

CALIBER



RMD 058DAB

QuickStart guide

NL • GB • FR • DE • ES • IT • PT • PL • GR

General

Power Supply:	12VDC (10.5-16.5VDC)
Max Power output	100Wx4
Suitable speaker impedance	4-8 Ohm
Fuse	5A
Dimensions (WxHxD)	178x50x110mm
Transmission	
Bluetooth version	5.0
Bluetooth Frequency range	2402-2480 Mhz
Max e.r.p.	<100mW/20dBm
Signal to noise ratio (1KHZ)	≥55dB
Channel isolation (1KHZ)	≥ 45dB
Voltage harm. distortion (1KHZ)	<1%

Radio**FM-RDS:**

Frequency range	87.5-108.0 MHz
Signal/noise ratio	≥45dB
Noise limited sensitivity	≤20dB
Voltage harmonic distortion (1KHZ)	<1%

DAB+

Frequency range	174-240 MHz
Antenna type (included)	Screen mount
(Male SMA connector / Active with +5VDC phantom power source)	

Signal/noise ratio	≥55dB
Channel isolation (1KHZ)	≥45dB
Voltage harmonic distortion (1KHZ)	<1%

USB/SD**Music playback**

Frequency response:	20Hz ~ 20kHz(±5dB)
Signal/noise ratio (1KHZ)	≥55dB
Channel isolation(1KHZ)	≥45dB
Voltage harmonic distortion (1kHz)	≤1%
Stereo channel balance for playback (1KHZ)	≤3dB

Phone charge

USB Charge Output	5.0VDC, Max 1.5A (7.5W)
-------------------	-------------------------

Note: Specifications and the design are subject to change without notice due to improvements in technology. We are continuously improving/updating our products and product information. It's therefore possible that there is a difference between the description in this manual to the operation of the product. If something different or not clear, always check our website for the most current version.

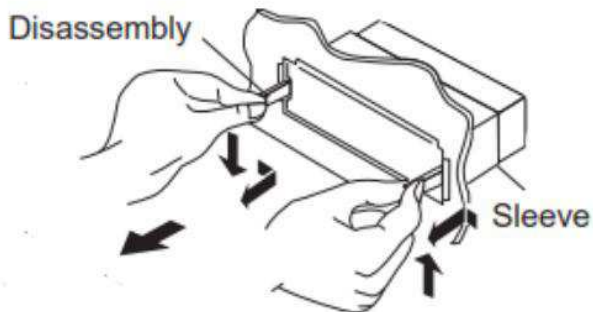
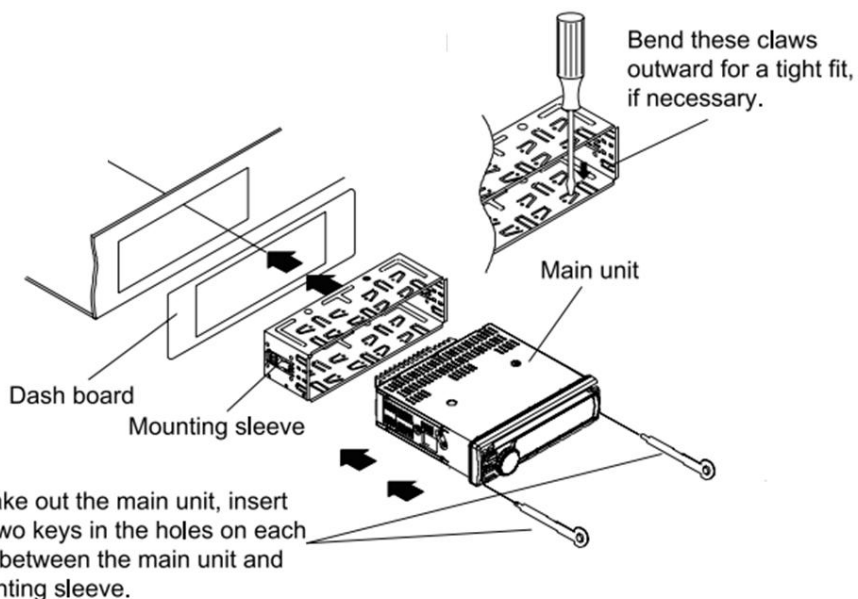

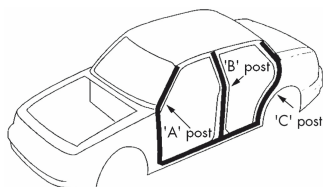

Place the antenna on the windshield near the 'A' post'



Remove the cover of the A-post



Stick the transparent part of the antenna on the windshield and put the black part on the metal frame.



Attach magnet to the metal of the car frame.

Please note!
It's not necessary to remove any paint!



Male SMA

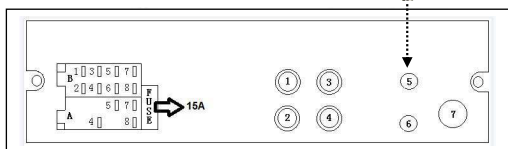

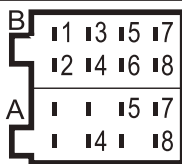
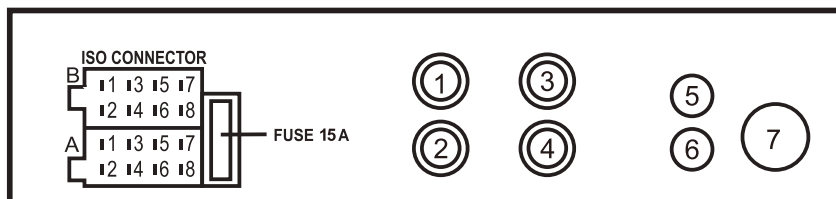

- B1 :Purple Rear right speaker+
- B2 :Purple-Black Rear right speaker-
- B3 :Grey Front right speaker+
- B4 :Grey-Black Front right speaker-
- B5 :White Front left speaker+
- B6 :White-Black Front left speaker-
- B7 :Green Rear left speaker+
- B8 :Green-Black Rear left speaker-

- A4 :Yellow Battery +
- A5 :Blue Antenna out
- A7 :Red ACC (Connect to ignition switch)
- A8 :Black GND (Connect to battery-)

- 1. Front Left RCA output (white)
- 2. Front Right RCA output (red)
- 3. Rear Left RCA output (white)
- 4. Rear Right RCA output (red)
- 5. DAB antenna socket
- 6. BT MIC socket
- 7. Radio antenna socket

Panel Layout

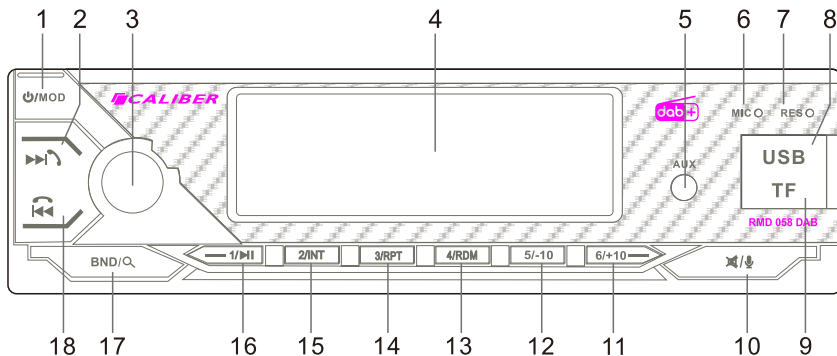

- 1. Power switch / Mode switch
- 2. Forward search for radio / Next / Answer
- 3. Volume knob / Menu
- 4. LCD Display
- 5. AUX-IN jack
- 6. Internal Bluetooth microphone
- 7. Reset
- 8. USB socket
- 9. TF card socket
- 10. Mute / Voice Assistant control
- 11. Preset 6 / Forward +10
- 12. Preset 5 / Backward-10
- 13. Preset 4 / Random play
- 14. Preset 3 / Repeat
- 15. Preset 2 / Intro play
- 16. Preset 1 / Pause / Play
- 17. Band conversion / Automatic lock key
- 18. Backwards search for radio / Previous / Hang up

Standaardbediening

In- en uitschakelen

Druk op de [⏻] knop (1) om het apparaat in of uit te schakelen.

Afspeelmodus

Druk op de [⏻] knop (1) om te schakelen tussen de FM-radio, USB/SD (alleen als deze is aangesloten op het apparaat) , AUX, Bluetooth en DAB+

Audio-instellingen

1. Draai aan de [VOL]-knop (3) om het volume aan te passen.
2. Druk kort op de [VOL]-knop (3) om het menu te openen. Druk de knop nogmaals een of meerdere keren in om naar de volgende instelling te gaan. De instellingen verschijnen in deze volgorde: Bass, Treble, Balance, Fader, Equalizer, Loudness, Stereo* (gevolgd door andere functies die later worden uitgelegd). Draai aan de [VOL]-knop (3) om een instelling te wijzigen en bevestig de keuze door op deze knop te drukken. Na ongeveer 5 seconden inactiviteit sluit dit menu automatisch en keert terug naar de weergavemodus.
3. Geluid dempen: Druk op de [🔇] knop (10) om het geluid te dempen. Druk nogmaals om de demping op te heffen.

Belangrijke opmerking

1. De EQ-optie heeft vier geluidseffecten: FLAT, CLASS, ROCK en POP, en de BASS- en TRE-opties hebben bedieningsopties alleen wanneer EQ is UIT. Na het selecteren van de gebruikersoptie, druk op de "Menu" knop om de equalizer frequentie te selecteren in de volgende volgorde: 31HZ, 62HZ, 125HZ, 500HZ, 1KHZ, 4KHZ, 8KHZ, 16KHZ, draai aan de volumeknop om van "-12" naar "+12" te gaan om het geluid stap voor stap te dempen of te versterken. Opmerking: Als deze optie geselecteerd is, worden deze 8 frequenties iedere keer getoond bij aanpassen van de instellingen.
2. Aangezien de LOUD- en andere geluidsversterkende functies bedoeld zijn om het laagfrequente signaal bij een laag volume te compenseren, moet het geluidseffect alleen bij een laag volume worden gebruikt.
3. Druk met een dunne metalen pen 2 seconden op de [RES]-knop (7) om het systeem naar de fabrieksinstellingen te resetten.

Klokfunctie

1. Druk kort een aantal keer op de [VOL]-knop (3) om de tijd te tonen
2. Tijd instellen: Als de tijdweergave in beeld staat, druk lang op de [VOL] knop (3) om de klokafstelling in te voeren (de tijdstelling gaat knipperen). Selecteer de waarde met de knop. Druk nogmaals op deze knop om tussen uur/minuut te wijzigen, en bevestig met druk op de knop na aanpassingen, of stop de werking gedurende 5 seconden om de tijd automatisch te bevestigen en de instelling te verlaten.
3. Tijdsysteemselectie: In de opstartstatus druk je op de VOL-knop (3) om de CLOCK 24/12-optie in te voeren. De standaardinstelling is 24 uur; 12 uur kan worden geselecteerd door de volumeknop aan te passen.
4. De klok wordt automatisch ingesteld wanneer het RDS-signaal wordt ontvangen.

Opladen van de mobiele telefoon

Wanneer het apparaat is ingeschakeld, verbind met de USB-oplaadpoort om op te laden.

FM RADIO-bediening:

Zoeken naar zenders

In de radiomodus kunt u automatisch zoeken naar de volgende zender door kort op de [🔍] knop (18) of de [🔍] knop (2) te drukken. Zoek handmatig naar een zender door deze knoppen langer in te drukken. Opslaan van zenders in het geheugen Om een geselecteerde radiozender in het geheugen op te slaan, drukt u een van de nummers 1 tot 6 (knoppen 11-16)

op de radio ingedrukt. Het gekozen nummer verschijnt dan aan de rechterkant van het display, wat aangeeft dat de zender in het geheugen is opgeslagen. Door in de radiomodus op hetzelfde nummer te drukken, wordt deze zender opnieuw geactiveerd. De [FM] knop(1) schakelt de FM-voorkeuzefrequentieband van F1 naar F3. In elke band kunt u 6 voorkeuzestations opslaan, waardoor in totaal 18 stations kunnen worden opgeslagen. Houd de [FM] knop(1) lang ingedrukt om automatisch voorkeuzestations op te slaan. In deze modus worden 6 stations automatisch geprogrammeerd in alle 3 frequentiebanden. Let op: Dit wist alle eerder opgeslagen stations! Wanneer de automatische zoekactie is voltooid, worden alle stations één keer bekeken en afgespeeld met tussenpozen.

Functiebediening

Door kort op de [VOL]-knop(3) te drukken, opent u het menu. Druk de knop nogmaals een of meerdere keren in om naar de volgende instelling te gaan. De instellingen verschijnen in deze volgorde: Bass, Treble, Balance, Fader, Equalizer, Loudness, Stereo/Mono, DX/LOC, Area, Clock 24/12.

1. STEREO/MONO-optie; De standaardinstelling is STEREO (stereo radio), en de volumeknop kan worden gebruikt om de MONO (gedwongen Mono-radio) -functie te kiezen. 2. DX/LOC-optie; De standaardinstelling is DX (radiobereik op afstand), en de volumeknop kan worden aangepast om LOC (kort bereik radio-ontvangst) te selecteren, wat betekent dat alleen stations met sterke signalen worden ontvangen.

3. GEBIED: EUR/USA (Europese radio/Amerikaanse radio), de standaard is EUR-modus, wat aangeeft dat het ontvangsfrequentiebereik van 87,5 MHz tot 108,0 MHz is, en de sprong is 0,05 MHz. Na AREA EUR/USA wordt de bestaande radiostation geheugen automatisch gewist. Je moet het radiostation opnieuw opslaan.

RDS-bediening

Houd de [VOL]-knop (3) ingedrukt om het RDS-menu te openen. Druk de knop nogmaals een of meerdere keren in om naar de volgende instelling te gaan. De instellingen verschijnen in deze volgorde: AF, TA, TA Volume, REG, EON en PTY. Draai aan de [VOL]-knop (3) om een instelling te wijzigen. Bevestig door kort op de [VOL]-knop (3) te drukken. 5 seconden zonder activiteit sluiten het menu.

1. AF-functie: De systeemstandaard is "AF UIT". Als AAN, zal de radio dan (voor AF-ingeschakelde RDS-stations) automatisch zoeken naar de alternatieve frequentie als je buiten het bereik van die frequentie komt. In deze instelling vindt de radio geen gewone radiostations.

2. TA-functie: Selecteer om de functie van ontvangst en weergave van verkeersinformatie in of uit te schakelen.

3. TA-volumeselectiefunctie: houd de "TAVOL"-optie ingedrukt en pas vervolgens de volumeknop aan om het volume van de verkeersmelding in te stellen. Het aangepaste verkeersberichtgeluid is onafhankelijk en heeft niets te maken met het algemene volume. Na instelling reageert het alleen wanneer een verkeersbericht wordt ontvangen en afgespeeld.

4. REG-functie: Selecteer om de functie voor het selecteren van regio in te schakelen of uit te schakelen voor AF-radio-ontvangst.

5. EON-functie: Selecteer of de functie moet worden ingeschakeld of uitgeschakeld om andere verkeersstationinformatie in te voegen wanneer het verkeersstation momenteel wordt afgespeeld.

6. PTY-functie: Selecteer verschillende soorten programma's en de radio zal automatisch proberen af te stemmen op een station met deze aanduiding.



DAB+ bediening

Volledig automatisch zoeken en opslaan van stations

In DAB-modus, houd de [FM]-knop(1) ingedrukt om de functie voor automatisch zoeken en opslaan in te voeren. Het systeem zal automatisch één keer zoeken naar de DAB-band, en de gevonden stations worden achtereenvolgens opgeslagen in de voorkeuzetoetsen 1-6: elke

band kan 6 stations opslaan en de drie DAB-banden kunnen in totaal 18 stations opslaan, meer dan 18 stations worden niet opgeslagen.

Handmatig opslaan van stations in het geheugen

In DAB-modus worden de semi-automatische zoek- en handmatige zoekfuncties niet ondersteund. Als je het radiostation wilt opslaan, kun je het overeenkomstige radiostation vinden door kort op de [] (18) of [] (2) knoppen te drukken. Houd vervolgens een willekeurige toets van het nummer 1, 2, 3, 4, 5, 6 twee seconden ingedrukt. Na twee seconden wordt de huidige radiofrequentie opgeslagen onder de nummerknop.

Luister naar de radio In DAB-modus











Druk op een willekeurige knop van het nummer 1, 2, 3, 4, 5, 6 om het opgeslagen station te ontvangen. Druk kort op de []-knop (17) om te schakelen tussen de drie banden van DAB, DAB2, DAB3.

⚠ Opmerking: DAB+ radio-ontvangst is afhankelijk van de juiste installatie van de DAB+ antenne en kan worden beïnvloed door weersomstandigheden!



USB/SD-bediening

Steek de USB of SD-kaart in de USB/SD lezer. Het afspelen zal automatisch starten

Afspelen bedienen

1. Druk op de []-knop (16) om de weergave te starten of te pauzeren.
2. Druk op de []-knop (18) of de []-knop (2) om naar het vorige of volgende nummer te gaan. Door deze knoppen ingedrukt te houden, kunt u vooruit of achteruit spelen.
3. Druk op de []-knop (15) voor interval. Elk nummer wordt 10 seconden afgespeeld en gaat automatisch naar het volgende nummer. Druk nogmaals om deze functie te verlaten.
4. Druk op de []-knop (14) om het nummer te herhalen. Druk nogmaals om deze functie te verlaten.
5. Druk op de []-knop (13) om de muziek willekeurig af te spelen. Druk er nogmaals op om de muziek in volgorde af te spelen.
6. Druk op de []-knop (12) of []-knop (11) om 10 nummers terug of vooruit te gaan.
7. Houd de []-knop (12) of []-knop (11) ingedrukt om een map terug of vooruit te gaan.

Snelle selectie van muziekweergave

Tijdens het afspelen van muziek, hou de []-knop (17) ingedrukt om de functie voor snelle selectie van het nummer te openen, draai aan de volumeknop om het nummer "0-9" te selecteren, druk op [] (18) of [] (2) knop om cijfers te selecteren, tientallen, honderdtallen, duizenden, en druk op de volumeknop (3) om het nummer te bevestigen en af te spelen. Als het aantal geselecteerde nummers groter is dan het aantal geldige nummers, wordt de bewerking als ongeldig beschouwd.

Bediening van de Aux-ingang

Sluit het audioweergaveapparaat (zoals mobiele telefoons, iPods, MP3-spelers) aan op de "AUX"-ingang en druk vervolgens kort op de []-knop (1) om over te schakelen naar de Aux-weergavemodus, zodat het geluid van het externe apparaat via het hoofdapparaat kan worden afgespeeld.







Opmerking: Het volume van het externe apparaat moet juist worden verhoogd om invloed van te zacht geluid te vermijden en abnormale volumeweergave van het hoofdapparaat.

Bluetooth-bediening Koppelen



Gebruik de []-knop (1) om naar de Bluetooth-modus te gaan. De letters "BT" zullen op het scherm verschijnen. Activeer de Bluetooth-functie op je telefoon en zoek naar beschikbare apparaten. Selecteer "CALIBER_RMD058DAB" en voer het wachtwoord "0000" in (indien van toepassing). Als de verbinding succesvol is, verschijnt "LINKED" op het scherm. De volgende keer wordt de verbinding automatisch tot stand gebracht.

Telefoongesprekken voeren via Bluetooth

Gebruik de [MOD]-knop (1) om naar de Bluetooth-modus te gaan.

1. Houd de []-knop (2) op het paneel ingedrukt om het laatste telefoonnummer opnieuw te kiezen, of kies het nummer van de mobiele telefoon om een oproep te plaatsen.
2. Beantwoord een inkomende oproep door op de []-knop (2) te drukken.
3. Wanneer je het geluid wilt wijzigen, druk je lang en kort op de []-knop (17) om tussen de telefoon en de radio te schakelen.
4. Druk op de []-knop (18) om het gesprek te beëindigen of een inkomende oproep af te wijzen.

Bluetooth-muziekbediening

1. Open de muziekspeler van de mobiele telefoon en klik om af te spelen.
2. Druk op de []-knop (16) om de muziek af te spelen of te pauzeren.
3. Druk op de []-knop (2) of []-knop (18) om naar het volgende of vorige nummer te gaan.

Bediening van de spraakassistent

In de opstartstatus, koppel eerst de Bluetooth van de telefoon met de radio. Druk vervolgens kort op de []-knop (10) om de spraakassistentfunctie van de telefoon te activeren, op dit moment kun je bedieningsopdrachten geven.



Opmerking: De "Voice Assistant"-functie van de telefoon moet zijn ingeschakeld om de telefoon te bedienen.

Kleur toetsverlichting instellen

In de opstartstatus, druk 9x kort op de [VOL]-knop (3) om bij de kleurinstellingen te komen. Er kan gekozen worden uit: AUTO (Zeven kleuren automatisch wisselend), Blauw, Rood, Cyaan, Groen, Paars, Geel en Wit. Bevestig de keuze met een druk op de [VOL]-knop (3).

Standard Operation

Power On/Off

Press the [⏻] button (1) to turn the device on or off.

Playback Mode

Press the [⏻] button (1) to switch between FM radio, USB/SD (only if inserted into the device), AUX, Bluetooth and DAB+

Audio Settings

1. Turn the [VOL] knob (3) to adjust the volume.
2. By briefly pressing the [VOL] knob (3) you open the menu. Press the knob again one or more times to navigate to the next setting. The settings appear in this order: Bass, Treble, Balance, Fader, Equalizer, Loudness, Stereo. (followed by other functions which will be explained later) To change a setting, turn the [VOL] knob and confirm the choice by pressing it. After about 5 seconds of inactivity, this menu will automatically close and return to playback mode.
3. Mute function: Press the [MUTE] button (10) to mute. Press it again or adjust the volume knob to unmute.

⚠ Important note

1. The EQ option has four sound effects: FLAT, CLASS, ROCK and POP, and the BASS and TRE options have operation options only when EQ is OFF.
2. Since the LOUD and other sound enhancement function is to compensate for the low-frequency signal at a small volume, the sound effect is only to be used at a small volume.
3. Press the "RES" key (7) by using a thin metal pin for 2 seconds to reset the system to factory default.

Clock function

1. Short press the [VOL] knob (3) several times to display the time.
2. Set the time: When in the time display, long press the [VOL] knob (3) to enter the clock adjustment setting and select the value with the knob. At the same time, hold down this button to switch the hour/minute, and hold down it to exit the setting after adjustment, or stop the operation for 5 seconds to automatically confirm the time and exit the setting.
3. Time system selection: In the startup state, press the [VOL] knob (3) to enter CLOCK 24/12 option; The default is 24 hours, 12 hours can be selected by adjusting the volume knob.
4. The clock will automatically be set when RDS signal is received.

Mobile phone charging

When the device is powered on, plug in the USB port to charge it.

FM RADIO operation:

Searching for Stations

In radio mode, you can automatically search for the next station by briefly pressing the [🔍] button (18) or the [▶▶] button (2). Manually search for a station by pressing these buttons for a longer duration.

Saving Stations in Memory

To save a selected radio station in memory, press and hold one of the numbers 1 through 6 (buttons 11-16) on the radio. The chosen number will then appear on the right side of the display, indicating that the station is stored in memory. Pressing the same number in radio mode will activate this station again.

The [⏻] button (1) switches the FM preset band from F1 to F3. In each band, you can store 6 preset stations, allowing a total of 18 stations to be stored.

Long press the [⏻] button (1) to automatically save preset stations. In this mode, 6 stations will be programmed automatically in all 3 frequency bands. Note: This will erase all previously saved stations! When the automatic search is complete, all stations are viewed and played once by interval.

Function operation

By briefly pressing the [VOL] knob(3), you open the menu. Press the button again one or more times to navigate to the next setting. The settings appear in this order: Bass, Treble, Balance, Fader, Equalizer, Loudness, Stereo/Mono, DX/LOC, Area, Clock 24/12.

1.STEREO/MONO option; The default is STEREO (radio stereo), and the volume knob can be adjusted to choose MONO (radio forced Mono) function.

2.DX/LOC option; The default is DX (radio remote reception), and the volume knob can be adjusted to select LOC (radio short-range reception), which means that only stations with strong signals are received.

3.AREA: EUR/USA (Radio European/Radio American), the default is EUR mode, indicating that the receiving frequency range is from 87.5MHZ to 108.0MHZ, and the step jump is 0.05MHZ.

After AREA EUR/USA is operated, the existing radio station is cleared automatically. You must store the radio station again.

RDS operation

Long press the [VOL] knob (3) to open RDS menu. Press the button again one or more times to navigate to the next setting. The settings appear in this order: AF, TA, TA Volume, REG, EON and PTY. Turn the [VOL] knob (3) to change a setting. Confirm by short press on the [VOL] knob (3). 5 seconds without activity will close the menu.

1.AF function: System default is "AF OFF". If ON, the radio will then (for AF-enabled RDS stations) automatically search for the alternative frequency if you go outside the coverage area of that frequency. In this setup, the radio will not find any ordinary radio stations.

2.TA function: Select to enable or disable the function of receiving and playing traffic information.

3.TA volume selection function: press and hold down the "TAVOL" option, and then adjust the volume knob to set the volume of traffic message playing. The adjusted traffic message sound is independent and has nothing to do with the general volume. After setting, it only reacts when a traffic message is received and played.

4.REG function: Select to turn on or off the region selection function for AF radio reception.

5.EON function: Select whether to turn on or off the function to insert other traffic station information when the traffic station is currently playing.

6.PTY function: Select different types of programs, and the radio will automatically try to tune in to a station with this indication.

DAB+ operation

Fully automatic search and storage station

In DAB+ mode, long press the [MOD] button (1) to enter the automatic search and store function, the system will automatically search the DAB+ band once, and the searched stations will be stored in sequence in the preset keys 1-6: each band can store 6 stations, and the three DAB+ bands can store a total of 18 stations, more than 18 stations will not be stored.

Manually store stations in memory

In DAB+ mode, semi-automatic search and manual search functions are not supported. If you want to store the radio station, you can find the corresponding radio station by short pressing the [FM] (18) or [FM] (2) buttons. Then long press any key of the number 1, 2, 3, 4, 5, 6 for two seconds. After two seconds, the radio frequency currently played will be stored under the number button.

Listen to the radio

In DAB+ mode, press any button of the number 1, 2, 3, 4, 5, 6 to receive the stored station. Short press the [BAND] button (17) to cycle between the three bands of [DAB,DAB2,DAB3].



Note: DAB+ radio reception depends on the correct installation of the DAB+ antenna and can be influenced by weather conditions!

USB/SD Operation

Insert the USB/SD card into the USB/SD reader. The device will automatically start playing the music.

Playback Control

1. Press the [1/▶||] button (16) to start or pause playback.
2. Press the [◀◀] button (18) or the [▶▶] button (2), to go to the previous or next track. By pressing and holding these buttons, you can fast forward or rewind.
3. Press the [2/INT] button (15) for interval. Each track will play for 10 seconds and automatically goes to the next track. Press again to exit this function.
4. Press the [3/RPT] button (14) to repeat the track. Press again to exit this function
5. Press the [4/RDM] button (13) to play the music randomly. Press it again to play the music in sequence.
6. Press the [5/-10] button (12) or [6/+10] button (11) to select a folder.
7. Long press the [5/-10] button (12) or [6/+10] button (11) to select a folder.

Quick selection of music play

During the music playing process, hold down the [BND²] button (17) to enter the shortcut song selection function, adjust the volume knob to select the track number "0-9", press [◀◀] (18) or [▶▶] (2) button to select digits, ten, hundreds, thousands, and press the volume knob (3) to confirm the track and play. If the number of selected tracks exceeds the number of valid tracks, the operation is considered invalid.

Auxiliary audio playback operation:

Connect the audio playback device (such as mobile phones, IPod, MP3 players) with the "AUX" input and then short press the [MOD] button (1) to switch to AUX playback mode, so that the auxiliary device's sound can be played out through the host.

△Note: The volume of the auxiliary device should be properly turned up to avoid the influence of too small sound and the volume output of the host is abnormal.

Bluetooth Operation

Pairing

Use the [MOD] button (1) to go to Bluetooth mode. The letters "BT" will show on the display. Activate your phone's Bluetooth function and search for available devices. Select "CALIBER_RMD058DAB" and enter the password "0000" (if applicable). If the connection is successful, "LINKED" will appear on the screen. The next time, the connection will be made automatically.

Make phone calls using Bluetooth

Use the [MOD] button (1) to go to Bluetooth mode.

1. Long press the [▶▶] button (2) on the panel to redial the last phone number, or dial the number of the mobile phone to make a call.
2. Answer an incoming call by pressing the [▶▶] button (2).
3. When you want to change the sound, press the [BND²] button (17) long and short to switch between the phone and the radio.
4. Press the [◀◀] button (18) to hang up the call or reject an incoming call.

Bluetooth music operation

1. Open the music player of the mobile phone and click to play.
2. Press the [1/▶||] button (16) to play or pause the music.
3. Press the [▶▶] button (2) or [◀◀] button (18) to skip to the next or previous track.

Voice assistant operation:

In the startup state, first pair the phone Bluetooth with the radio. Then long press the [📞/📞] button (10) to activate the voice assistant function of the phone, at this time you can issue operation commands.

△ Note: The phone "Voice assistant" function must be turned on to operate the phone.

Button light color

In the startup state, short press the [VOL] knob (3) on the panel 9x to enter and adjust the volume knob for selection. You can choose from: AUTO (seven-color automatic conversion), BLUE, RED, CYAN, GREEN, PURPLE, YELLOW, WHITE. Confirm your choice by pressing the [VOL] knob (3) again.

Opération standard

Mise en marche/Arrêt

Appuyez sur le bouton [ON/OFF] (1) pour allumer ou éteindre l'appareil.

Mode de lecture

Appuyez sur le bouton [ON/OFF] (1) pour basculer entre la radio FM, USB/SD (XXuniquement si inséré dans l'appareil), AUX, Bluetooth et DAB+.

Paramètres audio

1. Tournez la molette de volume [VOL] (3) pour ajuster le volume.
2. En appuyant brièvement sur le bouton [VOL] (3), vous ouvrez le menu. Appuyez de nouveau une ou plusieurs fois sur le bouton pour naviguer vers le paramètre suivant. Les réglages apparaissent dans cet ordre : Basses, Aigus, Balance, Fader, Égaliseur, Loudness, Stereo* (XXsuivi d'autres fonctions qui seront expliquées plus tard). Pour changer un paramètre, tournez la molette [VOL] (3) et confirmez le choix en appuyant sur ce bouton. Après environ 5 secondes d'inactivité, ce menu se ferme automatiquement et reviendra en mode lecture.
3. Appuyez sur le bouton [MUTE] (10) pour mettre en sourdine. Appuyez à nouveau dessus ou ajustez le volume pour réactiver le son.

⚠ Note importante

1. L'option EQ propose quatre effets sonores : PLAT, CLASS, ROCK et POP, et les options BASS et TRE n'opèrent que lorsque l'EQ est désactivé.
2. Étant donné que la fonction LOUD et d'autres améliorations sonores compensent le signal basse fréquence à faible volume, l'effet sonore ne doit être utilisé qu'à faible volume.
3. Appuyez sur la touche "RES" (7) à l'aide d'une épingle métallique fine pendant 2 secondes pour réinitialiser le système aux paramètres d'usine par défaut.

Fonction d'horloge

1. Appuyez brièvement sur le bouton [VOL] (3) plusieurs fois pour afficher l'heure.
2. Réglez l'heure : Lorsque l'affichage de l'heure est activé, appuyez longuement sur le bouton [VOL] (3) pour accéder au réglage de l'horloge et sélectionner la valeur avec le bouton. En même temps, maintenez ce bouton enfoncé pour basculer entre l'heure et les minutes, et maintenez-le enfoncé pour quitter le réglage après l'ajustement, ou arrêtez l'opération pendant 5 secondes pour confirmer automatiquement l'heure et quitter le réglage.
3. Sélection du système horaire : À l'état de démarrage, appuyez sur la molette [VOL] (3) pour accéder à l'option HORLOGE 24/12 ; La valeur par défaut est 24 heures, 12 heures peuvent être sélectionnées en ajustant la molette de volume.
4. L'horloge se règle automatiquement lorsqu'un signal RDS est reçu.

Charge de téléphone portable

Lorsque l'appareil est allumé, branchez le port de charge USB pour le recharger.

Opération de la radio FM

Recherche de stations

En mode radio, vous pouvez rechercher automatiquement la station suivante en appuyant brièvement sur le bouton [NEXT] (18) ou le bouton [PREV] (2). Recherchez manuellement une station en appuyant sur ces boutons pendant une durée plus longue.

Enregistrement de stations en mémoire

Pour enregistrer une station radio sélectionnée en mémoire, appuyez longuement sur l'un des numéros 1 à 6 (boutons 11-16) sur la radio. Le numéro choisi apparaîtra alors sur le côté droit de l'écran, indiquant que la station est enregistrée en mémoire. Appuyer sur le même numéro en mode radio activera à nouveau cette station. Le bouton [FM] (1) bascule la bande préréglée FM de F1 à F3. Dans chaque bande, vous pouvez enregistrer 6 stations préréglées, permettant un total de 18 stations à être enregistrées.

Appuyez longuement sur le bouton [⏻] (1) pour enregistrer automatiquement les stations préréglées. Dans ce mode, 6 stations seront programmées automatiquement dans les 3 bandes de fréquences. Remarque: Cela effacera toutes les stations précédemment enregistrées ! Une fois la recherche automatique terminée, toutes les stations sont visualisées et jouées une fois par intervalle.

Opération de la fonction

En appuyant brièvement sur le bouton(3) , vous ouvrez le menu. Appuyez de nouveau une ou plusieurs fois sur le bouton pour naviguer vers le paramètre suivant. Les réglages apparaissent dans cet ordre : Bass, Treble, Balance, Fader, Equalizer, Loudness, Stereo/Mono, DX/LOC, Area, Clock 24/12.

- 1.Option STEREO/MONO ; La valeur par défaut est STEREO (XXstéréo radio), et la molette de volume peut être ajustée pour choisir la fonction MONO (XXradio forcée en mono).
- 2.Option DX/LOC ; La valeur par défaut est DX (XXréception radio à distance), et la molette de volume peut être ajustée pour sélectionner LOC (XXréception radio à courte portée), ce qui signifie que seules les stations avec des signaux forts sont reçues.
- 3.ZONE : EUR/USA (XXRadio européenne/Radio américaine), la valeur par défaut est le mode EUR, indiquant que la plage de fréquences reçue va de 87.5MHZ à 108.0MHZ, avec un saut de 0.05MHZ. Après l'opération ARER EUR/USA, la station radio existante est effacée automatiquement. Vous devez enregistrer à nouveau la station radio.

Opération RDS

Appuyez sur le bouton (3) pour ouvrir le menu RDS. Appuyez de nouveau une ou plusieurs fois sur le bouton pour naviguer vers le paramètre suivant. Les réglages apparaissent dans cet ordre : AF, TA, Volume TA, REG, EON et PTY. Tournez la molette de volume [VOL] (3) pour changer un réglage. Confirmez en appuyant brièvement sur la molette [VOL] (3) . Le menu se ferme après 5 secondes d'inactivité.

- 1.Fonction AF : La valeur par défaut du système est "AF OFF". Si elle est activée, la radio (XXpour les stations RDS activées pour AF) recherchera automatiquement la fréquence alternative si vous sortez de la zone de couverture de cette fréquence. Dans cette configuration, la radio ne trouvera aucune station de radio ordinaire.
- 2.Fonction TA : Sélectionnez pour activer ou désactiver la fonction de réception et de lecture des informations de circulation.
- 3.Fonction de sélection de volume TA : appuyez longuement sur l'option "TAVOL", puis ajustez la molette de volume pour régler le volume de la diffusion des messages de circulation. Le son du message de circulation ajusté est indépendant et n'a rien à voir avec le volume général. Après le réglage, il ne réagit que lorsqu'un message de circulation est reçu et diffusé.
- 4.Fonction REG : Sélectionnez pour activer ou désactiver la fonction de sélection de région pour la réception radio AF.
- 5.Fonction EON : Sélectionnez pour activer ou désactiver la fonction d'insertion d'autres informations de station de circulation lorsque la station de circulation est actuellement diffusée.
- 6.Fonction PTY : Sélectionnez différents types de programmes, et la radio tentera automatiquement de se régler sur une station avec cette indication.



Opération DAB+

Recherche et stockage entièrement automatiques de stations

En mode DAB+, appuyez longuement sur le bouton [⏻] (1) pour entrer en mode de recherche et stockage automatiques, le système effectuera automatiquement une recherche dans la bande DAB+, et les stations trouvées seront stockées séquentiellement dans les touches de préréglage 1-6 : chaque bande peut stocker 6 stations, et les trois bandes DAB+ peuvent stocker un total de 18 stations, plus de 18 stations ne seront pas stockées.

Enregistrement manuel de stations en mémoire

En mode DAB+, les fonctions de recherche semi-automatique et de recherche manuelle ne sont

pas prises en charge. Si vous souhaitez enregistrer la station de radio, vous pouvez trouver la station de radio correspondante en appuyant brièvement sur les boutons [] (18) ou [] (2). Ensuite, maintenez enfoncée l'une des touches des numéros 1, 2, 3, 4, 5, 6 pendant deux secondes. Après deux secondes, la fréquence radio actuellement diffusée sera enregistrée sous le bouton numérique.

Écoute de la radio











En mode DAB+, appuyez sur l'un des boutons des numéros 1, 2, 3, 4, 5, 6 pour recevoir la station enregistrée. Appuyez brièvement sur le bouton [] (17) pour basculer entre les trois bandes de DAB, DAB2, DAB3.

⚠ Remarque : La réception radio DAB+ dépend de l'installation correcte de l'antenne DAB+ et peut être influencée par les conditions météorologiques !



Opération USB/SD

Insérez la carte USB/SD dans le lecteur USB/SD. L'appareil commencera automatiquement à lire la musique.

Contrôle de la lecture

1. Appuyez sur le bouton [] (16) pour démarrer ou mettre en pause la lecture.
2. Appuyez sur le bouton [] (18) ou le bouton [] (2) pour passer à la piste précédente ou suivante. En maintenant ces boutons enfoncés, vous pouvez avancer ou reculer rapidement.
3. Appuyez sur le bouton [] (15) pour l'intervalle. Chaque piste sera lue pendant 10 secondes et passera automatiquement à la suivante. Appuyez à nouveau pour quitter cette fonction.
4. Appuyez sur le bouton [] (14) pour répéter la piste. Appuyez à nouveau pour quitter cette fonction.
5. Appuyez sur le bouton [] (13) pour lire la musique de manière aléatoire. Appuyez de nouveau pour lire la musique séquentiellement.
6. Appuyez sur le bouton [] (12) ou [] (11) pour passer 10 pistes en arrière ou en avant.
7. Appuyez longuement sur le bouton [] (12) ou [] (11) pour sélectionner un dossier.

Sélection rapide de la lecture de musique

Pendant la lecture de la musique, maintenez enfoncé le bouton [] (17) pour entrer dans la fonction de sélection rapide de chansons, ajustez la molette de volume pour sélectionner le numéro de piste "0-9", appuyez sur les boutons [] (18) ou [] (2) pour sélectionner les chiffres, dizaines, centaines, milliers, et appuyez sur la molette de volume (3) pour confirmer la piste et la lire. Si le nombre de pistes sélectionnées dépasse le nombre de pistes valides, l'opération est considérée comme invalide.

Opération de lecture audio auxiliaire :

Connectez le dispositif de lecture audio (comme les téléphones portables, l'iPod, les lecteurs MP3) à l'entrée "AUX" et appuyez brièvement sur le bouton [] (1) pour basculer en mode de lecture AUX, de sorte que le son du dispositif auxiliaire puisse être diffusé par l'appareil principal.

⚠ Remarque : Le volume du dispositif auxiliaire doit être correctement augmenté pour éviter l'influence d'un son trop faible et une sortie de volume anormale de l'hôte.

Opération Bluetooth

Opération Bluetooth Appairage

Appariement Utilisez le bouton [] (1) pour passer en mode Bluetooth. Les lettres "BT" s'afficheront. Activez la fonction Bluetooth de votre téléphone et recherchez les appareils disponibles. Sélectionnez "CALIBER_RMD058DAB" et entrez le mot de passe "0000" (XXsi applicable). Si la connexion réussit, "LINKED" apparaîtra sur l'écran. La prochaine fois, la connexion se fera automatiquement.

Effectuer des appels téléphoniques via Bluetooth

Utilisez le bouton [] (1) pour passer en mode Bluetooth.

- 1.Appuyez longuement sur le bouton [▶▶] (2) sur le panneau pour rappeler le dernier numéro de téléphone, ou composez le numéro du téléphone portable pour passer un appel.
- 2.Répondez à un appel entrant en appuyant sur le bouton [▶▶] (2).
- 3.Lorsque vous souhaitez changer le son, appuyez longuement sur le bouton [BND] (17) en mode radio pour basculer entre le téléphone et la radio.
- 4.Appuyez sur le bouton [📞] (18) pour raccrocher l'appel ou rejeter un appel entrant.

Opération de la musique Bluetooth

- 1.Ouvrez le lecteur de musique du téléphone portable et cliquez pour jouer.
- 2.Appuyez sur le bouton [1/▶▶] (16) pour lire ou mettre en pause la musique.
- 3.Appuyez sur le bouton [▶▶] (2) ou [📞] (18) pour passer à la piste suivante ou précédente.

Opération de l'assistant vocal

À l'état initial, appairez d'abord le Bluetooth du téléphone avec la radio. Ensuite, appuyez brièvement sur le bouton [📞/📞] (10) pour activer la fonction d'assistant vocal du téléphone ; à ce moment-là, vous pouvez donner des commandes d'opération.

⚠ Remarque : La fonction "Assistant vocal" du téléphone doit être activée pour utiliser cette fonction.

Couleur de la lumière du bouton :

À l'état de démarrage, appuyez brièvement 9 fois sur le bouton [VOL] (3) sur le panneau pour entrer et ajuster le bouton de volume pour la sélection. Vous pouvez choisir parmi : AUTO (conversion automatique à sept couleurs), BLEU, ROUGE, CYAN, VERT, VIOLET, JAUNE, BLANC. Confirmez votre choix en appuyant à nouveau sur le bouton [VOL] (3).

Standardbetrieb Ein-/Ausschalten

Drücken Sie die []-Taste (1), um das Gerät ein- oder auszuschalten.

Wiedergabemodus

Drücken Sie die []-Taste (1), um zwischen FM-Radio, USB/SD (XXnur wenn in das Gerät eingesetzt), AUX, Bluetooth und DAB+ zu wechseln.

Audioeinstellungen

1. Drehen Sie den [VOL]-Regler (3), um die Lautstärke anzupassen.
2. Durch kurzes Drücken der [VOL]-Taste (3) öffnen Sie das Menü. Drücken Sie die Taste erneut einmal oder mehrmals, um zum nächsten Einstellungspunkt zu gelangen. Die Einstellungen erscheinen in folgender Reihenfolge: Bass, Höhen, Balance, Fader, Equalizer, Loudness, Stereo* (XXgefolgt von weiteren Funktionen, die später erklärt werden). Um eine Einstellung zu ändern, drehen Sie den [VOL]-Regler (3) und bestätigen Sie die Auswahl durch Drücken dieser Taste. Nach etwa 5 Sekunden Inaktivität wird dieses Menü automatisch geschlossen und kehrt in den Wiedergabemodus zurück.
3. Stummschaltung: Drücken Sie die []-Taste (10), um stummzuschalten. Drücken Sie erneut darauf oder passen Sie den Lautstärkereglern an, um die Stummschaltung aufzuheben.

Wichtige Anmerkung

1. Die EQ-Option hat vier Klangeffekte: FLAT, CLASS, ROCK und POP, und die BASS- und TRE-Optionen haben Betriebsmöglichkeiten nur, wenn der EQ ausgeschaltet ist.
2. Da die LOUD- und andere Klangverbesserungsfunktionen dazu dienen, das Niedrigfrequenzsignal bei geringer Lautstärke auszugleichen, sollte der Klangeffekt nur bei geringer Lautstärke verwendet werden.
3. Drücken Sie die "RES"-Taste (7) mit einer dünnen Metallnadel 2 Sekunden lang, um das System auf die Werkseinstellungen zurückzusetzen.



Uhrfunktion

1. Drücken Sie mehrmals kurz auf den [VOL]-Knopf (3), um die Zeit anzuzeigen.
2. Stellen Sie die Uhrzeit ein: Wenn die Zeit angezeigt wird, drücken Sie lange auf den [VOL]-Knopf (3), um die Uhrzeit einzustellen, und wählen Sie den Wert mit dem Knopf aus. Halten Sie gleichzeitig diesen Knopf gedrückt, um zwischen Stunde und Minute zu wechseln, und halten Sie ihn gedrückt, um nach der Einstellung den Vorgang zu beenden, oder stoppen Sie die Operation für 5 Sekunden, um die Zeit automatisch zu bestätigen und die Einstellung zu verlassen.
3. Auswahl des Zeitsystems: Im Startzustand drücken Sie den [VOL]-Regler (3), um die Uhrzeit-Option CLOCK 24/12 zu öffnen; Der Standard ist 24 Stunden, 12 Stunden können durch Drehen des Lautstärkereglers ausgewählt werden.
4. Die Uhr wird automatisch eingestellt, wenn das RDS-Signal empfangen wird.

Aufladen des Mobiltelefons

Wenn das Gerät eingeschaltet ist, schließen Sie den USB-Ladeanschluss an, um es aufzuladen.

FM-RADIO-Betrieb: Suchen nach Sendern

Im Radiomodus können Sie automatisch nach dem nächsten Sender suchen, indem Sie kurz auf die []-Taste (18) oder die []-Taste (2) drücken. Suchen Sie manuell nach einem Sender, indem Sie diese Tasten länger drücken.

Speichern von Sendern im Speicher

Um einen ausgewählten Radiosender im Speicher zu speichern, drücken und halten Sie eine

der Zahlen 1 bis 6 (Tasten 11-16) auf dem Radio. Die gewählte Zahl wird dann auf der rechten Seite des Displays angezeigt, was darauf hinweist, dass der Sender im Speicher gespeichert ist. Durch erneutes Drücken derselben Zahl im Radiomodus wird dieser Sender wieder aktiviert.

Die []-Taste (XX18) schaltet das FM-Voreinstellband von F1 auf F3. In jedem Band können Sie 6 voreingestellte Sender speichern, was insgesamt 18 Sender ermöglicht.

Halten Sie die []-Taste (1) gedrückt, um voreingestellte Sender automatisch zu speichern. In diesem Modus werden automatisch 6 Sender in allen 3 Frequenzbändern programmiert. Hinweis: Dies löscht alle zuvor gespeicherten Sender! Nach Abschluss der automatischen Suche werden alle Sender einmal im Intervall angezeigt und abgespielt.

Funktionsbetrieb

Durch kurzes Drücken der [VOL]-Taste (3) öffnen Sie das Menü. Drücken Sie die Taste erneut einmal oder mehrmals, um zum nächsten Einstellungspunkt zu gelangen. Die Einstellungen erscheinen in folgender Reihenfolge: Bass, Treble, Balance, Fader, Equalizer, Loudness, Stereo/Mono, DX/LOC, Area, Clock 24/12.

1. STEREO/MONO-Option; Der Standard ist STEREO (XXRadio-Stereo), und der Lautstärkereglern kann eingestellt werden, um die MONO (XXRadio erzwungen Mono)-Funktion zu wählen.

2. DX/LOC-Option; Der Standard ist DX (XXRadio-Fernempfang), und der Lautstärkereglern kann eingestellt werden, um LOC (XXRadio-Kurzstreckenempfang) auszuwählen, was bedeutet, dass nur Sender mit starken Signalen empfangen werden.

3. AREA: EUR/USA (XXRadio European/Radio American), der Standard ist EUR-Modus, was bedeutet, dass der Empfangsbereich von 87,5 MHz bis 108,0 MHz liegt und der Schritt 0,05 MHz beträgt. Nach ARER EUR/USA wird der bestehende Radiosender automatisch gelöscht. Sie müssen den Radiosender erneut speichern.

RDS-Betrieb

Halten Sie die [VOL]-Taste (3) gedrückt, um das RDS-Menü zu öffnen. Drücken Sie die Taste erneut einmal oder mehrmals, um zum nächsten Einstellungspunkt zu gelangen. Die Einstellungen erscheinen in folgender Reihenfolge: AF, TA, TA Volume, REG, EON und PTY. Drehen Sie den [VOL]-Regler (3), um eine Einstellung zu ändern. Bestätigen Sie durch kurzes Drücken des [VOL]-Reglers (3) . 5 Sekunden ohne Aktivität schließen das Menü.

1. AF-Funktion: Das System ist standardmäßig auf "AF OFF" eingestellt. Wenn EIN, sucht das Radio dann (XXfür AF-fähige RDS-Stationen) automatisch nach der alternativen Frequenz, wenn Sie den Empfangsbereich dieser Frequenz verlassen. In dieser Konfiguration findet das Radio keine normalen Radiosender.

2. TA-Funktion: Wählen Sie, um die Funktion des Empfangs und der Wiedergabe von Verkehrsinformationen zu aktivieren oder zu deaktivieren.

3. TA Lautstärkeauswahl-Funktion: Drücken und halten Sie die Option "TAVOL", und dann drehen Sie den Lautstärkereglern, um die Lautstärke der Verkehrsnachrichtwiedergabe einzustellen. Der angepasste Klang der Verkehrsnachricht ist unabhängig und hat nichts mit der allgemeinen Lautstärke zu tun. Nach der Einstellung reagiert es nur, wenn eine Verkehrsnachricht empfangen und abgespielt wird.

4. REG-Funktion: Wählen Sie, um die Funktion der Regionselektion für AF-Radioempfang ein- oder auszuschalten.

5. EON-Funktion: Wählen Sie, ob die Funktion zum Einfügen von Informationen zu anderen Verkehrsstationen aktiviert oder deaktiviert werden soll, wenn die Verkehrsstation gerade spielt.



6. PTY-Funktion: Wählen Sie verschiedene Arten von Programmen, und das Radio wird automatisch versuchen, einen Sender mit dieser Angabe einzustellen.

DAB+-Betrieb

Vollautomatische Suche und Speicherung von Sendern

Im DAB+-Modus drücken Sie lange auf die [ MOD]-Taste (1), um die Funktion zur automatischen Suche und Speicherung zu aktivieren. Das System sucht einmal automatisch im DAB+-Band, und die gefundenen Sender werden nacheinander in den Voreinstelltagen 1-6 gespeichert: Jedes Band kann 6 Sender speichern, und die drei DAB+-Bänder können insgesamt 18 Sender speichern, mehr als 18 Sender werden nicht gespeichert.

Manuelle Speicherung im Speicher

Im DAB+-Modus werden halbautomatische Such- und manuelle Suchfunktionen nicht unterstützt. Wenn Sie einen Radiosender speichern möchten, können Sie den entsprechenden Radiosender finden, indem Sie die [] (18) oder die [] (2) Tasten kurz drücken. Drücken Sie dann zwei Sekunden lang eine beliebige Taste der Zahlen 1, 2, 3, 4, 5, 6. Nach zwei Sekunden wird die aktuell gespielte Radiofrequenz unter der Nummertaste gespeichert.

Radio hören











Im DAB+-Modus drücken Sie eine beliebige Taste der Zahlen 1, 2, 3, 4, 5, 6, um den gespeicherten Sender zu empfangen. Drücken Sie kurz die []-Taste (17), um zwischen den drei Bändern DAB, DAB2, DAB3 zu wechseln.

⚠ Hinweis: Der DAB+-Radioempfang hängt von der korrekten Installation der DAB+-Antenne ab und kann von den Wetterbedingungen beeinflusst werden!



USB/SD-Betrieb

Stecken Sie die USB/SD-Karte in den USB*/SD-Leser. Das Gerät startet automatisch die Musikwiedergabe.

Wiedergabesteuerung

1. Drücken Sie die []-Taste (16), um die Wiedergabe zu starten oder zu pausieren.
2. Drücken Sie die []-Taste (18) oder die []-Taste (2), um zum vorherigen oder nächsten Titel zu gelangen. Durch langes Drücken dieser Tasten können Sie vorspulen oder zurückspulen.
3. Drücken Sie die []-Taste (15) für Intervalle. Jeder Titel wird 10 Sekunden lang abgespielt und geht automatisch zum nächsten Titel über. Drücken Sie erneut, um diese Funktion zu verlassen.
4. Drücken Sie die []-Taste (14), um den Titel zu wiederholen. Drücken Sie erneut, um diese Funktion zu verlassen.
5. Drücken Sie die []-Taste (13), um die Musik zufällig abzuspielen. Drücken Sie erneut, um die Musik in Reihenfolge abzuspielen.
6. Drücken Sie die []-Taste (12) oder []-Taste (11), um 10 Titel vorwärts oder rückwärts zu überspringen.
7. Halten Sie die []-Taste (12) oder []-Taste (11) lange gedrückt, um einen Ordner auszuwählen.

Schnelle Auswahl der Musikwiedergabe

Während des Abspielvorgangs halten Sie die []-Taste (17) gedrückt, um die Funktion für die schnelle Auswahl von Songs zu aktivieren. Passen Sie den Lautstärkeregler an, um die Titelnnummer "0-9" auszuwählen. Drücken Sie die [] (18) oder [] (2)-Taste, um Ziffern, Zehner, Hunderte, Tausende auszuwählen, und drücken Sie den Lautstärkeregler (3), um die Titel zu bestätigen und abzuspielen. Wenn die Anzahl der ausgewählten Titel die Anzahl der gültigen Titel überschreitet, wird der Vorgang als ungültig betrachtet.

Betrieb der Aux-Audio-Wiedergabe:

Verbinden Sie das Audiowiedergabegerät (wie Mobiltelefone, iPods, MP3-Player) mit dem "AUX"-Eingang und drücken Sie dann kurz die [ MOD]-Taste (1), um in den AUX-Wiedergabemodus zu wechseln, sodass der Klang des Zusatzgeräts über das Hauptgerät abgespielt werden kann.

⚠ Hinweis: Die Lautstärke des Zusatzgeräts sollte angemessen aufgedreht werden, um Einflüsse von zu leisem Ton zu vermeiden, und die Lautstärkeausgabe des Hauptgeräts sollte normal sein.





Bluetooth-Betrieb

Pairing



Verwenden Sie die []-Taste (1) , um in den Bluetooth-Modus zu wechseln. Die Buchstaben "BT" werden angezeigt. Aktivieren Sie die Bluetooth-Funktion Ihres Telefons und suchen Sie nach verfügbaren Geräten. Wählen Sie "CALIBER_RMD058DAB" aus und geben Sie das Passwort "0000" ein (XXfalls zutreffend). Wenn die Verbindung erfolgreich ist, erscheint "LINKED" auf dem Bildschirm. Das nächste Mal wird die Verbindung automatisch hergestellt.

Telefonieren über Bluetooth

Verwenden Sie die []-Taste (1) , um in den Bluetooth-Modus zu wechseln.

1. Halten Sie die []-Taste (2) auf dem Bedienfeld gedrückt, um die letzte Telefonnummer erneut zu wählen, oder wählen Sie die Nummer des Mobiltelefons, um einen Anruf zu tätigen.
2. Nehmen Sie einen eingehenden Anruf an, indem Sie die []-Taste (2) drücken.
3. Wenn Sie den Klang ändern möchten, drücken Sie die []-Taste (17) lang und kurz, um zwischen Telefon und Radio zu wechseln.
4. Drücken Sie die []-Taste (18), um den Anruf zu beenden, oder lehnen Sie einen eingehenden Anruf ab.

Bluetooth-Musikbetrieb

1. Öffnen Sie den Musikplayer auf dem Mobiltelefon und klicken Sie zum Abspielen.
2. Drücken Sie die []-Taste (16), um die Musik abzuspielen oder zu pausieren.
3. Drücken Sie die []-Taste (2) oder []-Taste (18), um zum nächsten oder vorherigen Titel zu wechseln.

Betrieb des Sprachassistenten:

Im Startzustand koppeln Sie zuerst das Bluetooth Ihres Telefons mit dem Radio. Drücken Sie dann kurz die []-Taste (10), um die Sprachassistentenfunktion des Telefons zu aktivieren. Zu diesem Zeitpunkt können Sie Betriebsbefehle erteilen.

⚠ Hinweis: Die Funktion "Sprachassistent" des Telefons muss aktiviert sein, um das Telefon zu bedienen.

Tastenlichtfarbe:

Im Startzustand drücken Sie kurz 9-mal den [VOL]-Knopf (3) auf dem Panel, um den Lautstärkereglere einzugeben und für die Auswahl anzupassen. Sie können wählen zwischen: AUTO (automatischer siebenfarbiger Wechsel), BLAU, ROT, CYAN, GRÜN, LILA, GELB, WEIß. Bestätigen Sie Ihre Auswahl, indem Sie erneut auf den [VOL]-Knopf (3) drücken.

Operación Estándar Encendido/Apagado

Presiona el botón [] (1) para encender o apagar el dispositivo.

Modo de Reproducción

Presiona el botón [] (1) para cambiar entre la radio FM, USB/SD (XXsolo si está insertado en el dispositivo), AUX, Bluetooth y DAB+.

Configuración de Audio

1. Gira el botón [VOL] (3) para ajustar el volumen.
2. Al presionar brevemente el botón [VOL] (3), abre el menú. Presiona el botón nuevamente una o más veces para navegar a la siguiente configuración. Las opciones aparecen en este orden: Graves, Agudos, Balance, Fader, Ecualizador, Loudness, Stereo* (XXseguido de otras funciones que se explicarán más adelante). Para cambiar una configuración, gira el botón [VOL] (3) y confirma la elección presionando este botón. Después de unos 5 segundos de inactividad, este menú se cerrará automáticamente y volverá al modo de reproducción.
3. Función de silencio: Presiona el botón [] (10) para silenciar. Presiónalo nuevamente o ajusta el volumen para quitar el silencio.

Nota importante

1. La opción EQ tiene cuatro efectos de sonido: FLAT, CLASS, ROCK y POP, y las opciones de BASS y TRE solo tienen opciones de operación cuando EQ está APAGADO.
2. Dado que la función LOUD y otras mejoras de sonido compensan la señal de baja frecuencia a un volumen bajo, el efecto de sonido solo debe usarse a un volumen bajo.
3. Presione la tecla "RES" (7) usando un alfiler de metal fino durante 2 segundos para restablecer el sistema a los ajustes de fábrica.



Función de Reloj

1. Presione brevemente el botón [VOL] (3) varias veces para mostrar la hora.
2. Ajuste de la hora: Cuando esté en la pantalla de la hora, mantenga presionado el botón [VOL] (3) durante mucho tiempo para ingresar al ajuste del reloj y seleccione el valor con el botón. Al mismo tiempo, mantenga presionado este botón para alternar entre la hora y los minutos, y manténgalo presionado para salir del ajuste después de la configuración, o detenga la operación durante 5 segundos para confirmar automáticamente la hora y salir del ajuste.
3. Selección del sistema de tiempo: en el estado de inicio, presiona el botón de volumen [VOL] (3) para ingresar a la opción de RELOJ 24/12; El valor predeterminado es 24 horas, y puedes seleccionar 12 horas ajustando el botón de volumen.
4. El reloj se ajustará automáticamente cuando se reciba la señal RDS.



Carga del Teléfono

Móvil Cuando el dispositivo está encendido, conecta el puerto de carga USB para cargarlo.

Operación de la RADIO FM: Búsqueda de Estaciones

En modo de radio, puedes buscar automáticamente la siguiente estación presionando brevemente el botón [] (18) o el botón [] (2). Busca manualmente una estación presionando estos botones durante más tiempo.

Guardar Estaciones en Memoria

Para guardar una estación de radio seleccionada en la memoria, presiona y mantén presionado uno de los números del 1 al 6 (botones 11-16) en la radio. El número elegido aparecerá en el lado derecho de la pantalla, indicando que la estación está almacenada en la memoria. Presionar el mismo número en modo de radio activará esta estación nuevamente. El botón [] (1) cambia la banda preestablecida de FM de F1 a F3. En cada banda, puedes almacenar 6 estaciones preestablecidas, permitiendo un total de 18 estaciones almacenadas. Mantén presionado el botón [] (1) para guardar automáticamente estaciones

preestablecidas. En este modo, se programarán automáticamente 6 estaciones en todas las 3 bandas de frecuencia. Nota: ¡Esto borrará todas las estaciones almacenadas previamente! Cuando la búsqueda automática esté completa, todas las estaciones se verán y reproducirán una vez por intervalos.

Operación de Funciones

Al presionar brevemente el botón [VOL] (3) , abres el menú. Presiona el botón nuevamente una o más veces para navegar a la siguiente configuración. Las opciones aparecen en este orden: Bass, Treble, Balance, Fader, Equalizer, Loudness, Stereo/Mono, DX/LOC, Area, Clock 24/12.

- 1.Opción STEREO/MONO; El valor predeterminado es STEREO (XXradio estéreo), y el botón de volumen se puede ajustar para elegir la función MONO (XXradio forzado Mono).
- 2.Opción DX/LOC; El valor predeterminado es DX (XXrecepción remota de radio) y el botón de volumen se puede ajustar para seleccionar LOC (XXrecepción de radio a corta distancia), lo que significa que solo se reciben estaciones con señales fuertes.
- 3.ÁREA: EUR/USA (XXRadio Europea/Radio Americana), el valor predeterminado es el modo EUR, indicando que el rango de frecuencia de recepción es de 87.5MHZ a 108.0MHZ, y el salto de frecuencia es de 0.05MHZ. Después de operar ARER EUR/USA, la estación de radio existente se borra automáticamente. Debes guardar la estación de radio nuevamente.

Operación RDS

Mantén presionado el botón [VOL] (3) para abrir el menú RDS. Presiona el botón nuevamente una o más veces para navegar a la siguiente configuración. Las opciones aparecen en este orden: AF, TA, Volumen TA, REG, EON y PTY. Gira el botón [VOL] (3) para cambiar una configuración. Confirma con un breve toque en el botón [VOL] (3) . Si no hay actividad durante 5 segundos, el menú se cerrará.

- 1.Función AF: El valor predeterminado del sistema es "AF OFF". Si está ENCENDIDO, la radio buscará automáticamente la frecuencia alternativa si sales del área de cobertura de esa frecuencia (XXpara estaciones RDS habilitadas para AF). En esta configuración, la radio no encontrará estaciones de radio ordinarias.
- 2.Función TA: Selecciona para habilitar o deshabilitar la función de recibir y reproducir información de tráfico.
- 3.Función de selección de volumen de TA: mantén presionada la opción "TAVOL", y luego ajusta el botón de volumen para establecer el volumen de reproducción del mensaje de tráfico. El sonido del mensaje de tráfico ajustado es independiente y no tiene nada que ver con el volumen general. Después de configurar, solo reacciona cuando se recibe y reproduce un mensaje de tráfico.
- 4.Función REG: Selecciona para activar o desactivar la función de selección de región para la recepción de radio AF.
- 5.Función EON: Selecciona si activar o desactivar la función de insertar otra información de estación de tráfico cuando la estación de tráfico actual está reproduciéndose.
- 6.Función PTY: Selecciona diferentes tipos de programas, y la radio intentará sintonizar automáticamente una estación con esta indicación.

Operación DAB+

Búsqueda y Almacenamiento Automáticos de Estaciones

En modo DAB+ , mantén presionado el botón [Ψ^{MOD}] (1) para ingresar a la función de búsqueda y almacenamiento automáticos, el sistema buscará automáticamente la banda DAB+ una vez, y las estaciones encontradas se almacenarán en secuencia en las teclas preestablecidas 1-6: cada banda puede almacenar 6 estaciones, y las tres bandas DAB+ pueden almacenar un total de 18 estaciones, no se almacenarán más de 18 estaciones.

Almacenamiento Manual de Estaciones en Memoria

En modo DAB+ , no se admiten las funciones de búsqueda semiautomática y búsqueda manual. Si deseas almacenar la estación de radio, puedes encontrar la estación de radio correspondiente presionando brevemente los botones [\leftarrow] (18) o el botón [\rightarrow] (2) . Luego, mantén

presionada cualquier tecla de los números 1, 2, 3, 4, 5, 6 durante dos segundos. Después de dos segundos, la frecuencia de radio que se está reproduciendo actualmente se almacenará en el botón de número correspondiente.

Escuchar la Radio

En modo DAB+, presiona cualquier botón de los números 1, 2, 3, 4, 5, 6 para recibir la estación almacenada. Presiona brevemente el botón [**BND^R**] (17) para cambiar entre las tres bandas de DAB, DAB2, DAB3.

⚠ Nota: ¡La recepción de radio DAB+ depende de la correcta instalación de la antena DAB+ y puede estar influenciada por las condiciones climáticas!

Operación USB/SD

Inserta la tarjeta USB/SD en el lector USB/SD. El dispositivo comenzará automáticamente a reproducir música.

Control de Reproducción

1. Presiona el botón [**1/▶||**] (16) para iniciar o pausar la reproducción.
2. Presiona el botón [**⏮**] (18) o el botón [**▶⏭**] (2) para ir a la pista anterior o siguiente. Al mantener presionados estos botones, puedes avanzar rápidamente o rebobinar.
3. Presiona el botón [**2/INT**] (15) para intervalo. Cada pista se reproducirá durante 10 segundos y pasará automáticamente a la siguiente. Presiona nuevamente para salir de esta función.
4. Presiona el botón [**3/RPT**] (14) para repetir la pista. Presiona nuevamente para salir de esta función.
5. Presiona el botón [**4/RDM**] (13) para reproducir la música al azar. Presiona nuevamente para reproducir la música en secuencia.
6. Presiona el botón [**5/-10**] (12) o el botón [**6/+10**] (11) para saltar 10 pistas hacia atrás o hacia adelante.
7. Mantén presionado el botón [**5/-10**] (12) o el botón [**6/+10**] (11) para seleccionar una carpeta.

Selección Rápida de Reproducción de Música

Durante el proceso de reproducción de música, mantén presionado el botón [**BND^R**] (17) para ingresar a la función de selección rápida de canciones, ajusta el botón de volumen para seleccionar el número de pista "0-9", presiona el botón [**⏮**] (18) o el botón [**▶⏭**] (2) para seleccionar dígitos, decenas, centenas, miles, y presiona el botón de volumen (3) para confirmar la pista y reproducirla. Si el número de pistas seleccionadas excede el número de pistas válidas, se considerará una operación inválida.

Operación de Reproducción de Audio Auxiliar:

Conecta el dispositivo de reproducción de audio (como teléfonos móviles, iPods, reproductores de MP3) con la entrada "AUX" y luego presiona brevemente el botón [**U^{MOD}**] (1) para cambiar al modo de reproducción AUX, de modo que el sonido del dispositivo auxiliar se reproduzca a través del dispositivo principal.

⚠ Nota: Ajusta adecuadamente el volumen del dispositivo auxiliar para evitar la influencia de un sonido demasiado bajo y que la salida de volumen del dispositivo principal sea anormal.

Operación Bluetooth Emparejamiento

Utiliza el botón [**U^{MOD}**] (1) para ir al modo Bluetooth. Las letras "BT" se mostrarán. Activa la función Bluetooth de tu teléfono y busca dispositivos disponibles. Selecciona "CALIBER_RMD058DAB" e ingresa la contraseña "0000" (XXsi es necesario). Si la conexión es exitosa, "LINKED" aparecerá en la pantalla. La próxima vez, la conexión se realizará automáticamente.

Realizar Llamadas Telefónicas mediante Bluetooth

Utiliza el botón [MOD] (1) para ir al modo Bluetooth.

1. Mantén presionado el botón [▶▶] (2) en el panel para volver a marcar el último número de teléfono o marca el número del teléfono móvil para realizar una llamada.
2. Responde a una llamada entrante presionando el botón [▶▶] (2).
3. Cuando desees cambiar el sonido, mantén presionado el botón [BND] (17) largo y corto para alternar entre el teléfono y la radio.
4. Presiona el botón [▶▶] (18) para colgar la llamada o rechazar una llamada entrante.

Operación de Música Bluetooth

1. Abre el reproductor de música del teléfono móvil y haz clic para reproducir.
2. Presiona el botón [▶▶] (16) para reproducir o pausar la música.
3. Presiona el botón [▶▶] (2) o el botón [▶▶] (18) para saltar a la siguiente o anterior pista.

Operación del asistente de voz:

En el estado de inicio, primero empareje el Bluetooth del teléfono con la radio. Luego, presione brevemente el botón [📞] (10) para activar la función de asistente de voz del teléfono, en este momento puede emitir comandos de operación.

⚠ Nota: La función "Asistente de voz" del teléfono debe estar activada para operar el teléfono.

Color de la luz del botón:

En el estado de inicio, presione brevemente 9 veces el botón [VOL] (3) en el panel para ingresar y ajustar el botón de volumen para la selección. Puedes elegir entre: AUTO (conversión automática de siete colores), AZUL, ROJO, CIAN, VERDE, MORADO, AMARILLO, BLANCO. Confirme su elección presionando nuevamente el botón [VOL] (3).

Operazione standard



Accensione/Spengimento

Premere il pulsante [ MOD] (1) per accendere o spegnere il dispositivo.

Modalità di riproduzione

Premere il pulsante [ MOD] (1) per passare tra la radio FM, USB/SD (XXsolo se inserito nel dispositivo), AUX, Bluetooth e DAB+.

Impostazioni audio

1. Girare la manopola [VOL] (3) per regolare il volume.
2. Premere brevemente il pulsante [VOL] (3) per aprire il menu. Premere nuovamente il pulsante una o più volte per passare alla prossima impostazione. Le impostazioni appaiono in questo ordine: Bassi, Acuti, Bilanciamento, Fader, Equalizzatore, Loudness, Stereo* (XXseguito da altre funzioni che saranno spiegate successivamente). Per cambiare un'impostazione, girare la manopola [VOL] (3) e confermare la scelta premendo questo pulsante. Dopo circa 5 secondi di inattività, questo menu si chiuderà automaticamente e tornerà alla modalità di riproduzione.
3. Funzione di silenziamento: Premi il pulsante [ / ] (10) per mettere in silenzio. Premilo nuovamente o regola il volume per disattivare il silenziamento.

Nota importante

1. L'opzione EQ ha quattro effetti sonori: FLAT, CLASS, ROCK e POP, e le opzioni BASS e TRE hanno opzioni di funzionamento solo quando EQ è SPENTO.
2. Poiché la funzione LOUD e altre di miglioramento del suono servono a compensare il segnale a bassa frequenza a un volume basso, l'effetto sonoro dovrebbe essere utilizzato solo a un volume basso.
3. Premi il tasto "RES" (7) utilizzando una spilla metallica sottile per 2 secondi per ripristinare il sistema ai parametri predefiniti di fabbrica.

Funzione orologio



1. Premere brevemente il pulsante [VOL] (3) più volte per visualizzare l'ora.
2. Imposta l'ora: Quando è visualizzata l'ora, premi a lungo il pulsante [VOL] (3) per entrare nell'impostazione dell'orologio e seleziona il valore con il pulsante. Allo stesso tempo, tieni premuto questo pulsante per passare tra ora e minuti e tienilo premuto per uscire dall'impostazione dopo l'aggiustamento, oppure interrompi l'operazione per 5 secondi per confermare automaticamente l'ora ed uscire dall'impostazione.
3. Selezione del sistema orario: nello stato di avvio, premere la manopola [VOL] (3) per entrare nell'opzione CLOCK 24/12; L'impostazione predefinita è di 24 ore, è possibile selezionare 12 ore regolando la manopola del volume.
4. L'orologio verrà automaticamente impostato quando viene ricevuto il segnale RDS.

Carica del telefono cellulare

Quando il dispositivo è acceso, collegare la porta di ricarica USB per caricarlo.

Operazione radio FM:

Ricerca stazioni

In modalità radio, è possibile cercare automaticamente la stazione successiva premendo brevemente il pulsante [] (18) o il pulsante [] (2). Cercare manualmente una stazione premendo questi pulsanti per una durata maggiore.

Salvataggio stazioni in memoria

Per salvare una stazione radio selezionata in memoria, premere e tenere premuto uno dei numeri da 1 a 6 (pulsanti 11-16) sulla radio. Il numero scelto apparirà poi sul lato destro del display, indicando che la stazione è memorizzata. Premere lo stesso numero in modalità radio attiverà nuovamente questa stazione.

Il pulsante [ MOD] (1) passa dalla banda dei preset FM da F1 a F3. In ogni banda, è possibile

memorizzare 6 stazioni preset, consentendo un totale di 18 stazioni.

Premere a lungo il pulsante MOD[ϕ MOD] (1) per salvare automaticamente le stazioni preset. In questa modalità, 6 stazioni verranno programmate automaticamente in tutte e 3 le bande di frequenza.

⚠ Nota: Questo cancellerà tutte le stazioni precedentemente memorizzate! Al termine della ricerca automatica, tutte le stazioni verranno visualizzate e riprodotte una volta per intervallo.

Funzionamento della funzione

Premendo brevemente il pulsante [VOL] (3), si apre il menu. Premere nuovamente il pulsante una o più volte per navigare alla prossima impostazione. Le impostazioni appaiono in questo ordine: Bass, Treble, Balance, Fader, Equalizer, Loudness, Stereo/Mono, DX/LOC, Area, Clock 24/12.

1. Opzione STEREO/MONO; L'impostazione predefinita è STEREO (XXradio stereo), e la manopola del volume può essere regolata per scegliere la funzione MONO (XXradio forzato Mono).
2. Opzione DX/LOC; L'impostazione predefinita è DX (XXricezione radio a distanza), e la manopola del volume può essere regolata per selezionare LOC (XXricezione radio a corto raggio), il che significa che verranno ricevute solo stazioni con segnali forti.
3. AREA: EUR/USA (XXRadio Europea/Radio Americana), l'impostazione predefinita è modalità EUR, indicando che la gamma di frequenze ricevute va da 87,5 MHz a 108,0 MHz, con un passo di 0,05 MHz. Dopo che AREA EUR/USA è stata selezionata, la stazione radio esistente viene cancellata automaticamente. È necessario memorizzare nuovamente la stazione radio.

Operazione RDS

Premere a lungo il pulsante [VOL] (3) per aprire il menu RDS. Premere nuovamente il pulsante una o più volte per navigare alla prossima impostazione. Le impostazioni appaiono in questo ordine: AF, TA, Volume TA, REG, EON e PTY. Girare la manopola [VOL] (3) per cambiare un'impostazione. Confermare premendo brevemente sulla manopola [VOL] (3). Dopo 5 secondi senza attività, il menu si chiuderà.



1. Funzione AF: Il valore predefinito di sistema è "AF OFF". Se è attivato, la radio cercherà automaticamente la frequenza alternativa (XXper le stazioni RDS abilitate per AF) se ti trovi al di fuori dell'area di copertura di quella frequenza. In questa configurazione, la radio non troverà stazioni radio ordinarie.
2. Funzione TA: Selezione per abilitare o disabilitare la funzione di ricezione e riproduzione delle informazioni sul traffico.
3. Funzione di selezione del volume TA: premere e tenere premuta l'opzione "TAVOL", e quindi regolare la manopola del volume per impostare il volume della riproduzione del messaggio di traffico. Il suono del messaggio di traffico regolato è indipendente e non ha nulla a che fare con il volume generale. Dopo l'impostazione, reagisce solo quando viene ricevuto e riprodotto un messaggio di traffico.
4. Funzione REG: Selezione per attivare o disattivare la funzione di selezione della regione per la ricezione radio AF.
5. Funzione EON: Seleziona se attivare o disattivare la funzione di inserire altre informazioni sulla stazione del traffico quando la stazione del traffico è attualmente in riproduzione.
6. Funzione PTY: Seleziona tipi diversi di programmi e la radio cercherà automaticamente di sintonizzarsi su una stazione con questa indicazione.

Operazione DAB+

Ricerca e memorizzazione automatica delle stazioni

In modalità DAB+, premere a lungo il pulsante [ϕ MOD] (1) per entrare nella funzione di ricerca e memorizzazione automatica, il sistema cercherà automaticamente la banda DAB+ una volta e le stazioni cercate verranno memorizzate in sequenza nei tasti di preset da 1 a 6: ogni banda può memorizzare 6 stazioni e le tre bande DAB+ possono memorizzare un totale di 18 stazioni, più di 18 stazioni non verranno memorizzate.

Memorizzazione manuale delle stazioni

In modalità DAB+, le funzioni di ricerca semiautomatica e ricerca manuale non sono supportate. Se si desidera memorizzare la stazione radio, è possibile trovare la stazione radio corrispondente premendo brevemente i pulsanti [] (18) o [] (2). Quindi premere a lungo uno qualsiasi dei tasti numerati da 1 a 6 per due secondi. Dopo due secondi, la frequenza radio attualmente in riproduzione verrà memorizzata sotto il pulsante numerato.

Ascoltare la radio











In modalità DAB+, premere uno qualsiasi dei pulsanti numerati da 1 a 6 per ricevere la stazione memorizzata. Premere brevemente il pulsante [] (17) per passare tra le tre bande di DAB, DAB2 e DAB3.

⚠ Nota: La ricezione della radio DAB+ dipende dall'installazione corretta dell'antenna DAB+ e può essere influenzata dalle condizioni meteorologiche!



Operazione USB/SD

Inserire la scheda USB/SD nella porta USB/lettore SD. Il dispositivo avvierà automaticamente la riproduzione della musica.

Controllo della riproduzione

1. Premere il pulsante [] (16) per avviare o mettere in pausa la riproduzione.
2. Premere il pulsante [] (18) o il pulsante [] (2) per passare alla traccia precedente o successiva. Premendo e tenendo premuti questi pulsanti, è possibile avanzare o riavvolgere velocemente.
3. Premere il pulsante [] (15) per l'intervallo. Ogni traccia verrà riprodotta per 10 secondi e passerà automaticamente alla traccia successiva. Premere nuovamente per uscire da questa funzione.
4. Premere il pulsante [] (14) per ripetere la traccia. Premere nuovamente per uscire da questa funzione.
5. Premere il pulsante [] (13) per riprodurre la musica in modo casuale. Premere nuovamente per riprodurre la musica in sequenza.
6. Premere il pulsante [] (12) o il pulsante [] (11) per saltare 10 tracce indietro o avanti.
7. Premere a lungo il pulsante [] (12) o il pulsante [] (11) per selezionare una cartella.

Selezione rapida della riproduzione musicale

Durante il processo di riproduzione musicale, premere a lungo il pulsante [] (17) per entrare nella funzione di selezione rapida della canzone, regolare il manopolo del volume per selezionare il numero della traccia "0-9", premere [] (18) o [] (2) per selezionare cifre, decine, centinaia, migliaia, e premere il manopolo del volume (3) per confermare la traccia e riprodurla. Se il numero di tracce selezionate supera il numero di tracce valide, l'operazione viene considerata non valida.

Operazione di riproduzione audio ausiliaria:

Collegare il dispositivo di riproduzione audio (come telefoni cellulari/iPod, lettori MP3) all'ingresso "AUX" e quindi premere brevemente il pulsante [] (1) per passare alla modalità di riproduzione AUX, in modo che il suono del dispositivo ausiliario possa essere riprodotto attraverso l'unità principale.





⚠ Nota: Il volume del dispositivo ausiliario dovrebbe essere regolato correttamente per evitare l'influenza di un suono troppo basso e l'uscita del volume dell'unità principale è anomala.

Operazione Bluetooth Accoppiamento



Utilizzare il pulsante [] (1) per passare alla modalità Bluetooth. Le lettere "BT" saranno visualizzate. Attivare la funzione Bluetooth del telefono e cercare dispositivi disponibili. Selezionare "CALIBER_RMD058DAB" e inserire la password "0000" (XXse applicabile). Se la connessione ha successo, "LINKED" apparirà sullo schermo. La prossima volta, la connessione verrà effettuata automaticamente.

Effettuare chiamate utilizzando Bluetooth

Utilizzare il pulsante [] (1) per passare alla modalità Bluetooth.

1. Premere a lungo il pulsante [] (2) sul pannello per rediall'ultimo numero di telefono o comporre il numero del telefono cellulare per effettuare una chiamata.
2. Rispondere a una chiamata in arrivo premendo il pulsante [] (2).
3. Quando si desidera cambiare il suono, premere il pulsante [] (17) a lungo o brevemente per passare tra il telefono e la radio.
4. Premere il pulsante [] (18) per terminare la chiamata o rifiutare una chiamata in arrivo.

Operazione di musica via Bluetooth

1. Aprire il lettore musicale del telefono cellulare e fare clic per riprodurre.
2. Premere il pulsante [] (16) per riprodurre o mettere in pausa la musica.
3. premere il pulsante [] (2) o [] (18) per passare alla traccia successiva o precedente.

Operazione dell'assistente vocale:

Nello stato iniziale, abbinare prima il Bluetooth del telefono con la radio. Quindi premere brevemente il pulsante [] (10) per attivare la funzione di assistente vocale del telefono, in questo momento è possibile emettere comandi operativi.

 **Nota:** La funzione "Assistente vocale" del telefono deve essere attivata per utilizzare il telefono.

Colore della luce del pulsante:

Nello stato di avvio, premere brevemente 9 volte il pulsante [VOL] (3) sul pannello per entrare e regolare il pulsante del volume per la selezione. Puoi scegliere tra: AUTO (conversione automatica a sette colori), BLU, ROSSO, CIANO, VERDE, VIOLA, GIALLO, BIANCO. Conferma la tua scelta premendo nuovamente il pulsante [VOL] (3).

Operação Padrão

Ligar/Desligar

Pressione o botão [] (1) para ligar ou desligar o dispositivo.

Modo de Reprodução

Pressione o botão [] (1) para alternar entre rádio FM, USB/SD (XX apenas se inserido no dispositivo), AUX, Bluetooth e DAB+.

Configurações de Áudio

1. Gire o botão [VOL] (3) para ajustar o volume.
2. Pressione brevemente o botão [VOL] (3) para abrir o menu. Pressione o botão novamente uma ou mais vezes para navegar até a próxima configuração. As configurações aparecem nesta ordem: Graves, Agudos, Balanço, Fader, Equalizador, Loudness, Stereo* (XX seguido por outras funções que serão explicadas posteriormente). Para alterar uma configuração, gire o botão [VOL] (3) e confirme a escolha pressionando este botão. Após cerca de 5 segundos de inatividade, este menu será fechado automaticamente e retornará ao modo de reprodução.
3. Função de mudo: Pressione o botão [] (10) para silenciar. Pressione novamente ou ajuste o volume para desativar o mudo.

Nota importante

1. A opção EQ tem quatro efeitos sonoros: FLAT, CLASS, ROCK e POP, e as opções BASS e TRE têm opções de operação apenas quando o EQ está DESLIGADO.
2. Como a função LOUD e outras de aprimoramento de som são para compensar o sinal de baixa frequência a um volume baixo, o efeito sonoro só deve ser usado em um volume baixo.
3. Pressione a tecla "RES" (7) usando um pino de metal fino por 2 segundos para redefinir o sistema para as configurações de fábrica.

Função do Relógio



1. Pressione brevemente o botão [VOL] (3) várias vezes para exibir a hora.
2. Definir a hora: Quando estiver na exibição do horário, pressione e segure o botão [VOL] (3) por um longo tempo para entrar na configuração de ajuste do relógio e selecione o valor com o botão. Ao mesmo tempo, mantenha pressionado este botão para alternar entre a hora e os minutos, e mantenha-o pressionado para sair da configuração após o ajuste, ou pare a operação por 5 segundos para confirmar automaticamente a hora e sair da configuração.
3. Seleção do sistema de horário: No estado inicial, pressione o botão [VOL] (3) para entrar na opção CLOCK 24/12; O padrão é 24 horas, 12 horas podem ser selecionadas ajustando o botão de volume.
4. O relógio será ajustado automaticamente quando o sinal RDS for recebido.

Carregamento de telefone móvel

Quando o dispositivo está ligado, conecte a porta de carregamento USB para carregá-lo.

Operação de RÁDIO FM:

Busca de Estações

No modo de rádio, você pode procurar automaticamente a próxima estação pressionando brevemente o botão [] (18) ou o botão [] (2). Procure manualmente uma estação pressionando esses botões por mais tempo.

Salvar Estações na Memória

Para salvar uma estação de rádio selecionada na memória, pressione e segure um dos números de 1 a 6 (botões 11-16) no rádio. O número escolhido aparecerá do lado direito do visor, indicando que a estação está armazenada na memória. Pressionar o mesmo número no modo de rádio ativará essa estação novamente.

O botão [] (1) alterna a faixa de pré-sintonia FM de F1 a F3. Em cada faixa, você pode armazenar 6 estações pré-sintonizadas, permitindo um total de 18 estações a serem armazenadas.

Pressione e mantenha pressionado o botão [◊MOD] (1) para salvar automaticamente estações pré-sintonizadas. Neste modo, 6 estações serão programadas automaticamente em todas as 3 faixas de frequência. Nota: Isso apagará todas as estações salvas anteriormente! Quando a busca automática estiver completa, todas as estações serão visualizadas e reproduzidas uma vez por intervalo.

Operação de Função

Pressionando brevemente o botão [VOL] (3), você abre o menu. Pressione o botão novamente uma ou mais vezes para navegar até a próxima configuração. As configurações aparecem nesta ordem: Bass, Treble, Balance, Fader, Equalizer, Loudness, Stereo/Mono, DX/LOC, Area, Clock 24/12.

1. Opção STEREO/MONO; O padrão é STEREO (XXrádio estéreo), e o botão de volume pode ser ajustado para escolher a função MONO (XXrádio forçado Mono).
2. Opção DX/LOC; O padrão é DX (XXrecepção remota de rádio), e o botão de volume pode ser ajustado para selecionar LOC (XXrecepção de rádio de curto alcance), o que significa que apenas estações com sinais fortes são recebidas.
3. ÁREA: EUR/USA (XXrádio Europeu/Rádio Americano), o padrão é modo EUR, indicando que a faixa de recepção de frequência é de 87,5 MHz a 108,0 MHz, e o salto de passo é de 0,05 MHz. Após a operação de ÁREA EUR/USA, a estação de rádio existente é apagada automaticamente. Você deve salvar a estação de rádio novamente.

Operação de RDS

Mantenha pressionado o botão [VOL] (3) para abrir o menu RDS. Pressione o botão novamente uma ou mais vezes para navegar até a próxima configuração. As configurações aparecem nesta ordem: AF, TA, Volume TA, REG, EON e PTY. Gire o botão [VOL] (3) para mudar uma configuração. Confirme pressionando brevemente o botão [VOL] (3). Após 5 segundos sem atividade, o menu será fechado.

1. Função AF: O padrão do sistema é "AF OFF". Se estiver ligado, o rádio (XXpara estações RDS habilitadas para AF) procurará automaticamente a frequência alternativa se você sair da área de cobertura dessa frequência. Nessa configuração, o rádio não encontrará nenhuma estação de rádio comum.
2. Função TA: Selecione para habilitar ou desabilitar a função de receber e reproduzir informações de tráfego.
3. Funkcja wyboru głośności TA: Naciśnij i przytrzymaj opcję "TAVOL", a następnie dostosuj pokrętkę głośności, aby ustawić głośność odtwarzania komunikatu drogowego. Dźwięk dostosowanego komunikatu drogowego jest niezależny i nie ma nic wspólnego z ogólną głośnością. Po ustawieniu reaguje tylko w przypadku otrzymania i odtwarzania komunikatu drogowego.
4. Função REG: Selecione para ligar ou desligar a função de seleção de região para recepção de rádio AF.
5. Função EON: Selecione se ligar ou desligar a função de inserir outras informações de estação de tráfego quando a estação de tráfego estiver sendo reproduzida.
6. Função PTY: Selecione diferentes tipos de programas, e o rádio tentará sintonizar automaticamente uma estação com esta indicação.



Operação de DAB+

Busca e Armazenamento Totalmente Automáticos da Estação

No modo DAB+, mantenha pressionado o botão [◊MOD] (1) para entrar na função de busca e armazenamento automáticos, o sistema buscará automaticamente a banda DAB+ uma vez, e as estações encontradas serão armazenadas sequencialmente nas teclas de pré-seleção de 1 a 6:

cada banda pode armazenar 6 estações, e as três bandas DAB+ podem armazenar um total de 18 estações, mais de 18 estações não serão armazenadas.

Armazenamento Manual de Estações na Memória

No modo DAB+, funções de busca semi-automática e busca manual não são suportadas. Se desejar armazenar a estação de rádio, você pode encontrar a estação de rádio correspondente pressionando brevemente os botões [] (18) ou [] (2). Em seguida, mantenha pressionada qualquer tecla dos números 1, 2, 3, 4, 5, 6 por dois segundos. Após dois segundos, a frequência de rádio atualmente reproduzida será armazenada sob o botão numérico.

Ouvir o Rádio











No modo DAB+, pressione qualquer botão dos números 1, 2, 3, 4, 5, 6 para receber a estação armazenada. Pressione brevemente o botão [] (17) para alternar entre as três bandas de DAB, DAB2, DAB3.

⚠ Nota: A recepção de rádio DAB+ depende da instalação correta da antena DAB+ e pode ser influenciada pelas condições climáticas!



Operação de USB/SD

Insira o cartão USB/SD no leitor USB/SD. O dispositivo iniciará automaticamente a reprodução de música.

Controle de Reprodução

1. Pressione o botão [] (16) para iniciar ou pausar a reprodução.
2. Pressione o botão [] (18) ou o botão [] (2) para ir para a faixa anterior ou seguinte. Pressionando e segurando esses botões, você pode avançar ou retroceder rapidamente.
3. Pressione o botão [] (15) para intervalo. Cada faixa será reproduzida por 10 segundos e passará automaticamente para a próxima faixa. Pressione novamente para sair desta função.
4. Pressione o botão [] (14) para repetir a faixa. Pressione novamente para sair desta função.
5. Pressione o botão [] (13) para reproduzir aleatoriamente a música. Pressione novamente para reproduzir a música em sequência.
6. Pressione o botão [] (12) ou o botão [] (11) para pular 10 faixas para trás ou para frente.
7. Mantenha pressionado o botão [] (12) ou o botão [] (11) para selecionar uma pasta.

Seleção Rápida de Reprodução de Música

Durante o processo de reprodução de música, mantenha pressionado o botão [] (17) para entrar na função de seleção rápida de música, ajuste o botão de volume para selecionar o número da faixa "0-9", pressione os botões [] (18) ou [] (2) para selecionar dígitos, dezenas, centenas, milhares, e pressione o botão de volume (3) para confirmar a faixa e reproduzir. Se o número de faixas selecionadas exceder o número de faixas válidas, a operação será considerada inválida.

Operação de Reprodução de Áudio Auxiliar:

Conecte o dispositivo de reprodução de áudio (como telefones celulares, iPods, players de MP3) à entrada "AUX" e, em seguida, pressione brevemente o botão [] (1) para alternar para o modo de reprodução AUX, para que o som do dispositivo auxiliar seja reproduzido pelo equipamento principal.

⚠ Nota: O volume do dispositivo auxiliar deve ser aumentado adequadamente para evitar a influência de um som muito baixo e a saída de volume do equipamento principal seja anormal.

Operação Bluetooth Emparelhamento

Utilize o botão [] (1) para entrar no modo Bluetooth. As letras "BT" serão exibidas. Ative a função Bluetooth do seu telefone e procure por dispositivos disponíveis. Selecione "CALIBER_RMD058DAB" e insira a senha "0000" (XXse aplicável). Se a conexão for bem-sucedida, "LINKED" aparecerá na tela. Na próxima vez, a conexão será feita automaticamente.

Realizar chamadas usando Bluetooth

Utilize o botão [MODE] (1) para entrar no modo Bluetooth.

1. Pressione e segure o botão [CALL] (2) no painel para rediscar o último número de telefone ou disque o número do telefone celular para fazer uma chamada.
 2. Atenda uma chamada recebida pressionando o botão [CALL] (2).
 3. Quando desejar alterar o som, pressione o botão [BND] (17) longa ou brevemente para alternar entre o telefone e o rádio.
 4. Pressione o botão [END] (18) para encerrar a chamada ou rejeitar uma chamada recebida.
- Operação de música via Bluetooth
1. Abra o player de música do telefone celular e clique para reproduzir.
 2. Pressione o botão [1/PAUSE] (16) para reproduzir ou pausar a música.
 3. Pressione o botão [CALL] (2) ou [END] (18) para pular para a próxima ou anterior faixa.

Operação do assistente de voz:

No estado inicial, emparelhe primeiro o Bluetooth do telefone com o rádio. Em seguida, pressione brevemente o botão [V/PHONE] (10) para ativar a função de assistente de voz do telefone. Neste momento, você pode emitir comandos operacionais.



Nota: A função "Assistente de voz" do telefone deve estar ativada para operar o telefone.

Cor da luz do botão:

No estado de inicialização, pressione brevemente 9 vezes o botão [VOL] (3) no painel para entrar e ajustar o botão de volume para seleção. Você pode escolher entre: AUTO (conversão automática de sete cores), AZUL, VERMELHO, CIANO, VERDE, ROXO, AMARELO, BRANCO. Confirme sua escolha pressionando novamente o botão [VOL] (3).

RMD 058DAB PRZEWODNIK SZYBKIEGO STARTU

Standardowe działanie

Włącz/Wyłącz

Naciśnij przycisk [] (1), aby włączyć lub wyłączyć urządzenie.

Tryb odtwarzania

Naciśnij przycisk [] (1), aby przełączać między radio FM, USB/SD (XXtylko jeśli jest włożone do urządzenia), AUX, Bluetooth i DAB+.

Ustawienia dźwięku

1. Przesuń pokrętkę [VOL] (3), aby dostosować głośność.
2. Krótko naciśnij przycisk [VOL] (3), aby otworzyć menu. Naciśnij przycisk ponownie jeden lub więcej razy, aby przejść do następnego ustawienia. Ustawienia pojawiają się w tej kolejności: Bass, Treble, Balance, Fader, Equalizer, Loudness, Stereo* (XXnastępnie inne funkcje, które zostaną wyjaśnione później). Aby zmienić ustawienie, przekręć pokrętkę [VOL] (3) i potwierdź wybór, naciskając ten przycisk. Po około 5 sekundach bezczynności to menu automatycznie zamknie się i wróci do trybu odtwarzania.
3. Funkcja wyciszenia: Naciśnij przycisk [] (10), aby wyciszyć. Naciśnij ponownie lub dostosuj regulator głośności, aby wyłączyć wyciszenie.

Ważna uwaga

1. Opcja EQ ma cztery efekty dźwiękowe: FLAT, CLASS, ROCK i POP, a opcje BASS i TRE są dostępne tylko w trybie OFF.
2. Ponieważ funkcja LOUD i inne wzmacniające dźwięk mają na celu kompensację sygnału o niskiej częstotliwości przy małej głośności, efekt dźwiękowy powinien być używany tylko przy małej głośności.
3. Naciśnij klawisz "RES" (7) za pomocą cienkiego metalowego szpilki przez 2 sekundy, aby zresetować system do domyślnych ustawień fabrycznych.



Funkcja zegara

1. Krótko naciśnij kilka razy przycisk [VOL] (3), aby wyświetlić czas.
2. Ustaw godzinę: Gdy wyświetlany jest czas, przez długi czas naciśnij przycisk [VOL] (3), aby przejść do ustawień regulacji zegara i wybierz wartość za pomocą pokrętki. Jednocześnie przytrzymaj ten przycisk, aby przełączać między godziną a minutą, oraz przytrzymaj go, aby wyjść z ustawień po dostosowaniu, lub zatrzymaj operację na 5 sekund, aby automatycznie potwierdzić czas i wyjść z ustawień.
3. Wybór systemu czasu: W stanie początkowym, przekręć pokrętkę [VOL] (3), aby przejść do opcji ZEGAR 24/12; Domyślnie jest to 24 godziny, a 12 godzin można wybrać, obracając pokrętkę głośności.
4. Zegar zostanie automatycznie ustawiony po otrzymaniu sygnału RDS.

Ładowanie telefonu komórkowego

Gdy urządzenie jest włączone, podłącz port ładowania USB, aby je naładować.

Operacja RADIA FM: Wyszukiwanie stacji

W trybie radia, możesz automatycznie szukać następnej stacji, krótko naciskając przycisk [] (18) lub przycisk [] (2). Ręczne wyszukiwanie stacji można przeprowadzić, naciskając te przyciski dłużej.

Zapisywanie stacji w pamięci

Aby zapisać wybraną stację radiową w pamięci, przytrzymaj jeden z przycisków od 1 do 6 (przyciski 11-16) na radiu. Wybrany numer pojawi się po prawej stronie wyświetlacza, wskazując, że stacja została zapisana w pamięci. Naciśnięcie tego samego numeru w trybie radia ponownie aktywuje tę stację.

RMD 058DAB PRZEWODNIK SZYBKIEGO STARTU

Przycisk [ΦMOD] (1) przełącza pasmo przednastawione na FM od F1 do F3. W każdym z pasm można zapisać 6 stacji przednastawionych, co daje łącznie 18 stacji.

Przytrzymaj przycisk [ΦMOD] (1), aby automatycznie zapisać stacje przednastawione. W tym trybie 6 stacji zostanie zaprogramowanych automatycznie we wszystkich 3 pasmach częstotliwości. Uwaga: Spowoduje to usunięcie wcześniej zapisanych stacji! Po zakończeniu automatycznego wyszukiwania wszystkie stacje są wyświetlane i odtwarzane raz po raz przez przerwę.

Operacja funkcji

Krótkie naciśnięcie przycisku [VOL] (3) otwiera menu. Naciśnij przycisk ponownie jeden lub więcej razy, aby przejść do następnego ustawienia. Ustawienia pojawiają się w tej kolejności: Bass, Treble, Balance, Fader, Equalizer, Loudness, Stereo/Mono, DX/LOC, Area, Clock 24/12.

1. Opcja STEREO/MONO; Domyślnie jest to STEREO (XXradio stereo), a pokrętko głośności można dostosować, aby wybrać funkcję MONO (XXradio wymuszone Mono).

2. Opcja DX/LOC; Domyślnie jest to DX (XXzdalne odbieranie radia), a pokrętko głośności można dostosować, aby wybrać LOC (XXkrótki zasięg odbioru radia), co oznacza, że odbierane są tylko stacje o silnych sygnałach.

3. OBSZAR: EUR/USA (XXEuropejskie Radio/A amerykańskie Radio), domyślnie jest to tryb EUR, wskazujący, że zakres częstotliwości odbioru wynosi od 87,5 MHz do 108,0 MHz, a skok kroku wynosi 0,05 MHz. Po wykonaniu operacji ARER EUR/USA, istniejąca stacja radiowa zostanie automatycznie wyczyszczona. Musisz ponownie zapisać stację radiową.

Operacja RDS

Przytrzymaj przycisk [VOL] (3), aby otworzyć menu RDS. Naciśnij przycisk ponownie jeden lub więcej razy, aby przejść do następnego ustawienia. Ustawienia pojawiają się w tej kolejności: AF, TA, Głośność TA, REG, EON i PTY. Przesuń pokrętko [VOL] (3), aby zmienić ustawienie.

Potwierdź krótkim naciśnięciem pokrętki [VOL] (3). Brak aktywności przez 5 sekund spowoduje zamknięcie menu.

1. Funkcja AF: Domyślnie ustawione jest na "AF OFF". Jeśli jest WŁ., radio automatycznie będzie szukało alternatywnej częstotliwości, jeśli wyjdiesz poza zasięg tej częstotliwości (XXdla stacji RDS obsługujących AF). W tym przypadku radio nie znajdzie zwykłych stacji radiowych.

2. Funkcja TA: Wybierz, aby włączyć lub wyłączyć funkcję odbierania i odtwarzania informacji drogowej.

3. Função de seleção de volume TA: pressione e segure a opção "TAVOL" e ajuste o botão de volume para definir o volume da mensagem de tráfego. O som da mensagem de tráfego ajustada é independente e não tem nada a ver com o volume geral. Após a configuração, ele só reage quando uma mensagem de tráfego é recebida e reproduzida.

4. Funkcja REG: Wybierz, aby włączyć lub wyłączyć funkcję wyboru regionu dla odbioru radia z funkcją AF.

5. Funkcja EON: Wybierz, czy włączyć czy wyłączyć funkcję wstawiania innych informacji o stacji drogowej, gdy aktualnie odtwarzana jest stacja drogowa.



6. Funkcja PTY: Wybierz różne typy programów, a radio automatycznie będzie próbować dostrojenia do stacji z tym wskazaniem.

Operacja DAB+

Automatyczne wyszukiwanie i zapisywanie stacji

W trybie DAB+, przytrzymaj przycisk [ΦMOD] (1), aby wejść w funkcję automatycznego wyszukiwania i zapisywania, system automatycznie przeszuka pasmo DAB+, a znalezione stacje będą zapisywane kolejno na klawiszach przednastawionych 1-6: każde pasmo może przechowywać 6 stacji, a trzy pasma DAB+ mogą przechowywać łącznie 18 stacji, więcej niż 18 stacji nie zostanie zapisane.

Ręczne zapisywanie stacji w pamięci

W trybie DAB+, nie obsługiwane są funkcje półautomatycznego i manualnego wyszukiwania. Jeśli chcesz zapisać stację radiową, możesz znaleźć odpowiednią stację radiową, krótko naciskając przycisk [] (18) lub [] (2). Następnie przytrzymaj dowolny klawisz z numerami 1, 2, 3, 4, 5, 6 przez dwie sekundy. Po dwóch sekundach aktualna częstotliwość radiowa zostanie zapisana pod numerem klawisza.

Słuchanie radia











W trybie DAB+, naciśnij dowolny przycisk z numerami 1, 2, 3, 4, 5, 6, aby odbierać zapisane stacje. Krótko naciśnij przycisk [] (17), aby przełączać się między trzema pasmami DAB, DAB2, DAB3.

⚠ Uwaga: Odbiór radia DAB+ zależy od prawidłowego zainstalowania anteny DAB+ i może być podatny na warunki pogodowe!



Operacja USB/SD

Włóż kartę USB/SD do czytnika USB/SD. Urządzenie automatycznie rozpocznie odtwarzanie muzyki.

Odtwarzanie kontrolne

1. Naciśnij przycisk [] (16), aby rozpocząć lub wstrzymać odtwarzanie.
2. Naciśnij przycisk [] (18) lub [] (2), aby przejść do poprzedniego lub następnego utworu. Przytrzymując te przyciski, możesz szybko przewijać do przodu lub do tyłu.
3. Naciśnij przycisk [] (15) dla interwału. Każdy utwór będzie odtwarzany przez 10 sekund i automatycznie przejdzie do następnego utworu. Naciśnij ponownie, aby wyjść z tej funkcji.
4. Naciśnij przycisk [] (14), aby powtórzyć utwór. Naciśnij ponownie, aby wyjść z tej funkcji.
5. Naciśnij przycisk [] (13), aby odtworzyć muzykę losowo. Naciśnij go ponownie, aby odtworzyć muzykę sekwencyjnie.
6. Naciśnij przycisk [] (12) lub [] (11), aby przewinąć 10 utworów do tyłu lub do przodu.
7. Przytrzymaj przycisk [] (12) lub [] (11), aby wybrać folder.

Szybki wybór odtwarzania muzyki

W trakcie odtwarzania muzyki przytrzymaj przycisk [] (17), aby wejść w funkcję szybkiego wybierania piosenki, dostosuj pokrętko głośności, aby wybrać numer utworu "0-9", naciśnij przycisk [] (18) lub [] (2), aby wybrać cyfry, dziesiątki, setki, tysiące, a następnie naciśnij pokrętko głośności (3), aby potwierdzić numer utworu i odtworzyć. Jeśli liczba wybranych utworów przekracza liczbę ważnych utworów, operacja jest uważana za nieważną.

Operacja odtwarzania dźwięku z urządzenia pomocniczego:

Podłącz urządzenie do odtwarzania dźwięku (takie jak telefony komórkowe i Pod, odtwarzacze MP3) do wejścia "AUX", a następnie krótko naciśnij przycisk [] (1), aby przełączyć się w tryb odtwarzania AUX, dzięki czemu dźwięk urządzenia pomocniczego można odtworzyć przez gospodarza.

⚠ Uwaga: Głośność urządzenia pomocniczego powinna być odpowiednio podgłośnień, aby uniknąć wpływu zbyt cichego dźwięku i niestabilnego wyjścia dźwięku gospodarza.

Bluetooth Parowanie

Łączyć

Użyj przycisku [] (1), aby przejść w tryb Bluetooth. Litery "BT" pojawią się. Aktywuj funkcję Bluetooth w telefonie i wyszukaj dostępne urządzenia. Wybierz "CALIBER_RMD058DAB" i wprowadź hasło "0000" (XXjeśli dotyczy). Jeśli połączenie powiedzie się, na ekranie pojawi się "LINKED". Następnym razem połączenie zostanie nawiązane automatycznie.

Dzwonienie za pomocą Bluetooth

Użyj przycisku [] (1) , aby przejść w tryb Bluetooth.

1. Przytrzymaj przycisk [] (2) na panelu, aby ponownie wybrać ostatni numer telefonu lub wybierz numer telefonu komórkowego, aby zadzwonić.

2. Odbierz przychodzący połączenie, naciskając przycisk [] (2).



3. Jeśli chcesz zmienić dźwięk, długo i krótko naciśnij przycisk [] (17), aby przełączać się między telefonem a radiem.

4. Naciśnij przycisk [] (18), aby zakończyć połączenie lub odrzucić przychodzące połączenie.

Operacja muzyki za pomocą Bluetooth

1. Otwórz odtwarzacz muzyki w telefonie komórkowym i kliknij, aby rozpocząć odtwarzanie.

2. Naciśnij przycisk [] (16), aby odtworzyć lub wstrzymać odtwarzanie muzyki.

3. Naciśnij przycisk [] (2) lub [] (18), aby przejść do następnego lub poprzedniego utworu.

Operacja asystenta głosowego:

W stanie początkowym sparuj telefon Bluetooth z radiem. Następnie krótko naciśnij przycisk [] (10), aby aktywować funkcję asystenta głosowego telefonu, w tym momencie możesz wydawać polecenia operacyjne.

 **Uwaga:** Funkcja "Asystent głosowy" telefonu musi być włączona, aby działał telefon.

Kolor podświetlenia przycisku:

W stanie początkowym krótko naciśnij 9 razy pokrętko [VOL] (3) na panelu, aby wejść i dostosować pokrętko regulacji głośności do wyboru. Możesz wybierać spośród: AUTO (automatyczna zmiana siedmiu kolorów), NIEBIESKI, CZERWONY, CYAN, ZIELONY, FIOLETOWY, ŻÓŁTY, BIAŁY. Potwierdź swój wybór, ponownie naciskając pokrętko [VOL] (3).

Κανονική λειτουργία

Ενεργοποίηση/Απενεργοποίηση

Πατήστε το κουμπί [MOD] (1) για να ενεργοποιήσετε ή να απενεργοποιήσετε τη συσκευή.

Λειτουργία Αναπαραγωγής

Πατήστε το κουμπί [MOD] (1) για να μετακινηθείτε ανάμεσα σε ραδιόφωνο FM, USB/SD (ΧΧμόνο εάν έχει τοποθετηθεί στη συσκευή), AUX, Bluetooth και DAB+.

Ρυθμίσεις Ήχου

1. Γυρίστε τον περιστροφέα [VOL] (3) για να ρυθμίσετε την ένταση.
2. Πατήστε ελαφρώς το κουμπί [VOL] (3) για να ανοίξετε το μενού. Πατήστε ξανά το κουμπί μία ή περισσότερες φορές για να πλοηγηθείτε στην επόμενη ρύθμιση. Οι ρυθμίσεις εμφανίζονται με τη σειρά: Bass, Treble, Balance, Fader, Equalizer, Loudness, Stereo* (ΧΧακολουθούμενες από άλλες λειτουργίες που θα εξηγηθούν αργότερα). Για να αλλάξετε μια ρύθμιση, γυρίστε τον περιστροφέα [VOL] (3) και επιβεβαιώστε την επιλογή πατώντας αυτό το κουμπί. Μετά από περίπου 5 δευτερόλεπτα αδράνειας, αυτό το μενού θα κλείσει αυτόματα και θα επιστρέψει στη λειτουργία αναπαραγωγής.
3. Λειτουργία σίγασης: Πατήστε το κουμπί [MUTE] (10) για σίγαση. Πατήστε το ξανά ή ρυθμίστε την ένταση ήχου για να αναιρέσετε τη σίγαση.

⚠ Σημαντική σημείωση

1. Η επιλογή EQ έχει τέσσερα εφέ ήχου: FLAT, CLASS, ROCK και POP, και οι επιλογές BASS και TRE λειτουργούν μόνο όταν το EQ είναι ΑΠΕΝΕΡΓΟΠΟΙΗΜΕΝΟ.
2. Καθώς η λειτουργία LOUD και άλλες λειτουργίες ενίσχυσης ήχου είναι για την αντιστάθμιση του χαμηλού σήματος σε χαμηλή ένταση, το ηχητικό αποτέλεσμα πρέπει να χρησιμοποιείται μόνο σε χαμηλή ένταση.
3. Πιέστε το πλήκτρο "RES" (7) χρησιμοποιώντας ένα λεπτό μεταλλικό παράστημα για 2 δευτερόλεπτα για να επαναφέρετε το σύστημα στις προεπιλεγμένες εργοστασιακές ρυθμίσεις.

Λειτουργία Ρολογιού

1. Πιέστε επανειλημμένα τον περιστροφικό διακόπτη [VOL] (3) για να εμφανιστεί η ώρα.
2. Ρύθμιση της ώρας: Όταν εμφανίζεται η ώρα, πιέστε και κρατήστε πατημένο το πλήκτρο [VOL] (3) για πολλή ώρα για να μπειτε στη ρύθμιση του ρολογιού και επιλέξτε την τιμή με τον περιστροφικό διακόπτη. Ταυτόχρονα, κρατήστε πατημένο αυτό το κουμπί για να μετακινηθείτε μεταξύ ώρας και λεπτών, και κρατήστε το πατημένο για να βγείτε από τη ρύθμιση μετά την προσαρμογή, ή σταματήστε τη λειτουργία για 5 δευτερόλεπτα για να επιβεβαιώσετε αυτόματα την ώρα και να βγείτε από τη ρύθμιση.
3. Επιλογή συστήματος ώρας: Στην κατάσταση εκκίνησης, πατήστε τον περιστροφέα [VOL] (3) για να εισέλθετε στην επιλογή ΡΟΛΟΓΙΟ 24/12. Η προεπιλεγμένη ρύθμιση είναι 24 ώρες, μπορείτε να επιλέξετε 12 ώρες ρυθμίζοντας τον περιστροφέα έντασης.
4. Το ρολόι θα ρυθμιστεί αυτόματα όταν ληφθεί σήμα RDS.

Φόρτιση κινητού τηλεφώνου

Όταν η συσκευή είναι ενεργοποιημένη, συνδέστε τη θύρα φόρτισης USB για να την φορτίσετε.

Λειτουργία Ραδιοφώνου FM:

Αναζήτηση Σταθμών

Σε λειτουργία ραδιοφώνου, μπορείτε να αναζητήσετε αυτόματα τον επόμενο σταθμό πατώντας ελαφρώς το κουμπί [BACK] (18) ή το κουμπί [NEXT] (2). Αναζητήστε χειροκίνητα ένα σταθμό πατώντας αυτά τα κουμπιά για μεγαλύτερη διάρκεια.

Αποθήκευση Σταθμών στη Μνήμη

Για να αποθηκεύσετε έναν επιλεγμένο ραδιοφωνικό σταθμό στη μνήμη, πατήστε και κρατήστε πατημένο έναν από τους αριθμούς 1 έως 6 (κουμπιά 11-16) στο ραδιόφωνο. Ο επιλεγμένος

αριθμός θα εμφανιστεί στη δεξιά πλευρά της οθόνης, υποδηλώνοντας ότι ο σταθμός αποθηκεύεται στη μνήμη. Πατώντας τον ίδιο αριθμό στη λειτουργία ραδιοφώνου θα ενεργοποιηθεί ξανά αυτόν τον σταθμό.

Ο [MOD] (1) κουμπί μεταβαίνει τη ζώνη προεπιλεγμένων σταθμών FM από το F1 στο F3. Σε κάθε ζώνη, μπορείτε να αποθηκεύσετε 6 προεπιλεγμένους σταθμούς, επιτρέποντας συνολικά 18 σταθμούς να αποθηκευτούν.

Κρατήστε πατημένο το [MOD] (1) κουμπί για να αποθηκεύσετε αυτόματα προεπιλεγμένους σταθμούς. Σε αυτή τη λειτουργία, 6 σταθμοί θα προγραμματιστούν αυτόματα σε όλες τις 3 ζώνες συχνοτήτων. Σημείωση: Αυτό θα διαγράψει όλους τους προηγουμένως αποθηκευμένους σταθμούς! Όταν η αυτόματη αναζήτηση ολοκληρωθεί, όλοι οι σταθμοί προβάλλονται και παίζονται μία φορά κατά διαστήματα.

Λειτουργία Λειτουργίας

Πατήστε ενός πλήκτρου [VOL] (3) για να ανοίξετε το μενού. Πατήστε ξανά το κουμπί μία ή περισσότερες φορές για να πλοηγηθείτε στην επόμενη ρύθμιση. Οι ρυθμίσεις εμφανίζονται με αυτή τη σειρά: Bass, Treble, Balance, Fader, Equalizer, Loudness, Stereo/Mono, DX/LOC, Area, Clock 24/12.

1.Επιλογή STEREO/MONO: Η προεπιλογή είναι η STEREO (ΧΧστερεοφωνικό ραδιόφωνο) και ο επιλογέας έντασης μπορεί να ρυθμιστεί για να επιλέξει τη λειτουργία MONO (ΧΧαναγκαστική μονοφωνική λήψη ραδιοφώνου).

2.Επιλογή DX/LOC: Η προεπιλεγμένη είναι η DX (ΧΧαπομακρυσμένη λήψη ραδιοφώνου) και ο επιλογέας έντασης μπορεί να ρυθμιστεί για να επιλέξει την LOC (ΧΧκοντινή λήψη ραδιοφώνου), που σημαίνει ότι λαμβάνονται μόνο σταθμοί με ισχυρά σήματα.

3.ΕΠΙΚΡΑΤΕΙΑ: EUR/USA (ΧΧΡαδιοφωνικό Ευρωπαϊκό/Ραδιοφωνικό Αμερικανικό), η προεπιλογή είναι η λειτουργία EUR, υποδεικνύοντας ότι το εύρος συχνοτήτων λήψης είναι από 87.5MHz έως 108.0MHz και το βήμα άλματος είναι 0.05MHz. Μετά τη λειτουργία ARER EUR/USA, το υπάρχον ραδιοφωνικό σταθμό εκκαθαρίζεται αυτόματα. Πρέπει να αποθηκεύσετε ξανά τον ραδιοφωνικό σταθμό.

Λειτουργία RDS

Κρατήστε πατημένο το [VOL] κουμπί (3) για να ανοίξετε το μενού RDS. Πατήστε το κουμπί ξανά μία ή περισσότερες φορές για να πλοηγηθείτε στην επόμενη ρύθμιση. Οι ρυθμίσεις εμφανίζονται με αυτή τη σειρά: AF, TA, TA Volume, REG, EON και PTY. Περιστρέψτε τον επιλογέα έντασης (3) για να αλλάξετε μια ρύθμιση. Επιβεβαιώστε πατώντας ελαφρώς τον επιλογέα έντασης (3) . 5 δευτερόλεπτα χωρίς δραστηριότητα θα κλείσουν το μενού.

1.Λειτουργία AF: Η προεπιλογή του συστήματος είναι "AF OFF". Εάν είναι ενεργοποιημένη, ο ραδιοφωνικός σταθμός θα αναζητήσει αυτόματα την εναλλακτική συχνότητα αν βγειτε έξω από την περιοχή κάλυψης αυτής της συχνότητας. Σε αυτή τη ρύθμιση, το ραδιόφωνο δεν θα εντοπίζει κανονικούς ραδιοφωνικούς σταθμούς.

2.Λειτουργία TA: Επιλέξτε για ενεργοποίηση ή απενεργοποίηση της λειτουργίας λήψης και αναπαραγωγής πληροφοριών κυκλοφορίας.

3.Λειτουργία επιλογής έντασης TA: πατήστε και κρατήστε πατημένο το "TAVOL", και στη συνέχεια περιστρέψτε τον διακόπτη έντασης για να ορίσετε την ένταση της αναπαραγωγής του μηνύματος κυκλοφορίας. Ο ήχος του προσαρμοσμένου μηνύματος κυκλοφορίας είναι ανεξάρτητος και δεν έχει καμία σχέση με τη γενική ένταση. Μετά τη ρύθμιση, αντιδρά μόνο όταν λαμβάνεται και αναπαράγεται ένα μήνυμα κυκλοφορίας.

4.Λειτουργία REG: Επιλέξτε για ενεργοποίηση ή απενεργοποίηση της λειτουργίας επιλογής περιοχής για τη λήψη ραδιοφωνικών σταθμών AF.

5.Λειτουργία EON: Επιλέξτε εάν θα ενεργοποιηθεί ή απενεργοποιηθεί η λειτουργία εισαγωγής πληροφοριών άλλου ραδιοφωνικού σταθμού όταν παίζει ο τρέχων ραδιοφωνικός σταθμός.

6.Λειτουργία PTY: Επιλέξτε διάφορα είδη προγραμμάτων, και το ραδιόφωνο θα προσπαθήσει αυτόματα να κουντίσει σε έναν σταθμό με αυτή την ένδειξη.

Λειτουργία DAB+

Πλήρως αυτόματη αναζήτηση και αποθήκευση σταθμού

Σε λειτουργία DAB+, πατήστε και κρατήστε πατημένο το πλήκτρο [MOD] (1) για να μπειτε στη λειτουργία αυτόματης αναζήτησης και αποθήκευσης, το σύστημα θα αναζητήσει αυτόματα τον ραδιοφωνικό σταθμό DAB+ μια φορά, και οι αναζητημένοι σταθμοί θα αποθηκευτούν σε σειρά στα πλήκτρα προκαθορισμένων 1-6: κάθε ζώνη μπορεί να αποθηκεύσει 6 σταθμούς, και οι τρεις ζώνες DAB+ μπορούν να αποθηκεύσουν συνολικά 18 σταθμούς, περισσότεροι από 18 σταθμοί δεν θα αποθηκευτούν.

Χειροκίνητη αποθήκευση σταθμών στη μνήμη

Σε λειτουργία DAB+, δεν υποστηρίζονται οι λειτουργίες ημιαυτόματης αναζήτησης και χειροκίνητης αναζήτησης. Αν θέλετε να αποθηκεύσετε τον ραδιοφωνικό σταθμό, μπορείτε να βρείτε τον αντίστοιχο ραδιοφωνικό σταθμό πατώντας ελαφρά τα πλήκτρα [BACK] (18) ή [NEXT] (2) . Στη συνέχεια, πατήστε μακριά οποιοδήποτε πλήκτρο από τον αριθμό 1, 2, 3, 4, 5, 6 για δύο δευτερόλεπτα. Μετά από δύο δευτερόλεπτα, η ραδιοσυχνότητα που παίζεται εκείνη τη στιγμή θα αποθηκευτεί στο πλήκτρο αριθμού.

Ακρόαση του ραδιοφώνου

Σε λειτουργία DAB+, πατήστε οποιοδήποτε πλήκτρο από τους αριθμούς 1, 2, 3, 4, 5, 6 για να λάβετε τον αποθηκευμένο σταθμό. Πατήστε ελαφρώς το πλήκτρο [BND] (17) για να κυκλοφορήσετε μεταξύ των τριών ζωνών DAB, DAB2, DAB3.

⚠ Σημείωση: Η λήψη ραδιοφώνου DAB+ εξαρτάται από τη σωστή εγκατάσταση της κεραίας DAB+ και μπορεί να επηρεαστεί από τις καιρικές συνθήκες!

Λειτουργία USB/SD

Εισάγετε την κάρτα USB/SD στον αναγνώστη USB*/SD. Το σύστημα θα ξεκινήσει αυτόματα την αναπαραγωγή της μουσικής.

Έλεγχος Αναπαραγωγής

1. Πατήστε το κουμπί [PLAY] (16) για να ξεκινήσετε ή να παύσετε την αναπαραγωγή.
2. Πατήστε το κουμπί [BACK] (18) ή το κουμπί [NEXT] (2) για να πάτε στο προηγούμενο ή το επόμενο κομμάτι. Κρατώντας πατημένα αυτά τα κουμπιά, μπορείτε να γρήγορα προχωρήσετε ή να γυρίσετε πίσω.
3. Πατήστε το κουμπί [INT] (15) για διάστημα. Κάθε κομμάτι θα παίζει για 10 δευτερόλεπτα και θα πάει αυτόματα στο επόμενο. Πατήστε ξανά για να βγείτε από αυτήν τη λειτουργία.
4. Πατήστε το κουμπί [RPT] (14) για επανάληψη του κομματιού. Πατήστε ξανά για να βγείτε από αυτήν τη λειτουργία.
5. Πατήστε το κουμπί [RNDM] (13) για αναπαραγωγή της μουσικής με τυχαία σειρά. Πατήστε ξανά για αναπαραγωγή της μουσικής με σειρά.
6. Πατήστε το κουμπί [5/10] (12) ή το κουμπί [6/10] (11) για να προσπεράσετε 10 κομμάτια προς τα πίσω ή προς τα εμπρός.
7. Κρατήστε πατημένο το κουμπί [5/10] (12) ή το κουμπί [6/10] (11) για να επιλέξετε ένα φάκελο.

Γρήγορη επιλογή αναπαραγωγής μουσικής

Κατά τη διάρκεια της αναπαραγωγής μουσικής, πατήστε και κρατήστε πατημένο το κουμπί [BND] (17) για να μπειτε στη λειτουργία επιλογής συντόμευσης τραγουδιού, ρυθμίστε τον ένταση για να επιλέξετε τον αριθμό του κομματιού "0-9", πατήστε [BACK] (18) ή [NEXT] (2) για να επιλέξετε ψηφία, δεκάδες, εκατοντάδες, χιλιάδες και πατήστε τον επιλογέα έντασης (3) για να επιβεβαιώσετε το κομμάτι και να παίζετε. Εάν ο αριθμός των επιλεγμένων κομματιών υπερβεί τον αριθμό των έγκυρων κομματιών, η λειτουργία θεωρείται μη έγκυρη. Λειτουργία αναπαραγωγής

βοηθητικού ήχου:

Συνδέστε τη συσκευή αναπαραγωγής ήχου (όπως κινητά τηλέφωνα iPod, MP3 players) με την είσοδο "AUX" και στη συνέχεια πατήστε σύντομα το κουμπί [MOD] (1) για να εναλλάξετε στη λειτουργία αναπαραγωγής AUX, ώστε ο ήχος της βοηθητικής συσκευής να αναπαραγάγεται μέσω της μονάδας.

⚠ Σημείωση: Η ένταση της βοηθητικής συσκευής πρέπει να ρυθμιστεί σωστά για να αποφευχθεί η επίδραση του πολύ χαμηλού ήχου και η ανωμαλία της έξοδου ήχου της κεντρικής μονάδας.

Λειτουργία Bluetooth

Σύζευξη

Χρησιμοποιήστε το κουμπί [MOD] (1) για να μεταβείτε στη λειτουργία Bluetooth. Τα γράμματα "BT" θα εμφανιστούν. Ενεργοποιήστε τη λειτουργία Bluetooth του τηλεφώνου σας και αναζητήστε διαθέσιμες συσκευές. Επιλέξτε "CALIBER_RMD058DAB" και εισάγετε τον κωδικό "0000" (XXαν είναι απαραίτητο). Εάν η σύνδεση είναι επιτυχής, θα εμφανιστεί το "LINKED" στην οθόνη. Την επόμενη φορά, η σύνδεση θα γίνει αυτόματα.

Πραγματοποίηση κλήσεων με χρήση Bluetooth

Χρησιμοποιήστε το κουμπί [MOD] (1) για να μεταβείτε στη λειτουργία Bluetooth.

1. Κρατήστε πατημένο το κουμπί [NEXT] (2) στο πίνακα για επανάληψη του τελευταίου αριθμού τηλεφώνου ή καλέστε τον αριθμό του κινητού τηλεφώνου για να καλέσετε.
2. Απαντήστε σε μια εισερχόμενη κλήση πατώντας το κουμπί [NEXT] (2).
3. Όταν θέλετε να αλλάξετε τον ήχο, πατήστε παρατεταμένα το κουμπί [BND] (17) για να εναλλάξετε μεταξύ του τηλεφώνου και του ραδιοφώνου.
4. Πατήστε το κουμπί [BACK] (18) για να τερματίσετε την κλήση ή για να απορρίψετε μια εισερχόμενη κλήση.

Λειτουργία μουσικής μέσω Bluetooth

1. Ανοίξτε τον αναπαραγωγέα μουσικής του κινητού τηλεφώνου και κάντε κλικ για να αναπαραγάγετε.
2. Πατήστε το κουμπί [PLAY] (16) για να αναπαραγάγετε ή να κάνετε παύση της μουσικής.
3. Πατήστε το κουμπί [NEXT] (2) ή [BACK] (18) για να προχωρήσετε στο επόμενο ή προηγούμενο τραγούδι.

Λειτουργία φωνητικού βοηθού:

Σε κατάσταση εκκίνησης, ζευγαρώστε πρώτα το Bluetooth του τηλεφώνου με το ραδιόφωνο. Στη συνέχεια, πατήστε σύντομα το κουμπί [TALK] (10) για να ενεργοποιήσετε τη λειτουργία φωνητικού βοηθού του τηλεφώνου, κατά τη διάρκεια αυτής της στιγμής μπορείτε να δώσετε εντολές λειτουργίας.

⚠ Σημείωση: Η λειτουργία "Φωνητικός βοηθός" του τηλεφώνου πρέπει να είναι ενεργή οποιαδήποτε στιγμή για να λειτουργήσει το τηλέφωνο.

Χρώμα φωτός κουμπιού:

Στην κατάσταση εκκίνησης, πιέστε επανειλημμένα τον περιστροφικό διακόπτη [VOL] (3) στο πίνακα 9 φορές για να εισέλθετε και να ρυθμίσετε τον περιστροφικό διακόπτη έντασης για την επιλογή. Μπορείτε να επιλέξετε ανάμεσα σε: ΑΥΤΟ (αυτόματη εναλλαγή επτά χρωμάτων), ΜΠΛΕ, ΚΟΚΚΙΝΟ, ΚΥΑΝΟ, ΠΡΑΣΙΝΟ, ΜΩΒ, ΚΙΤΡΙΝΟ, ΛΕΥΚΟ. Επιβεβαιώστε την επιλογή σας πατώντας ξανά τον περιστροφικό διακόπτη [VOL] (3).

WAARSCHUWING**Aandachtspunten voor veilig gebruik**

• Lees deze handleiding zorgvuldig voordat u dit systeem gebruikt. Ze bevatten instructies over hoe u dit product op een veilige en efficiënte manier kunt gebruiken. Caliber Europe B.V. is niet verantwoordelijk voor problemen die ontstaan als gevolg van het niet opvolgen van de instructies in deze handleiding.

**WAARSCHUWING**

Dit symbool wijst op belangrijke instructies. Het negeren van deze instructies kan verwondingen of materiële schade tot gevolg hebben.

-  **Gebruik het toestel niet wanneer dit u verhindert veilig met uw voertuig te rijden.**
Wanneer een functie uw langdurige aandacht vereist, dient u eerst volledig stil te staan voor u deze uitvoert. Parkeer uw voertuig steeds op een veilige plaats vooraleer u een functie gaat gebruiken. Doet u dit niet, dan loopt u het gevaar een ongeval te veroorzaken.
-  **Beperk het volume zodat u geluiden buiten de auto nog steeds kunt horen tijdens het rijden.**
Een te hoog volumeniveau kan geluiden, zoals de sirene van een ambulance of waarschuwingsignalen langs de weg (bij overwegen, enz.) dempen, wat kan leiden tot gevaarlijke situaties en mogelijk tot een ongeval. Een te hoog volumeniveau in een auto kan ook gehoorschade veroorzaken.
-  **Demonteer of wijzig het toestel niet.**
Indien u dit wel doet, kan dit leiden tot een ongeval, brand of elektrocutie.
-  **Enkel te gebruiken in auto's met een negatieve aarding van 12V.**
(contacteer bij twijfel uw dealer). Indien u deze instructie niet opvolgt, kan dit leiden tot brand, enz.
-  **Houd kleine voorwerpen zoals schroeven buiten het bereik van kleine kinderen.**
Wanneer deze worden ingeslikt, kan dit leiden tot ernstige verwondingen. Contacteer in dit geval onmiddellijk een dokter.
-  **Gebruik de correcte ampèrewaarde bij het vervangen van de zekeringen.**
Doet u dit niet, dan kan dit leiden tot brand of elektrocutie.
-  **Blokkeer de verluchtingsopeningen of radiatorpanelen niet.**
Indien u dit wel doet, kan het toestel binnenin erg warm worden en zo brand veroorzaken.
-  **Gebruik dit product voor mobiele 12V-toepassingen.**
Gebruik voor andere toepassingen kan leiden tot brand, elektrocutie of andere verwondingen.
-  **Zet onmiddellijk het gebruik stop wanneer zich een probleem voordoet.**
Doet u dit niet, dan kan dit leiden tot letsel of schade aan het product. Breng het toestel ter reparatie terug naar uw bevoegde Caliber dealer.

Schoonmaken van het product.

Gebruik een zachte, droge doek voor het regelmatig schoonmaken van het product. Voor hardnekkigere vlekken kunt u de doek enkel met water bevochtigen. Andere producten kunnen de verf oplossen of de kunststof beschadigen.

Temperatuur.

Zorg ervoor dat de temperatuur in het voertuig tussen 0°C en +45°C ligt voor u het toestel inschakelt.

Onderhoud.

Wanneer u problemen ervaart, probeer het toestel dan niet zelf te herstellen. Breng het toestel ter reparatie terug naar uw bevoegde Caliber dealer.

AVERTISSEMENT**Points à respecter pour une utilisation en toute sécurité**

• Lisez ce manuel attentivement avant d'utiliser ce disque et les éléments du système. Ils contiennent des instructions relatives à l'utilisation de ce produit en toute sécurité et efficacité. Caliber n'assume aucune responsabilité pour tout problème résultant du non-respect des instructions contenues dans le présent manuel.

**AVERTISSEMENT**

CE SYMBOLE INDIQUE DES CONSIGNES IMPORTANTES. LE NON-RESPECT DE CELLES-CI PEUT ENTRAÎNER DES BLESSURES OU DES DOMMAGES AUX BIENS MATÉRIELS.



N'utilisez aucune fonction susceptible de détourner votre attention de la conduite de votre véhicule en toute sécurité de votre véhicule.

Toute fonction qui nécessite votre attention prolongée ne doit être utilisée qu'après l'arrêt complet du véhicule. Garez toujours votre véhicule dans un endroit sûr avant de d'utiliser ces fonctions. Le non-respect de cette consigne pourrait provoquer un accident.



Maintenez le volume à un niveau qui vous permet d'entendre encore au volant les bruits extérieurs.

Des niveaux de volume excessifs qui couvrent des sons tels que les sirènes des véhicules d'urgence ou les signaux d'avertissement routiers (passages à niveau, etc.) peuvent être dangereux voire provoquer un accident. ÉCOUTER DES SONS EN VOITURE EN POUSSANT LES DÉCIBELS PEUT ÉGALEMENT PROVOQUER UNE LÉSION AUDITIVE.



Ne démontez pas ou ne modifiez pas l'appareil.



Toute manipulation de ce type peut entraîner un accident, un incendie ou un risque d'électrocution.

Utilisez ce produit exclusivement dans des véhicules dont le circuit électrique est de 12 Volts.



(En cas de doutes, renseignez-vous auprès de votre revendeur.) Le non-respect de cette précaution peut entraîner un incendie, etc.



Gardez les petits objets tels que les vis hors de la portée des enfants.

L'ingestion de ceux-ci peut entraîner des blessures graves. En cas d'ingestion, consultez immédiatement un médecin.



Respectez l'ampérage indiqué sur le porte-fusibles lors du remplacement des fusibles.

Le non-respect de cette précaution peut entraîner un incendie voire un risque d'électrocution.



N'obstruez pas les orifices d'aération ou les panneaux radiateurs.

Un acte de ce type risque de provoquer une accumulation de chaleur à l'intérieur et d'entraîner un incendie.



Utilisez ce produit pour des applications mobiles de 12 V.

Toute autre utilisation qu'à des fins d'applications prévues peut entraîner un incendie, un risque d'électrocution ou d'autres blessures.

Cessez toute utilisation immédiatement en cas de problèmes.

Le non-respect de ces consignes peut entraîner des blessures corporelles ou endommager le produit. Retournez celui-ci à votre revendeur agréé Caliber ou au Centre de services Caliber le plus proche pour réparation.

Nettoyage du produit.

Utilisez un chiffon doux et sec pour nettoyer le produit périodiquement. Pour les taches les plus tenaces, veuillez humidifier le chiffon avec de l'eau uniquement. Tout autre produit risque de dissoudre la peinture ou d'endommager le plastique.

Température.

Veillez à ce la température à l'intérieur du véhicule se situe entre + 45 °C (+ 113 °F) et 0 °C (+ 32 °F) avant de mettre l'appareil sous tension.

Entretien.

En cas de problèmes, ne tentez pas de réparer l'appareil par vous-même. Retournez celui-ci à votre revendeur Caliber ou à la station d'entretien Caliber la plus proche pour son entretien.

WARNUNG**Beachten Sie folgende Punkte für einen sicheren Gebrauch**

• Lesen Sie diese Anleitung bitte aufmerksam durch, bevor Sie diese Disc und die anderen Systemkomponenten benutzen. Sie enthält Anweisungen zur sicheren und effektiven Benutzung des Systems. Caliber Europe BV kann nicht für Probleme haftbar gemacht werden, die auf Nichtbeachtung der Anweisungen in dieser Anleitung zurückzuführen sind.

**WARNUNG**

Dieses Symbol weist auf wichtige Anweisungen hin, deren Nichteinhaltung zu schweren Verletzungen oder Sachschäden führen kann.



Dieses Symbol weist auf wichtige Anweisungen hin, deren Nichteinhaltung zu schweren Verletzungen oder Sachschäden führen kann.

Führen Sie Bedienungen, die Ihre Aufmerksamkeit längere Zeit in Anspruch nehmen, erst aus, nachdem das Fahrzeug zum Stillstand gekommen ist. Halten Sie das Fahrzeug immer an einer sicheren Stelle an, bevor Sie solche Bedienungen ausführen. Andernfalls besteht Unfallgefahr.



Die Lautstärke nur so hoch stellen, dass Sie während der Fahrt noch Außengeräusche wahrnehmen können.

Übermäßige Lautstärkepegel, die Geräusche wie die Sirenen von Notarztwagen oder Warnsignale (an einem Bahnübergang usw.) übertönen, können gefährlich sein und zu einem Unfall führen. HOHE LAUTSTÄRKEPEGEL IN EINEM AUTO KÖNNEN AUSSERDEM GEHÖRSCHÄDEN VERURSACHEN.



Das Gerät nicht öffnen oder modifizieren.

Andernfalls besteht Unfallgefahr, Feuergefahr oder die Gefahr eines elektrischen Schlages.



Nur in Fahrzeugen mit 12-Volt-Bordnetz und Minus an Masse verwenden.

(Fragen Sie im Zweifelsfall Ihren Händler.) Andernfalls besteht Feuergefahr usw.



Kleine Gegenstände wie Schrauben von Kindern fernhalten.

Werden solche Gegenstände verschluckt, besteht die Gefahr schwerwiegender Verletzungen. Suchen Sie unverzüglich einen Arzt auf, wenn ein Kind einen solchen Gegenstand verschluckt hat.



Sicherungen immer durch solche mit der richtigen Amperezahl ersetzen.

Andernfalls besteht Feuergefahr oder die Gefahr eines elektrischen Schlages.



Lüftungsöffnungen und Kühlkörper nicht abdecken.

Andernfalls kann es zu einem Wärmestau im Gerät kommen, und es besteht Feuergefahr.



Das Gerät nur an ein 12-V-Bordnetz in einem Fahrzeug anschließen.

Andernfalls besteht Feuergefahr, die Gefahr eines elektrischen Schlages oder anderer Verletzungen.



Das Gerät nicht weiterbenutzen, wenn ein Problem auftritt.

Andernfalls kann es zu Verletzungen oder Schäden am Gerät kommen. Geben Sie das Gerät zu Reparaturzwecken an einen autorisierten Caliber-Händler oder den nächsten Caliber-Kundendienst.

Reinigung des Geräts.

Mit einem weichen, trockenen Tuch das Gerät regelmäßig reinigen. Bei hartnäckigeren Flecken das Tuch bitte nur mit Wasser befeuchten. Andere Mittel außer Wasser können die Farbe angreifen und den Kunststoff beschädigen.

Betriebstemperatur.

Stellen Sie sicher, dass die Temperatur im Fahrzeug zwischen +45 °C und 0 °C beträgt, bevor Sie Ihr Gerät einschalten.

Wartung.









Versuchen Sie bei Problemen nicht, das Gerät selber zu reparieren. Geben Sie das Gerät zu Wartungszwecken an einen autorisierten Caliber-Händler oder den nächsten Caliber-Kundendienst.

WARNING**Points to observe for safe usage**

• Read this manual carefully before using this disc and the system components. They contain instructions on how to use this product in a safe and effective manner. Caliber Europe BV cannot be responsible for problems resulting from failure to observe the instructions in this manual.

**WARNING**

**This symbol means important instructions.
Failure to heed them can result in injury or
material property damage.**

-  **Do not operate any function that takes your attention away from safely driving your vehicle.**
Any function that requires your prolonged attention should only be performed after coming to a complete stop. Always stop the vehicle in a safe location before performing these functions. Failure to do so may result in an accident.
-  **Keep the volume at a level where you can still hear outside noises while driving.**
Excessive volume levels that obscure sounds such as emergency vehicle sirens or road warning signals (train crossings, etc.) can be dangerous and may result in an accident. LISTENING AT LOUD VOLUME LEVELS IN A CAR MAY ALSO CAUSE HEARING DAMAGE.
-  **Do not disassemble or alter.**
Doing so may result in an accident, fire or electric shock.
-  **Use only in cars with a 12V volt negative ground.**
(Check with your dealer if you are not sure.) Failure to do so may result in fire, etc.
-  **Keep small objects such as screws out of the reach of children.**
Swallowing them may result in serious injury. If swallowed, consult a physician immediately.
-  **Use the correct ampere rating when replacing fuses.**
Failure to do so may result in fire or electric shock.
-  **Do not block vents or radiator panels.**
Doing so may cause heat to build up inside and may result in fire.
-  **Use this product for mobile 12V applications.**
Use for other than its designed application may result in fire, electric shock or other injury.
-  **Halt use immediately if a problem appears.**
Failure to do so may cause personal injury or damage to the product. Return it to your authorized Caliber Europe BV dealer or the nearest Caliber Europe BV Service Centre for repairing.

Product cleaning.

Use a soft dry cloth for periodic cleaning of the product. For more severe stains, please dampen the cloth with water only. Anything else has the chance of dissolving the paint or damaging the plastic.

Temperature.

Be sure the temperature inside the vehicle is between +45°C (+113°F) and 0°C (+32°F) before turning your unit on.

Maintenance.









If you have problems, do not attempt to repair the unit yourself. Return it to your Caliber Europe BV dealer or the nearest Caliber Europe BV Service Station for servicing.

ADVERTENCIA**Puntos a tener en cuenta para un uso seguro**

• Lea atentamente este manual antes de utilizar este disco y los componentes del sistema. Contienen instrucciones sobre cómo utilizar este producto de manera segura y efectiva. Caliber no se responsabiliza de problemas derivados del incumplimiento de las instrucciones contenidas en este manual.

**ADVERTENCIA**

Este símbolo significa que son instrucciones importantes. Hacer caso omiso de ellas puede resultar en lesiones o daños materiales a la propiedad.

-  **No lleve a cabo ninguna acción que aleje su atención de la conducción segura de su vehículo.**
Cualquier función que requiera atención prolongada debe llevarse a cabo solo después de haber detenido completamente el vehículo. Detenga el vehículo siempre en una ubicación segura antes de llevar a cabo estas funciones o acciones. No hacerlo puede provocar accidentes.
-  **Mantenga el volumen de audio a un nivel que le permita oír los ruidos de fuera mientras conduce.**
Los niveles de audio demasiado altos que tapan el sonido de las sirenas de los vehículos de emergencia o de las señales de advertencia en carretera (cruce de trenes, etc.) pueden ser peligrosos y provocar accidentes. **ESCUCHAR AUDIO A UN VOLUMEN ALTO DENTRO DE UN COCHE PUEDE PROVOCAR LESIONES AUDITIVAS.**
-  **No desmonte ni modifique el producto.**
Hacerlo puede provocar accidentes, fuego o choques eléctricos.
-  **Utilícelo solo con vehículos de 12 voltios y conexión a tierra negativa**
(Consulte a su distribuidor si no está seguro). No hacerlo puede provocar incendios, etc.
-  **Mantenga objetos pequeños, como tornillos, fuera del alcance de los niños.**
Mantenga objetos pequeños, como tornillos, fuera del alcance de los niños.
-  **Utilice el amperaje correcto cuando cambie los fusibles.**
No hacerlo puede provocar fuego o choques eléctricos.
-  **No bloquee respiraderos ni paneles de radiadores.**
Hacerlo puede provocar que se caliente el interior y se produzca fuego.
-  **Utilice este producto con aplicaciones móviles de 12 V.**
Utilizarlo para un propósito diferente del fin para el que fue diseñado puede provocar fuego, choques eléctricos y otras lesiones.
-  **Interrumpa inmediatamente su uso si surge algún problema.**
No hacerlo podría provocar lesiones personales y daños en el producto. Devuélvalo a su distribuidor de Caliber autorizado o al centro de servicio de Caliber más cercano para que lo reparen.

Limpieza del producto

Utilice un trapo seco y suave para la limpieza periódica del producto. En caso de manchas más severas, humedezca el trapo con agua solo. Cualquier otra sustancia podría disolver la pintura o dañar el plástico.

Temperatura.

Asegúrese de que la temperatura dentro del vehículo se encuentra entre +45 °C (+113 °F) y 0 °C (+32 °F) antes de encender la unidad.

Mantenimiento.









Si se encuentra con algún problema, no intente reparar la unidad usted mismo. Llévela a su distribuidor de Caliber o a la estación de servicio de Caliber más cercana para que la reparen.

AVVERTENZA**Istruzioni da seguire per un uso sicuro**

• Leggere attentamente il presente manuale prima di usare il disco e i componenti del sistema. Contiene istruzioni su come utilizzare il prodotto in modo sicuro ed efficace. Caliber non è responsabile di eventuali problemi causati dal mancato rispetto delle istruzioni contenute nel presente manuale.

**AVVERTENZA**

QUESTO SIMBOLO INDICA ISTRUZIONI IMPORTANTI. IL MANCATO RISPETTO DI TALI ISTRUZIONI PUÒ PROVOCARE DANNI ALLE PERSONE E ALLE COSE.

-  **Non attivare alcuna funzione che possa distrarre dalla guida sicura del veicolo.**
Qualsiasi funzione che richieda un'attenzione prolungata deve essere attivata solo con il veicolo in sosta. Fermare sempre il veicolo in un'area sicura prima di attivare tali funzioni. Il mancato rispetto di queste indicazioni potrebbe causare incidenti.
-  **Tenere il volume a un livello che consenta di sentire i rumori provenienti dall'esterno del veicolo durante la guida.**
Un livello di volume eccessivo, in grado di coprire suoni come le sirene dei veicoli di emergenza o i segnali stradali di avvertimento (passaggi a livello e così via), può essere pericoloso e potrebbe provocare incidenti. L'ASCOLTO AD ALTO VOLUME ALL'INTERNO DELL'AUTO POTREBBE ANCHE CAUSARE DANNI ALL'UDITO.
-  **Non smontare o alterare.**
Il mancato rispetto di questa indicazione potrebbe provocare incidenti, incendi o scosse elettriche.
-  **Utilizzare solo su veicoli con messa a terra negativa da 12 V.**
In caso di dubbi, consultare il proprio rivenditore. Il mancato rispetto di questa indicazione potrebbe provocare incendi e così via.
-  **Tenere i componenti di piccole dimensioni, come le viti, fuori dalla portata dei bambini.**
Se ingeriti, potrebbero provocare gravi infortuni. In caso di ingerimento, consultare immediatamente un medico.
-  **Usare fusibili di ricambio dell'ampereggio corretto.**
Il mancato rispetto di questa indicazione potrebbe causare incendi o scosse elettriche.
-  **Non bloccare ventole né ostruire pannelli di aerazione.**
Il mancato rispetto di questa indicazione potrebbe causare il surriscaldamento interno e provocare incendi.
-  **Utilizzare il prodotto su veicoli con batteria da 12 V.**
Un utilizzo diverso da quello indicato potrebbe provocare incendi, scosse elettriche o infortuni.
-  **Interrompere immediatamente l'utilizzo in caso di problemi.**
Il mancato rispetto di questa indicazione potrebbe provocare danni alle persone o al prodotto. Per la riparazione, rivolgersi al rivenditore autorizzato Caliber o al più vicino Centro di assistenza Caliber.
- Pulizia del prodotto.**
Per la pulizia periodica del prodotto, utilizzare un panno asciutto e morbido. Per rimuovere macchie più resistenti, inumidire il panno solo con acqua. Qualunque altro prodotto potrebbe rovinare la vernice o danneggiare la plastica.
- Temperatura.**
Assicurarsi che la temperatura all'interno del veicolo sia compresa tra +45 °C (+113 °F) e 0 °C (+32 °F) prima di accendere l'unità.
- Manutenzione.**
In caso di problemi, non tentare di riparare l'unità autonomamente. Per la riparazione, rivolgersi al rivenditore autorizzato Caliber o al più vicino Centro di assistenza Caliber.

ATENÇÃO**Pontos a observar para uma utilização segura.**

• Leia atentamente este manual antes de usar este CD e os componentes do sistema. Eles contêm instruções sobre como utilizar este produto de forma segura e eficaz. A marca Caliber não poderá ser responsabilizada por problemas resultantes da inobservância das instruções contidas neste manual.

**ATENÇÃO**

Este símbolo significa instruções importantes. O não cumprimento das mesmas pode resultar em ferimentos ou danos à propriedade material.

**Não utilize qualquer função que o faça distrair-se de uma condução segura.**

Qualquer função que requeira a sua atenção prolongada só deve ser realizado após estar parado. Pare sempre o veículo num local seguro antes de executar essas funções. Caso não o faça, poderá provocar um acidente grave.

**Mantenha o volume a um nível onde você ainda pode ouvir os ruídos externos durante a condução.**

Níveis de volume excessivos que possam sobrepor-se aos sons exteriores como sirenes de veículos de emergência ou sinais de alerta estrada (passagens de nível, etc) podem ser perigosos e pode resultar em um acidente. Níveis de volume elevados também podem causar problemas de AUDIÇÃO.

**Não desmonte ou altere.**

Fazer isso pode resultar em um acidente, incêndio ou choque elétrico.

**Use apenas em carros com 12V volts.**

(Verifique com o revendedor se não tiver a certeza.) Não fazer isso pode resultar em incêndio, etc.

**Mantenha pequenos objetos como parafusos fora do alcance das crianças.**

Engolir-los pode resultar em ferimentos graves. Em caso de ingestão, consulte um médico imediatamente.

**Use a amperagem correta ao substituir fusíveis.**

Não fazer isso pode resultar em incêndio ou choque elétrico.

**Não bloqueie aberturas ou painéis do radiador.**

Isso pode causar acumulação de calor e pode resultar em incêndio.

**Utilize este produto para aplicações móveis de 12V.**

Utilização com outros aplicativos pode resultar em incêndio, choque elétrico ou outros ferimentos.

**Pare imediatamente a sua utilização se aparecer um problema.**

Não fazer isso pode causar ferimentos ou danos ao produto. Devolva-o ao seu revendedor autorizado ou ao Centro de Assistência Caliber mais próximo para reparação.

Limpeza do produto.

Use um pano seco e macio para a limpeza periódica do produto. Para manchas mais graves, por favor, humedecer o pano apenas com água. A utilização de qualquer outro produto poderá dissolver a pintura ou danificar o plástico.

Temperatura.

Certifique-se de que a temperatura no interior do veículo é entre 45 ° C (113 ° F) e 0 ° C (32 ° F) antes de ligar o seu aparelho.

Manutenção.

Se tiver problemas, não tente consertar o aparelho. Devolva-o ao seu revendedor Caliber ou a Central de Serviços da Caliber mais próximo para manutenção.

OSTRZEŻENIE**Wskazówki bezpiecznego użytkownika**

• Ważnie przeczytać niniejszą instrukcję przed rozpoczęciem korzystania z niniejszej płyty oraz komponentów systemu. Zawierają one instrukcje dotyczące korzystania z niniejszego produktu w sposób skuteczny oraz bezpieczny. Firma Caliber nie ponosi odpowiedzialności za skutki wynikające z niezastosowania się do wskazówek zawartych w niniejszej instrukcji.

**OSTRZEŻENIE**

Ten symbol oznacza ważne instrukcje. Niezastosowanie się do takich instrukcji może spowodować obrażenia ciała lub zniszczenie mienia.

 **Nie używać żadnych funkcji, które odwracają uwagę od bezpiecznego prowadzenia pojazdu.** Każdą czynność wymagającą dłuższego skupienia uwagi należy wykonywać dopiero po całkowitym zatrzymaniu pojazdu. Przed przystąpieniem do wykonywania takich czynności zawsze zatrzymać pojazd w bezpiecznym miejscu. Niezastosowanie się może doprowadzić do wypadku.

 **Podczas jazdy utrzymywać głośność na poziomie, przy którym możliwe jest usłyszenie odgłosów z zewnątrz pojazdu.** Zbyt wysokie natężenie dźwięku, które uniemożliwia kierowcy usłyszenie sygnałów takich jak: dźwięki syreny pojazdów ratunkowych lub sygnałów ostrzegawczych (np. przy przejeździe kolejowym), może stanowić zagrożenie i doprowadzić do wypadku. **GŁOŚNE SŁUCHANIE MUZYKI W SAMOCHODZIE MOŻE BYĆ RÓWNIEŻ PRZYCZYNĄ USZKODZENIA SŁUCHU.**

 **Nie należy demontować ani modyfikować.** Może to doprowadzić do wypadku, pożaru lub porażenia prądem elektrycznym.

 **Stosować tylko w samochodach z negatywnym uziemieniem 12 V.** (W razie wątpliwości skontaktować się ze sprzedawcą) Niezastosowanie się do tego zalecenia może spowodować pożar itp.

 **Trzymać małe przedmioty, takie jak śruby, w miejscu niedostępnym dla dzieci.** Połknięcie może spowodować poważne obrażenia. W przypadku połknięcia, natychmiast skonsultować się z lekarzem.

 **Używać odpowiedniego natężenia prądu podczas wymiany bezpieczników.** Niezastosowanie się do tego zalecenia może doprowadzić do pożaru lub porażenia prądem elektrycznym.

 **Nie zasłaniać otworów wentylacyjnych lub paneli grzewczych.** Może to spowodować nagrzanie wnętrza urządzenia oraz pożar.

 **Produkt stosować jedynie do mobilnych zastosowań 12 V.** Stosowanie do celów innych niż zalecane może doprowadzić do pożaru, porażenia prądem elektrycznym lub innych obrażeń.

Natychmiast wyłączyć, gdy wystąpi problem podczas korzystania z produktu.

Niezastosowanie się do tego zalecenia może spowodować obrażenia ciała lub uszkodzenie produktu. Produkt zwrócić do autoryzowanego dystrybutora firmy Caliber lub najbliższego centrum serwisowego Caliber.

Czyszczenie produktu.

Używać miękkiej suchej szmatki do okresowego czyszczenia produktu. W przypadku poważniejszych zabrudzeń, szmatkę należy zwilżyć wodą. Wszystkie inne ciecze mogą spowodować rozpuszczenie lakieru lub uszkodzenie plastikowej obudowy.

Temperatura.

Przed włączeniem urządzenia upewnić się, że temperatura wewnątrz pojazdu znajduje się w przedziale od 0 °C (+32 °F) do 45 °C (+113 °F).

Konserwacja.

W przypadku problemów, nie należy podejmować samodzielnej naprawy urządzenia. Należy zwrócić się do przedstawiciela firmy Caliber lub najbliższego centrum serwisowego Caliber.









ΠΡΟΕΙΔΟΠΟΙΗΣΗ

Σημεία που πρέπει να λάβετε υπόψη για την ασφαλή χρήση

• Διαβάστε προσεκτικά αυτό το εγχειρίδιο πριν χρησιμοποιήσετε αυτό το δίσκο και τα εξαρτήματα του συστήματος. Περιέχει οδηγίες για το πώς να χρησιμοποιήσετε το προϊόν με ασφαλή και αποτελεσματικό τρόπο. Η Caliber δεν είναι υπεύθυνη για προβλήματα που προκύπτουν από τη μη τήρηση των οδηγιών του παρόντος εγχειριδίου.

**ΠΡΟΕΙΔΟΠΟΙΗΣΗ**

Αυτό το σύμβολο αναφέρεται σε σημαντικές οδηγίες. Η μη τήρηση μπορεί να προκαλέσει τραυματισμό ή υλικές ζημιές.

-  **Μη χρησιμοποιείτε λεπυργία που αποσπά την προσοχή από την ασφαλή οδήγηση του οχήματός σας**
Σταματήστε το όχημα για να εκτελέσετε λειτουργίες που απαιτούν την παρατεταμένη προσοχή σας. Σταματήστε το όχημα σε ασφαλή θέση πριν εκτελέσετε αυτές τις λειτουργίες. Σε αντίθετη περίπτωση μπορεί να προκληθεί ατύχημα.
-  **Ρυθμίστε την ένταση του ήχου της μονάδας σε επίπεδο που σας επιτρέπει να ακούτε τους εξωτερικούς θορύβους ενώ οδηγείτε.**
Τα υπερβολικά επίπεδα έντασης που καλύπτουν ήχους όπως σειρήνες ασθενοφόρων ή ηχητικά σήματα προειδοποιήσεων (διασταυρώσεις τρένων, κ.λπ.) μπορεί να είναι επικίνδυνα και μπορεί να προκληθεί ατύχημα. Η ΑΚΡΟΑΣΗ ΣΕ ΥΠΕΡΒΟΛΙΚΗ ΕΝΤΑΣΗ ΚΑΤΑ ΤΗΝ ΟΔΗΓΗΣΗ ΜΠΟΡΕΙ ΕΠΙΣΗΣ ΝΑ ΠΡΟΚΑΛΕΣΕΙ ΒΛΑΒΗ ΣΤΗΝ ΑΚΟΗ ΣΑΣ.
-  **Μην αποσυναρμολογείτε ή κάνετε τροποποιήσεις στη συσκευή**
Μπορεί να προκληθεί ατύχημα, πυρκαγιά ή ηλεκτροπληξία.
-  **Χρησιμοποιήστε τη μονάδα μόνο σε αυτοκίνητα με αρνητική γείωση 12 V.**
(Συμβουλευτείτε το μεταπωλητή σας εάν δεν είστε σίγουροι.) Μπορεί να προκληθεί πυρκαγιά, κλπ.
-  **Κρατήστε μικρά αντικείμενα, όπως βίδες μακριά από τα παιδιά.**
Μπορεί να προκληθεί σοβαρός τραυματισμός. Στην περίπτωση κατάποσης, συμβουλευτείτε αμέσως γιατρό.
-  **Χρησιμοποιήστε τη σωστή ονομαστική τιμή αμπερ όταν αλλάζετε ασφαλείες.**
Σε διαφορετική περίπτωση μπορεί να προκληθεί πυρκαγιά ή ηλεκτροπληξία.
-  **Μην φράζετε τις σπές εξερισμού ή το καλοριφέρ.**
Μπορεί να συσσωρευτεί θερμότητα και να προκληθεί πυρκαγιά.
-  **Χρησιμοποιήστε αυτό το προϊόν σε εφαρμογές που χρησιμοποιούν τάση λειτουργίας 12 V.**
Η χρήση για άλλη από την προοριζόμενη εφαρμογή μπορεί να προκαλέσει πυρκαγιά, ηλεκτροπληξία ή άλλο είδους τραυματισμό.
-  **Εάν εμφανιστεί πρόβλημα σταματήστε αμέσως να χρησιμοποιείτε το προϊόν.**
Σε αντίθεση περίπτωση μπορεί να προκληθεί τραυματισμός ή βλάβη στο προϊόν. Επιστρέψτε το στον εξουσιοδοτημένο αντιπρόσωπο Caliber ή στο πλησιέστερο κέντρο σέρβις της Caliber για επίσκεψη.

ΚΑΘΑΡΙΣΜΟΣ ΠΡΟΙΟΝΤΟΣ.

Χρησιμοποιήστε ένα μαλακό, στεγνό πανί για τον καθαρισμό του προϊόντος. Για πιο δύσκολους λεκέδες, βρέξτε το πανί μόνο με νερό. Οποιαδήποτε άλλο προϊόν μπορεί να διαλύσει το χρώμα ή να καταστρέψει το πλαστικό.

Θερμοκρασία.

Βεβαιωθείτε ότι η θερμοκρασία στο εσωτερικό του οχήματός είναι μεταξύ +45 °C (+113 °F) και 0 °C (+32 °F) πριν βάλετε σε λειτουργία τη μονάδα.

Συντήρηση.

Μην επιχειρήσετε να επισκευάσετε τη μονάδα μόνοι σας. Επιστρέψτε την στον αντιπρόσωπο της Caliber ή στο πλησιέστερο κέντρο σέρβις Caliber για επίσκεψη.



GB Old appliances and/or batteries must not be disposed with garbage!
If the device/battery can not be used anymore, every user is **legally** obliged to dispose of old appliances and/or batteries separated from the garbage, e.g. at a collection point of his municipality/district.



FR Les vieux appareils et/ou les piles ne doivent pas être jetés avec les ordures ménagères !
Si l'appareil/la pile ne peut plus être utilisé(e), chaque utilisateur est légalement dans l'obligation de mettre au rebut les vieux appareils et/ou les piles séparément des ordures ménagères, par ex. dans un point de collecte de sa municipalité/de son quartier.

DE Altgeräte und/oder Altbatterien müssen getrennt entsorgt werden!
Benutzer sind gesetzlich verpflichtet, Altgeräte und/oder Altbatterien am Ende ihrer Nutzungsdauer getrennt zu entsorgen, z.B. an örtlich verfügbaren Sammelstellen.

IT Dispositivi e/o batterie vecchie non devono essere smaltiti con i rifiuti!
Se il dispositivo/batteria non può più essere utilizzato, ogni utente è obbligato per legge a smaltire i vecchi dispositivi e/o batterie separatamente dai rifiuti, ad es.: in un centro per la raccolta differenziata locale/comunale.

ES ¡Los dispositivos viejos y/o baterías no deben desecharse junto con la basura doméstica!
Si el dispositivo/batería ya no funciona, cada usuario está legalmente obligado a desechar sus aparatos y/o baterías de forma separada de la basura doméstica (por ejemplo, en un punto de recolección de su municipio/distrito).

PT Os aparelhos avariados e/ou as pilhas ou baterias usadas não devem ser eliminados juntamente com o lixo comum! Se o aparelho e/ou as pilhas ou baterias já não puderem ser utilizados, o utilizador tem o dever legal de separar os aparelhos e as pilhas/baterias usados do lixo comum e depositá-los num ponto de recolha para reciclagem na sua região

SE Gamla apparater och/eller batterier får inte kasseras med avfall!
Om enheten/batteriet inte längre kan användas är varje användare skyldig att slänga gamla apparater och/eller batterier avskilt från avfallet, t.ex. på en samlingsplats i personens kommun/distrikt.

PL Starych urządzeń i baterii nie wolno wyrzucać z odpadkami domowymi!
Jeśli urządzenie lub bateria nie będzie więcej używane, każdy użytkownik jest prawnie zobowiązany do wyrzucania starych urządzeń i/lub baterii oddzielnie, np. w punkcie zbiórki swojej gminy lub dzielnicy.

GR Οι παλιές συσκευές ή/και μπαταρίες δεν πρέπει να απορρίπτονται μαζί με τα οικιακά απορρίμματα!
Αν μια συσκευή/μπαταρία δεν μπορεί πλέον να χρησιμοποιηθεί, οι χρήστες είναι νομικά υποχρεωμένοι να απορρίψουν τις παλιές συσκευές ή/και μπαταρίες ξεχωριστά από τα οικιακά απορρίμματα, π.χ. σε σημείο συλλογής του δήμου/της περιφέρειάς τους.

SK/CZ Staré spotřebiče a/alebo použité batérie nesmieť likvidovať s domovým odpadom!
Ak sa už zariadenie/batéria nebuďe dať viac používať, každý používateľ je povinný likvidovať staré spotřebiče a/alebo batérie oddelene od odpadu, napríklad na zbernom mieste svojej obce/regiónu.

NL Oude apparaten en/of batterijen mogen niet bij het huisvuil!
Mocht het apparaat/batterij niet meer kunnen worden gebruikt, dan is iedere gebruiker wettelijk verplicht, oude apparaten en/of batterijen gescheiden van het huisvuil, bijv. bij een inzamelpunt van zijn gemeente/zijn wijk, af te geven.

GB Caliber hereby declares that the item RMD058DAB is in compliance with the essential requirements and other relevant provisions of Directive 2014/53/EU (RED) and 2011/65/EU (RoHS). **FR** Par la présente Caliber déclare que l'appareil RMD058DAB est conforme aux exigences essentielles et aux autres dispositions pertinentes de la directive 2014/53/EU (RED) et 2011/65/EU (RoHS). **DE** Hiermit erklärt Caliber, dass sich das Gerät RMD058DAB in Übereinstimmung mit den grundlegenden Anforderung und übrigen einschlägigen Bestimmungen der Richtlinie 2014/53/EU (RED) und 2011/65/EU (RoHS) befindet. **IT** Con la presente Caliber dichiara che questo RMD058DAB è conforme ai requisiti essenziali ed alle altre disposizioni pertinenti stabilite dalla direttiva 2014/53/EU (RED) e 2011/65/EU (RoHS). **ES** Por medio de la presente Caliber declara que el RMD058DAB cumple con los requisitos esenciales y otras disposiciones aplicables o exigibles de la Directiva 2014/53/EU (RED) y 2011/65/EU (RoHS). **PT** Caliber declara que este RMD058DAB está conforme com os requisitos essenciais e outras disposições da Directiva 2014/53/EU (RED) e 2011/65/EU (RoHS). **PL** Niniejszym Caliber oświadcza, że RMD058DAB jest zgodne z zasadniczymi wymaganiami oraz innymi stosownymi postanowieniami Dyrektywy 2014/53/EU (RED) i 2011/65/EU (RoHS). **GR** Η Caliber δηλώνει εδώ ότι το είδος RMD058DAB συμμορφώνεται με τις βασικές απαιτήσεις και άλλες σχετικές διατάξεις της Οδηγίας 2014/53/ΕΕ (RED) και 2011/65/ΕΕ (RoHS). **NL** Hierbij verklaart Caliber dat het toestel RMD058DAB in overeenstemming is met de essentiële eisen en de andere relevante bepalingen van richtlijn 2014/53/EU (RED) en 2011/65/EU (RoHS).



Declaration form can be found at:
<https://calibereurope.com/nlmedia/forms/DeclarationRMD058DAB.pdf>



APPAREIL ET EMBALLAGES À TRIER
Pour en savoir plus :
www.quefairemedesdechets.fr



PAPIER & PLASTIQUE



WWW.CALIBEREUROPE.COM

CALIBER EUROPE BV · Wildemanweg 8 · 5301 LT · Zaltbommel · The Netherlands