



reddot award



LET'S SHOP

TRUST

LET'S SHOP

TRUST

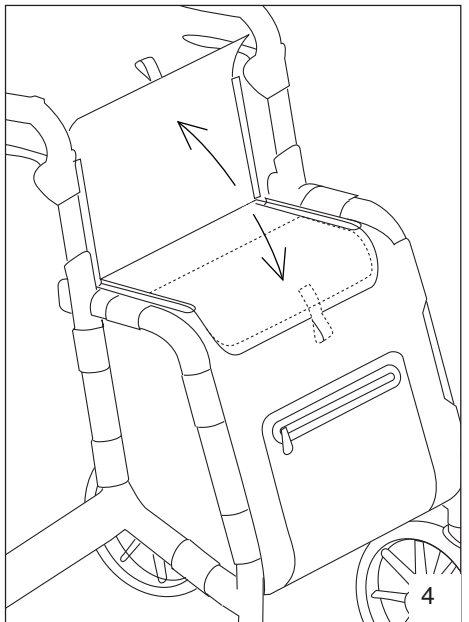
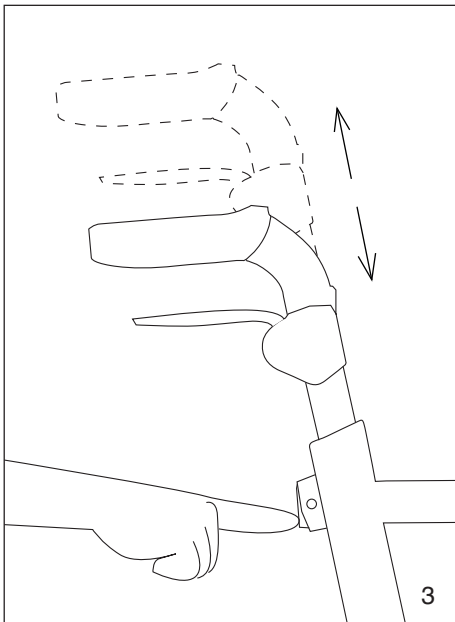
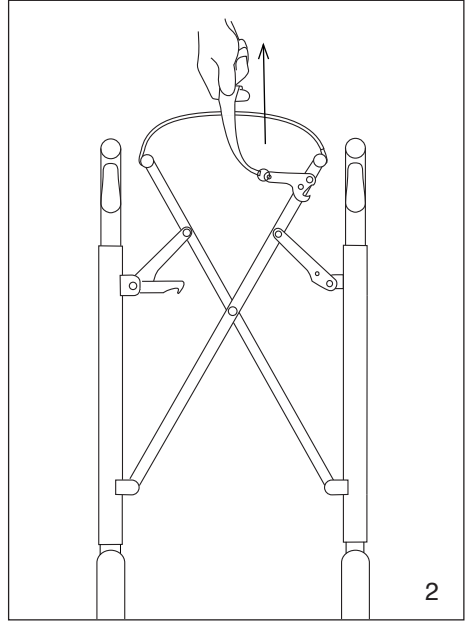
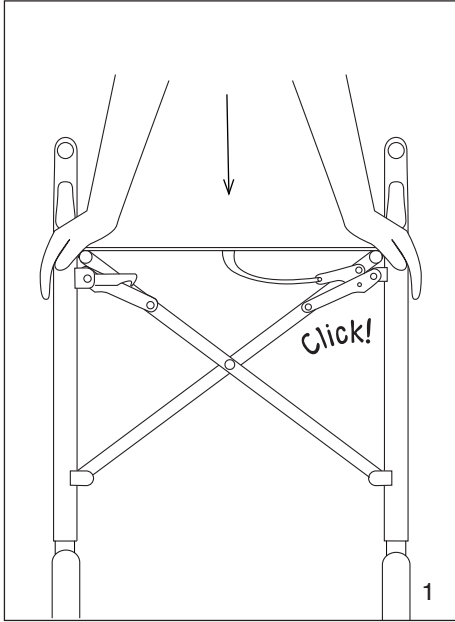

Let's Shop utomhusrollator.

Vi gratulerar till er nya rollator, Let's Shop som kommer att göra livet lite lättare, behagligare och säkrare. För att underlätta för er att bli bekant med rollatorn är det viktigt att ni studerar denna bruksanvisning.

Rollatorn hjälper er att gå och röra er utomhus. Ni kan också använda den att sitta på vid vila under en promenad. Glöm i så fall inte att aktivera parkeringsbromsen – läge 3 på bilden till höger.

För att korsa trottoarkanter och andra hinder, gå i rätt vinkel mot trottoarkanten för att rollatorn inte ska bli ostadig då den korsar kanten.

Sitsen är endast avsedd för att sitta på, inte för att transportera exempelvis barn eller föremål. Placera inte tunga föremål som stora lådor, möbler eller liknande på pallan.

Skötsel.

Rengör rollatorn med ljummet vatten och lite rengöringsmedel. Ställ inte rollatorn på ställen där det är hett eller fuktigt.

Garanti.

Vi erbjuder ett års garanti. Garantin täcker inte slit delar som vajrar och hjul.

Utfällning.

(Se bilder på sidan 2)

Ställ rollatorn upp. Fäll ut genom att dra sidorna från varandra.

Kontrollera att rollatorn är helt utfälld och att låskroken under sitsen hakar fast.

Hopfällning.

2. Lyft sitsen uppåt så att låskroken under sitsen hakas loss och rollatorn fälls ihop. Tryck sidorna mot varandra om det behövs.

Justering av handtagshöjd.

3. Tryck in spärren för höjdställningen på båda sidor. Ställ in önskad handtagshöjd och kontrollera att spärren låser ordentligt.

Öppna och stänga väskan.

4. Fäll upp sitsen bakåt för att öppna väskan så att den kan lastas. Fäll ner sitsen då väskan är lastad. Det finns även en innerväska för lättare avlastning.

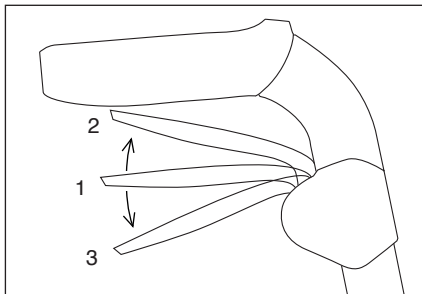

Bromsfunktioner.

1. I läge 1 rullar rollatorn fritt.
2. För att bromsa rollatorn, dra handtaget uppåt till läge 2.
3. För att parkera, tryck handtaget nedåt till läge 3, där bromsen låser.

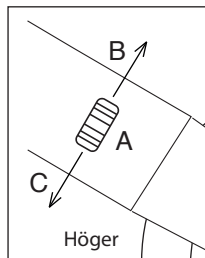
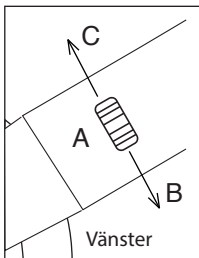

Justering av broms.

1. Bromsarna justeras med justeringsskruven på nedre delen av ramens innersida (A).
2. Vajerspänningen justeras genom att man vrider justeringsskruven (B-C). Om bromsen är för lös, vrid i riktning (B). Om bromsen är för hård, vrid i riktning (C).

Tekniska data:

Testad enligt ISO 11199-2 för en maximal användarvikt på	130 kg.
Max. bredd	570 mm.
Längd	640 mm.
Vikt	6,9 kg.
Handtagshöjd justerbar från	760- 950 mm.
Sitthöjd	600 mm.
Framhjulsdiameter	200 mm.
Bakhjulsdiameter	200 mm.
Max last i väskan	12 kg.



DANSK

Let's Shop udendørs rollator.

Tillykke med din nye rollator fra Let's Shop, som vil gøre livet lidt mere enkelt, behageligt og sikkert.

For at gøre det lettere for dig at bruge rollatoren er det vigtigt, at du læser denne vejledning.

Rollatoren hjælper dig til at gå og bevæge dig udenfor. Du kan også bruge den til at sidde på og hvile, når du er ude at gå. I dette tilfælde skal du huske at aktivere parkeringsbremsen - position 3 på billedet til højre.

For at krydse kantsten og andre forhindringer skal du flytte rollatoren vinkelret på kantstenen, så rollatoren ikke bliver ustabil, når den krydser kanten.

Sædet er kun beregnet til at sidde på, ikke til transport af for eksempel børn eller genstande. Placer ikke tunge genstande såsom store kasser, møbler eller lignende i bakken.

Pleje.

Rengør rollator med lunkent vand og lidt rengøringsmiddel. Placer ikke rollatoren på steder, hvor det er varmt eller fugtigt.

Garanti.

Vi tilbyder 1 års garanti. Garantien dækker ikke sliddele som ledninger og hjul.

Udfoldning.

(se billeder på side 2) Stil rollatoren op. Fold ud ved at trække siderne fra hinanden. Kontrollér, at rollatoren er helt foldet ud, og at låsekrogen under sædet sidder fast.

Sammenfoldning.

Løft sædet opad, så låsekrogen under sædet løsnes, og rollatoren foldes sammen. Tryk siderne mod hinanden alt efter behov.

Justering af håndtagets højde.

Tryk låsen til højdejustering ind på begge sider. Indstil den ønskede håndtagshøjde, og kontrollér, at låsen er låst korrekt.

Åbn og luk tasken.

Fold sædet baglæns op for at åbne tasken, så den kan lastes. Sænk sædet, når tasken er lastet. Der findes også en indre taske til lettere lastning.

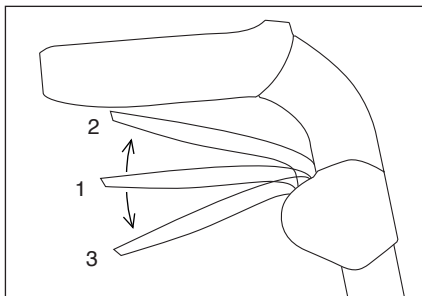

Bremsefunktioner.

I position 1 ruller rollatoren frit. For at bremse rollatoren skal du trække håndtaget opad til position 2. For at parkere skal du trykke håndtaget ned til position 3, så bremsen låses.

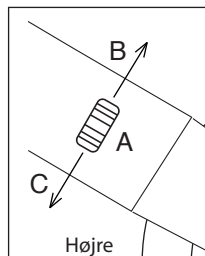
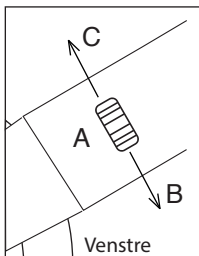

Justering af bremse.

Bremsene justeres med justeringsskruen på den nederste del af rammens inderside. - Trådspændingen justeres ved at dreje justeringsskruen (B-C). Hvis bremsen er for løs, drejes i retning mod (B). Hvis bremsen er for hård, drejes i retning mod (C).

Tekniske data:

Testet i henhold til ISO 11199-2	
maksimal brugervægt på Maks.	130 kg.
bredde	570 mm.
Længde	640 mm.
Vægt	6,9 kg.
Håndtagshøjde kan justeres fra 760 til 950 mm.	
Siddehøjde	600 mm.
Diameter på forreste hjul	200 mm.
Diameter på bagerste hjul	200 mm.
Maks. last i tasken	12 kg.



ENGLISH

Let's Shop outdoor rollator.

We congratulate you on your new rollator, Let's Shop, that will make life a little easier, more comfortable and safer.

To make it easier for you to become familiar with the rollator, it is important that you study these instruction carefully.

The rollator helps you to walk and move outdoors. You can also use it to sit and rest on during longer walks. When sitting down, do not forget to activate the parking brakes - position 3 on the picture to the right.

To cross curbs and other obstacles, walk in a straight angle to the curb for the rollator not to become unsteady as it crosses the edge.

The seat is only for sitting on, not for transport for example children or objects. Don't place heavy items like boxes, furniture or similar on the seat.

Cleaning.

Clean the rollator with warm water and some clean soap. Do not place the rollator in places where it is hot or humid.

Guarantee.

We offer one year warranty. The warranty does not cover wear and tear parts like wires and wheels.

Fold out the rollator.

(See pictures on page 2) place the rollator upright. Fold out by pulling the sides apart from each other. Make sure the rollator is completely un-folded and that the locking hook under the seat hooks.

Folding.

Lift the seat upwards so that the hook under the seat loosens and the rollator collapses. Press the sides against each other if necessary.

Adjustment of handle height.

Press the height adjustment latch on both sides. Set the desired handle height and check that the latch locks properly.

Open and close the bag.

Fold up the seat backwards to open the bag so that it can be loaded. Lower the seat when the bag is loaded. There is an inner bag that's removable

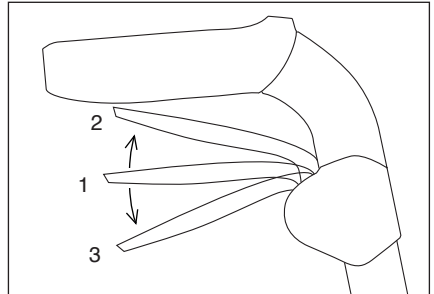

Brake functions.

1. In position 1, the rollator rolls freely.
2. To slow down the rollator, pull the handle up to position 2.
3. To park, press the handle down to position 3, where the brake locks.

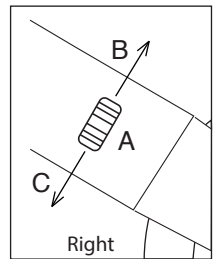
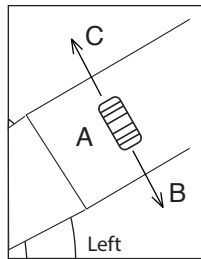

Adjusting the brake.

The brakes are adjusted with the adjusting screw on the lower part of the inside of the frame. Adjust the wire tension by turning the adjusting screw (B-C). If the brake is too loose, turn in the direction of (B). If the brake is too hard, turn in the direction of (C).

Technical data:

Tested according to ISO 11199-2	130 kg.
for a maximum user weight of	570 mm.
Width	640 mm.
Length	6.9 kg.
Weight	
Handle height can be adjusted from 760 to 950 mm.	
Seat height	600 mm.
Diameter of front wheel	200 mm.
Diameter of rear wheels	200 mm.
Max. load in the bag	12 kg.



NEDERLANDS

Let's Shop buitenshuis rollator.

Gefeliciteerd met de aanschaf van uw nieuwe rollator. Let's shop maakt uw leven iets gemakkelijker, meer comfortabel en veiliger,

Voor het gebruik van de rollator is het van belang dat u deze gebruikershandleiding zorgvuldig doorneemt. De rollator helpt u om buitenshuis beter te kunnen lopen. U kunt hem ook gebruiker als zitplaats tijdens de wandeling. Vergeet dan echter niet om de parkeerrem te activeren – stand 3 op de afbeelding rechts.

Voor het passeren van trottoirkanten en andere hindernissen, loopt u in een rechte hoek richting trottoirkant, zodat de rollator niet in schuine positie komt. De zitting is alleen bedoeld om op te gaan zitten, dus niet voor het transport van kinderen of voorwerpen. Plaats geen zware voorwerpen zoals dozen, meubels of iets dergelijks op de zitting van de rollator.

Onderhoud.

Maak de rollator schoon met lauw water met wat reinigingsmiddel. Plaats de rollator niet op plaatsen waar het heet of vochtig is.

Garantie.

Wij leveren één jaar garantie. De garantie is niet van toepassing op slijtgedelen zoals kabels en wielen.

Uitklappen.

(Zie afbeeldingen op pagina 2) Zet de rollator recht neer. Klap de rollator uit door de zijden ervan uit elkaar te trekken. Controleer of de rollator helemaal is uitgeklapd en of de vergrendelhaak onder de zitting vasthaakt.

Opklappen.

Til de zitting omhoog, zodat de vergrendelhaak onder de zitting loslaat en de rollator op kan worden geklapd. Duw de zijden indien nodig naar elkaar toe.

Instelling van de handgrepen.

Druk de vergrendeling voor de instelling van de hoogte aan beiden zijden in. Stel de gewenste hoogte van de handgrepen in en controleer of handgrepen weer goed vast komen te zitten.

Tas openen en sluiten.

Klap de zitting achterwaarts omhoog om de boodschappentas te openen. Klap de zitting weer naar beneden, om de tas weer te sluiten. In de tas zit ook een binnenvak voor wat kleinere dingen.

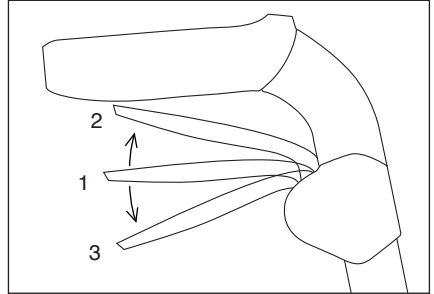

Werking van de remmen.

In stand 1 rolt de rollator vrij. Om de rollator af te remmen, trek de handgreep omhoog naar stand 2. Om de parkeerrem te activeren, duw de handgreep naar beneden tot aan stand 3. Hier vergrendelt de rem.

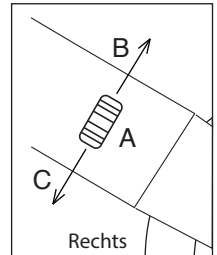
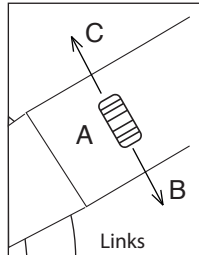

Instelling van de remmen.

De remmen kunnen met de stelschroef aan de binnenzijde (onderaan) van het frame worden bijgesteld. De kabelspanning wordt ingesteld door de stelschroef te verdraaien (B-C). Indien de spanning onvoldoende is, de stelschroef in richting (B) draaien. Indien er teveel spanning op staat, de stelschroef in richting (C) draaien.

Technische specificatie:

Getest volgens ISO 11199-2 voor maximum gebruikersgewicht	130 kg.
Breedte	570 mm.
Lengte	640 mm.
Gewicht	6,9 kg.
Hoogte van handgrepen instelbaar van	760 - 950 mm.
Zithoogte	600 mm.
Diameter voorwielen	200 mm.
Diameter achterwielen	200 mm.
Belasting tas max.	12 kg.



Déambulateur d'extérieur Let's Shop.

Nous vous félicitons pour l'achat de votre nouveau déambulateur Let's Shop. Il vous rendra la vie plus facile, plus agréable et plus sûre. Afin de vous familiariser plus facilement avec le déambulateur, il est important de lire attentivement ce manuel d'utilisation.

Le déambulateur vous aide à marcher et à vous déplacer à l'extérieur. Vous pouvez également vous asseoir dessus pour vous reposer lors d'une promenade. Dans ce cas, ne pas oublier d'actionner le frein de stationnement – position 3 sur l'image de droite. Pour franchir les trottoirs et autres obstacles, se placer perpendiculairement au bord du trottoir pour que le déambulateur ne se déstabilise pas au moment du franchissement.

Le siège est conçu uniquement pour s'asseoir dessus, et non pour transporter, par exemple, des enfants ou des objets. Ne pas placer d'objets lourds, comme de gros paquets, des meubles ou autres sur le siège.

Entretien.

Nettoyer le déambulateur avec de l'eau tiède et un peu de produit d'entretien. Ne pas placer le déambulateur à un endroit où il fait très chaud ou humide.

Garantie.

Nous accordons une garantie d'un an. La garantie ne couvre pas les pièces d'usure telles que les câbles et les roues.

Ouverture.

(Voir les images de la page 2) Dresser le déambulateur. Ouvrir en écartant les deux côtés l'un de l'autre. Vérifier que le déambulateur est entièrement ouvert et que le crochet de verrouillage sous le siège est bien en prise.

Fermeture.

Lever le siège vers le haut de sorte que le crochet de verrouillage se libère et que le déambulateur puisse se fermer. Si nécessaire, presser sur les deux côtés pour les rapprocher l'un de l'autre.

Réglage en hauteur de la poignée.

Enfoncer les verrous de réglage en hauteur des deux côtés. Vérifier la hauteur de poignée voulue et vérifier que les verrous sont correctement engagés.

Ouvrir et fermer le sac.

Rabattre le siège vers l'arrière pour ouvrir le sac et pouvoir le remplir. Rabattre l'assise quand le sac est chargé. Il y a également une poche intérieure pour simplifier l'accès.

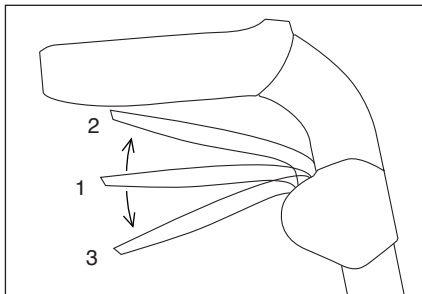

Fonctions de freinage.

Sur la position 1, le déambulateur peut rouler librement. Pour freiner le déambulateur, relever la poignée sur la position 2. Pour le stationnement, presser sur la poignée vers le bas jusqu'à la position 3, qui actionne le frein.

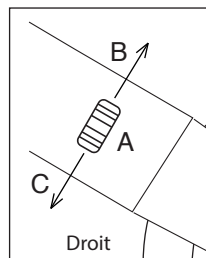
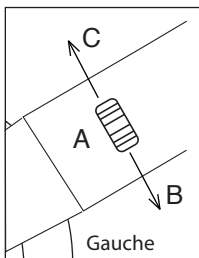

Réglage du frein.

Pour ajuster les freins, agir sur la vis de réglage située sur la partie inférieure du cadre. La tension du câble se règle en tournant la vis de réglage (B-C). Si le frein est trop desserré, tourner dans le sens (B). Si le frein est trop dur, tourner dans le sens (C).

Caractéristiques techniques :

Testé selon ISO 11199-2 pour un poids maximal de l'utilisateur de 130 kg.	CE
largeur 570 mm.	
Longueur 640 mm.	
Poids 6,9 kg.	
Hauteur de poignée réglable de 760 à 950 mm.	
Hauteur d'assise 600 mm.	
Diamètre des roues avant 200 mm.	
Diamètre des roues arrière 200 mm.	
Charge maximale dans le sac 12 kg.	

Deambulatore Rollator per esterni Let's Shop.

Ci congratuliamo con lei per il suo nuovo Rollator Let's Shop, che le renderà la vita più facile, confortevole e sicura.

Per familiarizzare con il Rollator, è importante leggere attentamente e comprendere appieno le presenti istruzioni d'uso.

Il deambulatore Rollator aiuta a camminare e a muoversi fuori di casa. Può essere usato anche per sedersi e riposarsi durante le passeggiate. In questi casi è molto importante ricordare di attivare il freno di stazionamento – posizione 3 nell'immagine a destra.

I bordi di marciapiede e altri ostacoli da superare vanno affrontati ad angolo retto, affinché il Rollator non perda stabilità nella fase di superamento. La seduta è progettata esclusivamente per sedersi sopra, e non per trasportare per esempio bambini o oggetti. Non deve essere nemmeno usata per appoggiarvi oggetti pesanti come scatole grandi, mobili o cose simili.

Cura.

Pulire il Rollator con acqua tiepida e poco detergente. Non conservare il Rollator in luoghi molto caldi o umidi.

Garanzia.

Offriamo la garanzia di un anno. La garanzia non copre i componenti di usura come cavi e ruote.

Spiegamento.

(Vedere le immagini a pagina 2) Mettere il Rollator in posizione eretta. Spiegarlo tirando e allontanando fra loro i lati. Controllare che il Rollator sia completamente spiegato e che il gancio di bloccaggio sotto la seduta sia agganciato.

Ripiegamento.

Tirare la seduta verso l'alto in modo che il gancio di bloccaggio sotto di essa si sganci e consenta il ripiegamento del Rollator. All'occorrenza, spingere i lati per avvicinarli fra loro.

Regolazione dell'altezza delle maniglie.

Premere il fermo per la regolazione dell'altezza ubicato su entrambi i lati. Impostare l'altezza desiderata e controllare che i fermi si blocchino correttamente.

Apertura e chiusura della borsa.

Ribaltare la seduta verso l'alto dal lato posteriore per aprire la borsa e avere accesso per caricarla. Abbassare la seduta dopo che la borsa è stata caricata. È in dotazione anche una borsa interna che semplifica l'operazione di scarico.

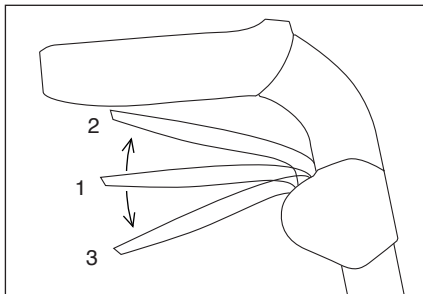

Funzioni di frenata.

In posizione 1, il Rollator rotola liberamente. Per frenare il Rollator, tirare la leva verso l'alto in posizione 2. In occasione del parcheggio, spingere la leva verso il basso in posizione 3 dove il freno rimane bloccato.

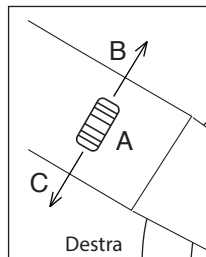
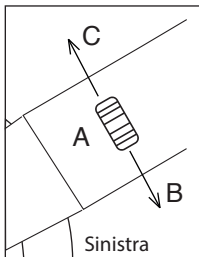

Regolazione dei freni.

I freni possono essere regolati con la vite di registro sulla parte inferiore del lato interno del telaio. La tensione del cavo viene regolata ruotando la vite di registro (B-C). Se il freno è lasco, ruotare in direzione (B). Se il freno è troppo duro, ruotare in direzione (C).

Dati tecnici:

Testato ai sensi di ISO 11199-2	
per un peso dell'utente di Max	130 kg.
Larghezza	570 mm.
Lunghezza	640 mm.
Peso	6,9 kg.
Altezza delle maniglie regolabile fra	760 - 950 mm.
Altezza della seduta	600 mm.
Diametro ruote anteriori	200 mm.
Diametro ruote posteriori	200 mm.
Carico massimo nella borsa	12 kg.



SUOMALAINEN

Let's Shop ulkorollaattori.

Onnittelut uuden rollaattorinne johdosta, Let's Shop tekee elämästä helpompaa, mukavampaa ja turvallisempaa.

Jotta rollaattoriin tutustuminen olisi helpompaa, on tärkeää, että luette tämän käyttöohjeen.

Rollaattori auttaa teitä kävelemään ja liikkumaan ulkona. Voitte käyttää sitä myös istumiseen levätäksenne kävelymatkan aikana. Älkää unohtako tällöin laittaa päälle seisontajarrua – asento 3 oikeanpuoleisessa kuvassa.

Jos haluatte ylittää jalkakäytävän reunan tai muita esteitä, ohjatkaa rollaattoria suorassa kulmassa jalkakäytävän reunaan nähden, jotta se ei muutu epävakaaaksi ylittäessään reunan.

Istuin on tarkoitettu vain istumista, ei esimerkiksi lasten tai esineiden kuljettamista varten. Älkää asettako istuimelle raskaita esineitä, kuten suuria laatikoita tai huonekaluja.

Kunnossapito.

Puhdistakaa rollaattori haalealla vedellä, johon on lisätty hiukan puhdistusainetta. Älkää asettako rollaattoria kuumiin tai kosteisiin paikkoihin.

Takuu.

Tarjoamme vuoden takuun. Takuu ei kata kuluvia osia kuten vaijereita ja pyöriä.

Avaaminen.

(Katsokaa kuvia sivulla 2) Asettakaa rollaattori pystyasentoon. Avatkaa vetämällä sivuja pois päin toisistaan. Tarkistakaa, että rollaattori on täysin avattu ja että istuimen alla oleva lukituskoukku on kiinni.

Kokoontaittaminen.

Nostakaa istuinta ylös niin, että istuimen alla oleva lukituskoukku irtoaa ja rollaattori taittuu kokoon. Painakaa tarvittaessa sivuja toisiaan vasten.

Kädensijan korkeuden säätäminen.

Painakaa korkeudensäätösarjoja molemmilla sivuilla. Asettakaa kädensija haluttuun korkeuteen ja tarkistakaa, että salvat ovat lukossa.

Laukun avaaminen ja sulkeminen.

Kääntäkää istuin ylös taaksepäin avataksenne laukun täyttämistä varten. Kääntäkää istuin alas, kun laukku on lastattu. Siinä on myös purkamista helpottava sisälaukku.

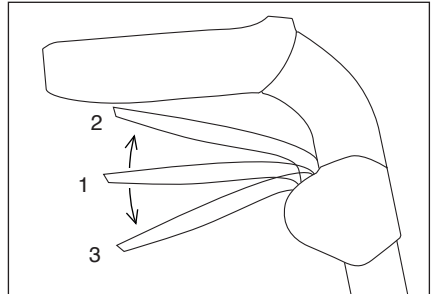

Jarrutoiminnot.

Asennossa 1 rollaattori rullaa vapaasti. Jarruttaaksenne rollaattorilla vetäkää kädensijaa ylöspäin asentoon 2. Kun haluatte pysäköidä, painakaa kädensijaa alaspäin asentoon 3, jossa jarru lukittuu.

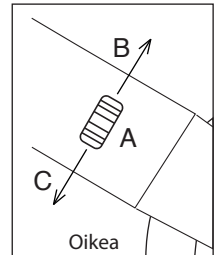
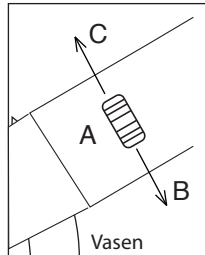

Jarrujen säätäminen.

Jarruja säädetään säätöruuvilla, joka on rungon sisäpuolella alaosassa. Vaijerin jännitystä säädetään kääntämällä säätöruuvia (B-C). Jos jarru on liian löysällä, kääntäkää suuntaan (B). Jos jarru on liian jäykkä, kääntäkää suuntaan (C).

Tekniset tiedot:

Testattu ISO 11199-2-standardin mukaisesti, käyttäjän max.	130 kg.
leveys	570 mm.
Pituus	640 mm.
Paino	6,9 kg.
Kädensijan korkeus	
säädetävissä väliille 760-950 mm.	
Istumakorkeus	600 mm.
Etupyörän halkaisija	200 mm.
Takapyörän halkaisija	200 mm.
Laukun maksimikuormitus	12 kg.



DEUTSCH

Let's Shop - Der Rollator für draußen.

Wir gratulieren Ihnen zum Kauf Ihres neuen Rollators Let's Shop. Er macht Ihr Leben einfacher, komfortabler und sicherer. Um sich schnell mit dem Rollator vertraut zu machen, bitten wir Sie, die Gebrauchsanleitung sorgfältig zu lesen.

Mit dem Rollator können Sie im Freien gehen und sich sicher bewegen. Sie können auch darauf sitzen, wenn Sie sich während eines Spaziergangs ein wenig ausruhen möchten. Vergessen Sie aber nicht, die Feststellbremse zu betätigen, wenn Sie sich auf den Rollator setzen (Einstellung 3 auf dem Bild rechts). Zum Überqueren von Bordsteinkanten oder anderen Hindernissen muss der Rollator in einem rechten Winkel an die Kante herangefahren werden, damit die Stabilität bei der Überquerung nicht beeinträchtigt wird.

Der Sitz ist nur dafür vorgesehen, um sich darauf zu setzen, nicht, um beispielsweise Kinder oder Gegenstände damit zu transportieren. Stellen Sie keine schweren Gegenstände wie Kisten, Möbel oder Ähnliches auf den Sitz.

Pflege.

Reinigen Sie den Rollator mit lauwarmem Wasser und etwas Reinigungsmittel. Stellen Sie den Rollator nicht an heißen oder feuchten Orten ab.

Garantie.

Wir geben auf den Rollator ein Jahr Garantie. Die Garantie gilt nicht für Verschleißteile wie Bowdenzüge oder Räder.

Ausklappen.

(Siehe Bilder auf Seite 2) Stellen Sie den Rollator auf. Klappen Sie den Rollator aus, indem Sie die Seiten nach außen ziehen. Vergewissern Sie sich, dass der Rollator vollständig ausgeklappt und die Arretierung unter dem Sitz fest eingehakt ist.

Zusammenklappen.

Heben Sie den Sitz an, um die Arretierung unter dem Sitz zu öffnen. Der Rollator kann anschließend zusammengeklappt werden. Drücken Sie ggf. die Seiten zueinander.

Höheneinstellung der Handgriffe.

Drücken Sie an beiden Seiten auf die Verriegelung für die Höheneinstellung. Stellen Sie die gewünschte Höhe für die Handgriffe ein und vergewissern Sie sich, dass die Verriegelung richtig einrastet.

Öffnen und Schließen der Tasche.

Klappen Sie die Sitzfläche nach hinten, um die Tasche zu öffnen und zu füllen. Nach dem Füllen der Tasche wird die Sitzfläche heruntergeklappt. Um das Ausladen zu erleichtern, ist die Tasche mit einer Innentasche ausgestattet.

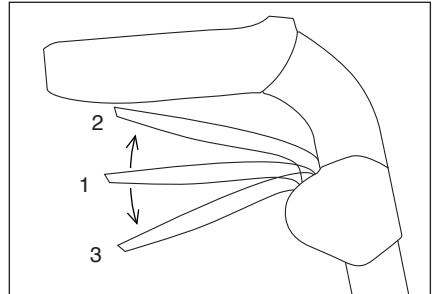

Bremsfunktion.

In Einstellung 1 kann der Rollator frei rollen. Um die Bremsen zu betätigen, ziehen Sie den Bremsgriff in Einstellung 2. Zum Parken drücken Sie den Bremsgriff herunter, bis die Bremsen in Einstellung 3 greifen.

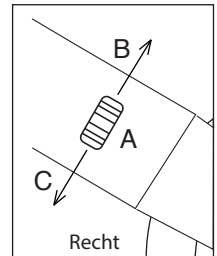
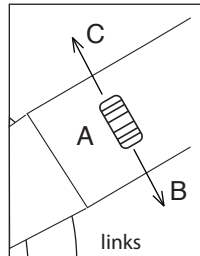

Einstellung der Bremsen.

Die Bremsen können mithilfe der Justierschraube unten an der Innenseite des Rahmens eingestellt werden. Die Spannung der Bowdenzüge wird durch Drehen der Justierschraube (B-C) eingestellt. Wenn die Bremse zu schwach ist, bitte in Richtung (B) anziehen. Bei zu stark eingestellter Bremse müssen Sie die Justierschraube in Richtung (C) drehen.

Technische daten:

Geprüft nach ISO 11199-2 für ein	CE
Max. des Anwenders von	130 kg.
Breite	570 mm.
Länge	640 mm.
Gewicht	6,9 kg.
Die Höhe der Handgriffe kann von	
760- 950 mm eingestellt werden.	
Sitzhöhe	600 mm.
Durchmesser Vorderräder	200 mm.
Durchmesser Hinterräder	200 mm.
Max. Belastung des Korbes	12 kg.

MATERIAL

1. Handgrip - TPE
2. Handle - PA
3. Brake Lever - Aluminum
4. Handle Tube - Aluminum
5. Seat Frame - Steel
6. Frame - Aluminum
7. Front Fork - Steel
8. Tires - TPR
9. Wheel Plate - Steel
10. Wheel rim - PP
11. Seat - Polyester + PVC
12. Bushing for handle - PA
13. Folding cross - Steel

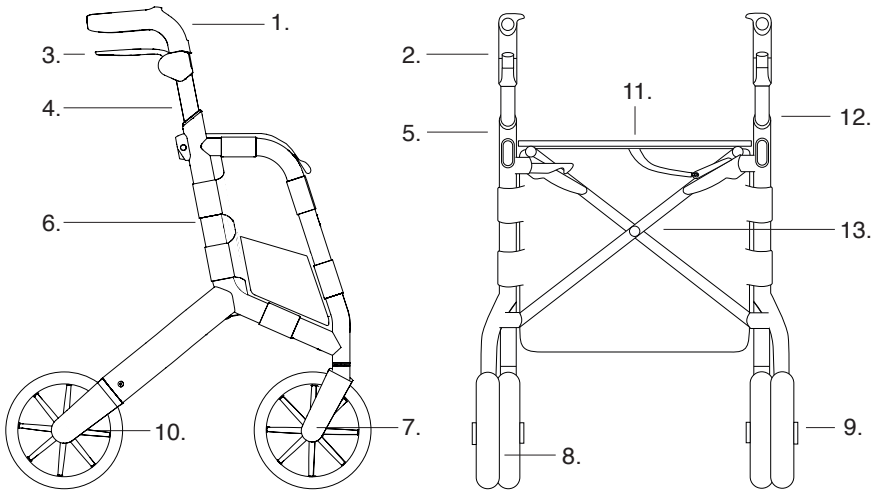

Återvinning / Genbrug / Recycling / Recycling / Recycling / Riciclaggio / Recyclage

Denna produkt skall återvinnas i enlighet med nationella riktlinjer.

Dette produkt skal genbruges i overensstemmelse med nationale retningslinjer.

This product should be recycled in accordance with national guidelines.

Dit product moet worden gerecycled in overeenstemming met de nationale richtlijnen.

Dieses Produkt sollte gemäß den nationalen Richtlinien recycelt werden.

Questo prodotto deve essere riciclato in conformità con le linee guida nazionali.

Ce produit doit être recyclé conformément aux directives nationales.



Let's Frisbee



Let's Sing



Let's Shower



Let's Enjoy



Let's Step



Let's Go



Let's Twist Again



reddot award 2014
winner

NOTES

TRUST CARE

www.trustcare.se

Max. bag load. 12 kg.

Bag capacity. 25 L

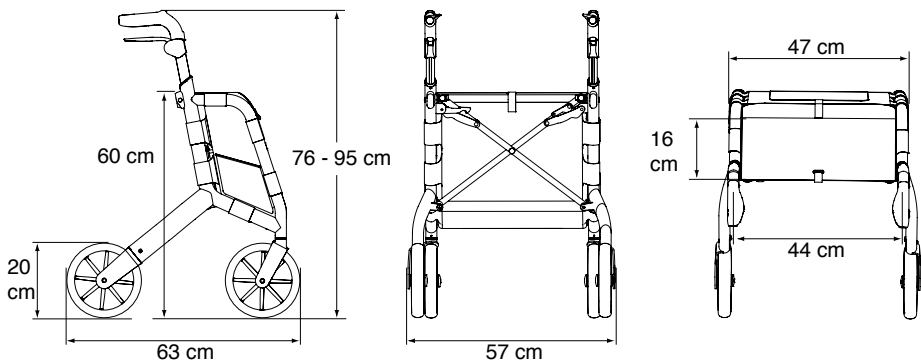

Rev04 April 2019