



Gebruiksaanwijzing

IP VIDEO DEUR INTERCOM

DV50_P1M1

1 DEURDRUKKER - 1 X 18cm MONITOR

DV50_P1M2

1 DEURDRUKKER - 2 X 18cm MONITOR

Home is not a place, it's a feeling

Inhoud









1.	Inleiding.....	- 2 -
2.	Inhoud van de verpakking	- 2 -
3.	Monteren en aansluiten van de buitenunit.....	- 2 -
4.	Monteren en aansluiten van de monitor.....	- 4 -
4.1	Regelaars	- 4 -
4.2	Functies van de monitor	- 5 -
4.3	Aansluiting elektrische deuropener en poort- hekopener	- 5 -
4.4	Aansluiting tweede monitor (DV50-P1M2)	- 6 -
4.5	Verlengen van de kabel	- 6 -
5.	ELRO Intercom app.....	- 7 -
6.	De app koppelen.....	- 7 -
6.1	Kies voor “Slimme Config”	- 7 -
6.2	Of kies voor “QR Code manier”	- 9 -
7.	Uitleg app pictogrammen	- 9 -
8.	Het delen van de app met gelijke rechten.....	- 10 -
8.1	Beperkte rechten.....	- 10 -
9.	Apparaat verwijderen.....	- 11 -
10.	Resetten.	- 12 -
11.	Specificaties	- 12 -
12.	Veiligheidsinstructies.....	- 13 -
13.	Verklaring van overeenstemming DoC	- 13 -
14.	Symbolen	- 13 -

1. Inleiding

Lees deze gebruiksaanwijzing voordat u start met het monteren en het aansluiten van de **IP VIDEO DEUR INTERCOM**. De set heeft een compacte buitenunit met een beschermende zon- regenkap voor bevestiging op de deurstijl/kozijn. Voor binnenshuis wordt een fraai vormgegeven monitor meegeleverd.

- De camera heeft een kijkhoek van 46° en beschikt over 6 led's voor optimale nachtwoergave tot op ten minste twee meter afstand van de camera.
- De monitor heeft een 18 cm LCD scherm.
- Er zijn 16 beltonen beschikbaar waar u uit kunt kiezen.
- U kunt het volume, de helderheid en kleurenintensiteit naar uw voorkeur instellen.
- Gebruik voor de aansluiting van een elektrische deuropener een 2 aderige kabel met een dikte van 0,3 mm² per ader. Zie het bedradingschema in deze gebruiksaanwijzing.
- Er worden 2 korte snoertjes met een stekkertje meegeleverd voor de aansluiting van een elektrische deuropener en een elektrische poort- hekopener via de monitor.
- Met de gratis ELRO Intercom applicatie op uw smartphone kunt u met een bezoeker praten, een foto/video maken en u kunt zelfs op afstand de elektrische deuropener bedienen.

2. Inhoud van de verpakking

DV50-P1M1	1	1	1	1	0	1	2	1	1
DV50-P1M2	2	2	1	1	1	2	2	1	1
Content Inhalt Inhoud Contenu									

3. Monteren en aansluiten van de buitenunit

- We raden een montagehoogte (1) tussen de 1,35 en 1,70 meter aan, probeer directe blootstelling aan zonlicht te vermijden.
- Neem de buitenunit uit de zon- regenkap en gebruik de zon- regenkap om boorgaten voor bevestiging op de muur te markeren (2).
- De zon- regenkap moet met de volledige achterzijde vlak op de deurpost of de op muur gemonteerd worden.
- Boor een gat (3) van 6 mm om de verbindingkabel door de deurpost of door de muur op de buitenunit aan te kunnen sluiten.
- Sluit de verbindingkabel aan op de buitenunit (4).
1 = Blauw / 2 = Zwart / 3 = Groen / 4 = Bruin
- Verwijder aan de onderzijde van de buitenunit een rubber afdichting (5).

- Plaats de buitenunit in de zon- regenkap en schroef hem vast met het kleinste schroefje uit het zakje montage materiaal.
- Tot slot kan de rubber afdichtingsdop weer teruggeplaatst worden.
- De schuine hoekmontage kan niet in combinatie met de zon- regenkap gebruikt worden en mag niet aan een regenbui blootgesteld worden. De schuine hoekmontage is enkel geschikt voor binnenshuis of onder een afdak.

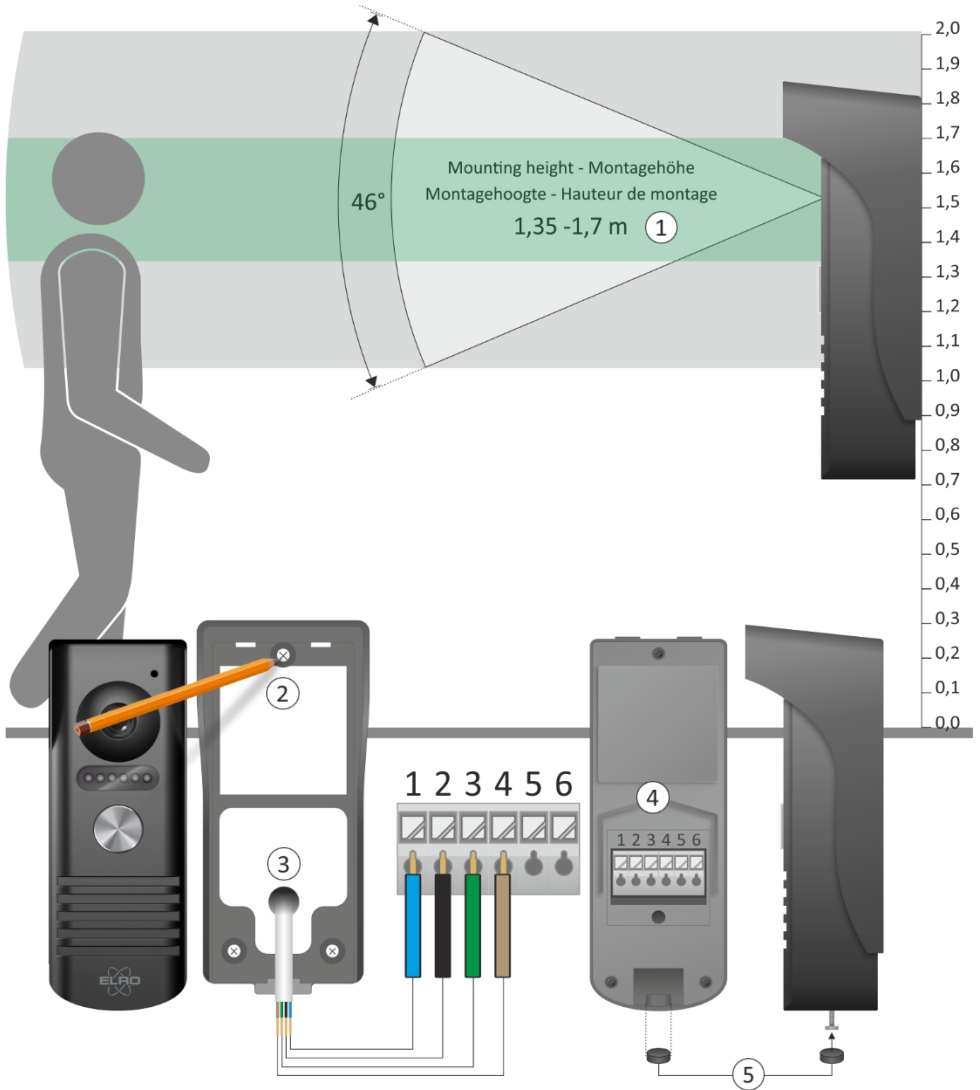

4. Monteren en aansluiten van de monitor

- De WiFi monitor (1) moet binnen het bereik van uw WiFi gemonteerd worden. De aansluitkabel van de buitenunit naar de WiFi monitor is 15 meter, houdt hier rekening mee met de plaatsbepaling van de monitor.
- Monteer de montagebeugel (2) op ooghoogte en houdt er rekening mee dat op de achterzijde van de monitor de aansluitingen van de buitenunit, de 12V DC adapter en eventueel het elektrisch deurslot gemaakt moeten worden.
- De montagebeugel biedt precies de ruimte om de aansluiting van de 4 aderige aansluitkabel tussen monitor en beugel (3) te realiseren. Plug de stekker (4) in de aansluiting "OUTDOOR IN".
- Plug het stekkertje (5) van de adapter in de aansluiting "DC12V".
- U kunt nu de monitor op de montage beugel plaatsen en voorzichtig naar beneden schuiven, denk aan de bekabeling.

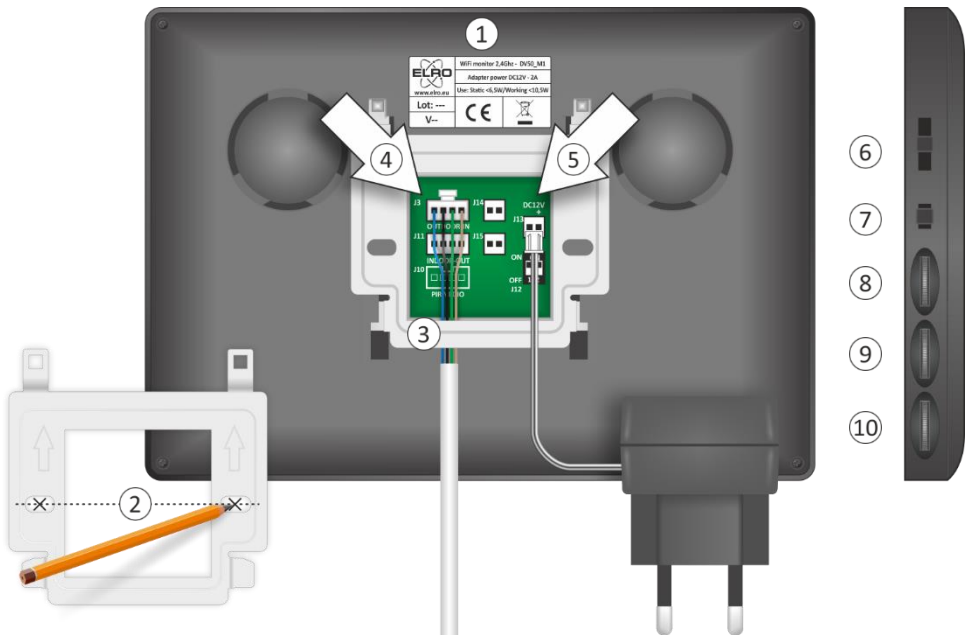

4.1 Regelaars

Aan de zijkant van de monitor vindt u de volgende regelaars:

- Beltoonvolume (6), in 3 stappen instelbaar.
- Beltoon keuze (7), keuze uit 16 beltonen.
- Helderheid (8), hiermee regelt u het beeld van helder naar donker.
- Chroma (9), hiermee regelt u de intensiteit van kleur naar zwart/wit.
- Spreekvolume (10).

4.2 Functies van de monitor



Met deze toets kunt u op elk willekeurig moment “naar buiten” kijken. Na 40 seconden schakelt de monitor automatisch weer uit. Wilt u voortijdig stoppen druk dan 2 maal op de toets met de hoorn.



Hiermee kunt u een elektrische deuropener schakelen. Dit is een potentiaal vrij schakelcontact, het systeem levert geen spanning voor de elektrische deuropener.



Hiermee kunt u een elektrische poort/hek opener schakelen. Dit is een potentiaal vrij schakelcontact, het systeem levert geen spanning voor de elektrische poort/hek opener.



Als een bezoeker zich meldt, schakelt de monitor automatisch aan. Druk op deze toets om een gesprek te starten. Druk nogmaals op deze toets om het gesprek te beëindigen, de monitor schakelt automatisch uit.

4.3 Aansluiting elektrische deuropener en poort- hekopener

In de verpakking vindt u 2 rood/zwarte aansluitsnoertjes. Deze zijn voor de aansluiting van een elektrische deuropener en een elektrische poort- hekopener via de monitor. J14 is voor de elektrische deuropener, het systeem levert 12V DC. J15 is voor de poort- hekopener, u moet zelf stroom toevoegen. Een elektrische deuropener kan ook via de buitenunit klemmen 5 & 6 aangesloten worden, ook hier moet u zelf stroom toevoegen.

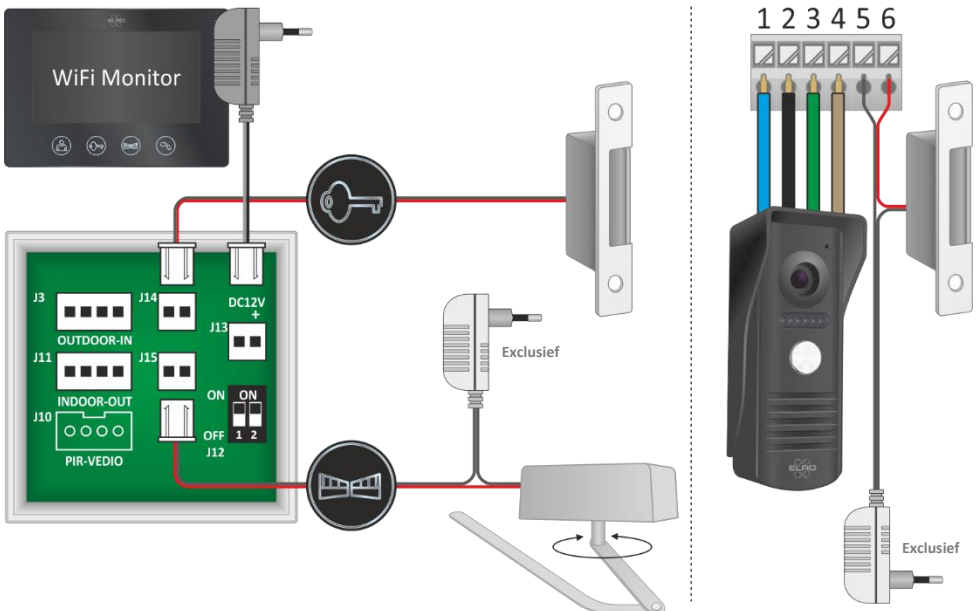

4.4 Aansluiting tweede monitor (DV50-P1M2)

De tweede monitor moet met de kabel (aan beide zijdes voorzien van een stekker) op de WiFi monitor aangesloten worden op "J11 INDOOR OUT". De kabel moet op de tweede monitor aangesloten worden op "J3 OUTDOOR IN". Bij de laatste monitor in een reeks, in dit geval de tweede, moet het kleine witte schakelaartje 1 in de ON positie staan.

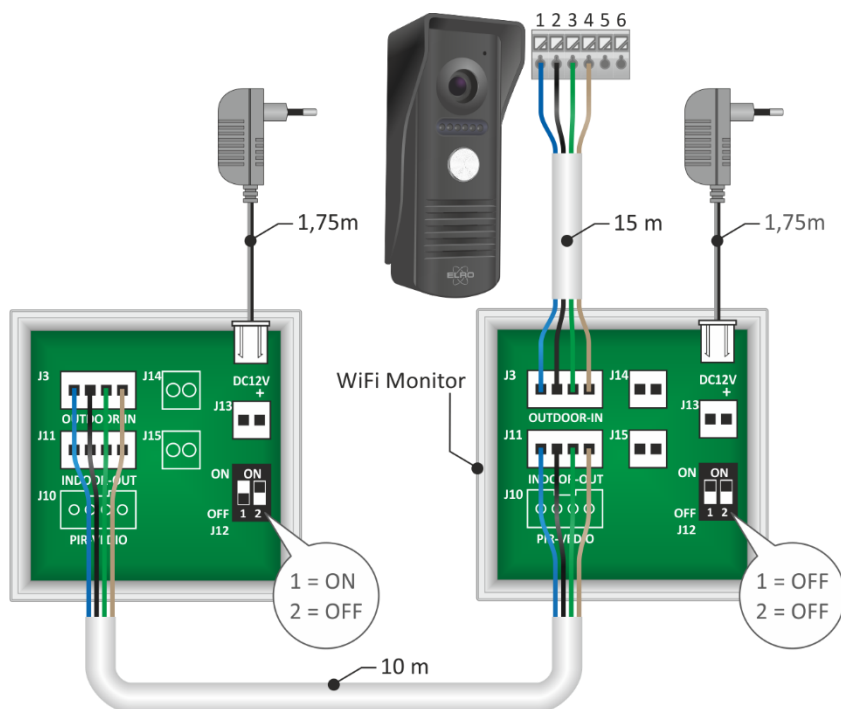

4.5 Verlengen van de kabel

Als de aansluitkabel te kort is en u wilt deze gaan verlengen dan is dat op eigen risico.

Gebruik altijd een soortgelijke kabel, 4 aderig 0,3 mm². Houdt u er rekening mee dat de kabel niet meer dan 10 meter verlengd kan worden. Knip de stekker met een stuk kabel los, strip de aders en soldeer deze aan de verlenging (max. 10 m). Soldeer vervolgens de verlenging aan de bestaande kabel. Isoleer de solderingen met isolatietape, maak geen gebruik van klemmen of andersoortige kroonsteentjes.

(*) Als u ervoor kiest om een volledig nieuwe of bestaande kabel te gebruiken let er dan op dat deze niet langer is dan 20 meter en dat de afzonderlijke aders een dikte hebben van minimaal 0,3 mm² en maximaal 0,5 mm

5. ELRO Intercom app

- Overtuig u zelf ervan dat de smartphone waarop u de app installeert, gebruik maakt van het zelfde WiFi signaal als waarop u de intercom wilt installeren.
- Het intercomsysteem werkt alleen op 2,4 Ghz.
- Download de ELRO Intercom app, ga naar:
[Google Play Store voor Android](#) of [Apple App Store voor iOS](#).
- Er wordt u om toestemming gevraagd om toegang te krijgen tot uw smartphone. Geef hiervoor akkoord door op “TOESTAAN” (1) te drukken.
- Vervolgens wordt u een “Privacy Statement Agreement” voorgelegd, klik hierop (2) om het “Privacybeleid” in te zien. Druk op “Go to use” (3) om verder te gaan.

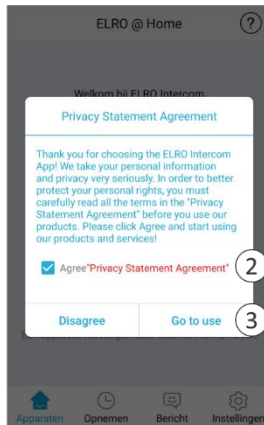

6. De app koppelen

- Open de app en druk op de plus (4) om een nieuw apparaat toe te voegen.
- Selecteer in dit scherm uw apparaat (5).
- Steek de adapter van de monitor in een stopcontact om het apparaat te verbinden en wacht tot de monitor zegt: “Please setup network by your mobile application”. Vink “Agree” aan en druk op volgende (6).
- Nu wordt de naam van het WiFi signaal getoond, u moet het WiFi wachtwoord (7) zelf invullen. Klik op het oogje om te controleren, let op hoofd- en kleine letters. Druk op volgende.

6.1 Kies voor “Slimme Config”.

- Er wordt nu gezocht naar een apparaat. Als het apparaat gevonden is vinkt u het aan (8) en drukt u vervolgens op toevoegen.
- Het apparaat is toegevoegd en komt “Online”. Druk hierop (9), wijzig en herhaal ter bevestiging het wachtwoord in een persoonlijk wachtwoord. Let op, hoofdlettergevoelig, min. 8 / max. 16 letters en cijfers, **GEEN** speciale tekens (10)
- Via de configuratie (11) kunt u de naam wijzigen naar uw persoonlijke voorkeur (12).

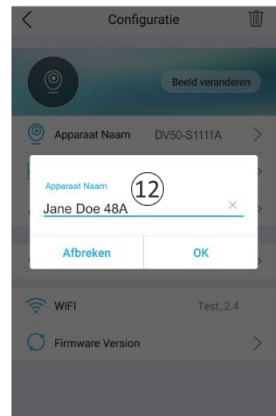
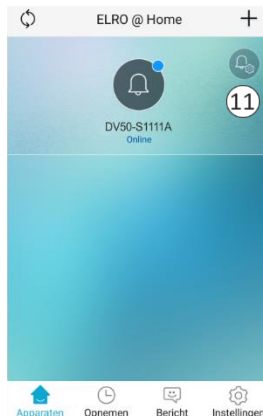
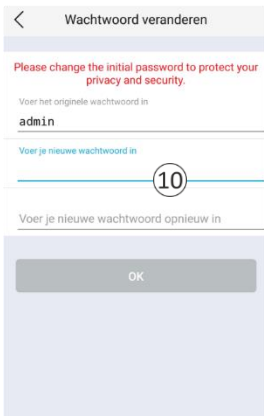
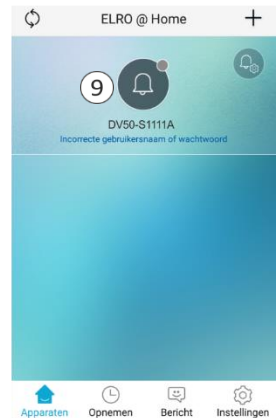
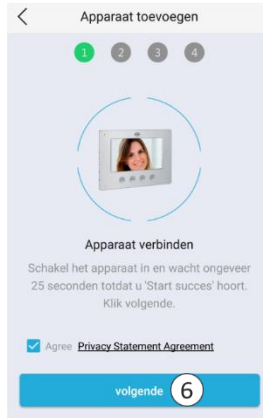

6.2 Of kies voor “QR Code manier”.

- Scan nu met de camera van de buitenunit de QR-Code die op uw smartphone zichtbaar is.
- Als het apparaat gevonden is vinkt u het aan (8) en drukt u vervolgens op toevoegen.
- Het apparaat is toegevoegd en komt “Online”. Druk hierop (9), wijzig en herhaal ter bevestiging het wachtwoord in een persoonlijk wachtwoord. Let op, hoofdlettergevoelig, min. 8 / max. 16 letters en cijfers, **GEEN** speciale tekens (10)
- Via de configuratie (11) kunt u de naam wijzigen naar uw persoonlijke voorkeur (12).

7. Uitleg app pictogrammen

-  Druk hierop om op elk willekeurig moment via de app naar buiten te kijken.
-  Configuratie en geavanceerde instellingen.
-  Apparatenlijst, hier vindt u alle apparaten in uw app.
-  Opslag van foto's en video's met tijd en datum.
-  Lijst met niet beantwoorde oproepen.
-  Instellingen beltoon, alarmtoon, vibratie en niet storen.
-  Een gesprek beëindigen of afwijzen.
-  Een elektrische deuropener ontgrendelen.
-  De microfoon aan- /uitschakelen om met de bezoeker te communiceren.
-  De luidspreker die het omgevingsgeluid laat horen aan- /uitschakelen.
-  Een video opname starten.
-  Een video opname stoppen.
-  Een foto maken.
-  Volledig scherm en weer terug.

8. Het delen van de app met gelijke rechten

De app kan gedeeld worden bijvoorbeeld met familie of bezoekers/gasten. De gastgebruiker moet zich in de wifi-omgeving van de hoofdgebruiker bevinden en de app downloaden naar zijn smartphone, zie de printscreens op pagina 8.

- Open de app en druk op de plus (4) om een nieuw apparaat toe te voegen.
- Selecteer in dit scherm uw apparaat (5).
- Vink “Agree” aan en druk op volgende (6).
- Nu wordt de naam van het WiFi signaal getoond, u moet het WiFi wachtwoord (7) van de hoofdgebruiker (Jane Doe) zelf invullen.
- Kies voor LAN Config, er wordt gezocht naar Jane Doe 48A. Als het apparaat gevonden is vinkt u het aan (8) en drukt u vervolgens op toevoegen.
- Als Jane Doe 48A toegevoegd is druk dan op (9).
- Er wordt nu om het wachtwoord gevraagd dat bij (10) wachtwoord veranderen ingesteld is.

8.1 Beperkte rechten

De hoofdgebruiker (Jane Doe) toont aan de gastgebruiker een QR-code die door de gastgebruiker gescand wordt. Handel als volgt:



- De gastgebruiker opent vervolgens de app en kiest voor “QR Code scannen (1).
- De smartphone van de gastgebruiker opent een scanner (2), scan hiermee de QR-code op de smartphone van de hoofdgebruiker.

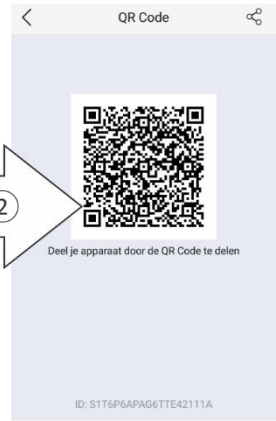
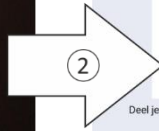
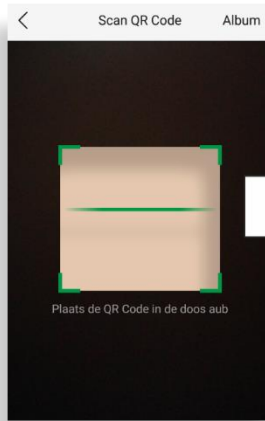

- Druk op het toegevoegde apparaat (3), er wordt nu om het wachtwoord (4) van de hoofdgebruiker gevraagd.

Opmerking

Bij beperkte rechten is er geen toegang via configuratie naar geavanceerde Instellingen.

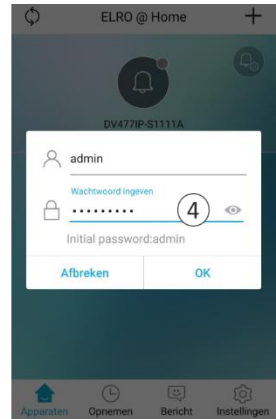
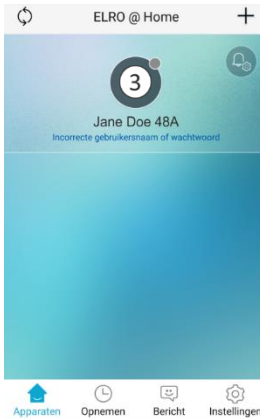

9. Apparaat verwijderen

- Een apparaat uit de app verwijderen gaat heel eenvoudig. Open de app en schuif naar links, druk op delete en het apparaat wordt uit de app verwijderd.

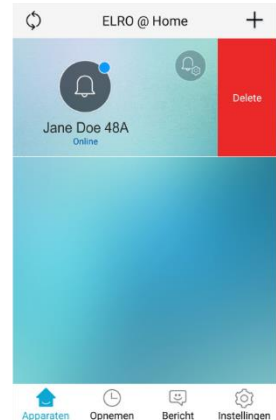
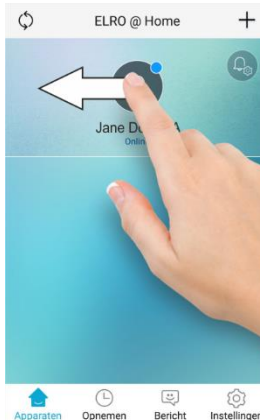

10. Resetten.



Als de koppeling van de ELRO Intercom app niet lukt en u bent ervan overtuigd dat u het juiste WiFi signaal (2,4Ghz) met bijbehorend wachtwoord gebruikt, dan is het aan te raden om de monitor te resetten. Handelt als volgt:

- Druk minimaal 5 seconden op de toets met de sleutel, de monitor stelt de reset procedure in werking.
- Als de reset procedure in werking is hoort u: "Reset parameter is succesfull, the system is about to restart". Dit betekent: "Reset parameter is succesvol, het systeem staat op het punt te herstarten".
- Wacht vervolgens totdat de monitor zich meldt met de tekst: "Please setup network by your mobile application". Dit betekent: "Gelieve het netwerk in te stellen via uw mobiele applicatie". Met mobiele applicatie wordt uw Android of iOS smartphone/tablet bedoeld.
- U kunt nu opnieuw een poging ondernemen om de app te koppelen aan de WiFi monitor

11. Specificaties

Monitor	
Display	1 cm / 7 inch
Resolutie	1024(h) x 600(v)
Effectief gebied	154(h) x 85,9(v) mm
Formaat monitor	215(w) x 152(h) x 18(d) mm
Adapter input	AC100-240V 50/60Hz
Adapter output	DC12V DC, 2A, 24W
Max. afstand camera / monitor	15m - 4 x 0,3mm ² / 20m - 4 x 0,5mm ²
Max. afstand monitor / monitor	10m - 4 x 0,3mm ² / 20m - 4 x 0, mm ²
Stroomverbruik	10,5W (6,5W standby)
Werkings temperatuur	-10°C ~ + 40°C
Luchtvochtigheid	10% ~ 90% (RH)

Beldrukker/camera	
Effectieve afstand	1m
Werkings temperatuur	-15°C ~ + 50°C
Resolutie	Circa 700TVL
Kijkhoek	46° ±1°
Formaat	47(w) x 130(h) x 51(d) mm
Bescherming	IP44

12. Veiligheidsinstructies

- Installeer de apparatuur niet in een omgeving met een hoge temperatuur of een hoge luchtvochtigheid.
- Plaats de apparatuur niet in de nabijheid van televisies, de signalen van televisies en de intercom kunnen elkaar storen.
- Raak de apparatuur niet met natte handen aan.
- Vermijd gooien, het laten vallen of het op andere wijze beschadigen van de apparaten.
- Maak de apparatuur schoon met een zachte doek. Gebruik geen poetsmiddel, verdunner of bijtende middelen.
- Stel de camera niet bloot aan direct zonlicht.
- Gebruik het product in een situatie waar er geen storing is.
- Wanneer een auto of motor passeert kan het beeld wazig worden of wegvallen door storing van radiogolven.

Opmerking:

- Om schade te voorkomen moeten de apparaten volgens de instructies geïnstalleerd worden.
- Plaats de netstroomadapter op een bereikbare plek waar hij ontkoppeld kan worden.
- Maak gebruik van de meegeleverde bekabeling.

13. Verklaring van overeenstemming DoC

- Hierbij verklaar ik, ELRO Europe, dat het type radioapparatuur DV50 conform is met Richtlijn 2014/53/EU. De volledige tekst van de EU-conformiteitsverklaring kan worden geraadpleegd op het volgende internetadres: www.elro.eu/compliance
Frequentie: 2.4GHz / Maximale zendvermogen: < 20 dBm

14. Symbolen



Recycling en afvoer: Het WEEE-symbool betekent dat dit product en de batterijen gescheiden van huishoudelijk afval moeten worden afgevoerd. Als dit product het einde van zijn levensduur bereikt, breng je het naar een aangewezen afvalinzamelpunt in de buurt om een veilige afvoer of recycling te garanderen. Bescherm milieu en volksgezondheid, ga verantwoordelijk met natuurlijke hulpbronnen om!



Lees de handleiding voor gebruik en bewaar het op een veilige plek voor toekomstig gebruik en onderhoud.



Garantie bezoek www.elro.eu



ELRO Europe
Postbus 9607 - Box E800



1006 GC Amsterdam - The Netherlands