



---

**NL** Bedieningsinstructies

---

IO-REF-1055 (06.2022)

**NL** Diepvrieskist

---

FCC700E / FCC500E

---



Voordat u dit apparaat gebruikt, is het belangrijk dat u deze instructies zorgvuldig doorleest.





# EN- Inhoudsopgave

<b>VEILIGHEIDSGEGEVENS OVER VRIEZERREPARATIES</b>	<b>5</b>
BEVEILIGING	5
VEILIGHEIDSGEGEVENS VOOR VRIEZERS	7
VEILIGHEIDSGEGEVENS OVER VRIEZERREPARATIES	7
ALS HET KOELSYSTEEM BESCHADIGD IS:	8
<b>INSTALLATIE EN BEDRIJFSOMSTANDIGHEDEN</b>	<b>11</b>
INSTALLATIE VOOR HET EERSTE GEBRUIK	11
MINIMUMAFSTANDEN TOT VERWARMINGSBRONNEN	11
AANSLUITING OP HET ELEKTRICITEITSNET	12
UITSCHAKELLEN	12
KLIMAATKLASSE	12
<b>RECYCLING</b>	<b>13</b>
<b>BEDIENINGSELEMENTEN</b>	<b>14</b>
BEDIENING VAN HET APPARAAT	14
AANVULLENDE INFORMATIE OVER TEMPERATUUR	14
<b>GEBRUIK EN FUNCTIES</b>	<b>16</b>
VOEDSEL BEWAREN IN DE KOELKAST	16
INVRIEZEN VAN PRODUCTEN** (IN HET GEVAL VAN DIEPGEVROREN PRODUCTEN)	16
<b>HOE JE KOELKAST ZUINIG GEBRUIKEN?</b>	<b>18</b>
NUTTIGE TIPS	18
WAT BETEKENEN DE STERREN?	18
BEWAARPLAATSEN IN DE KOELKAST	19
PRODUCTEN DIE NIET IN DE KOELKAST BEWAARD MOGEN WORDEN	19
<b>ONTDOOIEN, REINIGEN EN BEWAREN</b>	<b>20</b>
KOELKAST ONTDOOIEN***	20
VRIEZER ONTDOOIEN** (VRIEZER ONTDOOIEN)	20
PROCEDURE VOOR HET ONTDOOIEN VAN HET VRIESVAK:**	21
AUTOMATISCHE KOELKAST ONTDOOIEN****	21
AUTOMATISCH ONTDOOIEN VRIEZER****	21
HET KOELKAST- EN VRIESGEDEELTE MET DE HAND WASSEN****	21
VERWIJDEREN EN INSTALLEREN VAN PLANKEN *****	21
VERWIJDEREN EN INSTALLEREN VAN HET BALCONNET *****	21
<b>PROBLEEMOPLOSSING</b>	<b>22</b>

# Geachte klant

Vanaf nu worden alledaagse taken nog eenvoudiger. Dit apparaat combineert uitzonderlijk gebruiksgemak met perfecte efficiëntie. Zodra je de instructies hebt gelezen, zul je het apparaat probleemloos kunnen gebruiken.



De veiligheid en functionaliteit van de apparatuur die de fabriek verlaat, is zorgvuldig gecontroleerd bij de controlepunten voordat deze wordt ingepakt.

Lees deze gebruiksaanwijzing zorgvuldig door voordat u het apparaat gebruikt. Het opvolgen van deze instructies beschermt u tegen onjuist gebruik. Bewaar de gebruiksaanwijzing op een toegankelijke plaats.

**Volg de instructies in deze gebruiksaanwijzing om ongelukken te voorkomen.**

Met respect





# VEILIGHEIDSINFORMATIE OVER REPARATIES VRIEZER

Het is zeer belangrijk dat deze handleiding bij het apparaat wordt bewaard, zodat het later kan worden geraadpleegd. Als dit apparaat aan een andere persoon wordt overgedragen, zorg er dan voor dat de handleiding bij het apparaat is, zodat de nieuwe gebruiker kan worden geïnformeerd over de werking ervan. Deze waarschuwingen worden gegeven voor uw veiligheid en die van anderen. Lees ze aandachtig door voordat u uw koelkast installeert en gebruikt.

Raadpleeg de volgende hoofdstukken in deze handleiding voor informatie over het installeren, hanteren, onderhouden en afvoeren van het apparaat.

Als het apparaat een verlichtingssysteem heeft en de lamp door de gebruiker kan worden vervangen, raadpleeg dan de informatie over het vervangen van de lamp in de onderstaande paragraaf.

Dit apparaat is bedoeld voor huishoudelijk (privé) gebruik, maar niet voor soortgelijke toepassingen zoals:

- Keukenruimtes gereserveerd voor personeel in winkels, kantoren en andere professionele omgevingen
- Boerderijen en gebruik door gasten van hotels, motels en andere woonomgevingen
- Bed and breakfast omgevingen
- Catering en soortgelijke toepassingen, inclusief detailhandel

## Beveiliging

- Dit apparaat mag worden gebruikt door kinderen van ten minste 8 jaar oud en door personen met beperkte fysieke, zintuiglijke of mentale capaciteiten of met gebrek aan ervaring of kennis, als ze onder goed toezicht staan of als ze instructies hebben gekregen over hoe ze het apparaat veilig kunnen gebruiken en als ze de risico's hebben begrepen.
- Kinderen mogen niet met het apparaat spelen.
- Kinderen jonger dan 3 jaar moeten op afstand worden gehouden, tenzij ze onder voortdurend toezicht staan.
- Reiniging en onderhoud door de gebruiker mogen niet worden uitgevoerd door kinderen zonder toezicht.

- Kinderen tussen 3 en 8 jaar mogen koelapparaten laden en lossen.
- **Haal altijd de stekker uit het stopcontact voordat u het apparaat schoonmaakt, ontdooit, de gloeilamp vervangt, het apparaat verplaatst of de vloer onder het apparaat schoonmaakt.**
- WAARSCHUWING: Beschadig het koelcircuit niet.
- WAARSCHUWING: Gebruik geen elektrische apparaten in het voedselopbergvak, tenzij ze van het type zijn dat door de fabrikant wordt aanbevolen.
- WAARSCHUWING: Gebruik geen andere mechanische apparaten of andere middelen om het ontdooiproces te versnellen dan die worden aanbevolen door de fabrikant.
- LET OP: Houd alle ventilatieopeningen in de behuizing van het apparaat of de verzonken structuur vrij.
- Sluit het apparaat niet aan op een stopcontact dat niet beveiligd is tegen overbelasting (zekering).
- Gebruik nooit meerdere stopcontacten of een verlengsnoer om het apparaat aan te sluiten.
- Dit apparaat is niet bedoeld voor gebruik met een externe timer of een apart afstandsbedieningssysteem of een ander apparaat dat het apparaat automatisch inschakelt.
- Sla geen explosieve stoffen op zoals spuitbussen met ontvlambare drijfgassen.
- Controleer na de installatie of deze niet op de voedingskabel rust.
- Als de voedingskabel beschadigd is, moet hij vervangen worden door de fabrikant, zijn dienst na verkoop of gelijksoortige gekwalificeerde personen omgevaar te voorkomen.
- Dit apparaat is zwaar; wees voorzichtig wanneer u het verplaatst.
- Als uw apparaat tijdens het transport heeft gelegen, wacht dan 48 uur voordat u het in gebruik neemt.
- Indien meegeleverd, is de lamp uitsluitend bedoeld voor gebruik in dit apparaat.
- Indien voorzien, is de lamp niet geschikt voor het verlichten van een enkele kamer in een huishouden.
- De gebruiksaanwijzing moet worden opgevolgd voor een veilige opslag van voedingsmiddelen.
- Het laden moet gebeuren in de compartimenten die zijn aangegeven in de instructies en op het product.



- Let op: Als het apparaat geen compartiment heeft dit betekent dat het koelapparaat niet geschikt is voor jouw behoeften voor het invriezen van voedingsmiddelen.

### **Veiligheidsinformatie op vriezers**

- Als u deze vriezer volgens de instructies gebruikt, zal hij correct werken.
- **Een ontdooid product mag nooit opnieuw worden ingevroren.**
- Gebruik de vriezer alleen om diepvriesproducten in te bewaren, verse producten in te vriezen en ijsblokjes te maken.
- Eet ijsblokjes of ijslolly's niet meteen nadat je ze uit de vriezer hebt gehaald, want ze kunnen bevroering veroorzaken.
- Bewaar geen volle flessen vloeistof of blikjes frisdrank in de vriezer, want ze kunnen barsten.
- De hoeveelheid in te vriezen voedsel mag de op het typeplaatje aangegeven hoeveelheid niet overschrijden. Als de in te vriezen hoeveelheid groter is dan deze waarde, is het altijd mogelijk om in meerdere fasen in te vriezen.
- **WAARSCHUWING:** Vul de ijsblokbakjes alleen met drinkwater.

### **Veiligheidsinformatie over reparaties vriezers**

- Het is gevaarlijk om de eigenschappen van een product te wijzigen of proberen te wijzigen van dit apparaat.
- Probeer het apparaat in geval van een storing niet zelf te repareren. Reparaties door niet-gekwalificeerd personeel kunnen schade veroorzaken.
- Neem in geval van een defect contact op met de klantenservice van je winkelier. De fabrikant biedt een garantie van minimaal 2 jaar vanaf de aankoopdatum. De werkelijke periode staat vermeld op uw aankoopfactuur. U kunt ook bij uw winkelier navragen hoe lang de onderdelen die nodig zijn om uw apparaat te repareren, verkrijgbaar zijn.
- Buiten de garantieperiode kunt u informatie verkrijgen over professionele reparatieservices of het bestellen van originele reserveonderdelen door contact op te nemen met uw dealer.
- In overeenstemming met de Ecodesign-verordening zijn reserveonderdelen ten minste 7 jaar beschikbaar vanaf de aankoopdatum van uw apparaat.

## Koelmiddel



Danger; risque d'incendie/  
matières inflammables

Het koelgas in het circuit van dit apparaat is isobutaan (R 600a), een weinig vervuילend maar brandbaar gas.

Let er bij het transporteren en installeren van het apparaat op dat u het niet beschadigt.  
een deel van het koelcircuit.

- Gebruik geen scherp of puntig gereedschap om het apparaat te ontdooien.
- Gebruik geen elektrische apparaten in het apparaat.

### Als het koelsysteem beschadigd is:

- Gebruik geen vlammen in de buurt van het apparaat.
- Vermijd vonken - steek geen elektrische apparaten of lampen aan.
- Ventileer de kamer onmiddellijk
- Kinderen van 3 tot 8 jaar kunnen producten plaatsen en verwijderen uit het koelapparaat.

Volg deze instructies om te voorkomen dat voedsel wordt besmet:

- Langdurig openen van de deur kan de temperatuur in de compartimenten van het apparaat verhogen.
- Reinig regelmatig oppervlakken die in contact komen met voedsel en, waar toegankelijk, waterafvoersystemen.
- Bewaar rauw vlees en rauwe vis in geschikte containers in de koelkast, zodat ze niet in contact komen met ander voedsel of erop druppelen.
- De tweesterrencompartimenten worden gebruikt om diepvriesproducten in de vriezer te bewaren en om ijs en ijsblokjes in te bewaren en in te vriezen.
- De één-, twee- en driesterrenvakken zijn niet bedoeld om vers voedsel in te vriezen.
- Als het koelapparaat lange tijd leeg blijft, schakel het dan uit, ontdooi het, reinig en droog het en laat de deur open om schimmelvorming in het apparaat te voorkomen.





- **WAARSCHUWING:** Plaats geen mobiele stopcontacten met meerdere stopcontacten of draagbare voedingen aan de achterkant van het apparaat.
- **WAARSCHUWING:** Zorg er bij het plaatsen van het apparaat voor dat het netsnoer niet bekneld raakt of beschadigd raakt.
- Raadpleeg de volgende hoofdstukken in de handleiding voor informatie over het installeren, bedienen, onderhouden en weggoien van het apparaat.

	Soorten vergelijkingen	Gewenste opslagtemperatuur [OC]	Geschikte voedingsmiddelen
1	Koelkast	+2~+8	Eieren, gekookt voedsel, verpakt voedsel, fruit en groenten, zuivelproducten, gebak, dranken en ander voedsel dat niet bedoeld is om in te vriezen.
2	Diepvries	≤-18	Zeevruchten (vis, garnalen, mosselen), zoetwater- en vleesproducten (3 maanden aanbevolen, hoe langer de producten worden bewaard, hoe minder smakelijk en voedzaam ze zijn), geschikt voor vriesverse producten.
3	Diepvries	≤-18	Zeevruchten (vis, garnalen, mosselen), zoetwater- en vleesproducten (3 maanden aanbevolen, hoe langer de producten worden bewaard, hoe minder smakelijk en voedzaam ze zijn), ongeschikt voor vriesverse producten.
4	Diepvries	≤-12	Zeevruchten (vis, garnalen, mosselen), zoetwater- en vleesproducten (2 maanden aanbevolen, hoe langer de producten worden bewaard, hoe minder smakelijk en voedzaam ze zijn), ongeschikt voor vriesverse producten.
5	Diepvries	≤-6	Zeevruchten (vis, garnalen, mosselen), zoetwater- en vleesproducten (1 maand aanbevolen, hoe langer de producten worden bewaard, hoe minder smakelijk en voedzaam ze zijn), ongeschikt voor vriesverse producten.
6	Compartiment zonder ster	-6~0	Vers varkensvlees, rundvlees, vis, kip, bepaalde verpakte bewerkte voedingsmiddelen, etc. (het wordt aanbevolen om op dezelfde dag te eten, of op zijn best binnen 3 dagen). maximum). Gedeeltelijk verpakte verwerkte producten (producten die niet geschikt zijn om in te vriezen)
7	Compartiment voor zeer bederfelijke levensmiddelen	2~+3	Vers/bevroren varkensvlees, rundvlees, kip, zoetwaterproducten, enz. (7 dagen onder 0°C, boven 0°C is het aanbevolen op dezelfde dag te consumeren, de best binnen 2 dagen). Zeevruchten (onder 0°C gedurende 15 dagen, het is niet aanbevolen om deze voedingsmiddelen te bewaren bij een temperatuur boven 0°C).
8	Opbergvak voor vers voedsel	0~+4	Vers varkensvlees, rundvlees, vis, kip, gekookt voedsel, etc. (aanbevolen om op dezelfde dag te eten, of maximaal binnen 3 dagen).

9	Wijnopbergvak	+5~+20	Rode, witte, mousserende wijn, enz.
---	---------------	--------	-------------------------------------

- Waarschuwing: bewaar de producten volgens de aanbevelingen voor de compartimenten of volgens de aangegeven temperaturen voor de betreffende producten.
- Als het koelapparaat niet wordt gebruikt en lange tijd leeg blijft, schakel het dan uit, ontdooi het, was en droog het en laat de deur open om schimmelvorming binnenin te voorkomen.
- De waterdispenser reinigen (voor producten met een waterdispenser) : Reinig de watertank als deze 48 uur niet is gebruikt; spoel de waterinstallatie die is aangesloten op het waterdistributienetwerk als er 5 dagen geen water is gedistribueerd.
- De minimale periode gedurende welke reserveonderdelen die essentieel zijn voor het repareren van het apparaat toegankelijk zijn, is 7 tot 10 jaar, afhankelijk van het type en het doel van het reserveonderdeel. Deze periode is in overeenstemming met Verordening (EU) 2019/2019 van de Commissie.
- De lijst met reserveonderdelen en de bestelprocedure zijn beschikbaar op de websites van de fabrikant, importeur of geautoriseerde vertegenwoordiger.
- Kom meer te weten over het product in de Europese EPREL database op <https://eprel.ec.europa.eu>. U kunt informatie verkrijgen door de QR-code op het energielabel te scannen of door het model van het energielabelproduct in te voeren in de EPREL zoekmachine <https://eprel.ec.europa.eu/>.
- De fabrikant raadt aan om alle reparaties en aanpassingen te laten uitvoeren door de servicedienst van de fabrikant of een erkend centrum. Om veiligheidsredenen mag u het apparaat niet zelf repareren.
- Reparaties die worden uitgevoerd door niet-gekwalificeerde personen kunnen een ernstig gevaar vormen voor de gebruikers van het apparaat.
- De minimale garantieperiode voor het apparaat, verstrekt door de fabrikant, importeur of erkende distributeur, staat vermeld op de garantiekaart.
- Het apparaat verliest zijn garantie als het veranderd of aangepast is, als zegels of andere veiligheidsinrichtingen of onderdelen verbroken zijn, of als er werkzaamheden uitgevoerd zijn die niet in overeenstemming zijn met de instructies in de handleiding.



# INSTALLATIE- EN GEBRUIKSOMSTANDIGHEDEN VAN HET APPARAAT

Dit koelapparaat is niet bedoeld voor gebruik als inbouwapparaat.

## Installatie voor het eerste gebruik

- Pak het apparaat uit en verwijder de plakstrips die de deuren en apparatuur beschermen (4). Eventuele resten van de kraag kunnen worden verwijderd met een mild schoonmaakmiddel.
- Bewaar de piepschuimelementen. Als de koelkast/vriezer opnieuw moet worden vervoerd, wikkel hem dan in piepschuim en folie en bescherm hem met plakband.
- Was de binnenkant van de koelkast en de vriezer en de andere onderdelen van de apparatuur met lauw water en afwasmiddel en veeg ze daarna droog.
- Plaats je koelkast/vriezer waterpas en stabiel op een stevige vloer, in een droge, regelmatig geventileerde en zonnige ruimte, uit de buurt van warmtebronnen zoals het fornuis, de radiator van de centrale verwarming, de leiding van de centrale verwarming, de warmwaterinstallatie enz.
- Beschermfolie op het apparaat moet worden verwijderd.
- Stel het apparaat waterpas door te richten op de 2 verstelbare voetjes aan de voorkant (afb. 3).
- Om ervoor te zorgen dat de deur gemakkelijk opengaat, is de afstand tussen de zijwand van het apparaat (aan de scharnierzijde) en de wand van de kamer aangegeven in Figuur 5.\*.
- Zorg ervoor dat de ruimte voldoende geventileerd is en dat de lucht vrij kan circuleren.  
lucht van alle kanten van het apparaat (fig. 6).\*

## Minimumafstanden tot verwarmingsbronnen

- elektrische, gas- en andere fornuizen - 30 mm,
- olie- of kolenkachels - 300 mm,
- Inbouwkeukenovens - 50 mm

Als het niet mogelijk is om de bovenstaande afstanden aan te houden, gebruik dan een isolatieplaat.

Let op:

- De achterwand van de koelkast en vooral het koelmiddel en de andere elementen van het koelcircuit mogen niet in contact komen met andere elementen die schade kunnen veroorzaken en vooral niet (met de cv-leiding en de watertoevoerleiding).
- Het is verboden om geaggregeerde onderdelen op enigerlei wijze te manipuleren. Zorg ervoor dat u de capillaire buis die zichtbaar is in de compressorholte niet beschadigt. Deze buis mag niet gebogen, rechtgetrokken of opgerold worden.
- Beschadiging van de capillaire buis door de gebruiker ontnemt hem het recht om te gaan-  
(fig. 8).

- Bij bepaalde modellen moet de losse handgreep uit de kast worden gehaald en vervolgens op de deur worden geschroefd met een eigen schroevendraaier.

## Netaansluiting elektriciteit

- Voordat u het apparaat aansluit, is het raadzaam om de thermostaatknop in de stand "OFF" te zetten of in een andere stand die het apparaat loskoppelt van de voeding (zie pagina met beschrijving van de bedieningselementen).
- Het apparaat moet worden aangesloten op het 220-240V, 50Hz wisselstroomnet via een correct geïnstalleerd, geaard stopcontact dat is beveiligd met een zekering van 10A.
- De aarding van het apparaat wordt wettelijk aanbevolen. De fabrikant aanvaardt geen enkele aansprakelijkheid voor schade aan personen of eigendommen als gevolg van het niet naleven van deze vereiste.
- Gebruik geen adapters, stekkerdozen (splitters) of tweedraads verlengsnoeren. Als het nodig is om een verlengsnoer te gebruiken, mag alleen een verlengsnoer met een veiligheidshaspel en een enkelvoudige contactdoos met een VDE/GS-veiligheidscertificaat worden gebruikt.
- Als een verlengsnoer wordt gebruikt (met de veiligheidshaspel, gemarkeerd met het veiligheidsteken), moet de stekker op veilige afstand van gootstenen worden geplaatst en mag deze niet worden blootgesteld aan onderdompeling in water of andere afvoeren.
- De gegevens staan op het typeplaatje onderaan de wand in het koelkastcompartiment\*\*.

## Uitschakelen van circuit

Het apparaat moet losgekoppeld kunnen worden door de stekker uit het stopcontact te halen of de tweepolige schakelaar uit te schakelen (afb. 9).

## Klasse klimaat

Informatie over de klimaatklasse van het apparaat is te vinden op het typeplaatje. Deze geeft aan bij welke omgevingstemperatuur (d.w.z. die van de ruimte waarin het apparaat werkt) het apparaat optimaal (correct) zal functioneren.

Klimaatklasse		Toegestane omgevingstemperatuur
SN	verlengd gematigd	het koelapparaat is bedoeld voor gebruik bij temperaturen tussen 10 °C en 32 °C
N	gematigd	het koelapparaat is bedoeld voor gebruik bij temperaturen tussen 16 °C en 32 °C
ST	subtropisch	het koelapparaat is bedoeld voor gebruik bij temperaturen tussen 16°C en 38°C
T	tropisch	het koelapparaat is bedoeld voor gebruik bij temperaturen tussen 16 °C en 43 °C

\* Geldt niet voor inbouwapparaten

\*\* Bestaat volgens model





# RECYCLING

## Product Verwijdering



**FR**  
Cet appareil, ses accessoires et cordons se recyclent

REPRISE À LA LIVRAISON    OU    À DÉPOSER EN MAGASIN    OU    À DÉPOSER EN DÉCHÈTERIE

Inzamelpunten op [www.quefairedemesdechets.fr](http://www.quefairedemesdechets.fr)  
**Repareer of doneer je apparaat!**

Dit apparaat is gemarkeerd met het symbool voor gescheiden inzameling van afgedankte elektrische en elektronische apparatuur. Dit betekent dat dit product moet worden ingenomen door een selectief inzamelsysteem in overeenstemming met de Europese richtlijn 2012/19/EU, zodat het kan worden gerecycled of ontmanteld om de impact op het milieu te beperken.

Neem voor meer informatie contact op met uw lokale of regionale autoriteiten.

Elektronische producten die niet selectief gesorteerd zijn, kunnen gevaarlijk zijn voor het milieu en de menselijke gezondheid door de aanwezigheid van gevaarlijke stoffen.

Dit product bevat ontvlambare schuimmiddelen. Wanneer dit product het einde van zijn levensduur bereikt, moet het worden weggegooid op een geschikte plaats waar het kan worden gerecycled. Neem hiervoor contact op met uw gemeente. Gooi dit product in geen geval weg op de openbare weg.

## Verpakking

**FR**

**LE TRI + FACILE**

**Éléments d'emballage + Notice**

*Séparez les éléments avant de trier*

Alle verpakkingsonderdelen moeten apart in de sorteerbakken worden gedeponerd om de recycling van deze verpakking te

vergemakkelijken en te bevorderen.



# ELEMENTEN VAN ORDENING

## Controle van het apparaat

Het bedieningspaneel is afgebeeld in Figuur 10 en wordt hieronder ter illustratie ook getoond:

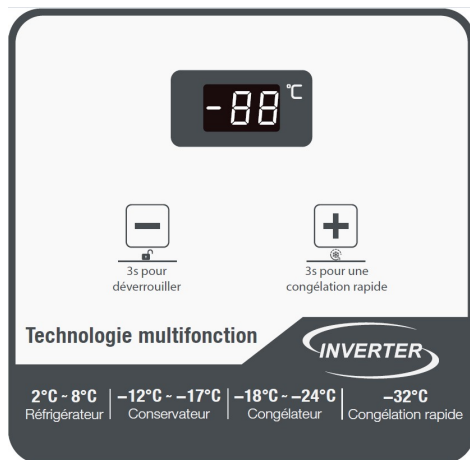

### Sleutelslot

Deze functie wordt automatisch geactiveerd. Om het paneel te deblokken, houdt u de knop "-" 3 seconden ingedrukt en stelt u vervolgens de gewenste temperatuur of functie in.

### De temperatuur wijzigen

Ontgrendel het bedieningspaneel en gebruik vervolgens de toetsen "+" en "-" om het bedieningspaneel te ontgrendelen.

Stel de juiste temperatuur in met de "-" toets. In het temperatuurbereik van  $20^{\circ}\text{C}$  tot  $8^{\circ}\text{C}$  is de koelfunctie actief en in het temperatuurbereik van  $-12^{\circ}\text{C}$  tot  $-17^{\circ}\text{C}$  is de conserveringsfunctie actief.

En voor het temperatuurbereik van  $-18^{\circ}\text{C}$  tot  $-24^{\circ}\text{C}$  is de vriesfunctie actief.

### Superbevriezingsfunctie

Om de functie te activeren of deactiveren, houdt u de "+" knop 3 seconden ingedrukt en de temperatuur wordt automatisch op  $-32^{\circ}\text{C}$  gezet.

Na 26 uur wordt de supervriesfunctie automatisch uitgeschakeld. De eerder ingestelde temperatuur wordt hersteld.

**Waarschuwing:** Verwijder alle bevroren producten voordat u overschakelt van de vriesfunctie naar de koelkastfunctie en plaats na een uur het verse voedsel dat opnieuw gekoeld moet worden. Plaats geen vers voedsel in de vriezer voordat het uur verstreken is, omdat er zich dan vorst op zal vormen.

## Meer informatie over temperatuur

- De temperatuur in het apparaat is afhankelijk van verschillende factoren. De instelling hangt onder andere af van de omgevingstemperatuur, de hoeveelheid zonlicht, hoe vaak de deur van het apparaat wordt geopend en de hoeveelheid lucht. In de meeste gevallen is de beste instelling de gemiddelde waarde.
- Nadat het apparaat is ingeschakeld, moet er worden gewacht voordat het voedsel kan worden opgeslagen (min. 4 uur).





- Elke stijging van de omgevingstemperatuur wordt gedetecteerd door een externe sensor, die de compressor start gedurende een periode die langer is dan de thermische traagheidsfase, waardoor de binnenkant van de kast op de gewenste temperatuur blijft. Hierdoor is het niet nodig om de temperatuur handmatig aan te passen, afhankelijk van het seizoen.
- Lichte veranderingen in de interne temperatuur van het apparaat kunnen bijvoorbeeld optreden nadat grote hoeveelheden verse producten zijn opgeslagen of nadat de deur enige tijd open heeft gestaan. Dit fenomeen, dat geenszins abnormaal is, heeft geen invloed op voedselproducten, aangezien de kast na het sluiten snel terugkeert naar de ingestelde temperatuur.

## DEGIVER

### Het vriesvak ontdooien (Afbeelding 20):

- Zet de regelknop op "0" / "OFF" en haal de stekker uit het stopcontact.
- Open het deksel en verwijder de producten.
- Na ongeveer een half uur kan de laag ijs en water gemakkelijk worden verwijderd van de gladde oppervlakken van de muren.
- Verwijder tijdens het ontdooien de dop De aftapklep in de van het apparaat. Aan de zijkant van het apparaat zit een aftapkraan. Zodra zich ongeveer 20 tot 25 mm water in het compartiment heeft verzameld, verwijdert u het ventiel, draait u het om en plaatst u een bak waarin u dit water kunt opvangen. De stop moet verwijderd worden om het water uit het compartiment te laten lopen. anne in haar
- Als je klaar bent met het ontdooien van het vak, zet je de v terug in zijn oorspronkelijke positie en sluit je het afvoerkanaal met de stop.
- Maak de binnenkant van de vriezer schoon en droog.
- Start het apparaat volgens de instructies.

# GEBRUIK EN FUNCTIES

## Voedsel bewaren in de koelkast

- Leg de producten op borden, in bakjes of verpakt in een plastic zak. huishoudfolie. Verdeel gelijkmatig over het oppervlak van de planken.
- Levensmiddelen mogen niet in contact komen met de achterwand. Dit kan vorst of vocht op de producten veroorzaken.
- Zet containers met voedsel dat nog warm is niet in de koelkast.
- Producten die snel vreemde geuren aannemen, zoals boter, melk en kwark, en producten met een sterke geur, zoals vis, vleeswaren en kazen, moeten in de koelkast worden bewaard, verpakt in folie of in hermetisch afgesloten verpakkingen.
- Het bewaren van groenten met een grote hoeveelheid water kan ervoor zorgen dat de groenteladen beslaan, maar dit heeft geen invloed op de normale werking van de koelkast.
- Voordat je groenten in de koelkast legt, moeten ze goed gedroogd zijn.
- Een te hoge luchtvochtigheid vermindert de houdbaarheid van groenten, vooral bladgroenten.
- Groenten moeten ongewassen worden bewaard. Wassen verwijdert de natuurlijke bescherming en daarom is het beter om groenten vlak voor consumptie te wassen.
- Producten kunnen worden opgeslagen in manden (laden) 1, 2, 3\* (zie afb. 11a) / 11b).\*\*
  1. Verpakte producten
  2. Verdamperslade / schap
  3. Natuurlijke belastingsgrens
  - 4.
- Producten kunnen op de verdampersroosters in de vriezer\* worden geplaatst.
- Producten op het schap kunnen 20-30 mm van de natuurlijke laadlimiet\*\* worden verwijderd.
- De onderste korf kan worden verwijderd om het laadoppervlak te vergroten en de producten op de bodem van de kamer te plaatsen tot de maximale hoogte\*.

## Invriezen producten\*\*

- Je kunt bijna alle voedingsmiddelen invriezen, behalve groenten die rauw worden gegeten, zoals groene salade.
- Voor de beste invriesresultaten raden we aan om extra verse producten te gebruiken en deze in kleine porties in te vriezen.
- De producten moeten worden verpakt in geurloos materiaal dat bestand is tegen lucht en vocht en ongevoelig is voor vetten. De meest geschikte verpakkingsmaterialen zijn: zakken, polyethyleenfolie en aluminiumfolie.
- De verpakking moet hermetisch zijn en goed aan de diepvriesproducten hechten. Glazen verpakkingen worden niet aanbevolen.
- Verse voedingsmiddelen (op kamertemperatuur) die in de vriezer worden geplaatst, mogen niet in contact komen met eerder ingevroren producten.
- Het is niet aan te raden om per 24 uur meer vers voedsel in de vriezer te doen dan in de tabel met technische specificaties van het apparaat staat.



- Om de kwaliteit van diepvriesproducten te behouden, is het aan te raden om diepvriesproducten in het midden van de vriezer te groeperen, zodat ze niet in contact komen met producten die nog niet ingevroren zijn.
- We raden aan om de diepgevroren porties naar één kant van het vriesvak te verplaatsen en de verse porties die ingevroren moeten worden aan de andere kant te plaatsen en ze zo ver mogelijk naar de achterste zijwand te duwen.
- Gebruik voor het invriezen van producten een vriezer met de aanduiding .
- Bedenk dat de temperatuur van het koelkastcompartiment wordt beïnvloed door: de omgevingstemperatuur, de hoeveelheid geladen voedsel, de frequentie waarmee de deur wordt geopend, de mate van bevroering en de instelling van de thermostaat.
- Als je het moeilijk vindt om het deurtje van het koelkastcompartiment onmiddellijk na het sluiten te openen, raden we je aan 1 tot 2 minuten te wachten tot het gevormde vacuüm is gecompenseerd.

De houdbaarheid van diepvriesproducten hangt af van hun kwaliteit in verse staat vóór het invriezen en van de bewaartemperatuur. Door de temperatuur op of onder  $-18^{\circ}\text{C}$  te houden, worden de volgende bewaarperioden aanbevolen:

Producten	Maand
Rundvlees	6-8
Kalfsvlees	3-6
Slachtafval	1-2
Varkensvlees	3-6
Pluimvee	6-8
Eieren	3-6
Vis	3-6
Groenten	10-12
Fruit	10-12

Het snelkoelvak is niet bedoeld voor het bewaren van bevroren voedsel. In dit compartiment kunnen alleen ijsblokjes worden gemaakt en bewaard.

Waarschuwing: Als het apparaat geen compartiment heeft , betekent dit dat het koelapparaat niet geschikt is voor het invriezen van voedingsmiddelen.

\* Geldt voor apparaten met een vriesruimte in het onderste deel van het apparaat.

\*\* Geldt voor apparaten met een vriesruimte





# HOE KUN JE ZUINIG OMGAAN MET JE KOELKAST ?

## Praktisch advies

- Plaats de koelkast of vriezer niet in de buurt van radiatoren, ovens of verwarmingstoestellen.  
risico op direct zonlicht.
- Controleer of de condensorholtes aan de achterkant niet verstopt zijn. Maak ze één of twee keer per jaar schoon en stof ze af.
- Kies een geschikte temperatuur: een temperatuur van 4°C in de koelkast, een temperatuur en -18°C in de vriezer is voldoende.
- Open de deur van de koelkast of vriezer alleen als het echt moet. Het is een goed idee om te weten welk voedsel er in de koelkast wordt bewaard en waar het zich precies bevindt. Ongebruikt voedsel moet zo snel mogelijk terug in de koelkast of vriezer voordat het opwarmt.
- Reinig de binnenkant van de koelkast regelmatig met een doek die is bevochtigd met een mild schoonmaakmiddel. Apparaten zonder automatische ontdooifunctie moeten regelmatig worden ontdooid. Laat geen vorstlaag dikker dan 10 mm ontstaan.
- Houd de afdichting rond de deur schoon, anders sluit de deur mogelijk niet volledig. Beschadigde afdichtingen moeten altijd worden vervangen.

## Wat betekenen de sterren?

Een temperatuur van minstens -6°C is voldoende om bevroren voedsel ongeveer 2-3 dagen te bewaren. Lades of compartimenten met het stersymbool zijn meestal te vinden in goedkope koelkasten.

Voedsel kan tot 1 maand bewaard worden bij een temperatuur van -12°C zonder dat het zijn smaak verliest.  
is niet voldoende om voedsel in te vriezen.

Bewaart eerder ingevroren voedsel tot 1 jaar, maar vriest GEEN vers voedsel in.

Dit apparaat is geschikt voor het bewaren van voedsel bij temperaturen lager dan -18°C en voor het invriezen van grotere hoeveelheden voedsel.  
menten.

## Opbergruimtes in de koelkast

Door de normale luchtcirculatie bevat de koelkastkast verschillende temperatuurzones.

- De koudste zone bevindt zich direct boven de groentelade. Delicate etenswaren die snel bederven moeten in deze zone worden bewaard:
  - Vis, vlees en gevogelte,
  - Koud vlees en kant-en-klaarmaaltijden,
  - Gekookte gerechten of producten die eieren of room bevatten,
  - Vers gebak, cakemixen,
  - Verpakte groenten en andere verse voedingsmiddelen met een etiket waarop staat dat ze moeten worden bewaard bij een temperatuur van ongeveer 4°C.
- Het heetste gedeelte bevindt zich bovenaan de deur. Gebruik dit gedeelte om boter en kaas in te bewaren.

## Producten die niet bewaard mogen worden in de koelkast

- Sommige voedingsmiddelen kun je beter niet in de koelkast bewaren. Deze voedingsmiddelen zijn
  - Fruit en groenten die gevoelig zijn voor lage temperaturen, zoals bananen, avocado's, papaja's, passievruchten, aubergines, paprika's, tomaten en komkommers,
  - Fruit dat nog niet rijp is,
  - Aardappelen

Let op:

Voorbeeld van bevroren productbeheer (afb. 12)

Om ervoor te zorgen dat uw voedsel zo lang mogelijk vers blijft en om bederf te voorkomen, rangschikt u de producten zoals weergegeven in Fig. 12. De afbeelding toont ook de rangschikking van de compartimenten, laden en legplanken voor een zo efficiënt mogelijk gebruik van energie door het apparaat.

Het bewaren van voedingsmiddelen onder de juiste omstandigheden en bij de juiste temperatuur verlengt de houdbaarheid en optimaliseert het elektriciteitsverbruik. Temperatuurbereiken moeten worden aangegeven op voedselverpakkingen en etiketten.

# ONTDOOIEN, REINIGEN EN BEHOUD

Gebruik voor het reinigen van het chassis en de kunststof onderdelen nooit oplosmiddelen of agressieve, schurende reinigingsmiddelen (bijv. reinigingspoeders of -crèmes)! Gebruik alleen milde vloeibare reinigingsmiddelen en zachte doeken. Gebruik geen schuurspunzen.

## Koelkast ontdooien \*\*\*

- Vorst die zich op de achterwand vormt, wordt automatisch verwijderd. Tijdens het ontdooien kunnen onzuiverheden met gecondenseerd water in de gootopening terechtkomen. Hierdoor kan het gat verstopt raken. Ontstop in dat geval voorzichtig het gat met een drukpen (afb. 13).
- Het apparaat werkt in cycli: het koelt (terwijl de vorst zich afzet op de achterwand) en ontdooit vervolgens (de druppels druppelen op de achterwand).
- Voordat u het apparaat schoonmaakt, moet u de stekker uit het stopcontact halen. Zorg ervoor dat er geen water in het bedieningspaneel of het verlichtingssysteem komt.
- Gebruik geen spuitbussen om te ontdooien. Ze kunnen explosieve mengsels vormen, oplosmiddelen bevatten die de plastic onderdelen van het apparaat kunnen beschadigen en zelfs gevaarlijk zijn voor de gezondheid.
- Zorg ervoor dat het water dat gebruikt wordt voor het schoonmaken niet in de verdampingscontainer door het afvoergaatje.
- Behalve de deurafdichtingen moet het hele apparaat worden gereinigd met milde schoonmaakmiddelen. Was de deurafdichtingen in lauw water en veeg ze droog.
- Alle interne apparatuur (kratten, schappen, glazen rekken, enz.) moet goed worden schoongemaakt.

## Ontdooien vriezer\*\*

- Het is aan te raden om het vriesvak te ontdooien op het moment dat je het apparaat schoonmaakt.
- Een sterke ijsafzetting op de vriesoppervlakken vermindert de efficiëntie van het apparaat, wat leidt tot een hoger elektriciteitsverbruik.
- We raden aan om het apparaat minstens één of twee keer per jaar te ontdooien. Als er veel ijsvorming is, moet het apparaat vaker worden ontdooid.
- Als er voedsel in het apparaat zit, moet de draaiknop ongeveer 4 uur voor het ontdooien op de maximumstand worden gezet. Zo blijft het voedsel langer op kamertemperatuur.
- Zodra het voedsel uit de vriezer is gehaald, moet het in een geïsoleerde zak, een koelbox of in verschillende lagen krantenpapier worden gewikkeld en vervolgens op een koele plaats worden bewaard.
- De vriezer moet zo snel mogelijk ontdooid worden. Als je producten lang op kamertemperatuur bewaart, wordt de consumptietijd korter.



## **Procedure voor het ontdooien van het vriesvak : \*\***

- Schakel het apparaat uit via het bedieningspaneel en haal de stekker uit het stopcontact. genomen.
- Open de deur en verwijder het voedsel.
- Verwijder, afhankelijk van het model, de afvoergoot onderin de vriesruimte en plaats er een bak in.
- Door de deur open te laten, zal het ontdooiproces versnellen. Je kunt ook een bak heet (maar niet kokend) water in de vriezer plaatsen.
- Was de binnenkant van de laars en laat drogen.
- Start het apparaat opnieuw op volgens de procedure in de instructies.

## **Automatische ontdooiing van de koelkast \*\*\*\***

Het koelkastcompartiment heeft een automatische ontdoofunctie. Er kan zich echter vorst vormen op de achterwand van het koelkastcompartiment. Dit gebeurt meestal wanneer een grote hoeveelheid vers voedsel in het koelkastcompartiment wordt bewaard.

## **Automatisch ontdooien van vriezer\*\*\*\***

Het vriesvak heeft een automatische ontdoofunctie (no-frost). De voedingsmiddelen worden ingevroren door een luchtcirculatiekoelsysteem en het vocht in het vriesvak wordt naar buiten afgevoerd. Hierdoor vormt zich geen overbodige vorstafzetting in de vriezer en plakken de producten niet aan elkaar.

## **Het koelkastcompartiment en de vriezer met de hand wassen\*\*\*\***

We raden aan om de koelkast en het vriesvak minstens één keer per jaar te wassen. Dit voorkomt de vorming van bacteriën en onaangename geurtjes. Schakel het hele apparaat uit met knop (1), verwijder de producten uit de compartimenten en was met lauw water en een mild afwasmiddel. Neem de compartimenten af met een doek.

## **Verwijderen en plaatsen van planken \*\*\*\*\***

Verwijder de legplanken en schuif ze eruit tot de veiligheidsgrendel op de legplanken vastklikt.

Het rek wordt in de vereiste geleider geplaatst (afb. 15).

## **Het balconnet verwijderen en monteren \*\*\*\*\***

Til de balustrade op, verwijder hem en plaats hem terug vanaf de bovenkant in de gewenste positie.

(fig. 16).

Het is in geen geval toegestaan om een accumulator in de vriezer te plaatsen. elektrische verwarmingstoestellen, blazers of haardrogers.

\*\*Geldt voor apparaten met een vriesruimte Geldt niet voor apparaten met een vorstvrij systeem

\*\*\* Geldt voor apparaten met een vriesruimte.

Geldt niet voor apparaten met een vorstvrij systeem

\*\*\*\* Voor apparaten uitgerust met een vorstvrij systeem

\*\*\*\*\* Geldt niet voor diepvriezers



# LOCATIE VAN FOUTEN

Anomalie	Oorzaak	Problemen oplossen
Het apparaat werkt niet	Onderbreking in het elektrische installatiecircuit	- controleer of de stekker goed in het stopcontact zit - controleer de voedingskabel van het apparaat op beschadiging - controleer of wanneer je een ander apparaat aansluit, bijvoorbeeld een nachtlampje, de spanning van het stopcontact nog steeds aanwezig is - controleer of het apparaat is ingeschakeld door middel van de thermostaat in een stand hoger dan 0 / OFF
De interne compartimentverlichting werkt niet	De lamp zit los in de fitting of is doorgebrand (in apparaten met gloeilampverlichting)	- controleer het vorige punt "Het apparaat werkt niet" - Draai de lamp opnieuw in de fitting of vervang de lamp als deze is doorgebrand (in armaturen met gloeilampen).
Continue werking van het apparaat	Verkeerde positionering van de draaiknop	- zet de draaiknop in een lagere positie
	Andere oorzaken zoals in "Het apparaat koelt en/of bevroest zeer slecht".	- Controleer onder "Het apparaat koelt en/of bevroest erg langzaam".
Er hoort zich water op aan de onderkant van de koelkast	Het kanaal om het water om te leiden is geblokkeerd	- reinig de verstopte opening (zie ruiksaanwijzing hoofdstuk - "De-".
	Moeilijkere luchtcirculatie in het compartiment	- levensmiddelen en verpakkingen zo opbergen dat ze de achterwand van de koelkast niet raken
Abnormale geluiden in de apareil	Gebrek aan upgrades naar <u>het apparaat</u>	- het apparaat waterpas zetten
	Het apparaat blijft in contact met meubels en/of andere voorwerpen. objecten	- Plaats het apparaat zo dat het de vloer niet raakt. geen andere objecten





Anomalie	Oorzaak	Problemen oplossen
Het apparaat koelt af en/of bevroest zeer licht	Verkeerde positionering van de draaiknop	- zet de draaiknop in de bovenste stand
	De omgevingstemperatuur is hoger of lager dan aangegeven in de technische specificaties van het apparaat.	Huishoudelijke elektrische apparaten zijn ontworpen om te werken bij een bepaalde temperatuur, die wordt vermeld in de technische specificaties van het apparaat.
	Het apparaat staat op een zonnige plaats of in de buurt van een warmtebron	- verander de locatie van het apparaat volgens de gebruiksaanwijzing
	Grote hoeveelheden warme producten tegelijk laden	- tot 72 uur wachten met koelen (invriezen) tot de producten de vereiste temperatuur in het compartiment hebben bereikt
	Moeilijkere luchtcirculatie in het compartiment	- levensmiddelen en verpakkingen zo opbergen dat ze de achterwand van de koelkast niet raken
	Luchtcirculatie maakte meer moeilijk aan de achterkant van het apparaat	- houd het apparaat minstens 30 mm verwijderd van de muur
	Overmatige vorstvorming op vrieselementen	- Het vriesvak ontdooien
	De deur van de koelkast/vriezer staat te vaak of te lang open	- de frequentie waarmee de deur wordt geopend verminderen en/of de deuropeningstijd verkorten
	Deur sluit niet volledig	- producten en containers zo plaatsen dat ze het sluiten van de deur niet bemoeilijken
	Compressor start zelden	- controleer of de omgevingstemperatuur niet lager is dan de ondergrens van de klimaatklasse van het apparaat.
Onjuiste plaatsing van de afdichting	- druk de afdichting in	

Tijdens normaal gebruik van de koelkast kunnen verschillende soorten geluiden voorkomen die geen invloed hebben op de verbetering van de prestaties van de koelkast.

Geluiden die gemakkelijk te elimineren zijn:

- Geluid als de koelkast niet verticaal staat - pas de positie aan met behulp van Schroefvoeten kunnen onder de wals achter zacht materiaal worden geplaatst, vooral wanneer de vloer keramisch is.
- tegen andere meubels schuren - de koelkast verplaatsen.
- sissende laden of planken - verwijder de lade of planken en vervang ze.
- Lawaai van messen die elkaar raken - zet de messen weg.

De geluiden die bij normaal gebruik hoorbaar zijn, zijn het gevolg van de werking van de thermostaat, de compressor (opstarten) en het koelsysteem (krimpen en uitzetten van het materiaal onder invloed van temperatuurverschillen en de circulatie van de koelfactor).

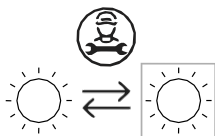

NL Vervangbare lichtbron door een professional

EN De lichtbron mag alleen worden vervangen door gekwalificeerd personeel.

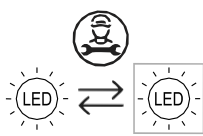

NL Lichtbron vervangen (alleen LED) door een professional

NL De lichtbron (alleen LED) mag alleen worden vervangen door gekwalificeerd personeel.

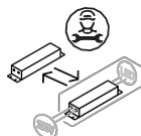

NL Replaceerbare voorschakelapparaat door een professional

NL De afzonderlijke besturingseenheid mag alleen worden vervangen door gekwalificeerd personeel.

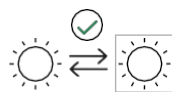

NL Vervangbare lichtbron door een eindgebruiker

NL De lichtbron kan worden vervangen door de eindgebruiker.

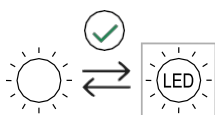

NL Vervangbare (alleen LED) lichtbron door eindgebruiker

NL De lichtbron (alleen LED) kan door de gebruiker worden vervangen definitief.



NL Replaceerbaar voorschakelapparaat door een eindgebruiker

NL De afzonderlijke besturingseenheid kan door de eindgebruiker worden vervangen.

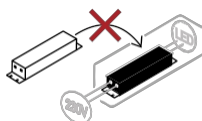

NL Niet-plaatsbaar bedieningsmechanisme

NL De afzonderlijke besturingseenheid kan niet worden vervangen.



NL Niet-plaatbare lichtbron

NL De lichtbron (alleen LED) kan niet worden vervangen.

### Opmerking

NL: Als er geen logo op de verpakking staat, is de lichtbron vrijgesteld volgens de voorschriften 2015/2020/EU & 2019/2020/EU.

VG: Als er geen logo op de verpakking staat, is de lichtbron vrijgesteld onder verordeningen 2015/2020/EU & 2019/2020/EU.



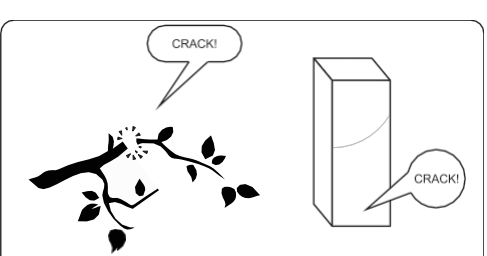
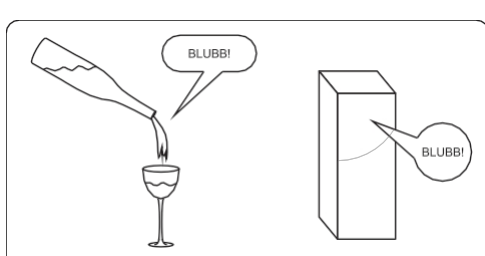
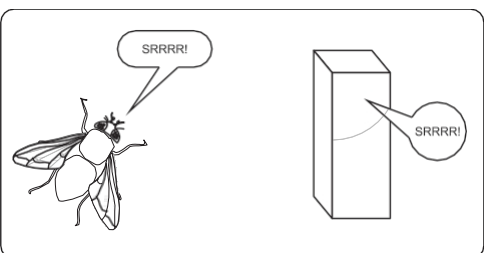
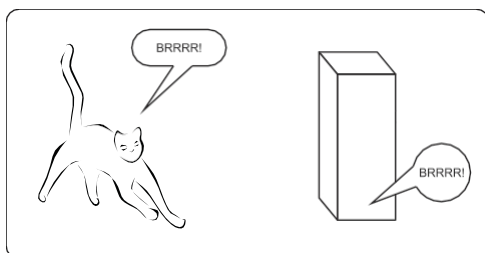
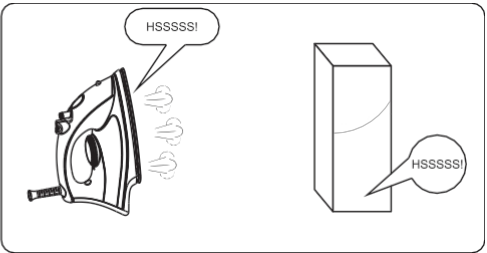
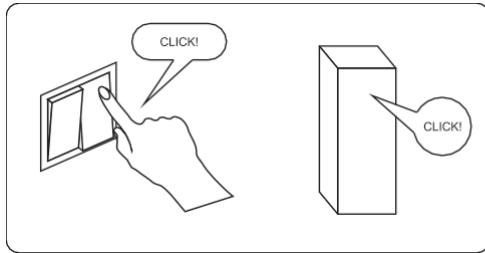
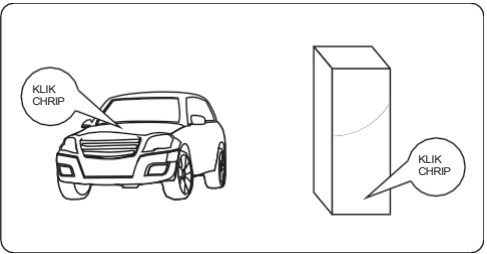
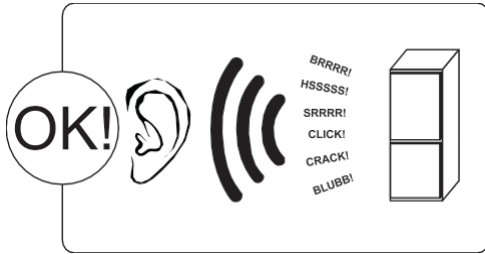

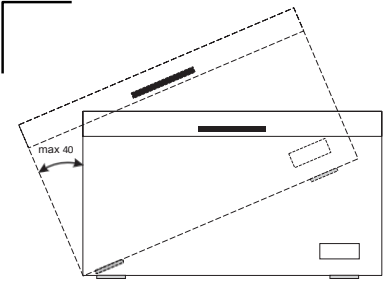

2

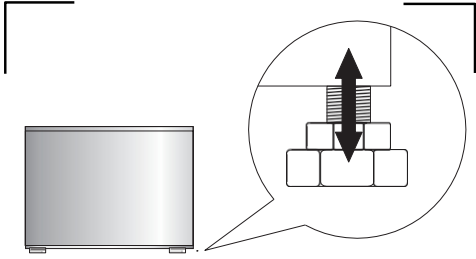

3

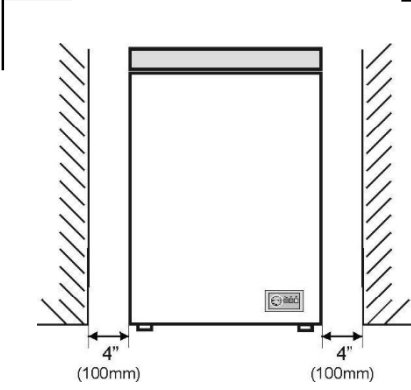

6

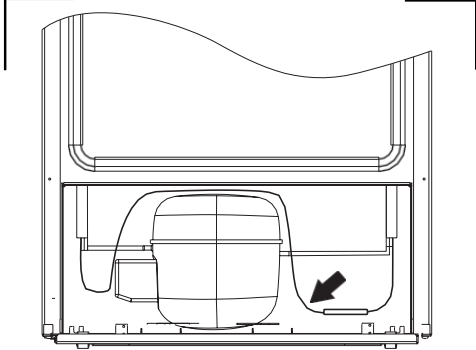

8

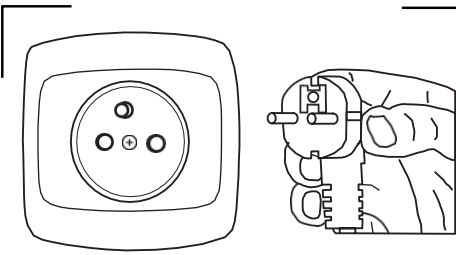

9

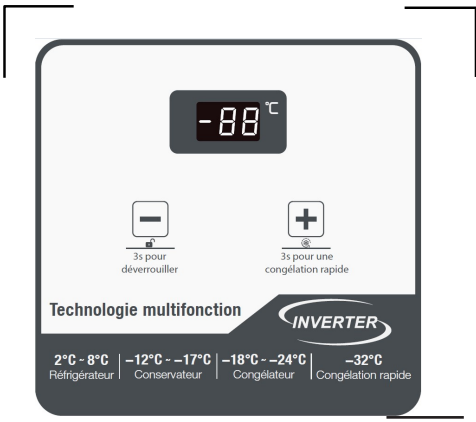

10

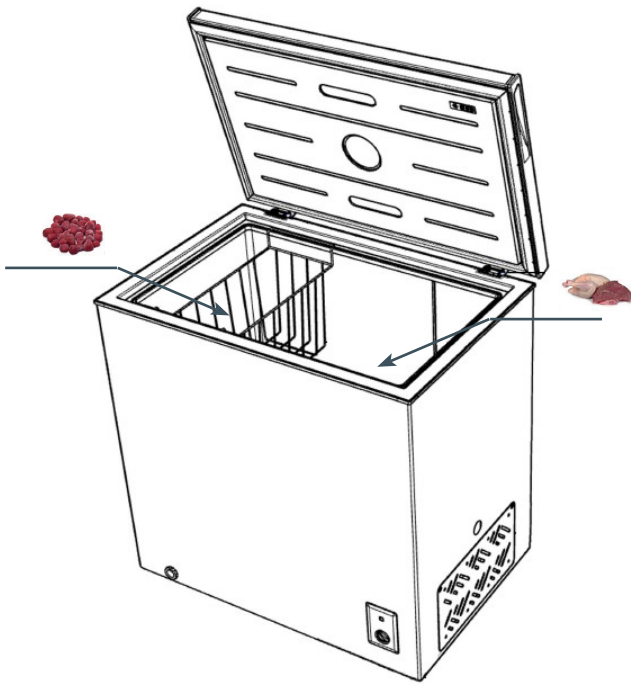

20

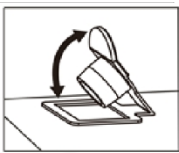

①

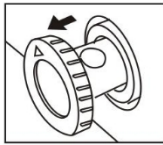

②

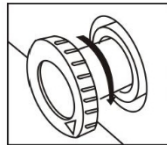

③

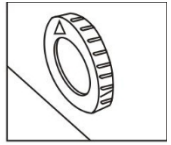

④

20

**Gedistribueerd door  
SIDEME SA**  
71 rue Paul-Vaillant-Couturier  
F-92306 Levallois-Perret Cedex

[fagorelectromenager.fr](http://fagorelectromenager.fr)

**FAGOR**  
ELECTRODOMÉSTICO



[www.fagorelectrodomestico.com](http://www.fagorelectrodomestico.com)