

## DAB/FM/MW/LW Digitale media-speler

Gebruiksaanwijzing

NL

**Zie pagina 20 als u de demoweergave (DEMO) wilt annuleren.**

Zie voor informatie over aansluiting/installatie pagina 32.



\* 4 6 9 7 4 1 9 1 1 \* (1)

Voor uw eigen veiligheid moet u dit apparaat in het dashboard van de auto installeren, aangezien de achterkant ervan tijdens het gebruik erg warm wordt.  
Voor meer informatie zie 'Aansluiting/installatie' (pagina 32).

Geproduceerd in Thailand

Het naamplaatje met de werkspanning enz. bevindt zich onderop de behuizing.



Hierbij verklaart Sony Corporation dat dit apparaat in overeenstemming is met de essentiële eisen en de andere relevante bepalingen van Richtlijn 2014/53/EU.

De volledige tekst van de EU-conformiteitsverklaring kan worden geraadpleegd via het volgende internetadres:  
<http://www.compliance.sony.de/>

Deze apparatuur is bedoeld om te worden gebruikt met de goedgekeurde softwareversie(s) die aangegeven zijn in de EU-conformiteitsverklaring. De software die geïnstalleerd is op deze apparatuur werd gecontroleerd en beantwoordt aan de essentiële vereisten van Richtlijn 2014/53/EU. Softwareversie: 1\_  
U kunt de softwareversie in het firmware-instelitem van het algemene instelmenu controleren.

**Opmerking voor klanten: de volgende informatie geldt enkel voor apparatuur verkocht in landen waar de EU-richtlijnen van kracht zijn**

Dit product is geproduceerd door of namens Sony Corporation.  
EU-importeur: Sony Europe Limited.  
Vragen aan de EU-importeur of vragen gerelateerd aan de productcompliance dienen te worden gesteld aan de geautoriseerde vertegenwoordiger van de producent, Sony Belgium, bijkantoor van Sony Europe Limited, Da Vincilaan 7-D1, 1935 Zaventem, België.



**Verwijdering van oude batterijen, elektrische en elektronische apparaten (van toepassing in de Europese Unie en andere Europese landen met afzonderlijke**

**inzamelingsystemen)**

Dit symbool op het product, de batterij of op de verpakking wijst erop dat het product en de batterij, niet als huishoudelijk afval behandeld mag worden. Op sommige batterijen kan dit symbool voorkomen in combinatie met een chemisch symbool. De chemische symbolen voor kwik (Hg) of lood (Pb) worden toegevoegd als de batterij meer dan 0,0005 % kwik of 0,004 % lood bevat. Door deze producten en batterijen op juiste wijze af te voeren, vermijdt u mogelijke negatieve gevolgen voor mens en milieu die zouden kunnen worden veroorzaakt in geval van verkeerde afvalbehandeling. Het recyclen van materialen draagt bij aan het behoud van natuurlijke bronnen. Wanneer de producten om redenen van veiligheid, prestaties dan wel in verband met data-integriteit een permanente verbinding met een ingebouwde batterij vereisen, dient deze batterij enkel door gekwalificeerd servicepersoneel vervangen te worden. Om ervoor te zorgen dat de batterij, het elektrisch gedeelte en het elektronische apparaat op een juiste wijze zal worden behandeld, dienen deze producten aan het eind van zijn levenscyclus overhandigd te worden aan het desbetreffende inzamelingspunt voor de recycling van elektrisch en elektronisch materiaal. Voor alle andere batterijen verwijzen we u naar het gedeelte over hoe de batterij veilig uit het product te verwijderen. Lever de batterij in bij het desbetreffende inzamelingspunt voor de recycling van batterijen. Voor meer details in verband met het recyclen van dit product of batterij, kunt u contact opnemen met de gemeentelijke instanties, de organisatie belast met de verwijdering van huishoudelijk afval of de winkel waar u het product of batterij hebt gekocht.

### **Waarschuwing als het contactslot van de auto geen ACC-positie heeft**

Zorg ervoor dat de AUTO OFF-functie ingesteld is (pagina 20). Hiermee wordt het apparaat na de ingestelde tijdsduur automatisch volledig uitgeschakeld nadat u het apparaat hebt uitgeschakeld en de klok wordt weergegeven (d.w.z. houd SRC gedurende 1 seconde ingedrukt). Zo voorkomt u dat de accu leegraakt. Als u de AUTO OFF-functie niet instelt, moet u steeds wanneer u de contactschakelaar uitzet, OFF ingedrukt houden tot het display is uitgeschakeld.

### **Disclaimer betreffende diensten aangeboden door derden**

Diensten die aangeboden worden door derden kunnen gewijzigd, opgeschort of beëindigd worden zonder voorafgaande kennisgeving. Sony draagt geen enkele verantwoordelijkheid voor dergelijke situaties.

### **Belangrijke kennisgeving**

#### **Let op**

ONDER GEEN ENKELE OMSTANDIGHEID ZAL SONY AANSPRAKELIJK ZIJN VOOR INCIDENTELE, INDIRECTE OF BIJKOMENDE SCHADE OF ANDERE SCHADE WAARONDER, ZONDER BEPERKING, VERLIES VAN WINST, INKOMSTENDERVING, VERLIES VAN GEGEVENS, VERLIES VAN GEBRUIK VAN HET PRODUCT OF EVENTUELE BIJKOMENDE APPARATUUR, UITVALTIJD EN TIJD VAN DE KOPER DIE VERBAND HOUDT MET OF ONTSTAAT UIT HET GEBRUIK VAN DIT PRODUCT, DE BIJBEHORENDE HARDWARE EN/OF SOFTWARE.

Geachte klant, dit product omvat een radiozender. Overeenkomstig UNECE-voorschrift nr. 10 kan een autofabrikant speciale voorwaarden opleggen voor de installatie van radiozenders in auto's. Controleer de handleiding van uw auto of neem contact op met de fabrikant of de verkoper van uw auto voor u dit product in uw auto installeert.

### **Noodoproepen**

Dit systeem voor handsfree bellen via BLUETOOTH en het elektronische apparaat dat met het systeem verbonden is, gebruiken radiosignalen, mobiele en vaste netwerken en ook een door de gebruiker geprogrammeerde functie. Verbinding kan niet onder alle omstandigheden worden gegarandeerd. Vertrouw daarom niet uitsluitend op uw elektronische apparaat voor het tot stand brengen van essentiële communicatie (zoals bij medische noodgevallen).

### **Over BLUETOOTH-communicatie**

- Microgolven die worden uitgestraald door een BLUETOOTH-apparaat kunnen de werking van elektronische medische apparaten beïnvloeden. Schakel dit apparaat en andere BLUETOOTH-apparaten uit op de volgende plaatsen, omdat dit ongelukken kan veroorzaken.
  - waar brandbaar gas aanwezig is, in een ziekenhuis, trein, vliegtuig of benzinstation
  - in de buurt van automatische deuren of een brandmelder
- Dit apparaat ondersteunt veiligheidsvoorzieningen die voldoen aan de BLUETOOTH-norm voor een veiligere verbinding wanneer de draadloze BLUETOOTH-technologie wordt gebruikt, maar deze beveiliging zal afhankelijk van de omstandigheden mogelijk niet voldoende zijn. Wees voorzichtig wanneer u communiceert met behulp van draadloze BLUETOOTH-technologie.
- Wij aanvaarden geen verantwoordelijkheid voor het uitlekken van informatie tijdens BLUETOOTH-communicatie.

Met alle vragen of problemen met betrekking tot dit apparaat die niet aan bod komen in deze gebruiksaanwijzing, kunt u terecht bij uw Sony-dealer.

---

## Inhoudsopgave

Handleiding over onderdelen en bedieningselementen .....	5
--	---

---

### Aan de slag

Het voorpaneel verwijderen .....	6
Het apparaat opnieuw instellen .....	7
De klok instellen .....	7
De accuspanning controleren .....	7
Een BLUETOOTH-apparaat voorbereiden .....	7
Een USB-apparaat aansluiten .....	10
Een ander draagbaar audio-apparaat aansluiten .....	10

---

### Luisteren naar de radio

Luisteren naar de radio .....	10
DAB ontvangen .....	10
FM/MW/LW gebruiken .....	12
Radio Data System (RDS) gebruiken .....	12

---

### Afspelen

Een USB-apparaat afspelen .....	14
Een BLUETOOTH-apparaat afspelen .....	14
Tracks zoeken en afspelen .....	15

---

### Handsfree bellen (alleen via BLUETOOTH)

Een oproep beantwoorden .....	16
Iemand opbellen .....	16
Beschikbare bedieningen tijdens een gesprek .....	17

---

### Handige functies

Sony   Music Center met iPhone/Android-smartphone .....	18
Spraakherkenning activeren (alleen Android-smartphone) .....	19
Siri Eyes Free gebruiken .....	19

---

### Instellingen

De DEMO-stand annuleren .....	20
Algemene bediening voor instellingen .....	20
Algemene instellingen (GENERAL) .....	20
Geluidsinstellingen (SOUND) .....	21
Display-instellingen (DISPLAY) .....	22
BLUETOOTH-instellingen (BLUETOOTH) .....	22
Sony   Music Center-instellingen (SONY APP) .....	23

---

### Aanvullende informatie

De firmware bijwerken .....	23
Voorzorgsmaatregelen .....	23
Onderhoud .....	24
Specificaties .....	24
Problemen oplossen .....	26
Berichten .....	30

---

### Aansluiting/installatie

Let op .....	32
Onderdelenlijst voor installatie .....	32
Aansluiting .....	33
Installatie .....	35

# Handleiding over onderdelen en bedieningselementen

## Hoofdapparaat

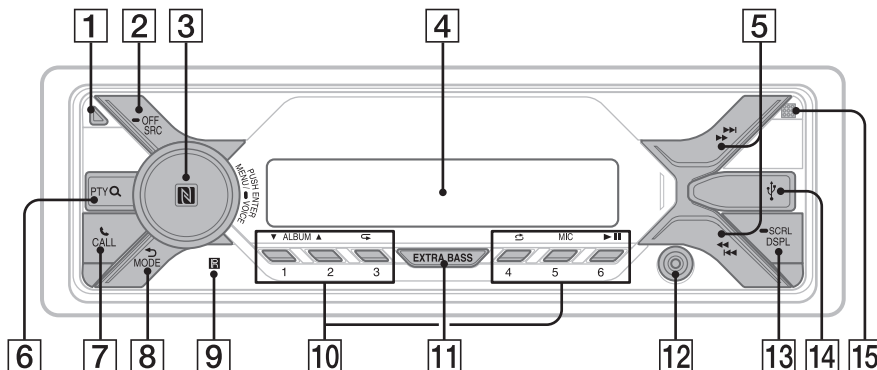

### 1 Ontgrendelknop van het voorpaneel

#### 2 SRC (bron)

Druk op deze knop om het apparaat in te schakelen. Druk op deze knop om de bron te wijzigen.

#### OFF

Houd de toets 1 seconde ingedrukt om de bron uit te schakelen en de klok weer te geven. Houd de toets langer dan 2 seconden ingedrukt om het apparaat én het display uit te schakelen.

### 3 Bedieningsknop

Draai aan deze knop om het volume aan te passen.

#### DRUK OP ENTER

Hiermee bevestigt u het geselecteerde item. Druk op SRC, draai en druk op de knop om de bron te wijzigen (time-out in 2 seconden).

#### MENU

Hiermee opent u het setup-menu.

#### VOICE (pagina 17, 19)

Houd deze knop langer dan 2 seconden ingedrukt om spraakgestuurd kiezen, spraakherkenning (alleen Android™ smartphone) of de Siri-functie (alleen iPhone) te activeren.

#### (N-logo)

Raak de bedieningsknop aan met de Android-smartphone om een BLUETOOTH-verbinding tot stand te brengen.

### 4 Display

#### 5 <<>> (SEEK +/-)

Tijdens DAB-ontvangst: Selecteer een service. Houd ingedrukt om een ensemble te zoeken.

Tijdens FM/MW/LW-ontvangst: Hiermee kunt u automatisch afstemmen op radiozenders. Houd de knop ingedrukt om handmatig af te stemmen.

#### <<<>>> (vorige/volgende)

#### <<</>>> (snel terugspoelen/snel vooruitspoelen)

### 6 PTY (soort programma)/Q (bladeren) (pagina 11, 15)

Tijdens DAB-ontvangst: Hiermee schakelt u de bladermodus in. Druk tweemaal op PTY te selecteren.

Tijdens FM-ontvangst: Hiermee kunt u PTY selecteren in RDS. Tijdens het afspelen:

Hiermee schakelt u de bladermodus in. (Deze optie is niet beschikbaar als [BT Audio] is geselecteerd of als een USB-apparaat in Android-modus of een iPod is aangesloten.)

## 7 CALL 📞

Hiermee opent u het telefoonmenu. U kunt hiermee ook een oproep ontvangen of beëindigen. Houd deze knop langer dan 2 seconden ingedrukt om het BLUETOOTH-signaal in te schakelen.

## 8 ↶ (terug)

Hiermee keert u terug naar de vorige weergave op het display.

**MODE (pagina 10, 11, 12, 17)**

## 9 Ontvanger voor de afstandsbediening

## 10 Cijfertoetsen (1 t/m 6)

Ontvang opgeslagen DAB-services of radiozenders. Houd ingedrukt om DAB-services of radiozenders op te slaan.

### Album ▼/▲

Hiermee kunt u een album op een audio-apparaat overslaan. Houd de toets ingedrukt om albums te blijven overslaan.

(Deze optie is niet beschikbaar wanneer een USB-apparaat in Android-modus of een iPod is aangesloten.)

### ↺ (herhalen)

(Deze optie is niet beschikbaar wanneer een USB-apparaat in Android-modus is aangesloten.)

### ↻ (willekeurig)

(Deze optie is niet beschikbaar wanneer een USB-apparaat in Android-modus is aangesloten.)

## MIC (pagina 17)

### ▶|| (afspelen/pauze)

## 11 EXTRA BASS

De basklanken versterken overeenkomstig het volumeniveau. Druk hierop om de EXTRA BASS-instelling te wijzigen: [1], [2], [OFF].

## 12 AUX-ingang

## 13 DSPL (display)

Druk op deze knop om display-items te wijzigen.

### ➡ SCRL (scrollen)

Houd deze knop ingedrukt om te schuiven door een display-item.

## 14 USB-poort

## 15 Microfoon (binnenpaneel)

Voor een goede werking van de handsfree-functie mag u de microfoon niet afdekken met tape enz.

## Aan de slag

### Het voorpaneel verwijderen

U kunt het voorpaneel van dit apparaat verwijderen om diefstal te voorkomen.

- 1 Houd OFF ① ingedrukt tot het apparaat uitgeschakeld wordt, druk op de knop om het voorpaneel los te maken ②, en trek het paneel naar u toe om het te verwijderen.

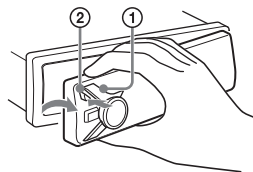

### Geluidsalarm

Als u de contactschakelaar uitzet (positie OFF) zonder het voorpaneel te verwijderen, klinkt er gedurende enkele seconden een geluidsalarm. U hoort dit alarm alleen als de ingebouwde versterker wordt gebruikt.

### Serienummers

Controleer of de serienummers aan de onderzijde van het apparaat en op de achterzijde van het voorpaneel overeenkomen. Anders is er geen BLUETOOTH-koppeling, -verbinding en -ontkoppeling met NFC mogelijk.

### Het voorpaneel terugplaatsen

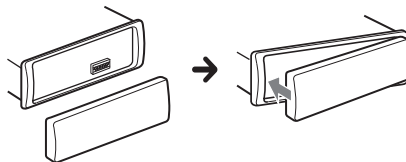

## Het apparaat opnieuw instellen

Voordat u het apparaat voor het eerst gebruikt of na het vervangen van de accu of wijziging van de aansluitingen, moet u het apparaat opnieuw instellen.

- 1 Houd DSPL en  (terug)/MODE langer dan 2 seconden ingedrukt.

### Opmerking

Door het apparaat opnieuw in te stellen worden de klokinstelling en bepaalde opgeslagen gegevens gewist.



## De klok instellen

- 1 Druk op MENU, draai aan de bedieningsknop om [GENERAL] te selecteren en druk vervolgens op de knop.

- 2 Selecteer [SET CLOCK-ADJ] door aan de bedieningsknop te draaien en druk er vervolgens op.

De aanduiding voor het uur gaat knipperen.

- 3 Stel de uren en minuten in door de bedieningsknop te draaien.

Verplaats de digitale aanduiding door op  /  (SEEK -/+ ) te drukken.

- 4 Nadat de minuut is ingesteld, drukt u op MENU.

Het instellen is voltooid en de klok begint te lopen.

### De klok weergeven

Druk op DSPL.

## De accuspanning controleren

U kunt de huidige accuspanning controleren. (Niet beschikbaar als de bron is uitgeschakeld en de klok wordt weergegeven.)

- 1 Druk herhaaldelijk op DSPL tot de accuspanning wordt weergegeven.

## Een BLUETOOTH-apparaat voorbereiden

U kunt genieten van muziek of handsfree bellen afhankelijk van het BLUETOOTH-compatibele

apparaat zoals een smartphone, mobiele telefoon en audio-apparaat (hierna 'BLUETOOTH-apparaat' genoemd, tenzij anders vermeld). Raadpleeg de gebruiksaanwijzing geleverd bij het apparaat voor meer informatie over het aansluiten.

Voordat u het apparaat aansluit, verlaagt u het volume van dit apparaat. Doet u dit niet, dan kunnen er luide geluiden geproduceerd worden.

## Verbinding maken met een smartphone door middel van One touch connection (NFC)

Door de bedieningsknop op het apparaat met een voor NFC\* geschikte smartphone aan te raken, wordt het apparaat automatisch gekoppeld aan en verbonden met de smartphone.

\* NFC (Near Field Communication) is een technologie die draadloze gegevensuitwisseling tussen diverse apparaten mogelijk maakt, zoals bijvoorbeeld mobiele telefoons en IC-tags. Dankzij de NFC-functie is gegevenscommunicatie eenvoudig mogelijk door gewoon het relevante symbool of de gewenste locatie aan te raken op voor NFC geschikte apparaten.

Voor een smartphone waarop Android OS 4.0 of lager geïnstalleerd is, moet de app 'NFC Easy Connect' van Google Play™ worden gedownload. De app kan in bepaalde landen/regio's mogelijk niet worden gedownload.

- 1 Activeer de NFC-functie op de smartphone. Raadpleeg de gebruiksaanwijzing die bij de smartphone is geleverd voor meer informatie.
- 2 Raak het gedeelte met het N-merkteken van het apparaat aan met het gedeelte met het N-merkteken van de smartphone.

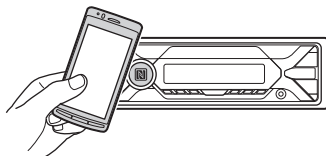

Controleer of  oplicht op het display van het apparaat.

## Verbinding verbreken met One touch

Raak het gedeelte met het N-merkteken van het apparaat nogmaals aan met het gedeelte met het N-merkteken van de smartphone.

### Opmerkingen

- Behandel de smartphone voorzichtig wanneer u de verbinding tot stand brengt, om krassen te vermijden.
- Verbinding maken met één aanraking is onmogelijk wanneer het apparaat al is verbonden met een ander NFC-compatibel apparaat. In dit geval verbreekt u de verbinding met het andere apparaat en brengt u de verbinding met de smartphone opnieuw tot stand.

## Koppelen en verbinding maken met een BLUETOOTH-apparaat

Wanneer u een BLUETOOTH-apparaat voor het eerst aansluit, moet een wederzijdse registratie ('koppeling' genoemd) plaatsvinden. Door een koppeling door te voeren, kunnen dit apparaat en andere apparaten elkaar herkennen. Dit apparaat kan twee BLUETOOTH-apparaten met elkaar verbinden (twee mobiele telefoons of een mobiele telefoon en een audio-apparaat).



- 1 Plaats het BLUETOOTH-apparaat in een straal van 1 meter van dit apparaat.
- 2 Druk op MENU en draai aan de bedieningsknop om [BLUETOOTH] te selecteren en druk vervolgens op de knop.
- 3 Draai aan de bedieningsknop om [SET PAIRING] te selecteren en druk vervolgens op de knop.
- 4 Draai aan de bedieningsknop om [SET DEVICE 1]\* of [SET DEVICE 2]\* te selecteren en druk vervolgens op de knop.

⊗ knippert terwijl het apparaat zich in de stand-bystand voor de koppeling bevindt.

\* [SET DEVICE 1] of [SET DEVICE 2] wordt gewijzigd in de naam van het verbonden apparaat nadat de koppeling is voltooid.

- 5 Voer de koppeling uit op het BLUETOOTH-apparaat zodat het dit apparaat detecteert.

- 6 Selecteer [DSX-XXXX] (uw modelnaam) op het scherm van het BLUETOOTH-apparaat.

Als uw modelnaam niet weergegeven wordt, herhaalt u dit proces vanaf stap 2.

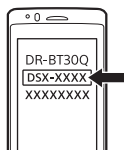

- 7 Als u een wachtwoord\* moet invoeren op het BLUETOOTH-apparaat, voert u [0000] in.

\* Het wachtwoord kan, afhankelijk van het apparaat, 'toegangscode', 'PIN-code', 'PIN-getal', 'wachtwoord', enz. worden genoemd.

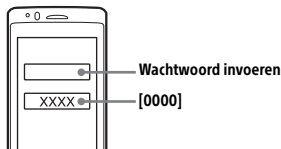

Als de koppeling doorgevoerd is, blijft ⊗ branden.

- 8 Selecteer dit apparaat op het BLUETOOTH-apparaat om de BLUETOOTH-verbinding te activeren.

⏏ of ⏏ licht op wanneer de verbinding tot stand is gebracht.

### Opmerking

Zolang er een BLUETOOTH-verbinding actief is, kan dit apparaat niet worden gedetecteerd vanaf een ander apparaat. U kunt detectie mogelijk maken door de koppelingsstand in te schakelen en dit apparaat vanaf een ander apparaat te zoeken.

### Afspelen starten

Voor meer informatie zie 'Een BLUETOOTH-apparaat afspelen' (pagina 14).

### Het koppelen annuleren

Voer stap 2 t/m 4 uit om de koppelingsmodus te annuleren wanneer dit apparaat en het BLUETOOTH-apparaat gekoppeld zijn.



## Verbinding maken met een gekoppeld BLUETOOTH-apparaat

Om een gekoppeld apparaat te kunnen gebruiken, moet het verbonden zijn met dit apparaat. Sommige gekoppelde apparaten worden automatisch verbonden.



- 1 Druk op MENU en draai aan de bedieningsknop om [BLUETOOTH] te selecteren en druk vervolgens op de knop.
- 2 Draai aan de bedieningsknop om [SET BT SIGNL] te selecteren en druk vervolgens op de knop.  
Zorg ervoor dat oplicht.
- 3 Schakel de BLUETOOTH-functie in van het BLUETOOTH-apparaat.
- 4 Bedien het BLUETOOTH-apparaat om verbinding te maken met dit apparaat.  
 of licht op.

Pictogrammen op het display:

	Licht op wanneer handsfree bellen beschikbaar is door HFP (Handsfree Profile) te activeren.
	Licht op wanneer het audio-apparaat afspeelbaar is door A2DP (Advanced Audio Distribution Profile) te activeren.

### Verbinding maken met het laatste verbonden apparaat vanaf dit apparaat

Schakel de BLUETOOTH-functie in van het BLUETOOTH-apparaat.  
Om verbinding te maken met het audio-apparaat, drukt u op SRC om [BT Audio] te selecteren en drukt u op (afspelen/pauze).  
Druk op CALL om verbinding te maken met de mobiele telefoon.

### Opmerking

Tijdens het streamen van BLUETOOTH-audio kunt u vanaf dit apparaat geen verbinding tot stand brengen met de mobiele telefoon. Maak in plaats daarvan verbinding met dit apparaat vanaf de mobiele telefoon.

### Tip

Met BLUETOOTH-sigitaal ingeschakeld: wanneer u de contactsleutel omdraait, brengt dit apparaat automatisch opnieuw de verbinding tot stand met de mobiele telefoon waar het laatst mee verbonden was.

## Verbinding maken met een iPhone/iPod (automatische BLUETOOTH-koppeling)

Wanneer een iPhone/iPod met iOS5 of later wordt verbonden met de USB-poort, wordt het apparaat automatisch gekoppeld en verbonden met de iPhone/iPod.

Om automatische BLUETOOTH-koppeling mogelijk te maken, moet [SET AUTOPAIR] in [BLUETOOTH] ingesteld zijn op [ON] (pagina 23).

- 1 Activeer de BLUETOOTH-functie op de iPhone/iPod.
- 2 Verbind een iPhone/iPod met de USB-poort.

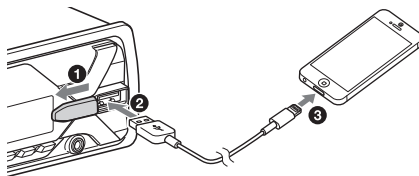

Controleer of oplicht op het display van het apparaat.

### Opmerkingen

- Automatische BLUETOOTH-koppeling is niet mogelijk wanneer het apparaat reeds verbonden is met een ander BLUETOOTH-apparaat. In dit geval verbreekt u de verbinding met het andere apparaat en brengt u de verbinding met de iPhone/iPod opnieuw tot stand.
- Als de automatische BLUETOOTH-koppeling niet werkt, zie voor meer informatie 'Een BLUETOOTH-apparaat voorbereiden' (pagina 7).

## Een USB-apparaat aansluiten

- 1 Verlaag het volume op het apparaat.
- 2 Sluit het USB-apparaat aan op het apparaat.  
Gebruik voor het aansluiten van een iPod/iPhone de USB-verbindingkabel voor iPod (niet bijgeleverd).

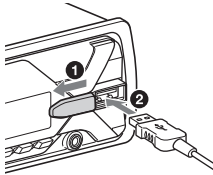

## Een ander draagbaar audio-apparaat aansluiten

- 1 Schakel het draagbare audio-apparaat uit.
- 2 Verlaag het volume op het apparaat.
- 3 Sluit het draagbare audio-apparaat met behulp van een verbindingkabel (niet bijgeleverd)\* aan op de AUX-ingang (stereominiaansluiting) op het apparaat.

\* Gebruik een rechte stekker.

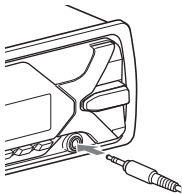

- 4 Druk op SRC om [AUX] te selecteren.

### Het volumeniveau van het aangesloten apparaat afstemmen op andere bronnen

Start het afspelen op het draagbare audio-apparaat bij een gemiddeld volume en stel uw gebruikelijke luistervolume in op het hoofdapparaat. Druk op Menu en selecteer vervolgens [SOUND] → [SET AUX VOL] (pagina 22).

## Luisteren naar de radio

### Luisteren naar de radio

Om naar de radio te luisteren, drukt u op SRC om [TUNER] te selecteren.

Als de DAB-band voor de eerste keer is geselecteerd na het vervangen van de auto-accu of na het wijzigen van de verbindingen, wordt de eerste scan automatisch gestart. Laat de eerste scan voltooiën. (Bij onderbreking wordt de eerste scan opnieuw gestart wanneer u de DAB-band weer selecteert.) Als er geen DAB-station door de eerste scan is opgeslagen, voert u een automatische scan uit (pagina 11).

#### Tip

Stel [SET ANT-PWR ] in op [ON] (standaard) of [OFF]. Dit is afhankelijk van het type DAB-antenne (pagina 21).

## DAB ontvangen

DAB (Digital Audio Broadcasting) is een transmissiesysteem op terrestrische netwerken. DAB-stations bundelen radioprogramma's ("Services") in een ensemble, en elke service bevat een of meer onderdelen. Dezelfde service kan soms op verschillende frequenties worden ontvangen.

### Handmatig zoeken naar een service

- 1 Druk op MODE om [DB1], [DB2] of [DB3] te selecteren.
- 2 Druk op **◀◀/▶▶** (SEEK - / +) om binnen een ensemble naar een service te zoeken; houd **◀◀/▶▶** (SEEK - / +) ingedrukt om naar verschillende ensembles te zoeken. Het zoeken stopt wanneer er een service/ensemble wordt ontvangen. Zoek totdat de gewenste service wordt ontvangen.

### Een service handmatig opslaan

- 1 Als u de service ontvangt die u wilt opslaan, houdt u een cijfertoets (1 t/m 6) ingedrukt tot [MEM] wordt weergegeven.

## Opgeslagen services ontvangen

- 1 Na selectie van de gewenste band drukt u op een cijfertoets (1 t/m 6).

## Zoeken naar een service op naam (Quick-BrowZer™)

U kunt een lijst van services weergeven om deze eenvoudig te doorzoeken.

- 1 Druk tijdens DAB-ontvangst op **Q** (bladeren).  
De unit schakelt de Quick-BrowZer-modus in en de lijst met services wordt weergegeven.
- 2 Draai aan de bedieningsknop om de gewenste service te selecteren en druk vervolgens op deze knop.  
De ontvangst wordt gestart.

**De Quick-BrowZer-modus verlaten**  
Druk op **↩** (terug).

## DAB-aankondigingen instellen

Bij inschakeling van DAB-aankondigingen kunnen DAB-aankondigingen de op dat moment geselecteerde bron onderbreken.

- 1 Druk op **MENU**, draai aan de bedieningsknop om **[GENERAL]** te selecteren en druk vervolgens op de knop.
- 2 Draai aan de bedieningsknop om **[SET ANNOUNCE]** te selecteren en druk vervolgens op de knop.
- 3 Draai aan de bedieningsknop om **[SET ANNC-ON]\*** of **[SET ANNC-OFF]\*** te selecteren en druk vervolgens op de knop.

### Opmerking

Tijdens een DAB-aankondiging is het volume ingesteld op het ingestelde niveau voor TA in RDS (pagina 12).

## Tijdens een zwakke ontvangst naar hetzelfde of een vergelijkbaar programma luisteren

Stel **[SET SOFTLINK]** in op **[ON]** (pagina 21). **[FM-LINK]** gaat branden als het betreffende FM-programma wordt ontvangen.

"Hard link" (harde koppeling) volgt hetzelfde programma en "Soft Link" (zachte koppeling) volgt een vergelijkbaar programma.

SOFT LINK	DAB		FM	
	Hard Link	Soft Link	Hard Link	Soft Link
OFF	○		○	
ON	○	○	○	○

## De servicelijst automatisch bijwerken (Automatisch scannen)

- 1 Druk op **MODE** om **[DB1]**, **[DB2]** of **[DB3]** te selecteren.
- 2 Druk op **MENU**, draai aan de bedieningsknop om **[GENERAL]** te selecteren en druk vervolgens op de knop.
- 3 Draai aan de bedieningsknop om **[SET AUTOSCAN]** te selecteren en druk vervolgens op de knop.  
De unit werkt de lijst van diensten bij in de Quick-BrowZer-modus.

## FM/MW/LW gebruiken

### Automatisch opslaan (BTM)

- 1 Druk op MODE om de band te wijzigen (FM1, FM2, MW of LW).
- 2 Druk op MENU, draai aan de bedieningsknop om [GENERAL] te selecteren en druk vervolgens op de knop.
- 3 Draai aan de bedieningsknop om [SET BTM] te selecteren en druk vervolgens op de knop.  
Het apparaat slaat de zenders in de volgorde van frequentie op onder de cijfertoetsen.

### Afstemmen

- 1 Druk op MODE om de band te wijzigen (FM1, FM2, MW of LW).
- 2 Afstemmen.  
**Handmatig afstemmen**  
Houd **◀◀/▶▶** (SEEK +/-) ingedrukt om ongeveer op de gewenste frequentie af te stemmen en druk vervolgens herhaaldelijk op **◀◀/▶▶** (SEEK +/-) om fijn af te stemmen op de gewenste frequentie.  
**Automatisch afstemmen**  
Druk op **◀◀/▶▶** (SEEK +/-).  
Het zoeken stopt wanneer een zender wordt ontvangen.

### Handmatig opslaan

- 1 Als u de zender ontvangt die u wilt opslaan, houdt u een cijfertoets (1 t/m 6) ingedrukt tot [MEM] wordt weergegeven.

### De opgeslagen zenders ontvangen

- 1 Selecteer de band en druk vervolgens op een cijfertoets (1 t/m 6).

## Radio Data System (RDS) gebruiken

### Alternatieve frequenties (AF) en verkeersinformatie (TA) instellen

AF stemt continu opnieuw af op de zender met het sterkste signaal in een netwerk, en TA biedt u de huidige verkeersinformatie of verkeersprogramma's (TP) wanneer deze worden ontvangen.

- 1 Druk op MENU, draai aan de bedieningsknop om [GENERAL] te selecteren en druk vervolgens op de knop.
- 2 Draai aan de bedieningsknop om [SET AF/ TA] te selecteren en druk vervolgens op de knop.
- 3 Draai aan de bedieningsknop voor het selecteren van [Set AF-ON], [Set TA-ON], [Set AF/TA-ON] of [Set AF/TA-OFF] en druk vervolgens op de knop.

### RDS-zenders met de AF- en TA-instelling opslaan

U kunt RDS-zenders samen met een AF-/TA-instelling voorprogrammeren. Stel AF/TA in en sla de zender vervolgens op met BTM of handmatig. Als u handmatig voorprogrammeert, kunt u ook niet-RDS-zenders voorprogrammeren.

### Noodberichten ontvangen

Als AF of TA is ingeschakeld, wordt de geselecteerde bron automatisch onderbroken door de noodberichten.

### Het volumeniveau aanpassen tijdens verkeersinformatie

Het niveau wordt los van het normale volumeniveau opgeslagen in het geheugen voor toekomstige verkeersinformatie.

## Op een regionaal programma afgestemd blijven (REGIONAL)

Wanneer de functies AF en REGIONAL ingeschakeld zijn, schakelt het apparaat niet over naar een andere regionale zender met een sterkere frequentie.

Wanneer u het ontvangstgebied van het regionale programma verlaat, stelt u tijdens FM-ontvangst [SET REG-OFF] in bij de algemene instellingen (pagina 21).

Deze functie werkt niet in het Verenigd Koninkrijk en sommige andere gebieden.

## Local Link-functie (alleen voor het Verenigd Koninkrijk)

Met deze functie kunt u andere lokale zenders in het gebied selecteren, ook als deze niet zijn opgeslagen onder de cijfertoetsen.

Druk tijdens FM-ontvangst op een cijfertoets (1 t/m 6) waaronder een lokale zender is opgeslagen. Druk binnen 5 seconden nogmaals op de cijfertoets van de lokale zender. Herhaal dit tot de lokale zender wordt ontvangen.

## Programmatypes (PTY) selecteren

Gebruik PTY om een gewenst programmatype weer te geven of op te zoeken.

## Tijdens DAB-ontvangst

- 1 Druk twee keer op PTY.
- 2 Draai aan de bedieningsknop tot het gewenste programmatype wordt weergegeven en druk dan op de bedieningsknop.  
De unit vermeldt alle services in het geselecteerde programmatype.
- 3 Draai aan de bedieningsknop tot de gewenste service wordt weergegeven en druk dan op de bedieningsknop.  
De ontvangst wordt gestart.

## Tijdens FM-ontvangst

- 1 Druk op PTY.
- 2 Draai aan de bedieningsknop tot het gewenste programmatype wordt weergegeven en druk dan op de bedieningsknop.  
Het apparaat begint te zoeken naar een zender die het geselecteerde programmatype uitzendt.

## Type programma's

**NONE** (geen programmatype), **NEWS** (nieuws), **AFFAIRS** (actualiteiten), **INFO** (informatie), **SPORT** (Sport), **EDUCATE** (onderwijs), **DRAMA** (drama), **CULTURE** (cultuur), **SCIENCE** (wetenschap), **VARIED** (gevarieerd), **POP M** (popmuziek), **ROCK M** (rockmuziek), **EASY M** (Middle of the Road muziek), **LIGHT M** (Licht klassiek), **CLASSICS** (klassiek), **OTHER M** (Overige muziek), **WEATHER** (weer), **FINANCE** (financieel), **CHILDREN** (kinderprogramma's), **SOCIAL A** (sociale zaken), **RELIGION** (religie), **PHONE IN** (inbelprogramma's), **TRAVEL** (reizen), **LEISURE** (ontspanning), **JAZZ** (jazzmuziek), **COUNTRY** (countrymuziek), **NATION M** (nationale muziek), **OLDIES** (oldies), **FOLK M** (folkmuziek), **DOCUMENT** (documentaires)

## De kloktijd instellen (CT)

Met de CT-gegevens van de RDS-uitzending wordt de klok ingesteld.

- 1 Stel [SET CT] in bij [GENERAL] om CT-ON in te stellen [Set CT-ON] (pagina 21).

### Een USB-apparaat afspelen

In deze gebruiksaanwijzing wordt 'iPod' gebruikt als algemene verwijzing naar de iPod-functies van een iPod en iPhone, tenzij anders aangegeven in de tekst of afbeeldingen.

Zie voor informatie over de geschiktheid van uw iPod 'De iPod' (pagina 24) of ga naar de ondersteuningssite die op het achterblad wordt vermeld.

U kunt USB-apparaten\* van het type AOA (Android Open Accessory) 2.0, MSC (Mass Storage Class) en MTP (Media Transfer Protocol) die geschikt zijn voor de USB-standaard gebruiken. Afhankelijk van het USB-apparaat, kan op het apparaat de Android-stand of de MSC/MTP-stand worden geselecteerd. Er zijn digitale mediaspelers of Android-smartphones waarop de MTP-stand moet worden ingesteld.

\* bijv. een USB-flash-drive, een digitale mediaspeler, een Android-smartphone

#### Opmerkingen

- Ga voor meer informatie over de compatibiliteit van uw USB-apparaat naar de ondersteuningswebsite die wordt vermeld op het achterblad.
- Smartphones waarop Android OS 4.1 of hoger is geïnstalleerd, ondersteunen Android Open Accessory 2.0 (AOA 2.0). Maar er zijn smartphones die AOA 2.0 niet volledig ondersteunen, zelfs al is Android OS 4.1 of hoger geïnstalleerd.  
Ga naar de ondersteuningswebsite die op het achterblad wordt vermeld voor meer informatie over de compatibiliteit van uw Android-smartphone.
- Het afspelen van de volgende bestanden wordt niet ondersteund.  
MP3/WMA/FLAC:
  - auteursrechtelijk beschermde bestanden
  - DRM-bestanden (Digital Rights Management-beheer van digitale rechten)
  - MeerkanaalsaudiobestandenMP3/WMA:
  - bestanden die zonder gegevensverlies zijn gecomprimeerd (lossless)

Selecteer voordat u een aansluiting tot stand brengt, de USB-stand (Android-stand of MSC/MTP-stand) afhankelijk van het USB-apparaat (pagina 21).

### 1 Sluit een USB-apparaat aan op de USB-poort (pagina 10).

Het afspelen wordt gestart.

Als er al een apparaat aangesloten is, drukt u om het afspelen ervan te starten op SRC om [USB] te selecteren. Als de iPod wordt herkend, wordt [IPD] weergegeven.

### 2 Pas het volume aan op dit apparaat.

#### Afspelen stoppen

Houd OFF 1 seconde ingedrukt.

#### Het apparaat verwijderen

Stop het afspelen en verwijder vervolgens het apparaat.

#### Waarschuwing voor iPhone

Als u een iPhone aansluit via USB, wordt het gesprekvolume geregeld door de iPhone, niet door het apparaat. Om plotselinge harde geluiden na een oproep te voorkomen, moet u ervoor zorgen dat u tijdens de oproep het volume van het apparaat niet per ongeluk verhoogt.

## Een BLUETOOTH-apparaat afspelen

U kunt inhoud afspelen op een verbonden apparaat dat ondersteuning biedt voor BLUETOOTH A2DP (Advanced Audio Distribution Profile).



### 1 Stel een BLUETOOTH-verbinding in met het audio-apparaat (pagina 7).

Selecteer het audioapparaat door op MENU te drukken en selecteer vervolgens [BLUETOOTH] → [SET AUDIODEV] (pagina 22).

### 2 Druk op SRC om [BT AUDIO] te selecteren.

### 3 Bedien het audio-apparaat om het afspelen te starten.

### 4 Pas het volume aan op dit apparaat.

### Opmerkingen

- Afhankelijk van het audio-apparaat wordt informatie zoals de titel, het tracknummer, de tracktijd en de afspelstatus mogelijk niet weergegeven op dit apparaat.
- Zelfs als op dit apparaat een andere bron wordt gekozen, wordt de weergave van het audio-apparaat niet stopgezet.
- [BT AUDIO] wordt niet weergegeven als de 'Sony | Music Center'-toepassing via de BLUETOOTH-functie actief is.

### Het volumeniveau van het BLUETOOTH-apparaat afstemmen op andere bronnen

Start het afspelen op het BLUETOOTH-audioapparaat bij een gemiddeld volume en stel uw gebruikelijke luistervolume in op het apparaat.



Druk op MENU en selecteer [SOUND] → [SET BTA VOL] (pagina 22).

---

## Tracks zoeken en afspelen

### Herhaaldelijk en willekeurig afspelen



Niet beschikbaar wanneer een USB-apparaat in Android-modus is aangesloten.

- 1 Druk tijdens het afspelen herhaaldelijk op  (herhalen) of  (willekeurig) om de gewenste afspelmodus te selecteren. Het kan even duren voordat het afspelen in de geselecteerde afspelmodus start.

Welke afspelmodi er beschikbaar zijn, hangt af van de geselecteerde geluidsbron.

### Zoeken naar een track op naam (Quick-BrowZer™)

Niet beschikbaar wanneer een USB-apparaat in Android-modus of een iPod is aangesloten.

- 1 Druk tijdens het afspelen van een USB-apparaat op  (bladeren)\* om de lijst met zoekcategorieën weer te geven. Wanneer de tracklijst verschijnt, drukt u herhaaldelijk op  (terug) om de gewenste zoekcategorie weer te geven.

\* Druk tijdens het afspelen vanaf een USB-apparaat meer dan 2 seconden op  (bladeren) als u wilt terugkeren naar het begin van de categorieënlijst.

- 2 Draai aan de bedieningsknop om de gewenste zoekcategorie te selecteren en druk vervolgens op deze knop om te bevestigen.
- 3 Herhaal stap 2 om de gewenste track te zoeken.

Het afspelen wordt gestart.

### De Quick-BrowZer-modus verlaten

Druk op  (bladeren).

### Zoeken door items over te slaan (Overslaanmodus)

Niet beschikbaar wanneer een USB-apparaat in Android-modus of een iPod is aangesloten.

- 1 Druk tijdens het afspelen via USB op  (bladeren).
- 2 Druk op  (SEEK +).
- 3 Draai aan de bedieningsknop om het gewenste item te selecteren. De lijst wordt doorbladerd in stappen van 10% van het totale aantal items in de lijst.
- 4 Druk op ENTER om terug te keren naar de Quick-BrowZer-modus. Het geselecteerde item wordt weergegeven.
- 5 Draai aan de bedieningsknop om het gewenste item te selecteren en druk vervolgens op deze knop. Het afspelen wordt gestart.

## Handsfree bellen (alleen via BLUETOOTH)

Om een mobiele telefoon te kunnen gebruiken, moet u deze verbinden met dit apparaat. U kunt twee mobiele telefoons verbinden met het apparaat. Voor meer informatie zie 'Een BLUETOOTH-apparaat voorbereiden' (pagina 7).



## Een oproep beantwoorden

- 1 Druk op CALL wanneer u een oproep met een beltoon ontvangt.

Het telefoongesprek wordt gestart.

### Opmerking

De beltoon en het stemgeluid worden alleen uitgevoerd via de voorluidsprekers.

### Een oproep weigeren

Houd OFF 1 seconde ingedrukt.

### Een gesprek beëindigen

Druk nogmaals op CALL.

## Iemand opbellen

U kunt iemand uit het telefoonboek of de oproepgeschiedenis bellen wanneer er een mobiele telefoon die ondersteuning biedt voor PBAP (Phone Book Access Profile) verbonden is. Wanneer twee mobiele telefoons zijn aangesloten op het apparaat, selecteert u een telefoon.

### Bellen vanuit het telefoonboek

- 1 Druk op CALL.

Wanneer twee mobiele telefoons zijn aangesloten op het apparaat, draai aan de bedieningsknop om een telefoon te selecteren en druk vervolgens op de knop.

- 2 Draai aan de bedieningsknop om [PHONE BOOK] te selecteren en druk vervolgens op de knop.
- 3 Selecteer een eerste letter uit de lijst van eerste letters door aan de bedieningsknop te draaien en druk vervolgens op de bedieningsknop.
- 4 Selecteer een naam uit de naamlijst door aan de bedieningsknop te draaien en druk vervolgens op de bedieningsknop.
- 5 Selecteer een nummer uit de nummerlijst door aan de bedieningsknop te draaien en druk vervolgens op de bedieningsknop. Het telefoongesprek wordt gestart.

### Bellen vanuit de gesprekkenhistorie

- 1 Druk op CALL.  
Wanneer twee mobiele telefoons zijn aangesloten op het apparaat, draai aan de bedieningsknop om een telefoon te selecteren en druk vervolgens op de knop.
- 2 Draai aan de bedieningsknop om [RECENT CALL] te selecteren en druk vervolgens op de knop.  
Er wordt een lijst van gesprekken in de gesprekkenhistorie weergegeven.
- 3 Selecteer een naam of telefoonnummer uit de gesprekkenhistorie door aan de bedieningsknop te draaien en druk vervolgens op de bedieningsknop. Het telefoongesprek wordt gestart.

### Bellen door een nummer in te toetsen

- 1 Druk op CALL.  
Wanneer twee mobiele telefoons zijn aangesloten op het apparaat, draai aan de bedieningsknop om een telefoon te selecteren en druk vervolgens op de knop.



**2** Draai aan de bedieningsknop om [DIAL NUMBER] te selecteren en druk vervolgens op de knop.

**3** Draai aan de bedieningsknop om het telefoonnummer in te voeren en selecteer als laatste [ ] (spatie). Druk vervolgens op ENTER\*.

Het telefoongesprek wordt gestart.

\* Verplaats de digitale aanduiding door op ◀◀/▶▶ (SEEK -/+ ) te drukken.

#### **Opmerking**

in het display wordt [ ] weergegeven in plaats van [#].

### **Bellen door nummerherhaling**

**1** Druk op CALL.

Wanneer twee mobiele telefoons zijn aangesloten op het apparaat, draai aan de bedieningsknop om een telefoon te selecteren en druk vervolgens op de knop.

**2** Draai aan de bedieningsknop om [REDIAL] te selecteren en druk vervolgens op de knop.

Het telefoongesprek wordt gestart.

### **Bellen via spraak-tags**

U kunt een persoon bellen door de spraaktag uit te spreken die opgeslagen is in een verbonden mobiele telefoon die uitgerust is met een functie voor spraakgestuurd kiezen.

**1** Druk op CALL.

Wanneer twee mobiele telefoons zijn aangesloten op het apparaat, draai aan de bedieningsknop om een telefoon te selecteren en druk vervolgens op de knop.

**2** Draai aan de bedieningsknop om [VOICE DIAL] te selecteren en druk vervolgens op de knop.

U kunt ook VOICE langer dan 2 seconden ingedrukt houden.

**3** Zeg de spraak-tag die op de mobiele telefoon is opgeslagen.

Uw stem wordt herkend en het nummer wordt gebeld.

#### **Spraakgestuurd bellen annuleren**

Druk op VOICE.

## **Beschikbare bedieningen tijdens een gesprek**

#### **Het volume van de beltoon aanpassen**

Draai de aan bedieningsknop tijdens het ontvangen van een oproep.

#### **Het volume van de stem van de spreker aanpassen**

Draai aan de bedieningsknop tijdens een gesprek.

#### **Het volume aanpassen voor de andere persoon (aanpassing van de microfoonversterking)**

Druk op MIC.

Regelbaar volumeniveau: [MIC-LOW], [MIC-MID], [MIC-HI].

#### **Echo en ruis verminderen (echo-onderdrukking/ruisonderdrukking)**

Houd MIC ingedrukt.

Instelbare standen: [EC/NC-1], [EC/NC-2].

#### **Schakelen tussen de handsfree en de niet-handsfree stand**

Druk tijdens een gesprek op MODE om het geluid van het telefoongesprek te laten uitvoeren via het apparaat of de mobiele telefoon.

#### **Opmerking**

Afhankelijk van de mobiele telefoon is deze handeling mogelijk niet beschikbaar.

## Handige functies

### Sony | Music Center met iPhone/Android-smartphone

U moet de laatste versie van de 'Sony | Music Center'-toepassing downloaden uit de App Store voor iPhone of uit Google Play voor een Android-smartphone.

#### Opmerkingen

- Volg voor uw veiligheid de lokale verkeersregels en -voorschriften en bedien de toepassing niet terwijl u aan het rijden bent.
- 'Sony | Music Center' is een app om via uw iPhone/Android-smartphone Sony-audioapparaten te bedienen die compatibel zijn met 'Sony | Music Center'.
- Wat u kunt bedienen met 'Sony | Music Center' varieert afhankelijk van het aangesloten apparaat.
- Om gebruik te maken van de functies van 'Sony | Music Center' raadpleegt u de gegevens op uw iPhone/Android-smartphone.
- Meer informatie over 'Sony | Music Center' kunt u vinden op de volgende URL: <http://www.sony.net/smcqa/>
- Bezoek de onderstaande website en ga na welke modellen van iPhone/Android-smartphones compatibel zijn.  
Voor iPhone: ga naar de App Store  
Voor Android-smartphone: ga naar Google Play

### De Sony | Music Center-verbinding tot stand brengen

- 1 Maak een BLUETOOTH-verbinding met een iPhone/Android-smartphone (pagina 7).**  
Selecteer het audioapparaat door op MENU te drukken en selecteer vervolgens [BLUETOOTH] → [SET AUDIODEV] (pagina 22).
- 2 Start de 'Sony | Music Center'-toepassing.**
- 3 Druk op MENU, draai aan de bedieningsknop, selecteer [SONY APP] en druk vervolgens op de knop.**
- 4 Draai aan de bedieningsknop om [CONNECT] te selecteren en druk vervolgens op de knop.**  
De verbinding met de iPhone/Android-smartphone wordt gestart.

Voor meer informatie over de bediening op een iPhone/Android-smartphone, raadpleegt u het helpgedeelte van de toepassing.

#### Als het apparaatnummer verschijnt

Zorg ervoor dat het nummer wordt weergegeven (bijv. 123456), en selecteer vervolgens [Ja] op de iPhone/Android-smartphone.

#### De verbinding beëindigen

- 1 Druk op MENU, draai aan de bedieningsknop, selecteer [SONY APP] en druk vervolgens op de knop.**
- 2 Draai aan de bedieningsknop om [CONNECT] te selecteren en druk vervolgens op de knop.**

#### De bron of toepassing selecteren

U kunt de gewenste bron of toepassing op de iPhone/Android-smartphone selecteren.

#### De bron selecteren

Druk herhaaldelijk op SRC. Of druk op SRC, draai aan de bedieningsknop om de gewenste bron te selecteren en druk vervolgens op ENTER.

#### De lijst met bronnen weergeven

Druk op SRC.

### Sms-melding via de spraakgids (alleen Android-smartphone)

Wanneer een sms wordt ontvangen, wordt deze automatisch omgeroepen via de luidsprekers van de auto.

Raadpleeg het helpgedeelte van de toepassing voor meer informatie over instellingen.

### Een sms-bericht beantwoorden (alleen Android-smartphone)

U kunt een bericht beantwoorden door het antwoordpictogram aan te raken.

- 1 Activeer de 'Sony | Music Center'-toepassing en raak vervolgens het pictogram [Reply] (antwoord) aan.**  
Het invoerscherm voor berichten verschijnt op de 'Sony | Music Center'-toepassing.
- 2 Voer via spraakherkenning een antwoordbericht in.**  
De lijst van kandidaat-ontvangers van een bericht verschijnt op de 'Sony | Music Center' toepassing.
- 3 Draai aan de bedieningsknop om het gewenste bericht te selecteren en druk vervolgens op deze knop.**  
Het bericht wordt verstuurd.

## Geluids- en weergave-instellingen configureren

U kunt instellingen met betrekking tot het geluid en de weergave aanpassen via een iPhone/Android-smartphone.

Raadpleeg het helpgedeelte van de toepassing voor meer informatie over instellingen.

---

## Spraakherkenning activeren (alleen Android-smartphone)

- 1 Houd VOICE ingedrukt om spraakherkenning te activeren.
- 2 Zeg de gewenste spraakopdracht in de microfoon.

### Spraakherkenning uitschakelen

Druk op VOICE.

#### Opmerkingen

- Spraakherkenning is in sommige gevallen mogelijk niet beschikbaar.
- Het is mogelijk dat spraakherkenning niet goed werkt afhankelijk van de prestaties van de verbonden Android-smartphone.
- Gebruik deze functie in omstandigheden waar het lawaai, zoals het geluid van de motor, tijdens de spraakherkenning zo beperkt mogelijk is.

---

## Siri Eyes Free gebruiken

Met Siri Eyes Free kunt u een iPhone handsfree gebruiken door gewoon in de microfoon te spreken. Voor deze functie is het nodig dat een iPhone via BLUETOOTH met het apparaat verbonden is. Dit kan alleen voor iPhone 4s of recentere modellen. Zorg ervoor dat de recentste iOS-versie op uw iPhone geïnstalleerd is.

U moet vooraf de configuraties uitvoeren voor BLUETOOTH-registratie en -verbinding van de iPhone met het apparaat. Voor meer informatie zie 'Een BLUETOOTH-apparaat voorbereiden' (pagina 7). Om de iPhone te selecteren, drukt u op MENU en selecteert u vervolgens [BLUETOOTH] → [SET AUDIODEV] (pagina 22).

- 1 **Activeer de Siri-functie op de iPhone.**  
Voor meer informatie kunt u de gebruiksaanwijzing raadplegen die bij de iPhone geleverd is.
- 2 **Houd VOICE langer dan 2 seconden ingedrukt.**  
Het spraakopdrachtscherm verschijnt.
- 3 **Nadat de iPhone gepiept heeft, spreekt u in de microfoon.**  
De iPhone piept opnieuw en Siri begint te antwoorden.

### Siri Eyes Free uitschakelen

Druk op VOICE.

#### Opmerkingen

- Afhankelijk van de gebruiksomstandigheden is het mogelijk dat de iPhone uw stem niet herkent. (Als u zich bijvoorbeeld in een bewegende auto bevindt.)
- Het is mogelijk dat Siri Eyes Free niet goed werkt of dat de reactietijd traag is op plaatsen waar iPhone-signalen moeilijk te ontvangen zijn.
- Afhankelijk van de gebruiksomstandigheden van de iPhone is het mogelijk dat Siri Eyes Free niet goed werkt of afgesloten wordt.
- Als u een track afspeelt met een iPhone via een BLUETOOTH-audioverbinding, dan wordt bij het starten van het afspelen van de track via BLUETOOTH Siri Eyes Free automatisch afgesloten en schakelt het apparaat over op de BLUETOOTH-audiobron.
- Als Siri Eyes Free geactiveerd wordt tijdens het afspelen van audio, dan is het mogelijk dat het apparaat overschakelt naar de BLUETOOTH-audiobron, zelfs als u geen track opgeeft om af te spelen.
- Bij het aansluiten van de iPhone op de USB-poort is het mogelijk dat Siri Eyes Free niet goed werkt of afgesloten wordt.
- Activeer Siri niet met de iPhone als u de iPhone via USB met het apparaat verbindt. Het is mogelijk dat Siri Eyes Free niet goed werkt of afgesloten wordt.
- Er wordt geen audio uitgevoerd terwijl Siri Eyes Free geactiveerd is.

### De DEMO-stand annuleren

U kunt het demonstratiescherm annuleren dat wordt weergegeven wanneer de bron uitgeschakeld is en de klok weergegeven wordt.

- 1 Druk op MENU, draai aan de bedieningsknop om [GENERAL] te selecteren en druk vervolgens op de knop.
- 2 Draai aan de bedieningsknop om [SET DEMO] te selecteren en druk vervolgens op de knop.
- 3 Draai aan de bedieningsknop om [SET DEMO-OFF] te selecteren en druk vervolgens op de knop.  
De instelling is voltooid.
- 4 Druk twee keer op ↵ (terug).  
Het display keert terug naar de normale ontvangst-/weergavestand.

### Algemene bediening voor instellingen

U kunt items instellen in de volgende instelcategorieën: Algemene instellingen (GENERAL), Geluidsinstellingen (SOUND), Display-instellingen (DISPLAY), BLUETOOTH-instellingen (BLUETOOTH), Sony | Music Center (SONY APP)

- 1 Druk op MENU.
- 2 Draai aan de bedieningsknop om de gewenste instellingencategorie te selecteren en druk vervolgens op deze knop.  
De items die ingesteld kunnen worden, verschillen afhankelijk van de bron en instellingen.
- 3 Draai aan de bedieningsknop om de opties te selecteren en druk dan op de knop.

#### Terugkeren naar het vorige display

Druk op ↵ (terug).

### Algemene instellingen (GENERAL)

#### DEMO (demonstratie)

De demonstratie activeren: [ON], [OFF].

#### CLOCK-ADJ (klok aanpassen) (pagina 7)

#### CAUT ALM (geluidsalarm)

De waarschuwingstoon inschakelen: [ON], [OFF] (pagina 6).

(Alleen beschikbaar als de bron is uitgeschakeld en de klok wordt weergegeven.)

#### BEEP

De pieptoon inschakelen: [ON], [OFF].

#### AUTO OFF

Hiermee wordt het apparaat na een bepaalde tijd automatisch uitgeschakeld als u het apparaat hebt uitgeschakeld en de klok wordt weergegeven (d.w.z. houd SRC gedurende 1 seconde ingedrukt): [ON] (30 minuten), [OFF].

#### STEERING

Registreert/reset de instelling van de stuurafstandsbediening.  
(Beschikbaar wanneer verbonden met behulp van de verbindingkabel (niet bijgeleverd).)  
(Alleen beschikbaar als de bron is uitgeschakeld en de klok wordt weergegeven.)  
STR CONTROL (stuurbediening)  
Hiermee kunt u de invoerstand selecteren voor de aangesloten afstandsbediening. Voorkom storingen door eraan te denken de invoerstand vóór gebruik af te stemmen op de aangesloten afstandsbediening.

#### CUSTOM

Invoerstand voor de stuurafstandsbediening

#### PRESET

Invoerstand voor de bekabelde afstandsbediening, exclusief de stuurafstandsbediening (automatisch geselecteerd wanneer [RESET CUSTOM] wordt uitgevoerd.)

#### EDIT CUSTOM

Registreert de functies (SOURCE, ATT, VOL +/-, SEEK +/-, VOICE, ON HOOK, OFF HOOK) in de stuurafstandsbediening:

- 1 Selecteer de functie die u aan de stuurafstandsbediening wilt toevoegen door de bedieningsknop te draaien, en er vervolgens op te drukken.

- 2 Terwijl [REGISTER] knippert, houdt u de knop op de stuurafstandsbediening waaraan u de functie wilt toewijzen, ingedrukt. Wanneer de registratie voltooid is, wordt [REGISTERED] weergegeven.

- 3 Herhaal de stappen 1 en 2 om nog meer functies te registreren.

(Alleen beschikbaar wanneer [STR CONTROL] is ingesteld op [CUSTOM].)

#### RESET CUSTOM

Voert een reset uit van de instelling van de stuurafstandsbediening: [YES], [NO].

(Alleen beschikbaar wanneer [STR CONTROL] is ingesteld op [CUSTOM].)

#### Opmerkingen

- Terwijl u instellingen uitvoert, kan het apparaat alleen met de toetsen worden bediend. Parkeer voor uw veiligheid uw auto voor u deze instelling uitvoert.
- Als er zich tijdens de registratie een fout voordoet, blijft alle eerder geregistreerde informatie behouden. Start de registratie opnieuw vanaf de functie waar de fout zich heeft voorgedaan.
- Deze functie is op sommige voertuigen mogelijk niet beschikbaar. Ga naar de ondersteuningssite die op het achterblad wordt vermeld voor meer informatie over de compatibiliteit van uw voertuig.

#### USB-MODUS

Wijzigt de USB-modus: [ANDROID], [MSC/MTP].  
(Alleen beschikbaar als de USB-bron is geselecteerd.)

#### CT (kloktijd)

Hiermee kunt u de CT-functie inschakelen: [ON], [OFF].

#### AF/TA (alternatieve frequenties/verkeersmelding)

Hiermee kunt u de instelling voor alternatieve frequenties (AF) en verkeersmelding (TA) selecteren: [AF-ON], [TA-ON], [AF/TA-ON], [AF/TA-OFF].  
(Beschikbaar als een bron is geselecteerd.)

#### REGIONAL

Beperkt ontvangst tot een bepaalde regio: [ON], [OFF]. (Alleen beschikbaar bij FM-ontvangst.)

#### BTM (Best Tuning Memory) (pagina 12)

(Alleen beschikbaar als de tuner (FM/MW/LW) is geselecteerd.)

#### ANNOUNCE (aankondiging)

Maakt uitzendmededelingen mogelijk: [ON], [OFF].  
(Beschikbaar als een bron is geselecteerd.)

---

#### SOFTLINK

Zoekt naar en stemt automatisch af op het vergelijkbare programma wanneer het signaal van het huidige programma te zwak is om te ontvangen: [ON], [OFF]. (Alleen beschikbaar tijdens DAB-ontvangst.)

---

#### ANT-PWR (antennevoeding)

Voedt de ingangsaansluiting van de DAB-antenne: [ON], [OFF]. (Alleen beschikbaar wanneer de unit is uitgeschakeld of tijdens DAB-ontvangst.)

---

#### AUTOSCAN (Automatisch scannen)

Voert een automatische scan uit om de lijst met services bij te werken in de Quick-BrowZer-modus.  
(Alleen beschikbaar tijdens DAB-ontvangst.)

---

#### FIRMWARE

(Alleen beschikbaar als de bron is uitgeschakeld en de klok wordt weergegeven.)

De firmwareversie controleren/bijwerken. Ga voor meer informatie naar de ondersteuningswebsite op het achterblad.

#### FW VERSION (firmwareversie)

Huidige firmwareversie weergeven.

#### FW UPDATE (firmware-update)

Het bijwerken van de firmware starten: [YES], [NO].  
Het bijwerken van de firmware duurt enkele minuten. Zet de contactschakelaar tijdens de update niet in de positie OFF en verwijder het USB-apparaat niet.

---

## Geluidinstellingen (SOUND)

Dit instellingenmenu is beschikbaar als een bron is geselecteerd.

---

#### EQ10 PRESET

Hiermee kunt u een van de 10 equalisatiecurves of 'uit' selecteren:  
[OFF], [R&B], [ROCK], [POP], [HIP-HOP], [EDM], [JAZZ], [SOUL], [COUNTRY], [KARAOKE]\*, [CUSTOM].  
Er kan voor elke bron een equalisatiecurve in het geheugen worden opgeslagen.

\* [KARAOKE] vermindert het stemgeluid maar kan dit niet helemaal verwijderen tijdens het afspelen.  
Ook wordt het gebruik van een microfoon niet ondersteund.

---

## EQ10 CUSTOM

Hiermee stelt u [CUSTOM] van EQ10 in.

Hiermee kunt u de equalisatiecurve selecteren: [BAND1] 32 Hz, [BAND2] 63 Hz, [BAND3] 125 Hz, [BAND4] 250 Hz, [BAND5] 500 Hz, [BAND6] 1 kHz, [BAND7] 2 kHz, [BAND8] 4 kHz, [BAND9] 8 kHz, [BAND10] 16 kHz.

U kunt het volume instellen van -6 dB tot +6 dB, met stappen van 1 dB.

---

## BALANCE

Hiermee kunt u de geluidsbalans instellen: [RIGHT-15] – [CENTER] – [LEFT-15].

---

## FADER

Hiermee kunt u het relatieve niveau aanpassen: [FRONT-15] – [CENTER] – [REAR-15].

---

## S.WOOFER (subwoofer)

**SW LEVEL** (Subwoofer Level)

Hiermee kunt u het geluidsniveau van de subwoofer instellen:

[+6 dB] – [0 dB] – [-6 dB], [ATT].

([ATT] wordt weergegeven op de laagste instelling.)

**SW PHASE** (subwooferfase)

Hiermee kunt u de subwooferfase selecteren: [NORM], [REV].

**LPF FREQ** (frequentie van laagdoorlaatfilter)

Hiermee kunt u de afkapfrequentie voor de subwoofer selecteren: [80Hz], [100Hz], [120Hz].

---

## HPF FREQ (frequentie van hoogdoorlaatfilter)

Hiermee kunt u de afkapfrequentie voor de speaker vóór/achter selecteren: [OFF], [80Hz], [100Hz], [120Hz].

---

## AUX VOL (volume van AUX)

Hiermee past u het volume aan voor elk extra (auxiliary) apparaat dat is aangesloten: [+18 dB] – [0 dB] – [-8 dB].

Deze instelling zorgt dat u het volume van afzonderlijke bronnen niet hoeft aan te passen. (Alleen beschikbaar als AUX is geselecteerd.)

---

## BTA VOL (BLUETOOTH-geluidsvolume)

Hiermee past u het volume aan voor elk BLUETOOTH-apparaat dat is aangesloten: [+6 dB] – [0 dB] – [-8 dB].

Deze instelling zorgt dat u het volume van afzonderlijke bronnen niet hoeft aan te passen. (Alleen beschikbaar als het BT-geluid of de BT-toepassing is geselecteerd.)

---

---

## Display-instellingen (DISPLAY)

---

### DIMMER

Helderheid van het display wijzigen: [ON], [OFF], [CLK] (klok).

Als u wilt zorgen dat deze functie alleen tijdens een vaste periode actief is, selecteert u [CLK] en stelt u de begin- en eindtijd in.

- De helderheid instellen wanneer de dimmerfunctie wordt geactiveerd:  
Stel [DIMMER] in op [ON] en wijzig [BRIGHTNESS].
  - De helderheid instellen wanneer de dimmerfunctie wordt gedeactiveerd:  
Stel [DIMMER] in op [OFF] en wijzig [BRIGHTNESS].
- De instelling voor helderheid wordt opgeslagen en toegepast wanneer de dimmerfunctie wordt geactiveerd of gedeactiveerd.
- 

### BRIGHTNESS

Hiermee kunt u de helderheid van het display aanpassen. De helderheid is instelbaar: [1] – [10].

---

### SND SYNC (geluidssynchronisatie)

Activeert de synchronisatie van de verlichting met het geluid: [ON], [OFF].

---

### AUTO SCR (automatisch schuiven)

Hiermee kunt u automatisch door lange items scrollen: [ON], [OFF].

(Niet beschikbaar als AUX of de tuner (FM/MW/LW) is geselecteerd.)

---

---

## BLUETOOTH-instellingen (BLUETOOTH)

---

### PAIRING (pagina 8)

Verbindt maximaal twee BLUETOOTH-apparaten: [DEVICE 1], [DEVICE 2].

[DEVICE 1] of [DEVICE 2] wordt gewijzigd in de naam van het gekoppelde apparaat nadat de koppeling is voltooid.

---

### AUDIODEV (audio-apparaat)

Hiermee kiest u het audio-apparaat. [\*] wordt weergegeven op het apparaat dat is gekoppeld met [DEVICE 1] of het huidige A2DP-compatibele audio-apparaat.

---

---

## RINGTONE

Hiermee kiest u of de beltoon wordt uitgevoerd door dit apparaat of de aangesloten mobiele telefoon: [1] (dit apparaat), [2] (mobiele telefoon).

---

## AUTO ANS (automatisch beantwoorden)

Stelt dit apparaat in op het automatisch beantwoorden van een inkomende oproep: [OFF], [1] (ongeveer 3 seconden), [2] (ongeveer 10 seconden).

---

## AUTOPAIR (automatische koppeling)

Koppelen via BLUETOOTH wordt automatisch gestart wanneer een iOS-apparaat met versie 5.0 of hoger via USB wordt verbonden: [ON], [OFF].

---

## BT SIGNAL (BLUETOOTH-signaal) (pagina 9)

Hiermee schakelt u de BLUETOOTH-functie in/uit.

---

## BT INIT (BLUETOOTH initialiseren)

Initialiseert alle BLUETOOTH-instellingen (koppelingsinformatie, apparaatgegevens enz.): [YES], [NO].

Wanneer u het apparaat wegdoet, is het raadzaam eerst alle instellingen te initialiseren. (Alleen beschikbaar als de bron is uitgeschakeld en de klok wordt weergegeven.)

---

---

## Sony | Music Center- instellingen (SONY APP)

---

### AUTO LAUNCH

Activeert het automatisch starten van 'Sony | Music Center': [ON], [OFF].  
Wanneer [ON] is geselecteerd, zal 'Sony | Music Center' automatisch een verbinding tot stand brengen nadat de BLUETOOTH-verbinding is voltooid.

---

### CONNECT

'Sony | Music Center'-functie (verbinding) activeren en beëindigen.

---

## Aanvullende informatie

### De firmware bijwerken

Om de firmware bij te werken, gaat u naar de ondersteuningswebsite op het achterblad en volgt u de online instructies.

#### Opmerkingen

- Het gebruik van een USB-apparaat (niet meegeleverd) is vereist voor het bijwerken van de firmware. Sla de updater op op het USB-apparaat, verbind het apparaat met de USB-poort en voer vervolgens de updatebewerking uit.
- Het bijwerken van de firmware duurt enkele minuten. Zet de contactschakelaar tijdens de update niet in de positie OFF en verwijder het USB-apparaat niet.

---

### Voorzorgsmaatregelen

- Laat het apparaat van tevoren afkoelen als uw auto is geparkeerd in direct zonlicht.
- Laat het voorpaneel of eventuele audio-apparaten niet in de auto; dit kan leiden tot defecten als gevolg van hoge temperaturen door direct zonlicht.
- De elektrische antenne wordt automatisch uitgeschoven.

### Hoge geluidskwaliteit handhaven

Mors geen vloeistof op het apparaat.

---

### Afspeelvolgorde van audiobestanden

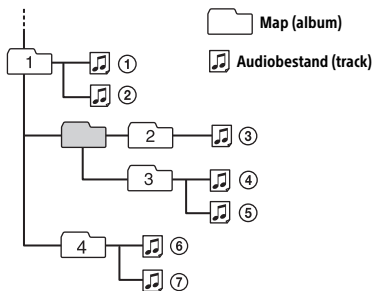

## De iPod

- U kunt de volgende iPod-modellen aansluiten. Werk uw iPod-apparaten bij met de nieuwste software vóór gebruik.

Compatibele iPhone- en iPod-modellen

Compatibel model	Bluetooth®	USB
iPhone 7 Plus	✓	✓
iPhone 7	✓	✓
iPhone SE	✓	✓
iPhone 6s Plus	✓	✓
iPhone 6s	✓	✓
iPhone 6 Plus	✓	✓
iPhone 6	✓	✓
iPhone 5s	✓	✓
iPhone 5c	✓	✓
iPhone 5	✓	✓
iPhone 4s	✓	✓
iPod touch (6de generatie)	✓	✓
iPod touch (5de generatie)	✓	✓
iPod nano (7de generatie)		✓

- 'Made for iPod' en 'Made for iPhone' betekenen dat een elektronisch accessoire speciaal is ontworpen om aan te sluiten op respectievelijk een iPod of iPhone en dat de ontwikkelaar van het accessoire verklaart dat het voldoet aan de prestatienormen van Apple. Apple is niet verantwoordelijk voor de werking van dit apparaat of voor het voldoen ervan aan de veiligheids- en overheidsvoorschriften. Let op: het gebruik van dit accessoire met een iPod of iPhone kan de draadloze prestaties beïnvloeden.

Met alle vragen of problemen met betrekking tot dit apparaat die niet aan bod komen in deze gebruiksaanwijzing, kunt u terecht bij uw Sony-dealer.

## Onderhoud

### Reinigen van de connectoren

Het apparaat functioneert mogelijk niet goed als de contactpunten tussen het apparaat en het voorpaneel niet schoon zijn. Om dit te voorkomen, verwijdert u het voorpaneel (pagina 6) en reinigt u de contactpunten met een wattenstaafje. Gebruik niet te veel kracht. Hierdoor kunnen de contactpunten worden beschadigd.

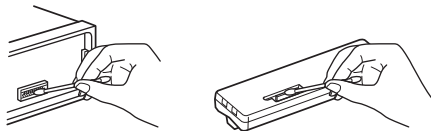

### Opmerkingen

- Voor uw eigen veiligheid kunt u het beste de contactschakelaar uitzetten en de sleutel uit het contact halen voordat u de contactpunten reinigt.
- Raak de contactpunten nooit rechtstreeks met uw vingers of met een metalen voorwerp aan.

## Specificaties

### Tuner

#### DAB/DAB+

Afstembereik: 174,928 MHz – 239,200 MHz

Antenne-aansluiting:

Externe antenneconnector

#### FM

Afstembereik:

87,5 MHz – 108,0 MHz

Antenne-aansluiting:

Externe antenneconnector

Bruikbare gevoeligheid: 7 dBf

Selectiviteit: 75 dB bij 400 kHz

Signaal/ruis-verhouding: 73 dB

Scheiding: 50 dB bij 1 kHz

Frequentierespons: 20 Hz – 15.000 Hz

#### MW/LW

Afstembereik:

MW: 531 kHz – 1.602 kHz

LW: 153 kHz – 279 kHz

Antenne-aansluiting:

Externe antenneconnector

Gevoeligheid: MW: 26 µV, LW: 50 µV



## USB-speler

Interface: USB (Full-speed)

Maximumstroom: 1 A

Maximum aantal herkenbare mappen en bestanden:

Mappen (albums): 256

Bestanden (tracks) per map: 256

Compatibel Android Open Accessory-protocol

(AOA): 2.0

Corresponderende codec:

MP3 (.mp3)

Bitrate: 8 kbps – 320 kbps (ondersteunt VBR  
(variabele bitsnelheid))

Samplesnelheid 16 kHz – 48 kHz

WMA (.wma)

Bitrate: 32 kbps – 192 kbps (ondersteunt VBR  
(variabele bitsnelheid))

Samplesnelheid 32 kHz, 44,1 kHz, 48 kHz

FLAC (.flac)

Bitdiepte: 16-bits, 24-bits

Samplesnelheid 44,1 kHz, 48 kHz

## Daadloze communicatie

Communicatiesysteem:

BLUETOOTH Standard versie 3.0

Uitgang:

BLUETOOTH Standard energieklasse 2

(Max. uitgevoerd +1 dBm)

Maximaal communicatiebereik:

Gezichtslijn (onbelemmerde verbinding) circa 10 m<sup>\*1</sup>

Frequentieband:

2,4 GHz band (2,4000 GHz – 2,4835 GHz)

Modulatiemethode: FHSS

Compatibele BLUETOOTH-profielen<sup>\*2</sup>:

A2DP (Advanced Audio Distribution Profile) 1.3

AVRCP (Audio Video Remote Control Profile) 1.3

HFP (Handsfree Profile) 1.6

PBAP (Phone Book Access Profile)

SPP (Serial Port Profile)

Corresponderende codec:

SBC (.sbc), AAC (.m4a)

<sup>\*1</sup> Het daadwerkelijke bereik varieert afhankelijk van diverse factoren, zoals obstakels tussen apparaten, magnetische velden rondom een magnetron, statische elektriciteit, ontvangstgevoeligheid, prestaties van de antenne, besturingssysteem, softwaretoepassingen enzovoort.

<sup>\*2</sup> BLUETOOTH-standaardprofielen geven aan wat het doel is van de BLUETOOTH-communicatie tussen apparaten.

## NFC-communicatie

Frequentieband en maximaal vermogen

NFC: 13,56 MHz < 60 dBµA/m bij 10 m

## Versterker

Uitgang: Speakeruitgangen

Luidsprekerimpedantie: 4 Ω – 8 Ω

Maximaal uitgangsvermogen: 55 W × 4 (bij 4 Ω)

## Algemeen

Uitvoer:

Audio-uitgangen (REAR, SUB)

Aansluiting elektrische antenne/versterker  
(REM OUT)

Ingangen:

Afstandsbedieningsingang

Ingang DAB-antenne

Ingang FM/MW/LW-antenne

AUX-ingang (stereominiaansluiting)

USB-poort

Stroomvereisten: 12 V gelijkstroom autoaccu

(negatieve aarde)

Nominaal stroomverbruik: 10 A

Afmetingen:

Circa 178 mm × 50 mm × 119 mm

(b × h × d)

Montageafmetingen:

Circa 182 mm × 53 mm × 102 mm

(b × h × d)

Massa: Ca. 0,7 kg

Inhoud van de verpakking:

Hoofdapparaat (1)

Onderdelen voor installatie en aansluitingen (1 set)

Misschien zijn niet alle bovenstaande accessoires bij uw dealer verkrijgbaar. Vraag de dealer om meer informatie.

Ontwerp en technische gegevens kunnen zonder voorafgaande kennisgeving worden gewijzigd.

## Auteursrechten

Het woordmerk Bluetooth® en de Bluetooth®-logo's zijn geregistreerde handelsmerken in eigendom van Bluetooth SIG, Inc. en het gebruik van dergelijke merken door Sony Corporation geschiedt onder licentie. Andere handelsmerken en handelsnamen zijn van hun respectieve eigenaren.

Het N-teken is een handelsmerk of gedeponeerd handelsmerk van NFC Forum, Inc. in de Verenigde Staten en in andere landen.

Windows Media is een geregistreerd handelsmerk of handelsmerk van Microsoft Corporation in de VS en/of andere landen.

Dit product wordt beschermd door bepaalde intellectuele eigendomsrechten van Microsoft Corporation. Gebruik of distributie van deze technologie buiten dit product om is verboden zonder een licentie van Microsoft of een geautoriseerde dochteronderneming van Microsoft.

iPhone, iPod, iPod classic, iPod nano, iPod touch en Siri zijn handelsmerken van Apple Inc., geregistreerd in de VS en andere landen. App Store is een servicemerk van Apple Inc.

MPEG Layer-3 audiocoderingstechnologie en patenten gelicenseerd door Fraunhofer IIS en Thomson.

Google, Google Play en Android zijn handelsmerken van Google Inc.

## libFLAC

Copyright (C) 2000-2009 Josh Coalson  
Copyright (C) 2011-2013 Xiph.Org Foundation

Verdere verspreiding en gebruik als bronbestand of in binaire vorm, al dan niet met aanpassingen, is toegestaan mits er aan de volgende voorwaarden wordt voldaan:

- Bij verdere verspreiding van de broncode moeten de bovenstaande auteursrechtenaanduiding, deze lijst met voorwaarden en de volgende vrijwaringsclausule behouden blijven.
- Bij verdere verspreiding in binaire vorm dienen de bovenstaande auteursrechtenaanduiding, deze lijst met voorwaarden en de volgende vrijwaringsclausule te zijn opgenomen in de documentatie en andere materialen die worden meegeleverd bij de verspreiding.
- Noch de naam van Xiph.org Foundation, noch de namen van zijn bijdragers mogen worden gebruikt om producten die van deze software zijn afgeleid, aan te prijzen of te promoten, zonder voorafgaande schriftelijke toestemming.

DEZE SOFTWARE WORDT DOOR DE  
COPYRIGHTHOUDERS EN SAMENWERKENDE  
PARTIJEN GELEVERD "IN DE FEITELIJKE STAAT" EN ER

WORDT AFSTAND GEDAAN VAN ALLE  
UITDRUKKELIJKE OF GEÏMPLICEERDE GARANTIES,  
INCLUSIEF MAAR NIET BEPERKT TOT DE  
GEÏMPLICEERDE GARANTIES VAN  
VERKOOPBAARHEID EN GESCHIKTHEID VOOR EEN  
SPECIFIEK DOEL. IN GEEN ENKEL GEVAL ZIJN DE  
STICHTING OF BIJDRAGERS VERANTWOORDELIJK  
VOOR DIRECTE, INDIRECTE, INCIDENTELE, OF  
BIJZONDERE SCHADE, LETSEL, OF GEVOLGSCHADE  
(INCLUSIEF MAAR NIET BEPERKT TOT HET  
VERKRIJGEN VAN VERVANGENDE GOEDEREN OF  
DIENSTEN; VERLIES VAN GEBRUIKSMOGELIJKHEID,  
GEGEVENS, OF WINST; OF ONDERBREKING VAN DE  
BEDRIJFSVOERING) WAT DE OORZAAK OOK MOGE  
ZIJN EN VOLGENS ELKE GELDENDE DEFINITIE VAN  
AANSPRAKELIJKHEID, HETZIJ CONTRACTUEEL, DOOR  
RISICOAANSPRAKELIJKHEID, OF DOOR  
ONRECHTMATIG HANDELEN (WAARONDER  
NALATIGHEID, OF ANDERSZINS) OP WAT VOOR  
MANIER DAN OOK VOORTKOMEND UIT HET GEBRUIK  
VAN DEZE SOFTWARE, ZELFS ALS DE MOGELIJKHEID  
VAN DERGELIJKE SCHADE WORDT BENOEMD.

---

## Problemen oplossen

De volgende controlelijst kan u helpen bij het oplossen van problemen die kunnen optreden met uw apparaat.

Controleer voordat u de onderstaande controlelijst doorneemt de procedures voor aansluiting en gebruik. Zie 'Aansluiting/installatie' (pagina 32) voor details over het gebruik van de zekering en het verwijderen van het apparaat uit het dashboard. Als het probleem niet is opgelost, gaat u naar de ondersteuningswebsite op het achterblad.

---

### Algemeen

#### Geen of bijna geen geluid.

- De positie van de faderregelaar [FADER] is niet ingesteld op een systeem met 2 luidsprekers.
- Het volume van de unit en/of het aangesloten apparaat is zeer laag.
  - Verhoog het volume van de unit en het aangesloten apparaat.

---

#### Geen pieptoon.

- Er is een optionele versterker aangesloten en u gebruikt de ingebouwde versterker niet.

---

### De inhoud van het geheugen is gewist.

- De voedingskabel of de accu is losgekoppeld of niet goed aangesloten.

---

### Opgeslagen zenders en juiste tijd zijn gewist. De zekering is doorgebrand.

#### Maakt geluid wanneer de stand van de contactschakelaar wordt gewijzigd.

- De kabels zijn niet goed verbonden met de voedingsaansluiting voor accessoires van de auto.

---

### Tijdens het afspelen of radio-ontvangst wordt de demonstratiemodus gestart.

- Als er gedurende 5 minuten geen handeling wordt uitgevoerd en [DEMO-ON] ingesteld is, wordt de demonstratiemodus gestart.
  - Stel [DEMO-OFF] in (pagina 20).

---

### De weergave verdwijnt uit/verschijnt niet in het displayvenster.

- De dimmer is ingesteld op [DIM-ON] (pagina 22).
- De weergave verdwijnt als u OFF ingedrukt houdt.
  - Druk op OFF op het apparaat totdat de weergave verschijnt.
- De connectoren zijn vuil (pagina 24).

---

### Het display of de verlichting knippert.

- De voeding is niet voldoende.
  - Controleer of de autoaccu genoeg stroom voor het apparaat levert. (Het vereiste vermogen is 12 V DC.)

---

### De bedieningsknoppen werken niet.

- Houd DSPL en  (terug)/MODE langer dan 2 seconden ingedrukt om het apparaat te resetten. De inhoud van het geheugen wordt gewist. Met het oog op uw veiligheid dient u het apparaat niet te resetten terwijl u rijdt.

---

## Radio-ontvangst

### Er kunnen geen zenders worden ontvangen.

#### Het geluid is gestoord.

- De aansluiting is niet juist.
  - Controleer de aansluiting van de autoantenne.
  - Als de automatische antenne niet uitschuift, controleert u de aansluiting van de bedieningskabel van de elektrische antenne.
- Zie [NO SERV] (pagina 30) voor meer informatie als u het DAB-signaal niet kunt ontvangen.

---

### Er kan niet worden afgestemd op voorkeuzezenders.

- Het uitgezonden signaal is te zwak.

---

## RDS

### Het zoeken (SEEK) begint na een paar seconden luisteren.

- De zender is geen TP-zender of heeft een zwak signaal.
  - Schakel TA uit (pagina 12).

---

### Geen verkeersinformatie.

- Schakel TA in (pagina 12).
- De zender is een TP-zender, maar zendt toch geen verkeersinformatie uit.
  - Stem af op een andere zender.
- DAB-aankondigingen uitschakelen (pagina 11).
  - Verkeersinformatie wordt uitgeschakeld terwijl DAB-aankondigingen zijn ingeschakeld.

---

### PTY geeft [ - - - - - ] weer.

- De huidige zender is geen RDS-zender.
- Geen RDS-gegevens ontvangen.
- De zender geeft het programmatype niet door.

---

### De programmaservicenaam knippert.

- Er is geen alternatieve frequentie voor de huidige zender.
  - Druk op  (SEEK -/+ ) terwijl de programmaservicenaam knippert. [PI SEEK] wordt weergegeven en het apparaat gaat zoeken naar een andere frequentie met dezelfde PI-gegevens (programma-identificatie).

---

## Afspelen via een USB-apparaat

### U kunt items niet via een USB-hub afspelen.

- Dit apparaat kan geen USB-apparaten via een USB-hub herkennen.

---

### Afspelen vanaf een USB-apparaat duurt langer.

- Het USB-apparaat bevat bestanden met een ingewikkelde boomstructuur.

---

### Het geluid wordt onderbroken.

- Het geluid kan worden onderbroken bij een hoge bitsnelheid.
- DRM-bestanden (Digital Rights Management) kunnen in sommige gevallen niet worden gespeeld.

---

## Het audiobestand kan niet worden afgespeeld.

→ USB-apparaten die zijn geformatteerd met andere bestandssystemen dan FAT16 of FAT32, worden niet ondersteund.\*

\* Deze eenheid ondersteunt FAT16 en FAT32, maar sommige USB-apparaten ondersteunen niet al deze FAT. Raadpleeg voor meer informatie de gebruiksaanwijzing van ieder USB-apparaat of neem contact op met de fabrikant.

---

## Bewerkingen voor het overslaan van een album, het overslaan van items (overspring-stand) en het zoeken naar een nummer op naam (Quick-BrowZer) kan niet worden uitgevoerd.

- Deze handelingen kunnen niet worden uitgevoerd wanneer een USB-apparaat in de Android-modus of een iPod is aangesloten.
  - Stel [USB MODE] in op [MSC/MTP] (pagina 21).
  - Verwijder de iPod.
- De USB-modus van het apparaat is niet ingesteld op de juiste modus.
  - Zorg ervoor dat de USB-modus van het apparaat is ingesteld op MSC/MTP-modus.

---

## Het geluid kan niet worden uitgevoerd tijdens het afspelen in de Android-modus.

- Terwijl het apparaat in Android-modus staat, wordt het geluid alleen weergegeven op de Android-smartphone.
  - Controleer de status van de toepassing voor audioweergave op de Android-smartphone.
  - Afhankelijk van de Android-smartphone wordt mogelijk niet correct afgespeeld.

---

## NFC-functie

### Verbinding maken met één aanraking (NFC) is niet mogelijk.

- De smartphone reageert niet op het aanraken.
  - Kijk of de NFC-functie op de smartphone is ingeschakeld.
  - Plaats het N-teken van de smartphone dichterbij het N-teken op dit apparaat.
  - Als de smartphone in een hoes zit, dient u deze te verwijderen.
- De NFC-ontvangstgevoeligheid is afhankelijk van het apparaat.
  - Als het maken van een One-touch connection met de smartphone meermaals mislukt, dient u handmatig een BLUETOOTH-verbinding tot stand te brengen.

---

## BLUETOOTH-functie

### Het apparaat dat verbinding maakt, kan dit apparaat niet detecteren.

- Zet dit apparaat in de stand-bymodus voor koppeling voordat de koppeling wordt gemaakt.
- Zolang er een verbinding is met een BLUETOOTH-apparaat, kan deze autoradio niet worden waargenomen door een ander apparaat.
  - Verbreek de huidige verbinding en zoek naar deze autoradio vanaf een ander apparaat.
- Wanneer de apparaten zijn gekoppeld, stelt u de BLUETOOTH-signaaluitgang in op (pagina 9).

---

### Verbinding is niet mogelijk.

- De verbinding wordt door één apparaat (dit apparaat of BLUETOOTH-apparaat) geregeld, niet door beide apparaten.
  - Maak verbinding met dit apparaat vanaf een BLUETOOTH-apparaat of vice versa.

---

### De naam van het gedetecteerde apparaat wordt niet weergegeven.

- Afhankelijk van de status van het andere apparaat is het wellicht niet mogelijk de naam op te halen.

---

### Geen beltoon.

- U kunt het volume aanpassen door aan de bedieningsknop te draaien tijdens het ontvangen van een oproep.
- Afhankelijk van het apparaat dat verbinding maakt, wordt de beltoon mogelijk niet goed verzonden.
  - Stel [RINGTONE] in op [1] (pagina 23).
- De voorste luidsprekers zijn niet aangesloten op het apparaat.
  - Sluit de voorste speakers op het apparaat aan. De beltoon wordt alleen uitgevoerd via de voorste speakers.

---

### De stem van uw gesprekspartner is niet te horen.

- De voorste luidsprekers zijn niet aangesloten op het apparaat.
  - Sluit de voorste speakers op het apparaat aan. De stem van uw gesprekspartner wordt alleen uitgevoerd via de voorste speakers.

---

### Een gesprekspartner zegt dat het volume te laag of te hoog is.

- Pas het volume dienovereenkomstig aan met de functie voor aanpassing van de microfoonversterking (pagina 17).

---

### **Echo of ruis treedt op in telefoongesprekken.**

- Verlaag het volume.
- Stel de EC/NC-modus in op [EC/NC-1] of [EC/NC-2] (pagina 17).
- Als het omgevingsgeluid luid is, probeer dit dan te verminderen.  
Bijvoorbeeld: Als er een venster open is en het straatgeluid enz. luid is, sluit u het venster. Als de airconditioning luid is, verlaagt u de airconditioning.

---

### **Er wordt geen verbinding met de telefoon gemaakt.**

- Wanneer BLUETOOTH-audio wordt afgespeeld, wordt geen verbinding met de telefoon gemaakt, zelfs niet als u op CALL drukt.
  - Maak verbinding vanaf de telefoon.

---

### **De geluidskwaliteit van de telefoon is slecht.**

- De geluidskwaliteit van de telefoon is afhankelijk van ontvangsomstandigheden van de mobiele telefoon.
  - Plaats uw auto ergens waar u het signaal van de mobiele telefoon kunt verbeteren als de ontvangst slecht is.

---

### **Het volume van het aangesloten audio-apparaat is laag (hoog).**

- Het volume varieert al naar gelang het audio-apparaat.
  - Pas het volume van het aangesloten audio-apparaat of dit apparaat aan.

---

### **Het geluid slaat over tijdens afspelen vanaf een BLUETOOTH-audio-apparaat.**

- Verklein de afstand tussen het apparaat en het BLUETOOTH-audio-apparaat.
- Als het BLUETOOTH-audio-apparaat is opgeborgen in een hoesje waardoor het signaal wordt verstoord, verwijderd u het audio-apparaat uit het hoesje tijdens gebruik.
- Meerdere BLUETOOTH-apparaten of andere apparaten die radiogolven uitstralen, worden in de buurt gebruikt.
  - Zet de andere apparaten uit.
  - Vergroot de afstand met de andere apparaten.
- Het afspelen stopt even wanneer de verbinding tussen dit apparaat en de mobiele telefoon tot stand wordt gebracht. Dit duidt niet op een storing.

---

### **Het verbonden BLUETOOTH-audio-apparaat kan niet worden bediend.**

- Controleer of het verbonden BLUETOOTH-audio-apparaat AVRCP ondersteunt.

---

### **Sommige functies werken niet.**

- Controleer of het apparaat dat verbinding maakt, de functies in kwestie ondersteunt.

---

### **Een oproep wordt per ongeluk beantwoord.**

- De telefoon waarmee u verbinding maakt, is ingesteld op automatische beantwoording van oproepen.

---

### **Koppelen is mislukt vanwege een time-out.**

- Afhankelijk van apparaat dat u wilt aansluiten, is er mogelijk een korte tijdslimiet waarin u kunt koppelen.
  - Probeer het koppelen binnen deze tijd te voltooien.

---

### **Kan niet koppelen.**

- Het apparaat kan na initialisering mogelijk niet aan een eerder gekoppeld BLUETOOTH-apparaat worden gekoppeld als informatie voor het koppelen van het apparaat zich op het BLUETOOTH-apparaat bevindt. Verwijder in dat geval de koppelingsinformatie van het apparaat van het BLUETOOTH-apparaat en koppel ze opnieuw.

---

### **De BLUETOOTH-functie werkt niet.**

- Schakel de unit uit door langer dan 2 seconden op OFF te drukken; schakel de unit vervolgens weer in.

---

### **Er wordt geen geluid weergegeven via de autoluidsprekers tijdens handsfree bellen.**

- Als het geluid wordt uitgevoerd via de mobiele telefoon, stelt u de mobiele telefoon zodanig in dat het geluid via de luidsprekers van uw auto wordt uitgevoerd.

---

### **Siri Eyes Free is niet geactiveerd.**

- Voer de handsfree-registratie uit voor een iPhone die Siri Eyes Free ondersteunt.
- Schakel de Siri-functie op de iPhone in.
- Annuleer de BLUETOOTH-verbinding tussen de iPhone en het apparaat en maak opnieuw verbinding.

---

## **Sony | Music Center-bediening**

### **De toepassingsnaam komt niet overeen met de werkelijke toepassing in 'Sony | Music Center'.**

- Start de toepassing opnieuw vanaf de 'Sony | Music Center'-toepassing.

---

### Terwijl u de 'Sony | Music Center'-toepassing via BLUETOOTH uitvoert, schakelt het display automatisch over op [BT AUDIO].

- De 'Sony | Music Center'-toepassing of de BLUETOOTH-functie is mislukt.
- Voer de toepassing opnieuw uit.

---

### De verbinding met de 'Sony | Music Center'-toepassing wordt automatisch verbroken wanneer het display overschakelt naar [IPOD].

- De 'Sony | Music Center'-toepassing op de iPhone/iPod biedt geen ondersteuning voor afspelen op de iPod.
  - Wijzig de bron van het apparaat in een andere instelling dan [IPOD] en maak vervolgens verbinding met 'Sony | Music Center' (pagina 18).

---

### De verbinding met 'Sony | Music Center' wordt automatisch verbroken wanneer de USB-modus van het apparaat wordt gewijzigd in [ANDROID].

- De Android-smartphone biedt geen ondersteuning voor afspelen in de Android-modus.
  - Stel de USB-modus van het apparaat in op [MSC/MTP] en maak vervolgens verbinding met 'Sony | Music Center' (pagina 18).

---

## Berichten

Tijdens het gebruik kunnen de volgende berichten verschijnen of knippen.

---

**HUB NO SUPRT:** USB-hubs worden niet ondersteund.

---

### INVALID

- De gekozen bewerking is mogelijk ongeldig.
- [USB MODE] kan niet worden gewijzigd tijdens het afspelen vanaf de iPod.

---

**IPD STOP:** Het afspelen vanaf de iPod is voltooid.

- Gebruik uw iPod/iPhone om het afspelen te starten.

---

**NO AF:** Geen alternatieve frequenties.

- Druk op **◀◀/▶▶** (SEEK -/+ ) terwijl de programmaservicenaam knippert. Het apparaat gaat zoeken naar een andere frequentie met dezelfde PI-gegevens (programma-identificatie) ([PI SEEK] wordt weergegeven).

---

### NO DATA

- Er is geen DAB-service voor het geselecteerde programmatype.
  - Druk op **↶** (terug).

---

### NO INFO (geen informatie)

- Er is geen etiketinformatie voor de huidige DAB-service.

---

### NO SERV (geen service)

Het DAB-signaal kan niet worden ontvangen.

- Voer een automatische scan uit (pagina 11).
- Controleer de aansluiting van de DAB-antenne.
- Controleer of [ANT-PWR] is ingesteld op [ON] pagina 21.

---

### NO TP: Geen verkeersprogramma's.

- Het apparaat blijft zoeken naar beschikbare TP-zenders.

---

### NOT SUPPORT - ANDROID MODE

- Een USB-apparaat dat geen ondersteuning biedt voor AOA (Android Open Accessory) 2.0, wordt aangesloten op het apparaat terwijl [USB MODE] is ingesteld op [ANDROID].
  - Stel [USB MODE] in op [MSC/MTP] (pagina 21).

---

**OVERLOAD:** Het USB-apparaat is overbelast.

- Ontkoppel het USB-apparaat en druk vervolgens op SRC om een andere bron te selecteren.
- Het USB-apparaat heeft een storing of er is een niet-ondersteund apparaat verbonden.

---

**READ:** Er wordt informatie gelezen.

- Wacht totdat het lezen is voltooid. Het afspelen wordt vervolgens automatisch gestart. Dit kan enige tijd in beslag nemen, afhankelijk van de organisatie van bestanden.

---

### RECEIVING

- De DAB-band is geselecteerd en het apparaat wacht om een service te ontvangen.

---

**USB ERROR:** Er kan niet worden afgespeeld vanaf het USB-apparaat.

- Sluit het USB-apparaat weer aan.

---

**USB NO DEV:** Er is geen USB-apparaat aangesloten of het USB-apparaat wordt niet herkend.

- Controleer of het USB-apparaat en de USB-kabel goed zijn aangesloten.

---

**USB NO MUSIC:** Er is geen afspeelbaar bestand.

- Sluit een USB-apparaat met afspeelbare bestanden aan (pagina 25).

---

**USB NO SUPRT:** Het USB-apparaat wordt niet ondersteund.

- Ga voor meer informatie over de compatibiliteit van uw USB-apparaat naar de ondersteuningswebsite die wordt vermeld op het achterblad.

---

## Voor de BLUETOOTH-functie:

---

**BTA NO DEV:** Het USB-apparaat is niet aangesloten of wordt niet herkend.

- Controleer of het BLUETOOTH-apparaat goed is aangesloten en of de BLUETOOTH-verbinding tot stand is gebracht met het BLUETOOTH-apparaat.

---

**ERROR:** De geselecteerde bewerking kan niet worden uitgevoerd.

- Wacht even en probeer het opnieuw.

---

**UNKNOWN:** Een naam of telefoonnummer kan niet worden weergegeven.

---

**WITHHELD:** Het telefoonnummer wordt door de beller afgeschermd.

---

## Voor Sony | Music Center-bediening:

---

**APP -----:** Er is geen verbinding met de toepassing tot stand gebracht.

- Maak opnieuw verbinding met 'Sony | Music Center' (pagina 18).

---

**APP DISCNCT:** De verbinding met de toepassing is verbroken.

- Maak verbinding met 'Sony | Music Center' (pagina 18).

---

**APP DISPLAY:** De lijst met scherminstellingen van de toepassing is geopend.

- Sluit de lijst met scherminstellingen van de toepassing om bediening met knoppen te activeren.

---

**APP LIST:** De inhoudslijst van het USB-apparaat is geopend.

- Sluit de lijst van de toepassing om bediening met knoppen te activeren.

---

**APP MENU:** Een lijst met instellingen van de toepassing is geopend.

- Sluit de lijst met instellingen van de toepassing om bediening met knoppen te activeren.

---

**APP NO DEV:** Het apparaat waarop de toepassing is geïnstalleerd, is niet verbonden of wordt niet herkend.

- Maak verbinding via BLUETOOTH en breng opnieuw verbinding tot stand met 'Sony | Music Center' (pagina 18).

---

**APP SOUND:** De lijst met geluidsinstellingen van de toepassing is geopend.

- Sluit de lijst met geluidsinstellingen van de toepassing om bediening met knoppen te activeren.

---

**OPEN APP:** De 'Sony | Music Center'-toepassing wordt niet uitgevoerd.

- Start de toepassing.

---

## Voor gebruik van de bediening op het stuur:

---

**ERROR:** Er is een fout opgetreden tijdens het registreren van de functie.

- Voer de registratie opnieuw uit vanaf de functie waar de fout is opgetreden (pagina 20).

---

**TIMEOUT:** Het registreren van de functie is mislukt vanwege een time-out.

- Probeer de registratie te voltooien terwijl [REGISTER] knippert (ongeveer 6 seconden) (pagina 20).

---

## Voor het uitvoeren van firmware-updates:

---

**FILE ERROR:** De updater is niet opgeslagen op het USB-apparaat.

- Sla de updater op op het USB-apparaat en probeer het nogmaals (pagina 23).

---

**UPDATE ERROR PRESS ENTER:** Firmware-update is niet correct voltooid.

- Druk op ENTER om het bericht te wissen en probeer het opnieuw. Zet de contactschakelaar tijdens de update niet in de positie OFF en verwijder het USB-apparaat niet (pagina 23).
- Sluit het USB-apparaat aan waarop de updater is opgeslagen, en druk vervolgens op ENTER.

Als deze oplossingen de situatie niet verbeteren, neemt u contact op met de dichtstbijzijnde Sony-dealer.

## Aansluiting/installatie

### Let op

- Sluit alle aardingskabels op een gemeenschappelijk aardpunt aan.
- Zorg ervoor dat de draden niet onder een schroef of tussen bewegende onderdelen (bijv. de rail van de autostoel) bekneld raken.
- Voordat u de aansluitingen maakt, moet u de contactschakelaar van de auto uitzetten om kortsluiting te voorkomen.
- Sluit de voedingskabel ④ aan op het apparaat en de luidsprekers voordat u de kabel aansluit op de hulpvoedingsaansluiting.
- Isoleer losse, niet-aangesloten kabels met isolatietape voor de veiligheid.

### Voorzorgsmaatregelen

- Kies de installatieplaats zorgvuldig zodat het apparaat geen hinder veroorzaakt tijdens het rijden.
- Installeer het apparaat niet op plaatsen waar het blootgesteld wordt aan hoge temperaturen, bijv. in direct zonlicht of bij de warme luchtstroom van de autoverwarming, aan sterke trillingen, of waar het in contact komt met veel stof of vuil.
- Gebruik alleen de meegeleverde bevestigingsmiddelen om het apparaat veilig en stevig te monteren.

#### Opmerking over de voedingskabel (geel)

Wanneer u dit apparaat aansluit samen met andere componenten, moet de ampèrage van de aangesloten autostroomkring groter zijn dan de som van de ampèrages van de zekeringen van elke component afzonderlijk.

#### De montagehoek instellen

Zorg dat de montagehoek kleiner is dan 45°.

## Onderdelenlijst voor installatie

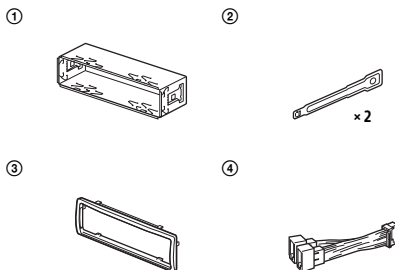

- Deze onderdelenlijst bevat niet de volledige inhoud van de verpakking.
- De beugel ① en de beschermende rand ③ worden op het apparaat bevestigd voordat het wordt verzonden. Voordat u het apparaat plaatst, moet u de ontgrendelings sleutels ② gebruiken om de beugel ① te verwijderen van het apparaat. Voor meer informatie zie 'De beschermende rand en de beugel verwijderen' (pagina 35).
- Bewaar de ontgrendelings sleutels ② voor toekomstig gebruik omdat u deze ook nodig hebt om het apparaat uit de auto te verwijderen.



# Aansluiting

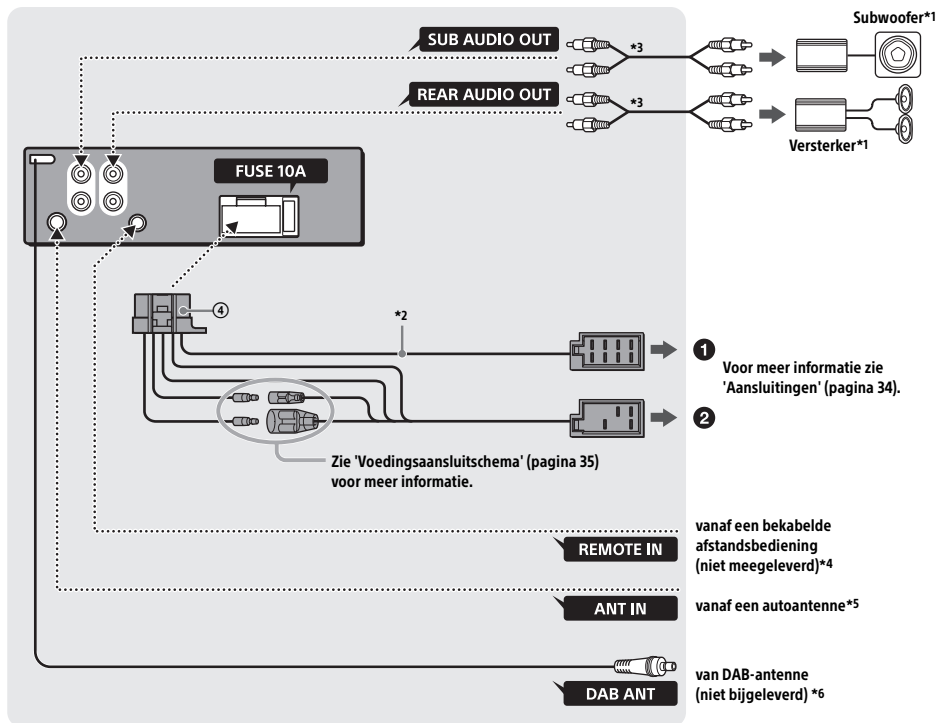

\*1 Niet meegeleverd

\*2 Luidsprekerimpedantie: 4 Ω – 8 Ω × 4

\*3 RCA PIN-snoer (niet meegeleverd)

\*4 Gebruik afhankelijk van het type auto een adapter voor een bekabelde afstandsbediening (niet meegeleverd). Zie voor meer informatie over het gebruik van de bekabelde afstandsbediening 'De bekabelde afstandsbediening gebruiken' (pagina 35).

\*5 Gebruik afhankelijk van het type auto gebruik een adapter (niet meegeleverd) als de antenne-aansluiting niet past.

\*6 Stel [SET ANT-PWR] in op [ON] (standaard) of [OFF]. Dit is afhankelijk van het type DAB-antenne (pagina 21).

Max. voedingsstroom 0,1 A

## Aansluitingen

Als u een elektrische antenne zonder relaiskast hebt, kan het aansluiten van dit apparaat met de bijgeleverde voedingskabel ④ de antenne beschadigen.

### 1 Naar de luidsprekerconnector van de auto

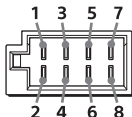

1	Achterluidspreker (rechts)	⊕	Paars
2		⊖	Paars/zwart gestreept
3	Voorluidspreker (rechts)	⊕	Grijs
4		⊖	Grijs/zwart gestreept
5	Voorluidspreker (links)	⊕	Wit
6		⊖	Wit/zwart gestreept
7	Achterluidspreker (links)	⊕	Groen
8		⊖	Groen/zwart gestreept

### 2 naar de voedingsconnector van de auto

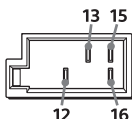

12	Continue voeding	Geel
13	Elektrische antenne/versterker (REM OUT)	Blauw/wit gestreept
15	Geschakelde voeding	Rood
16	Aarde	Zwart

## Eenvoudige aansluiting van een subwoofer

U kunt gebruikmaken van een subwoofer zonder een versterker wanneer deze wordt aangesloten op het snoer van een achterluidspreker.

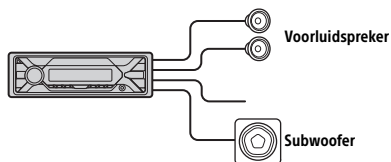

### Opmerkingen

- Voorbereiding van de snoeren van de achterluidsprekers is vereist.
- Gebruik een subwoofer met een impedantie van 4 - 8 Ω en met voldoende vermogen om schade te voorkomen.

## Aansluiting voor instandhouding van het geheugen

Zolang de gele voedingskabel is aangesloten, blijft de stroomvoorziening van het geheugen intact, ook wanneer het contact van de auto wordt uitgeschakeld.

## Luidspreker aansluiting

- Schakel het apparaat uit voordat u de luidsprekers aansluit.
- Gebruik luidsprekers met een impedantie van 4 - 8 Ω en met voldoende vermogen om schade te voorkomen.

## Voedingsaansluitschema

Controleer het hulpvoedingsaansluitschema van de auto en zorg dat de aansluitingen kloppen voor de auto.

### Hulpvoedingsaansluiting

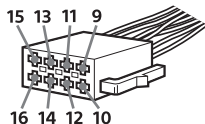

### Gewone aansluiting

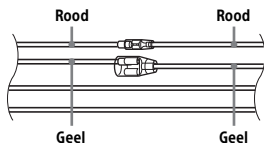

12	Continue voeding	Geel
15	Geschakelde voeding	Rood

### Wanneer de posities van de rode en gele kabels zijn omgekeerd

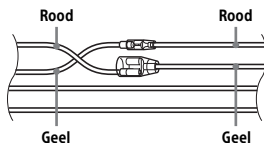

12	Geschakelde voeding	Geel
15	Continue voeding	Rood

### Als de auto geen ACC-positie heeft

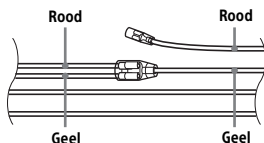

Als de aansluitingen en de geschakelde voedingskabels kloppen, sluit u het apparaat aan op de voeding van de auto. Met vragen over of

problemen bij het aansluiten van uw apparaat, die niet in deze handleiding worden besproken, kunt u terecht bij de autodealer.

## De bekabelde afstandsbediening gebruiken

- 1 Om de bekabelde afstandsbediening te activeren, stelt u [STR CONTROL] onder [SET STEERING] in op [PRESET] (pagina 20).

## Installatie

### De beschermende rand en de beugel verwijderen

Voordat u het apparaat installeert, moet u de beschermende rand ③ en de beugel ① verwijderen van het apparaat.

- 1 Druk beide zijden van de beschermende rand ③ in en trek de rand naar u toe.

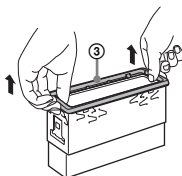

- 2 Plaats de twee ontgrendelings sleutels ② totdat ze vastklikken en trek de beugel ① naar beneden en het apparaat omhoog om ze van elkaar te scheiden.

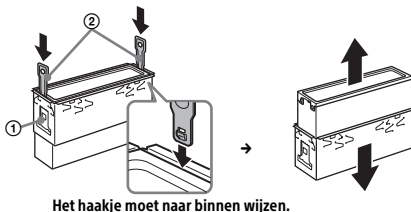

## Het apparaat in het dashboard monteren

Voordat u het apparaat installeert, moet u de grepen aan beide zijden van de beugel ① 2 mm naar binnen buigen.

- 1 Plaats de beugel ① in het dashboard en buig de klemhaken naar buiten voor een stevige bevestiging.

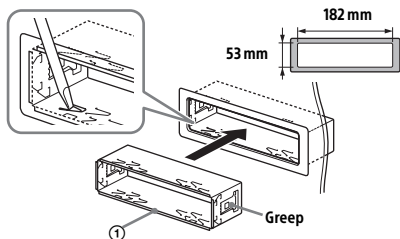

- 2 Monteer het apparaat op de beugel ① en bevestig de beschermende rand ③.

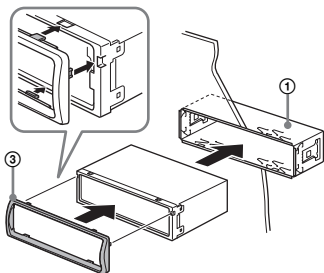

### Opmerkingen

- Als de grepen recht zijn of naar buiten gebogen, kan het apparaat niet goed worden bevestigd en kan het losschieten.
- Zorg dat de 4 grepen op de beschermende rand ③ goed in de sleuven van het apparaat zijn geplaatst.

## Het voorpaneel verwijderen en bevestigen

Voor meer informatie zie 'Het voorpaneel verwijderen' (pagina 6).

## Het apparaat resetten

Voor meer informatie zie 'Het apparaat opnieuw instellen' (pagina 7).

## De zekering vervangen

Vervang een zekering altijd door een exemplaar van hetzelfde ampèrage als op de oorspronkelijke zekering wordt vermeld. Als de zekering doorbrandt, moet u de voedingsaansluiting controleren en de zekering vervangen. Als de zekering vervolgens weer doorbrandt, kan er sprake zijn van een defect in het apparaat. Neem in dat geval contact op met de dichtstbijzijnde Sony-handelaar.

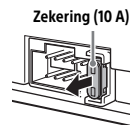



**Nederlands**

Sony Corporation verklaart hierbij dat deze apparatuur voldoet aan richtlijn 2014/53/EU.

De volledige tekst van de EU-conformiteitsverklaring kan worden geraadpleegd via het volgende

internetadres:

<http://www.compliance.sony.de/>

## Ondersteuningswebsite

Raadpleeg de onderstaande website voor vragen of voor de nieuwste ondersteuningsinformatie over dit product:

<http://www.sony.eu/support>

Registreer uw product online vandaag nog op:

<http://www.sony.eu/mysony>



<http://www.sony.net/>

© 2017 Sony Corporation Printed in Czech Republic