

# ORCHESTRA SO-1100

**2-WEGE HI FI LAUTSPRECHER**  
**2-WAY HI FI LOUDSPEAKER**  
**HAUT-PARLEUR HIFI À 2 VOIES**

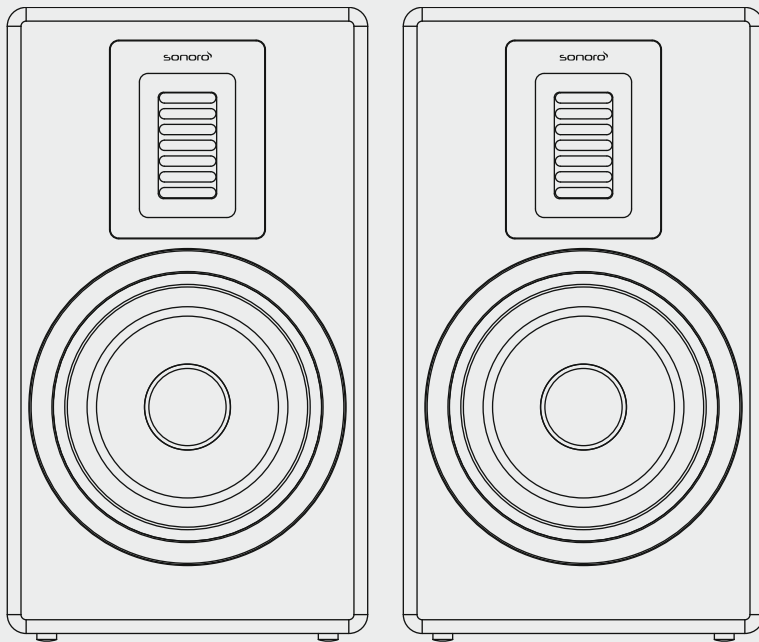

Bedienungsanleitung  
Operating manual  
Mode d'emploi

**GERMAN AUDIO  
AND DESIGN**

**sonoro**

# INHALTSVERZEICHNIS

- 1. EINLEITUNG..... 2**
- 2. KENNENLERNEN IHRER ORCHESTRAS ..... 3**
- 3. ERSTE SCHRITTE..... 3**
  - 3.1 ORCHESTRA auspacken ..... 3
  - 3.2 Entfernen der Lautsprecherabdeckung..... 4
  - 3.3 Platzierung von ORCHESTRA ..... 4
  - 3.4 Bassrohr-Stopfen ..... 4
- 4. REINIGUNG..... 5**
- 5. TECHNISCHE DATEN ..... 5**
- 6. ENTSORGUNG AM ENDE DER NUTZUNGSDAUER..... 5**
- 7. FEHLERBEHEBUNG ..... 6**
- 8. GARANTIE ..... 6**
- 9. SICHERHEITSHINWEISE.....17**

## 1. EINLEITUNG

Vielen Dank für den Kauf der ORCHESTRAS. Diese Bedienungsanleitung enthält alle Informationen, die für einen störungsfreien und sicheren Betrieb der ORCHESTRAS erforderlich sind. Es liegt in der Verantwortung des Benutzers, sicherzustellen, dass der Lautsprecher sicher aufgestellt, angeschlossen und verwendet wird. Die Abbildungen in dieser Bedienungsanleitung sollen die für den Betrieb der ORCHESTRAS erforderlichen Maßnahmen veranschaulichen.

ORCHESTRA ist nur für den persönlichen Gebrauch bestimmt. Es ist nicht für den kommerziellen Gebrauch bestimmt.

Viel Spaß mit Ihren ORCHESTRAS!

## 2. KENNENLERNEN IHRES ORCHESTRAS

Vorder- und Seitenansicht

Rückansicht

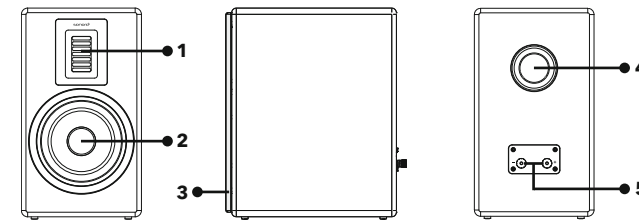

- 1. AMT Hochtöner
- 2. Tief-Mitteltöner
- 3. Lautsprecherabdeckung
- 4. Bassreflexrohr
- 5. Lautsprecherklemmen (- +)

## 3. ERSTE SCHRITTE

### 3.1 ORCHESTRA AUSPACKEN

1. Nehmen Sie die ORCHESTRAS aus der Verpackung und prüfen Sie, ob die ORCHESTRAS oder die einzelnen Teile Schäden aufweisen. Ist dies der Fall, verwenden Sie die ORCHESTRAS nicht und wenden Sie sich umgehend an Ihren Händler oder den sonoro audio GmbH Kundendienst.
2. Überprüfen Sie die Lieferung auf Vollständigkeit (2 Lautsprecher, 2 Lautsprechergitter, 2 Bassreflexrohr-Stopfen).
3. Platzieren Sie die ORCHESTRAS an einem geeigneten und sicheren Ort. Wenn Sie Ihre ORCHESTRAS auf eine natürliche Holzoberfläche stellen wollen, achten Sie bitte darauf, dass sie geeignet ist. Auf geölten und gewachsten Oberflächen können Flecken auftreten.

### 4. Berühren oder drücken Sie den Tief- und Hochtöner auf der Vorderseite des ORCHESTRA nicht. Dies kann den Lautsprecher zerstören.

ORCHESTRA kann, wie unten gezeigt, an einen Verstärker angeschlossen werden. Um Kurzschlüsse zu vermeiden, schalten Sie bitte zuerst den Verstärker aus, an den Sie Ihr ORCHESTRA anschließen möchten. Schließen Sie den rechten Lautsprecher an den rechten und den linken Lautsprecher an den linken Kanal Ihres Verstärkers. Achten Sie darauf, die Polarität von + und - nicht zu verpolen.

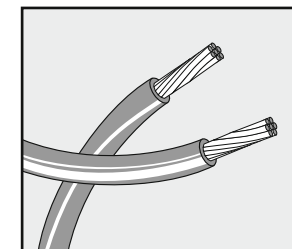
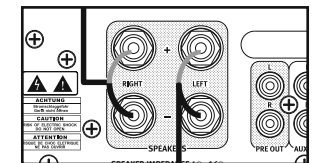

- ! Beachten Sie beim Anschließen des Lautsprecherkabels die folgenden Hinweise:
- Lassen Sie die blanken Drähte des Lautsprecherkabels einander nicht berühren.
  - Lassen Sie die blanken Drähte des Lautsprecherkabels nicht mit der Rückseite und den Schrauben von ORCHESTRA in Kontakt kommen.

### 3.2 ENTFERNEN DER LAUTSPRECHERABDECKUNG

Die Lautsprecher können mit oder ohne die Lautsprecherabdeckung betrieben werden.

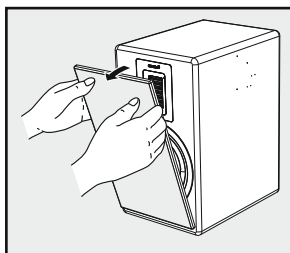

### 3.3 PLATZIERUNG VON ORCHESTRA

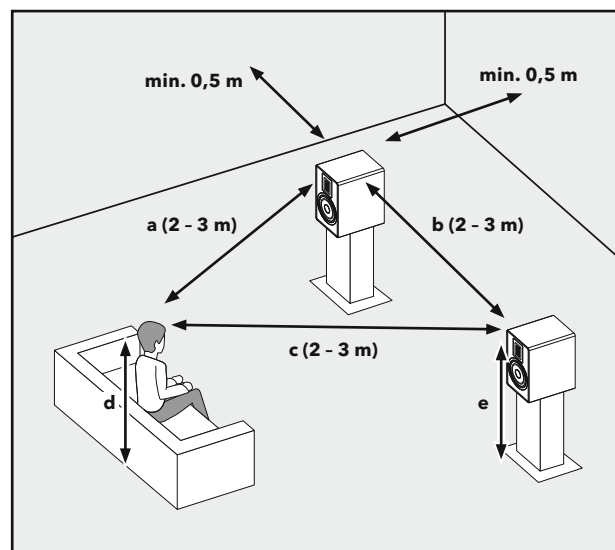

Der Abstand zwischen den Lautsprechern und die Entfernung zu Ihrer Hörposition sollte ein gleichschenkeliges Dreieck bilden.

$$a = b = c$$

Wenn Sie sich in Ihrer bevorzugten Hörposition befinden, sollte der Hochtöner Ihrer ORCHESTRA Lautsprecher auf gleicher Höhe mit Ihren Ohren sein.

$$d = e$$

### 3.4 BASSROHR-STOPFEN

Sollten Sie Ihre Lautsprecher zu nah an die Rückwand oder in ein Regal stellen müssen, werden die Bässe unter Umständen als zu stark empfunden. In diesem Fall kann das Einsetzen des Schaumstoffstopfens in das Bassreflexrohr zu Verbesserungen führen. Bitte den Stopfen niemals vollständig in das Bassreflexrohr schieben!

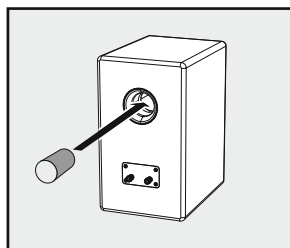

## 4. REINIGUNG

- Reinigung von Fingerabdrücken und leichten Verschmutzungen: Reinigen Sie ORCHESTRA nur von außen mit einem weichen, trockenen Tuch.
- Starke Verschmutzungen reinigen: Reinigen Sie ORCHESTRA nur von außen mit einem leicht feuchten Tuch und trocknen Sie ORCHESTRA anschließend mit einem weichen, trockenen Tuch.
- Alle anderen Reinigungsmethoden können Ihr Orchester beschädigen.

### ⚠ HINWEIS!

Versuchen Sie nicht, die Lautsprecher von ORCHESTRA zu säubern, dies könnte sie zerstören!

## 5. TECHNISCHE DATEN

Spezifikation	Daten
Type	2-Wege-Bassreflex
Abmessungen (B × T × H)	ca. 210 x 288 x 365 mm
Gewicht	ca. 10kg/Stk.
Umgebungstemperatur	0°C ~ +40°C
Gehäuse	Hochdichte Faserplatten (HDF)
Empfohlene Verstärkerleistung	50-170W
Woofer	6" PE-beschichteter Papiertreiber mit Druckgussgehäuse und Doppelmagnet
Tweeter	Luftbewegungstransformator (AMT), ca. 85cm <sup>2</sup> wirksame Fläche, Neodym-Magnet
Lastimpedanz	4Ω
Frequenzbereich	44Hz-28KHz @ -6dB
Empfindlichkeit	85dB SPL (2,83V RMS, 1 m)

Die Spezifikationen können ohne Vorankündigung geändert werden.

## 6. ENTSORGUNG AM ENDE DER NUTZUNGSDAUER



Nicht im Hausmüll entsorgen. Geräte, die mit diesem Symbol (siehe Abbildung) gekennzeichnet sind, dürfen nicht im Hausmüll entsorgt werden. Sie müssen an einer Sammelstelle für das Recycling von elektrischen und elektrotechnischen Geräten abgegeben werden. Informationen zur Entsorgung von Altgeräten erhalten Sie von Ihrer Gemeinde, dem örtlichen Abfallentsorgungsunternehmen und dem Geschäft, in dem Sie dieses Gerät gekauft haben. Die ordnungsgemäße Entsorgung von Altgeräten verhindert Umweltschäden und gefährdet nicht Ihre Gesundheit.

## 7. FEHLERBEHEBUNG

Fehlfunktionen können bei jedem elektrischen Gerät auftreten. Dies ist nicht unbedingt auf einen ORCHESTRA-Defekt zurückzuführen. Daher sollten Sie die folgende Tabelle überprüfen, um zu sehen, ob Sie das Problem selbst beheben können.

Störung	mögliche Ursache	Behebung
Kein Ton	Fehler am Verstärker	Schließen Sie einen bekanntermaßen funktionierenden Lautsprecher an die Verstärkerausgänge an. Wenn kein Ton zu hören ist, überprüfen Sie, ob die gesamte Elektronik eingeschaltet ist, ob die Signalführung korrekt ist, ob die Quelle aktiv ist, ob die Lautstärke eingestellt ist usw.
	Die Lautsprecherkabel sind nicht richtig angeschlossen	Überprüfen Sie, ob alle Kabel zwischen Verstärker und ORCHESTRA-Lautsprecher korrekt angeschlossen sind.
Schlechte Reaktion auf niedrige Frequenzen	Lautsprecherkabel sind mit falscher Polarität verdrahtet	Überprüfen Sie, ob der Verstärkeranschluss (+) an den ORCHESTRA-Lautsprecher (+) angeschlossen ist. Überprüfen Sie erneut, ob der Verstärker(-) Anschluss an den (-)-Lautsprecheranschluss von ORCHESTRA angeschlossen ist.
Ständige Geräusche wie Summen, Brummen	Schlechte Erdung des Verstärkers	Überprüfen und korrigieren Sie das Erdungsproblem des Verstärkers.
	Fehlerhaftes Kabel	Ersetzen Sie es durch ein gutes Kabel.
Intermittierende Wiedergabe wie z.B. Knackgeräusche oder Verzerrungen	Die Lautsprecherkabel sind nicht richtig angeschlossen	Überprüfen Sie alle Anschlüsse an Verstärker und ORCHESTRA, um sicherzustellen, dass sie korrekt und fest sind.

## 8. GARANTIE

Bei der Geltendmachung von Gewährleistungsansprüchen gilt das Folgende, ohne Ihre gesetzlichen Rechte einzuschränken:

- Gewährleistungsansprüche können nur innerhalb einer Frist von max. 5 Jahren (1 Jahr in Nordamerika und Australien), gerechnet ab dem Kaufdatum, geltend gemacht werden.
- Die sonoro audio GmbH repariert oder ersetzt ORCHESTRA nach eigenem Ermessen kostenlos alle Mängel, die auf Material- oder Herstellungsfehler innerhalb der Garantiezeit zurückzuführen sind.
- Im Falle einer Reklamation wenden Sie sich bitte an unseren Kundendienst. Die Kontaktdaten finden Sie auf der Heftrückseite oder unter [www.sonoro.de](http://www.sonoro.de).
- Nach der Reparatur oder dem Austausch von ORCHESTRA beginnt keine neue Garantiezeit. Die Garantiefrist von 5 Jahren (1 Jahr in Nordamerika und Australien) ab Kaufdatum bleibt bestehen.
- Ausgenommen von der Garantie sind Schäden durch unsachgemäßen Gebrauch, normale Abnutzung sowie Mängel, die den Wert oder die Gebrauchstauglichkeit von ORCHESTRA nur geringfügig beeinträchtigen sowie Änderungen, die nicht von unserem autorisierten Service-Center vorgenommen wurden.

## TABLE OF CONTENTS

<b>1. INTRODUCTION .....</b>	<b>7</b>	<b>GB</b>
<b>2. GETTING TO KNOW YOUR ORCHESTRAS.....</b>	<b>8</b>	
<b>3. GETTING STARTED .....</b>	<b>8</b>	
3.1 Unpacking ORCHESTRA.....	8	
3.2 Remove the speaker mesh.....	9	
3.3 Locating ORCHESTRA.....	9	
3.4 Bass Port plug.....	9	
<b>4. CLEANING .....</b>	<b>10</b>	
<b>5. TECHNICAL DATA.....</b>	<b>10</b>	
<b>6. DISPOSAL AT END OF USEFUL LIFE .....</b>	<b>10</b>	
<b>7. TROUBLESHOOTING.....</b>	<b>11</b>	
<b>8. WARRANTY .....</b>	<b>11</b>	
<b>9. SAFETY INSTRUCTIONS.....</b>	<b>17</b>	

## 1. INTRODUCTION

Thank you for purchasing the ORCHESTRAS. This operating manual provides all the information required for trouble-free and safe operation of the ORCHESTRAS. It is the users responsibility to make sure, the speaker is positioned, connected and used in a safe way. The images in this operating manual are intended to illustrate the actions necessary to operate the ORCHESTRAS.

ORCHESTRA is intended for personal use only. It is not intended for commercial use.

Enjoy your ORCHESTRAS!

## 2. GETTING TO KNOW YOUR ORCHESTRAS

### Front and side view

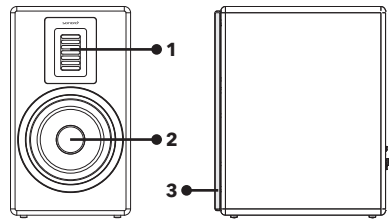

### Rear and back view

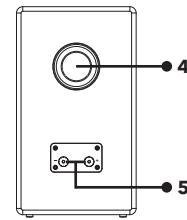

1. AMT tweeter
2. Woofer speaker
3. Speaker mesh
4. Bass port
5. Connectors (- +)

## 3. GETTING STARTED

### 3.1 UNPACKING ORCHESTRA

1. Take the ORCHESTRAS out of the packaging and check whether the ORCHESTRAS or the individual parts exhibit damages. If this is the case, do not use the ORCHESTRAS. Should you detect any damage, contact your dealer or sonoro audio GmbH customer support immediately.
2. Check to make sure that the delivery is complete (2 speakers, 2 speaker meshes, 2 bass plugs).
3. Place the ORCHESTRAS at a suitable and safe location. If you want to put your ORCHESTRAS on a natural wood surface, please make sure that it is suitable. On oiled and waxed surfaces, stains may occur.
4. **Do not touch or push the woofer and tweeter on the front of ORCHESTRA. This can destroy the speaker.**

ORCHESTRAS can be connected to amplifier as show below. To avoid short circuits, please first switch off the amplifier to which you want to connect your ORCHESTRAS. Connect the right speaker to the right and left speaker to the left channel of your amplifier. Be careful not to reverse the polarity of + and -.

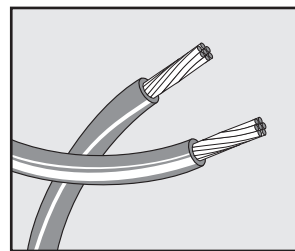
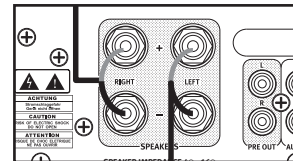

- ! When connecting the speaker cable, take notice of the followings:
- Do not let the bare wires of the speaker cable touch one another.
  - Do not let the bare wires of the speaker cable come into contact with ORCHESTRA's rear panel and screws.

### 3.2 REMOVE THE SPEAKER GRILLE

The speakers can be operated with or without the speaker grille.

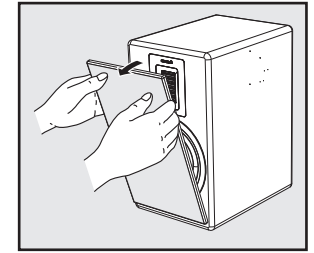

GB

### 3.3 LOCATING ORCHESTRA

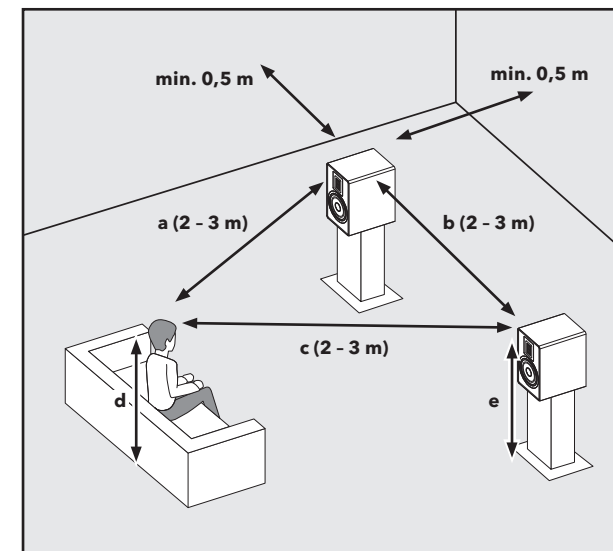

The distance between the speakers and the distance to your listening position should form an isosceles triangle.

$$a = b = c$$

When you are in your preferred listening position, the tweeter of your ORCHESTRA speakers should be at the same height as your ears.

$$d = e$$

### 3.4 BASS PORT PLUG

If you need to place your speakers too close to the back wall or on a shelf, the bass may be perceived as too strong. In this case, inserting the foam plug into the bass reflex tube may improve the sound. Please never push the plug completely into the bass reflex tube!

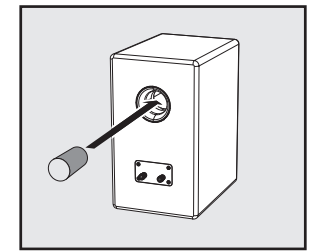

#### 4. CLEANING

- Cleaning off fingerprints and light soiling: Clean ORCHESTRA only from the outside with a soft, dry cloth.
- Cleaning off heavy soiling: Clean ORCHESTRA only from the outside with a slightly damp cloth and then dry ORCHESTRA with a soft, dry cloth.
- All other cleaning methods may damage your ORCHESTRAS.

**⚠ ATTENTION!**  
Do not try to clean the drivers of ORCHESTRA, this may destroy them!

#### 5. TECHNICAL DATA

Specification	Value
Type	2-way bass reflex
Dimensions (W × D × H)	approx. 210 x 288 x 365mm
Weight	approx. 10kg/pcs
Operating temperature	0°C ~ +40°C
Cabinet	High-density fiberboard (HDF)
Recommended amplifier power	50-170W
Woofers	6" PE-coated paper driver with die-casting chassis and double magnet
Tweeter	Air Motion Transformer (AMT), approx. 85 cm <sup>2</sup> effective area, neodymium magnet
Impedance	4Ω
Frequency response	44Hz-28KHz @ -6dB
Sensitivity	85dB SPL (2.83V RMS, 1m)

Specifications are subject to change without notice.

#### 6. DISPOSAL AT END OF USEFUL LIFE



Do not dispose of in household waste. Devices that are marked with this symbol (see figure) should not be disposed of in household waste. They must be returned to a collection point for the recycling of electrical and electro-technical devices. Information regarding the disposal of old equipment can be obtained from your municipality, local waste disposal company and the store where you purchased this device. Proper disposal of old devices prevents environmental damage and does not jeopardise your health.

#### 7. TROUBLESHOOTING

Malfunctions can occur with any electrical equipment. This is not necessarily due to ORCHESTRA defect. As such, you should check the following table to see if you can eliminate the problem yourself.

Malfunction	Possible cause	Solution
No sound	Amplifier problem	Connect a known working loudspeaker to the amplifier outputs. If there is no sound, verify all the electronic are on, the signal routing is correct, the source is active, the volume is tuned up, etc.
	The speaker cables are not connected properly	Check all the connected cables in between amplifier and ORCHESTRA's speaker terminal are connected properly.
Poor low frequency respond	Speaker cables are wired in wrong polarity	Check the amplifier (+) terminal is connected to ORCHESTRA's (+) speaker terminal. Again, checked the amplifier (-) terminal is connected to ORCHESTRA's (-) speaker terminal.
Constant noise such as buzzing, humming	Poor grounding of the amplifier	Check and correct the amplifier grounding problem.
	Faulty cable	Replace with a good cable.
Intermittent output such as cracking or distortion.	The speaker cables are not connected properly	Check all connectors at amplifier and ORCHESTRA to make sure that they are correct and tight.

#### 8. WARRANTY

When submitting warranty claims, the following applies without restricting your legal rights:

- Warranty claims can only be asserted within a period of max. 5 years (1 year in North America and Australia), calculated from the date of purchase.
- sonoro audio GmbH shall, at its own discretion, repair or replace ORCHESTRA free of charge any defects caused by material or manufacturing defects within the warranty period.
- In case of a complaint, please contact our customer service department. You can find contact details on the back cover or at [www.sonoro.de](http://www.sonoro.de).
- No new warranty period begins following repair or replacement of ORCHESTRA. The warranty period of 5 years (1 year in North America and Australia) from date of purchase remains applicable.
- Excluded from the warranty are batteries, damage caused by improper use, normal wear and tear, as well as defects which only minimally affect the value or usability of ORCHESTRA. The warranty also expires in case of any modifications not made by our authorised service centre.

## TABLE DES MATIÈRES

<b>1. INTRODUCTION .....</b>	<b>12</b>
<b>2. FAITES CONNAISSANCE AVEC VOTRE ORCHESTRA .....</b>	<b>13</b>
<b>3. DÉMARRAGE .....</b>	<b>13</b>
3.1 Déballage d'ORCHESTRA.....	13
3.2 Retirer la protection du haut-parleur.....	14
3.3 Positionner ORCHESTRA.....	14
3.4 Bouchon pour port de basse.....	14
<b>4. NETTOYAGE.....</b>	<b>15</b>
<b>5. DONNÉES TECHNIQUES .....</b>	<b>15</b>
<b>6. ÉLIMINATION EN FIN DE VIE UTILE .....</b>	<b>15</b>
<b>7. DÉPANNAGE.....</b>	<b>16</b>
<b>8. GARANTIE .....</b>	<b>16</b>
<b>9. MANUEL DE SÉCURITÉ.....</b>	<b>17</b>

## 1. INTRODUCTION

Merci d'avoir acheté ORCHESTRA. Ce manuel d'utilisation fournit toutes les informations nécessaires pour un fonctionnement sans problème et sûr d'ORCHESTRA. Il est de la responsabilité de l'utilisateur de s'assurer que le haut-parleur est positionné, connecté et utilisé de manière sûre. Les images de ce manuel d'utilisation sont destinées à illustrer les actions nécessaires pour faire fonctionner l'ORCHESTRA. L'ORCHESTRA est destiné à un usage personnel uniquement.

Il n'est pas destiné à un usage commercial.

Profitez pleinement de votre ORCHESTRA!

## 2. FAITES CONNAISSANCE AVEC VOTRE ORCHESTRA

Vue de face et de côté

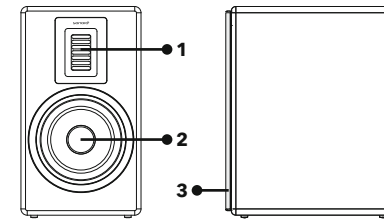

Vue arrière et de dos

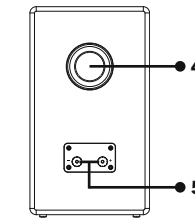

1. Tweeter AMT
2. Haut-parleur
3. Grille de haut-parleur
4. Port de Bass
5. Connexions (- +)

## 3. DÉMARRAGE

### 3.1 DÉBALLAGE D'ORCHESTRA

1. Retirez ORCHESTRA de son l'emballage et vérifiez si ORCHESTRA ou ses composants individuelles apparaissent endommagés. N'utilisez pas l'appareil si tel est le cas. Si vous trouvez quelque dommage que ce soit, contactez immédiatement votre revendeur ou le service client sonoro audio GmbH.
2. Assurez-vous que la livraison soit complète (2 haut-parleurs, 2 bouchons de tube bass-reflex, 2 bouchons de basse).
3. Placez ORCHESTRA dans un endroit approprié et sûr. Si vous souhaitez placer votre ORCHESTRA sur une surface en bois naturel, veuillez-vous assurer que cet endroit soit adapté. Sur les surfaces huilées et cirées, des taches peuvent apparaître.
4. Ne pas toucher ou pousser le woofer et le tweeter sur la face avant de l'ORCHESTRA. Cela pourrait endommager le haut-parleur.

Il est possible de connecter ORCHESTRA à un amplificateur comme indiqué ci-dessous. Pour éviter les courts-circuits, veuillez d'abord éteindre l'amplificateur auquel vous souhaitez connecter votre ORCHESTRA. Connectez le haut-parleur droit au canal droit et le haut-parleur gauche au canal gauche de votre amplificateur. Veillez à ne pas inverser la polarité du + et -.

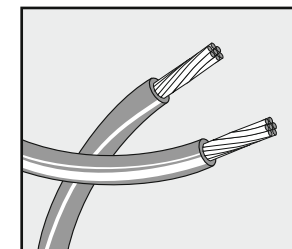
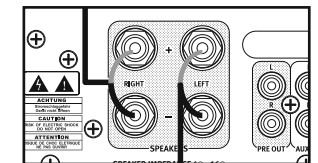

- ! Lorsque vous branchez le câble du haut-parleur, faites attention aux points suivants:
- Ne laissez pas les fils dénudés du câble des haut-parleurs se toucher.
  - Ne laissez pas les fils dénudés du câble du haut-parleur entrer en contact avec le panneau arrière et les vis d'ORCHESTRA.

### 3.2 RETIRER LA PROTECTION DU HAUT-PARLEUR

Les haut-parleurs peuvent être utilisés avec ou sans la protection du haut-parleur.

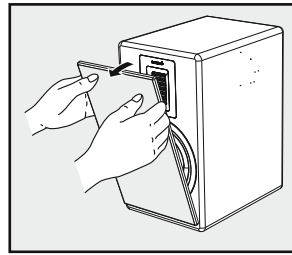

### 3.3 POSITIONNER ORCHESTRA

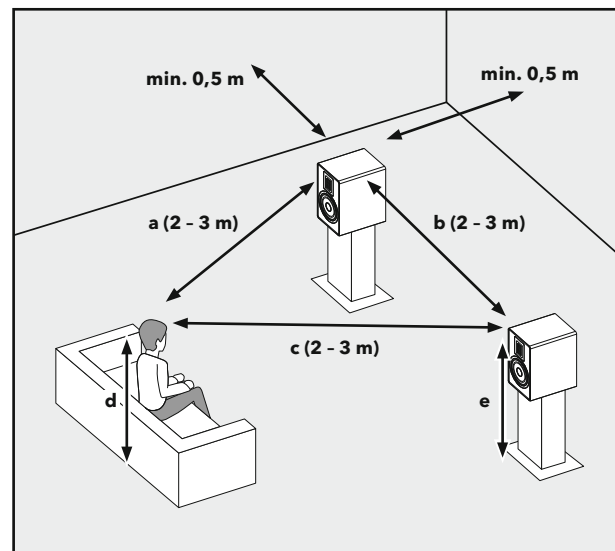

La distance entre les haut-parleurs et la distance à votre position d'écoute doit former un triangle isocèle.

$$a = b = c$$

Lorsque vous êtes dans votre position d'écoute préférée, le tweeter de vos enceintes ORCHESTRA doit être à la même hauteur que vos oreilles.

$$d = e$$

### 3.4 BOUCHON POUR PORT DE BASSES

Si vous devez placer vos enceintes trop près d'un mur ou sur une étagère, les basses peuvent être perçues comme trop fortes. Dans ce cas, l'insertion du bouchon en mousse dans le tube bass-reflex peut améliorer le son. N'enfonchez jamais complètement le bouchon dans le tube bass-reflex !

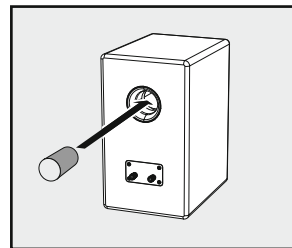

## 4. NETTOYAGE

- Nettoyage des empreintes digitales et des salissures légères : nettoyez ORCHESTRA uniquement de l'extérieur avec un chiffon doux et sec.
- Nettoyage des salissures importantes : nettoyer ORCHESTRA uniquement de l'extérieur avec un chiffon légèrement humide, puis sécher ORCHESTRA avec un chiffon doux et sec.
- Toute autre méthode de nettoyage peut endommager votre ORCHESTRA.

### ⚠ ATTENTION!

N'essayez pas de nettoyer les haut-parleurs de ORCHESTRA, cela pourrait les détruire!

## 5. DONNÉES TECHNIQUES

Spécifications	Valeur
Type	Bass reflex à deux voies
Dimensions (L x P x H)	Environ 210 x 288 x 365 mm
Poids	Environ 10kg/pce
Température de fonctionnement	0°C ~ +40°C
Boîtier	Panneaux de fibres à haute densité (HDF)
Puissance d'amplification recommandée	50-170W
Woofers	Pilote en papier couché PE de 6" avec moulage sous pression châssis et double aimant
Tweeter	Transformateur de mouvement d'air (AMT), environ 85 cm <sup>2</sup> de surface effective, aimant en néodymium
Impédance	4Ω
Fréquence de réponse	44Hz-28KHz @ -6dB
Sensibilité	85dB SPL (2,83V RMS, 1 m)

Les spécifications sont susceptibles d'être modifiées sans préavis.

## 6. ÉLIMINATION EN FIN DE VIE UTILE



Les appareils marqués de ce symbole (voir schéma) ne doivent pas être jetés aux ordures ménagères. Ils doivent être retournés dans un point de collecte pour le recyclage d'appareil électriques et électrotechniques. L'information quant à la disposition du vieil équipement peut être obtenue auprès de votre municipalité. L'élimination adéquate de vieux appareil prévient les dégâts environnementaux et ne pose aucun danger pour votre santé.



## 7. DÉPANNAGE

Des dysfonctionnements peuvent survenir avec n'importe quel équipement électrique. Cela n'est pas nécessairement dû à un défaut d'ORCHESTRA. C'est pourquoi nous vous prions de bien vouloir consulter le tableau suivant pour voir si vous pouvez résoudre le problème vous-même.

Défectuosité	Cause possible	Solution
Pas de son	Erreur avec l'amplificateur	Connectez un haut-parleur et en état de marche aux sorties de l'amplificateur. S'il n'y a pas de son, vérifiez que tous les appareils électroniques sont allumés, que l'acheminement du signal est correct, que la source est active, que le volume est réglé, etc.
	Les câbles du haut-parleur ne sont pas connectés correctement	Vérifiez que tous les câbles connectés entre l'amplificateur et le terminal du haut-parleur de l'ORCHESTRA sont correctement branchés.
Faible fréquence de réponse	Les câbles des haut-parleurs sont branchés avec une mauvaise polarité	Vérifiez que la borne de l'amplificateur (+) est connectée au terminal du haut-parleur de l'ORCHESTRA (+). Vérifiez à nouveau que la borne de l'amplificateur (-) est connectée à la borne du haut-parleur (-) de l'ORCHESTRA.
Bruit constant tel que bourdonnement, ronflement	Mauvaise mise à la terre de l'amplificateur	Vérifiez et corrigez le problème de mise à la terre de l'amplificateur.
	Câble défectueux	Remplacez le câble.
Lecture intermittente comme des bruits de crépitement ou de distorsion	Les câbles des haut-parleurs ne sont pas correctement connectés	Vérifiez toutes les connexions au niveau de l'amplificateur et d'ORCHESTRA pour s'assurer qu'elles sont correctes et bien serrées.

## 8. GARANTIE

Lors de la soumission de réclamations de garantie, ce qui suit s'applique sans restreindre vos droits:

- Les réclamations de garantie ne peuvent être invoquées que pendant une période maximale de 5 ans (1 an en Amérique du Nord et en Australie) calculée depuis la date d'achat.
- sonoro audio GmbH, à sa discrétion et à ses frais, effectuera la réparation ou le remplacement de tout défaut matériel ou de fabrication pendant la période de garantie.
- En cas de réclamation, veuillez s'il vous plait contacter notre service clients. Vous trouverez les détails au dos de ce document ou au [www.sonoro.de](http://www.sonoro.de).
- Aucune nouvelle période de garantie ne débute après le remplacement ou la réparation d'ORCHESTRA. La période de garantie de 5 ans (1 an en Amérique du Nord et en Australie) depuis la date d'achat demeure applicable.
- Sont exclus de la garantie les piles, les dégâts causés par une utilisation inadéquate, l'usure normale ainsi que les défauts n'affectant la valeur ou l'utilisation d'ORCHESTRA que de façon minimale. Toute autre modification n'étant pas effectuée par notre centre de service autorisé invaliderait également la garantie.

## 9. SICHERHEITSHINWEISE/SAFETY INSTRUCTIONS/ MANUEL DE SÉCURITÉ

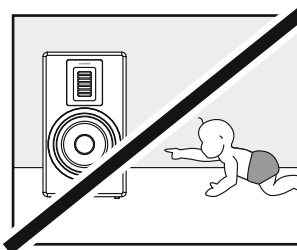

**DE** Personen (einschließlich Kinder), die aufgrund ihrer körperlichen, sensorischen oder geistigen Fähigkeiten nicht in der Lage sind, ORCHESTRA sicher zu bedienen, sollten dieses Gerät nicht ohne Aufsicht bedienen. Verpackungsmaterial birgt Erstickungsgefahr.

**GB** Persons (including children) who are unable to operate ORCHESTRA safely due to their physical, sensory or mental abilities should not operate this unit without supervision. Packaging material carries a risk of suffocation.

**FR** Les personnes (y compris les enfants) qui ne sont pas en mesure d'utiliser ORCHESTRA, en raison de leurs capacités physiques, sensorielles ou mentales, ne doivent pas faire fonctionner cette unité sans surveillance. Le matériel d'emballage comporte un risque de suffocation.

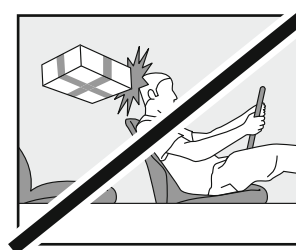

**DE** Lagern Sie ORCHESTRA während der Fahrt in einem Fahrzeug so, dass es die Insassen nicht gefährdet. Unsachgemäßer Transport/Versand kann zu Beschädigung der ORCHESTRAS führen und damit die einwandfreie Funktion beeinträchtigen.

**GB** Whilst driving in a vehicle, store ORCHESTRA in such a way that it does not endanger the occupants. Improper transport/shipping can lead to damage of ORCHESTRA, thus preventing it from working properly.

**FR** Lorsque vous conduisez un véhicule, positionnez ORCHESTRA de manière à ne pas mettre en danger les occupants. Un transport ou une expédition incorrecte peut endommager la surface d'ORCHESTRA ou le support à l'intérieur de celui-ci, l'empêchant ainsi de fonctionner correctement.

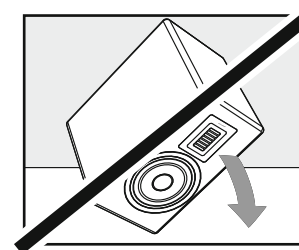

**DE** Die Vorderseite, die Kanten und Ecken von ORCHESTRA sind alle druckempfindlich. Schützen Sie diese Bereiche, um zu verhindern, dass sie übermäßigen Belastungen ausgesetzt werden. Kippen Sie das ORCHESTRA niemals über seine Ecken und Kanten. Legen Sie ORCHESTRA niemals mit der Vorderseite nach unten.

**GB** The front, edges and corners of ORCHESTRA are all vulnerable to pressure. Protect these areas to prevent them from being subjected to excessive loads. Never tilt ORCHESTRA over its corners or edges. Never place ORCHESTRA facedown.

**FR** Le front, les bords et les coins d'ORCHESTRA sont vulnérables à la pression. Protégez ces zones pour éviter qu'elles ne soient soumises à des charges excessives. N'inclinez jamais ORCHESTRA sur ses coins ou ses bords. Ne placez jamais ORCHESTRA face vers le bas.

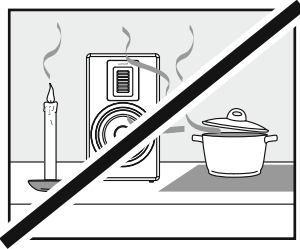

**DE** Verwenden Sie ORCHESTRA niemals in Bereichen mit hoher Luftfeuchtigkeit. Vermeiden Sie starke Verschmutzungen, z. B. Fettspritzer und ungereinigte Abluft in der Küche. Schützen Sie ORCHESTRA vor Flüssigkeiten. Stellen Sie ORCHESTRA niemals auf oder in die unmittelbare Nähe von Feuer- und Wärmequellen.

**GB** Never use ORCHESTRA in areas with high humidity. Protect it from heavy soiling, e. g. grease splashes and uncleaned exhaust air in the kitchen. Protect ORCHESTRA from liquids. Never place ORCHESTRA on or in the immediate vicinity of sources of fire or heat.

**FR** N'utilisez jamais ORCHESTRA dans des endroits très humides. Évitez les salissures importantes, par exemple les éclaboussures de graisse et l'air d'échappement non nettoyé dans la cuisine. Protégez ORCHESTRA des liquides. Ne placez jamais ORCHESTRA sur ou à proximité immédiate de sources d'incendie ou de chaleur.

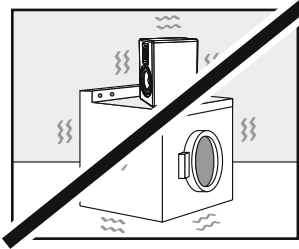

**DE** Stellen Sie ORCHESTRA auf eine stabile Oberfläche, um starke mechanische Vibrationen zu vermeiden.

**GB** Place ORCHESTRA on a sturdy surface to prevent severe mechanical vibrations.

**FR** Placez ORCHESTRA sur une surface solide pour éviter les vibrations mécaniques importantes.

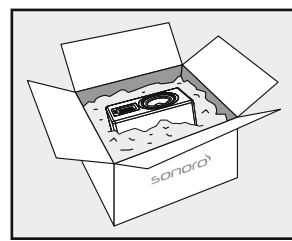

**DE** Für den Transport oder Versand, verpacken Sie die Lautsprecher bitte in die mitgelieferten Schutzhüllen und den Originalkarton. Bewahren Sie die Originalverpackung für diesen Zweck auf. Falls Sie die Originalverpackung verlieren, benutzen Sie bitte eine ausreichend stabile und schützende Verpackung, die Beschädigungen an den Orchestras verhindert.

**GB** For transport or shipping, please pack the speakers in the supplied protective sleeves and the original box. Keep the original packaging for this purpose. If you lose the original packaging, please use a sufficiently stable and protective packaging that prevents damage to the orchestras.

**FR** Pour le transport ou l'expédition, veuillez emballer les haut-parleurs dans les étuis de protection fournis et dans le carton d'origine. Conservez l'emballage d'origine à cet effet. Si vous perdez l'emballage d'origine, veuillez utiliser un emballage suffisamment stable et protecteur pour éviter d'endommager ORCHESTRA.

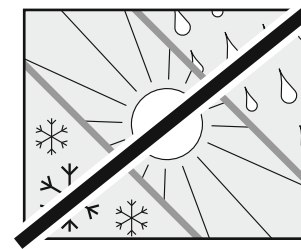

**DE** Schützen Sie ORCHESTRA vor Witterung, Feuchtigkeit und hohen Temperaturen. Verwenden Sie ORCHESTRA nie im Freien und vermeiden Sie erhöhte Sonnen-/UV-Strahlung.

**GB** Protect ORCHESTRA from weather, moisture and high temperatures. Never use ORCHESTRA outdoors and never place it in areas with increased sunlight.

**FR** Protégez ORCHESTRA des intempéries, de l'humidité et des températures élevées. N'utilisez jamais ORCHESTRA à l'extérieur et évitez le contact avec des rayons du soleil ou rayons UV.

## WIR DANKEN IHNEN FÜR IHR VERTRAUEN

Bei der Entwicklung und Produktion unserer Audioprojekte legen wir größten Wert auf Qualität und höchstmögliche Sorgfalt. Dazu gehört auch, dass jeder einzelne Lautsprecher vor dem Verlassen des Werkes auf Herz und Nieren geprüft wird.

Es ist uns daher besonders wichtig, dass Sie nach dem Kauf noch lange Freude an Ihren ORCHESTRAS haben. Ist der Inhalt unvollständig oder beschädigt? Gibt es Anlass zu Beanstandungen? Wir lassen Sie mit Ihren Fragen nicht allein. Verlassen Sie sich auf das Know-how unserer Service-Mitarbeiter. Unser Service-Team weiß alles, was es über die sonoro Produkte zu wissen gibt und berät Sie freundlich, schnell und kompetent.

## WE THANK YOU FOR YOUR TRUST

At sonoro we are putting the utmost effort in to developing state-of-the-art products with impeccable quality standards. It is very important to us that you stay satisfied with your sonoro product for the lifetime of the unit. If for any reason you need assistance or have a warranty claim, please do not hesitate to get in touch with our Service Team.

## NOUS VOUS REMERCIONS DE VOTRE CONFIANCE

Chez sonoro nous sommes très attachés à la qualité irréprochable de nos produits. Nous ne souhaitons rien de moins que votre entière satisfaction. En cas de besoin d'assistance ou de réclamation, n'hésitez pas à prendre contact avec notre équipe de Service-Après-Vente.

## DEUTSCHLAND - HQ

sonoro audio GmbH  
Hammer Landstraße 45, 41460 Neuss, Deutschland

**Phone** +49 2131 8834-141

**Fax** +49 2131 7517-599

**E-mail** support@sonoro.de

**Internet** www.sonoro.de

## ÖSTERREICH

+49 2131 8834141  
austria@sonoro.de

## SCHWEIZ

swiss@sonoro.de

## ITALIA

italy@sonoro.de

## BELGIEN

belgium@sonoro.de

## POLSKA

poland@sonoro.de

## HONG KONG

+852 2618 5900  
hongkong@sonoro.de

## SVERIGE

sweden@sonoro.de

## UNITED KINGDOM

support@sonoro.co.uk

## ESPAÑA

spain@sonoro.de

## NEDERLAND

netherlands@sonoro.de

## HRVATSKA

croatia@sonoro.de

## SUOMI

finland@sonoro.de

## FRANCE

support@sonoro.fr

## PORTGUAL

portugal@sonoro.de

## LUXEMBOURG

luxembourg@sonoro.de

## NORGE

norway@sonoro.de

## AUSTRALIA

australia@sonoro.de