



KW-M27DBT

MONITOR MET ONTVANGER

GEBRUIKSAANWIJZING

JVCKENWOOD Corporation

- Bijgewerkte informatie (de meest recente Handleiding, enz.) is beschikbaar op <<https://www.jvc.net/cs/car/>>.

Model naam indicatie positie

Zie "Verwijderen van de afwerkingsplaat" (P.25)

Afwerkingsplaat

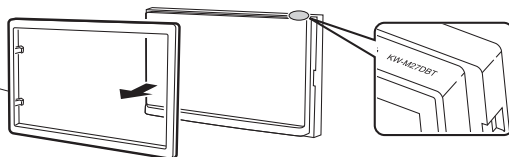

Inhoud

Voor ingebruikname.....	2
De handleiding gebruiken.....	2
Voorzorgsmaatregelen	2
Aan de Slag.....	3
Klokinstellingen	3
Basisinstellingen	4
Functies van de knoppen op het voorpaneel.....	4
Basisbediening	4
Beschrijvingen van het startscherm	5
Lijstschermb.....	5
Digitale radio.....	6
Basisbediening digitale radio	6
Digitale radio instellen	7
Tuner.....	8
Basisbediening van de Tuner	8
Installatie van de afstemmer.....	9
USB	10
Voorbereiding	10
Weergaveopties	10
iPod/iPhone	12
Voorbereiding	12
Weergaveopties	12
Mirroring	14
Voorbereiding	14
Mirroring-bedieningen.....	14
Externe Componenten.....	15
Externe audio/video-spelers gebruiken.....	15
Achteruitzichtcamera	15
Bluetooth	17
Registreer uw mobiele telefoon bij het toestel.....	17
Bluetooth Installatie	17
Ontvangen van een telefoongesprek.....	18
Voer een telefoongesprek uit	18
Bluetooth-audioapparaat afspelen.....	19
Audio regelen.....	20
Algemene audio regelen.....	20
Equalizerregeling	20
Instelling speaker/X'Over.....	21
Luisterpositie/DTA.....	21
Geluidseffect.....	21
Afstandsbediening.....	22
Functie van de knoppen van de afstandsbediening.....	22
Installatie.....	23
Vóór de installatie	23
De unit installeren	24
Informatie over dit toestel.....	28
Meer informatie	28
Problemen oplossen.....	28
Technische gegevens	30
Auteursrechten.....	32

De handleiding gebruiken

- De panelen die in deze handleiding worden weergegeven, zijn voorbeelden om een duidelijke uitleg van de werking te kunnen geven. Om die reden kunnen de panelen afwijken van de werkelijke panelen.
- Tijdens bedieningsprocedures geeft de vorm van de haken aan welke toets of knop u moet bedienen.
 - < >: Geeft de naam van de paneelknoppen aan.
 - []: Geeft de naam van de tiptoetsen aan

2

Voor ingebruikname

Vorzorgsmaatregelen

▲WAARSCHUWING

■ **Neem de volgende voorzorgsmaatregelen om persoonlijk letsel of brand te voorkomen:**

- Om kortsluiting te voorkomen plaats u nooit metalen voorwerpen (zoals munten of metalen gereedschappen) in het toestel of laat u deze in het toestel achter.
- Kijk niet naar het scherm of richt uw ogen niet op het scherm als u langere tijd aan het rijden bent.
- Raadpleeg uw JVC-dealer als u tijdens de installatie problemen ondervindt.

■ **Vorzorgsmaatregelen voor het gebruik van het toestel**

- Neem wanneer u optionele toebehoren aanschaft contact op met uw JVC-dealer om te controleren of deze optionele toebehoren met uw model en in uw regio functioneren.
- De functie Radio Data System of Radio Broadcast Data System werkt niet als deze functie niet wordt ondersteund door een te ontvangen radiostation.

■ **De monitor beschermen**

- Om te voorkomen dat de monitor beschadigd raakt, mag u de monitor niet bedienen met een balpen of een soortgelijk hulpmiddel met scherpe punt.

■ **Het toestel reinigen**

Als er vlekken op het voorpaneel van dit toestel zitten, veeg deze er dan met een droge, zachte doek, zoals een siliconendoekje, van af. Als er hardnekkige vlekken op het voorpaneel zitten, veeg deze er dan eerst met een met neutraal reinigingsmiddel bevochtigde doek en vervolgens met een schone, zachte, droge doek van af.

▲ VOORZICHTIG

- Als u reinigingspray rechtstreeks op het toestel spuit, kunnen de mechanische onderdelen ervan beschadigd raken. Als u het voorpaneel met een harde doek of met een vluchtige vloeistof zoals thinner of alcohol afveegt, kunnen er krassen ontstaan of wordt opgedrukte tekst gewist.

■ **Uw toestel resetten**

Als het toestel of het aangesloten toestel niet naar behoren werkt, moet het toestel worden gereset.

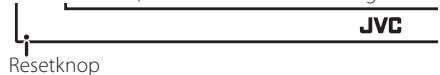

Dit symbool op het product betekent dat er belangrijke bedienings- en onderhoudsinstructies in deze handleiding voorkomen. Lees de instructies in deze handleiding zorgvuldig door.

Basisinstellingen

Functies van de knoppen op het voorpaneel

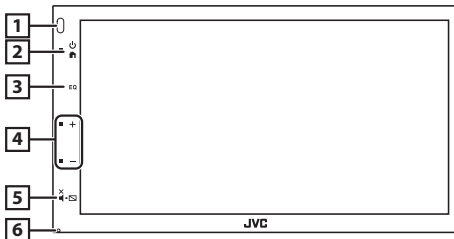

1 Sensor op afstand

- Ontvangt het bedieningssignaal op afstand.

2 (HOME)

- Geeft het START-scherm weer. **(P.5)**
- Als de knop 1 seconde wordt ingedrukt, wordt het toestel uitgeschakeld.
- Als het toestel is uitgeschakeld, wordt het ingeschakeld.

3 EQ

- Geeft het Geluidscherm weer.* **(P.20)**
- * Het Geluidscherm wordt niet weergegeven tijdens het SETUP-scherm of op het lijtscherm, enz.

4 +, - (Volume)

- Regelt het volume. Het volume gaat tot niveau 20 wanneer u [+] ingedrukt houdt.

5 (MUTE, Weergave uit)

- Dempt/herstelt het geluid.
- Als de knop 1 seconde wordt ingedrukt, wordt het scherm uitgeschakeld.
- Als het scherm is uitgeschakeld, raakt u het scherm aan om het scherm in te schakelen.

6 Reset

- Als de eenheid of de hiermee verbonden eenheid niet correct werkt, dan zal de eenheid terugkeren naar de fabrieksinstellingen wanneer er op deze knop wordt gedrukt.

Basisbediening

Het inschakelen van de stroom

- 1 Druk op de knop.



Uitschakelen van de stroom

- 1 Druk in en houd de -knop ingedrukt.



Het volume aanpassen

- 1 Druk op de < + > of < - > knop.

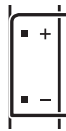

OPMERKING

- Het volume gaat tot niveau 20 wanneer u [+] ingedrukt houdt.

Dempt het geluid

- 1 Druk de knop in.



- Om het geluid te herstellen raakt u de knop opnieuw aan of past u het volume aan.

Uitschakelen van het scherm

- 1 Druk in en houd de -knop ingedrukt.



- Als u het scherm wilt inschakelen, raak dan het scherm aan.

Basisinstellingen

Beschrijvingen van het startscherm

1 Druk op de knop.



START-scherm verschijnt.



- 1 Klokweergave
Raak het display aan van het Klok-scherm.
- 2 Schakelt over naar de radio-uitzending. **(P.8)**
- 3 **[USB]** 
Speelt bestanden af op een USB-apparaat. **(P.10)**
- [iPod]** 
Speelt een iPod/iPhone af. **(P.12)**
 - Wanneer de iPod/iPhone is verbonden.
- [Mirroring]** 
Geeft het Spiegelenscherm weer. **(P.14)**
 - Wanneer er een Android-apparaat waarop de app „Mirroring OB for JVC“ is geïnstalleerd wordt aangesloten.
- 4 Schakelt naar een extern component aangesloten op de AV-IN-aansluiting. **(P.15)**
- 5 Geeft het scherm Hands Free weer. **(P.18)**
- 6 Afspelen van een Bluetooth-audiospeler. **(P.19)**
- 7 Schakelt over naar de digitale radio-uitzending. **(P.6)**
- 8 Geeft het INSTELLINGEN-scherm weer. **(P.3)**

Lijstschermb

Er is een aantal basisfunctietoetsen in de lijstschermben van de meeste bronnen.



1 Door []/[] in te drukken, kunt u de pagina veranderen om meer items weer te geven.

Tuner

Installatie van de afstemmer

1 Raak [] aan.

2 Stel de verschillende items als volgt in.



[Auto Store]

Zoekt automatisch naar de 6 stations met de sterkste signalen voor de geselecteerde band en slaat deze op.
„Auto Store” verschijnt.

[Area]

„Europe” : Voor Europa, AM/FM-intervallen: 9 kHz/50 kHz.

[Local Seek]

Stemt alleen af op de zenders met voldoende signaalsterkte. (**LOC** indicator licht op.)
„ON” (AAN), „OFF” (UIT) (Standaard)

[RDS] *1

Geeft het RDS-instellingenscherf weer.

[AF]

Wanneer de ontvangstkwaliteit slecht is, wordt automatisch overgeschakeld op de zender die hetzelfde programma uitzendt in hetzelfde Radio Data System-netwerk.
„ON” (AAN) (Standaard), „OFF” (UIT)

[TA]

Schakelt automatisch naar de verkeersinformatie wanneer er een verkeersbericht wordt uitgezonden. (**TI** indicator gaat branden.)
„ON” (AAN), „OFF” (UIT) (Standaard)

[RDS Clock Sync]

Het synchroniseren van de tijdgegevens van de zender van het Radio-datasysteem en de klok van deze eenheid.
„ON” (AAN) (Standaard), „OFF” (UIT)

[PTY]

Selecteer een programmatype.

[PTY Seek]

Zoekt een programma aan de hand van het programmatype.

*1 Alleen FM

3 Raak [] aan.

iPod/iPhone

Selecteren van inhoud in een lijst

1 Raak [Q] aan.

2 Raak het gewenste onderdeel aan.



Wanneer u een categorie aanraakt, wordt diens inhoud weergegeven.

3 Raak het gewenste onderdeel in het inhoudsoverzicht aan.

Het afspelen begint.

- Raak [↵] aan om een niveau omhoog te gaan.

OPMERKING

- Het bronbedieningsscherm verschijnt wanneer u [↵] aanraakt op het hoogste niveau.

Mirroring

Vorbereitung

U kunt de app weergeven en bedienen terwijl uw smartphone op het systeem is aangesloten via de USB-aansluiting.

OPMERKING

- Koppel uw smartphone met het systeem via Bluetooth. Zie **Registreer uw smartphone bij het toestel (P.17)** en verbind het Bluetooth-apparaat.

Compatibele Android-smartphone

- Android-versie 7.0 of hoger
- Bluetooth-ondersteuning

OPMERKING

- Dit apparaat werkt mogelijk niet voor sommige Android-smartphones.

Android-smartphone aansluiten

1 Mirroring-app downloaden van Google Play.

Installeer de meest recente versie van de mirroring-applicatie „Mirroring OB for JVC” op uw Android.

2 Verwijder de dop van het USB-aansluitpunt.

3 Sluit de Android-smartphone aan. (P.27)

4 Start de Mirroring-app op uw Android-smartphone.

- 1) Raak aan om het vinkje af te vinken.



- 2) Druk op „OK” om de Mirroring-app te starten.
- 3) Raak aan om het vinkje af te vinken.



- 4) Druk op „START NOW” om te beginnen met het vastleggen van uw Android-scherm.

5 Begin met genieten van Mirroring.

Om de Android-smartphone los te koppelen

1 Druk op de <home> knop.

2 Raak een andere bron dan [Mirroring] aan.

3 Koppel de Android-smartphone los.

Mirroring-bedieningen

Mirroring bedienen

1 Raak [Mirroring] aan.



- U kunt hetzelfde scherm als op het Android-apparaat weergeven op de monitor van het apparaat.

Om Mirroring uit te schakelen

1 Druk op de <home> knop.



- START-scherm verschijnt.

Externe Componenten

Externe audio/video-spelers gebruiken

■ Het afspelen begint

- 1 Koppel een extern component aan het AV-IN-ingangsaansluitpunt. (P.26)
- 2 Druk op de knop.
- 3 Raak [AV-IN] aan.
- 4 Zet het gekoppelde component aan en begin de bron af te spelen.

■ Voor het afspelen van Video

- 1 Wanneer de bedieningsknoppen niet worden weergegeven op het scherm, raak dan het scherm aan.



📎 OPMERKING

- Wanneer het beeld van de achteruitkijkcamera op het AV-IN-scherm wordt weergegeven, verdwijnt het beeld weergegeven via de Visuele Outputaansluiting.

Achteruitzichtsamera

Om een achteruitkijkcamera te gebruiken, is de OMGEKEERD geleide koppeling nodig. Om een achteruitkijkcamera aan te sluiten. (P.26)

■ Het beeld van de achteruitkijkcamera weergeven

Het achteruitkijk-scherm wordt weergegeven wanneer u de versnelling schakelt naar de achteruitpositie (R).



- Om het waarschuwingsbericht te wissen, raakt u het scherm aan.

Audio regelen

U kunt verschillende instellingen veranderen, zoals geluidbalans of subwooferniveau.

- 1 Druk op de <EQ>-knop.
- 2 Zie de tabel hieronder voor elke bedieningsmethode.



Algemene audio regelen

- 1 Druk op de <EQ>-knop.
- 2 Raak [Fader / Balance] aan.
- 3 Stel de verschillende items als volgt in.

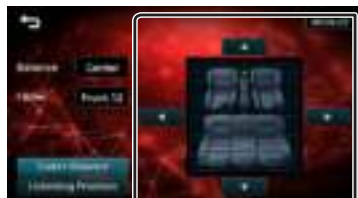

[Fader Balance]

Balance Pas de linker en rechter volumebalans aan.

[▶] [◀]

15 (rechts) tot 15 (links)

Fader Aanpassen van de voorste en achterste volumebalans.

[▲] [▼]

15 (voorkant) tot 15 (achterkant)

[INITIALIZE] Om de aanpassing te wissen.

[Listening Position]

[●] Selecteer een luisterpositie vanuit „Front Left“, „Front All“, „Front Right“, en „Middle“.

[INITIALIZE] Om de aanpassing te wissen.

Equalizerregeling

- 1 Druk op de <EQ>-knop.
- 2 Raak [Equalizer] aan.
- 3 Stel de verschillende items als volgt in.



- 1 U kunt de frequentiebalk selecteren en het niveau aanpassen. (-9 tot +9)
 - De aanpassingen zijn opgeslagen.
- 2 Het oproepen van de vooraf ingestelde equalizercurve.
- 3 De opgeslagen EQ-curve oproepen.
- 4 Initialiseer de huidige EQ-curve.

Afstandsbediening

Dit toestel kan met de afstandsbediening worden bediend.

De afstandsbediening RM-RK258 (optionele accessoire) kan worden gebruikt.

▲WAARSCHUWING

- Slik de batterij niet in, Gevaar voor Chemische Brandwonden
De bij dit product meegeleverde afstandsbediening bevat een munt / knoopcelbatterij. Als de munt/knoopcelbatterij wordt ingeslikt, kan dit binnen slechts 2 uur ernstige interne brandwonden en zelfs de dood veroorzaken.
Houd nieuwe en gebruikte batterijen uit de buurt van kinderen. Als het batterijcompartement niet geheel sluit, stop dan met het gebruik van het product en houd het uit de buurt van kinderen.
Als u denkt dat batterijen misschien zijn ingeslikt, of in een ander deel van het lichaam zijn geplaatst, zoek dan onmiddellijk medische hulp.

▲LET OP

- Leg de afstandsbediening zodanig neer dat deze tijdens het remmen of andere handelingen niet kan vallen of wegglijden.
Als de afstandsbediening valt of tijdens het rijden vast komt te zitten onder de pedalen, kan dit tot gevaarlijke situaties leiden.
- Brand- of explosiegevaar als de batterij wordt vervangen door een onjuist type. Zorg ervoor dat u deze alleen vervangt door hetzelfde type.
- Risico op brand, explosie of lekkage van ontvlambare vloeistof of gas als de batterij in een omgeving met een extreem hoge temperatuur wordt achtergelaten en/of wordt blootgesteld aan extreem lage luchtdruk. De batterij of batterijen mogen niet worden blootgesteld aan extreme hitte, zoals zonlicht, vuur en dergelijke.
- Risico op brand, explosie of lekkage van ontvlambare vloeistof of gas als de batterij in het vuur of in een hete oven wordt weggegooid, wordt opgeladen, kortgesloten, mechanisch wordt verpletterd of de batterij wordt gesneden.
- Wanneer u gemorste vloeistoffen in uw ogen krijgt of op uw kleren, spoel dan uw ogen of kleren onmiddellijk uit met water en raadpleeg uw huisarts.

Funcție van de knoppen van de afstandsbediening

- Richt de afstandsbediening rechtstreeks naar de afstandsbediening-sensor op het voorpaneel.
- Stel de afstandsbediening-sensor NIET bloot aan fel licht (direct zonlicht of kunstmatige belichting).

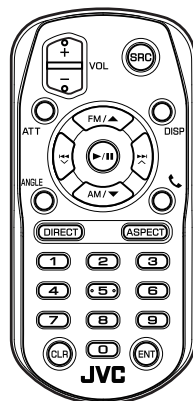

SRC	Schakelt naar de af te spelen bron.
VOL + -	Regelt het volume.
ATT	Dempt/herstelt het geluid
DISP	Niet gebruikt.
FM/▲	Selecteert de af te spelen map.
AM/▼	Tijdens gebruik van de tuner als bron, moet u de FM/AM-band selecteren die moet worden ontvangen.
◀◀ ▼	Tijdens gebruik van de tuner als bron, schakelt hij over naar radiozenders die het toestel ontvangt.
▶▶ ▲	
▶/II	Voor de USB, BT audio, speelt of pauzeert.
ANGLE	Niet gebruikt.
☎	Als een oproep binnenkomt, wordt deze beantwoord.
DIRECT	Niet gebruikt.
ASPECT	Niet gebruikt.
Numeriek toetsenbord	Niet gebruikt.
CLR	Wist het ingevoerde telefoonnummer op het scherm van uw telefoon.
ENT	Niet gebruikt.

Installatie

Vóór de installatie

Neem vóór de installatie van dit toestel de volgende voorzorgsmaatregelen in acht.

▲WAARSCHUWINGEN

- Als u de ontstekingskabel (rood) en de accukabel (geel) op het chassis van de auto (massa) aansluit, kunt u kortsluiting veroorzaken waardoor brand kan ontstaan. Sluit deze kabels altijd aan op de voedingsbron die door de zekeringkast loopt.
- Verwijder niet de zekering van de ontstekingskabel (rood) en de accukabel (geel). De voeding moet zijn aangesloten op de kabels via de zekering.

▲LET OP

- Installeer dit toestel in de console van uw auto. Raak het metalen deel van dit toestel tijdens of na het gebruik niet aan. Metalen delen zoals de behuizing worden heet.

🔧 OPMERKING

- De montage en aansluiting van dit product vereist kennis en ervaring. Voor uw eigen veiligheid dient u de montage en aansluiting over te laten aan deskundigen.
- Zorg dat het toestel op een negatieve 12 Volt gelijkstroomvoeding is geaard.
- Installeer het toestel niet op plaatsen die aan direct zonlicht, overmatige hitte of vochtigheid blootstaan. Vermijd tevens zeer stoffige plaatsen of plaatsen waar het toestel nat zou kunnen worden.
- Gebruik geen eigen schroeven. Gebruik uitsluitend de bij het toestel geleverde schroeven. Het gebruik van verkeerde schroeven kan het toestel beschadigen.
- Als het contact van uw auto geen ACC-stand heeft, moet u de ontstekingskabel met een spanningsbron verbinden die gelijk met het contact van de auto wordt in- of uitgeschakeld. Als u de ontstekingskabel verbindt met een spanningsbron waar constant spanning op staat, zoals een accukabel, kan de accu leeglopen.
- Als de console een deksel heeft, moet u er bij de installatie van het toestel op letten dat het voorpaneel het deksel bij het openen en sluiten niet raakt.
- Als de zekering is doorgebrand, controleert u eerst of de kabels elkaar niet raken en zo een kortsluiting veroorzaken en vervangt u de zekering door een nieuwe met dezelfde stroomsterkte.
- Isoleer niet-aangesloten kabels met isolatieband of ander geschikt materiaal. Voorkom kortsluiting door de kapjes op het uiteinde van de niet-aangesloten kabels of aansluitingen niet te verwijderen.

- Zet de bedrading met behulp van de kabelklemmen en wikkel de vinyltape rond de draden die in contact komt met de metalen delen en om te voorkomen dat de draden om kortsluiting te voorkomen.
- Sluit de luidsprekerkabels correct aan op de corresponderende aansluitingen. Het toestel kan beschadigd raken of niet langer werken als u de ⊖-draden deelt of deze aardt met een metalen onderdeel van het voertuig.
- Indien er maar twee luidsprekers op het systeem worden aangesloten, moeten de connectors óf op de beide voorste uitgangen óf op de beide achterste uitgangen worden aangesloten (verwissel voor en achter niet). Indien u bijvoorbeeld de ⊕ connector van de linker luidspreker op een voorste uitgang aansluit, mag u de ⊖ connector niet op een achterste uitgang aansluiten.
- Controleer na het installeren van het toestel of de remlichten, richtingaanwijzers, ruitenwissers etc. van de auto correct functioneren.
- Installeer het toestel zodanig dat een maximale hoek van 30° wordt bereikt.
- Duw niet te hard op het paneeloppervlak tijdens de installatie van het toestel in het voertuig. Dit kan leiden tot krassen, schade of het niet meer goed functioneren.
- De ontvangst wordt mogelijk slechter wanneer zich metalen voorwerpen in de buurt van de Bluetooth-antenne bevinden.

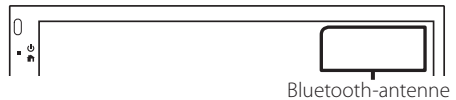

Installatie

■ Meegeleverde accessoires voor installatie

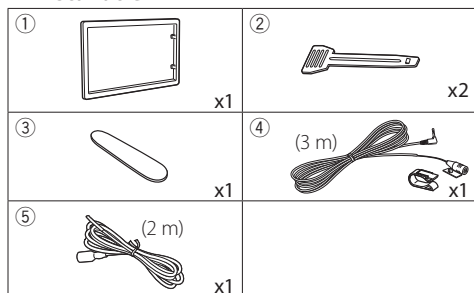

■ Installatieprocedure

- 1) Voorkom kortsluiting door de sleutel uit het contactslot te verwijderen en de \ominus aansluiting van de accu los te koppelen.
- 2) Verbind de juiste in- en uitgangskabels van elk toestel.
- 3) Sluit de connector van de ISO op het toestel aan.
- 4) Installeer het toestel in uw auto.
- 5) Sluit de \ominus -pool van de batterij weer aan.
- 6) Druk op de resetknop.

De unit installeren

■ Niet-Japanse auto's

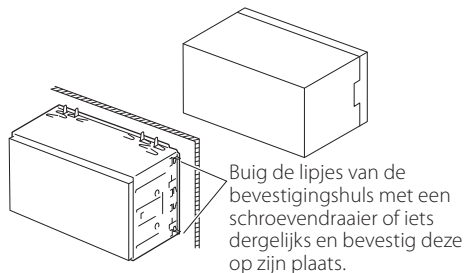

OPMERKING

- Zorg ervoor dat het toestel stevig op zijn plaats zit. Als het toestel instabiel is, kan het slecht functioneren (het geluid kan bijvoorbeeld overslaan).

■ Afwerkingsplaat

- 1) Bevestig de accessoire ① aan het toestel.

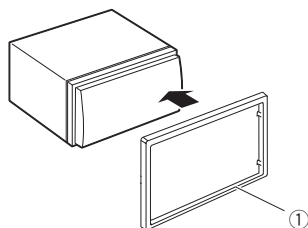

Installatie

De microfoon

- 1) Controleer de installatiepositie van de microfoon (accessoire ④).
- 2) Reinig het installatieoppervlak.
- 3) Verwijder de beschermstrook van de microfoon (accessoire ④) en plak de microfoon op de plek die hieronder wordt getoond.
- 4) Leid de microfoonkabel tot aan de handsfreetkit en zet de kabel op verschillende plaatsen vast met tape of vergelijkbaar materiaal.
- 5) Verstel de microfoon (accessoire ④) in de richting van de bestuurder.

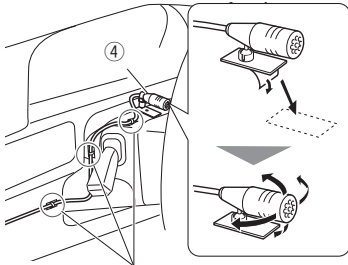

Bevestig de kabel met in de handel verkrijgbare tape.

OPMERKING

- Wissel, zo nodig, de klemmen om.

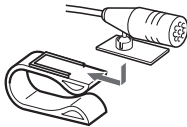

Verwijderen van de afwerkingsplaat

- 1) Gebruik de extractiesleutel (accessoire ③) om de vier lipjes los te wippen (twee aan de linkerkant, twee aan de rechterkant).

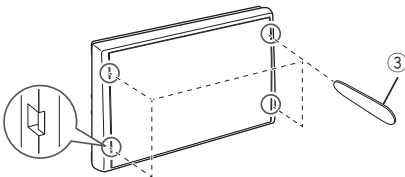

- 2) Trek de afwerkingsplaat naar voren.

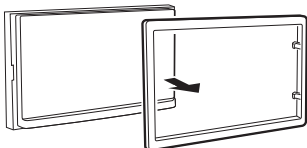

De eenheid verwijderen

- 1) Zie stap 1 in "Verwijderen van de afwerkingsplaat" voor het verwijderen van het inbouwframe.
- 2) Plaats de extractiesleutel (accessoire ②) diep in de opening, zoals afgebeeld. (Het uitsteksel aan het eind van de extractiesleutel moet naar de eenheid toe wijzen.)

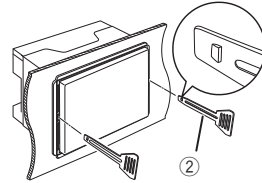

- 3) Wanneer de geplaatste extractiesleutel vastzit, steekt u de andere extractiesleutel in de opening.

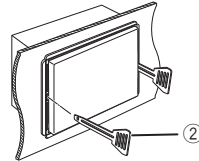

- 4) Trek de eenheid half uit.

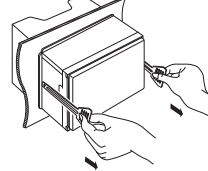

OPMERKING

- Wees voorzichtig om verwonding door de klampennen op de uitbouwleutel te vermijden.
- 5) Trek het toestel met uw handen geheel naar voren en let op dat u het toestel niet laat vallen.

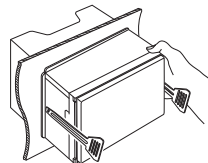

Installatie

Verbinden van kabels met aansluitingen

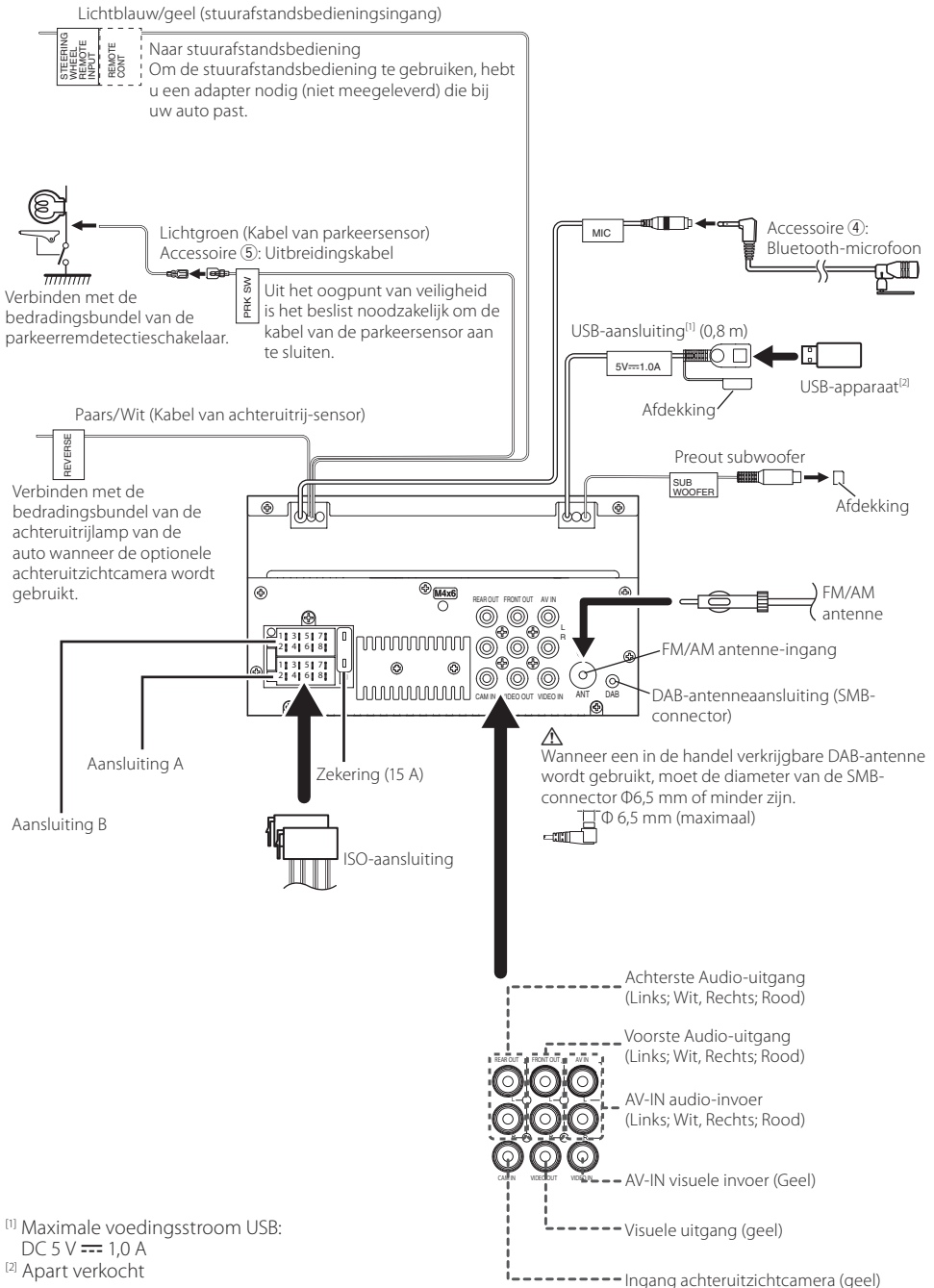

^[1] Maximale voedingsstroom USB:

DC 5 V = 1,0 A

^[2] Apart verkocht

Installatie

■ Kabelboomstekker functieids

Pen	Kleur en functie	
A-4	Geel	Accu
A-5	Blauw/wit ^[1]	Spanningsregeling
A-7	Rood	Ontsteking (ACC)
A-8	Zwart	Aardaansluiting (massa)
B-1/ B-2	Paars (+) / Paars/Zwart (-)	Rechts achter
B-3/ B-4	Grijs (+) / Grijs/Zwart (-)	Rechts voor
B-5/ B-6	Wit (+) / Wit/Zwart (-)	Links voor
B-7/ B-8	Groen (+) / Groen/Zwart (-)	Links achter

^[1] Max. 150 mA, 12 V

- Luidsprekerimpedantie: 4-8 Ω

⚠ VOORZICHTIG

Controleer de volgende toestand, voordat u de vrij verkrijgbare ISO-aansluitingen aansluit aan het apparaat:

- Wees ervan verzekerd dat de pinbezetting van de aansluiting past op het JVC-apparaat.
- Let extra op de stroomkabel.
- In het geval dat de batterijkabel en de ontstekingskabel niet overeenkomen, wissel ze dan.
- In het geval dat de auto geen ontstekingskabel heeft, gebruik dan een vrij verkrijgbare interface.

■ Aansluiten van een iPod/iPhone/Android

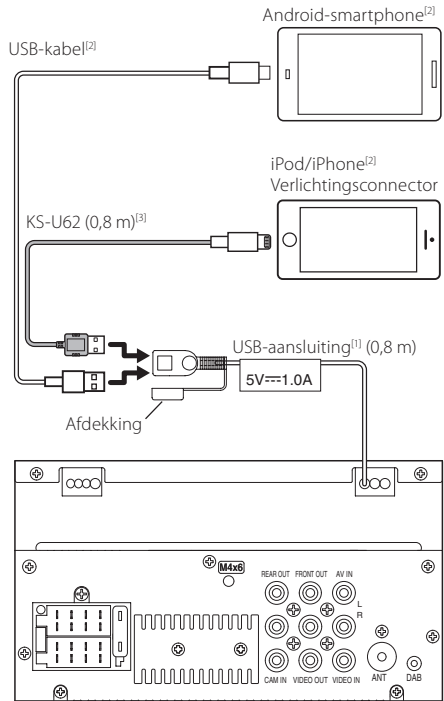

^[1] Maximale voedingsstroom USB:

DC 5 V --- 1,0 A

^[2] Apart verkocht

^[3] Optioneel toebehoren

Informatie over dit toestel

Meer informatie

Afspeelbare audiobestanden

Audioformaat	Bitssnelheid/ (bit-telling)	Bemonsteringsfrequentie
MP3 (.mp3)	16 – 320kbps, VBR	16 – 48 kHz
WMA (.wma)	16 – 320kbps	16 – 48 kHz
AAC-LC (.m4a, .aac)	16 – 320kbps	16 – 48 kHz
Lineaire PCM (WAVE) (.wav)	(16/24 bit)	8 – 192 kHz
FLAC (.flac)	(16/24 bit)	8 – 192 kHz
Vorbis (.ogg)	(16 bit)	8 – 192 kHz

- Dit apparaat kan ID3 Label Versie 1.0/1.1/2.2/3.2/4 (voor MP3) tonen.
- Het maximum aantal tekens:
 - Label : 70 tekens

OPMERKING

- WMA en AAC kunnen niet worden afgespeeld indien gedekt door DRM.
- Hoewel de audiobestanden voldoen aan de hierboven vermelde standaarden, is het mogelijk dat ze niet kunnen worden afgespeeld. Dit is afhankelijk van het type media of apparaat en de omstandigheden waaronder de media of het apparaat wordt gebruikt.

Aanvaardbare videobestanden

Videoformaat	Video-codec	Audio-codec
MPEG-1 (.mpg, .mpeg)	MPEG-1	MPEG Audio Layer 2
MPEG-2 (.mpg, .mpeg)	MPEG-2	MPEG Audio Layer 2
MPEG-4 (.mp4, .avi)	MPEG-4 (SP, ASP)	MP3, AAC-LC (2ch)
H.264/MPEG-4 AVC (.mp4, mkv, avi, .flv, .f4v, .ts)	H.264/MPG-4 AVC (BP/MP/HP)	MP3, AAC (2ch)
MKV (.mkv)	Videoformaat volgt H.264/ MPEG-4 AVC, MPEG4, XVID	MP3, AAC, Vorbis, FLAC

Problemen oplossen

Wat een probleem lijkt te zijn is niet altijd ernstig. Controleer de volgende punten voordat u een servicecentrum belt.

- Voor bewerkingen met de externe componenten, raadpleegt u ook de instructies die meegeleverd zijn met de adapters die gebruikt worden voor de aansluitingen (net zoals de instructies die meegeleverd zijn met de externe componenten).

Algemeen

Er komt geen geluid uit de luidsprekers.

- Pas het volume aan naar het optimale niveau.
- Controleer de kabels en aansluitingen.

De eenheid werkt helemaal niet.

- De eenheid resetten. **(P.2)**

De afstandsbediening werkt niet.

- Vervang de batterij.

USB

Tijdens het afspelen van een liedje, wordt het geluid soms onderbroken.

- De liedjes zijn niet correct gekopieerd naar het USB-apparaat. Kopieer de liedjes opnieuw, en probeer het opnieuw.

iPod/iPhone

Er komt geen geluid uit de luidsprekers.

- Koppel de iPod/iPhone los, en koppel het daarna weer vast.
- Selecteer een andere bron, en selecteer „iPod” dan opnieuw.

De iPod/iPhone gaat niet aan of werkt niet.

- Controleer de verbindingkabel en zijn verbinding.
- Update de firmwareversie van de iPod/iPhone.
- Laad de batterij van de iPod/iPhone op.
- Reset de iPod/iPhone.

Het geluid is vervormd.

- Deactiveer de equalizer op deze eenheid of op de iPod/iPhone.

Een hoop geluid wordt opgewekt.

- Zet „VoiceOver” (Voice Over) uit (vink uit) op de iPod/iPhone. Zie voor meer informatie, <<http://www.apple.com>>.

Informatie over dit toestel

Tuner

Automatische voorinstelling werkt niet.

- Sla zenders handmatig op. **(P.8)**

Statische ruis bij het luisteren naar de radio.

- Sluit de antenne stevig aan.

AV-IN

Er verschijnt geen afbeelding op het scherm.

- Zet het video-component aan als dit nog niet het geval is.
- Sluit het video-component correct aan.

Bluetooth

Geluidskwaliteit van de telefoon is slecht.

- Verklein de afstand tussen de eenheid en de Bluetooth mobiele telefoon.
- Verplaats de auto naar een plek waar u een beter signaalontvangst kunt krijgen.

Het geluid wordt onderbroken of slaat over bij het gebruik van een Bluetooth audiospeler.

- Verklein de afstand tussen de eenheid en de Bluetooth audiospeler.
- Zet de eenheid uit, en daarna weer aan. (Wanneer het geluid nog niet hersteld is) sluit u de speler opnieuw aan.

De verbonden audiospeler kan niet bediend worden.

- Controleer of de verbonden audiospeler AVRCP (Audio/Video Afstandsbediening Profiel) ondersteunt.

Het Bluetooth-apparaat kan de eenheid niet detecteren.

- Zoek nogmaals vanaf het Bluetooth-apparaat.

De eenheid koppelt niet aan het Bluetooth-apparaat.

- Zet het Bluetooth-apparaat uit, en daarna weer aan.
- Ontkoppel het Bluetooth-apparaat wat op het moment is aangesloten en registreer dan het nieuwe apparaat. **(P.17)**

Informatie over dit toestel

Technische gegevens

■ Monitorgedeelte

Beeldformaat

- : 6,75 inch breed (diagonaal)
- : 151,8 mm (B) × 79,7 mm (H)

Weergavesysteem

- : Transparent TN LCD-paneel

Aandrijfsysteem

- : TFT actief matrixsystem

Aantal pixels

- : 1.152.000 (800H x 480V x RGB)

Effectieve pixels

- : 99,99 %

Pixelverdeling

- : RGB gestreepte verdeling

Achtergrondverlichting

- : LED

■ USB-interfacegedeelte

USB-standaard

- : USB 2.0 High speed

Bestandensysteem

- : FAT 16/ FAT 32 / NTFS

Maximum voeding

- : DC 5 V  1,0 A

D/A-converter

- : 24 bit

Audiodecoder

- : MP3/ WMA/ WAV/ AAC/ FLAC

Videodecoder

- : MPEG1/ MPEG2/ MPEG4/ H.264/ MKV

Frequentieresponsie

- 96 kHz : 20 – 20.000 Hz
- 48 kHz : 20 – 20.000 Hz
- 44,1 kHz: 20 - 20.000 Hz

■ Bluetooth-gedeelte

Technologie

- : Bluetooth ver.5.0

Frequentie

- : 2,402 – 2,480 GHz

Uitgangsvermogen

- : +8 dBm (AVE), Power Class1

Maximaal communicatiebereik

- : Gezichtsveld ca. 10 m (32,8 ft)

Audio Codec

- : SBC

Profiel (ondersteuning Multi Profile)

- HFP (V1.7) (Hands Free Profile)
- A2DP (Advanced Audio Distribution Profile)
- AVRCP (V1.5) (Audio/Video Remote Control Profile)
- PBAP (Phonebook Access Profile)

■ DSP-gedeelte

Grafische equalizer

- Band : 13 Band

- Frequentie: 62,5/100/160/250/400/630/1k/1,6k/2,5k/
4k/6,3k/10k/16k Hz

- Niveau: -9 - +9

X'over

Hoogdoorlaatfilter

- Frequentie: Doorlopend / 30/40/50/60/70/80/90/
100/120/150/180/220/250 Hz

- Curve: -6/-12/-18/-24 dB/Oct.

- Versterking: -8/-7/-6/-5/-4/-3/-2/-1/0 dB

Laagdoorlaatfilter

- Frequentie: 30/40/50/60/70/80/90/100/120/150/180/
220/250 Hz / doorlopend

- Curve: -6/-12/-18/-24 dB/Oct.

- Versterking: -8/-7/-6/-5/-4/-3/-2/-1/0 dB

Position

- Vertraging Front/Rear/Subwoofer (voor/achter/
subwoofer)

- : 0 tot 6,1 m (0,01 m Stap)

- Versterking: -8 – 0 dB

■ FM-tunergedeelte

Frequentiebereik (stap)

- : 87,5 MHz – 108,0 MHz (50 kHz)

Bruikbare gevoeligheid

- : 16,2 dBf

- : 1,8 µV/75 Ω (S/N : 30 dB)

Frequentieresponsie

- : 30 Hz – 14 kHz

S/R-verhouding (dB)

- : 50 dB (MONO)

Stereoscheiding

- : 35 dB (1 kHz)

Informatie over dit toestel

AM-tunergedeelte

Frequentiebereik (stap)
: 531 – 1611 kHz (9 kHz)

Bruikbare gevoeligheid
: 99 μ V (40 dB μ)

DAB-gedeelte

Frequentiebereik
BAND III: 174,928 – 239,200 (MHz)

Gevoeligheid
: -98 dBm

S/R-verhouding (dB)
: 82 dB

Gedeelte voor connector van digitale antenne

Connectortype
: SMB

Uitgangsspanning (11 – 16 V)
: 12 V gelijkstroom autoaccu

Maximale stroom
: < 100 mA

Videogedeelte

Kleursysteem of externe video-ingang
: NTSC/PAL

Extern video-ingangsniveau (RCA-stekkers)
: 1 V_{p-p}/75 Ω

Extern max. audio-ingangsniveau (RCA-stekkers)
: 1,5 V/25 k Ω

Video-uitgangsniveau (RCA-stekkers)
: 1 V_{p-p}/75 Ω

Audiogedeelte

Maximum vermogen (voor en achter)
: 45 W \times 4

Volledig bandbreedte-vermogen (Voor & Achter)
(bij minder dan 1% THD)
: 16 W \times 4

Uitgangsfrequentieband
: 20 – 20.000 Hz

Preout-niveau (V)
: 2 V/10 k Ω

Preout-impedantie
: 1,4 k Ω

Luidsprekerimpedantie
: 4 – 8 Ω

Algemeen

Bedrijfsspanning
: 12 V gelijkstroom autoaccu

Installatieafmetingen (B \times H \times D)
: 182 \times 112 \times 75 mm

Installatieafmeting hoofdeenheid (B \times H \times D)
: 178 \times 100 \times 75 mm (zonder hoes)

Gewicht
: 1,3 kg
(inclusief Hoes en Sierplaat)

OPMERKING

- Hoewel de effectieve pixels voor de LCD worden aangeduid als 99,99% of meer, is het mogelijk dat 0,01% van de pixels niet brandt of niet correct brandt.
- Technische gegevens zijn zonder voorafgaande kennisgeving wijzigbaar.

Auteursrechten

- Het Bluetooth®-woordmerk logo's zijn geregistreerde handelsmerken die eigendom zijn van Bluetooth SIG, Inc. en het gebruik van dergelijke handelsmerken door JVCKENWOOD Corporation is onder licentie. Andere handelsmerken en handelsnamen zijn het eigendom van hun respectievelijke houders.
- Use of the Made for Apple badge means that an accessory has been designed to connect specifically to the Apple product(s) identified in the badge and has been certified by the developer to meet Apple performance standards. Apple is not responsible for the operation of this device or its compliance with safety and regulatory standards. Please note that the use of this accessory with an Apple product may affect wireless performance.
- Apple, iPhone, iPod, iPod touch, and Lightning are trademarks of Apple Inc., registered in the U.S. and other countries.
- Microsoft and Windows Media are either registered trademarks or trademarks of Microsoft Corporation in the United States and/or other countries.
- THIS PRODUCT IS LICENSED UNDER THE MPEG-4 VISUAL PATENT PORTFOLIO LICENSE FOR THE PERSONAL AND NON-COMMERCIAL USE OF A CONSUMER FOR (i) ENCODING VIDEO IN COMPLIANCE WITH THE MPEG-4 VISUAL STANDARD ("MPEG-4 VIDEO") AND/OR (ii) DECODING MPEG-4 VIDEO THAT WAS ENCODED BY A CONSUMER ENGAGED IN A PERSONAL AND NON-COMMERCIAL ACTIVITY AND/OR WAS OBTAINED FROM A VIDEO PROVIDER LICENSED BY MPEG LA TO PROVIDE MPEG-4 VIDEO. NO LICENSE IS GRANTED OR SHALL BE IMPLIED FOR ANY OTHER USE. ADDITIONAL INFORMATION INCLUDING THAT RELATING TO PROMOTIONAL, INTERNAL AND COMMERCIAL USES AND LICENSING MAY BE OBTAINED FROM MPEG LA, LLC. SEE [HTTP://WWW.MPEGLA.COM](http://www.MPEGLA.COM).
- THIS PRODUCT IS LICENSED UNDER THE AVC PATENT PORTFOLIO LICENSE FOR THE PERSONAL USE OF A CONSUMER OR OTHER USES IN WHICH IT DOES NOT RECEIVE REMUNERATION TO (i) ENCODE VIDEO IN COMPLIANCE WITH THE AVC STANDARD ("AVC VIDEO") AND/OR (ii) DECODE AVC VIDEO THAT WAS ENCODED BY A CONSUMER ENGAGED IN A PERSONAL ACTIVITY AND/OR WAS OBTAINED FROM A VIDEO PROVIDER LICENSED TO PROVIDE AVC VIDEO. NO LICENSE IS GRANTED OR SHALL BE IMPLIED FOR ANY OTHER USE. ADDITIONAL INFORMATION MAY BE OBTAINED FROM MPEG LA, L.L.C. SEE [HTTP://WWW.MPEGLA.COM](http://www.MPEGLA.COM)
- libFLAC
Copyright (C) 2000-2009 Josh Coalson
Copyright (C) 2011-2013 Xiph.Org Foundation
 - Redistribution and use in source and binary forms, with or without modification, are permitted provided that the following conditions are met:
 - Redistributions of source code must retain the above copyright notice, this list of conditions and the following disclaimer.

– Redistributions in binary form must reproduce the above copyright notice, this list of conditions and the following disclaimer in the documentation and/or other materials provided with the distribution.

Neither the name of the Xiph.org Foundation nor the names of its contributors may be used to endorse or promote products derived from this software without specific prior written permission.

THIS SOFTWARE IS PROVIDED BY THE COPYRIGHT HOLDERS AND CONTRIBUTORS "AS IS" AND ANY EXPRESS OR IMPLIED WARRANTIES, INCLUDING, BUT NOT LIMITED TO, THE IMPLIED WARRANTIES OF MERCHANTABILITY AND FITNESS FOR A PARTICULAR PURPOSE ARE DISCLAIMED. IN NO EVENT SHALL THE FOUNDATION OR CONTRIBUTORS BE LIABLE FOR ANY DIRECT, INDIRECT, INCIDENTAL, SPECIAL, EXEMPLARY, OR CONSEQUENTIAL DAMAGES (INCLUDING, BUT NOT LIMITED TO, PROCUREMENT OF SUBSTITUTE GOODS OR SERVICES; LOSS OF USE, DATA, OR PROFITS; OR BUSINESS INTERRUPTION) HOWEVER CAUSED AND ON ANY THEORY OF LIABILITY, WHETHER IN CONTRACT, STRICT LIABILITY, OR TORT (INCLUDING NEGLIGENCE OR OTHERWISE) ARISING IN ANY WAY OUT OF THE USE OF THIS SOFTWARE, EVEN IF ADVISED OF THE POSSIBILITY OF SUCH DAMAGE.

• libogg

Copyright (c) 2002, Xiph.org Foundation Redistribution and use in source and binary forms, with or without modification, are permitted provided that the following conditions are met:

– Redistributions of source code must retain the above copyright notice, this list of conditions and the following disclaimer.

– Redistributions in binary form must reproduce the above copyright notice, this list of conditions and the following disclaimer in the documentation and/or other materials provided with the distribution.

– Neither the name of the Xiph.org Foundation nor the names of its contributors may be used to endorse or promote products derived from this software without specific prior written permission.

THIS SOFTWARE IS PROVIDED BY THE COPYRIGHT HOLDERS AND CONTRIBUTORS "AS IS" AND ANY EXPRESS OR IMPLIED WARRANTIES, INCLUDING, BUT NOT LIMITED TO, THE IMPLIED WARRANTIES OF MERCHANTABILITY AND FITNESS FOR A PARTICULAR PURPOSE ARE DISCLAIMED. IN NO EVENT SHALL THE FOUNDATION OR CONTRIBUTORS BE LIABLE FOR ANY DIRECT, INDIRECT, INCIDENTAL, SPECIAL, EXEMPLARY, OR CONSEQUENTIAL DAMAGES (INCLUDING, BUT NOT LIMITED TO, PROCUREMENT OF SUBSTITUTE GOODS OR SERVICES; LOSS OF USE, DATA, OR PROFITS; OR BUSINESS INTERRUPTION) HOWEVER CAUSED AND ON ANY THEORY OF LIABILITY, WHETHER IN CONTRACT, STRICT LIABILITY, OR TORT (INCLUDING NEGLIGENCE OR OTHERWISE) ARISING IN ANY WAY OUT OF THE USE OF THIS SOFTWARE, EVEN IF ADVISED OF THE POSSIBILITY OF SUCH DAMAGE.

Informatie over dit toestel

■ Informatie over het verwijderen van oude elektrische en elektronische apparatuur en batterijen (van toepassing op Europese landen waar afval wordt gescheiden)

Dit symbool geeft aan dat gebruikte elektrische, elektronische producten en batterijen niet bij het normale huishoudelijke afval mogen.

Oude elektrische en elektronische apparaten en batterijen moeten worden gerecycled door een hiervoor geschikte faciliteit.

Raadpleeg de lokale betreffende instantie voor details aangaande een geschikte recycle-faciliteit in uw buurt.

Het juist recyclen en weggooien van vuil helpt bronnen te besparen en vermindert een schadelijke invloed op uw gezondheid en het milieu.





**Voor Europees verkoopgebied
Conformiteitsverklaring met betrekking tot RE-
richtlijn 2014/53/EU
Conformiteitsverklaring met betrekking tot RoHS-
richtlijn 2011/65/EU
Fabrikant:**

JVCKENWOOD Corporation
3-12, Moriyacho, Kanagawa-ku, Yokohama-shi, Kanagawa
221-0022, JAPAN

EU-vertegenwoordiger:

JVCKENWOOD Europa B.V.
Amsterdamseweg 37, 1422 AC UITHOORN, Nederland

English

Hereby, JVCKENWOOD declares that the radio equipment KW-M27DBT is in compliance with Directive 2014/53/EU. The full text of the EU declaration of conformity is available at the following internet address:

Français

Par la présente, JVCKENWOOD déclare que l'équipement radio KW-M27DBT est conforme à la directive 2014/53/UE. L'intégralité de la déclaration de conformité UE est disponible à l'adresse Internet suivante :

Deutsch

Hiermit erklärt JVCKENWOOD, dass das Funkgerät KW-M27DBT der Richtlinie 2014/53/EU entspricht. Der volle Text der EU-Konformitätserklärung steht unter der folgenden Internetadresse zur Verfügung:

Nederlands

Hierbij verklaart JVCKENWOOD dat de radioapparatuur KW-M27DBT in overeenstemming is met Richtlijn 2014/53/EU. De volledige tekst van de EU-verklaring van overeenstemming is te vinden op het volgende internetadres:

Italiano

Con la presente, JVCKENWOOD dichiara che l'apparecchio radio KW-M27DBT è conforme alla Direttiva 2014/53/UE. Il testo integrale della dichiarazione di conformità UE è disponibile al seguente indirizzo internet:

Español

Por la presente, JVCKENWOOD declara que el equipo de radio KW-M27DBT cumple la Directiva 2014/53/EU. El texto completo de la declaración de conformidad con la UE está disponible en la siguiente dirección de internet:

Português

Deste modo, a JVCKENWOOD declara que o equipamento de rádio KW-M27DBT está em conformidade com a Diretiva 2014/53/UE. O texto integral da declaração de conformidade da UE está disponível no seguinte endereço de internet:

Polska

Niniejszym, JVCKENWOOD deklaruje, że sprzęt radiowy KW-M27DBT jest zgodny z dyrektywą 2014/53/UE. Pełny tekst deklaracji zgodności EU jest dostępny pod adresem:

Český

Společnost JVCKENWOOD tímto prohlašuje, že rádiové zařízení KW-M27DBT splňuje podmínky směrnice 2014/53/EU. Plný text EU prohlášení o shodě je dostupný na následující internetové adrese:

Magyar

JVCKENWOOD ezennel kijelenti, hogy a KW-M27DBT rádióberendezés megfelel a 2014/53/EU irányelvnek. Az EU konformitási nyilatkozat teljes szövege az alábbi weboldalon érhető el:

Hrvatski

JVCKENWOOD ovim izjavljuje da je radio oprema KW-M27DBT u skladu s Direktivom 2014/53/EU. Cjeloviti tekst deklaracije Europske unije o usklađenosti dostupan je na sljedećoj internet adresi:

Svenska

Härmed försäkras JVCKENWOOD att radioutrustningen KW-M27DBT är i enlighet med direktiv 2014/53 / EU. Den fullständiga texten av EU-försäkran om överensstämmelse finns på följande Internetadress :

Suomi

JVCKENWOOD julistaa täten, että radiolaitte KW-M27DBT on direktiivin 2014/53/EU mukainen. EU-vaatimustenmukaisuusvakuutus löytyy kokonaisuudessaan seuraavasta internet-osoitteesta:

Slovensko

S tem JVCKENWOOD izjavlja, da je radijska oprema KW-M27DBT v skladu z Direktivo 2014/53/EU. Celotno besedilo direktive EU o skladnosti je dostopno na tem spletnem naslovu:

URL: <https://www.jvc.net/cs/car/eudoc/>

Informatie over dit toestel

Slovensky

Spoločnosť JVCKENWOOD týmto vyhlasuje, že rádiové zariadenie KW-M27DBT vyhovuje smernici 2014/53/EÚ. Celý text EÚ vyhlásenia o zhode nájdete na nasledovnej internetovej adrese:

Dansk

Herved erklærer JVCKENWOOD, at radioustyret KW-M27DBT er i overensstemmelse med Direktiv 2014/53/EU. EU-overensstemmelseserklæringens fulde ordlyd er tilgængelig på følgende internetadresse:

Norsk

JVCKENWOOD erklærer herved at radioustyret KW-M27DBT er i samsvar med Direktiv 2014/53/EU. Den fullstendige teksten til EU-konformitetserklæringen er tilgjengelig på følgende internetadresse:

Ελληνικά

Με το παρόν, η JVCKENWOOD δηλώνει ότι ο ραδιοεξοπλισμός KW-M27DBT συμμορφώνεται με την Οδηγία 2014/53/ΕΕ. Το πλήρες κείμενο της δήλωσης συμμόρφωσης της ΕΕ είναι διαθέσιμο στην ακόλουθη διεύθυνση στο διαδίκτυο:

Eesti

Käesolevaga JVCKENWOOD kinnitab, et KW-M27DBT raadiovarustus on vastavuses direktiiviga 2014/53/EL. ELi vastavusdeklaratsiooni terviktekst on kättesaadav järgmisel internetiaadressil:

Latviešu

JVCKENWOOD ar šo deklarē, ka radio aparatūra KW-M27DBT atbilst direktīvas 2014/53/ES prasībām. Pilns ES atbilstības deklarācijas teksts ir pieejams šādā tīmekļa adresē:

Lietuviškai

Šiuo JVCKENWOOD pažymi, kad radijo įranga KW-M27DBT atitinka 2014/53/EB direktyvos reikalavimus. Visą EB direktyvos atitikties deklaracijos tekstą galite rasti šiuo internetiniu adresu:

Malti

B'dan, JVCKENWOOD jiddikjara li t-tagħmir tar-radju KW-M27DBT huwa konformi mad-Direttiva 2014/53/UE. It-test kollu tad-dikjarazzjoni ta' konformità huwa disponibbli fl-indirizz intranet li gej:

Українська

Таким чином, компанія JVCKENWOOD заявляє, що радіобладнання KW-M27DBT відповідає Директиві 2014/53/EU. Повний текст декларації про відповідність ЄС можна знайти в Інтернеті за такою адресою:

Türkçe

Burada, JVCKENWOOD KW-M27DBT radyo ekipmanının 2014/53/AB Direktifine uygun olduğunu bildirir. AB uyumluluk deklarasyonunun tam metni aşağıdaki internet adresinde mevcuttur.

Русский

JVCKENWOOD настоящим заявляет, что радиооборудование KW-M27DBT соответствует Директиве 2014/53/EU. Полный текст декларации соответствия ЕС доступен по следующему адресу в сети Интернет:

Limba română

Prin prezenta, JVCKENWOOD declară că echipamentul radio KW-M27DBT este în conformitate cu Directiva 2014/53/UE. Textul integral al declarației de conformitate UE este disponibil la următoarea adresă de internet:

Български език

С настоящото JVCKENWOOD декларира, че радиооборудването на KW-M27DBT е в съответствие с Директива 2014/53/ЕС. Пълният текст на ЕС декларацията за съответствие е достъпен на следния интернет адрес:

JVC