

## Inhoud

1. Belangrijke veiligheidsinstructies en waarschuwingen	02
2. Productbeschrijving & Parameters	04
3. Stappen gebruiken	06
4. Reinigingsfunctie	08
5. Bescherming tegen stroomuitval (back- upbatterij)	09
6. De afstandsbediening	10
7. Problemen oplossen	11

# 1. Belangrijke veiligheidszaken en waarschuwingen

## 1. Let op! Voor gebruik lezen

1. Laat dit product niet door kinderen bedienen. Gebruikers met een fysieke, zintuiglijke of psychologische aandoening en gebruikers die de functies en bediening van het product niet goed begrijpen, moeten het product gebruiken onder toezicht van volledig bekwaame gebruikers nadat ze bekend zijn met het gebruiksproces en de veiligheidsrisico's. Kinderen mogen dit product niet als speelgoed gebruiken.
2. Dit product wordt alleen gebruikt voor het reinigen van glas met kozijnen. Als de siliconen rubberen rand van het raamkozijn beschadigd is, let dan goed op om te voorkomen dat het apparaat lucht lekt en eraf valt tijdens het schoonmaken. Gebruikers moeten het gebruiksscenario in acht nemen om een veilig en betrouwbaar gebruik van het product te garanderen.

## 2. Veiligheid

- Gebruik de originele adapter! (Als u een niet-originele adapter gebruikt, kan het product defect raken of beschadigd raken).
- Zorg ervoor dat de adapter voldoende ruimte heeft voor ventilatie en warmteafvoer tijdens het gebruik. Omwikkel de adapter niet met andere voorwerpen.
- Gebruik de adapter niet in een vochtige omgeving. Raak de adapter tijdens het gebruik niet aan met natte handen.
- Laad de ruitenreiniger op met het voltage dat de voedingsadapter kan verdragen.
- Gebruik geen beschadigde voedingsadapter, laadkabel of stekker. Voordat u het apparaat reinigt en onderhoudt, moet u de stekker uit het stopcontact halen en de stroom niet uitschakelen door het verlengsnoer los te draaien om elektrische schokken te voorkomen.
- Haal de voedingsadapter niet uit elkaar; als de voedingsadapter defect is, moet u de hele voedingsadapter vervangen. Neem voor hulp en reparatie contact op met uw plaatselijke klantenservice of distributeur.
- Als de batterij van dit product niet op de juiste manier wordt behandeld, bestaat het risico van verbranding of chemische discretionaire verwonding van het lichaam. Haal de batterij niet uit elkaar om kortsluiting te voorkomen. Gebruik de batterij niet in vuur of in een omgeving met hoge temperaturen boven de 60°C.
- Lever de gebruikte batterij in bij het plaatselijke professionele recyclingcentrum voor afgedankte batterijproducten voor recycling. Het afvoeren en recyclen van gebruikte batterijen moet voldoen aan de nationale wet- en regelgeving.
- Dompel dit product niet onder in vloeistoffen (zoals bier, water, drankjes, enz.) en laat het niet gedurende lange tijd achter in een vochtige omgeving.
- Stel dit product niet bloot aan zonlicht en houd het uit de buurt van warmtebronnen (zoals radiatoren, verwarmingstoestellen, magnetrons, gasfornuizen, enz.)
- Plaats dit product niet in een sterk magnetische omgeving.
- Bewaar dit product buiten het bereik van kinderen.
- Gebruik dit product bij een omgevingstemperatuur van 0~40°C (32°F~104°F).
- Reinig geen beschadigd glas en voorwerpen met een oneffen oppervlak, dit product zal niet genoeg vacuümzuigen adsorptie produceren op oneffen oppervlak of beschadigd glas machine.
- De ingebouwde batterij van dit product mag alleen worden vervangen door de fabrikant of een aangewezen dealer / af ter verkoopcentrum om gevaar te voorkomen.
- Voordat u de batterij verwijdert of de batterij hanteert, moet u de stroom uitschakelen.
- Gebruik dit product in strikte overeenstemming met de instructies, als er materiële schade en persoonlijk letsel wordt veroorzaakt door onjuist gebruik, is de fabrikant niet verantwoordelijk voor enig.

### Attentie

1. Controleer voor gebruik of het veiligheidskoord niet gebroken is en of het ene uiteinde stevig verbonden is met de machine en het andere uiteinde stevig verbonden is met het andere uiteinde. Het andere uiteinde moet stevig aan andere voorwerpen in de kamer bevestigd zijn om te voorkomen dat de ruitenreiniger valt en mensen of voorwerpen verwondt.
2. Als de vensterglaslijm in het middelste gedeelte eraf valt of in de hoeken afbrokkelt door veroudering, wees dan voorzichtig met het gebruik van de machine en zorg ervoor dat deze werkt tijdens de werkperiode. Wees voorzichtig en zorg ervoor dat een gebruiker toezicht houdt op de machine tijdens de werkperiode om te voorkomen dat de machine omvalt en mensen of voorwerpen verwondt.

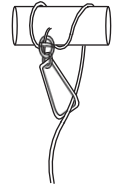

## 3. Risico op elektrische schokken

- Zorg ervoor dat de stroom volledig is uitgeschakeld en dat de machine uit staat voordat u de carrosserie reinigt of onderhoudt.
- Sleep de stekker niet door het verlengsnoer, maar trek de stekker er goed uit.
- Gebruik het product niet verder als het apparaat beschadigd is/de voeding beschadigd is.
- Als het apparaat beschadigd is, neem dan contact op met uw plaatselijke after-salescentrum of dealer voor reparatie.
- Gebruik geen water om de behuizing van het apparaat en de stroomadapter schoon te maken.
- Gebruik dit product niet in gevaarlijke omgevingen zoals open vuur, badkamers waar water uit de open sproeikop stroomt, bij het zwembad, enz.
- Beschadig of verdraai het netsnoer niet. Plaats geen zware voorwerpen op het netsnoer of de adapter om beschadiging te voorkomen.

## 4. Waarschuwingen

1. Voordat u het apparaat in gebruik neemt, moet u het veiligheidskoord bevestigen en stevig vastmaken aan een stabiele binneneenheid.
2. Controleer het veiligheidskoord op beschadigingen en stevige knopen voordat u de machine aanzet. Zorg ervoor dat er geen schade is en dat de knoop goed vastzit voordat u het product gebruikt.
3. Als je het glas van een raam of deur schoonmaakt zonder blokkeertafel, zet dan beneden een veiligheidszone neer.
4. Laad de ingebouwde reservebatterij volledig op voor gebruik (groen lampje brandt).
5. Niet gebruiken bij regenachtig of nat weer.
6. Zet het apparaat eerst aan en plaats het dan op het vensterglas.
7. Zorg ervoor dat het apparaat veilig is bevestigd aan het raamoppervlak voordat je je handen loslaat.
8. Houd het apparaat vast voordat u het uitschakelt om te voorkomen dat u het laat vallen.
9. Gebruik dit product niet om kozijnloze ramen of glas te reinigen.
10. Zorg ervoor dat de reinigingsdoek goed is bevestigd aan de onderkant van het apparaat om luchtlekage te voorkomen wanneer de ruitenreiniger wordt geadsorbeerd.
11. Spuit het water alleen op de reinigingsdoek.
12. Laat kinderen het apparaat niet gebruiken.
13. Verwijder alle voorwerpen op het glazen oppervlak voor gebruik.
14. Houd haar, losse kleding, vingers of andere lichaamsdelen uit de buurt van de machine.
15. Gebruik het apparaat niet in de buurt van ontvlambare en explosieve vaste stoffen of gassen.

## 2. Productbeschrijving & Parameters

### 1. Productbeschrijving

1. Window Cleaning Robot Het heeft een vacuüm motor, waardoor de robot kan adsorberen op het glasoppervlak en vrij kan lopen op het verticale glasoppervlak. Beveiliging tegen stroomuitval (back-up batterij) kan de apparatuur van stroom voorzien om te voorkomen dat de apparatuur valt als gevolg van stroomuitval.
2. Window Cleaning Robot heeft twee goed ontworpen schoonmaakwielen met zuignap, en heeft loop- en schoonmaakfuncties. Het schoonmaakwiel kan het verticale glasoppervlak opnemen en belopen. De reinigingsdoek op het reinigingswiel kan gemakkelijk worden verwijderd en vervangen. De schoonmaakdoek is gemaakt van microvezeldoek. Het schoonmaakresultaat is zeer goed.
3. De Window Cleaning robot heeft kunstmatige intelligentie, kan het pad plannen, het kozijn detecteren en automatisch het hele raam schoonmaken. Met de handmatige afstandsbediening kun je de robot vrij bedienen.

### 2. Specificaties

Ingangsspanning	AC 100~240V 50Hz~60Hz
Nominaal vermogen	80W
Batterijcapaciteit	650 mAh
Uitwendige afmetingen	295*145*118mm
Zuigkracht	2700Pa - 3000Pa
Nettogewicht	1100g
Beveiliging tegen stroomuitval	40min
Manier om te controleren	Afstandsbediening
Geluid	65-70dB
Grensdetectie	automatisch
Valbeveiliging	Beveiliging tegen stroomuitval (back-upbatterij) veiligheidskabel
Reinigingsmodus	Intelligente padplanningmodi

### 3. Naam productonderdeel

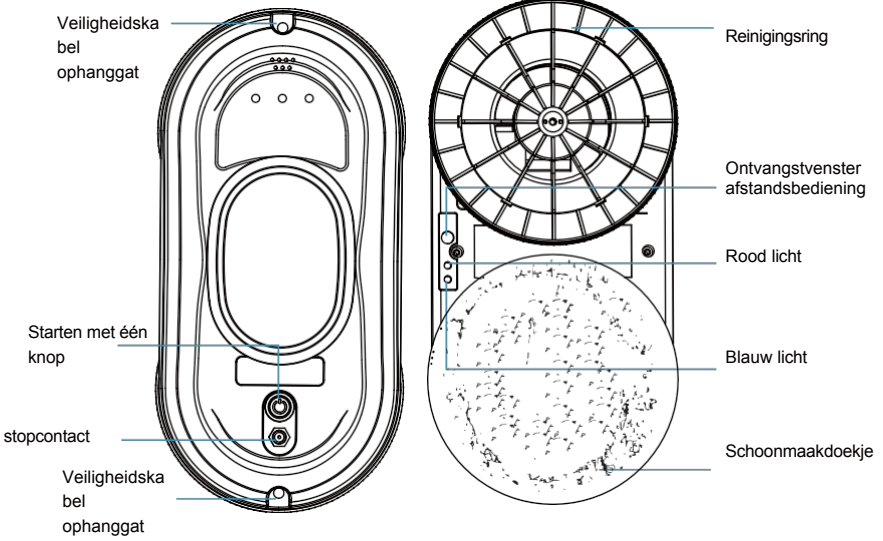

#### Voedingslamp



● Oranje licht : opladen

● Blauw licht : machine is normaal

● Groen licht : opladen voltooid

● Rood licht : machine abnormaliteit

### 4. Productaccessoires

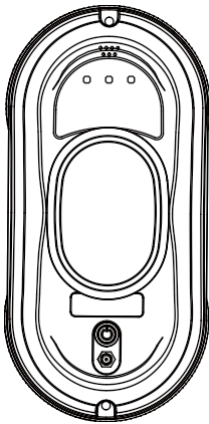

Gastheer

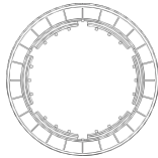

Reinigingsring



Schoonmaakdoekje

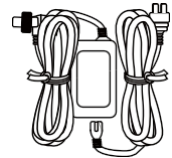

Adapter + netsnoer



Veiligheidskabel

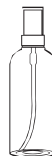

Sproeiflacon

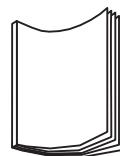

Gebruikshandleiding



Remotebediening

### 3. Stappen gebruiken

#### 1. Stroom aansluiten

A. Sluit de AC-stroomkabel aan op de adapter.

B. Steek de connector met type schroefdraad in de voedingsconnector van de romp en draai hem vast.

C. Steek de stekker in het stopcontact

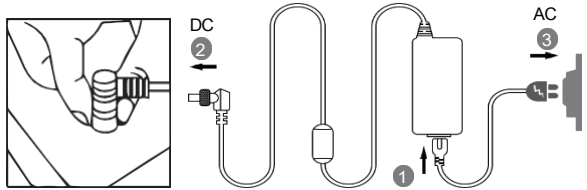

Ons apparaat heeft een ingebouwde batterij voor stand-byvoeding in geval van stroomuitval. Zorg ervoor dat de batterij volledig is opgeladen voor gebruik (groen lampje brandt).

A. Zet eerst de aan/uit-schakelaar op het apparaat uit, sluit het netsnoer aan en het oranje lampje brandt, wat aangeeft dat het apparaat wordt opgeladen.

B. Als het groene lampje brandt, betekent dit dat de batterij volledig is opgeladen.

#### 2. Plaats het reinigingsdoekje en reinig de ring

Let er volgens het diagram op dat de reinigingsdoek op de reinigingsring wordt geplaatst en dat de reinigingsring correct op het reinigingswiel wordt geplaatst om lucht lekkage te voorkomen.

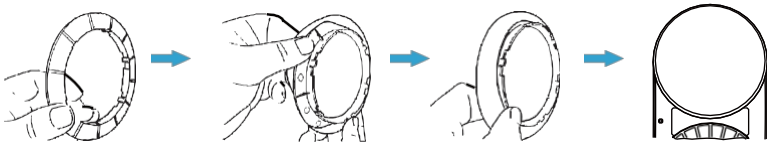

#### 3. Maak een veiligheidskoord vast

A. Voor de glazen deuren en ramen zonder balkon moet beneden op de grond een gevarenwaarschuwing worden aangebracht om ervoor te zorgen dat mensen niet in de buurt komen.

B. Controleer voor gebruik of het veiligheidstouw beschadigd is en of de knoop los zit.

C. Zorg ervoor dat je het veiligheidstouw vastmaakt voordat je het gebruikt en bind het veiligheidstouw vast aan de vaste objecten in huis om gevaar te voorkomen.

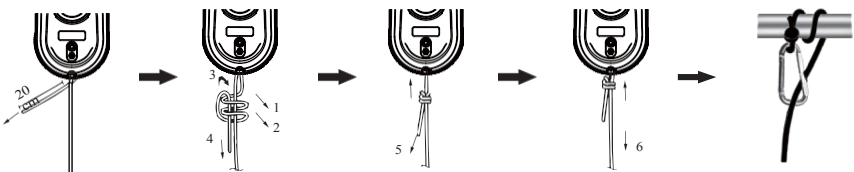

#### 4. Bevestig de machine aan het glas

- A. Houd de  toets 2 seconden ingedrukt om in te schakelen en controleer of de ventilator draait.
- B. Zet het apparaat op het glas en houd een bepaalde afstand tot het raamkozijn.
- C. Zorg ervoor dat de robot aan het glas kan worden bevestigd en laat hem dan los.

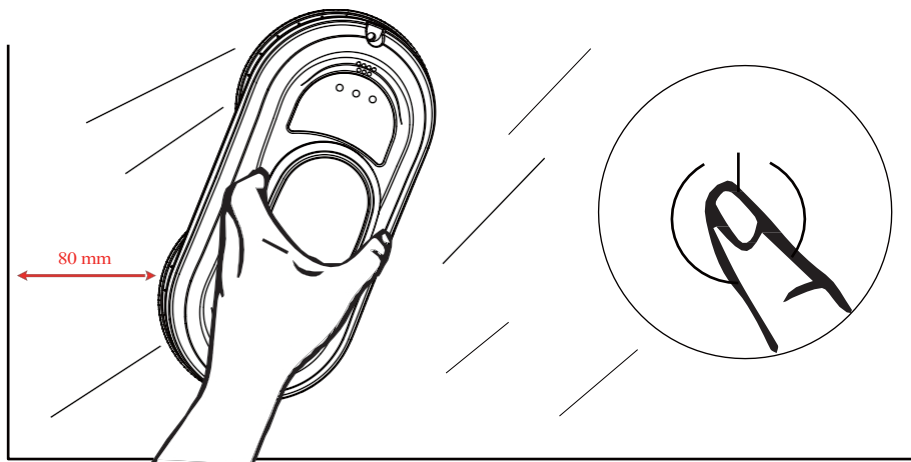

#### 5. Schoonmaken voltooid

- A. Houd de ruitenreiniger met één hand vast en druk met de andere hand gedurende 2 seconden op de knop  om de stroom uit te schakelen.
- B. Verwijder de raamreinigungsrobot van het raam.
- C. Maak het veiligheidskoord los en plaats de machine en de bijbehorende accessoires in een droge en geventileerde omgeving voor volgend gebruik.

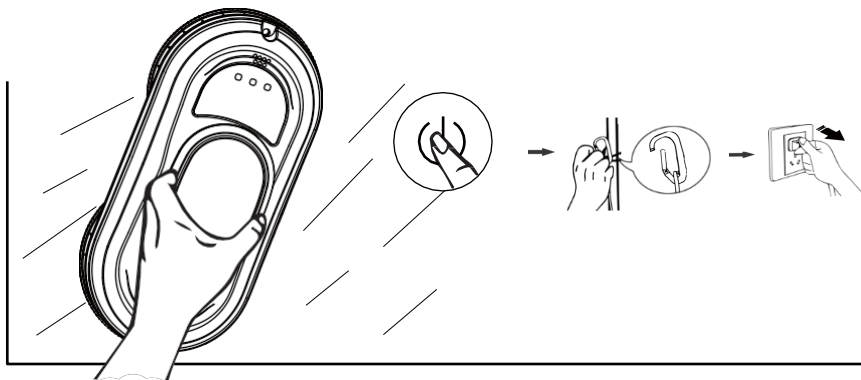

## 4. Reinigingsfunctie

### 1. Droog afvegen

- A. De eerste keer dat je veegt, zorg er dan voor dat je "droog veegt" zonder water te spuiten, verwijder eerst het zand op het glasoppervlak.
- B. Als je eerst wat water (afwasmiddel) op de reinigingsdoek of het glas spuit, zal het water (afwasmiddel) zich met het zand vermengen en in gele modder veranderen, waardoor het veegeffect slecht zal zijn.
- C. Wanneer de robot wordt gebruikt bij zonnig weer of lage luchtvochtigheid, is droog afvegen het beste.

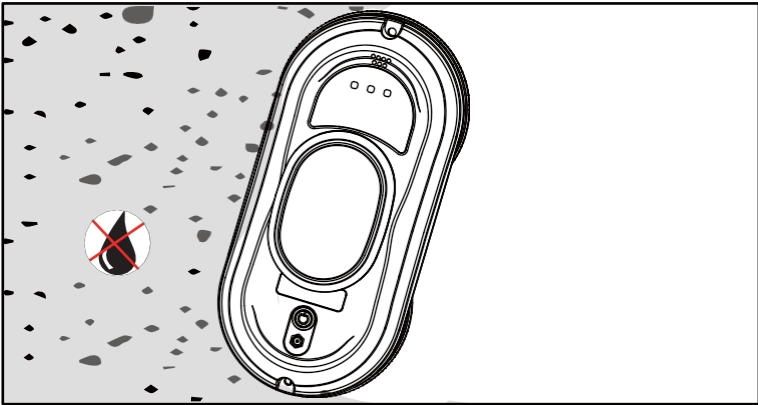

### 2. Nat afvegen

Verwissel de schone doek of houd de reinigingsschijf schoon en droog, spuit een beetje afwasmiddel of water (1~2 spray) op de reinigingsdoek of het glas. Maak niet de hele doek nat, want een natte doek beïnvloedt de werking van de machine.





### 3. Intelligente padplanningmodi

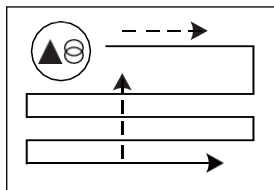

Klim naar de top en maak dan automatisch schoon

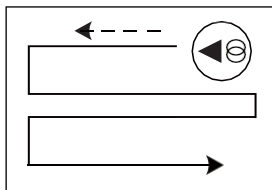

Automatisch reinigen van rechts naar links

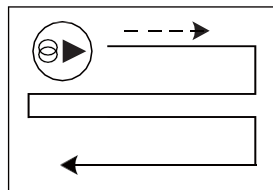

linksAutomatisch reinigen van links naar rechts





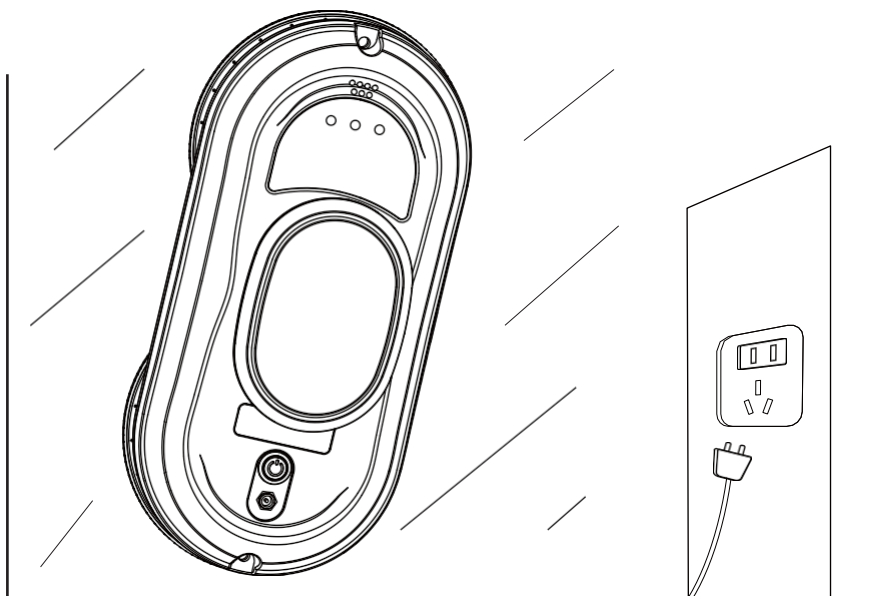



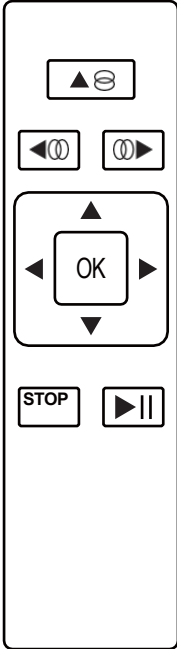

## 5. Bescherming tegen stroomuitval (back-upbatterij)

- A. Bij stroomuitval start het apparaat de ingebouwde back-upbatterij, die 40 minuten kan werken (als de batterij volledig is opgeladen).
- B. Als de stroom uitvalt, blijft het apparaat op zijn plaats staan, beweegt het niet vooruit en maakt het een waarschuwingsgeluid. De rode/blauwe lampjes knipperen afwisselend. Ga zo snel mogelijk terug naar het apparaat om te voorkomen dat u van het glas valt als gevolg van de stroomstoring.
- C. Gebruik het veiligheidstouw om het apparaat voorzichtig terug te trekken; houd het veiligheidstouw zo dicht mogelijk bij het glas om te voorkomen dat het valt.



## 6. De afstandsbediening

- A. Laad de batterij van de afstandsbediening niet op, demonteer de batterij niet, steek de batterij niet in vuur, want dan bestaat de kans op ontploffing.
- B. Gebruik geen verschillende soorten batterijen, anders bestaat het gevaar dat het circuit doorbrandt. Als u de batterij plaatst en verwijdert, drukt u het klepje van de afstandsbediening omlaag, opent u het klepje van de batterij en plaatst u de batterij. Als u de batterij gebruikt, lijnt u eerst de negatieve pool uit met één uiteinde van de veer en drukt u deze omlaag.
- C. Nieuwe en oude batterijen of verschillende modellen, verschillende soorten batterijen kunnen niet worden gemengd.

 Klim naar de top en maak dan automatisch schoon	 Handmatige opwaartse beweging	
 Automatisch reinigen van rechts naar links	 Handmatige neerwaartse beweging	
 Automatisch reinigen van links naar rechts	 Handmatige beweging naar links	
 Druk op STOP of OK om de machine te stoppen.	 Handmatig naar rechts	
 Druk op OK of STOP om de machine te stoppen.	 Start/Pauze	

## 7. Problemen oplossen



### 1. Wanneer de reinigungsdoek voor het eerst wordt gebruikt (vooral in de vuile omgeving van de b u i t e n r u i t ), kan het apparaat traag werken of zelfs uitvallen:

- A. Wanneer u het apparaat uitpakt, moet u het meegeleverde reinigungsdoekje reinigen en drogen voor gebruik.
- B. Spuit een beetje water of glaswater gelijkmatig op het reinigungsdoekje of het oppervlak van het glas dat moet worden schoongeveegd.
- C. Nadat de reinigungsdoek is bevochtigd en uitgewrongen, plaatst u deze in de reinigungsring van de machine voor gebruik.

### 2. De machine test zichzelf aan het begin van de werking. Als de machine niet soepel loopt en er een waarschuwingsgeluid klinkt, betekent dit dat de wrijving te groot of te klein is:

- A. Of de reinigungsdoek te vuil is.
- B. De wrijvingsefficiëntie van glasstickers en miststickers is relatief laag, waardoor ze niet geschikt zijn voor gebruik.
- C. Als het glas heel schoon is, zal het te glad zijn.
- D. Als de luchtvochtigheid te laag is (airconditioningsruimte), wordt het glas te glad na vele keren afvegen.



### 3. Wanneer u op de knop voor automatische reiniging omhoog drukt , kan de machine de bovenrand van het venster niet detecteren omdat de bovenrand van het venster verschuift:

Druk op de  toets om over te schakelen naar  of  automatische reinigungsmodus.



### 4. De machine kan de linkerbovenkant van het glas niet wissen:

U kunt de handmatige glasreinigungsmodus van de afstandsbediening gebruiken om het deel schoon te vegen dat niet is schoongeveegd (soms is het glas of de reinigungsdoek glad, is de breedte van het schoongeveegde glas groter en schuift de bovenste regel een beetje, waardoor de positie linksboven niet kan worden schoongeveegd).

### 5. De machine kan de ramen niet volledig schoonmaken, maar het schoonmaakwerk op tijd afmaken:

Je kunt op  of  automatische venstermodus drukken om door te gaan met het onvoltooid deel.

### 6. Mogelijke redenen voor uitglijden en niet klimmen tijdens het klimmen:

- A. De wrijving is te klein. De wrijvingscoëfficiënt van stickers, thermische isolatiestickers of miststickers is relatief laag.
- B. De reinigungsdoek is te nat. Wanneer het glas heel schoon is, zal het te glad zijn.
- C. Als de luchtvochtigheid te laag is (airconditioningsruimte), wordt het glas te glad na vele keren afvegen.
- D. Wanneer u de machine start (druk op  of  of ), plaats de machine dan op een afstand van het raamkozijn om een verkeerde beoordeling te voorkomen.

### 7. Na het reinigen blijven er ronde wielsporen achter op het glasoppervlak:

De reinigungsdoek is te vuil. Vervang het door een schone doek en veeg het opnieuw af.

### 8. De machine loopt niet soepel. Mogelijke redenen:

- A. De reinigungsdoek is te vuil. Vervang deze alstublieft.
- B. Er zijn verschillende gebieden op het glasoppervlak (glasoppervlak, stickeroppervlak, thermische isolatiestickeroppervlak of miststickeroppervlak). Gebruik het op één plek.
- C. Als de schroef van het reinigungs wiel los zit, zet deze dan vast (niet te vast, anders kan dit de dikte van de glaslijm aan de onderkant van het kozijn of de prestaties van het afgeschuinde kozijn beïnvloeden).

**9. Hoe om te gaan met het waarschuwingsgeluid en het knippen van het rode lampje wanneer de machine stopt met werken door stroomuitval: :**

- A. Trek het veiligheidskoord voorzichtig terug naar de machine; als je aan het veiligheidskoord trekt, moet het zo dicht mogelijk bij het parallelle glas liggen om vallen te voorkomen.
- B. Schakel de stroomschakelaar van de machine uit.
- C. Controleer de draad op slecht contact of draadbreek.

**10. De machine stopt bij het tegenkomen van onbekende obstakels, het rode lampje knippert en er is geen waarschuwingsgeluid. Hoe te handelen :**

- A. Of trek voorzichtig aan het veiligheidskoord terug naar de machine. Als je aan het veiligheidskoord trekt, moet het zo dicht mogelijk bij het parallelle glas liggen om vallen te voorkomen.
- B. Verwijder de obstakels op het raam.
- C. Controleer of de oorzaak luchtlekage is.

**11. Er zijn boogstrepen op het gepolijste glas wanneer het licht 's nachts schijnt : .**

Schakel voor de eerste keer de watersproeifunctie uit en gebruik een schone doek om het zand te verwijderen. Voor de tweede keer moet u de schone doek schoonmaken en vervangen, de sproeifunctie inschakelen of het bovenste reinigingswiel schoon en droog houden en een beetje reinigingsmiddel of alcohol op het onderste reinigingswiel sproeien (1 of 2 keer sproeien). Alle natte reinigingsdoeken zullen de werking van de.

**12. De machine heeft alle ramen schoongemaakt, maar kan niet automatisch stoppen: .**

Druk op de toets  om de bewerking te stoppen.