



**BOSCH**

Register your  
new device on  
MyBosch now and  
get free benefits:  
[bosch-home.com/  
welcome](https://www.bosch-home.com/welcome)



# Compact toaster

TAT4P42...

<b>[de]</b>	Gebrauchsanleitung	Kompakt Toaster	2
<b>[en]</b>	Instruction manual	Compact toaster	7
<b>[fr]</b>	Mode d'emploi	Grille-pain compact	11
<b>[it]</b>	Istruzioni per l'uso	Tostapane compatto	15
<b>[nl]</b>	Gebruiksaanwijzing	Compact broodrooster	20
<b>[da]</b>	Brugsanvisning	Kompakt brødrister	24
<b>[no]</b>	Bruksanvisning	Kompakt brødrister	28
<b>[sv]</b>	Bruksanvisning	Kompakt brödrost	32
<b>[fi]</b>	Käyttöohje	Pieni leivänpaahtin	36
<b>[es]</b>	Instrucciones de uso	Tostador compacto	40
<b>[pt]</b>	Instruções de serviço	Torradeira compacta	45
<b>[el]</b>	Οδηγίες χρήσης	Μικρή φρυγανιέρα	50
<b>[tr]</b>	Kullanım kılavuzu	Kompakt tost makinesi	56
<b>[pl]</b>	Instrukcja obsługi	Toster	63
<b>[cs]</b>	Návod k použití	Toaster	68
<b>[sk]</b>	Návod na obsluhu	Hriankovač	72
<b>[ru]</b>	Инструкция по эксплуатации	Компактный тостер	76
<b>[ar]</b>	إرشادات الاستخدام	المحمصة المدمجة	84



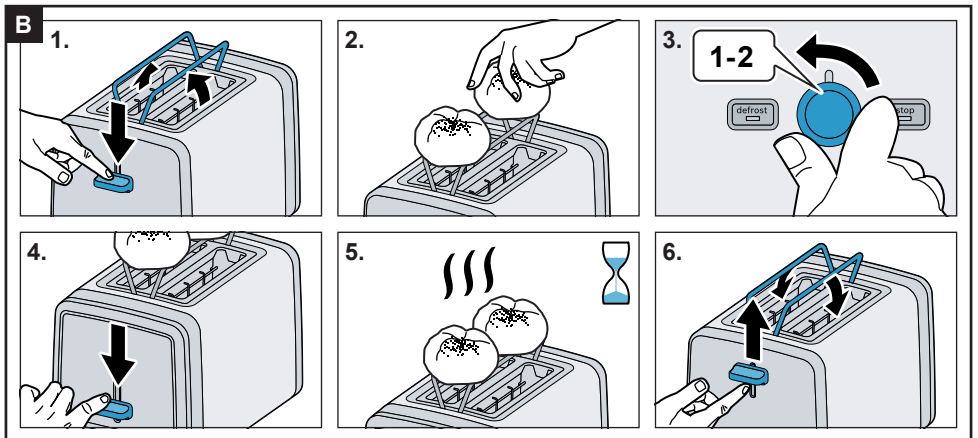
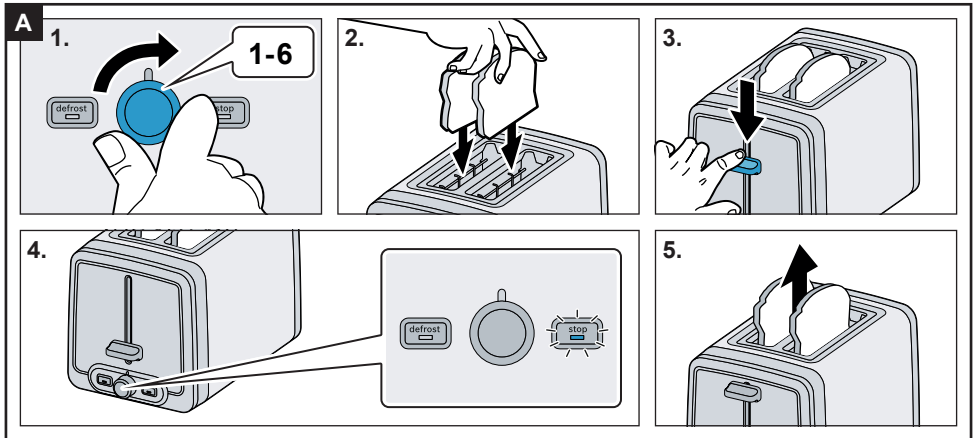
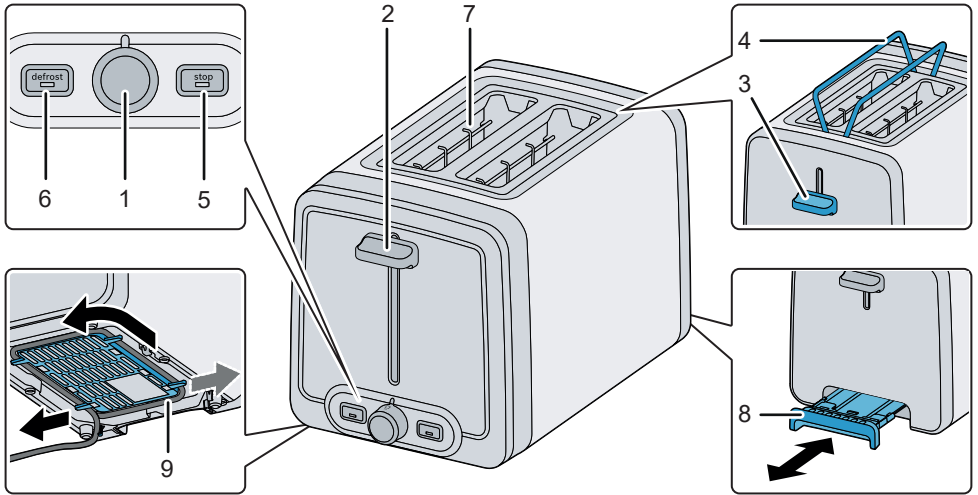

## **Sicherheitshinweise**

**Die Gebrauchsanleitung bitte sorgfältig durchlesen, danach handeln und aufbewahren! Bei Weitergabe des Geräts diese Anleitung beilegen. Dieses Gerät ist nur für den privaten Haushalt und das häusliche Umfeld bestimmt.**

### **Stromschlaggefahr!**

Das Gerät nur in Innenräumen bei Raumtemperatur und bis zu 2000 m über Meereshöhe verwenden. Das Gerät darf nur über eine vorschriftsmäßig installierte Steckdose mit Erdung an ein Stromnetz mit Wechselstrom angeschlossen werden. Stellen Sie sicher, dass das Schutzleitersystem der elektrischen Hausinstallation vorschriftsmäßig installiert ist. Gerät nur gemäß Angaben auf dem Typenschild anschließen und betreiben. Nur benutzen, wenn Zuleitung und Gerät keine Beschädigungen aufweisen. Stecker nach jedem Gebrauch oder im Fehlerfall ziehen. Reparaturen am Gerät, wie z. B. eine beschädigte Zuleitung auswechseln, dürfen nur durch unseren Kundendienst ausgeführt werden, um Gefährdungen zu vermeiden.

Kinder unter 8 Jahren sind vom Gerät und der Anschlussleitung fernzuhalten und dürfen das Gerät nicht bedienen. Dieses Gerät kann von Kindern ab 8 Jahren und darüber und von Personen mit reduzierten physischen, sensorischen oder mentalen Fähigkeiten oder Mangel an Erfahrung und/oder Wissen benutzt werden, wenn sie beaufsichtigt oder bezüglich des Gebrauchs des Gerätes unterwiesen wurden und die daraus resultierenden Gefahren verstanden haben. Kinder dürfen nicht mit dem Gerät spielen. Reinigung und Benutzer-Wartung dürfen nicht durch Kinder vorgenommen werden, es sei denn, sie sind 8 Jahre oder älter und werden beaufsichtigt.

## **⚠ Verbrennungs- und Brandgefahr!**

Gerät nicht auf oder in die Nähe heißer Oberflächen, wie z. B. Herdplatten, stellen. Fettspritzer verhindern, der Kunststoff kann beschädigt werden.

Fehlanwendung des Gerätes kann zu Verletzungen führen. Gerät niemals an Zeitschaltuhren oder fernbedienbare Steckdosen anschließen und betreiben. Nicht mit Gegenständen im Röstschacht hantieren. Brot kann brennen. Toaster nie in der Nähe oder unterhalb von Gardinen oder anderen brennbaren Materialien betreiben. Röstschacht niemals abdecken. Der Toaster kann während des Toastens heiß werden, nur an den Bedienelementen anfassen. Start-Schieber ausschließlich zum Toasten nach unten drücken, niemals blockieren. Keine Nahrungsmittel benutzen, die während des Toastens oder Aufbackens tropfen können, Brandgefahr.

Vor dem Reinigen den Netzstecker ziehen und den Toaster abkühlen lassen. Das Gerät oder Netzkabel niemals in Wasser tauchen oder in den Geschirrspüler geben. Keinen Dampfreiniger benutzen. Nicht mit Backofen-/Grillspray reinigen. Krümel unter dem Brötchenaufsatz mit einem harten Pinsel entfernen. Krümelschublade herausziehen und abwischen.

**Toaster nur stehend betreiben. Den Toaster während des Betriebs stets beaufsichtigen!**



**WARNUNG: Dieses Gerät nicht in der Nähe von Badewannen, Duschen, Waschbecken oder anderen Gefäßen benutzen, die Wasser enthalten.**

## **⚠ Erstickungsgefahr!**

Kinder nicht mit Verpackungsmaterial spielen lassen.

**Herzlichen Glückwunsch zum Kauf dieses Gerätes aus unserem Hause Bosch. Sie haben ein hochwertiges Produkt erworben, das Ihnen viel Freude bereiten wird.**

## Teile und Bedienelemente

- 1 Drehregler für Röstgrad  
Einstellbar von Stufe 1–6  
1 = niedrigster Röstgrad  
6 = höchster Röstgrad  
 = Aufwärmen
- 2 Start-Schieber
- 3 Schalter  
(integrierter Brötchenaufsatz)
- 4 Brötchenaufsatz
- 5 **stop**-Taste mit LED
- 6 **defrost**-Taste mit LED
- 7 Röstschacht
- 8 Krümelschublade
- 9 Kabelaufwicklung (mit Fixierung)

## Vor dem ersten Gebrauch

- Vorhandene Aufkleber und Folien entfernen.
- Zuleitung auf die gewünschte Länge abwickeln, fixieren und anschließen.
- Toaster ohne Brot bei geöffnetem Fenster mit der höchsten Röstgrad-Einstellung mindestens 3 mal aufheizen, danach abkühlen lassen.

## Bedienung

### Allgemein

Diesen Toaster bitte ausschließlich zum Toasten, Aufwärmen oder Auftauen von Toastbrot, Brot oder Brötchen verwenden. Nicht mit Gegenständen im Röstschacht hantieren. Toaster nur stehend betreiben. Röstschacht niemals abdecken. Start-Schieber ausschließlich zum Toasten nach unten drücken, niemals blockieren. Keine Lebensmittel benutzen, die während des Toastens tropfen können. Keine öligen, fettigen oder zuckerhaltigen Lebensmittel verwenden (z. B. Waffeln, bestrichenes Brot).

### **Achtung!**

Gerät nicht ohne Krümelschublade betreiben!

### Toasten

#### → Bildfolge

- Inverschten Röstgrad mit dem Drehregler einstellen.
- Toastgut in den Röstschacht einlegen.
- Den Start-Schieber bis zum Anschlag nach unten drücken und einrasten lassen. Die **stop**-Taste leuchtet auf.
- Der Toastvorgang ist beendet, wenn das Toastgut ausgeworfen wird.

Soll der Toastvorgang vorzeitig beendet werden, die **stop**-Taste drücken.

### Hinweise

- Probieren Sie den Röstgrad aus, wenn Sie das Gerät zum ersten Mal verwenden, da das Ergebnis je nach Brotsorte und Feuchtigkeitsgrad variieren kann.
- Trockene Brotsorten (z. B. Toastbrot) erfordern einen niedrigeren Röstgrad (z. B. bis zu Stufe 4, abhängig vom persönlichen Geschmack), während Brot mit einem höheren Feuchtigkeitsgrad (z. B. Mischkornbrot) einen höheren Röstgrad erfordert.
- Beim Toasten von nur einer Scheibe Brot einen niedrigeren Röstgrad als für zwei Scheiben zu wählen.

**Tipp:** Zum leichteren Entnehmen des Toastguts den Start-Schieber ganz nach oben schieben.

### Aufwärmen von kaltem Brot oder Toast

- Toastgut in den Röstschacht einlegen.
- Den Drehregler auf  stellen.
- Den Start-Schieber bis zum Anschlag nach unten drücken und einrasten lassen. Die **stop**-Taste leuchtet auf.
- Der Aufwärmvorgang ist beendet, wenn das Toastgut ausgeworfen wird.

## Aufbacken von Brötchen

### → Bildfolge

Keine Alufolie auf den Brötchenaufsatz legen! Nur mit herausgefahrenem Brötchenaufsatz aufbacken! Nicht gleichzeitig toasten und aufbacken!

- Schalter bis zum Anschlag nach unten schieben. Der Brötchenaufsatz fährt aus.
- Brötchen auf den Brötchenaufsatz legen.
- Gewünschten Röstgrad mit Hilfe des Drehwählers auf maximal Stufe 2 einstellen.
- Den Start-Schieber bis zum Anschlag nach unten drücken und einrasten lassen. Die **stop**-Taste leuchtet auf.
- Das Aufbacken ist beendet, wenn die **stop**-Taste erlischt.

### Gefrorenes Brot oder Toast zubereiten

- Gewünschten Röstgrad mit dem Drehregler einstellen.
- Toastgut in den Röstschacht einlegen.
- Den Start-Schieber bis zum Anschlag nach unten drücken und einrasten lassen. Die **stop**-Taste leuchtet auf.
- **defrost**-Taste drücken. Die **defrost**-Taste leuchtet auf.
- Der Auftauvorgang ist beendet, wenn das Toastgut ausgeworfen wird.

### Hinweise

- Bei verklemmtem Toastgut schaltet sich der Toaster automatisch ab.
- Sollte sich Toastgut im Röstschacht verklemmen, Netzstecker ziehen und nach dem Abkühlen das Toastgut vorsichtig entfernen.
- Bei einer Scheibe Toastgut den Röstgrad kleiner stellen als bei zwei Scheiben.
- Toastgut goldgelb anstatt dunkel oder braun toasten, verbrannte Reste entfernen. Stärkehaltige Lebensmittel, insbesondere Getreide- und Kartoffelprodukte, nicht zu intensiv toasten (acrylamidarme Zubereitung).

## Reinigung und Pflege

### **Stromschlaggefahr!**

Netzstecker ziehen und Toaster abkühlen lassen. Das Gerät niemals in Wasser tauchen oder in den Geschirrspüler geben! Keinen Dampfreiniger benutzen.

Nicht mit Backofen-/Grillspray reinigen.

- Krümelschublade herausziehen und abwischen.
- Krümel unter dem Brötchenaufsatz mit einem harten Pinsel entfernen.
- Gehäuse nur feucht abwischen, keine scharfen oder scheuernden Reinigungsmittel verwenden.

**Tipp:** Die Edelstahloberflächen mit einem handelsüblichen Edelstahlpflegemittel reinigen.

## Technische Daten

Elektrischer Anschluss	220-240 V~ 50/60 Hz
Leistung	820-970 W

## Entsorgung



Entsorgen Sie die Verpackung umweltgerecht. Dieses Gerät ist entsprechend der europäischen Richtlinie 2012/19/EU über Elektro- und Elektronikaltgeräte (waste electrical and electronic equipment – WEEE) gekennzeichnet. Die Richtlinie gibt den Rahmen für eine EU-weit gültige Rücknahme und Verwertung der Altgeräte vor. Über aktuelle Entsorgungswege bitte beim Fachhändler informieren.

## **Garantiebedingungen**

Für dieses Gerät gelten die von unserer jeweils zuständigen Landesvertretung herausgegebenen Garantiebedingungen des Landes, in dem das Gerät gekauft wurde. Sie können die Garantiebedingungen jederzeit über Ihren Fachhändler, bei dem Sie das Gerät gekauft haben, oder direkt bei unserer Landesvertretung anfordern. Die Garantiebedingungen für Deutschland und die Adressen finden Sie auf den letzten vier Seiten dieses Heftes. Darüber hinaus sind die Garantiebedingungen auch im Internet unter der benannten Webadresse hinterlegt. Für die Inanspruchnahme von Garantieleistungen ist in jedem Fall die Vorlage des Kaufbeleges erforderlich.

Änderungen vorbehalten.



---

## Safety instructions

**Please read and follow the operating instructions carefully and keep them for later reference. Enclose these instructions when you give this appliance to someone else.**

**This appliance is intended for domestic use only.**

### **Danger of electric shock!**

Only use the appliance indoors at room temperature and up to 2000 m above sea level. The appliance may only be connected to a power supply with alternating current via a correctly installed socket with earthing. Ensure that the protective conductor system of the domestic supply has been correctly installed.

Connect and operate the appliance only according to the type plate specifications. Do not use if the power cord or appliance show any signs of damage. Unplug after every use or if defective.

To avoid potential hazards, repairs such as replacing a damaged cable must only be carried out by our customer service personnel.

Keep children under 8 years of age away from the appliance and connecting cable and do not allow them to use the appliance.

This appliance may be used by children aged 8 years and older and by persons with reduced physical, sensory or mental capabilities or who lack experience and / or knowledge if they are supervised or have been given instruction in the safe use of the appliance and have understood the dangers involved. Children may not play with the appliance.

Cleaning and user maintenance shall not be made by children unless they are older than 8 years and supervised.

**⚠ Risk of burns and fire!**

Do not place the appliance on or near hot surfaces, e.g. hobs. Avoid splatters of grease as the plastic may be damaged.

A misuse of the appliance can potentially lead to injury.

The appliance is not intended to be operated by means of an external timer or separate remote-control system.

Do not insert any objects into the toast slot.

Bread can burn. Never operate the toaster near or underneath curtains or other flammable materials. Never cover the toast slot.

Do not touch parts other than the operating controls as the toaster can become hot during toasting.

Press down the push-down lever only for toasting; never block it.

Do not use food that may drip as it is toasted or warmed, since this is a fire hazard.

Unplug the toaster and allow it to cool down before cleaning it.

Never immerse the appliance in water or place it in the dishwasher!

Do not steam-clean the appliance.

Do not use oven or grill spray for cleaning.

Use a firm brush to remove crumbs that may have accumulated under the warming rack.

Remove the crumb tray and wipe it clean.

**Only operate the toaster when it is upright. Never leave the toaster unattended while it is in use!**



**WARNING: Do not use this appliance near bathtubs, showers, basins or other vessels containing water.**

**⚠ Risk of suffocation!**

Do not allow children to play with packaging material.

**Congratulations on purchasing this Bosch appliance. You have acquired a high-quality product that will bring you a lot of enjoyment.**

---

## Parts and controls

- 1 Selector for toasting level  
Adjustable from levels 1–6  
1 = lowest toasting level  
6 = highest toasting level  
 = heating
- 2 Push-down lever
- 3 Switch  
(integrated warming rack)
- 4 Warming rack
- 5 **stop** button with LED
- 6 **defrost** button with LED
- 7 Toast slot
- 8 Crumb tray
- 9 Cord tidy (with securing device)

---

## Before using for the first time

- Remove any stickers or film.
- Unwind the power cord to the required length, secure and plug in.
- With the window open, operate the toaster without bread in it at least three times at the highest toasting level setting and then let it cool down.

---

## Operation

### General

Please use this toaster only for toasting, heating or defrosting sliced white bread, bread or rolls. Do not insert any objects into the toast slot. Only operate the toaster when it is upright. Never cover the toast slot. Press down the push-down lever only for toasting; never block it. Do not use food that could drip during toasting. Do not use food that contains grease, fat or sugar (e.g. waffles, bread that has been spread).

### **Attention!**

Do not operate the appliance without the crumb tray!

## Toasting

### → Image sequence

- Set the desired toasting level with the selector.
- Insert the bread to be toasted into the toast slot.
- Press the push-down lever down until it engages. The **stop** button lights up.
- Toasting ends when the bread being toasted is ejected.

To end the toasting process prematurely, press the **stop** button.

### Notes

- Try out the toasting level when using the appliance for the first time as the result may vary upon the type of bread and its degree of moisture.
- Dry sorts of bread (e.g. toast bread) require a lower toasting level (e.g. up to level 4, depending on your personal taste), while bread with a higher degree of moisture (e.g. mixed-grain bread) require a higher level.
- When toasting only one slice of bread, keep in mind to select a lower toasting level than for two slices.

**Tip:** Push the push-down lever up to remove toasted items more easily.

### Warming cold bread or toast

- Insert the bread to be toasted into the toast slot.
- Set the selector to .
- Press the push-down lever down until it engages. The **stop** button lights up.
- Heating ends when the bread being toasted is ejected.

### Crisping rolls

### → Image sequence

Do not place aluminium foil on the warming rack. Only use the crisping function when the warming rack is extended. Never heat and toast at the same time.

- Press the switch down as far as it will go. The warming rack for rolls extends.
- Place rolls on the warming rack.
- Using the selector, set the toasting level to max. level 2.

- Press the push-down lever down until it engages. The **stop** button lights up.
- Crisping ends when the **stop** button lights goes out.

### Preparing frozen bread or toast

- Set the desired toasting level with the selector.
- Insert the bread to be toasted into the toast slot.
- Press the push-down lever down until it engages. The **stop** button lights up.
- Press the **defrost** button. The **defrost** button lights up.
- Defrosting ends when the bread being toasted is ejected.

### Notes

- If the item being toasted gets stuck, the toaster turns itself off automatically.
- If the item being toasted gets stuck in the toast slot, pull out the plug and carefully remove the bread after the toaster has cooled down.
- For one slice of toast, set the toasting level lower than for two slices.
- Toast items only until they are golden brown and not dark or brown. Remove any burnt edges. Do not over-toast foods containing starch, especially grain and potato products (to reduce the production of acrylamides).

## Cleaning and maintenance

### Danger of electric shock!

Pull the power plug and let the toaster cool down. Never immerse the appliance in water or place it in the dishwasher! Do not steam-clean the appliance. Do not use oven or grill spray for cleaning.

- Remove the crumb tray and wipe it clean.
- Remove crumbs under the warming rack with a hard brush.
- Clean the toaster's exterior with a damp cloth; do not use strong or abrasive cleaning agents.

**Tip:** Clean the stainless steel surface with a commercial stainless steel care product.

## Technical data

Electrical connection	220-240 V~ 50/60 Hz
Output	820-970 W

## Disposal



Dispose of packaging in an environmentally-friendly manner. This appliance is labelled in accordance with European Directive 2012/19/EU concerning used electrical and electronic appliances (waste electrical and electronic equipment – WEEE). The guideline determines the framework for the return and recycling of used appliances as applicable throughout the EU. Please ask your specialist retailer about current disposal facilities.

## Guarantee

The guarantee conditions for this appliance are as defined by our representative in the country in which it is sold. Details regarding these conditions can be obtained from the dealer from whom the appliance was purchased. The bill of sale or receipt must be produced when making any claim under the terms of this guarantee.

Changes reserved.

---

## Consignes de sécurité

**Lire attentivement ce mode d'emploi, s'y conformer lors de l'utilisation et le conserver! Veuillez joindre ce mode d'emploi si vous passez l'appareil à quelqu'un d'autre. Cet appareil est destiné exclusivement à une utilisation domestique et non professionnelle.**

### **⚠ Risque de chocs électriques!**

N'utilisez l'appareil que dans des pièces intérieures à température ambiante et jusqu'à 2 000 m au-dessus du niveau de la mer.

L'appareil doit être branché uniquement sur un réseau à courant alternatif par l'intermédiaire d'une prise secteur installée de manière conforme et disposant d'une connexion à la terre. Assurez-vous que le système à conducteur de protection de l'installation électrique de votre maison soit conforme. Ne brancher et n'utiliser l'appareil que conformément aux données indiquées sur la plaque signalétique. Ne l'utiliser que lorsque le cordon et l'appareil ne présentent aucun dommage. Retirer la fiche après chaque utilisation ou en cas de dysfonctionnement. Les réparations sur l'appareil telles que le remplacement d'un cordon endommagé ne doivent être effectuées que par notre SAV afin d'éliminer tout danger.

Les enfants de moins de 8 ans doivent être tenus éloignés de l'appareil et du cordon d'alimentation et ne doivent pas utiliser l'appareil. Cet appareil peut être utilisé par des enfants à partir de 8 ans et par des personnes ayant des facultés physiques, sensorielles ou mentales réduites ou manquant d'expérience et/ou de connaissances à condition d'être surveillés ou d'avoir été informés quant à la bonne utilisation de l'appareil et d'avoir compris les dangers qui en découlent.

Ne pas laisser les enfants jouer avec l'appareil.

Le nettoyage et l'entretien incombant à l'utilisateur ne doivent pas être effectués par des enfants sauf s'ils ont 8 ans ou plus et sont surveillés.

## **⚠ Risque de brûlure et d'incendie !**

Ne jamais poser l'appareil sur des surfaces chaudes (tables de cuisson par ex.) ou à proximité de celles-ci. Empêcher les projections de graisse, le plastique risque d'être endommagé. L'utilisation inappropriée de la machine peut entraîner des blessures. Ne jamais brancher l'appareil à des minuteries ou des prises à télécommande ou le faire fonctionner à partir de celles-ci. Ne pas introduire d'objet dans la fente du grille-pain. Le pain peut prendre feu. Ne jamais placer le grille-pain à proximité ou au-dessous de voilages ou autres matières inflammables. Ne jamais couvrir la fente du grille-pain.

En fonctionnement, le grille-pain peut devenir brûlant. Toucher uniquement les éléments de commande.

N'abaisser le levier de commande que pour griller, ne jamais le bloquer. Ne pas utiliser d'aliments qui peuvent goutter lorsqu'on les fait griller ou réchauffer : risque d'incendie.

Avant le nettoyage, débrancher la fiche de secteur et laisser refroidir le grille-pain.

Ne jamais plonger l'appareil dans l'eau, ne pas le passer en lavevaisselle ! Ne pas utiliser de nettoyeur à vapeur.

Ne pas nettoyer avec des nettoyeurs pour four ou grill.

Utiliser un pinceau dur pour retirer les miettes sous le ramasse-miettes.

Retirer le ramasse-miettes et l'essuyer.

**Utiliser le grille-pain en position verticale. Toujours surveiller le grille-pain lorsqu'il fonctionne !**



**ATTENTION : ne pas utiliser cet appareil à proximité de baignoires, douches, lavabos et autres récipients contenant de l'eau.**

## **⚠ Risque d'étouffement !**

Ne pas laisser les enfants jouer avec les emballages.

**Vous venez d'acheter cet appareil Bosch et nous vous en félicitons. Vous avez fait l'acquisition d'un produit de haute qualité, qui vous apportera satisfaction.**

## Pièces et éléments de commande

- 1 Sélecteur du niveau brunissage  
Réglage de puissance 1–6  
1 = niveau le plus bas  
6 = niveau le plus haut  
 = réchauffage
- 2 Levier de commande
- 3 Commutateur  
(grille à petits pains intégrée)
- 4 Grille à petits pains
- 5 Bouton **stop** avec LED
- 6 Bouton **defrost** avec LED
- 7 Fente pour griller
- 8 Ramasse-miettes
- 9 Enroulement du câble (avec fixation)

## Avant la première utilisation

- Retirer les autocollants et les films présents.
- Dérouler la longueur de cordon électrique nécessaire, fixer et brancher l'appareil.
- Devant une fenêtre ouverte, faire fonctionner le grille-pain à vide en réglant le niveau le plus élevé au moins 3 fois, ensuite laisser refroidir l'appareil.

## Utilisation

### Généralités

N'utiliser ce grille-pain que pour griller, réchauffer ou décongeler du pain de mie, du pain ou des petits pains. Ne pas introduire d'objet dans la fente. Ne faire fonctionner le grille-pain que debout. Ne jamais couvrir la fente du grille-pain. N'abaisser le levier de commande que pour griller, ne jamais le bloquer. Ne pas introduire d'aliments qui pourraient goutter. Ne pas utiliser d'aliments huileux, gras ou sucrés (par ex. gaufres ou pain beurré).

### **Attention !**

Ne jamais faire fonctionner l'appareil sans le ramasse-miettes !

## Griller du pain

### → Suite de la figure

- Régler la puissance désirée au moyen du sélecteur.
- Placer l'aliment à griller dans la fente.
- Abaisser le levier de commande à fond jusqu'à ce qu'il s'enclenche. Le bouton **stop** s'allume.
- Le brunissage est terminé lorsque le pain grillé sort de l'appareil.

Si vous souhaitez interrompre le brunissage, appuyez sur le bouton **stop**.

### Remarques

- Testez le degré de brunissage lors de la première utilisation de l'appareil, car le résultat peut varier en fonction du type de pain et de son taux d'humidité.
- Les types de pain secs (p. ex. pain de mie) nécessitent un degré de brunissage plus faible (p. ex. jusqu'au niveau 4, selon le goût personnel), les pains présentant un degré d'humidité plus élevé (p. ex. pain aux céréales) supportent, quant à eux, un degré de brunissage plus élevé.
- Si vous ne faites griller qu'une seule tranche de pain, choisissez un degré de brunissage plus faible que pour deux tranches.

**Conseil :** pour prendre facilement le pain grillé, remonter le levier de commande entièrement vers le haut.

### Réchauffer du pain ou du pain de mie froid

- Placer l'aliment à griller dans la fente.
- Placer le sélecteur sur .
- Abaisser le levier de commande à fond jusqu'à ce qu'il s'enclenche. Le bouton **stop** s'allume.
- Le réchauffage est terminé lorsque le pain sort de l'appareil.

### Réchauffer des petits pains

#### → Suite de la figure

Ne pas placer de feuille d'aluminium sur la grille à petits pains ! Pour réchauffer, il faut que la grille à petits pains soit sortie de l'appareil ! Ne pas griller et réchauffer simultanément !

- Abaisser le levier jusqu'en bas. La grille à petits pains sort de l'appareil.
- Placez les petits pains sur la grille.
- Réglez le degré de brunissage souhaité à l'aide du sélecteur sur le niveau 2 maximum.
- Abaisser le levier de commande à fond jusqu'à ce qu'il s'enclenche. Le bouton **stop** s'allume.
- Le réchauffage est terminé lorsque le bouton **stop** s'éteint.

### Préparer du pain ou pain de mie congelé

- Régler la puissance désirée au moyen du sélecteur.
- Placer l'aliment à griller dans la fente.
- Abaisser le levier de commande à fond jusqu'à ce qu'il s'enclenche. Le bouton **stop** s'allume.
- Appuyer sur le bouton **defrost**. Le bouton **defrost** s'allume.
- La décongélation est terminée lorsque le pain sort de l'appareil.

### Remarques

- Si le pain est bloqué, le grille-pain s'arrête automatiquement.
- Si le pain se bloque dans la fente, débrancher l'appareil et retirer le pain avec précaution une fois que le grille-pain a refroidi.
- Régler sur un niveau de brunissage inférieur lorsque vous grillez une tranche et non deux.
- Faites griller le pain jusqu'à ce qu'il prenne une belle teinte dorée plutôt que brune; retirer les résidus brûlés. Ne grillez pas trop intensément les produits alimentaires contenant de l'amidon, notamment les céréales et les produits à base de pommes de terre (préparation pauvre en acrylamides).

## Nettoyage et entretien

### Risque d'électrocution!

Débrancher la fiche et laisser le grille-pain refroidir. Ne jamais plonger l'appareil dans l'eau ou le mettre dans un lave-vaisselle! Ne jamais utiliser de nettoyeur à vapeur.

Ne pas nettoyer avec des nettoyants pour four ou grill.

- Retirer le ramasse-miettes et l'essuyer.
- Utiliser un pinceau dur pour retirer les miettes sous la grille à petits pains.
- Nettoyer le corps de l'appareil avec un chiffon humide. Ne pas utiliser de produit nettoyant agressif ou abrasif.

**Conseil :** nettoyez les surfaces en acier inoxydable avec un produit d'entretien courant pour acier inoxydable.

## Caractéristiques techniques

Raccordement électrique	220-240 V~ 50/60 Hz
Puissance	820-970 W

## Mise au rebut



Éliminez l'emballage en respectant l'environnement. Cet appareil est marqué selon la directive européenne 2012/19/UE relative aux appareils électriques et électroniques usagés (waste electrical and electronic equipment – WEEE). La directive définit le cadre pour une reprise et une récupération des appareils usagés applicables dans les pays de la CE. S'informer auprès du revendeur sur la procédure actuelle de recyclage.



## Garantie

Les conditions de garantie applicables sont celles publiées par notre distributeur dans le pays où a été effectué l'achat. Le revendeur chez qui vous vous êtes procuré l'appareil fournira les modalités de garantie sur simple demande de votre part. En cas de recours en garantie, veuillez toujours vous munir de la preuve d'achat.

Sous réserve de modifications.



---

## **Avvertenze di sicurezza**

**Leggere, osservare e conservare le istruzioni con cura!**

**Se l'apparecchio viene ceduto, allegare anche le presenti istruzioni. Questo apparecchio è pensato esclusivamente per l'utilizzo in abitazioni private e in ambito domestico.**

### **Rischio di scossa elettrica!**

Usare l'apparecchio solo in ambienti interni a temperatura ambientale e ad un'altitudine massima di 2000 m. L'apparecchio può essere collegato a una rete a corrente alternata soltanto con una presa con messa a terra installata a norma. Accertarsi che il sistema del conduttore di protezione dell'impianto elettrico domestico sia installato a norma.

Collegare e far funzionare l'apparecchio solo conformemente alle indicazioni fornite sulla targhetta. Utilizzare solo se il cavo e l'apparecchio non presentano danni. Estrarre la spina dopo ogni utilizzo o in caso di guasto. Al fine di evitare rischi, le riparazioni sull'apparecchio, come ad es. la sostituzione di un cavo danneggiato, sono consentite solo al nostro servizio clienti.

I bambini di età inferiore agli 8 anni devono essere tenuti lontani dall'apparecchio e dal cavo di collegamento e non devono utilizzare l'apparecchio.

Questo apparecchio può essere usato da bambini di almeno 8 anni di età e da persone con ridotte facoltà psichiche, sensoriali o mentali o con conoscenze e/o esperienza insufficienti, purché siano sotto il controllo di persone adulte o siano stati istruiti sull'uso sicuro dell'apparecchio e abbiano compreso i pericoli connessi all'uso dello stesso. Tenere l'apparecchio lontano dalla portata dei bambini.

I lavori di pulizia o manutenzione non devono essere eseguiti da parte di bambini che non abbiano compiuto almeno 8 anni di età e solo sotto la sorveglianza di una persona adulta.

**⚠ Pericolo di ustioni e di incendio!**

Non disporre l'apparecchio sopra oppure in prossimità di superfici molto calde, come per es. fornelli. Evitare gli spruzzi di grasso, la plastica può danneggiarsi.

L'uso improprio dell'apparecchio può causare lesioni.

Non connettere mai l'apparecchio a temporizzatori o prese elettriche telecomandate.

Non introdurre oggetti di vario tipo nello scomparto di tostatura.

Il pane può bruciarsi. Non utilizzare mai il tostapane sotto o in prossimità di tende o altri materiali infiammabili. Non coprire mai lo scomparto di tostatura.

Durante la tostatura, l'apparecchio può diventare molto caldo.

Toccarlo solo afferrando gli elementi di comando.

Premere verso il basso l'interruttore di avvio solo per eseguire la tostatura. Non bloccare mai l'apparecchio.

Non usare con alimenti che durante la tostatura o la doratura possono gocciolare, pericolo di incendio.

Prima della pulizia, estrarre la spina e lasciare raffreddare il tostapane. Non immergere mai l'apparecchio in acqua né lavarlo in lavastoviglie!

Non pulire con il vapore.

Non pulire con spray per forni o griglie.

Asportare le briciole sotto il cassetto per le briciole con un pennello.

Estrarre il cassetto per le briciole e lavarlo.

**Usare il tostapane solo in posizione verticale. Durante l'utilizzo, controllare sempre il tostapane!**



**AVVISO: non usare l'apparecchio in prossimità di vasche da bagno, docce, lavandini o altri contenitori che contengono acqua.**

**⚠ Pericolo di soffocamento!**

Non lasciare che i bambini giochino con il materiale di imballaggio.

**Congratulazioni per l'acquisto di questo apparecchio del nostro marchio Bosch. Avete acquistato un prodotto estremamente valido e ne sarete molto soddisfatti.**

## Parti ed elementi di comando

- 1 Selettore del grado di tostatura  
Regolabile da 1 a 6  
1 = livello minimo  
6 = livello massimo  
 = riscaldamento
- 2 Interruttore di avvio
- 3 Interruttore  
(per la griglia integrata per i panini)
- 4 Griglia per i panini
- 5 Tasto **stop** con LED
- 6 Tasto **defrost** con LED
- 7 Scomparto di tostatura
- 8 Cassetto briciole
- 9 Avvolgicavo (con fissaggio)

## Al primo impiego

- Togliere le etichette e le pellicole che ricoprono l'apparecchio.
- Srotolare il cavo di alimentazione fino alla lunghezza necessaria, fissarlo e collegarlo.
- Riscaldare per almeno 3 volte il tostapane senza pane, tenendo la finestra aperta, con il grado massimo di doratura, quindi far raffreddare.

## Utilizzo

### Informazioni generali

Utilizzare il tostapane esclusivamente per tostare, riscaldare o scongelare pane da toast, pane o panini. Non introdurre oggetti di vario tipo nello scomparto di tostatura. Utilizzare il tostapane solo in posizione verticale. Non coprire mai lo scomparto di tostatura. Premere verso il basso l'interruttore di avvio solo per eseguire la tostatura. Non bloccare mai l'interruttore.

Non usare con alimenti che durante la tostatura possono gocciolare. Non utilizzare con alimenti oleosi, grassi o contenenti zuccheri (ad es. waffle, pane imburrito).

### **Attenzione!**

Non usare l'apparecchio senza cassetto briciole!

### Tostatura

#### → Sequenza immagini

- Impostare il grado di tostatura desiderato con il selettore.
- Inserire le fette da tostare nello scomparto di tostatura.
- Premere verso il basso l'interruttore di avvio finché non si incastra. Il tasto **stop** si illumina.
- La tostatura è terminata quando le fette tostate vengono espulse verso l'alto.

Se si desidera interrompere anticipatamente la tostatura, premere il tasto di arresto **stop**.

### Avvertenze

- Provare il grado di tostatura al primo utilizzo dell'apparecchio poiché il risultato può variare in base al tipo di pane e al grado di umidità.
- I tipi di pane non umidi (es. pane in cassetta) richiedono un grado di tostatura inferiore (es. fino al livello 4, in base al proprio gusto personale) mentre il pane con grado di umidità maggiore (es. pane ai cereali misti) richiede un grado di tostatura superiore.
- Per tostare una sola fetta di pane, selezionare un grado inferiore rispetto alla tostatura di due fette.

**Suggerimento:** per un più facile prelievo delle fette, spingere verso l'alto l'interruttore di avvio.

### Riscaldare il pane freddo oppure un toast

- Inserire le fette da tostare nello scomparto di tostatura.
- Posizionare il selettore su .

- Premere verso il basso l'interruttore di avvio finché non si incastra. Il tasto **stop** si illumina.
- Il riscaldamento è terminato quando le fette tostate vengono espulse verso l'alto.

## Cottura

### → Sequenza immagini

Non rivestire la griglia per panini con pellicola di alluminio! Cuocere solo con la griglia per panini estratta! Non eseguire tostatura e cottura allo stesso tempo!

- Spingere l'interruttore in basso fino in fondo. La griglia per i panini fuoriesce.
- Sistemare i panini sulla griglia per panini.
- Impostare il grado di tostatura con il selettore al massimo al livello 2.
- Premere verso il basso l'interruttore di avvio finché non si incastra. Il tasto **stop** si illumina.
- La cottura è terminata quando si accende il tasto **stop**.

## Scongelamento di pane o toast

- Impostare il grado di tostatura desiderato con il selettore.
- Inserire le fette da tostare nello scomparto di tostatura.
- Premere verso il basso l'interruttore di avvio finché non si incastra. Il tasto **stop** si illumina.
- Premere il tasto **defrost**. Il tasto **defrost** si illumina.
- Lo scongelamento è terminato quando le fette tostate vengono espulse verso l'alto.

## Avvertenze

- Se una fetta si incastra, il tostapane si spegne automaticamente.
- Se una fetta rimane incastrata nello scomparto di tostatura, staccare la spina di rete ed estrarre con cautela il pane dopo che il tostapane si è raffreddato.
- Il grado di tostatura per una fetta deve essere inferiore rispetto a quello per due fette.

- Tostare le fette fino a ottenere un colore giallo oro piuttosto che giallo scuro o marrone; asportare i residui bruciati. Non tostare eccessivamente gli alimenti contenenti amido, in particolare i prodotti a base di cereali e patate (preparazione a basso contenuto di acrilamide).

---

## Pulizia e cura

### Pericolo di scossa elettrica!

Estrarre la spina di rete e far raffreddare il tostapane.

Non immergere mai l'apparecchio in acqua né lavarlo in lavastoviglie!

Non pulire con il vapore.

Non pulire con spray per forni o griglie.

- Estrarre il cassetto per le briciole e lavarlo.
- Asportare le briciole sotto la griglia per panini con un pennello duro.
- Pulire l'involucro solo con un panno umido. Non utilizzare detergenti aggressivi o abrasivi.

**Suggerimento:** pulire le superfici in acciaio inossidabile con un apposito detergente reperibile in commercio.

---

## Dati tecnici

Collegamento elettrico	220-240 V~ 50/60 Hz
Potenza	820-970 W

---

## Smaltimento



Si prega di smaltire le confezioni nel rispetto dell'ambiente. Questo apparecchio dispone di contrassegno ai sensi della direttiva europea 2012/19/UE in materia di apparecchi elettrici ed elettronici (waste electrical and electronic equipment – WEEE). Questa direttiva definisce le norme per la raccolta e il riciclaggio degli apparecchi dismessi valide su tutto il territorio dell'Unione Europea. Informarsi presso il rivenditore specializzato sulle attuali disposizioni per la rottamazione.

---

## Garanzia

Per questo apparecchio sono valide le condizioni di garanzia pubblicate dal nostro rappresentante nel paese di vendita.

Il rivenditore, presso il quale è stato acquistato l'apparecchio, è sempre ben disposto a fornire a richiesta informazioni a proposito. Per l'esercizio del diritto di garanzia è comunque necessario presentare il documento di acquisto.

Con riserva di modifica.

---

## **Veiligheidsaanwijzingen**

**Lees de gebruiksaanwijzing zorgvuldig door, neem deze altijd in acht en bewaar deze goed! Als u dit apparaat aan iemand anders geeft, lever dan ook deze gebruiksaanwijzing mee. Dit apparaat is alleen bestemd voor huishoudelijk gebruik en de huiselijke omgeving.**

### **Gevaar voor elektrische schokken!**

Gebruik het apparaat alleen binnenshuis bij kamertemperatuur en tot 2000 m boven de zeespiegel. Het apparaat mag uitsluitend via een conform de voorschriften geïnstalleerd stopcontact met randaarde op een stroomnet met wisselstroom worden aangesloten. Overtuig u ervan dat het randaardesysteem van de elektrische huisinstallatie conform de elektrotechnische voorschriften is geïnstalleerd. Sluit het apparaat aan, en gebruik het conform de informatie op het typeplaatje. Gebruik het apparaat uitsluitend indien het aansluitsnoer en het apparaat geen beschadigingen vertonen. Trek na elk gebruik of in geval van storingen de stekker uit het stopcontact. Om gevaarlijke situaties te vermijden mogen reparaties aan het apparaat, zoals vervanging van een beschadigd aansluitsnoer, alleen door onze servicedienst worden uitgevoerd. Kinderen onder de 8 moeten van het apparaat en aansluitsnoer worden weggehouden en mogen het apparaat niet bedienen. Dit apparaat mag door kinderen van 8 jaar en ouder en door personen met verminderde lichamelijke, zintuiglijke of geestelijke vermogens of gebrek aan ervaring en/of kennis worden gebruikt indien dit onder toezicht gebeurt of indien zij over het veilige gebruik van het apparaat zijn geïnstrueerd en de hieruit voortvloeiende gevaren hebben begrepen. Kinderen mogen niet met het apparaat spelen. Reiniging en gebruikersonderhoud mogen niet door kinderen worden uitgevoerd, tenzij de kinderen 8 jaar of ouder zijn en zij deze werkzaamheden onder toezicht uitvoeren.

## **⚠ Verbrandings- en brandgevaar!**

Het apparaat niet neerzetten op of in de buurt van hete oppervlakken, zoals fornuisplaten. Vetspatten voorkomen om het kunststof niet te beschadigen.

Onjuist gebruik van het apparaat kan letsel tot gevolg hebben.

Gebruik het apparaat nooit op een schakelklok of op een stopcontact met afstandsbediening. Steek geen voorwerpen in de broodsleuf.

Brood kan branden. Gebruik de broodrooster niet in de buurt van of onder gordijnen of andere brandbare materialen. Dek de broodsleuf nooit af. Raak geen andere delen dan de bedieningsorganen aan, want de broodrooster kan tijdens het roosteren heet worden.

Duw de schuifhendel alleen omlaag om te roosteren; blokkeer de hendel niet. Plaats geen voedingsmiddelen die tijdens het roosteren of afbakken kunnen druppelen. Brandgevaar!

Verwijder de stekker uit het stopcontact en laat de broodrooster afkoelen alvorens het apparaat te reinigen.

Dompel het apparaat of de aansluitsnoer niet onder in water en plaats het apparaat niet in de vaatwasser.

Gebruik geen stoomreiniger.

Reinig het apparaat niet met een oven-/grillspray.

Verwijder kruimels die zich onder het opwarmrek hebben vastgezet met een stevige borstel.

Neem de kruimellade uit en veeg deze schoon.

**Gebruik de broodrooster alleen als deze rechtop staat. Laat de broodrooster niet onbeheerd achter als deze aan staat!**



**WAARSCHUWING: dit apparaat niet in de buurt van badkuipen, douches, wasbakken of andere recipiënten gebruiken die water bevatten.**

## **⚠ Verstikkingsgevaar!**

Laat kinderen niet met verpakkingsmateriaal spelen.

**Gefeliciteerd met uw nieuwe product van Bosch. Aan dit kwalitatief hoogwaardige product zult u veel plezier beleven.**

## Onderdelen en bedieningselementen

- 1 Draaischakelaar voor roosterstand  
Instelbaar of de standen 1–6  
1 = laagste roosterstand  
6 = hoogste roosterstand  
 = opwarmstand
- 2 Schuifhendel
- 3 Schakelaar  
(ingebouwd opwarmrek)
- 4 Opwarmrek
- 5 Knop **stop** met LED
- 6 Knop **defrost** met LED
- 7 Broodsleuf
- 8 Kruidmellade
- 9 Kabelgeleider (met fixering)

## Voor het eerste gebruik

- Verwijder alle stickers en folie.
- Wikkel het netsnoer af tot de gewenste lengte, fixeer het en steek de stekker in het stopcontact.
- Zet een raam open en laat de broodrooster minstens drie keer op de hoogste roosterstand werken zonder brood erin. Laat het apparaat daarna afkoelen.

## Bediening

### Algemeen

Gebruik deze broodrooster uitsluitend voor het roosteren, opwarmen of ontdooien van toastbrood, brood of broodjes. Steek geen voorwerpen in de broodsleuf. Gebruik de broodrooster alleen in de rechtopstaande stand. Dek de broodsleuf nooit af. Druk de schuifhendel uitsluitend voor het roosteren omlaag, en blokkeer deze nooit. Gebruik geen levensmiddelen die tijdens het roosteren kunnen lekken. Gebruik geen olie-, vet- of suikerhoudende levensmiddelen (zoals wafels of gesmeerd brood).

### **Let op!**

Gebruik het apparaat niet zonder de kruidmellade!

## Roosteren

### → Afbeeldingenreeks

- Stel met de draaischakelaar de gewenste roosterstand in.
- Plaats wat u wilt roosteren in de broodsleuf.
- Duw de schuifhendel omlaag totdat deze vastklikt. De knop **stop** gaat branden.
- Het roosteren is voltooid wanneer het brood omhoog komt.

Als u het roosteren voortijdig wilt stoppen, drukt u op de knop **stop**.

### Aanwijzingen

- Probeer de roosterstand uit, als u het apparaat voor het eerst gebruikt, omdat het resultaat afhankelijk van het soort brood en de vochtigheidsgraad kan verschillen.
- Bij droge broodsoorten (bijv. toastbrood) is een lagere roosterstand vereist (bijv. tot stand 4, afhankelijk van de persoonlijke smaak), terwijl bij brood met een hogere vochtigheidsgraad (bijv. tarwe-roggebrood een hogere roosterstand nodig is.
- Kies voor het roosteren van maar één boterham een lagere roosterstand dan voor twee boterhammen.

**Tip:** duw de schuifhendel omhoog om het geroosterde brood gemakkelijker te kunnen uitnemen.

### Koud brood of toast opwarmen

- Plaats wat u wilt roosteren in de broodsleuf.
- Zet de draaischakelaar op .
- Duw de schuifhendel omlaag totdat deze vastklikt. De knop **stop** gaat branden.
- Het opwarmen is voltooid wanneer het brood omhoog komt.

### Opbakken van broodjes

#### → Afbeeldingenreeks

Leg geen aluminiumfolie op het opwarmrek! Bak alleen op wanneer het opwarmrek is uitgeklat! Niet tegelijkertijd opbakken en roosteren!

- Duw schakelaar omlaag totdat deze vastklikt. Het opwarmrek wordt uitgeklat.



- Leg een of meer broodjes op het opwarmrek.
- Zet de draaischakelaar maximaal op stand 2.
- Duw de schuifhendel omlaag totdat deze vastklikt. De knop **stop** gaat branden.
- Het opbakken is voltooid wanneer de knop **stop** uit gaat.

### Bevroren brood of toast bereiden

- Stel met de draaischakelaar de gewenste roosterstand in.
- Plaats wat u wilt roosteren in de broodsleuf.
- Duw de schuifhendel omlaag totdat deze vastklikt. De knop **stop** gaat branden.
- Druk op de knop **defrost**. De knop **defrost** gaat branden.
- Het ontdooien is voltooid wanneer het brood omhoog komt.

### Aanwijzingen

- Als brood in de broodsleuf vast te zitten, schakelt de broodrooster zichzelf automatisch uit.
- Haal de stekker uit het stopcontact en verwijder het brood voorzichtig wanneer de broodrooster is afgekoeld.
- Zet de roosterstand bij één snee lager dan bij twee sneden.
- Rooster brood goudbruin en niet donkerbruin of zwart. Snij verbrande randen weg. Rooster voedingsmiddelen die zetmeel bevatten, met name graan- en aardappelproducten niet te lang (om te voorkomen dat er acrylamide vrijkomt).

## Reiniging en onderhoud

### Gevaar voor elektrische schok!

Trek de stekker uit het stopcontact en laat de broodrooster afkoelen. Het apparaat niet in water dompelen en niet in de afwasautomaat doen. Gebruik geen stoomreiniger. Reinig het apparaat niet met een oven-/grillspray.

- Neem de kruimellade uit en veeg deze schoon.
- Verwijder kruimels die zich onder het opwarmrek hebben vastgezet met een stevige borstel.

- Maak de buitenkant van de broodrooster schoon met een vochtige doek. Gebruik geen sterke of schurende schoonmaakmiddelen.

**Tip:** reinig de roestvrij stalen oppervlakken met een in de handel verkrijgbaar onderhoudsproduct voor roestvrij staal.

## Technische specificaties

Elektrische aansluiting	220-240 V~ 50/60 Hz
Vermogen	820-970 W

## Afval



Gooi verpakkingsmateriaal op een milieuvriendelijke manier weg. Dit apparaat is gekenmerkt in overeenstemming met de Europese richtlijn 2012/19/EU betreffende afgedankte elektrische en elektronische apparatuur (waste electrical and electronic equipment – WEEE). De richtlijn geeft het kader aan voor de in de EU geldige terugneming en verwerking van oude apparaten. Raadpleeg uw gespecialiseerde handelaar voor de geldende voorschriften inzake afvalverwijdering.

## Garantie

Voor dit apparaat gelden de garantievoorwaarden die worden uitgegeven door de vertegenwoordiging van ons bedrijf in het land van aankoop. De leverancier, bij wie u het apparaat heeft gekocht, geeft u hierover graag meer informatie. Om aanspraak te maken op de garantie heeft u altijd uw aankoopbewijs nodig.

Wijzigingen voorbehouden.

---

## Sikkerhedshenvisninger

**Du bedes læse brugsvejledningen grundigt, overholde og opbevare den! Ved overdragelse af apparatet skal denne vejledning vedlægges. Dette apparat er kun beregnet til anvendelse i private husholdninger og i hjemmet.**

### **Fare for elektriske stød!**

Maskinen må kun anvendes indendørs ved stuetemperatur og maks. 2000 m over havets overflade. Apparatet må kun tilsluttes en strømforsyning med vekselstrøm via en stikdåse med jord, der er installeret forskriftsmæssigt. Kontrollér, at jordledningsystemet for den elektriske husinstallation er installeret forskriftsmæssigt. Apparatet er udstyret med et EU-Schukostik (sikkerhedsstik). For at sikre korrekt jordforbindelse i stikkontakter i Danmark skal apparatet tilsluttes med en egnet stikadapter. Denne adapter (tilladt til maks. 13 ampere) kan bestilles via kundeservice (reservedel nr. 00623333).

Tilslut og anvend kun apparatet iht. angivelserne på typeskiltet. Brug kun apparatet, når netledningen og apparatet er ubeskadigede. Træk stikket ud efter hver brug eller i tilfælde af defekter. Reparationer på apparatet, f.eks. udskiftning af en beskadiget netledning, må kun foretages af vores kundeservice for at undgå tilskadekomst.

Apparatet og tilslutningsledningen skal være utilgængelige for børn under 8 år, og de må ikke betjene apparatet. Dette apparat kan bruges af børn fra og med 8 år og af personer med reducerede fysiske, sensoriske eller mentale evner eller mangel på erfaring og/eller viden, hvis de er under opsyn og er blevet instrueret i brug af apparatet og har forstået de deraf resulterende farer. Børn må ikke lege med apparatet. Børn må ikke foretage rengøringen og bruger-vedligeholdelsen, medmindre de er mindst 8 år gamle og under opsyn.

## **⚠ Fare for forbrænding og brand!**

Apparatet må ikke stilles på eller i nærheden af varme overflader, f.eks. komfur. Undgå fedtstænk, plastikken kan blive beskadiget.

Forkert anvendelse af apparatet kan medføre skader.

Apparatet må aldrig tilsluttes eller anvendes med timere eller fjernbetjente stikdåser.

Der må ikke håndteres genstande i brødristeskakten.

Brød kan brænde. Brødristeren må aldrig anvendes i nærheden af eller under gardiner eller andre brandbare materialer.

Brødristeskakten må aldrig afdækkes.

Brødristeren kan blive varm under ristningen, berør derfor kun betjeningselementerne. Start-skyderen må kun trykkes ned for at riste, den må aldrig blokeres. Brug ingen levnedsmidler, som kunne begynde at dryppe under ristning eller opbagning, brandfare.

Træk netstikket ud, og lad brødristeren køle af, inden den rengøres.

Apparatet eller netkablet må aldrig neddyppes i vand eller sættes i opvaskemaskinen.

Brug ikke damprensere.

Må ikke rengøres med ovn-/grillspray.

Fjern krummer under bollevarmeren med en hård pensel.

Træk krummeskuffen ud, og tør den af.

**Brødristeren må kun bruges stående. Brødristeren skal altid være under opsyn, når den er tændt!**



**ADVARSEL: Benyt ikke dette apparat i nærheden af badekar, brusenicher, vaskekommer eller andre beholdere, der indeholder vand.**

## **⚠ Kvælningfare!**

Lad ikke børn lege med emballagen.

**Tillykke med dit nye produkt fra Bosch!**  
**Du har købt et kvalitetsprodukt, som du vil få stor glæde af.**

## Dele og betjeningselementer

- 1 Drejeregulator for ristningsgrad  
 Kan indstilles fra trin 1–6  
 1 = laveste ristningsgrad  
 6 = højeste ristningsgrad  
 = opvarmning
- 2 Startknop
- 3 Kontakt  
 (integreret bollevarmer)
- 4 Bollevarmer
- 5 **stop**-tast med LED
- 6 **defrost**-tast med LED
- 7 Risteåbning
- 8 Krummebakke
- 9 Kabeloprulning (med fiksering)

## Før første brug

- Fjern klistermærker og folier.
- Rul ledningen op til den ønskede længde, fiksér den, og tilslut den.
- Lad brødristeren gennemføre mindst 3 x med højeste ristningsgrad uden brød i brødristeren, og vinduet skal være åbent.

## Betjening

### Generelt

Brug kun denne brødrister til at riste, opvarme eller optø toastbrød, brød eller rundstykker/boller. Kom ikke genstande i risteåbningen. Brødristeren skal altid stå oprejst, når den bruges. Dæk aldrig risteåbningen til. Tryk på startknappen nedad for at riste, den må aldrig blokeres. Brug ikke fødevarer, som kan dryppe under ristningen.

Brug ikke fedtede eller sukkerholdige fødevarer (f.eks. vafler, smurt brød).

### **OBS!**

Apparatet må ikke bruges uden krummebakke!

## Brødristning

### → Billedrække

- Indstil den ønskede ristningsgrad med drejeregulatoren.
- Kom brødet i risteåbningen.
- Tryk startknappen nedad til anslaget, og lad den gå i hak. **stop**-tasten lyser.
- Ristningen er afsluttet, når brødet springer op.

Tryk på **stop**-tasten, hvis brødristningen skal afsluttes før tid.

### Henvisninger

- Afprøv ristningsgraden, første gang apparatet anvendes, da resultatet kan variere afhængigt af brødsorten og fugtighedsgraden.
- Tørre brødsorter (f.eks. toastbrød) kræver lav ristningsgrad (f.eks. op til trin 4 afhængigt af personlig smag), mens brød med en højere fugtighedsgrad (f.eks. brød af blandkorn) kræver en højere ristningsgrad.
- Når der kun ristes en skive brød, så vælg en lavere ristningsgrad end for to skiver brød.

**Tip:** Skub startknappen helt op, så brødet nemmere kan tages ud.

### Opvarmning af koldt brød eller toastbrød

- Kom brødet i risteåbningen.
- Stil drejeregulatoren på .
- Tryk startknappen nedad til anslaget, og lad den gå i hak. **stop**-tasten lyser.
- Opvarmningen er afsluttet, når brødet springer op.

### Opbagning af rundstykker/boller

#### → Billedrække

Læg ikke alufolie på bollevarmeren! Opbag kun med udtrukket bollevarmer! Rist og opbag ikke samtidigt!

- Skub kontakten nedad til anslag. Bollevarmeren kører ud.
- Læg boller på bollevarmeren.
- Den ønskede ristningsgrad indstilles maksimalt på trin **2** ved hjælp af drejeknappen.
- Tryk startknappen nedad til anslaget, og lad den gå i hak. **stop**-tasten lyser.

- Opbugning er afsluttet, når **stop**-tasten slukker.

### Tilberedning af frossent brød eller toastbrød

- Indstil den ønskede ristningsgrad med drejeregulatoren.
- Kom brødet i risteåbningen.
- Tryk startknappen nedad til anslaget, og lad den gå i hak. **stop**-tasten lyser.
- Tryk på **defrost**-tasten. **defrost**-tasten lyser.
- Optøningen er afsluttet, når brødet springer op.

### Henvisninger

- Hvis brødet er klemt fast, slukker brødristeren automatisk.
- Hvis brød skulle klemme sig fast i risteåbningen, skal netstikket trækkes ud, og efter afkøling kan brødet forsigtigt tages ud.
- Ved en skive brød indstilles ristningsgraden en smule lavere end ved to skiver.
- Rist brødet, så det er gyldent i stedet for mørkt eller brunt, fjern forbrændte rester. Stivelsesholdige fødevarer (især korn- og kartoffelprodukter) må ikke ristes alt for meget (akrylamidfattig tilberedelse).

## Rengøring og vedligeholdelse

### Fare for elektrisk stød!

Træk netstikket ud, og lad brødristeren afkøle. Apparatet må aldrig dyppes ned i vand eller kommes i opvaskemaskine. Der må ikke benyttes damprensere. Må ikke rengøres med ovn-/grillspray.

- Træk krummebakken ud, og tør den af.
- Fjern krummer under bollevarmeren med en hård pensel.
- Tør kun kabinettet af fugtigt, der må ikke anvendes stærke eller skurende rengøringsmidler.

**Tip:** Overfladerne af rustfrit stål rengøres med almindeligt plejemiddel til rustfrit stål.

## Tekniske data

Elektrisk tilslutning	220-240 V~ 50/60 Hz
Effekt	820-970 W

## Bortskaffelse



Emballagen skal bortskaffes på miljøvenlig vis. Dette apparat er klassificeret iht. det europæiske direktiv 2012/19/EU om affald af elektrisk- og elektronisk udstyr (waste electrical and electronic equipment – WEEE). Dette direktiv angiver rammerne for indlevering og recycling af kasserede apparater gældende for hele EU. Du kan få nærmere informationer om aktuelle muligheder for bortskaffelse i faghandlen.

## Reklamationsret

På dette apparat yder Bosch 2 års reklamationsret. Købsnota skal altid vedlægges ved indsendelse til reparation, hvis denne ønskes udført indenfor retten til reklamation. Medfølger købsnota ikke, vil reparationen altid blive udført mod beregning.

### Indsendelse til reparation

Skulle Deres Bosch apparat gå i stykker, kan det indsendes til vort serviceværksted: BSH Hvidevarer A/S, Telegrafvej 4, 2750 Ballerup, tlf. 44 89 88 10.

Ret til ændringer forbeholdes.

---

## Sikkerhetsanvisninger

**Vennligst les denne bruksanvisningen nøye og følg den. Oppbevar bruksanvisningen til senere bruk! Legg ved disse anvisningene når du gir dette apparatet til andre. Dette apparatet er bare ment for bruk i private husholdninger.**

### Fare for elektrisk støt!

Apparatet skal bare brukes ved romtemperatur innendørs og opp til 2000 m høyde over havet. Apparatet skal bare kobles til via en forskriftsmessig montert stikkontakt med jording til et strømnnett med vekselstrøm. Vær sikker på at systemet for husets beskyttelsesleder er forskriftsmessig installert. Apparatet skal bare tilkobles strømnettet og brukes i samsvar med opplysningene på typeskiltet. Produktet må bare brukes når strømkabelen og selve apparatet er uten skade. Etter bruk og ved eventuelle feil skal støpselet tas ut av stikkontakten. For å unngå farlige situasjoner må apparatet ikke repareres av andre enn produsentens kundeservice. Dette gjelder f.eks. ved utskifting av en skadet strømkabel.

Barn under 8 år må holdes unna apparatet og og strømkabelen og må ikke betjene apparatet.

Dette apparatet kan brukes av barn som er 8 år eller eldre, og av personer med reduserte fysiske eller mentale ferdigheter eller manglende erfaring og/eller kunnskaper, dersom dette skjer under tilsyn, eller de er blitt instruert i sikker bruk av apparatet og har forstått de farer som utgår fra det.

Barn må ikke leke med apparatet.

Rengjøring og bruker-vedlikehold må ikke utføres av barn, med mindre de har fylt 8 år eller er eldre og er under oppsyn.

## **⚠ Fare for forbrenning og brann!**

Apparatet må ikke settes på eller i nærheter av varme overflater, f.eks. komfyren. Forhindre fettsprut. Plasten kan bli skadet.

Feil bruk av apparatet kan føre til personskader.

Apparatet må aldri kobles til og brukes med tidsbrytere eller stikkontakter med fjernkontroll.

Ikke håndter med gjenstander i risten.

Vær oppmerksom på at brød kan ta fyr og brenne. Du må aldri bruke brødristeren dersom den står rett under gardiner eller andre brennbare materialer. Risten må aldri tildekkes.

Når brødristeren rister brød kan den bli varm, du må derfor ikke berøre andre deler enn betjeningsknappene og håndtakene.

Trykk ned håndtaket kun når du skal riste brød, ikke lås det fast eller blokker det.

Bruk ikke matvarer som det kan dryppe av under ristingen eller oppvarmingen, brannfare.

Trekk ut støpselet og la brødristeren avkjøles før du rengjør den.

Du må aldri senke brødristeren ned i vann eller vaske den i oppvaskmaskin.

Du må aldri damprense brødristeren.

Rengjør ikke med stekeovn-/grillspray.

Bruk en stiv børste for å fjerne smuler som kan ha samlet seg under oppvarmingsstativet.

Fjern smuleskuffen og tørk av den.

**Brødristeren må kun brukes når den er plassert stående. Du må alltid holde brødristeren under oppsikt når du bruker den!**



**ADVARSEL: Dette apparatet må ikke brukes i nærheten av badekar, dusj vask eller andre beholdere som er fylt med vann.**

## **⚠ Kvelningsfare!**

La aldri små barn leke med innpakningsmaterialet.

**Gratulerer med ditt nye Bosch-produkt. Du har fått et kvalitetsprodukt som du vil få mye glede av.**

## Deler og betjeningslementer

- 1 Dreiebryter for ristegrad  
Justerbar for trinn 1–6  
1 = laveste ristegrad  
6 = høyeste ristegrad  
 = oppvarming
- 2 Håndtak/hendel for å skyve ned brødskiven og starte ristingen
- 3 Bryter (integrrert oppvarmingsstativ)
- 4 Oppvarmingsstativ
- 5 **stop**-knapp med LED
- 6 **defrost**-knapp med LED
- 7 Åpning for brødskiver
- 8 Smuleskuff
- 9 Kabelordner (med feste)

## Før første gangs bruk

- Fjern eksisterende klebemerker og folier.
- Vikle av ønsket lengde kabel, fest den og koble den til.
- Varm opp brødristeren uten brød ved åpent vindu minst 3 ganger med høyeste ristegrad, og la den så avkjøles.

## Betjening

### Generelt

Denne brødristeren skal bare brukes til risting, oppvarming eller tining av toastbrød. Ikke stikk gjenstander ned i åpningen for brødskiver. Brødristeren må kun brukes i stående stilling. Åpningen for brødskiver må aldri tildekkes. Håndtaket/hendelen for å skyve ned brødskiven må bare skyves ned når brød skal ristes, den må aldri blokkeres. Bruk ikke matvarer som kan dryppe under ristingen. Bruk ikke matvarer som inneholder olje, fett eller sukker (f.eks. vafler, påsmurte brødskiver).

### **Obs!**

Ikke bruk brødristeren uten smuleskuffen!

### Riste brød

#### → Bildesekvens

- Still inn ønsket ristegrad med dreiebryteren.
- Legg brødet som skal ristes i åpningen for brødet.
- Skyv håndtaket ned til stopp og la det gå i lås. **stop**-knappen tennes.
- Ristingen av brødet er avsluttet når de ristede brødsnivene er skjøvet ut.

Trykk på **stop**-knappen hvis ristingen skal avsluttes før tiden.

### Merknader

- Test ut bruningsgraden når du tar apparatet i bruk for første gang, ettersom resultatet kan variere, alt etter type brød og fuktighetsgrad.
- Tørre brødtyper, f.eks. toastbrød) krever en lavere bruningsgrad (f.eks. inntil trinn 4, alt etter personlig smak), mens brød med høyere fuktighetsgrad (f.eks. flerkornbrød) krever høyere bruningsgrad.
- Når du bare skal riste en brødskive, må du velge lavere bruningsgrad enn for to brødskiver.

**Tips:** Hvis du skyver håndtaket helt opp, er det lettere å ta ut de ristede brødsnivene.

### Varme opp kaldt brød eller ristet brød

- Legg brødet som skal ristes i åpningen for brødet.
- Sett dreiebryteren på .
- Skyv håndtaket ned til stopp og la det gå i lås. **stop**-knappen tennes.
- Oppvarmingen er ferdig når det ristede brødet skyves opp.

### Bruke oppvarmingsstativet

#### → Bildesekvens

Du må aldri legge aluminiumsfolie på oppvarmingsstativet! Du må kun bruke oppvarmingsstativet når det er i utslått (åpnet) posisjon! Du må ikke varme opp og riste brød samtidig!

- Skyv bryteren ned til stopp. Oppvarmingsstativet skyves ut.
- Legg rundstykker på risten.



- Still inn ønsket ristegrad med dreiebryteren på maksimalt trinn 2.
- Trykk håndtaket ned til stopp og la det gå i lås. **stop**-knappen tennes.
- Varmingene er avsluttet når **stop**-knappen slutter å lyse.

### Tilberedning av frosset brød eller ristet brød

- Still inn ønsket ristegrad med dreiebryteren.
- Legg brødet som skal ristes i åpningen for brødet.
- Skyv håndtaket ned til stopp og la det gå i lås. **stop**-knappen tennes.
- Trykk på **defrost**-knappen. **defrost**-knappen tennes.
- Opptiningen er ferdig når brødskivene skyves opp.

### Merknader

- Hvis brødet som skal ristes kiler seg fast, slås brødristeren automatisk av.
- Hvis brødskivene sitter fast i åpningen, må du trekke ut nettpluggen og fjerne brødskivene forsiktig når brødristeren er blitt kald.
- Når du rister en skive: Still inn en lavere ristegrad enn når du rister to skiver.
- Rist brødet gulbrunt i stedet for mørkt eller brunt, fjern brente rester. Matvarer som inneholder stivelse, særlig korn- og potetprodukter, må ikke ristes for mørkt (tilberedning med lav akrylamid).

## Rengjøring og stell

### ⚠ Fare for elektrisk støt!

Trekk ut nettpluggen og la brødristeren avkjøles. Apparatet må aldri dyppes ned i vann eller vaskes i oppvaskmaskin! Ikke bruk damprensere.

Rengjør ikke med stekeovn-/grillspray.

- Trekk ut smuleskuffen og tørk av den.
- Bruk en stiv børste for å fjerne smuler som kan ha samlet seg under oppvarmingsstativet
- Brødristeren skal kun rengjøres utvendig med en fuktig klut, ikke bruk sterke eller skurende vaskemidler.

**Tips:** Overflatene av rustfritt stål bør rengjøres med et vanlig pleiemiddel for rustfritt stål.

## Tekniske data

Elektrisk tilkobling	220-240 V~ 50/60 Hz
Effekt	820-970 W

## Avfallshåndtering



Vennligst kast innpakningsmaterialet på en miljø- og forskriftsmessig måte. Dette apparatet er klassifisert i henhold til det europeiske direktivet 2012/19/EU om avhending av elektrisk- og elektronisk utstyr (waste electrical and electronic equipment – WEEE). Direktivet angir rammene for innlevering og gjenvinning av innbytteprodukter. Faghandelen kan gi opplysninger om aktuelle avfallsmottak.

## Garanti

For dette apparatet gjelder de garantibetingelser som er oppgitt av vår representant i de respektive land. Detaljer om disse garantibetingelsene får du ved å henvende deg til elektrohandelen der du har kjøpt apparatet. Ved krav i forbindelse med garantiytelser, er det i alle fall nødvendig å legge fram kvittering for kjøpet av apparatet.

Det tas forbehold om endringer.

---

## Säkerhetsanvisningar

**Läs bruksanvisningen noga innan du börjar använda maskinen! Spara bruksanvisningen. Bifoga de här instruktionerna om du ger maskinen till någon annan. Enheten är bara avsedd för normalt hemmabruk.**

### Risk för elektrisk stöt!

Apparaten får endast användas inomhus vid rumstemperatur och ej över 2000 m över havsytan. Maskinen får endast anslutas till ett elnät med växelström via ett föreskriftsenligt installerat, jordat eluttag. Förvissa dig om att skyddsledarsystemet i husets elektriska installation är installerat enligt föreskrifterna. Anslut och använd endast apparaten enligt uppgifterna på typskylten. Använd endast om nätkabel och maskin är helt felfri. Dra ut kontakten ur vägguttaget efter varje användning eller om det inträffar något fel med apparaten. Reparationer på maskinen, som t. ex. att byta ut en skadad kabel, får endast utföras av vår kundservice för att undvika faror.

Barn under 8 år får inte komma i närheten av apparaten och anslutningsledningen och får inte manövrera apparaten. Denna apparat kan användas av barn från 8 år och uppåt och av personer med reducerade fysiska, sensoriska eller mentala förmågor och brist på erfarenhet och/eller kunskap, om de står under överinseende eller om de instruerats i användningen av apparaten och informerats om riskerna.

Barn får inte leka med apparaten.

Rengöring och användar-underhåll får inte utföras av barn, såvida de inte är 8 år eller äldre och står under överinseende av vuxen.

## **⚠ Risk för brännskador och brand!**

Ställ inte apparaten på eller i närheten av heta ytor, t.ex. kokplattor. Förhindra fettstänk, plasten kan skadas.

Fel användning av enheten kan medföra skador.

Apparaten får aldrig anslutas till och användas via tidur eller fjärrstyrda uttag. Stick inte in några föremål i rostningsöppningen.

Bröd kan brinna. Använd aldrig brödrosten i närheten eller under gardiner eller andra brännbara föremål. Täck aldrig över rostningsöppningen. Brödrosten kan bli het under rostningen. Fatta bara tag i den i manöverelementen.

Start-skjutaren får endast tryckas neråt för att starta rostningen.

Blockera den aldrig.

Använd inga livsmedel, som kan droppa under rostningen eller bakningen. Brandfara.

Innan rengöringen skall nätstickkontakten dras ut och låt brödrosten svalna.

Apparaten eller nätkabeln får aldrig doppas i vatten eller diskas i diskmaskin.

Använd ingen ångtvätt.

Rengör inte med bakugns-/grillspray.

Ta bort smulor under småfranskpåsatsen med en hård pensel.

Dra ut smullådan och torka av den.

**Brödrosten får bara användas stående. Lämna aldrig brödrosten utan uppsikt när den används!**



**WARNING: Använd inte apparaten i närheten av badkar, duschar, tvättställ eller andra kärl som innehåller vatten.**

## **⚠ Kvävningsrisk!**

Barn får inte leka med förpackningsmaterial.

**Hjärtliga gratulationer till köpet av denna apparat från Bosch. Du har köpt en högklassig produkt som du kommer att ha mycket glädje av.**

## Delar och reglage

- 1 Vred för rostningsgrad  
Inställningsbar på steg 1–6  
1 = lägsta rostningsgrad  
6 = högsta rostningsgrad  
☐ = uppvärmning
- 2 Startknapp
- 3 Knapp  
(integrerad påsats för småfranska)
- 4 Påsats för småfranska
- 5 **stop**-knapp med lysdiod
- 6 **defrost**-knapp med lysdiod
- 7 Rostningsöppning
- 8 Smulbricka
- 9 Kabelvinda (med fixering)

## Före första användningen

- Ta bort dekaler och folier.
- Rulla ut nätkabeln till önskad längd, fixera och anslut den.
- Värm upp brödrosten minst 3 ggr i maxläge utan att lägga i brödskivor – öppna samtidigt fönstret och vädra. Låt därefter brödrosten svalna.

## Användning

### Allmänt

Använd denna brödrost uteslutande för brödrostning, uppvärmning eller upptining av rostbröd, bröd eller småfranska. Peta aldrig i brödrosten med några föremål. Brödrosten får endast användas i upprättstående läge. Täck aldrig över rostningsöppningen. Tryck endast ner startknappen för att rosta, blockera den aldrig. Använd inga livsmedel som kan droppa under rostning.

Använd inga oljiga, fettiga eller sockerhaltiga livsmedel (t.ex. våfflor, bredda smörgåsar).

### Varning!

Brödrosten får endast användas med smulbrickan på plats!

## Rosta

### → Bildserie

- Ställ in önskad rostningsgrad med vredet.
- Lägg in brödet i rostningsöppningen.
- Tryck ner startknappen till anslag och låt den haka i. **stop**-knappen tänds.
- Rostningen är avslutad när brödet skjuts upp.

Tryck på **stop**-knappen om du vill avsluta rostningen i förtid.

### Observera

- Pröva dig fram till rostningsgraden när du använder apparaten första gången. Resultatet kan variera allt efter brödsorten och fuktighetsgraden.
- Torra brödsorter (t.ex. toast) kräver en låg rostningsgrad (t.ex. upp till steg 4, allt efter personlig smak), medan bröd med högre fuktighetsgrad (t.ex. fullkornsbröd) kräver en högre rostningsgrad.
- Om du bara ska rosta en brödskiva bör du välja en lägre rostningsgrad än för två skivor.

**Tips:** Det är lättare att ta ur brödet om man skjuter upp startknappen längst upp.

### Värma kallt bröd eller rosta

- Lägg in brödet i rostningsöppningen.
- Ställ vredet på ☐.
- Tryck ner startknappen till anslag och låt den haka i. **stop**-knappen tänds.
- Uppvärmningen är avslutad när brödet skjuts upp.

### Bake off av småfranska

#### → Bildserie

Lägg ingen aluminiumfolie på påsatsen för småfranskor! Baka endast av med utkörd påsats för småfranskor! Rosta inte samtidigt som du bakar av!

- Skjut ner knappen till anslag. Påsatsen för småfranska åker upp.
- Lägg småfranskor på påsatsen.
- Ställ in önskad rostningsgrad på maximalt steg 2 med hjälp av vredet.
- Tryck ner startknappen till anslag och låt den haka i. **stop**-knappen tänds.

- Bake off är avslutad när **stop**-knappen slocknar.

#### Tillreda fruset bröd eller rostbröd

- Ställ in önskad rostningsgrad med vredet.
- Lägg i brödet i rostningsöppningen.
- Tryck ner startknappen till anslag och låt den haka i. **stop**-knappen tänds.
- Tryck på **defrost**-knappen. **defrost**-knappen tänds.
- Uppvärmningen är avslutad när brödet skjuts upp.

#### Observera

- Om brödet kläms fast stängs brödrosten av automatiskt.
- Om brödet kläms fast i rostningsöppningen, dra ut stickkontakten och ta försiktigt ut brödet när det har svalnat.
- Om du bara rostar en brödskiva: Ställ in lägre siffra än för två brödskivor.
- Rosta brödet gyllengult istället för mörkt eller brunt. Ta bort brödbitar som blivit brända. Rosta inte stärkelsehaltiga livsmedel, i synnerhet säd- och potatisprodukter, för intensivt (akrylamidfattig tillredning).

## Rengöring och skötsel

### Risk för elektrisk stöt!

Dra ut stickkontakten ur vägguttaget och låt brödrosten svalna. Doppa aldrig apparaten i vatten och kör den inte i diskmaskinen!

Använd aldrig ånga vid rengöring.

Rengör inte med ugn-/grillspray.

- Dra ut smulbrickan och torka av.
- Avlägsna smulorna under påsatsen för småfranska med en hård pensel.
- Torka endast av kåpan med en fuktig trasa, använd inga starka eller slipande rengöringsmedel.

**Tips:** Rengör ytor i rostfritt stål med ett vanligt putsmedel för rostfritt stål.

## Tekniska data

Elanslutning	220-240 V~ 50/60 Hz
Effekt	820-970 W

## Avfallshantering



Kassera förpackningen på ett miljövänligt sätt. Denna enhet är märkt i enlighet med den europeiska direktivet 2012/19/EU om avfall som utgörs av eller innehåller elektroniska produkter (waste electrical and electronic equipment – WEEE). Direktivet anger ramarna för inom EU giltigt återtagande och korrekt återvinning av uttjänta enheter. Kontakta din fackhandel om du vill ha ytterligare information.

## Konsumentbestämmelser

I Sverige gäller av EHL antagna konsumentbestämmelser. Den fullständiga texten finns hos din handlare. Spar kvittot.

Rätt till ändringar förbehålls.

---

## Turvallisuusohjeet

**Lue tämä käyttöohje huolellisesti läpi sekä noudata ohjeita. Säilytä ohjeet! Kun annat laitteen toiselle henkilölle, anna mukana myös tämä käyttöohje. Tämä laite on tarkoitettu käytettäväksi yksityisessä kotitaloudessa ja kodinomaisessa ympäristössä.**

### **Sähköiskun vaara!**

Käytä laitetta vain sisätiloissa huoneenlämmössä ja enint. 2000 metrin korkeudessa merenpinnan yläpuolella. Laitteen saa liittää vain määräysten mukaisesti asennetun, maadoitetun pistorasian kautta vaihtovirtaverkkoon. Varmista, että talon sähkömaadoitusjärjestelmä on asennettu määräysten mukaisesti. Laitetta saa käyttää ja sen saa kytkeä sähköverkkoon vain tyyppikilven merkintöjen mukaisesti. Käytä laitetta vain, kun johdossa ja laitteessa ei ole mitään vikaa. Irrota pistoke pistorasiasta jokaisen käytön jälkeen tai vikatilanteessa. Laitteen saa korjata (esim. viallisen johdon vaihtaminen) vain valtuuttamamme asiakaspalvelu, jotta vältytään mahdollisilta vaaratilanteilta.

Alle 8-vuotiaat lapset pidettävä loitolla laitteesta ja virtajohdosta eivätkä he saa käyttää laitetta. Yli 8-vuotiaat lapset ja fyysisiltä, sensorisilta tai henkisiltä valmiuksiltaan rajoitteiset taikka kokemattomat ja/tai taitamattomat henkilöt voivat käyttää tätä laitetta, jos heidän turvallisuudestaan vastaava henkilö valvoo heitä tai on perehdyttänyt heidät laitteen turvalliseen käyttöön ja käytöstä aiheutuviin vaaroihin. Lapset eivät saa leikkiä laitteella. Lapset eivät saa suorittaa puhdistusta ja itse tehtävää huoltoa, paitsi jos he ovat 8-vuotiaita tai vanhempia ja heitä valvotaan.

## **Palovammojen ja tulipalon vaara!**

Älä aseta laitetta kuumien pintojen, esim. keittolevyjen, päälle tai läheisyyteen. Estä rasvaroiskeet, muovi voi vioittua.

Laitteen väärinkäyttö voi johtaa loukkaantumisiin. Älä koskaan liitä laitetta ajastimiin tai kaukosäädettäviin pistorasioihin ja käytä sitä niiden kautta.

Älä koske paahtoaukkoon millään esineillä.

Leipä voi palaa. Älä käytä leivänpaahtinta verhojen tai muiden syttyvien materiaalien lähellä tai alapuolella. Älä koskaan peitä paahtoaukkoa.

Leivänpaahtin voi kumentua paahtamisen aikana, tartu kiinni vain käyttöelementeistä.

Paina käynnistuspainike alas vain paahtamisen aloittamiseksi, älä koskaan estä sen toimintaa.

Älä käytä elintarvikkeita, joista voi paahtamisen aikana tippua nestettä, tulipalon vaara.

Irrota pistoke pistorasiasta ja anna leivänpaahtimen jäähtyä ennen puhdistusta.

Älä koskaan upota laitetta tai virtajohtoa veteen tai laita laitetta astianpesukoneeseen.

Älä käytä höyrypesuria.

Älä puhdista uunin/grillin puhdistussumutteilla.

Poista murut sämpylätelineen alta kovalla siveltimellä.

Vedä murutarjotin ulos ja pyyhi se.

**Käytä paahtinta vain pystyasennossa. Älä jätä leivänpaahtinta käyntiin ilman valvontaa!**



**VAROITUS: Tätä laitetta ei saa käyttää kylpyammeiden, suihkujen, pesualtaiden tai muiden vettä sisältävien astioiden läheisyydessä.**

## **Tukehtumisvaara!**

Älä anna lasten leikkiä pakkausmateriaalilla.

**Onnittelut! Olet ostanut Bosch-laitteen. Olet hankkinut laadukkaan tuotteen, josta on sinulle paljon iloa.**

## Laitteen osat

- 1 Paahtoasteen säädin  
Asetettavissa tehoille 1–6  
1 = pienin paahtoteho  
6 = suurin paahtoteho  
☐ = lämmitys
- 2 Käynnistysvipu
- 3 Kytkin (integroitu sämpyläteline)
- 4 Sämpyläteline
- 5 Ledillä varustettu **stop**-painike
- 6 Ledillä varustettu **defrost**-painike
- 7 Paahtoaukko
- 8 Murulaatikko
- 9 Johtokela (kiinnittimellä)

## Ennen ensimmäistä käyttöä

- Poista tarrat ja muovit.
- Kierrä johtoa ulos tarvittava määrä ja pistä pistorasiaan.
- Kuumenna leivänpaahdinta ilman leipää vähintään 3 kertaa maksimipaahdoteholla ikkunan ollessa auki, anna sitten leivänpaahdinten jäähtyä.

## Käyttö

### Yleisiä tietoja

Käytä leivänpaahdinta vain paahtoleivän, leivän tai sämpylöiden paahtamiseen, lämmittämiseen tai sulattamiseen. Älä työnnä paahtoaukkoon metalliesineitä. Käytä leivänpaahdinta vain pystyasennossa. Älä koskaan peitä paahtoaukkoa. Paina käynnistysvipu alas vain, kun haluat käyttää paahdinta; älä koskaan estä sen toimintaa. Älä käytä elintarvikkeita, joista voi tippua nestettä paahtamisen aikana.

Älä paahda öljyä, rasvaa tai sokeria sisältäviä elintarvikkeita (esim. vohveleita, voideltua leipää).

### ⚠ Huomio!

Älä käytä leivänpaahdinta ilman murulaatikkoa!

## Paahdaminen

### → Kuvasarja

- Säädä haluttu paahtoteho säätimellä.
- Pistä paahdettavat leivät paahtoaukkoon.
- Paina käynnistysvipu alas ja anna sen lukittua paikoilleen. **stop**-painikkeen valo syttyy.
- Paahdaminen on päättynyt, kun paahdettavat leivät pomppaavat ylös.

Jos haluat lopettaa paahdamisen aikaisemmin, paina **stop**-painiketta.

### Huomautuksia

- Testaa paahtotehoa, kun käytät laitetta ensimmäisen kerran, koska lopputulos voi vaihdella leipälaadun ja kosteuden mukaan.
- Kuivat leipälaadut (esim. paahtoleipä) vaativat pienemmän paahtotehon (maun mukaan esim. tehoon 4 asti), kun taas kosteammat leivät (esim. sekaleipä) vaativat suuremman paahtotehon.
- Kun paahdat yhden leipäviipaleen, valitse alhaisempi paahtoteho kuin kahta leipäviipaletta paahdettaessa.

**Vinkki:** Paahdettujen leipien poistaminen on helpompaa, kun työnnät käynnistysvivun aivan ylös.

### Kylmän leivän tai paahtoleivän lämmittäminen

- Pistä paahdettavat leivät paahtoaukkoon.
- Aseta säädin asentoon ☐.
- Paina käynnistysvipu alas ja anna sen lukittua paikoilleen. **stop**-painikkeen valo syttyy.
- Lämmittäminen on päättynyt, kun paahdettavat leivät pomppaavat ylös.

### Sämpylöiden kuumentaminen

#### → Kuvasarja

Älä laita sämpylätelineen päälle alumiinifoliota! Kuumenna sämpylöitä vain sämpylätelineen päällä. Älä paahda leipää ja kuumenna sämpylöitä samanaikaisesti!

- Paina kytkin alas vasteeseen asti. Sämpyläteline tulee esiin.
- Aseta sämpylät sämpylätelineen päälle.



- Säädä haluttu paahtoteho säätimellä enintään teholle 2.
- Paina käynnistysvipu alas ja anna sen lukittua paikoilleen. **stop**-painikkeen valo syttyy.
- Kuumentaminen on päättynyt, kun **stop**-painikkeen valo sammuu.

### Jäisen leivän tai paahtoleivän käsittely

- Säädä haluttu paahtoteho säätimellä.
- Pistä paahtettavat leivät paahtoaukkoon.
- Paina käynnistysvipu alas ja anna sen lukittua paikoilleen. **stop**-painikkeen valo syttyy.
- Paina **defrost**-painiketta. **defrost**-painikkeen valo syttyy.
- Sulattaminen on päättynyt, kun paahtettavat leivät pomppaavat ylös.

### Ohjeita

- Paahdin kytkeytyy automaattisesti pois päältä, jos paahtettavat leivät jäävät jumiin.
- Jos paahtettava leipä jää jumiin, irrota pistotulppa pistorasiasta ja poista leipä varovasti paahtimen jäähtyttyä.
- Kun paahtat yhden leipäviipaleen, valitse alhaisempi paahtoteho kuin kahta leipäviipaletta paahtettaessa.
- Älä paahta leipiä tummiksi tai ruskeiksi vaan kullankeltaisiksi, poista palaneet jäämät! Älä paahta tärkkelyspitoisia elintarvikkeita, etenkin peruna- ja viljatuotteita, liian voimakkaassa lämmössä (akryyliamideja muodostuu vähemmän).

## Puhdistus ja hoito

### ⚠ Sähköiskun vaara!

Irrota pistotulppa pistorasiasta ja anna paahtimen jäähtyä. Älä koskaan upota laitetta veteen tai pese sitä astianpesukoneessa. Älä käytä höyrypesuria. Älä puhdista uunin/grillin puhdistussumutteilla.

- Vedä murulaatikko ulos ja pyyhi se.
- Poista leivänmurut paahtoaukon alta kovalla siveltimellä.

- Puhdista kotelo vain kevyesti pyyhkimällä, älä käytä voimakkaita tai hankaavia puhdistusaineita.

**Vinkki:** Puhdista ruostumattomat teräspinnat tavallisella ruostumattoman teräksen puhdistamiseen tarkoitetulla puhdistusaineella.

## Tekniset tiedot

Sähköliitäntä	220-240 V~ 50/60 Hz
Teho	820-970 W

## Jätehuolto



Hävitä pakkaus ympäristöystävällisesti. Tämän laitteen merkintä  perustuu käytettyjä sähkö- ja elektroniikkalaitteita (waste electrical and electronic equipment – WEEE) koskevaan direktiiviin 2012/19/EU. Tämä direktiivi määrittää käytettyjen laitteiden palautus- ja kierrätys-säännökset koko EU:n alueella. Tietoja oikeasta jätehuollosta saa myyjältä tai kunnalliselta jäteneuvojalta.

## Takuu

Tälle laitteelle ovat voimassa maahantuojan myöntämät takuuehdot. Täydelliset takuuehdot saat myyntiliikkeeltä, josta olet ostanut laitteen. Takuutapauksessa on näytettävä ostokuitti.

Oikeus muutoksiin pidätetään.

---

## **Indicaciones de seguridad**

**¡Por favor, lea atentamente las Instrucciones de uso y a continuación proceda y guárdelas!**

**No olvide adjuntar estas instrucciones si entrega el aparato a otra persona. Este aparato ha sido diseñado exclusivamente para uso doméstico.**

### **¡Peligro de descargas eléctricas!**

Utilice la máquina sólo dentro de casa y a temperatura ambiente y no utilizarlo por encima de los 2000 m sobre el nivel del mar. El aparato sólo puede conectarse a una fuente de alimentación con corriente alterna través de un enchufe reglamentario con puesta a tierra. Asegúrese de que el terminal de tierra protector de la instalación doméstica está instalado de acuerdo con las normas vigentes. Conecte y opere el aparato solamente conforme a los datos de la placa de características. Utilizar solamente cuando el cable de alimentación y el aparato no presenten daños. Desenchufar la clavija después de cada uso o en caso de fallo. Las reparaciones en el aparato, como por ejemplo, el cambio de un cable de alimentación dañado, deben ser realizadas sólo por nuestro servicio al cliente para evitar peligros.

Los niños menores de 8 años deben mantenerse alejados del aparato y del cable de alimentación, y además no deben manejar el aparato. Este aparato puede ser manejado por niños de ocho o más años y por personas con facultades físicas, sensoriales o mentales disminuidas o bien con falta de experiencia y/o de conocimientos, si lo hacen bajo supervisión o han sido instruidas acerca del uso seguro del aparato y han comprendido los peligros resultantes de ello. Los niños no deben jugar con el aparato.

La limpieza y el mantenimiento a cargo del usuario no deben ser realizados por niños, a menos que sean mayores de 8 años y se supervisen.

## **⚠ ¡Peligro de quemaduras e incendios!**

No coloque el aparato sobre o cerca de superficies calientes, como p. ej. placas eléctricas. Evitar las salpicaduras de grasa, ya que podrían dañar el plástico.

Un uso erróneo del aparato puede causar lesiones. Nunca conectar y utilizar el aparato en tomas de corriente con mando a distancia o en relojes programadores. No introduzca ningún objeto en la ranura. El pan puede quemarse. No utilice nunca la tostadora cerca o debajo de cortinas u otros materiales inflamables. No cubra nunca la ranura. La tostadora puede calentarse durante su uso, toque sólo los elementos de mando. Presione la palanca de mando hacia abajo únicamente para tostar y nunca la bloquee. No tueste alimentos que pueden gotear cuando se tuestan u hornean, existe peligro de incendio. Antes de la limpieza desenchufe el conectar de la red y deje enfriar la tostadora.

No sumergir el aparato o el cable de red en agua o colocarlo en el lavavajillas.

No utilizar limpiadores a vapor.

No limpiar con aerosol para hornos/parrillas.

Retire con un pincel duro las migas que hayan quedado debajo del accesorio para panecillos.

Retire con un pincel duro las migas que hayan quedado debajo del accesorio para panecillos.

**Utilice la tostadora sólo en posición vertical. ¡Controle la tostadora continuamente durante el funcionamiento!**



**ADVERTENCIA: No usar el aparato cerca de bañeras, duchas, lavabos u otros recipientes que contengan agua.**

## **⚠ ¡Peligro de asfixia!**

No dejar que los niños jueguen con el embalaje.

**Enhorabuena por haber comprado este aparato de la casa Bosch. Ha adquirido un producto de gran calidad que le satisfará enormemente.**

## Componentes y elementos de control

- 1 Selector giratorio del grado de tostado  
Regulable en niveles 1–6  
1 = grado de tostado mínimo  
6 = grado de tostado máximo  
 = Calentamiento
- 2 Palanca de mando
- 3 Interruptor  
(del accesorio para panecillos)
- 4 Accesorio para panecillos
- 5 Botón **stop** con LED
- 6 Botón **defrost** con LED
- 7 Ranura
- 8 Bandeja recogemigas
- 9 Recogecables (con fijación)

## Antes de usar el aparato por primera vez

- Retire las pegatinas y las láminas existentes.
- Desenrolle la cantidad de cable que desee, fíjelo y conéctelo.
- Con la ventana abierta, caliente el tostador sin pan con el grado de tostado más alto al menos 3 veces y déjela enfriar después.

## Manejo

### Observaciones de carácter general

Utilice este tostador exclusivamente para tostar, calentar o descongelar tostadas, pan o panecillos. No introduzca ningún objeto en la ranura. Utilice el tostador sólo en posición vertical. No cubra nunca la ranura. Empuje hacia abajo la palanca de mando únicamente para tostar y no la bloquee nunca. No tueste alimentos que puedan gotear cuando se tuestan.

No tueste alimentos con aceite, grasa o azúcar (p.ej. gofres o pan untado).

### ¡Atención!

¡No utilice nunca el tostador sin la bandeja recogemigas!

### Tostar

#### → Secuencia de imágenes

- Con el selector giratorio, ajuste el grado de tostado deseado.
- Introduzca el pan en la ranura.
- Empuje la palanca de mando hacia abajo hasta que haga tope y encaje. El botón **stop** se ilumina.
- El proceso finaliza cuando el tostador expulsa el pan.

Si desea finalizar el tueste antes de tiempo, pulse el botón **stop**.

### Notas

- Compruebe el grado de tostado cuando utilice el aparato por primera vez, ya que el resultado puede variar según el tipo de pan y el contenido de humedad.
- Los tipos de pan seco (p. ej., pan tostado) requieren un grado de tostado menor (p. ej., hasta el nivel 4, según el gusto personal), mientras que el pan con mayor contenido de humedad (p. ej., pan multicereales) requiere un grado de tostado superior.
- Para tostar una rebanada de pan, seleccionar un grado de tostado menor al que seleccionaría para dos rebanadas.

**Consejo:** para sacar el pan con mayor facilidad, empuje hacia arriba la palanca de mando.

### Calentar pan o tostadas frías

- Introduzca el pan en la ranura.
- Lleve el selector giratorio a la posición .
- Empuje la palanca de mando hacia abajo hasta que haga tope y encaje. El botón **stop** se ilumina.
- El proceso de calentamiento finaliza cuando el tostador expulsa el pan.

## Hornear panecillos

### → Secuencia de imágenes

¡No cubra el accesorio para panecillos con papel de aluminio! ¡Hornee los panecillos sólo con el accesorio extraído! ¡No tueste y hornee a la vez!

- Empuje hacia abajo el interruptor hasta que haga tope. El accesorio para panecillos se despliega.
- Coloque los panecillos sobre el accesorio para panecillos.
- Con el selector giratorio, ajuste el nivel de tostado al nivel máximo 2.
- Empuje la palanca de mando hacia abajo hasta que haga tope y encaje. El botón **stop** se ilumina.
- El horneado termina cuando el botón **stop** se ilumina.

### Descongelar pan o tostadas

- Con el selector giratorio, ajuste el grado de tostado deseado.
- Introduzca el pan en la ranura.
- Empuje la palanca de mando hacia abajo hasta que haga tope y encaje. El botón **stop** se ilumina.
- Pulse el botón **defrost**. El botón **defrost** se ilumina.
- El proceso de descongelación finaliza cuando el aparato expulsa el pan automáticamente.

### Notas

- Si se atasca una rebanada, el tostador se apaga automáticamente.
- En ese caso, desenchufe el conector de la red y retire con cuidado el pan una vez enfriado el aparato.
- Para tostar una rebanada de pan, ajuste un grado de tostado inferior al que seleccionaría para dos rebanadas.
- Tueste siempre las rebanadas hasta que adquieran un color dorado, sin llegar a marrón u oscuro. Elimine los restos carbonizados. No tostar con excesiva intensidad los alimentos ricos en almidón, en particular cereales y patatas (un tostado excesivo genera acrilamidas).

## Limpieza y cuidado

### ¡Peligro de descarga eléctrica!

Desconecte el tostador de la red eléctrica y deje que se enfríe. ¡No sumerja nunca el aparato en agua ni trate de lavarlo en el lavavajillas!

¡No utilizar limpiadoras de vapor!

No limpie el tostador con aerosol para hornos/parrillas.

- Retire y limpie el recogemigas.
- Retire las migas acumuladas debajo del accesorio para panecillos con un pincel de cerdas duras.
- Limpie la carcasa del tostador sólo con un paño húmedo, no utilice productos de limpieza corrosivos ni abrasivos.

**Consejo:** Limpie las superficies de acero inoxidable con un producto convencional para cuidado de acero inoxidable.

## Características técnicas

Conexión eléctrica	220-240 V~ 50/60 Hz
Potencia	820-970 W

## Eliminación



Elimine el embalaje respetando el medio ambiente. Este aparato está marcado con el símbolo de cumplimiento con la Directiva Europea 2012/19/UE relativa a los aparatos eléctricos y electrónicos usados (Residuos de aparatos eléctricos y electrónicos RAEE). La directiva proporciona el marco general válido en todo el ámbito de la Unión Europea para la retirada y la reutilización de los residuos de los aparatos eléctricos y electrónicos. Infórmese sobre las vías de eliminación actuales en su distribuidor.

---

## Garantía

Bosch se compromete a reparar o reponer de forma gratuita durante un período de 24 meses, a partir de la fecha de compra por el usuario final, las piezas cuyo defecto o falta de funcionamiento obedezca a causas de fabricación, así como la mano de obra necesaria para su reparación, siempre y cuando el aparato sea llevado por el usuario al taller del Servicio Técnico Autorizado por Bosch.

En el caso de que el usuario solicitara la visita del Técnico Autorizado a su domicilio para la reparación del aparato, estará obligado el usuario a pagar los gastos del desplazamiento.

Esta garantía no incluye: lámparas, cristales, plásticos, ni piezas estéticas, reclamadas después del primer uso, ni averías producidas por causas ajenas a la fabricación o por uso no doméstico. Igualmente no están amparadas por esta garantía las averías o falta de funcionamiento producidas por causas no imputables al aparato (manejo inadecuado del mismo, limpiezas, voltajes e instalación incorrecta) o falta de seguimiento de las instrucciones de funcionamiento y mantenimiento que para cada aparato se incluyen en el folleto de instrucciones.

Para la efectividad de esta garantía es imprescindible acreditar por parte del usuario y ante el Servicio Autorizado de Bosch, la fecha de adquisición mediante la correspondiente FACTURA DE COMPRA que el usuario acompañará con el aparato cuando ante la eventualidad de una avería lo tenga que llevar al Taller Autorizado.

La intervención en el aparato por personal ajeno al Servicio Técnico Autorizado por Bosch, significa la pérdida de garantía.

**GUARDE POR TANTO LA FACTURA DE COMPRA.**

Todos nuestros técnicos van provistos del correspondiente carnet avalado por ANFEL (Asociación Nacional de Fabricantes de Electrodomésticos) que le acredita como Servicio Autorizado de Bosch.

Reservado el derecho a cambios y modificaciones sin previo aviso.

---

## Instruções de segurança

**Ler atentamente as instruções de utilização, agir em conformidade com as instruções e guardá-las! Entregar estas instruções de serviço sempre que o aparelho for cedido a terceiros. Este aparelho destina-se exclusivamente a uso privado e doméstico.**

### Perigo de choque eléctrico!

Utilize o aparelho apenas em espaços interiores à temperatura ambiente e até 2000 m acima do nível do mar. O aparelho deve ser ligado a uma rede eléctrica com corrente alternada apenas através de uma tomada corretamente instalada. Certifique-se de que o sistema fio terra da alimentação eléctrica doméstica foi instalado corretamente. Ligar e utilizar o aparelho apenas em conformidade com as indicações da chapa de características. Utilizar o aparelho apenas se o cabo eléctrico e o aparelho não apresentarem danos. Desligar a ficha após utilização ou em caso de avaria. Para evitar situações de perigo, as reparações no aparelho, por ex., substituição de um cabo eléctrico danificado, apenas podem ser realizadas pelo nosso serviço de assistência técnica. O aparelho e o cabo eléctrico devem ser mantidos fora do alcance de crianças com idade inferior a 8 anos, as quais não podem operar o aparelho. Este aparelho pode ser utilizado por crianças a partir dos 8 anos de idade e por pessoas com capacidades físicas, sensoriais ou mentais limitadas ou com falta de experiência e/ou conhecimentos, desde que supervisionadas ou informadas sobre como trabalhar com o aparelho de forma segura e instruídas sobre os perigos inerentes.

As crianças não podem brincar com o aparelho. As crianças não podem efetuar a limpeza e manutenção do aparelho, a não ser que tenham idade igual ou superior a 8 anos e estejam sob a supervisão de um adulto.

**⚠ Perigo de queimaduras e de incêndio!**

Não colocar o aparelho sobre ou na proximidade de superfícies quentes, como por exemplo placas de fogão. Evitar salpicos de gordura, o plástico pode ficar danificado.

Uma utilização errada do aparelho pode causar ferimentos.

Nunca utilizar e ligar o aparelho a temporizadores ou tomadas com comando à distância.

Nunca inserir quaisquer objectos na abertura da torradeira.

O pão pode incendiar-se. Nunca utilizar a torradeira perto de ou por baixo de cortinados ou outros materiais inflamáveis. Nunca tapar a abertura da torradeira.

Não tocar noutras partes além dos elementos de comando, uma vez que a torradeira pode ficar quente durante o funcionamento.

Empurrar a alavanca para baixo apenas para torrar pão.

Nunca prender a alavanca.

Não utilizar alimentos que possam gotejar durante a tostagem ou aquecimento, existe perigo de incêndio.

Antes de limpar, desligar a ficha da tomada e deixar a torradeira arrefecer. Nunca mergulhar o aparelho em água ou lavar na máquina de lavar loiça.

Não utilizar jacto de vapor para limpar o aparelho.

Não limpar com spray para fornos/grelhadores.

Utilizar um pincel bastante duro para retirar as migalhas que se acumulam por baixo da grelha de aquecimento.

Retirar o colector de migalhas e limpar com um pano.

**A torradeira só deve funcionar na posição vertical. Nunca deixar a torradeira sem supervisão enquanto estiver em funcionamento!**



**AVISO: Não utilizar este aparelho na proximidade de banheiras, duchas, lavatórios ou outros recipientes que contenham água.**

**⚠ Risco de sufoco!**

Não permitir a crianças brincar com o material de embalagem.



**Muitos parabéns por ter comprado este aparelho da Marca Bosch. Adquiriu um produto de elevada qualidade que lhe irá proporcionar muita satisfação.**

## Componentes e comandos

- 1 Regulador rotativo do nível de torragem  
Ajustável entre o nível 1 e 6  
1 = nível mínimo de torragem  
6 = nível máximo de torragem  
 = Aquecer
- 2 Botão deslizante de elevação
- 3 Interruptor  
(grelha de aquecimento para pãezinhos integrada)
- 4 Grelha de aquecimento para pãezinhos
- 5 Botão **stop** com LED
- 6 Botão **defrost** com LED
- 7 Cavidade de torragem
- 8 Bandeja para migalhas
- 9 Enrolador de cabo (com fixação)

## Antes da primeira utilização

- Remover os autocolantes e as películas existentes.
- Desenrolar o cabo até ao comprimento desejado, fixá-lo e ligá-lo.
- Aquecer a torradeira sem pão e com a janela aberta, pelo menos 3 vezes na potência máxima. Depois, deixar arrefecer.

## Utilização

### Generalidades

Estas torradeiras devem ser exclusivamente utilizadas para torrar, aquecer ou descongelar pão de forma, pão ou pãezinhos. Não utilizar quaisquer utensílios no interior da cavidade de torragem. Utilizar a torradeira sempre em posição vertical. Nunca tapar a cavidade de torragem. Para torrar o alimento, premir o botão deslizante de elevação exclusivamente para baixo, sem nunca o bloquear. Nunca utilizar alimentos que durante a torragem possam pingar.

Não utilizar alimentos oleosos, gordurosos ou contendo açúcar (p. ex., wafers, pão barrado).

### ⚠ Atenção!

Não utilizar o aparelho sem a bandeja para migalhas colocada na respetiva cavidade!

### Torrar

#### → Sequência de imagens

- Ajustar o nível de torragem desejado com o regulador rotativo.
- Colocar o alimento na cavidade de torragem.
- Premir o botão deslizante de elevação para baixo até travar. O botão **stop** fica iluminado.
- A torragem termina quando o alimento for ejetado.

Para terminar a torragem antecipadamente, premir o botão **stop**.

### Notas

- Experimente o nível de torragem quando utilizar o aparelho pela primeira vez, pois o resultado pode variar em função do tipo de pão e do nível de humidade.
- Tipos de pão seco (p. ex. pão de forma) necessitam de um nível de torragem mais baixo (p. ex. até ao nível 4, dependendo do gosto pessoal), enquanto o pão com um nível de humidade mais alto (p. ex. pão de mistura de cereais) necessita de um nível de torragem mais alto.
- Ao torrar apenas uma fatia de pão, escolha um nível de torragem mais baixo do que para duas fatias.

**Dica:** Para remover mais facilmente o alimento, empurrar o botão deslizante de elevação totalmente para cima.

### Aquecer pão ou pão de forma frio

- Colocar o alimento na cavidade de torragem.
- Rodar o regulador rotativo para a posição .
- Premir o botão deslizante de elevação para baixo até travar. O botão **stop** fica iluminado.

- O aquecimento termina quando o alimento for ejetado.

### Tostar pãezinhos

#### → Sequência de imagens

Não colocar folha de alumínio sobre a grelha de aquecimento! Tostar apenas com a grelha de aquecimento extraída! Não torrar e tostar simultaneamente!

- Empurar o interruptor para baixo até ao batente. A grelha de aquecimento para pãezinhos é extraída.
- Colocar os pãezinhos sobre a grelha de aquecimento.
- Ajustar o nível de torragem desejado com o regulador rotativo para o nível 2, no máximo.
- Pressionar o botão deslizante de elevação para baixo até travar. O botão **stop** fica iluminado.
- A tostagem termina quando o botão **stop** se apagar.

### Preparar pão ou pão de forma congelado

- Ajustar o nível de torragem desejado com o regulador rotativo.
- Colocar o alimento na cavidade de torragem.
- Premir o botão deslizante de elevação para baixo até travar. O botão **stop** fica iluminado.
- Premir o botão **defrost**. O botão **defrost** fica iluminado.
- O descongelamento termina quando o alimento for ejetado.

### Notas

- Se o alimento ficar preso, a torradeira desliga-se automaticamente.
- Se o alimento ficar preso na cavidade de torragem, retirar a ficha da tomada, e depois de arrefecer, retirar o alimento cuidadosamente.
- Para torrar só uma fatia, regular o nível de torragem para um mais baixo do que quando se torram duas fatias em simultâneo.

- Torrar os alimentos com um tostado claro em vez de escuro, eliminar os resíduos queimados. Alimentos com amido, principalmente cereais e produtos à base de batata, não devem ser submetidos a uma torragem muito intensa (preparação pobre em acrilamida).

---

## Limpeza e conservação

### Perigo de choque elétrico!

Desligar a ficha da tomada e deixar arrefecer a torradeira. Nunca mergulhar o aparelho em água nem o lavar na máquina de lavar loiça!

Nunca utilizar aparelhos de limpeza a vapor. Não limpar com spray para fornos/grelhadores.

- Retirar a bandeja para migalhas e lavá-la.
- Remover as migalhas na parte inferior da grelha de aquecimento para pãezinhos com um pincel de cerdas rijas.
- Limpar a carcaça apenas com um pano húmido, não utilizar detergentes agressivos ou abrasivos.

**Dica:** Limpar as superfícies de aço inoxidável com um produto de limpeza para aços inoxidáveis à venda no mercado.

---

## Dados técnicos

Ligação elétrica	220-240 V~ 50/60 Hz
Potência	820-970 W

---

## Eliminação do aparelho



Eliminar a embalagem de forma ecológica. Este aparelho está marcado em conformidade com a Directiva 2012/19/UE relativa aos resíduos de equipamentos eléctricos e electrónicos (waste electrical and electronic equipment – WEEE).

A directiva estabelece o quadro para a criação de um sistema de recolha e valorização dos equipamentos usados válido em todos os Estados Membros da União Europeia.

Contactar o revendedor especializado para mais informações.

---

## Garantia

Para este aparelho vigoram as condições de garantia publicadas pelo nosso representante no país em que o mesmo for adquirido. O representante onde comprou o aparelho poderá dar-lhe mais pormenores sobre este assunto. Para a prestação de qualquer serviço dentro da garantia é, no entanto, necessária a apresentação do documento de compra do aparelho.

Salvo alterações técnicas.

## Υποδείξεις ασφαλείας

**Διαβάστε παρακαλώ προσεκτικά τις οδηγίες χρήσης, συμμορφωθείτε μ' αυτές και φυλάξτε τις! Η συσκευή θα πρέπει να συνοδεύεται από τις παρούσες οδηγίες όταν παραδίδεται σε έναν άλλο χρήστη. Αυτή η συσκευή προορίζεται μόνο για την οικιακή χρήση και το οικιακό περιβάλλον.**

### Κίνδυνος ηλεκτροπληξίας!

Χρησιμοποιείτε τη συσκευή μόνο σε εσωτερικούς χώρους, σε θερμοκρασία δωματίου και σε υψόμετρο μέχρι 2000 m πάνω από τη στάθμη της θάλασσας. Η συσκευή επιτρέπεται να συνδεθεί σε ένα δίκτυο εναλλασσομένου ρεύματος μόνο μέσω μιας πρίζας, εγκατεστημένης σύμφωνα με τους κανονισμούς. Εξασφαλίστε, ότι το σύστημα αγωγών προστασίας (γείωση) της ηλεκτρικής εγκατάστασης του σπιτιού έχει εγκατασταθεί σύμφωνα με τους κανονισμούς.

Συνδέστε και χρησιμοποιείτε τη συσκευή μόνο σύμφωνα με τα στοιχεία στην πινακίδα τύπου. Χρησιμοποιείτε τη συσκευή μόνο, όταν το ηλεκτρικό καλώδιο και η συσκευή δεν παρουσιάζουν καμία ζημιά.

Μετά από κάθε χρήση ή σε περίπτωση βλάβης τραβάτε το φισ από την πρίζα του ρεύματος. Οι επισκευές στη συσκευή, όπως π.χ. η αντικατάσταση ενός χαλασμένου καλωδίου τροφοδοσίας, επιτρέπεται να γίνει μόνο από τα δικά μας κέντρα εξυπηρέτησης πελατών, για να αποφευχθούν έτσι επικίνδυνες καταστάσεις.

Τα παιδιά κάτω των 8 ετών πρέπει να κρατούνται μακριά από τη συσκευή και το ηλεκτρικό καλώδιο σύνδεσης και δεν επιτρέπεται να χειριστούν τη συσκευή. Αυτή η συσκευή μπορεί να χρησιμοποιηθεί από παιδιά από 8 ετών και πάνω και από άτομα με περιορισμένες φυσικές, αισθητήριες ή πνευματικές ικανότητες ή με ανεπαρκή εμπειρία και/ή ανεπαρκείς γνώσεις, όταν επιτηρούνται ή έχουν ενημερωθεί σχετικά με την ασφαλή χρήση της συσκευής και έχουν κατανοήσει τους πιθανούς από τη χρήση της συσκευής κινδύνους.

Τα παιδιά δεν επιτρέπεται να παίζουν με τη συσκευή.

Ο καθαρισμός και η συντήρηση μέσω χρήστη δεν επιτρέπεται να γίνεται από παιδιά, εκτός εάν αυτά είναι 8 ετών και πάνω και επιτηρούνται.

## **⚠ Κίνδυνος εγκαύματος και πυρκαγιάς!**

Μην τοποθετείτε τη συσκευή πάνω ή κοντά σε πολύ ζεστές επιφάνειες, όπως π.χ. πλάκες εστιών. Αποτρέψτε το πιπίλισμα του λίπους, το συνθετικό υλικό μπορεί να υποστεί ζημιά.

Η λάθος χρήση της συσκευής μπορεί να οδηγήσει σε τραυματισμούς. Μη συνδέετε και μη λειτουργείτε τη συσκευή ποτέ σε χρονοδιακόπτες ή σε τηλεχειριζόμενες πρίζες. Μην εισάγετε αντικείμενα μέσα στο άνοιγμα της φρυγανιέρας. Το ψωμί μπορεί να καεί. Μη λειτουργείτε ποτέ τη φρυγανιέρα κοντά ή κάτω από κουρτίνες ή άλλα εύφλεκτα υλικά. Μην καλύπτετε ποτέ το άνοιγμα της φρυγανιέρας. Η φρυγανιέρα μπορεί κατά τη διάρκεια του φρυγανίσματος να θερμανθεί πάρα πολύ, αγγίζετε τη συσκευή μόνο στα στοιχεία χειρισμού. Πιέστε το μοχλό ενεργοποίησης προς τα κάτω μόνο για φρυγάνισμα, ποτέ μην τον μπλοκάρετε. Μη χρησιμοποιείτε κανένα τρόφιμο, το οποίο κατά το φρυγάνισμα ή το τελικό ψήσιμο μπορεί να στάξει, κίνδυνος πυρκαγιάς. Πριν τον καθαρισμό τραβήξτε το φιν από την πρίζα και αφήστε τη φρυγανιέρα να κρυώσει. Μη βυθίζετε ποτέ τη συσκευή ή το ηλεκτρικό καλώδιο ποτέ στο νερό ή μην τη βάζετε στο πλυντήριο των πιάτων. Μη χρησιμοποιείτε συσκευή καθαρισμού με ατμό. Μη χρησιμοποιείτε για τον καθαρισμό σπρέι καθαρισμού φούρνου/γκριλ. Απομακρύνετε τα ψίχουλα κάτω από τη σχάρα ζεστάματος με ένα σκληρό πινέλο. Τραβήξτε έξω το συρτάρι για τα ψίχουλα και σκουπίστε το.

**Χρησιμοποιείτε τη φρυγανιέρα μόνο σε όρθια θέση. Μην αφήνετε ποτέ τη φρυγανιέρα χωρίς επίβλεψη, όταν τη χρησιμοποιείτε!**



**ΠΡΟΕΙΔΟΠΟΙΗΣΗ:** Μη χρησιμοποιείτε αυτή τη συσκευή κοντά σε μπανιέρες, ντους, νιπτήρες ή κοντά σε άλλα δοχεία που περιέχουν νερό.

## **⚠ Κίνδυνος ασφυξίας!**

Μην αφήνετε τα παιδιά να παίζουν με το υλικό συσκευασίας.

**Συγχαρητήρια για την αγορά αυτής της συσκευής από τον Οίκο Bosch. Αποκτήσατε ένα προϊόν υψηλής ποιότητας που θα σας αφήσει απόλυτα ικανοποιημένους.**

## Εξαρτήματα και στοιχεία χειρισμού

- 1 Περιτρεφόμενο κουμπί για βαθμό ψησίματος  
Ρυθμιζόμενο από βαθμίδα 1–6  
1 = χαμηλότερος βαθμός ψησίματος  
6 = υψηλότερος βαθμός ψησίματος  
☐ = ζέσταμα
- 2 Λαβή έναρξης
- 3 Διακόπτης  
(ενσωματωμένη σχάρα ζεστάματος)
- 4 Σχάρα ζεστάματος
- 5 Πλήκτρο **stop** (διακοπή λειτουργίας) με φωτοδίοδο (LED)
- 6 Πλήκτρο **defrost** (απόψυξη) με φωτοδίοδο (LED)
- 7 Χώρος ψησίματος
- 8 Συρτάρι για ψίχουλα
- 9 Τύλιγμα καλωδίου (με στερέωση)

## Πριν την πρώτη χρήση

- Αφαιρέστε τα αυτοκόλλητα και τις μεμβράνες που υπάρχουν.
- Ξετυλίξτε το καλώδιο στο μήκος που θέλετε, στερεώστε το και συνδέστε το στην πρίζα.
- Θερμάνετε τη φρυγανιέρα χωρίς ψωμί με ανοιχτό το παράθυρο στον μεγαλύτερο βαθμό ψησίματος τουλάχιστον 3 φορές, κατόπιν αφήστε την να κρυώσει.

## Χειρισμός

### Γενικά

Χρησιμοποιείτε αυτή τη φρυγανιέρα αποκλειστικά για να φρυγανίζετε, ζεσταίνετε ή ξεπαγώνετε ψωμί του τοστ, ψωμί ή ψωμάκια. Μην εισάγετε αντικείμενα μέσα στον χώρο ψησίματος. Χρησιμοποιείτε τη φρυγανιέρα μόνο σε όρθια θέση.

Μην καλύπτετε ποτέ τον χώρο ψησίματος. Πιέζετε τη λαβή έναρξης προς τα κάτω για το φρυγάνισμα, μην την μπλοκάρτε ποτέ. Μην χρησιμοποιείτε τρόφιμα που μπορεί να στάξουν κατά τη διάρκεια του φρυγανίσματος.

Μην χρησιμοποιείτε τρόφιμα με λάδι, λίπος ή ζάχαρη (π.χ. βάφλες, αλειμμένο ψωμί).

### ⚠ Προσοχή!

Μη λειτουργείτε τη συσκευή χωρίς το συρτάρι για τα ψίχουλα!

### Φρυγάνισμα

#### → Σειρά εικόνων ⚠

- Ρυθμίστε τον βαθμό ψησίματος που θέλετε με τον περιστροφικό διακόπτη.
- Βάλτε στον χώρο ψησίματος το ψωμί.
- Πιέστε τη λαβή έναρξης μέχρι τέρμα προς τα κάτω και κουμπώστε την. Το πλήκτρο **stop** (διακοπή λειτουργίας) ανάβει.
- Η διαδικασία φρυγανίσματος ολοκληρώνεται, όταν το ψωμί πεταχτεί προς τα έξω.

Αν η διαδικασία φρυγανίσματος πρέπει να ολοκληρωθεί νωρίτερα, τότε πιέστε το κουμπί **stop** (διακοπή λειτουργίας).

### Υποδείξεις

- Όταν χρησιμοποιείτε τη συσκευή για πρώτη φορά δοκιμάστε τον βαθμό ψησίματος, επειδή το αποτέλεσμα μπορεί να διαφέρει ανάλογα με το είδος ψωμιού και τον βαθμό υγρασίας.
- Τα στεγνά είδη ψωμιού, (π.χ. ψωμί τοστ) απαιτούν έναν χαμηλότερο βαθμό ψησίματος (π.χ. μέχρι τη βαθμίδα 4, ανάλογα με την προσωπική γεύση), ενώ το ψωμί με έναν υψηλότερο βαθμό υγρασίας (π.χ. ανάμεικτο ψωμί) απαιτεί έναν υψηλότερο βαθμό ψησίματος.
- Κατά το ψήσιμο μόνο μιας φέτας ψωμιού επιλέξτε έναν χαμηλότερο βαθμό ψησίματος από αυτόν για δύο φέτες.

**Συμβουλή:** Για να μπορέσετε να βγάλετε πιο εύκολα το ψωμί, σπρώξτε τη λαβή έναρξης τελείως προς τα επάνω.

## Ζέσταμα κρύου ψωμιού ή ψωμιού του τοστ

- Βάλτε στον χώρο ψησίματος το ψωμί.
- Θέστε τον περιστροφικό διακόπτη στη θέση .
- Πιέστε τη λαβή έναρξης μέχρι τέρμα προς τα κάτω και κουμπώστε την. Το πλήκτρο **stop** (διακοπή λειτουργίας) ανάβει.
- Η διαδικασία ζεστάματος ολοκληρώνεται, όταν το ψωμί πεταχτεί προς τα έξω.

## Ψήσιμο για ψωμάκια

### → Σειρά εικόνων

Μην βάζετε αλουμινοχαρτο πάνω στη σχάρα ζεστάματος! Ψήνετε μόνο με τη σχάρα ζεστάματος που βγαίνει προς τα έξω! Μην φρυγανίζετε και ψήνετε ταυτόχρονα!

- Σπρώξτε τον διακόπτη μέχρι τέρμα προς τα κάτω. Η σχάρα ζεστάματος βγαίνει προς τα έξω.
- Βάλτε τα ψωμάκια πάνω στη σχάρα ζεστάματος.
- Ρυθμίστε τον βαθμό ψησίματος που θέλετε με τη βοήθεια του περιστροφικού διακόπτη το πολύ στη βαθμίδα 2.
- Πιέστε τη λαβή έναρξης μέχρι τέρμα προς τα κάτω και κουμπώστε την. Το πλήκτρο **stop** (διακοπή λειτουργίας) ανάβει.
- Το ψήσιμο ολοκληρώνεται όταν σβήσει το πλήκτρο **stop** (διακοπή λειτουργίας).

## Προετοιμασία παγωμένου ψωμιού ή ψωμιού του τοστ

- Ρυθμίστε τον βαθμό ψησίματος που θέλετε με τον περιστροφικό διακόπτη.
- Βάλτε στον χώρο ψησίματος το ψωμί.
- Πιέστε τη λαβή έναρξης μέχρι τέρμα προς τα κάτω και κουμπώστε την. Το πλήκτρο **stop** (διακοπή λειτουργίας) ανάβει.
- Πιέστε το πλήκτρο **defrost**. Το πλήκτρο **defrost** (ξεπάγωμα) ανάβει.
- Η διαδικασία απόψυξης ολοκληρώνεται, όταν το ψωμί πεταχτεί προς τα έξω.

## Υποδείξεις

- Αν το ψωμί κολλήσει, η φρυγανιέρα απενεργοποιείται αυτόματα.

- Αν το ψωμί κολλήσει στο χώρο ψησίματος, αποσυνδέστε το φιν και αφαιρέστε προσεκτικά το ψωμί αφού κρυώσει η συσκευή.
- Για μία φέτα ρυθμίστε τον βαθμό ψησίματος μικρότερο απ' ό,τι για δύο φέτες.
- Ψήνετε τα τοστ τόσο, ώστε να αποκτήσουν χρυσοκίτρινο και όχι σκούρο ή καφέ χρώμα. Τα τρόφιμα που περιέχουν άμυλο, ιδιαίτερα τα δημητριακά και τα προϊόντα πατάτας, δεν πρέπει να παραψήνονται (παρασκευή χωρίς σχηματισμό ακρυλαμιδίου).

## Καθαρισμός και φροντίδα

### Κίνδυνος ηλεκτροπληξίας!

Τραβήξτε το φιν από την πρίζα και αφήστε τη φρυγανιέρα να κρυώσει. Μη βυθίζετε ποτέ τη συσκευή στο νερό ή μην την βάζετε στο πλυντήριο πιάτων!

Μην χρησιμοποιήσετε ατμοκαθαριστή. Μη χρησιμοποιείτε για τον καθαρισμό σπρέι καθαρισμού φούρνου/γκριλ.

- Αφαιρείτε και σκουπίζετε τα συρτάρια για ψίχουλα.
- Αφαιρείτε τα ψίχουλα κάτω από τη σχάρα ζεστάματος με ένα σκληρό πινέλο.
- Σκουπίζετε το περίβλημα μόνο με νωπό πανί, μη χρησιμοποιείτε κανένα ισχυρό απορρυπαντικό ή υλικά τριψίματος.

**Συμβουλή:** Καθαρίζετε τις επιφάνειες από ανοξειδωτο χάλυβα με κατάλληλο καθαριστικό μέσο του εμπορίου.

## Τεχνικά χαρακτηριστικά

Ηλεκτρική σύνδεση	220-240 V~ 50/60 Hz
Ισχύς	820-970 W

---

## Απόσυρση



Απορρίψτε τη συσκευασία με τρόπο φιλικό προς το περιβάλλον. Αυτή η συσκευή χαρακτηρίζεται σύμφωνα με την ευρωπαϊκή οδηγία 2012/19/ΕΕ περί ηλεκτρικών και ηλεκτρονικών συσκευών (waste electrical and electronic equipment – WEEE).

Η οδηγία προκαθορίζει τα πλαίσια για μια απόσυρση και αξιοποίηση των παλιών συσκευών με ισχύ σ' όλη την ΕΕ. Για τους τρόπους αποκομιδής που ισχύουν επί του παρόντος, θα σας ενημερώσει ο ειδικός έμπορος.

Με επιφύλαξη για τις όποιες αλλαγές.



# Όροι Εγγύησης

1. Η εγγύηση καλής λειτουργίας των προϊόντων μας παρέχεται για χρονικό διάστημα είκοσι τεσσάρων (24) μηνών από την ημερομηνία της πρώτης αγοράς που αναγράφεται στη θεωρημένη απόδειξη αγοράς. Για την παροχή της εγγύησης απαιτείται η επίδειξη της θεωρημένης απόδειξης αγοράς στην οποία αναγράφεται ο τύπος και το μοντέλο του προϊόντος.
2. Η εταιρεία μέσα στα ανωτέρω χρονικά όρια, σε περίπτωση πλημμελούς λειτουργίας της συσκευής, αναλαμβάνει την υποχρέωση της επαναφοράς της σε ομαλή λειτουργία και της αντικατάστασης κάθε τυχόν ελαττωματικού μέρους (πλην των αναλώσιμων και των ευπαθών, όπως τα γυάλινα, λαμπτήρες κλπ.). Απαραίτητη προϋπόθεση για να ισχύει η εγγύηση είναι η μη λειτουργία της συσκευής να προέρχεται από την πλημμελή κατασκευή της και όχι επί παραδείγματι από κακή χρήση, λανθασμένη εγκατάσταση, μη τήρηση των οδηγιών χρήσης της συσκευής, ακατάλληλη συντήρηση από πρόσωπα μη εξουσιοδοτημένα από την BSH Οικιακές Συσκευές Α.Β.Ε. ή από εξωγενείς παράγοντες όπως διακοπές ηλεκτρικού ρεύματος ή διαφοροποίησης της τάσης κλπ.
3. Στην περίπτωση που το προϊόν δεν λειτουργεί σωστά λόγω της κατασκευής του και εφόσον η πλημμελής λειτουργία εκδηλώθηκε κατά την περίοδο εγγύησης, η μονάδα Σέρβις (ή το εξουσιοδοτημένο συνεργείο) της BSH Οικιακές Συσκευές Α.Β.Ε. θα το επισκευάσει με σκοπό τη χρήση για την οποία κατασκευάστηκε, χωρίς να υπέρξει χρέωση για ανταλλακτικά ή την εργασία.
4. Δεν καλύπτονται από την εγγύηση οι κίνδυνοι που σχετίζονται με πτ μεταφορά του προϊόντος προς επισκευή στον μεταπωλητή ή προς την μονάδα Σέρβις (ή προς το Εξουσιοδοτημένο Συνεργείο) της BSH Οικιακές Συσκευές Α.Β.Ε. εφόσον δεν πραγματοποιούνται από την BSH Οικιακές Συσκευές Α.Β.Ε. ή από εξουσιοδοτημένο απ' αυτήν πρόσωπο.
5. Όλες οι επισκευές της εγγύησης πρέπει να γίνονται από το Εξουσιοδοτημένο Σέρβις (ή το εξουσιοδοτημένο συνεργείο) της BSH Οικιακές Συσκευές Α.Β.Ε.
6. Η εγγύηση δεν καλύπτει κανένα προϊόν που χρησιμοποιείται πέραν των προδιαγραφών για τις οποίες κατασκευάστηκε (π.χ. οικιακή χρήση).
7. Η εγγύηση καλής λειτουργίας που παρέχεται από τον κατασκευαστή παύει αν αποκολληθούν, αλλοιωθούν ή τροποποιηθούν με οποιοδήποτε τρόπο οι ταινίες ασφαλείας ή οι ειδικές διακριτικές αυτοκόλλητες ετικέτες επί των οποίων αναγράφεται ο αριθμός σειράς ή η ημερομηνία αγοράς.
8. Η εγγύηση δεν καλύπτει:
  - Επισκευές, μετατροπές ή καθαρισμούς που έλαβαν χώρα σε κέντρο Σέρβις μη εξουσιοδοτημένο από την BSH Οικιακές Συσκευές Α.Β.Ε.
  - Λάθος χρήση, υπερβολική χρήση, χειρισμό ή λειτουργία του προϊόντος κατά τρόπο μη σύμφωνο με τις οδηγίες που περιέχονται στα εγχειρίδια χρήσης και/ή στα σχετικά έγγραφα χρήσης, συμπεριλαμβανομένων της πλημμελούς φύλαξης της συσκευής, της πτώσης της συσκευής κλπ.
  - Προϊόντα με δυσανάγνωστο αριθμό σειράς.
  - Ζημιές που προκαλούνται ενδεικτικά από αστραπές, νερό ή υγρασία, φωτιά, πόλεμο, δημόσιες αναταραχές, λάθος τάσεις του δικτύου παροχής ρεύματος, ή οποιοδήποτε λόγο που είναι πέραν από τον έλεγχο του κατασκευαστή ή εξουσιοδοτημένου συνεργείου.
9. Αντικατάσταση της συσκευής γίνεται μόνο εφόσον δεν είναι δυνατή η επιδιόρθωση της κατόπιν πιστοποίησης της αδυναμίας επισκευής από το Εξουσιοδοτημένο Σέρβις (ή το εξουσιοδοτημένο συνεργείο) της BSH Οικιακές Συσκευές Α.Β.Ε.
10. Η κάθε επισκευή ή η αντικατάσταση ελαττωματικού μέρους δεν παρατείνει τον χρόνο εγγύησης του προϊόντος.
11. Εξαρτήματα και υλικά που αντικαθιστώνται κατά τη διάρκεια της εγγύησης επιστρέφονται στο συνεργείο.

## **BSH Οικιακές Συσκευές Α.Β.Ε.**

17° χλμ Εθνικής οδού Αθηνών - Λαμίας & Ποταμού 20,145 64 Κηφισιά, Αθήνα

## **ΤΑ ΚΕΝΤΡΙΚΑ ΣΗΜΕΙΑ ΕΞΥΠΗΡΕΤΗΣΗΣ ΠΕΛΑΤΩΝ**

**Αθήνα** ..... 17° χλμ Εθνικής οδού Αθηνών – Λαμίας & Ποταμού 20,145 64 Κηφισιά  
**Θεσ/νίκη** ..... Οδός Χάλκης, Πατριαρχικό Πυλαίας, 570 οι Πυλαία, Τ.θ. 60017 Θέρμη  
**Πάτρα** ..... Χαραλάμπη 57. 262 24 Ψηλά Αλώνια  
**Ηράκλειο – Κρήτης** ..... Λεωφ. Εθνικής Αντιστάσεως 23 & Καλαμά, 713 06 Ηράκλειο  
**Κύπρος** ..... Αρχ. Μακαρίου Γ 39. 2407 Εγκωμη Λευκωσία, Κύπρος

**18182** ..... 24 ώρες / 7 ημέρες, τυπική χρέωση κλήσης προς εθνικά δίκτυα

## **ΠΑΝΕΛΛΑΔΙΚΟ ΤΗΛΕΦΩΝΟ ΕΞΥΠΗΡΕΤΗΣΗΣ ΠΕΛΑΤΩΝ**

## Güvenlik uyarıları

**Kullanım kılavuzunu lütfen itinalı olarak okuyun, kılavuzdaki bilgilere göre hareket edin ve kılavuzu saklayın! Cihazı başkasına verecek olursanız iş bu kılavuzu da ekleyin. Bu cihaz sadece evde ve ev ortamında kullanılmak için tasarlanmıştır.**

### **⚠ Elektrik çarpma tehlikesi!**

Cihazı sadece normal oda sıcaklığında ve deniz seviyesinin en çok 2000 m üstünde bir rakımda kullanın. Cihaz sadece kurallara uygun şekilde monte edilmiş olan topraklamalı bir priz üzerinden alternatif akımlı bir akım şebekesine bağlanabilir. Evinizin koruyucu hat kurulumunun uzmanca yapılmış olmasını sağlayınız. Cihazı sadece tip plaketteki bilgilere göre bağlayın ve işletin. Cihazı sadece elektrik kablosunda ve kendisinde hasar yoksa kullanın. Cihazı kullandıktan sonra ya da cihazın arızası varsa fişi çekin. Cihazda, hasar görmüş bir elektrik kablosunun değiştirilmesi gibi onarımlar, tehlikeleri önlemek için, sadece yetkili servisimiz tarafından yapılmalıdır.

8 yaş altı çocuklar cihazdan ve bağlantı kablosundan uzak tutulmalıdır ve cihazı kullanmaları yasaktır.

Bu cihaz 8 yaş ve üstü çocuklar ve fiziksel, duyuşsal ya da zihinsel engeli olan ya da deneyimi ve bilgisi yetersiz olan kişiler tarafından sadece, sorumlu bir kişinin nezareti altında veya cihazın güvenli kullanımı konusunda bilgilendirilmiş olmaları ve kullanımdan kaynaklanan tehlikeleri anlamış olmaları halinde kullanılabilir. Çocukların cihazla oynaması yasaktır.

Temizlik ve kullanıcının çocuklar tarafından 8 yaş ve üstü ve gözetim altında olmaları haricinde, yapılması yasaktır.

## **⚠ Yanma ve yangın tehlikesi!**

Cihazı, ocak gibi sıcak yüzeylerin üzerine veya yakınına koymayın. Yağların sıçramasını önleyin, aksi takdirde plastik hasar görebilir. Cihazın hatalı kullanılması yaralanmalara yol açabilir. Cihazı hiçbir zaman saatli şalterlere veya uzaktan kumanda edilen prizlere bağlamayın veya bunlar üzerinden işletmeyin.

Ekmek kızartma yuvasına herhangi bir cisim sokmayın.

Ekmek yanıcıdır. Ekmek kızartma makinesini hiçbir zaman perdelerin veya diğer alev alabilen materyallerin yakınında veya altında çalıştırmayın. Ekmek kızartma yuvasının üstünü hiçbir zaman örtmeyin. Ekmek kızartma makinesi kızartma işlemi

sırasında çok ısınabilir ve bu nedenle kumanda düğmelerinden başka hiçbir kısmına dokunmayın. Yerleştirme kolunu sadece ekmek kızartmak için bastırın; geri atmasını asla engellemeyin.

Kızartma ya da pişirme sırasında damlayabilecek gıda maddeleri kullanmayın, yangın tehlikesi var. Tost makinesinşi temizlemeden önce fişini çekin ve soğumasını bekleyin. Cihazı veya elektrik

kablosunu hiçbir zaman suya daldırmayın ya da bulaşık makinesine koymayın. Cihazda buharlı temizleme aleti kullanmayın.

Fırın/cızbız spreyi kullanarak temizlemeyin. Isıtma ızgarasının altında birikmiş olabilecek kırıntıları temizlemek için sert bir fırça kullanın. Kırıntı çekmecesini çıkartın ve silerek temizleyin.

**Ekmek kızartma makinesini sadece dik konumda kullanın.**

**Ekmek kızartma makinesi çalışır durumdayken asla yanından ayrılmayınız!**



**UYARI: Bu cihazı küvet, duş, lavabo veya su içeren diğer haznelerin yakınında kullanmayınız.**

## **⚠ Boğulma riski!**

Çocukların ambalaj malzemesiyle oynamasına izin vermeyin.

AEEE Yönetmeliğine Uygundur.

**Bosch firmasının bu cihazını satın aldığınız için tebrik ederiz. Çok memnun kalacağınız yüksek değerli bir ürünün sahibi oldunuz.**

## Parçalar ve kumanda elemanları

- 1 Kızartma derecesi için döner düğme  
Kademe 1–6 arası ayarlanabilir  
1 = en düşük kızartma derecesi  
6 = en yüksek kızartma derecesi  
 = Isıtma
- 2 Çalıştırma tuşu
- 3 Şalter (entegre sandviç ekmeği teli)
- 4 Sandviç ekmeği teli
- 5 LED'li **stop** düğmesi
- 6 LED'li **defrost** düğmesi
- 7 Kızartma gözü
- 8 Kırıntı çekmecesi
- 9 Kablo sarma mekanizması (sabitlemeli)

## İlk kullanımdan önce

- Mevcut olabilecek etiketleri ve folyoları çıkartın.
- Kabloyu gerektiği uzunlukta açınız, sabitleyin ve prize takınız.
- Cihazı, içine ekmek koymadan, kullanılacak yerdeki camları açmak suretiyle, en yüksek kızartma derecesini ayarlayarak, en az 3 kez ısıtınız ve daha sonra soğumasını bekleyiniz.

## Kullanım

### Genel

Bu kızartma makinesini lütfen sadece ekmek veya sandviç ekmeği kızartmak, ısıtmak veya buzdan çözmek için kullanın. Ekmek kızartma gözüne herhangi bir cisim sokmayınız. Kızartma makinesini sadece tabanı üzerinde durur şekilde çalıştırınız. Kızartma gözünü hiçbir zaman örtmeyiniz. Başlatma sürgüsünü sadece kızartmak için aşağı bastırınız, kesinlikle bloke etmeyiniz. Kızartma işlemi sırasında damlayabilecek gıda maddeleri kullanmayınız.

Sıvı yağlı, katı yağlı veya şeker içeren gıda maddeleri kullanmayınız (örneğin gözleme, yağ sürülmüş ekmek).

### ⚠ Dikkat!

Cihazı kırıntı çekmecisini takmadan çalıştırmayınız!

### Ekmek kızartma

#### → Resim sırası

- Döner düğme ile istediğiniz kızartma derecesini ayarlayınız.
- Kızartılacak malzemeyi kızartma gözüne koyunuz.
- Çalıştırma tuşunu aşağıya kadar bastırınız ve yerine geçmesini sağlayınız. **stop** düğmesi yanar.
- Kızartma işlemi, kızartılan malzeme yukarı kalktığında sona erer.

Kızartma işlemi ermeden bitirmek için, **stop** düğmesine basın.

### Uyarılar

- Ekmeğin çeşidine ve nemlilik seviyesine bağlı olarak farklı sonuçlar elde edilebileceği için, cihazı ilk kez kullanırken kızartma derecesini deneyin.
- Kuru ekmek çeşitleri (örn. Tost ekmeği) daha düşük kızartma derecesi (örn. kişisel damak tadına göre en fazla Kademe 4) gerektirirken, nemlilik derecesi daha yüksek olan ekmekler (örn. karışık tahıllı ekmek) için daha yüksek bir kızartma derecesi seçmeniz gerekir.
- Sadece bir dilim ekmek kızartacaksanız, iki dilim için seçtiğinizden daha düşük bir kızartma seviyesi seçin.

**İpucu:** Kızartılan malzemeyi daha kolay almak için, çalıştırma tuşunu tümüyle yukarı sürün.

### Soğuk ekmek veya tost ekmeği ısıtma

- Kızartılacak malzemeyi kızartma gözüne koyunuz.
- Döner düğmeyi  ayarına getiriniz.
- Çalıştırma tuşunu aşağıya kadar bastırınız ve yerine geçmesini sağlayınız. **stop** düğmesi yanar.
- Isıtma işlemi, kızartılan malzeme yukarı kalktığında sona erer.

## Sandviç ekmeği pişirme

### → Resim sırası 3

Isıtma telinin üzerine kesinlikle alüminyum folyo koymayınız! Pişirme işlemini sadece ısıtma teli açık iken uygulayınız! Kesinlikle aynı anda hem ısıtma teli ile pişirme hem de kızartma işlemi yapmayınız!

- Şalteri tahdit yerine kadar aşağı sürünüz. Isıtma teli açılır.
- Sandviç ekmeklerini ısıtma telinin üzerine koyunuz.
- Arzu ettiğiniz kızartma derecesini döner düğme yardımıyla en çok kademe 2 olarak ayarlayınız.
- Çalıştırma tuşunu aşağıya kadar bastırınız ve yerine geçmesini sağlayınız. **stop** düğmesi yanar.
- **stop** düğmesi söndüğünde pişirme işlemi tamamlanmıştır.

### Dondurulmuş ekmeğe veya tost hazırlama

- Döner düğme ile istediğiniz kızartma derecesini ayarlayınız.
- Kızartılacak malzemeyi kızartma gözüne koyunuz.
- Çalıştırma tuşunu aşağıya kadar bastırınız ve yerine geçmesini sağlayınız. **stop** düğmesi yanar.
- **defrost** düğmesine basınız. **defrost** düğmesi yanar.
- Buzdan çözme işlemi, kızartılan malzeme yukarı kalktığında sona erer.

### Uyarılar

- Tost malzemesi sıkışıp kaldığında kızartma makinesi otomatik olarak kapanır.
- Kızartma gözünde kızartılan malzeme sıkışıp kalacak olursa, fişi çekiniz ve soğuduktan sonra kızartılan malzemeyi dikkatle çıkartınız.
- Bir dilim kızartılacaksa, iki dilim için ayarlanan dereceden daha düşük bir kızartma derecesi ayarlayınız.

- Kızartılacak malzemeyi çok koyu veya kahverengi olacak şekilde değil, altın sarısı olacak şekilde kızartınız, yanmış artıkları temizleyiniz. Nişasta içeren besinleri, özellikle de tahıl ve patates ürünlerini kızartma makinesinde çok yoğun kızartmayınız (az akrilamitli kızartma).

## Temizlik ve bakım

### ⚠ Elektrik çarpmaya tehlikesi!

Elektrik fişini çekiniz ve kızartma makinesinin soğumasını bekleyiniz. Cihazı kesinlikle suya daldırmayın veya bulaşık makinesine koymayın! Buharlı temizleme aleti kullanmayınız. Fırın/cızbız spreyi kullanarak temizlemeyiniz.

- Kırıntı çekmecesini çekip çıkartınız ve siliniz.
- Ekmeği ısıtma telinin altındaki kırıntıları sert bir fırçayla temizleyiniz.
- Ekmeği kızartma makinesinin dış yüzeyini nemli bir bezle siliniz, güçlü veya aşındırıcı temizlik malzemeleri kullanmayınız.

**İpucu:** Paslanmaz çelik yüzeyi piyasada bulunabilen paslanmaz çelik bakım ürünleriyle temizleyiniz.

## Teknik veriler

Elektrik bağlantısı	220-240 V~ 50/60 Hz
Güç	820-970 W

---

## Elden Çıkarılması



### AEEE Yönetmeliğine Uyum ve Atık Ürünün Elden Çıkarılması

■ Ambalaj malzemesini çevre kurallarına uygun şekilde imha ediniz. Bu ürün T.C. Çevre ve Şehircilik Bakanlığı tarafından yayımlanan “Atık Elektrikli ve Elektronik Eşyaların Kontrolü Yönetmeliği”nde belirtilen zararlı ve yasaklı maddeleri içermez.

AEEE yönetmeliğine uygundur.

Bu ürün, geri dönüşümlü ve tekrar kullanılabilir nitelikteki yüksek kaliteli parça ve malzemelerden üretilmiştir.

Bu nedenle, ürünü, hizmet ömrünün sonunda evsel veya diğer atıklarla birlikte atmayın. Elektrikli ve elektronik cihazların geri dönüşümü için bir toplama noktasına götürün. Bu toplama noktalarını bölgenizdeki yerel yönetime sorun.

Kullanılmış ürünleri geri kazanıma vererek çevrenin ve doğal kaynakların korunmasına yardımcı olun.

Ürünü atmadan önce çocukların güvenliği için elektrik fişini kesin ve kilit mekanizmasını kırarak çalışmaz duruma getirin.

---

## Garanti

Bu cihaz için, yurt dışındaki temsilciliklerimizden vermiş olduğu garanti şartları geçerlidir. Bu hususta daha detaylı bilgi almak için, cihazı satın aldığınız satıcıya baş vurunuz. Garanti süresi içerisinde bu garantiden yararlanabilmek için, cihazı satın aldığınızı gösteren fişi veya faturayı göstermeniz şarttır.

### Makinenizi daha verimli kullanabilmeniz için:

- Bu cihazlar ev tipi kullanıma uygundur, endüstriyel (sanayi tipi) kullanıma uygun değildir.
- Cihazı sadece tip levhasındaki bilgilere uygun bir şekilde elektrik prizine bağlayıp çalıştırınız.
- Cihazınızı kullanmayacaksanız, düğmesinden kapatıp kaldırınız.

Değişiklik hakları mahfuzdur.



**Bosch Çağrı  
Merkezi**

**444 6 333**  
7/24 hizmetinizde



**BOSCH**

(Sabit telefonlardan veya cep telefonlarından alan kodu çevirmeden)

Sabit telefonlardan yapılan aramalarda kullanmakta olduğunuz tarife üzerinden, cep telefonu ile yapılan aramalarda ise kayıtlı olduğunuz GSM operatörünün tarifesi üzerinden ücretlendirme yapılmaktadır.

## Yazılı başvurular için adresimiz

BŞH Ev Aletleri Sanayi ve Ticaret AŞ

Fatih Sultan Mehmet Mah. Balkan Cad. No: 51 Ümraniye 34771 - İstanbul

Bosch'u tercih ettiğiniz için teşekkür eder, ürününüzü iyi günlerde kullanmanızı dileriz.

### KÜÇÜK EV ALETLERİ GARANTİ BELGESİ



- Cihazınız; kullanma kılavuzunda gösterildiği şekilde kullanılması ve yetkili kıldığımız teknik servis elemanları dışındaki şahıslar tarafından bakım, onarım veya başka bir nedenle müdahale edilmemiş olması şartıyla bütün parçaları dahil olmak üzere tamamen malzeme, işçilik ve üretim hatalarına karşı **2 (İKİ) YIL SÜRE İLE GARANTİ EDİLMİŞTİR.**
- Bu garanti belgesinde yer alan şartlar, Türkiye'de satılan ürünler için geçerlidir.
- Arızaların giderilmesi konusunda uygulanacak teknik yöntemlerin tespiti ile değiştirilecek parçaların saptanması tamamen firmamıza aittir.
- Malin tesliminden sonraki yüklenme, boşaltma ve sevkiyat anında meydana gelecek arızalar garanti kapsamı dışındadır.
- Kullanma hatalarından meydana gelen hasar, arıza ve bilgilendirme hizmetleri garanti kapsamı dışındadır.
- Voltaj düşüklüğü veya fazlalığı, hatalı elektrik tesisatı, ürün etiketinde yazılı voltajdan farklı voltajda kullanma nedenlerinden meydana gelen hasar ve arızalar garanti kapsamı dışındadır.
- Doğal afetler (Deprem- Sel başkını v.b.) yangın ve yıldırım düşmesinden meydana gelecek arızalar ve hasarlar garanti kapsamı dışındadır.
- Belge üzerine tahrifat yapıldığı, cihazın üzerindeki orijinal seri numarası kaldırıldığı veya tahrifat yapıldığı takdirde garanti geçersizdir.

#### **GARANTİ ŞARTLARI**

1. Garanti süresi, malin teslim tarihinden itibaren başlar ve 2 yıldır.
2. Malin bütün parçaları dahil olmak üzere tamamı garantisini kapsamındadır.
3. Malin ayıplı olduğunun anlaşılması durumunda tüketicici, 6502 sayılı Tüketicinin Korunması Hakkında Kanunun 11 inci maddesinde yer alan;

a- Sözleşmeden dönme,

b- Satış bedelinden indirim isteme,

c- Ücretsiz onarılmasını isteme,

d- Satılının ayıpsız bir misli ile değiştirilmesini isteme,

haklarından birini kullanabilir.

4. Tüketicinin bu haklarından ücretsiz onarım hakkını seçmesi durumunda satıcı; işçilik masrafı, değiştirilen parça bedeli ya da başka herhangi bir ad altında hiçbir ücret talep etmeksizin malin onarımını yapmak veya yaptırmakla yükümlüdür. Tüketicici ücretsiz onarım hakkını üretici veya ithalatçıya karşı da kullanabilir. Satıcı, üretici ve ithalatçı tüketicinin bu hakkını kullanmasından müteselsilen sorumludur.
5. Tüketicinin, ücretsiz onarım hakkını kullanması halinde malın;
  - Garanti süresi içinde tekrar arızalanması,
  - Tamiri için gereken azami sürenin aşılması,
  - Tamirinin mümkün olmadığı, yetkili servis istasyonu, satıcı, üretici veya ithalatçı tarafından bir raporla belirlenmesi durumlarında;tüketicici malin bedel iadesini, ayıp oranında bedel indirimi veya imkanı varsa malın ayıpsız misli ile değiştirilmesini satıcıdan talep edebilir. Satıcı, tüketicinin talebini reddedemez. Bu talebin yerine getirilmemesi durumunda satıcı, üretici ve ithalatçı müteselsilen sorumludur.
6. Malin tamir süresi 20 iş gününü geçemez. Bu süre, garanti süresi içerisinde mala ilişkin arızanın Yetkili Servis İstasyonuna veya satıcıya bildirim tarihi, garanti süresi dışında ise malın Yetkili Servis İstasyonuna teslim tarihinden itibaren başlar. Malin arızasının 10 iş günü içerisinde giderilememesi halinde, üretici veya ithalatçı; malın tamiri tamamlandıncaya kadar benzer özelliklere sahip başka bir malı tüketicinin kullanımına tahsis etmek zorundadır. Malın garanti süresi içerisinde arızalanması durumunda, tamirde geçen süre garanti süresine eklenir.
7. Malin kullanım kılavuzunda yer alan hususlara aykırı kullanılması ve kaynaklanan arızalar garanti kapsamı dışındadır.
8. Tüketicici, garantiden doğan haklarının kullanılmasını ilgili olarak çıkarabilecek uyuşmazlıklarda yerleşim yerinin bulunduğu veya tüketicici işleminin yapıldığı yerdeki Tüketicici Hakem Heyetine veya Tüketicici Mahkemesine başvurabilir.
9. Satıcı tarafından bu Garanti Belgesinin verilmesi durumunda, tüketicici Gümrük ve Ticaret Bakanlığı Tüketicinin Korunması ve Piyasa Gözetimi Genel Müdürlüğüne başvurabilir.

Marka

Ürün İsmi

Bosch	Kahve Makinası
Bosch	Dilim Kesici
Bosch	EkmeK Kızartma Mak.
Bosch	Su Isıtıcı (Kettle)
Bosch	Mikser
Bosch	Mutfak Robotu
Bosch	Kahve Değirmeni
Bosch	Tost Makinası
Bosch	Kıyma Makinası
Bosch	Saç Kurutma Mak.
Bosch	Baskül
Bosch	Şarjlı El Süpürgesi
Bosch	Ütü
Bosch	Blender
Bosch	Saç Şekillendirme cihazı
Bosch	Meyva Sıkacağı
Bosch	Meyva ve Sebze Sıkacağı
Bosch	Masaj Aletleri

Bu ürün Bosch için BŞH Ev Aletleri San. ve Tic. A.Ş. tarafından imal/ithal edilmektedir.

#### **BŞH EV ALETLERİ SAN. VE TİC. A.Ş.**

Fatih Sultan Mehmet Mah. Balkan Cad. No: 51 Ümraniye 34771 - İstanbul

Tel.: (0216) 528 90 00 Faks: (0216) 528 91 88

## Değerli Müşterimiz

Bosch Çağrı Merkezi 444 6 333 no.lu telefon numarası ile, 7 gün 24 saat hizmet vermektedir. Doğrudan bu numarayı çevirerek satış öncesi ve satış sonrası hizmetlerimizden faydalanabilirsiniz.

Bosch Çağrı Merkezimize ayrıca [www.bosch-home.com/tr](http://www.bosch-home.com/tr) adresindeki Müşteri Hizmetleri bölümünde bulunan Müşteri Hizmetleri Formunu doldurarak ya da 0216 528 91 88 no.lu telefona faks çekerek de ulaşabilirsiniz.

Yetkili Servis listemize aşağıda yazılı internet adreslerinden veya çağrı merkezi numaramızdan ulaşabilirsiniz.

[www.bosch-home.com/tr](http://www.bosch-home.com/tr)

[www.bosch-yetkiliservisi.com](http://www.bosch-yetkiliservisi.com)

### Aşağıda yer alan konularda yardımcı olmanızı rica ederiz.

1. Cihazınızı kullanma kılavuzunda belirtilen hususlara göre kullanmaya özen gösteriniz.
2. Ürününüzle ilgili hizmet talebiniz olduğunda yukarıda yazılı telefonlardan Çağrı Merkezimizi arayınız.
3. Hizmet için gelen teknisyene "BOSCH YETKİLİ SERVİS" kimlik kartını sorunuz. Bu kimlik kartı, 18 yaşından küçük elemanlara verilmemektedir.
4. Yetkili servisimiz, cihazınızda yapılan herhangi bir işlemden sonra size servis fişini düzenleyip vermek zorundadır. Bu servis fişini mutlaka isteyiniz ve kesinlikle saklayınız.



## DİKKAT

Garanti süresinin anlaşmazlık durumunda fatura tarihi esas alınacağından bu belge ile birlikte faturanın veya okunaklı fotokopisinin saklanması gereklidir.

## ÜRETİCİ VEYA İTHALATÇI FİRMANIN SATICI FİRMANIN

Ünvanı : BSH Ev Aletleri Sanayi ve Ticaret A.Ş. Ünvanı : .....

Adresi : FSM Mh. Balkan Cd. No.51, Adresi : .....

Ümraniye 34771 İstanbul Telefonu : .....

Telefonu : 0216 528 90 00 Pbx Faks : .....

Faks : 0216 528 91 88 E-posta : .....

E-posta : boschcagrimerkezi@bshg.com Fatura Tarih ve sayısı : .....

Yetkilinin imzası :  Teslim Tarihi ve yeri : .....

Yetkilinin imzası : .....

Firmanın Kaşesi:

BSH Ev Aletleri Sanayi ve Ticaret A.Ş.

Firmanın Kaşesi : .....

## MALIN

Cinsi : KÜÇÜK EV ALETLERİ

Markası : BOSCH

Modeli : .....

Garanti Süresi : 2 YIL

Azami tamir süresi : 20 İŞ GÜNÜ

Bandrol ve Seri No. : .....



---

## Zasady bezpieczeństwa

**Należy dokładnie przeczytać instrukcję obsługi, przestrzegać jej i zachować ją! Przekazując urządzenie innej osobie należy dołączyć niniejszą instrukcję. Urządzenie jest przeznaczone wyłącznie do użytku w gospodarstwie domowym i podobnych otoczeniach.**

### **Niebezpieczeństwo porażenia prądem!**

Urządzenia wolno używać tylko w pomieszczeniach przy temperaturze pokojowej i na wysokości nie większej niż 2000 m nad poziomem morza. Urządzenie musi być podłączone do sieci elektrycznej prądu zmiennego poprzez prawidłowo zainstalowane gniazdo z uziemieniem. Proszę się upewnić, że układ przewodów ochronnych domowej instalacji elektrycznej jest wykonany zgodnie z przepisami. Urządzenie należy podłączyć i użytkować zgodnie z parametrami podanymi na tabliczce znamionowej. Używać urządzenia tylko wtedy, gdy przewód sieciowy i samo urządzenie nie wykazują uszkodzeń. Po każdym użyciu lub w przypadku usterki należy odłączyć wtyczkę urządzenia od sieci. Ze względów bezpieczeństwa wszelkie naprawy urządzenia, takie jak np. wymiana uszkodzonego kabla sieciowego, może przeprowadzać wyłącznie nasz serwis.

Nie dopuszczać dzieci poniżej 8 roku życia do urządzenia oraz do elektrycznego przewodu zasilającego. Nie wolno im obsługiwać urządzenia. Urządzenie może być obsługiwane przez dzieci powyżej 8 lat oraz przez osoby o ograniczonych zdolnościach fizycznych, czuciowych lub umysłowych, albo nie posiadających odpowiedniego doświadczenia/wiedzy tylko pod kontrolą osoby odpowiadającej za bezpieczeństwo osoby obsługującej urządzenie lub po dokładnym pouczeniu w obsłudze urządzenia oraz po zrozumieniu zagrożeń wynikających z obsługi urządzenia. Dzieciom nie wolno bawić się urządzeniem. Czynności z zakresu czyszczenia i normalnej konserwacji urządzenia nie mogą być wykonywane przez dzieci, chyba że są one w wieku co najmniej 8 lat i pod nadzorem.

## **⚠ Niebezpieczeństwo poparzenia i pożaru!**

Nie stawiać urządzenia na gorących powierzchniach, np. palnikach kuchenek elektrycznych, ani w ich pobliżu. Unikać rozpryskiwania tłuszczu, może on uszkodzić tworzywo sztuczne.

Nieodpowiednie używanie urządzenia może prowadzić do powstania obrażeń. Sprzęt nie jest przeznaczony do pracy z użyciem zewnętrznych wyłączników czasowych lub oddzielnego układu zdalnej regulacji. Nie wolno wkładać żadnych przedmiotów do otworów na pieczywo. Pieczywo może się spalić. Nie korzystać z tosteru w pobliżu zasłon, firanek i innych łatwopalnych materiałów ani pod nimi. Nigdy nie zakrywać otworów na pieczywo. Podczas pracy urządzenie może być bardzo gorące. Nie dotykać innych elementów tosteru niż przyciski służące do jego obsługi. Dźwignię wciskać tylko w celu opieczenia pieczywa, nie wolno jej nigdy blokować. Nie używać artykułów spożywczych, które podczas opiekania lub odgrzewania mogą kapać, niebezpieczeństwo pożaru. Przed przystąpieniem do czyszczenia odłączyć wtyczkę sieciową i poczekać, aż toster wystygnie. Nigdy nie zanurzać urządzenia lub przewodu sieciowego w wodzie i nie umieszczać w zmywarce do naczyń. Nie czyścić urządzenia myjką parową.

Nie czyścić aerozolem do czyszczenia piekarników i rusztów.

Do usuwania okruchów nagromadzonych pod nakładką na bułki używać twardego pędzla. Tackę na okruchy wyciągać i wycierać.

**Tostera używać tylko gdy jest ustawiony pionowo. Włączonego tosteru nie wolno pozostawiać bez nadzoru!**



**OSTRZEŻENIE: urządzenia tego nie używać w pobliżu wazien, pryszniców, umywalk lub innych zbiorników zawierających wodę.**

## **⚠ Ryzyko uduszenia!**

Nie zezwalać dzieciom na zabawę opakowaniem, a szczególnie folią.

Gratulujemy zakupu urządzenia firmy Bosch. To wysokiej jakości urządzenie zapewni Państwu pełen komfort użytkowania.

## Części i elementy obsługi

- 1 Regulator obrotowy do wyboru stopnia opiekania w zakresie 1–6  
1 = najniższy stopień przyrumienienia  
6 = najwyższy stopień przyrumienienia  
 = podgrzanie
- 2 Dźwignia włączania
- 3 Włącznik (do wbudowanego rusztu do podgrzewania)
- 4 Ruszt do podgrzewania
- 5 Przycisk **stop** z diodą LED
- 6 Przycisk **defrost** z diodą LED
- 7 Otwory na pieczywo
- 8 Taca na okruchy
- 9 Zaczep na kabel (z uchwytem)

## Przed pierwszym użyciem

- Usunąć naklejki i folie.
- Wyciągnij kabel zasilania do żądanej długości, umocuj i podłącz do gniazdka.
- Otworzyć szeroko okno, włączyć toster bez pieczywa na najwyższym stopniu opiekania co najmniej trzykrotnie. Za każdym razem urządzenie musi być ostudzone.

## Obsługa

### Informacje ogólne

Tego tosteru należy używać wyłącznie do opiekania, podgrzewania i rozmrażania tostów, chleba lub bułek. Nie wolno manipulować żadnymi przedmiotami wewnątrz komory opiekacza. Korzystać z tosteru tylko w pozycji stojącej. Nigdy nie zakrywać otworów na pieczywo. Dźwignię włączania naciskać na dół wyłącznie w celu opiekania, nigdy jej nie blokować. Nie używać artykułów spożywczych, które podczas opiekania mogą kapać. Nie używać tłustych lub bogatych w cukier artykułów spożywczych (np. gofrów, posmarowanego pieczywa).

### Uwaga!

Nie korzystaj z tosteru bez zamontowanej tacy na okruchy!

### Opiekanie

#### → Cykl rysunków

- Za pomocą regulatora obrotowego wybierz odpowiedni stopień opiekania.
- Włóż pieczywo do otworów na pieczywo.
- Przesuń w dół do oporu dźwignię włączania, aż zostanie zablokowana. Zaświeci się przycisk **stop**.
- Po zakończeniu opiekania pieczywo zostaje wysunięte do góry.

Aby wcześniej zakończyć opiekanie, należy nacisnąć przycisk **stop**.

### Wskazówki

- Przy pierwszym użyciu warto wypróbować ustawienie czasu opiekania, ponieważ rezultat opiekania może się różnić w zależności od rodzaju i wilgotności chleba.
- Suche rodzaje chleba (np. chleb tostowy) wymagają krótkiego opiekania (np. na poziomie 4, zależnie od gustu), podczas gdy chleby wilgotniejsze (np. mieszane) wymagają dłuższego opiekania.
- Przy opiekanu jednej kromki chleba należy wybierać krótszy czas opiekania niż dla dwóch kromek.

**Wskazówka:** w celu łatwiejszego wyjęcia pieczywa z tostera przesunąć dźwignię włączania całkiem do góry.

### Podgrzewanie zimnego pieczywa lub tostów

- Włóż pieczywo do otworów na pieczywo.
- Ustaw regulator obrotowy na .
- Przesunąć w dół do oporu dźwignię włączania, aż zostanie zablokowana. Zaświeci się przycisk **stop**.
- Proces podgrzewania jest zakończony, gdy pieczywo zostanie wyrzucone.

### Podgrzewanie bułki

#### → Cykl rysunków

Nie wolno umieszczać folii aluminiowej na ruszcie do podgrzewania! Z funkcji podgrzewania należy korzystać tylko przy rozłożonym ruszcie do podgrzewania! Nie wolno podgrzewać i opieką w tym samym czasie!

- Przesunąć włącznik na dół do oporu. Ruszt do podgrzewania wysunie się.
- Położyć pieczywo na ruszt do podgrzewania.
- Za pomocą regulatora obrotowego ustawić odpowiedni stopień opiekania, maksymalnie na 2.
- Przesunąć w dół do oporu dźwignię włączania, aż zostanie zablokowana. Zaświeci się przycisk **stop**.
- Podgrzewanie jest zakończone, gdy gaśnie przycisk **stop**.

### Przygotowanie zamrożonego pieczywa lub tostów

- Za pomocą regulatora obrotowego ustawić odpowiedni stopień opiekania.
- Włóż pieczywo do otworów na pieczywo.
- Przesunąć w dół do oporu dźwignię włączania, aż zostanie zablokowana. Zaświeci się przycisk **stop**.
- Naciśnij przycisk **defrost**. Zaświeci się przycisk **defrost**.
- Proces rozmrażania jest zakończony, gdy pieczywo zostanie wyrzucone.

### Wskazówki

- W przypadku zakleszczenia się kromki pieczywa toster wyłączy się automatycznie.
- Należy wówczas wyciągnąć kabel zasilania z gniazda i po ostygnięciu tostera ostrożnie wyjąć pieczywo.
- Przy opiekaniu jednej kromki nastawić niższy stopień przyrumienienia, niż przy opiekaniu dwóch kromek.
- Pieczywo należy opieką tylko do momentu uzyskania złocistobrazowego, a nie ciemnego czy brązowego rumienia. Należy usuwać przypalone resztki kromek. Nie należy nadmiernie przypiekać wyrobów bogatych w skrobię, a zwłaszcza produktów zbożowych i ziemniaczanych (aby ograniczyć powstawanie akryloamidów).

## Czyszczenie

### Niebezpieczeństwo porażenia prądem!

Należy wyjąć wtyczkę z gniazdka sieciowego i zaczekać, aż toster ostygnie. Nie wolno zanurzać urządzenia w wodzie lub umieszczać w zmywarce do naczyń! Nie stosować myjek parowych. Nie czyścić aerozolem do piekarników/grilli.

- Należy wyciągnąć tacę na okruchy i ją oczyścić.
- Do usunięcia okruchów nagromadzonych pod rusztem do podgrzewania użyć sztywnej szczoteczki.
- Do czyszczenia obudowy tostera używać wilgotnej ściereczki. Nie stosować środków czyszczących o właściwościach ściernych.

**Wskazówka:** powierzchnie ze stali nierdzewnej czyścić ogólnie dostępnym środkiem do pielęgnacji stali nierdzewnej.

## Dane techniczne

Zasilanie elektryczne	220-240 V~ 50/60 Hz
Moc	820-970 W

## Ekologiczna utylizacja



To urządzenie jest oznaczone zgodnie z Dyrektywą Europejską 2012/19/UE oraz polską Ustawą z dnia 11 września 2015 r. „O zużyтым sprzęcie elektrycznym i elektronicznym” (Dz.U. z dn. 23.10.2015 poz. 11688) symbolem przekreślonego kontenera na odpady. Takie oznakowanie informuje, że sprzęt ten, po okresie jego użytkowania nie może być umieszczany łącznie z innymi odpadami pochodzącymi z gospodarstwa domowego. Użytkownik jest zobowiązany do oddania go prowadzącym zbieranie zużytego sprzętu elektrycznego i elektronicznego. Prowadzący zbieranie, w tym lokalne punkty zbiórki, sklepy oraz gminne jednostka, tworzą odpowiedni system umożliwiający oddanie tego sprzętu. Właściwe postępowanie ze zużyтым sprzętem elektrycznym i elektronicznym przyczynia się do uniknięcia szkodliwych dla zdrowia ludzi i środowiska naturalnego konsekwencji, wynikających z obecności składników niebezpiecznych oraz niewłaściwego składowania i przetwarzania takiego sprzętu.

## Gwarancja

Dla urządzenia obowiązują warunki gwarancji wydanej przez nasze przedstawicielstwo handlowe w kraju zakupu. Dokładne informacje otrzymacie Państwo w każdej chwili w punkcie handlowym, w którym dokonano zakupu urządzenia. W celu skorzystania z usług gwarancyjnych konieczne jest przedłożenie dowodu kupna urządzenia. Warunki gwarancji regulowane są odpowiednimi przepisami Kodeksu cywilnego oraz Rozporządzeniem Rady Ministrów z dnia 30.05.1995 roku „W sprawie szczególnych warunków zawierania i wykonywania umów rzeczy ruchomych z udziałem konsumentów”.

Zmiany zastrzeżone.

## Bezpečnostní pokyny

**Návod k použití si pečlivě přečtěte, řiďte se podle něho a uschovejte si ho! Při předávání přístroje dále přiložte tento návod. Tento spotřebič je určený pouze pro soukromé použití v domácnosti.**

### **⚠ Nebezpečí úrazu elektrickým proudem!**

Přístroj používejte pouze ve vnitřních prostorách při pokojové teplotě a jen do nadmořské výšky 2000 m. Spotřebič smí být k síti střídavého proudu připojen jen pomocí předpisově instalované zásuvky s uzemněním. Zajistěte předpisovou instalaci systému ochranných vodičů elektrické domovní instalace. Přístroj zapojte a používejte pouze v souladu s údaji na typovém štítku. Přístroj používejte jen tehdy, když samotný přístroj ani přívodní kabel není poškozený. Po každém použití nebo v případě poruchy zástrčku odpojte. Opravy přístroje, např. výměnu poškozeného přívodního vedení, smí provádět pouze náš zákaznický servis, aby nedošlo k ohrožení.

Děti mladší 8 let se nesmí zdržovat v blízkosti spotřebiče a připojovacích kabelů a nesmí spotřebič obsluhovat. Tento spotřebič mohou používat děti starší 8 let a osoby s omezenými fyzickými, sensorickými nebo duševními schopnostmi nebo s nedostatečnými zkušenostmi a/nebo znalostmi, pokud jsou pod dohledem nebo byly instruovány o bezpečném použití spotřebiče a pochopily z toho vyplývající nebezpečí. Děti si nesmí hrát se spotřebičem. Čištění a údržbu ze strany uživatele nesmí provádět děti. Výjimka: Děti jsou starší 8 let a jsou pod dozorem dospělé osoby.

## **⚠ Nebezpečí popálení a požáru!**

Spotřebič neumisťujte na horkém povrchu nebo v blízkosti horkých povrchů, jako např. varných desek. Zabraňte stříkancům tuku, může dojít k poškození plastu.

Chybné použití spotřebiče může způsobit poranění. Spotřebič nikdy nepřipojujte a neprovozujte pomocí spínacích hodin nebo dálkově ovládaných zásuvek. V opékačím otvoru nemanipulujte s předměty. Chléb může hořet. Topinkovač nikdy neprovozujte v blízkosti záclon nebo jiných hořlavých materiálů nebo pod nimi. Opékačím otvor nikdy nezakrývejte. Topinkovač může být během opékání horký, dotýkejte se ho jen u ovládacích prvků. Spouštěcí šoupátko tiskněte směrem dolů výhradně za účelem opékání, nikdy ho neblokujte. Nepoužívejte potraviny, které mohou během opékání nebo rozpékání kapat, nebezpečí požáru. Před čištěním vytáhněte síťovou zástrčku a nechte topinkovač vychladnout. Spotřebič nebo síťový kabel nikdy neponořujte do vody nebo ho neumisťujte do myčky na nádobí. Nepoužívejte parní čistič. Při čištění nepoužívejte sprej na čištění trouby/grilu. Drošky pod přihrádkou na drošky odstraňte tvrdým štětcem. Přihrádku na drošky vytáhněte a otřete.

**Topinkovač používejte jen ve vertikální poloze. Po celou dobu provozu mějte topinkovač pod dozorem!**



**VÝSTRAHA: Tento spotřebič nepoužívejte v blízkosti van, sprch, umyvadel nebo jiných nádrží, které obsahují vodu.**

## **⚠ Nebezpečí udušení!**

Nedovolte dětem, aby si hrály s obalovým materiálem.

**Srdečně blahopřejeme ke koupi tohoto spotřebiče naší firmy Bosch. Zakoupili jste kvalitní výrobek, který Vám připraví mnoho radosti.**

## Části a ovládací prvky

- 1 Otočný regulátor pro stupeň opečení  
Možnost nastavení stupně 1–6  
1 = nejnižší stupeň opečení  
6 = nejvyšší stupeň opečení  
☐ = ohřátí
- 2 Spouštěcí šoupátko
- 3 Spínač (integrovaný ohříváč housek)
- 4 Ohříváč housek
- 5 Tlačítko **stop** s LED
- 6 Tlačítko **defrost** s LED
- 7 Opékačí otvor
- 8 Příhrádka na drobký
- 9 Navinutí kabelu (s upevněním)

## Před prvním použitím

- Odstraňte nálepky a fólie.
- Přívodní vedení odmotejte na požadovanou délku, upevněte a připojte.
- Topinkovač nechte bez chleba nejméně 3-krát zahřát s nejvyšším nastavením stupně opečení při otevřeném okně, poté ho nechte vychladnout.

## Ovládání

### Všeobecně

Tento topinkovač použijte výhradně k opečení toastů, ohřevu nebo rozmrazování toastového chleba, chleba nebo housek. V opékačím otvoru nemanipulujte s předměty. Topinkovač používejte jen ve vertikální poloze. Opékačí otvor nikdy nezakrývejte. Spouštěcí šoupátko tiskněte směrem dolů výhradně za účelem opečání, nikdy ho neblokuje. Nepoužívejte potraviny, které během opekávání kapou. Nepoužívejte olejnaté, tučné potraviny nebo potraviny s cukrem (např. vafle, namazaný chléb).

### **⚠️ Pozor!**

Spotřebič neprovazujte bez příhrádky na drobký!

## Opékání

### → **Obrazová sekvence** **A**

- Pomocí otočného regulátoru nastavte požadovaný stupeň opečení.
- Do opékačeho otvoru vložte opékané pečivo.
- Spouštěcí šoupátko stiskněte směrem dolů až na doraz a nechte ho zapadnout. Rozsvítí se tlačítko **stop**.
- Opékání je ukončeno tehdy, jakmile je opékané pečivo vyhozeno.

Pokud chcete opékání předčasně ukončit, stiskněte tlačítko **stop**.

### Upozornění

- Při prvním použití spotřebiče zkontrolujte intenzitu opékání. Výsledek se může lišit v závislosti na druhu chleba a stupni vlhkosti.
- Suché druhy chleba (např. toastový chléb) vyžadují nižší intenzitu opečení (např. do stupně 4, podle osobní chuti), zatímco chléb s vyšším stupněm vlhkosti (např. směsový chléb) vyšší stupeň opečení.
- Při opékání pouze jednoho krajíce chleba nastavte nižší stupeň opečení než při opékání dvou krajíců.

**Rada:** Pro snadnější vyjmutí opékaného pečiva posuňte spouštěcí šoupátko zcela nahoru.

### Ohřev studeného chleba nebo toastů

- Do opékačeho otvoru vložte opékané pečivo.
- Otočný regulátor nastavte na ☐.
- Spouštěcí šoupátko stiskněte směrem dolů až na doraz a nechte ho zapadnout. Rozsvítí se tlačítko **stop**.
- Ohřev je ukončen tehdy, jakmile je opékané pečivo vyhozeno.

### Rozpékání housek

#### → **Obrazová sekvence** **B**

Na ohříváč housek nepokládejte alobal! Rozpékání pouze s vysunutým ohříváčem housek! Žádné současné opékání a rozpékání!

- Spínač posuňte směrem dolů až na doraz. Ohříváč housek se vysune.
- Na ohříváč housek položte housky.



- Pomocí otočného regulátoru nastavte požadovaný stupeň opečení na maximální stupeň 2.
- Spouštěcí šoupátko stiskněte směrem dolů až na doraz a nechte ho zapadnout. Rozsvítí se tlačítko **stop**.
- Rozpékání je ukončeno, jakmile zhasne tlačítko **stop**.

### Příprava mraženého chleba nebo toastů

- Pomocí otočného regulátoru nastavte požadovaný stupeň opečení.
- Do opékacího otvoru vložte opékané pečivo.
- Spouštěcí šoupátko stiskněte směrem dolů až na doraz a nechte ho zapadnout. Rozsvítí se tlačítko **stop**.
- Stiskněte tlačítko **defrost**. Rozsvítí se tlačítko **defrost**.
- Rozmrazování je ukončeno tehdy, jakmile je opékané pečivo vyhozeno.

### Upozornění

- V případě vzpříčení opékaného pečiva se topinkovač vypne automaticky.
- Pokud by došlo ke vzpříčení opékaného pečiva v opékacím otvoru, odpojte síťovou zástrčku a po ochlazení opékané pečivo opatrně odstraňte.
- Při opékání jednoho krajíce opékaného pečiva nastavte nižší stupeň opečení než při opékání dvou krajců.
- Pečivo opékejte dozlatova a ne dohněda nebo do tmava, spálené zbytky odstraňte. Potraviny obsahující škrob, především výrobky z obilí a brambor neopékejte příliš intenzivně (příprava se sníženými emisemi acrylamidů).

## Čištění a údržba

### Nebezpečí úrazu elektrickým proudem!

Vytáhněte síťovou zástrčku ze zásuvky a nechte topinkovač vychladnout. Přístroj nikdy neponořujte do vody nebo ho neumísťujte do myčky na nádobí! Nepoužívejte parní čistič. Při čištění nepoužívejte sprej na čištění trouby/grilu.

- Příhrádky na drobky vytáhněte a otřete.

- Drobky pod příhrádkou na drobky odstraňte tvrdým štětcem.
- Pouzdro pouze otřete vlhkým hadříkem, nepoužívejte ostré nebo abrazivní čisticí prostředky.

**Rada:** Povrchy z ušlechtilé oceli čistěte obvyklými prostředky na ošetření ušlechtilé oceli.

## Technické údaje

Připojení k elektrické síti	220-240 V~ 50/60 Hz
Výkon	820-970 W

## Likvidace



Obal zlikvidujte způsobem šetrným k životnímu prostředí. Tento spotřebič je označen v souladu s evropskou směrnicí 2012/19/EU o nakládání s použitými elektrickými a elektronickými zařízeními (waste electrical and electronic equipment – WEEE). Tato směrnice stanoví jednotný evropský (EU) rámec pro zpětný odběr a recyklování použitých zařízení.

## Záruční podmínky

Pro tento přístroj platí záruční podmínky, které byly vydány naší kompetentní pobočkou v zemi, ve která byl přístroj zakoupen.

Záruční podmínky si můžete kdykoliv vyžádat prostřednictvím svého odborného prodejce, u kterého jste zakoupili přístroj, nebo přímo v naší pobočce v příslušné zemi.

Změny vyhrazeny.

## Bezpečnostné upozornenia

**Návod na použitie si starostlivo prečítajte, dodržiavajte a odložte! Ak prístroj postúpíte ďalej, priložte k nemu aj tento návod. Tento spotrebič je určený len na používanie v domácnosti.**

### **Nebezpečenstvo úrazu elektrickým prúdom!**

Prístroj používajte iba vo vnútorných priestoroch pri izbovej teplote a až do nadmorskej výšky 2000 m. Prístroj sa smie pripojiť len k sieti so striedavým prúdom cez uzemnenú zásuvku nainštalovanú podľa predpisov. Zabezpečte, aby bol v-elektroinštalácii domácnosti podľa predpisov nainštalovaný systém ochranného vodiča. Prístroj pripojte a používajte v súlade s údajmi na typovom štítku. Prístroj používajte iba vtedy, keď prívodný kábel a prístroj nie sú poškodené. Zástrčku odpojte po každom použití alebo v prípade. Opravy prístroja, napríklad výmenu poškodeného napájacieho kábla, smie vykonávať len náš zákaznícky servis, aby nedošlo k ohrozeniam.

Prístroj a pripojovacie vedenie uchovávajte mimo dosahu detí mladších ako 8 rokov a prístroj nesmú obsluhovať. Tento prístroj môžu používať deti staršie ako 8 rokov a osoby so zníženými fyzickými, sensorickými alebo mentálnymi schopnosťami alebo osoby s nedostatočnými skúsenosťami a/alebo vedomosťami iba vtedy, ak sú pod dozorom alebo ak boli poučené o bezpečnej obsluhu prístroja a porozumeli prípadným nebezpečenstvám. Deti sa so spotrebičom nesmú hrať. Čistenie a používateľskú údržbu nesmú vykonávať deti, výnimkou je iba prípad, ak sú staršie ako 8 rokov a sú pod dozorom.

## **⚠ Nebezpečenstvo popálenia a požiaru!**

Neumiestňujte spotrebič na horúce povrchy ani v ich blízkosti, napr. varné dosky. Zabráňte vystrekovaniu tuku, môže dôjsť k poškodeniu plastu.

Chybné používanie prístroja môže mať za následok poranenia. Prístroj nikdy nepripájajte na spínacie hodiny alebo diaľkovo ovládané zásuvky a neprevádzkujte ho na nich. V priestore pre opekanie hriankov nemanipulujte žiadnymi predmetmi. Chlieb sa môže vznietiť. Opekač na hrianky neprevádzkujte v blízkosti záclon alebo pod nimi alebo v blízkosti iných horľavých látok. Nikdy nezakrývajte priestor na opekanie. Opekač na hrianky môže byť pri opekaní horúci, chytajte len za ovládacie prky. Spúšťací posúvač zatlačte len na opekanie smerom dole, nikdy ho nezablokujte. Nepoužívajte potraviny, ktoré by mohli počas opekania alebo rozpekania kvapkať, nebezpečenstvo požiaru. Pred čistením vytiahnite zástrčku zo sieťovej zásuvky a nechajte opekač hriankov vychladnúť. Prístroj alebo sieťový kábel nikdy neponárajte do vody ani ich nedávajte do umývačky riadu. Nepoužívajte parný čistič. Nepoužívajte sprej na čistenie rúr/grilov. Omrvinky pod nástavcom na žemle odstráňte tvrdým štetcom. Vytiahnite zásuvku na omrvinky a utrite ju.

**Opekač na hrianky prevádzkujte len v stojatej polohe. Opekač na hrianky majte počas prevádzky vždy pod dohľadom!**



**VAROVANIE: Tento prístroj nepoužívajte v blízkosti vaní, sprch, umývadiel alebo iných nádob, ktoré obsahujú vodu.**

## **⚠ Nebezpečenstvo udusení!**

Nedovoľte deťom hrať sa s obalovým materiálom.

**Srdečne blahoželáme ku kúpe tohto prístroja od našej firmy Bosch. Získali ste veľmi kvalitný produkt, ktorý Vám pripraví príjemné chvíle.**

## Diely a ovládacie prvky

- 1 Otočný regulátor pre stupeň opekania  
Možnosť nastavenia od stupňa 1 do 6  
1 = najnižší stupeň opekania  
6 = najvyšší stupeň opekania  
 = ohrievanie
- 2 Spúšťací posúvač
- 3 Spínač  
(integrovateľný nástavec na zemle)
- 4 Nástavec na zemle
- 5 Tlačidlo stop s LED
- 6 Tlačidlo defrost-s LED
- 7 Priestror na opekanie
- 8 Zásuvka na omrvinky
- 9 Navíjanie kábla (so zaistením)

## Pred prvým použitím

- Odstráňte nálepky a fólie.
- Napájací kábel vytiahnite na požadovanú dĺžku, zaistite a zapojte.
- Opekač hriankov najskôr minimálne 3 krát rozohrejte bez chleba pri otvorenom okne s najvyšším nastavením stupňa opekania, potom ho nechajte vychladnúť.

## Obsluha

### Všeobecne

Tento opekač hriankov prosím používajte výhradne na opekanie, ohrievanie alebo rozmrazovanie toastového chleba, chleba alebo žemlí. V priestore pre opekanie hriankov nemanipulujte žiadnymi predmetmi. Opekač na hrianky prevádzkujte len v stojatej polohe. Nikdy nezakrývajte priestor na opekanie. Spúšťací posúvač zatlačte len na opekanie smerom dole, nikdy ho nezablokujte.

Nepoužívajte potraviny, ktoré by mohli počas opekania alebo rozpekania kvapkať, nebezpečenstvo požiaru.

Nepoužívajte potraviny obsahujúce olej, tuky alebo cukor (napr. oblátky, potreté chlieb).

### **Pozor!**

Prístroj nepoužívajte bez zásuvky na omrvinky!

### Toastovanie

#### → **Obrazová sekvencie**

- Pomocou otočného regulátora nastavte požadovaný stupeň opekania.
- Vložte hrianku do priestroru na opekanie.
- Spúšťací posúvač zatlačte dolu až na doraz a nechajte zapadnúť. Rozsvieti sa tlačidlo **stop**.
- Hriankovanie je ukončené, keď sa hrianka vysunie.

Ak chcete hriankovanie predčasne ukončiť, stlačte tlačidlo **stop**.

### Upozornenia

- Vyskúšajte stupeň pečenia pri prvom použití spotrebiča, pretože výsledok sa môže líšiť v závislosti od typu chleba a úrovne vlhkosti.
- Suché typy chleba (napr. hriankový chlieb) vyžadujú nižší stupeň pečenia (napr. až do stupňa 4, v závislosti od vašej chuti), zatiaľ čo chlieb s vyššou úrovňou vlhkosti (napr. viacstrnný chlieb) vyžaduje vyšší stupeň pečenia.
- Pri opekaní len jedného krajca chleba vyberte nižší stupeň pečenia ako pri dvoch krajcoch.

**Tip:** Pre jednoduchšie vyberanie chleba posuňte spúšťací posúvač úplne nahor.

### Ohrievanie studeného chleba alebo hriankov

- Vložte hrianku do priestroru na opekanie.
- Nastavte otočný regulátor na .
- Spúšťací posúvač zatlačte dolu až na doraz a nechajte zapadnúť. Rozsvieti sa tlačidlo **stop**.
- Opekanie je ukončené, keď sa hrianka vysunie.

### Rozpekание žemlí

#### → **Obrazová sekvencie**

Na nástavec na zemle nedávajte hliníkovú fóliu! Rozpekajte len s vysunutým nástavcom na zemle! Pri rozpekání nikdy súčasne neopekajte!

- Spínač posuňte nadol až na doraz. Nástavec na zemle sa vysunie.
- Zemle položte na nástavec na zemle.
- Požadovaný stupeň opekania nastavte pomocou otočného voliča maximálne na stupeň 2.
- Spúšťač posúvač zatlačte dolu až na doraz a nechajte zapadnúť. Rozsvieti sa tlačidlo **stop**.
- Rozpekание je ukončené, ak tlačidlo **stop** zhasne.

### Príprava zmrazeného chleba alebo hriank

- Pomocou otočného regulátora nastavte požadovaný stupeň opekania.
- Vložte hrianku do priestoru na opekание.
- Spúšťač posúvač zatlačte dolu až na doraz a nechajte zapadnúť. Rozsvieti sa tlačidlo **stop**.
- Stlačte tlačidlo **defrost**. Rozsvieti sa tlačidlo **defrost**.
- Rozmrazenie je ukončené, keď sa hrianka vysunie.

### Upozornenia

- Ak sa vložený chlieb v hriankovači zasekne, hriankovač sa automaticky vypne.
- Ak sa chlieb v ytiahnete sieťovú zástrčku a po vychladnutí chlieb opatrne odstráňte.
- Pri jednom plátku nastavte nižší stupeň opekania ako pri dvoch plátkoch.
- Opekajte hrianky do zlata, nie do tmava alebo do hneda, odstráňte spálené zvyšky. Potraviny s obsahom škrobu, zvlášť výrobky z obilia a zemiakov neopekajte príliš intenzívne (znižíte tak obsah akrylamidov).

## Čistenie a údržba

### Nebezpečenstvo úrazu elektrickým prúdom!

Vytiahnite zástrčku zo sieťovej zásuvky a nechajte opekač hriank vychladnúť. Prístroj nikdy neponárajte do vody ani ho nedávajte do umývačky riadu! Nepoužívajte parný čistič.

Nepoužívajte sprej na čistenie rúr/grilov.

- Vytiahnite zásuvku na omrvinky a utrite ju.
- Omrvinky pod nástavcom na zemle odstráňte tvrdým štetcom.
- Kryt utrite len vlhkou utierkou, nepoužívajte žiadne agresívne alebo drsné čistiace prostriedky.

**Tip:** Nerezový povrch vyčistite bežne dostupným prostriedkom pre nehrdzavejúcu oceľ.

## Technické údaje

Elektrické pripojenie	220-240 V~ 50/60 Hz
Výkon	820-970 W

## Likvidácia



Obal zlikvidujte ekologicky.

Tento spotrebič je označený v súlade s európskou smernicou 2012/19/EÚ o nakladaní s použitými elektrickými a elektronickými zariadeniami (waste electrical and electronic equipment – WEEE). Táto smernica stanoví jednotný európsky (EU) rámec pre spätný odber a recyklovanie použitých zariadení. O aktuálnom spôsobe likvidácie sa informujte u vášho špecializovaného predajcu.

## Záručné podmienky

Pre tento prístroj platia záručné podmienky, ktoré boli vydané našou kompetentnou pobočkou v krajine, v ktorej bol prístroj zakúpený. Záručné podmienky si môžete kedykoľvek vyžiadať prostredníctvom svojho odborného predajcu, u ktorého ste zakúpili prístroj, alebo priamo v našej pobočke v príslušnej krajine.

Zmeny vyhradené.

---

## **Указания по безопасности**

**Внимательно прочтите инструкцию по эксплуатации, соблюдайте ее указания и тщательно храните ее!**

**Передавая прибор другому человеку, дайте ему эту инструкцию. Этот прибор предназначен только для домашнего использования.**

### **⚠ Опасность поражения током!**

Используйте прибор только внутри помещений при комнатной температуре на высоте не выше 2000 м над уровнем моря. Прибор можно подключать только к электросети переменного тока через установленную согласно предписаниям розетку с заземлением. Убедитесь, что система заземления в домашней электропроводке установлена согласно предписаниям. При подключении прибора и его эксплуатации соблюдайте данные, приведенные на заводской табличке. Пользоваться прибором допускается только при отсутствии повреждений шнура питания и прибора. После каждой эксплуатации или в случае неполадки извлекайте штепсель из розетки. Ремонт прибора (напр., замену поврежденного сетевого кабеля) разрешается производить из соображений безопасности только нашей сервисной службе. Детей младше 8 лет нельзя подпускать к прибору и шнуру питания, им не разрешается пользоваться прибором. Этот прибор могут использовать дети старше 8 лет и лица с ограниченными физическими, сенсорными или умственными способностями или не имеющими достаточного опыта или знаний, если они находятся под присмотром или прошли соответствующий инструктаж относительно безопасного пользования прибором и уяснили для себя, какую опасность несет в себе прибор. Детям не разрешается играть с прибором. Производить очистку и техобслуживание детям не разрешается, за исключением тех случаев, если они старше 8 лет и выполняют эти действия под наблюдением взрослых.

## **⚠ Опасность возгорания и пожара!**

Ни в коем случае не ставьте прибор на горячие поверхности, например, на электроплиту, или вблизи них. Не допускать брызг жира, так как они могут повредить пластмассу.

Неправильное применение прибора может привести к травмам.

Ни в коем случае не разрешается подключать прибор к таймеру или дистанционно управляемой штепсельной розетке и включать его через них.

Не вставляйте посторонние предметы в слот тостера.

Хлеб может загореться. Никогда не включайте тостер вблизи занавесок или других горючих материалов или под ними. Ни в коем случае не накрывайте слот.

Тостер может во время обжарки нагреваться, беритесь только за элементы управления.

Прижимайте рычаг включения вниз исключительно только для поджаривания хлеба, ни в коем случае не блокируйте его.

Не используйте продукты питания, которые во время поджаривания могли бы капать, опасность пожара.

Перед очисткой извлекайте штепсель из розетки и дайте тостеру остыть.

Прибор или шнур питания не разрешается погружать в воду или помещать в посудомоечную машину.

Не используйте паровые очистители.

Не очищайте спреем для чистки духовок/грилей.

Удаляйте крошки под насадкой для булочек жесткой кисточкой.

Выдвиньте лоток для крошек и протрите.

**Используйте тостер только в вертикальном положении.**

**Никогда не оставляйте работающий тостер без присмотра!**



**ПРЕДУПРЕЖДЕНИЕ.** Запрещается пользоваться данным прибором вблизи ванн, душей, раковин и иных емкостей, где имеется вода.

## **⚠ Опасность удушения!**

Не разрешайте детям играть с упаковочным материалом.

Поздравляем с приобретением данного прибора производства компании **Bosch**. Вы приобрели высококачественное изделие, которое доставит Вам массу удовольствия.

## Элементы управления и аксессуары

- 1 Переключатель степени поджаривания  
Настройка ступени 1–6  
1 = минимальная степень поджаривания  
6 = максимальная степень поджаривания  
☐ = разогрев
- 2 Пусковой рычаг
- 3 Переключатель (встроенная подставка для булочек)
- 4 Подставка для булочек
- 5 Кнопка **stop** со светодиодом
- 6 Кнопка **defrost** со светодиодом
- 7 Отделение для поджаривания
- 8 Лоток для крошек
- 9 Механизм намотки кабеля (с фиксатором)

## Перед первым использованием

- Удалите имеющиеся наклейки и пленки.
- Размотайте сетевой кабель на требуемую длину, зафиксируйте и подсоедините его.
- Открыв окно, разогрейте тостер без хлеба при максимальной степени поджаривания минимум 3 раза, после чего дайте ему остыть.

## Эксплуатация

### Общие сведения

Используйте этот тостер только для приготовления тостов, разогрева или оттаивания хлеба для тостов, ломтиков хлеба или булочек. Не просовывайте предметы в отделение для прожаривания.

Используйте тостер только в вертикальном положении. Ни в коем случае не закрывайте отделение для поджаривания.

Нажмите вниз пусковой рычаг только для приготовления тостов, ни в коем случае не блокируйте. Не используйте продукты питания, с которых во время поджаривания могут стекать капли. Не используйте продукты питания, содержащие масло, жир или сахар (например, вафли или помазанный хлеб).

### ⚠ Внимание!

Не пользуйтесь прибором без лотка для крошек!

### Приготовление тостов

#### → Ряд рисунков ☐

- Установите переключателем нужную степень поджаривания.
- Вставьте продукт для приготовления тостов в отделение для поджаривания.
- Опустите пусковой рычаг до упора вниз с фиксацией. Загорается кнопка **stop**.
- Приготовление тоста закончено, когда хлеб выскочит наружу.

Чтобы преждевременно закончить приготовление тостов, нажмите кнопку **stop**.



## Указания

- Перед использованием прибора в первый раз опробуйте степень поджаривания, так как результат зависит от сорта хлеба и степени его влажности.
- Сухие сорта хлеба (например, хлеб для тостов) требуют более низкой степени поджаривания (например, до ступени 4, в зависимости от личных вкусовых предпочтений), тогда как для хлеба более высокой степени влажности (например, зернового хлеба из различных сортов зерна) требуется более высокая степень поджаривания.
- При поджаривании одного ломтика хлеба следует выбрать более низкую степень поджаривания, чем для двух ломтиков.

**Совет:** Чтобы было легче вынуть тосты, поднимите пусковой рычаг до отказа вверх.

## Разогрев холодного хлеба или тоста

- Вставьте продукт для приготовления тостов в отделение для поджаривания.
- Установите переключатель в положение .
- Опустите пусковой рычаг до упора вниз с фиксацией. Загорается кнопка **stop**.
- Процесс разогрева закончен, когда хлеб выскочит наружу.

## Подпекание булочек

### → Ряд рисунков

Не кладите алюминиевую фольгу на подставку для булочек! Выполняйте подпекание только при выдвинутой подставке для булочек! Не выполняйте одновременно приготовление тостов и подпекание!

- Опустите рычаг до упора вниз. Выдвигается подставка для булочек.
- Положите булочки на подставку для булочек.

- Установите нужную степень поджаривания переключателем максимум на уровень 2.
- Опустите пусковой рычаг до упора вниз с фиксацией. Загорается кнопка **stop**.
- Подпекание закончено, когда погаснет кнопка **stop**.

## Приготовление замороженного хлеба или тоста

- Установите переключателем нужную степень поджаривания.
- Вставьте продукт для приготовления тостов в отделение для поджаривания.
- Опустите пусковой рычаг до упора вниз с фиксацией. Загорается кнопка **stop**.
- Нажмите кнопку **defrost**. Загорается кнопка **defrost**.
- Процесс оттаивания закончен, когда хлеб выскочит наружу.

## Указания

- Если тост в отверстии застрял, тостер автоматически выключается.
- Если тост застрял в отверстии для поджаривания, выньте штекер из розетки и после охлаждения осторожно извлеките тост.
- При поджаривании одного ломтика хлеба установите тостер на одну степень поджаривания ниже, чем для двух ломтиков.
- Поджаривайте тосты до золотистого, а не темного или коричневого цвета, удаляйте подгоревшие остатки. Не передерживайте в тостере продукты, содержащие крахмал, особенно изделия из зерна и картофеля (чтобы уменьшить риск образования акриламида).

## Чистка и уход

### Опасность поражения током!

Выньте штекер из розетки и дайте тостеру остынуть. Ни в коем случае не погружайте прибор в воду и не мойте в посудомоечной машине! Не используйте паровые очистители. Не очищайте тостер спреем для духовок/грилей.

- Выдвиньте и протрите лоток для крошек.
- Удалите крошки из-под лотка для крошек жесткой кисточкой.
- Протрите корпус влажной тканью, не используйте агрессивные или абразивные чистящие средства.

**Совет:** Очищайте поверхности нержавеющей стали имеющимся в общей продаже средством для чистки нержавеющей стали.

## Технические характеристики

Подключение к электросети	220-240 В~ 50/60 Гц
Мощность	820-970 Вт

## Утилизация



Утилизируйте упаковку с использованием экологически безопасных методов. Данный прибор имеет отметку о соответствии европейским нормам 2012/19/EU утилизации электрических и электронных приборов (waste electrical and electronic equipment – WEEE). Данные нормы определяют действующие на территории Евросоюза правила возврата и утилизации старых приборов. Информацию об актуальных возможностях утилизации Вы можете получить в магазине, в котором Вы приобрели прибор.

## Условия гарантийного обслуживания

Получить исчерпывающую информацию об условиях гарантийного обслуживания Вы можете в Вашем ближайшем авторизованном сервисном центре, или в сервисном центре от производителя ООО «БСХ Бытовые Приборы», или в сопроводительной документации.

Мы оставляем за собой право на внесение изменений.

- نَظَّف جسم الجهاز بقطعة قماش مبللة، ولا تستخدم مواد تنظيف قاسية أو مواد جليخ.
- **ملحوظة:** نَظَّف أسطح الفولاذ المقاومة للصدأ بوسائل التنظيف الخاصة بالأسطح المقاومة للصدأ والمتوفرة تجاريًا.

### المواصفات الفنية

التوصيل الكهربائي	220-240 فولت تيار متردد 50/60 هيرتز
القدرة	820-970 وات

### التخلص من الجهاز

- التخلص من عبوة الجهاز بأسلوب يدعم الحفاظ على البيئة. هذا الجهاز مطابق للمواصفة الأوروبية 19/2012/المجموعة الاقتصادية الأوروبية الخاصة بالأجهزة الكهربائية والإلكترونية القديمة

(waste electrical and electronic equipment – WEEE).  
وهذه المواصفة تحدد الإطار العام لقواعد تسري في جميع دول الاتحاد الأوروبي بخصوص استعادة الأجهزة القديمة وإعادة استغلالها. قومي باستشارة موزع عمك المحلي لمعرفة أحدث الأنظمة المتبعة حاليًا للتخلص من الاجهزة القديمة.

### شروط الضمان

يتم تحديد شروط الضمان لهذا الجهاز من قبل ممثلنا في الدولة التي يتم فيها بيع الجهاز. يمكنك الحصول على تفاصيل هذه الشروط من قبل الموزع الذي اشتريته منه الجهاز. يرجى إحضار فاتورة أو إيصال الشراء في حال أصاب جهازك أي طارئ يغطيه الضمان.

نحتفظ بحقنا في إجراء أية تعديلات.

- اضبط درجة التجميد المطلوبة بواسطة المقبض الدوّار حتى الدرجة 2 بحد أقصى.
- ادفع زر البدء لأسفل حتى النهاية وثبته. وهنا يومض زر التوقف **stop**.
- ينتهي التسخين عندما ينطفئ ضوء زر التوقف **stop**.

### إعداد الخبز أو المحمصات المجمدة

- اضبط درجة التجميد المطلوبة بواسطة المقبض الدوّار.
- أدخل الخبز في وعاء التجميد.
- ادفع زر البدء لأسفل حتى النهاية وثبته. وهنا يومض زر التوقف **stop**.
- اضغط على الزر **defrost**، وسيومض ضوء LED.
- تنتهي عملية إذابة التجميد، عندما يتم قذف الخبز.

### إرشادات

- عند انحشار الخبز في الجهاز تتوقف المحمصاة تلقائيًا.
- إذا حدث أن انحشر خبز في وعاء التجميد، انزع قابس الطاقة، وبعد تبريد الجهاز، أخرج الخبز منه بعناية.
- اضبط درجة التجميد عند تجميد شريحة خبز واحدة على درجة أقل مما لو كان يتم تجميد شريحتي خبز.
- قم بتجميد الخبز الأصفر الذهبي، بدلاً من الداكن أو البني، ثم أزل بقايا الخبز المحروقة. لا تحمص الأطعمة النشوية تجميداً شديداً، لا سيما منتجات الحبوب والبطاطس (نظراً لقلّة استحضارها لمادة الأكريلاميد).

### التنظيف والعناية

#### ⚠ خطر الصق الكهربائي!

- انزع قابس الطاقة، واترك المحمصاة لتبرد. لا تغمر الجهاز أبداً في المياه، ولا تضعه في آلة غسل الأطباق.
- لا تستخدم جهاز التنظيف بالبخار.
- لا تنظف الجهاز برذاذ فرن الطهي أو الشواء.
- اخلع درج الفتات وامسحه.
- أزل الفتات الموجود أسفل درج الفتات باستخدام فرشاة صلبة.

تهانينا على شرائك هذا المنتج من شركتنا  
**Bosch.** لقد وقعت يدك على منتج عالي الجودة،  
وهو ما سيُجلب لك مزيداً من السعادة.

### ⚠ تنبيه هام!

لا تشغل الجهاز بدون دُرَج الفئات!

### التحميص

#### ← متواليّة الصورة A

- اضبط درجة التحميص المطلوبة بواسطة المقبض الدوّار.
- أدخل الخبز في وعاء التحميص.
- ادفع زر البدء لأسفل حتى النهاية وثبته. يومض زر التوقف **stop** في أثناء عملية التحميص.
- تنتهي عملية التحميص عندما يتم قذف الخبز. إذا أردت إنهاء عملية التحميص قبل أوانها، فاضغط على زر التوقف **stop**.

#### إرشادات

- جرّب درجة التحميص، عندما تستخدم الجهاز للمرة الأولى، إذ يمكن أن تتغير النتيجة حسب نوع الخبز ودرجة الرطوبة.
- أنواع الخبز الجاف (مثل خبز توست) تتطلب درجة تحميص منخفضة (مثلاً حتى الدرجة 4، اعتماداً على المذاق الشخصي)، بينما الخبز ذو درجة الرطوبة الأعلى (مثل الخبز مخلوط الحبوب) فيستلزم درجة تحميص أعلى.
- عند تحميص شريحة واحدة فقط من الخبز يُرجى اختيار درجة تحميص أقل من الدرجة المطلوبة لتحميص شريحتين.

**ملاحظة:** ارفع ذراع الدفع لأسفل إلى أعلى لإزالة القطع التي تم تحميصها بسهولة بالغة.

#### تسخين الخبز البارد أو المحمص

- أدخل الخبز في وعاء التحميص.
- ادفع زر البدء لأسفل حتى النهاية وثبته. وهنا يومض زر التوقف **stop**.
- اضغط على الزر ، وسيومض ضوء LED.
- تنتهي عملية التسخين عندما يتم قذف الخبز.

#### تسخين خبز الكايزر

#### ← متواليّة الصورة B

لا تضع أي رقائق ألومنيوم على حامل التحميص!  
لا تقم بالتسخين إلا باستخدام حامل التحميص الخارج من الجهاز! لا تقم بالتحميص والتسخين في الوقت ذاته!

- ادفع المفتاح إلى أسفل حتى النهاية. حينها سيخرج حامل التحميص.
- ضع خبز الكايزر على حامل التحميص.

## القطع وعناصر الاستعمال

- 1 المقبض الدوّار لضبط درجة التحميص  
يمكن ضبطه على المستويات 1 - 6  
1 = أدنى درجة تحميص  
6 = أعلى درجة تحميص  
 = تسخين
- 2 صمام البدء المنزلق
- 3 مفتاح (حامل تحميص مدمج)
- 4 حامل تحميص
- 5 زر التوقف **stop** مزود بضوء LED
- 6 زر **defrost** لإزالة التجمّد مزود بضوء LED
- 7 وعاء التحميص
- 8 دُرَج الفئات
- 9 تجهيزة لف الكابل (مزودة بأداة تثبيت)

## قبل الاستخدام لأول مرة

- قم بإزالة أي ملصقات أو رقائق على الجهاز.
- اسحب سلك التوصيل على الطول المطلوب وثبته ثم أوصله.
- قم بتسخين المحمص بدون وضع خبز فيها وإبقاء النافذة مفتوحة، وضبطها على أعلى درجة تحميص لمدة 3 دقائق على الأقل، وبعد ذلك اترك المحمص لتبرد.

## الاستعمال

### نقاط عامة

استخدم هذه المحمصّة فقط لأعمال تحميص الخبز، وتسخينه، وإذابة التجميد للخبز المحمص أو الخبز العادي أو الكايزر. لا تعبث في وعاء التحميص بأي أدوات. شغّل المحمصّة قائمة في وضعها الطبيعي. لا تقم بتغطية وعاء التحميص أبداً. للتحميص اضغط على زر البدء للأسفل فقط، ولا تعلق الزر أبداً. لا تستخدم أي مواد غذائية يمكن أن تقطر أثناء التحميص.

لا تستخدم مواد غذائية غنية بالزيوت أو الدهون أو السكر (مثل كيك الوافل والخبز المحشو).

### ⚠️ خطر حدوث حروق وخطر حدوث حريق!

لا تضع الجهاز على سطح ساخن أو بالقرب منه، مثل صفيحة الموقد. تجنب رذاذ الدهن فقط يتضرر البلاستيك.

الاستخدام الخاطئ للجهاز يمكن أن يؤدي إلى حدوث إصابات. يجب عدم القيام بأي حال من الأحوال بتوصيل أو تشغيل الجهاز مع ساعات توقيت التشغيل/إيقاف التشغيل أو مع مقاسم قابلة للتشغيل عن بعد. يجب عدم إدخال أية أجسام في فتحة إدخال الخبز. الخبز يمكن أن يحترق. يجب عدم القيام بأي حال من الأحوال بتشغيل جهاز التحميص بالقرب من أو أسفل الستائر أو المواد الأخرى القابلة للاشتعال. يجب عدم القيام بأي حال من الأحوال بتغطية فتحة إدخال الخبز. يجب عدم لمس أية أجزاء أخرى بخلاف أزرار التحكم في التشغيل فقد يصبح جهاز التحميص ساخناً أثناء التحميص. يجب عدم الضغط على ذراع الدفع لأسفل إلا لإجراء التحميص فقط؛ يجب عدم التسبب في إعاقتها مطلقاً. يجب عدم استخدام أية مواد غذائية يمكن أن تتساقط منها قطرات أثناء عملية التحميص، خطر حدوث حريق. قبل التنظيف يجب إخراج قابس الجهاز من مقبس التغذية بالكهرباء والانتظار حتى يكون الجهاز قد أصبح بارداً. يجب عدم غمر الجهاز أو كبل التوصيل بالكهرباء في الماء أو وضعه في جهاز غسل الأطباق! يجب عدم تنظيف الجهاز باستخدام البخار. يجب عدم تنظيف الجهاز باستخدام سبراي تنظيف أفران/سبراي تنظيف شوايات. يتم استخدام فرشاة متينة لإزالة الفتات الذي قد يتجمع أسفل حامل التسخين. يتم إزالة درج الفتات وتنظيفه.

يجب عدم استخدام جهاز التحميص إلا عندما يكون واقفاً في الوضع الصحيح. يجب عدم ترك جهاز التحميص دون مراقبة أثناء استخدامه!

تحذير: لا تستخدم هذا الجهاز بالقرب من أحواض الاستحمام، أو الدش، أو أحواض الغسيل، أو أي وعاء آخر يحتوي على ماء.



### ⚠️ خطر الاختناق!

يجب عدم السماح للأطفال باللعب بمواد التغليف والتعبئة.

## إرشادات السلامة

برجاء قراءة إرشادات الاستخدام بأكملها بعناية والتعامل مع الجهاز بالأسلوب الموضح فيها، والحفاظ عليها للرجوع إليها عند الحاجة! في حالة قيامكم بإعطاء الجهاز لشخص آخر يرجى منكم تسليمه إرشادات الاستخدام هذه سويا مع الجهاز. هذا الجهاز مخصص للاستخدام المنزلي فقط.

### ⚠️ خطر حدوث صدمة كهربائية!

لا تستخدم الجهاز سوى في الأماكن الداخلية وفي درجة حرارة الغرفة، وعلى ارتفاع أقل من 2000 متر فوق مستوى سطح البحر. ينبغي توصيل الجهاز فقط بمقبس مركب بطريقة سليمة ومزود بوصلة تأريض على أن تكون شبكة الكهرباء ذات تيار متردد. تأكد من أن نظام أسلاك الحماية الأرضية الخاص بتركيبات المنزل الكهربائية مركبة وفقاً للوائح المعنية. يجب عدم توصيل وتشغيل الجهاز إلا وفقاً للبيانات المنصوص عليها في لوحة بيانات الطراز. يجب عدم استخدام الجهاز إلا عندما يكون كبل الإمداد بالكهرباء والجهاز في حالة سليمة وليس بهما أي تلف. يجب إخراج قابس الجهاز من مقبس التغذية بالتيار الكهربائي بعد الانتهاء من الاستخدام في كل مرة أو في حالة حدوث خلل. لا يسمح بإجراء أية أعمال إصلاح، مثل استبدال كبل إمداد بالكهرباء تالف، إلا من قبل خدمة العملاء التابعة لشركتنا، وذلك لتجنب تعريض أشخاص أو أشياء للخطر. يجب الحفاظ على الأطفال الذين يقل عمرهم عن 8 سنوات بعيداً عن الجهاز وعن كبل التوصيل بالكهرباء، ولا يسمح لهم بتشغيل الجهاز. هذا الجهاز يمكن أن يتم استخدامه من قبل أطفال يبلغ عمرهم 8 سنوات أو ما يزيد عن ذلك ومن قبل أشخاص ذوي قدرات بدنية أو حسية أو ذهنية محدودة أو نقص في الخبرة و/أو نقص في المعارف والمعلومات، وذلك عندما يكون جاري الإشراف عليهم أو بعد أن يكون قد تم إعطائهم إرشادات تفصيلية بشأن كيفية الاستخدام الآمن للجهاز وبعد أن يكونوا قد فهموا جيداً الأخطار المترتبة على استخدام الجهاز. يجب عدم السماح للأطفال بأن يقوموا باللعب بالجهاز. أعمال التنظيف وأعمال صيانة الجهاز التي يتم إجرائها من قبل المستخدم لا يسمح بأن يتم إجرائها من قبل أطفال إلا إذا كانوا يبلغون من العمر 8 سنوات أو أكثر وكان جاري الإشراف عليهم عند قيامهم بذلك.

## Kundendienst – Customer Service

### DE Deutschland, Germany

BSH Hausgeräte Service GmbH  
Zentralwerkstatt für kleine Hausgeräte  
Trautskirchener Strasse 6-8  
90431 Nürnberg

Online Auftragsstatus, Filterbeutel-  
Konfigurator und viele weitere Infos  
unter: [www.bosch-home.com](http://www.bosch-home.com)

Reparaturservice, Ersatzteile &  
Zubehör, Produkt-Informationen:  
Tel.: 0911 70 440 040  
mailto:cp-servicecenter@bshg.com

### AE United Arab Emirates, الإمارات العربية المتحدة

BSH Home Appliances FZE  
Round About 13, Plot Nr MO-0532A  
Jebel Ali Free Zone - Dubai  
Tel.: 04 881 44 01\*  
mailto:service.uae@bshg.com  
[www.bosch-home.com/ae](http://www.bosch-home.com/ae)  
\* Sun-Thu: 8.00 am to 5.00 pm  
(exclude public holidays)

### AL Republika e Shqiperise, Albania

ELEKTRO-SERVIS sh.p.k  
Rr. Shkelqim Fusha, Selite,  
Pallati "Matrix Konstruksion",  
Kati 0 dhe +1  
1023 Tirane  
Tel.: 4 2278 130, -131  
Fax: 4 2278 130  
mailto:info@elektro-servis.com

### EXPERT SERVIS

Rruga e Kavajes,  
Kulla B Nr 223/1 Kati I  
1023 Tirane  
Tel.: 4 480 6061  
Tel.: 4 227 4941  
Fax: 4 227 0448  
Cel: +355 069 60 45555  
mailto:info@expert-servis.al

### AT Österreich, Austria

BSH Hausgeräte Gesellschaft mbH  
Werkskundendienst für Hausgeräte  
Quellenstrasse 2a  
1100 Wien

Online Reparaturannahme,  
Ersatzteile und Zubehör und viele  
weitere Infos unter:  
[www.bosch-home.at](http://www.bosch-home.at)  
Reparaturservice, Ersatzteile & Zubehör,  
Produktinformationen  
Tel.: 0810 550 511  
mailto:vie-stoerungsannahme@bshg.com  
Wir sind an 365 Tagen rund um die Uhr für  
Sie erreichbar.

### AU Australia

BSH Home Appliances Pty. Ltd.  
Gate 1, 1555 Centre Road  
Clayton, Victoria 3168  
Tel.: 1300 369 744\*  
mailto:customersupport.au@bshg.com  
[www.bosch-home.com.au](http://www.bosch-home.com.au)  
\* Mo-Fr: 24 hours

### BA Bosna i Hercegovina, Bosnia-Herzegovina

"HIGH" d.o.o.  
Gradačanka 29b  
71000 Sarajevo  
Tel./Fax: 033 21 35 13  
mailto:centralniserwis@yahoo.com

### BE Belgique, België, Belgium

BSH Home Appliances S.A. – N.V.  
Avenue du Laerbeek 74  
Laarbeeklaan 74  
1090 Bruxelles – Brussel  
Tel.: 02 475 70 01  
mailto:bru-repairs@bshg.com  
[www.bosch-home.be](http://www.bosch-home.be)

### BG Bulgaria

BSH Domakinski Uredi Bulgaria EOOD  
Business center FPI, floor 5,  
Cherni vrah Blvd. 51B  
1407 Sofia  
Tel.: 0700 208 17  
mailto:informacia.servis-bg@bshg.com  
[www.bosch-home.bg](http://www.bosch-home.bg)

### BH Bahrain, البحرين

Khalaifat Est.  
BLD 898, R 533, TASHAN 405  
Manama  
Tel.: 01 740 05 53\*  
mailto:service@khalaifat.com  
\* Sat-Thu: 7.00 am to 5.00 pm  
(exclude public holidays)

### BY Belarus, Беларусь

ООО "БСХ Бытовая техника"  
тел.: 495 737 2961  
mailto:mok-kdhl@bshg.com

### CH Schweiz, Suisse, Svizzera, Switzerland

BSH Hausgeräte AG  
Bosch Hausgeräte Service  
Fahrweidstrasse 80  
8954 Geroldswil  
Reparaturservice, Ersatzteile & Zubehör,  
Produktinformationen  
Tel.: 0848 888 200  
mailto:ch-service@bshg.com  
mailto:ch-spareparts@bshg.com  
[www.bosch-home.ch](http://www.bosch-home.ch)

### CY Cyprus, Κύπρος

BSH Ikiakes Syskeves-Service  
39, Arh. Makaariou III Str.  
2407 Egomi/Nikosia (Lefkosia)  
Tel.: 777 78 007  
Fax: 022 65 8128  
mailto:EGO-CYCustomerService@bshg.com

### CZ Česká Republika, Czech Republic

Více informací (např. záruční podmínky,  
prodloužená záruka aj.) naleznete na webo-  
vých stránkách [www.bosch-home.com/cz/](http://www.bosch-home.com/cz/)  
nebo nás kontaktujte na +420 251 095 511  
BSH domácí spotřebiče s.r.o.  
Radlická 350/107c  
158 00 Praha 5  
Přijem oprav  
Tel.: +420 251 095 043  
mailto:opravy@bshg.com  
[www.bosch-home.com/cz](http://www.bosch-home.com/cz)

### DK Danmark, Denmark

BSH Hvidevarer A/S  
Telegrafvej 4  
2750 Ballerup  
Tel.: 44 89 80 18  
mailto:BSH-Service.dk@bshg.com  
[www.bosch-home.dk](http://www.bosch-home.dk)

### EE Eesti, Estonia

SIMSON OÜ  
Türi tn.5  
11313 Tallinn  
Tel.: 0627 8730  
Fax: 0627 8733  
mailto:serviceenet@serviceenet.ee  
[www.simson.ee](http://www.simson.ee)

Renerk Kaubanduse OÜ  
Tammisaare tee 134B (Euronicsi kaupluses)  
12918 Tallinn  
Tel.: 0651 2222  
Fax: 0516 7171  
mailto:klienditeenindus@renerk.ee  
[www.renerk.ee](http://www.renerk.ee)

Eliser OÜ  
Mustamäe tee 24  
10621 Tallinn  
Tel.: 0665 0090  
mailto:hooldus@eliser.ee  
[www.kodumasinat-remont.ee](http://www.kodumasinat-remont.ee)

### ES España, Spain

BSH Electrodomésticos España S.A.  
Servicio Oficial del Fabricante  
Parque Empresarial PLAZA,  
C/ Manfredonia, 6  
50197 Zaragoza  
Tel.: 976 305 713  
Fax: 976 578 425  
mailto:CAU-Bosch@bshg.com  
[www.bosch-home.es](http://www.bosch-home.es)

### FI Suomi, Finland

BSH Kodinkoneet Oy  
Itälahdenkatu 18 A, PL 123  
00201 Helsinki  
Tel.: 0207 510 705  
mailto:Bosch-Service-FI@bshg.com  
[www.bosch-home.fi](http://www.bosch-home.fi)  
Soittajahinta on kiinteästä verkosta ja  
matkapuhelimesta 8,35 snt/puh + 16,69 snt/min.

### FR France

BSH Electroménager S.A.S.  
50 rue Ardoin – CS 50037  
93406 SAINT-OUEN cedex  
Service interventions à domicile:  
01 40 10 11 00  
Service Consommateurs:

0 892 698 010 

mailto:soa-bosch-conso@bshg.com  
Service Pièces Détachées et  
Accessoires:

0 892 698 009 

[www.bosch-home.fr](http://www.bosch-home.fr)

**GB Great Britain**

BSH Home Appliances Ltd.  
Grand Union House  
Old Wolverton Road  
Wolverton  
Milton Keynes MK12 5PT  
To arrange an engineer visit, to order spare parts and accessories or for product advice please visit [www.bosch-home.co.uk](http://www.bosch-home.co.uk) or call Tel.: 0344 892 8979\*

\* Calls are charged at the basic rate, please check with your telephone service provider for exact charges.

**GR Greece, Ελλάδα**

BSH Ikiakes Siskevas A.B.E.  
Central Branch Service  
17 km E.O. Athinon-Lamias & Potamou 20  
14564 Kifisia  
Τηλέφωνο: 210 4277 500  
Τηλέφωνο: 210 4277 701  
mailto:nkf-CustomerService@bshg.com  
[www.bosch-home.gr](http://www.bosch-home.gr)

**HK Hong Kong, 香港**

BSH Home Appliances Limited  
Unit 1 & 2, 3rd Floor, North Block,  
Skyway House, 3 Sham Mong Road  
Tai Kok Tsui, Kowloon  
Hong Kong  
Tel.: 2626 9655 (HK)  
Toll free 0800 863 (Macao)  
Fax: 2565 6681  
mailto:bosch.hk.service@bshg.com  
[www.bosch-home.com.hk](http://www.bosch-home.com.hk)

**HR Hrvatska, Croatia**

BSH kućanski uređaji d.o.o.  
Ulica grada Vukovara 269F  
10000 Zagreb  
Tel.: 01 5520 888  
Fax: 01 6403 603  
mailto:informacije.servis-hr@bshg.com  
[www.bosch-home.com/hr](http://www.bosch-home.com/hr)

**HU Magyarország, Hungary**

BSH Háztartási Készülék Kereskedelm Kft.  
Árpád fejedelem útja 26-28  
1023 Budapest  
Call Center: +06 80 200 201  
mailto:BSH-szerviz@bshg.com  
[www.bosch-home.com/hu](http://www.bosch-home.com/hu)

**IE Republic of Ireland**

BSH Home Appliances Ltd.  
M50 Business Park  
Ballymount Road Upper  
Walkinstown  
Dublin 12  
To arrange an engineer visit, to order spare parts and accessories or for product advice please call Tel.: 01450 2655\*  
[www.bosch-home.ie](http://www.bosch-home.ie)

\* Calls are charged at the basic rate, please check with your telephone service provider for exact charges

**IL Israel**

C/S/B/ Home Appliance Ltd.  
1, Hamasger St.  
North Industrial Park  
Lod, 7129801  
Tel.: 08 9777 222  
Fax: 08 9777 245  
mailto:csb-serv@csb-ltd.co.il  
[www.bosch-home.co.il](http://www.bosch-home.co.il)

**IN India, Bhārat, भारत**

BSH Household Appliances Mfg. Pvt. Ltd.  
Arena House, Main Bldg, 2nd Floor,  
Plot No. 103, Road No. 12,  
MIDC, Andheri East  
Mumbai 400 093  
Toll Free 1800 266 1880\*  
[www.bosch-home.com/in](http://www.bosch-home.com/in)  
\* Mo-Sa: 8.00am to 8.00pm  
(exclude public holidays)

**IS Iceland**

Smith & Norland hf.  
Noatuni 4  
105 Reykjavik  
Tel.: 0520 3000  
Fax: 0520 3011  
[www.sminor.is](http://www.sminor.is)

**IT Italia, Italy**

BSH Elettrodomestici S.p.A.  
Via. M. Nizzoli 1  
20147 Milano (MI)  
Tel.: 02 412 678 100  
mailto:info.it@bosch-home.com  
[www.bosch-home.com/it](http://www.bosch-home.com/it)

**KR Republic Korea, Daehan Minguk, 대한민국**

Dong Suh Foods Corporation  
Dongsuh Bldg., 324,  
Dongmak-ro, Mapo-gu  
Seoul 121-730  
Tel.: 080 025 9114

**KZ Kazakhstan, Қазақстан**

BSH Home Appliances LLP  
Dostyk 117/6,  
Business Center "Khan Tengri"  
Almaty  
Hotline: 5454\*  
mailto:ALA-Service@bshg.com  
\* Toll free from mobile only

**LB Lebanon, لبنان**

Teheni, Hana & Co.  
Boulevard Dora 4043 Beyrouth  
P.O. Box 90449  
Jdeideh, 1202 2040  
Tel.: 01 255 211  
mailto:Info@Teheni-Hana.com

**LT Lietuva, Lithuania**

Senuku prekybos centras UAB  
Jonavos g. 62  
44192 Kaunas  
Tel.: 037 212 146  
Fax: 037 212 165  
[www.senukai.lt](http://www.senukai.lt)  
UAB "AG Service"  
R. Kalantos g. 32  
52494 Kaunas  
Tel.: 0700 556 55  
Fax: 037 331 363  
mailto:servisas@agservice.lt  
[www.agservice.lt](http://www.agservice.lt)

**Baltic Continent Ltd.**

Lukšio g. 23  
09132 Vilnius  
Tel.: 870 055 595  
Fax: 052 741 722  
mailto:info@balticcontinent.lt  
[www.balticcontinent.lt](http://www.balticcontinent.lt)

**UAB Emtoservis**

Savanorių pr. 1 (Centrinė būstinė)  
03116 Vilnius  
Tel.: 870 044 724  
Fax: 052 737 368  
mailto:svc@emtoservis.lt  
[www.emtoservis.lt](http://www.emtoservis.lt)

**LU Luxembourg**

BSH élektroménagers S.A.  
13-15, Z1 Breedeweues  
1259 Senningerberg  
Tel.: 26 349 811  
Fax: 26 349 315  
Reparaturen: lux-repair@bshg.com  
Ersatzteile: lux-spare@bshg.com  
[www.bosch-home.com/lu](http://www.bosch-home.com/lu)

**LV Latvija, Latvia**

SIA "General Serviss"  
Buļļu iela 70c  
1067 Rīga  
Tel.: 067 42 52 32  
mailto:info@serviscentrs.lv  
[www.serviscentrs.lv](http://www.serviscentrs.lv)  
BALTIJAS SERVIS  
Brīvības gatve 201  
1039 Rīga  
Tel.: 067 07 05 20; -36  
Fax: 067 07 05 24  
mailto:info@baltijasserviss.lv  
[www.baltijasserviss.lv](http://www.baltijasserviss.lv)

**Sia Elektronika-Serviss**

Tadaiku iela 4  
1004 Rīga  
Tel.: 067 71 70 60  
Fax: 067 60 12 35  
mailto:serviss@elektronika.lv  
[www.elektronika.lv](http://www.elektronika.lv)

**MD Moldova**

S.R.L. "Rialto-Studio"  
ул. Щуцева 98  
2012 Кишинев  
тел./ факс: 022 23 81 80  
mailto:bosch-md@mail.ru

**ME Crna Gora, Montenegro**

Elektronika komerc  
Oktobarske revolucije 129  
81000 Podgorica  
Tel./Fax: 020 674 631  
Mobil: 069 324 812  
mailto:ekobosch.servis@t-com.me

**MK Macedonia, Македонија**

GORENEC  
Jane Sandanski 69 lok. 3  
1000 Skopje  
Tel.: 02 2454 600  
Mobil: 070 233 689  
mailto:gorenc@yahoo.com

**MT Malta**

Oxford House Ltd.  
Notabile Road  
Mriehel BKR 14  
Tel.: 021 442 334  
Fax: 021 488 656  
[www.oxfordhouse.com.mt](http://www.oxfordhouse.com.mt)

**MV Raajjeyge Jumhooriyyaa, Maldives**

Lintel Investments and  
Management Services Pvt. Ltd.  
Ma. Maadheli, Majeedhee Magu  
Malé  
Tel.: 03 010 200  
mailto:mohamed.zuhuree@intel.com.mv  
[www.intel.com.mv](http://www.intel.com.mv)



**NL Nederlande, Netherlands**  
BSH Huishoudapparaten B.V.  
Taurusavenue 36  
2132 LS Hoofddorp  
Storingsmelding:  
Tel.: 088 424 4010  
mailto:bosch-contactcenter@bshg.com  
Onderdelenverkoop:  
Tel.: 088 424 4010  
Fax: 088 424 4801  
mailto:bosch-onderdelen@bshg.com  
www.bosch-home.nl

**NO Norge, Norway**  
BSH Husholdningsapparater A/S  
Grensesvingen 9  
0661 Oslo  
Tel.: 22 66 05 54  
Tel.: 22 66 06 00  
mailto:Bosch-Service-NO@bshg.com  
www.bosch-home.no

**NZ New Zealand**  
BSH Home Appliances Ltd.  
Level 3, Air NZ Building, Smales Farm  
74 Taharoto Road, Takapuna  
Auckland 0622  
Tel.: 0800 245 700\*  
mailto:aftersales.nz@bshg.com  
www.bosch-home.co.nz  
\* Mo-Fr: 8.30 am to 5.00 pm  
(exclude public holidays)

**PL Polska, Poland**  
BSH Sprzęt Gospodarstwa  
Domowego sp. z o.o.  
Al. Jerozolimskie 183  
02-222 Warszawa  
Centrala Serwisu  
Tel.: 801 191 534  
Fax: 022 572 7709  
mailto:Serwis.Fabryczny@bshg.com  
www.bosch-home.pl

**PT Portugal**  
BSHP Electrodomésticos,  
Sociedade Unipessoal, Lda.  
Rua Alto do Montijo, nº 15  
2790-012 Carnaxide  
Tel.: 214 250 730  
Fax: 214 250 701  
mailto:bosch.electrodomesticos.pt@  
bshg.com  
www.bosch-home.pt

**RO România, Romania**  
BSH Electrocasnice srl.  
Sos. Bucuresti-Ploiesti,  
nr. 19-21, sect.1  
13682 Bucuresti  
Tel.: 021 203 9748  
Fax: 021 203 9733  
mailto:service.romania@bshg.com  
www.bosch-home.ro

**RU Russia, Россия**  
ООО «БСХ Бытовые Приборы»  
Сервис от производителя  
Малая Калужская, 15  
119071 Москва  
Тел.: 8 (800) 200 29 61  
mailto:mok-kdhl@bshg.com  
www.bosch-home.com

**SA Kingdom Saudi Arabia,**  
المملكة العربية السعودية  
Abdul Latif Jameel Electronics  
and Airconditioning Co. Ltd.  
BOSCH Service centre,  
Kilo 5 Old Makkah Road  
(Next to Toyota), Jamiah Dist.,  
P.O. Box 7997  
Jeddah 21472  
Tel.: 800 127 9999\*  
mailto:Khadeermj@ALJ.COM  
www.aljelectronics.com.sa  
\* Sat-Thu: 8.00 am to 11.00 pm  
(exclude public holidays)

**SE Sverige, Sweden**  
BSH Home Appliances AB  
Landsvägen 32  
169 29 Solna  
Tel.: 0771 19 70 00 local rate  
Tel.: 0771 11 22 77 local rate  
mailto:Bosch-Service-SE@bshg.com  
www.bosch-home.se

**SG Singapore, 新加坡**  
BSH Home Appliances Pte. Ltd.  
Block 4012, Ang Mo Kio Avenue 10  
#01-01 Techplace 1  
Singapore 569628  
Tel.: 6751 5000\*  
Fax: 6751 5005  
mailto:bshsgp.service@bshg.com  
www.bosch-home.com.sg  
\* Mo-Fr: 8.30am to 7.00pm, Sa: 8.30am to 5.30pm  
(exclude public holidays)

**SI Slovenija, Slovenia**  
BSH Hišni aparati d.o.o.  
Litostrojska 48  
1000 Ljubljana  
Tel.: 01 5830 700  
Fax: 01 5830 889  
mailto:informacije.servis-slo@bshg.com  
www.bosch-home.com/si

**SK Slovensko, Slovakia**  
Viac informácií (napr. záručné  
podmienky, predĺžená záruka a i.)  
nájdete na webových  
ránkach [www.bosch-home.com/sk/](http://www.bosch-home.com/sk/) alebo  
nás kontaktujte na +420 251 095 511

BSH domácí spotřebiče s.r.o.  
organizačná zložka Bratislava  
Trnavská cesta 50  
821 02 Bratislava  
Prijem opráv  
Tel.: +421 238 106 115  
mailto:opravy@bshg.com

**TH Thailand, ราชอาณาจักรไทย**  
BSH Home Appliances Limited  
Ital Thai Tower, 2034/31-39, 1st floor,  
New Petchburi Road  
Bangkapi, Huay Kwang  
Bangkok, 10310  
Tel.: 02 975 5353\*  
www.bosch-home.com/th  
\* Mo-Sa: 8.00am to 6.00pm  
(exclude public holidays)

**TR Türkiye, Turkey**  
BSH Ev Aletleri Sanayi  
ve Ticaret A.Ş.  
Fatih Sultan Mehmet Mahallesi  
Balkan Caddesi No: 51  
34771 Ümraniye, İstanbul  
Tel.: 0 216 444 6333\*  
Fax: 0 216 528 9188\*  
mailto:careline.turkey@bshg.com  
www.bosch-home.com/tr  
\* Çağrı merkezini sabit hatlı olan  
aramanın bedeli şehir içi ücretlendirime,  
Çep telefonlarındaki ise kullandığın  
tarifeye göre değişkenlik göstermektedir

**TW Taiwan, 台灣**  
我們期盼您不斷的鼓勵與指導，  
任何諮詢或服務需求，  
歡迎洽詢客服專線  
BSH Home Appliances Private Limited  
台北市內湖區洲子街80號11樓  
11F., No.80, Zhouzi St., Neihu Dist.  
Taipei City 11493  
Tel.: 0800 368 888  
Fax: 02 2627 9788  
mailto:bshstzn-service@bshg.com  
www.bosch-home.com.tw

**UA Ukraine, Україна**  
ТОВ «БСХ Побутова Техніка»  
тел.: 044 490 2095  
mailto:bsh-service.ua@bshg.com  
www.bosch-home.com.ua

**XK Kosovo**  
Service-General SH.P.K.  
rr.Magjistralia Ferizaj Prishtine  
70000 Ferizaj  
Tel.: 00381 (0) 290 330 723  
Tel.: 00377 44 172 309  
mailto:servicegeneral527@gmail.com

**XS Srbija, Serbia**  
BSH Kućni aparati d.o.o.  
Milutina Milankovića br. 9ž  
11070 Novi Beograd  
Tel.: 011 353 70 08  
Fax: 011 205 23 89  
mailto:informacije.servis-sr@  
bshg.com  
www.bosch-home.rs

**ZA South Africa**  
BSH Home Appliances (Pty) Ltd.  
15th Road Randjespark  
Private Bag X36, Randjespark  
1685 Midrand – Johannesburg  
Tel.: 086 002 6724  
Fax: 086 617 1780  
mailto:applianceserviceza@bshg.com  
www.bosch-home.com/za

# Garantiebedingungen

## DEUTSCHLAND (DE)

# Bosch-Infoteam

(Mo-Fr: 8.00-18.00 Uhr erreichbar)

Für Produktinformationen sowie Anwendungs- und Bedienungsfragen **zu kleinen Hausgeräten:**

**Tel.: 0911 70 440 040** oder unter  
**bosch-infoteam@bshg.com**

Für dieses Gerät leisten wir Garantie gemäß nachstehenden Bedingungen:

Nur für Deutschland gültig!

1. Wir beheben unentgeltlich nach Maßgabe der folgenden Bedingungen (Nr. 2–6) Mängel am Gerät, die nachweislich auf einem Material- und/oder Herstellungsfehler beruhen, wenn sie uns unverzüglich nach Feststellung und innerhalb von 24 Monaten nach Lieferung an den Erstendabnehmer gemeldet werden. Zeigt sich der Mangel innerhalb von 6 Monaten ab Lieferung, wird vermutet, dass es sich um einen Material- oder Herstellungsfehler handelt.

2. Die Garantie erstreckt sich nicht auf leicht zerbrechliche Teile wie z. B. Glas oder Kunststoff bzw. Glühlampen.

Eine Garantiepflicht wird nicht ausgelöst durch geringfügige Abweichungen von der Soll-Beschaffenheit, die für Wert und Gebrauchstauglichkeit des Gerätes unerheblich sind, oder durch Schäden aus chemischen und elektrochemischen Einwirkungen von Wasser, sowie allgemein aus anomalen Umweltbedingungen oder sachfremden Betriebsbedingungen oder wenn das Gerät sonst mit ungeeigneten Stoffen in Berührung gekommen ist. Ebenso kann keine Garantie übernommen werden, wenn die Mängel am Gerät auf Transportschäden, die nicht von uns zu vertreten sind, nicht fachgerechte Installation und Montage, Fehlgebrauch, eine nicht haushaltsübliche Nutzung, mangelnde Pflege oder Nichtbeachtung von Bedienungs- oder Montagehinweisen zurückzuführen sind.

Der Garantieanspruch erlischt, wenn Reparaturen oder Eingriffe von Personen vorgenommen werden, die hierzu von uns nicht ermächtigt sind, oder wenn unsere Geräte mit Ersatzteilen, Ergänzungs- oder Zubehörteilen versehen werden, die keine Originalteile sind und dadurch ein Defekt verursacht wird.

3. Die Garantieleistung erfolgt in der Weise, dass mangelhafte Teile nach unserer Wahl unentgeltlich instandgesetzt oder durch einwandfreie Teile ersetzt werden.

Geräte, die zumutbar (z. B. im PKW) transportiert werden können, und für die unter Bezugnahme auf diese Garantie eine Garantieleistung beansprucht wird, sind unserer nächstgelegenen Kundendienststelle oder unserem Vertragskundendienst zu übergeben oder zuzusenden. Instandsetzungen am Aufstellungsort können nur für stationär betriebene (feststehende) Geräte verlangt werden.

Es ist jeweils der Kaufbeleg mit Kauf- und/oder Lieferdatum vorzulegen. Ersetzte Teile gehen in unser Eigentum über.

4. Sofern die Nachbesserung von uns abgelehnt wird oder fehlschlägt, wird innerhalb der oben genannten Garantiezeit auf Wunsch des Endabnehmers kostenfrei gleichwertiger Ersatz geliefert.

5. Garantieleistungen bewirken weder eine Verlängerung der Garantiefrist, noch setzen sie eine neue Garantiefrist in Lauf. Die Garantiefrist für eingebaute Ersatzteile endet mit der Garantiefrist für das ganze Gerät.

6. Weitergehende oder andere Ansprüche, insbesondere solche auf Ersatz außerhalb des Gerätes entstandener Schäden sind – soweit eine Haftung nicht zwingend gesetzlich angeordnet ist – ausgeschlossen.

Diese Garantiebedingungen gelten für in Deutschland gekaufte Geräte. Werden Geräte ins Ausland verbracht, die die technischen Voraussetzungen (z. B. Spannung, Frequenz, Gasarten, etc.) für das entsprechende Land aufweisen und die für die jeweiligen Klima- und Umweltbedingungen geeignet sind, gelten diese Garantiebedingungen auch, soweit wir in dem entsprechenden Land ein Kundendienstnetz haben. Für im Ausland gekaufte Geräte gelten die von unserer jeweils zuständigen Landesvertretung herausgegebenen Garantiebedingungen. Diese können Sie über Ihren Fachhändler, bei dem Sie das Gerät gekauft haben, oder direkt bei unserer Landesvertretung anfordern.

### **Beachten Sie unser weiteres Kundendienst-Angebot:**

Auch nach Ablauf der Garantie stehen Ihnen unser Werkskundendienst und unsere Servicepartner zur Verfügung.

**Robert Bosch Hausgeräte GmbH**  
**Carl-Wery-Straße 34**  
**81739 München, GERMANY**



---

---

---

---

---

---

---

---

---

---

---

---

---

---

---

---

---

---

---

---

---





---

---

---

---

---

---

---

---

---

---

---

---

---

---

---

---

---

---

---

---

---



## Thank you for buying a Bosch Home Appliance!

Register your new device on MyBosch now and profit directly from:

- **Expert tips & tricks for your appliance**
- **Warranty extension options**
- **Discounts for accessories & spare-parts**
- **Digital manual and all appliance data at hand**
- **Easy access to Bosch Home Appliances Service**

Free and easy registration – also on mobile phones:

**[www.bosch-home.com/welcome](http://www.bosch-home.com/welcome)**

**BOSCH**  
HOME APPLIANCES  
**SERVICE**

## Looking for help? You 'll find it here.

Expert advice for your Bosch home appliances, need help with problems or a repair from Bosch experts.

Find out everything about the many ways Bosch can support you:

**[www.bosch-home.com/service](http://www.bosch-home.com/service)**

**Contact data of all countries are listed in the attached service directory.**

### **Robert Bosch Hausgeräte GmbH**

Carl-Wery-Straße 34

81739 München

GERMANY

**[www.bosch-home.com](http://www.bosch-home.com)**



**8001144201**

(990418)