

# DENON<sup>®</sup>

## PMA-600NE

GEINTEGREERDE STEREO VERSTERKER

# Gebruiksaanwijzing

[Voorpaneel](#)[Achterpaneel](#)[Afstandsbediening](#)[Index](#)

|   |    |
|---|----|
| <b>Accessoires</b>                      | 4  |
| De batterijen plaatsen                  | 5  |
| Werkingsbereik van de afstandsbediening | 5  |
| <b>Funcities</b>                        | 6  |
| Geluid met hoge kwaliteit               | 6  |
| Krachtige prestaties                    | 6  |
| <b>Namen en functies van onderdelen</b> | 7  |
| Voorpaneel                              | 7  |
| Achterpaneel                            | 10 |
| Afstandsbediening                       | 12 |

## Aansluitingen

|  |    |
|--|----|
| <b>De luidsprekers aansluiten</b>                              | 17 |
| De subwoofer aansluiten  | 18 |
| Luidsprekeraansluiting   | 18 |
| <b>Een weergaveapparaat aansluiten</b>                         | 19 |
| <b>Een opnameapparaat aansluiten</b>                           | 20 |
| <b>Aansluiten op een apparaat met digitale audio-uitgangen</b> | 21 |
| <b>Het netsnoer aansluiten</b>                                 | 22 |

## Weergave

|   |    |
|---|----|
| De stroom inschakelen   | 24 |
| De voeding in stand-bymodus zetten  | 24 |
| De ingangsbron selecteren   | 25 |
| Het volume regelen  | 25 |
| Het geluid tijdelijk uitschakelen (Dempen)                                    | 25 |
| De toon regelen   | 25 |
| CD's afspelen   | 26 |
| Muziek beluisteren op een Bluetooth-apparaat                                  | 28 |
| Het aansluiten en afspelen vanaf een digitaal apparaat (coaxiaal/<br>optisch) | 30 |
| Opnemen   | 31 |

## Instellingen

|   |    |
|---|----|
| <b>De modus Auto stand-by instellen</b> | 32 |
|---|----|



## Tips

|   |           |
|---|-----------|
| <b>Tips</b>   | <b>34</b> |
| <b>Probleemoplossing</b>  | <b>35</b> |
| Voeding wordt niet ingeschakeld/Voeding wordt uitgeschakeld                     | 36        |
| Bewerkingen kunnen niet worden uitgevoerd via de afstandsbediening              | 37        |
| Er is geen geluid hoorbaar  | 38        |
| Het gewenste geluid wordt niet weergegeven                                      | 39        |
| Geluid is onderbroken of er is ruis opgetreden                                  | 40        |
| Bluetooth kan niet worden afgespeeld  | 41        |
| Er kan geen audio worden afgespeeld vanaf digitale apparaten (coaxiaal/optisch) | 42        |

## Appendix



|  |           |
|--|-----------|
| <b>D/A-converter</b>                   | <b>43</b> |
| <b>Een Bluetooth-apparaat afspelen</b> | <b>43</b> |
| <b>Uitleg termen</b>                   | <b>44</b> |
| <b>Informatie handelsmerk</b>          | <b>45</b> |
| <b>Technische gegevens</b>             | <b>46</b> |
| <b>Index</b>                           | <b>51</b> |



Dank u voor het vertrouwen dat u in dit Denon-product hebt gesteld. Lees deze gebruiksaanwijzing aandachtig door voordat u het product gaat gebruiken. Bewaar deze gebruiksaanwijzing na deze te hebben gelezen zodat u deze later opnieuw kunt raadplegen.

## Accessoires

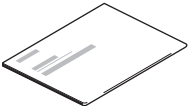
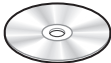
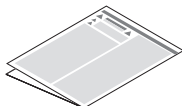
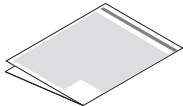
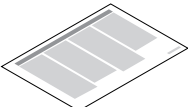
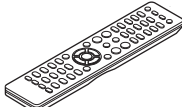
Controleer of bij dit product de volgende onderdelen zijn meegeleverd.

|   |  |  |  |
|---|--|--|--|
|  <p>Snelhandleiding</p>      |  <p>CD-ROM<br/>(Gebruiksaanwijzing)</p> |  <p>Veiligheidsinstructies</p> |  <p>Voorzorgsmaatregelen wanneer u<br/>de batterijen gebruikt</p> |
|  <p>Opmerking over radio</p> |  <p>Afstandsbediening<br/>(RC-1234)</p> |  <p>R03/AAA-batterijen</p>     |  |

## De batterijen plaatsen

- 1** Verwijder het achterste deksel in de richting van de pijl en verwijder het.

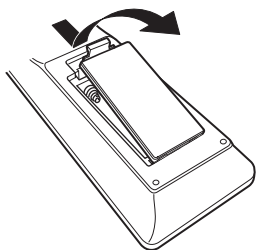

- 2** Plaats twee batterijen op de juiste wijze in het batterijvak zoals aangegeven.

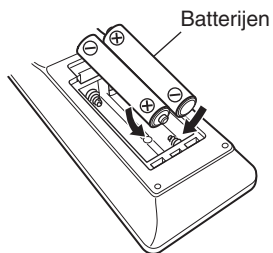

- 3** Plaats het achterste deksel terug.

### OPMERKING

- Voorkom beschadiging van de batterijen of lekkage van batterijvloeistof:
  - Gebruik een nieuwe batterij niet samen met een oude.
  - Gebruik geen twee verschillende soorten batterijen.
- Verwijder de batterijen uit de afstandsbediening als u ze voor lange tijd niet gaat gebruiken.
- In geval van lekkage van batterijvloeistof veegt u de vloeistof in het batterijcompartiment voorzichtig weg en plaatst u nieuwe batterijen.

## Werkingsbereik van de afstandsbediening

Richt de afstandsbediening tijdens het gebruik ervan op de afstandsbedieningssensor van het toestel.

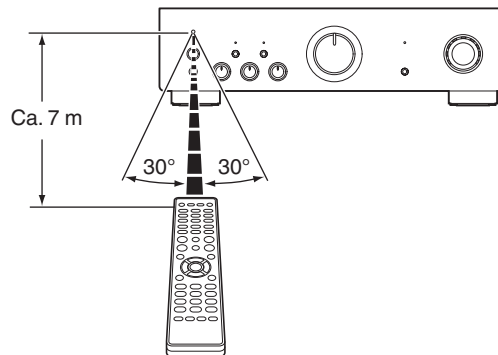

## Funcities

### Geluid met hoge kwaliteit

- **Uitgerust met een geavanceerd enkel balanscircuit met een hoge stroomcapaciteit voor een perfecte balans tussen vermogen en gevoeligheid**

Uitgerust met een HC-transistor voor een piekstroom die twee tot drie maal zo hoog is als die van een gewone audiotransistor, voor een heldere, stabiele muziekweergave van het laagste tot het hoogste geluidsniveau.

### Krachtige prestaties

- **DIGITAL AUDIO IN-aansluitingen (COAXIAL/OPTICAL)**  
U kunt PCM-signalen tot 192 kHz/24-bits afspelen door het invoeren van digitale audiosignalen van een extern apparaat in dit toestel.
- **Phono-ingangen voor het aansluiten van platenspelers**  
Dit toestel wordt geleverd met een fonoversterker zodat u een platenspeler direct kunt aansluiten en platen kunt afspelen. (Alleen de MM-cartridge kan worden gebruikt.)



# Namen en functies van onderdelen

## Voorpaneel

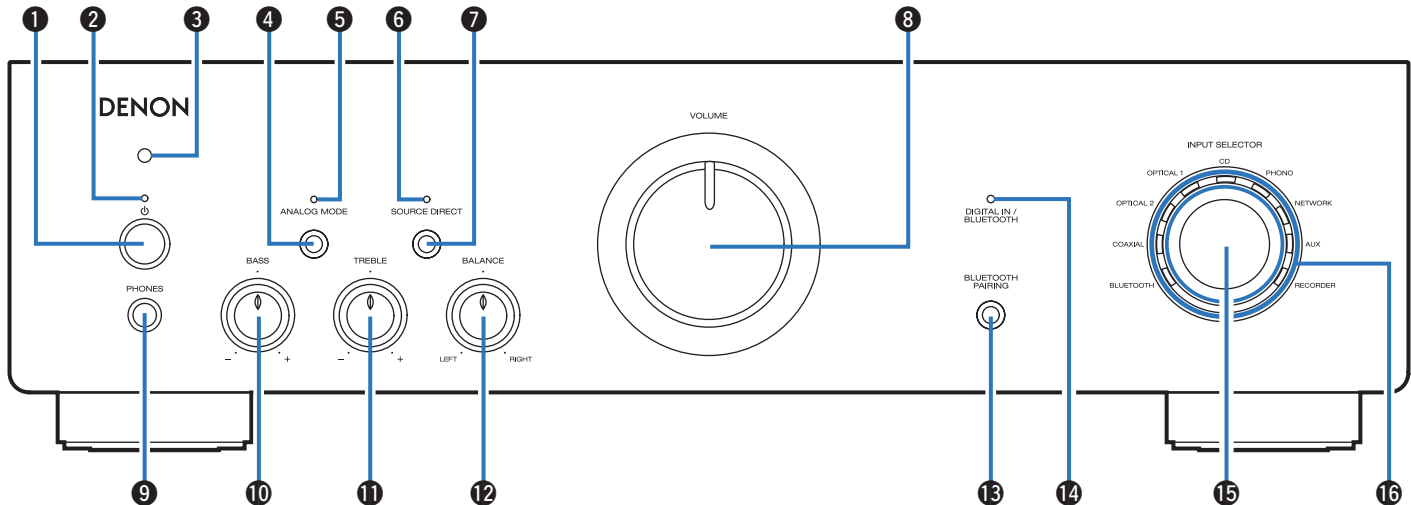

Raadpleeg de volgende bladzijde voor details.

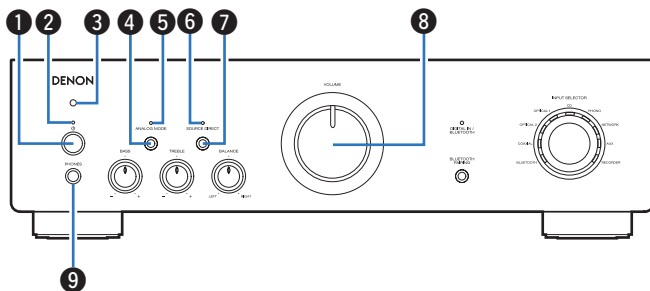

### 1 Netspanningstoets (⏻)

Hiermee schakelt u de voeding in/uit. (👉 blz. 24)

### 2 Voedingsindicator

Dit wordt als volgt weergegeven, afhankelijk van de netspanningsstatus:

- Groen lampje brandt: Power aan
- Rood lampje brandt: Bluetooth stand-by (👉 blz. 27)
- Uit: normale stand-by

### 3 Afstandsbedieningssensor

Dit ontvangt signalen van de afstandsbediening. (👉 blz. 5)

### 4 ANALOG MODE-toets

Hiermee schakelt u de analoge modus in/uit. (👉 blz. 27)

### 5 ANALOG MODE-indicator

Dit wordt als volgt weergegeven, afhankelijk van de analoge modus-status.

- Groen lampje brandt: Analoge modus aan
- Uit: Analoge modus uit

### 6 SOURCE DIRECT-indicator

Dit wordt als volgt weergegeven, afhankelijk van de source direct-status.

- Groen lampje brandt: Source direct-modus aan
- Uit: Source direct-modus uit

### 7 SOURCE DIRECT-toets

Hiermee schakelt u de modus source direct in/uit. (👉 blz. 26)

### 8 VOLUME-knop

Dit past het volumeniveau aan. (👉 blz. 25)

### 9 Hoofdtelefoonaansluiting (PHONES)

Wordt gebruikt voor het aansluiten van een hoofdtelefoon.

Wanneer de hoofdtelefoon op deze aansluiting is aangesloten, zal er niet langer audio worden weergegeven via de aangesloten luidsprekers of via de PRE OUT-aansluitingen.

#### OPMERKING

- Zet het volume niet te hoog wanneer u met de hoofdtelefoon luistert, om gehoorverlies te voorkomen.



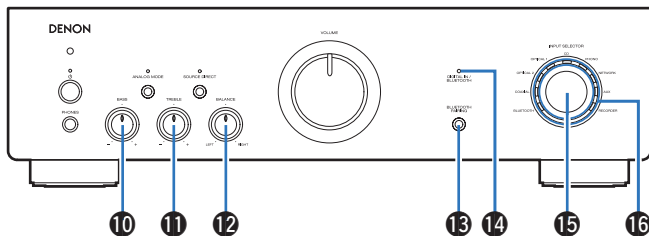

### 10 BASS-regelknop

Met deze instelling past u het volumeniveau van de lage tonen aan. (👉 blz. 25)

### 11 TREBLE-regelknop

Met deze instelling past u het volumeniveau van de hoge tonen aan. (👉 blz. 25)

### 12 BALANCE-regelknop

Hiermee wordt de balans van de volumeuitvoer van de luidsprekers links en rechts geregeld. (👉 blz. 25)

### 13 BLUETOOTH/PAIRING-toets

Hiermee schakelt de ingangsbron naar "BLUETOOTH". Deze toets wordt ook ingedrukt tijdens het koppelen. (👉 blz. 28)

### 14 DIGITAL IN/BLUETOOTH indicator

- Dit wordt als volgt weergegeven, afhankelijk van de status van de digitale audiosignalen die in de digitale audio-ingangen van dit toestel worden ingevoerd.
  - Groen lampje brandt: Afspelen wordt ondersteund op dit apparaat
  - Knipperend groen lampje: Afspelen wordt niet ondersteund op dit apparaat
  - Uit: Samplingfrequentie kan niet worden gedetecteerd



- Zie "D/A-converter" (👉 blz. 43) voor details van de audiodignaalspecificaties die compatibel zijn met dit toestel.

- Dit wordt als volgt weergegeven, afhankelijk van de Bluetooth verbindingstatus:

- Knipperend blauw lampje (intervallen van ongeveer 1 seconde): Koppelmodus
- Knipperend blauw lampje (intervallen van ongeveer 2 seconden): Zoekmodus (zoekt naar een gekoppeld Bluetooth-apparaat en probeert via Bluetooth te verbinden)
- Blauw lampje brandt: Verbindingsmodus (er werd een Bluetooth-verbinding gemaakt met een Bluetooth-apparaat)
- Uit: Wachmodus (er werd geen Bluetooth-verbinding gemaakt met geen enkel Bluetooth-apparaat)

### 15 INPUT SELECTOR-knop

Hiermee selecteert u de ingangsbron. (👉 blz. 25)

### 16 Ingangsindicators (👉 blz. 25)



- 10, 11 en 12 kunnen worden aangepast wanneer 6 uit is (SOURCE DIRECT-modus is uit).

## Achterpaneel

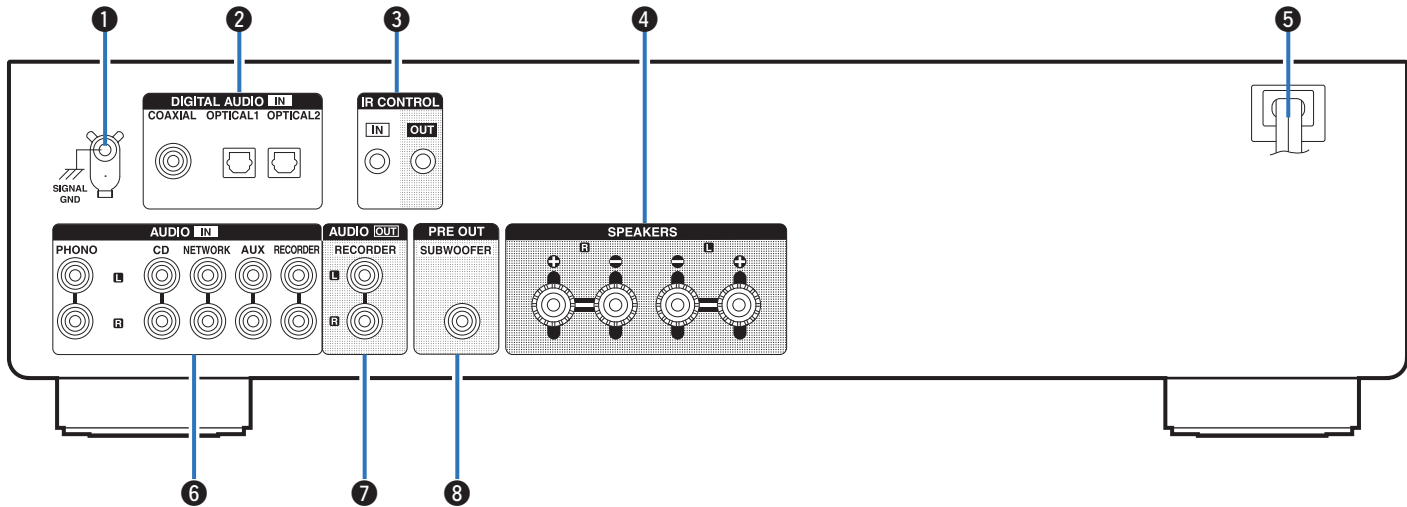

Raadpleeg de volgende bladzijde voor details.

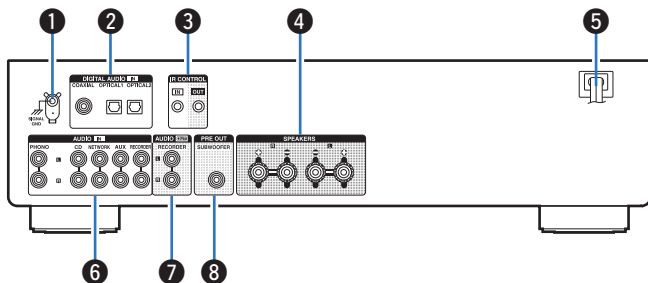

### 1 SIGNAL GND-aansluiting

Wordt gebruikt voor het aansluiten van de aardingskabel van de platenspeler. (👉 blz. 19)

### 2 DIGITAL AUDIO IN-aansluitingen

Wordt gebruikt voor het aansluiten van apparaten die zijn uitgerust met digitale audio-uitgangsaansluitingen. (👉 blz. 21)

### 3 IR CONTROL-aansluitingen

Wordt gebruikt voor het verbinden van Denon-networkaudiospelers met een IR-controller.

### 4 Luidspreker aansluitingen (SPEAKERS)

Wordt gebruikt voor het aansluiten van luidsprekers. (👉 blz. 17)

### 5 Netsnoer (👉 blz. 22)

### 6 Analoge audio-aansluitingen (AUDIO IN)

Wordt gebruikt voor het aansluiten van apparaten die zijn uitgerust met analoge audio-uitgangsaansluitingen.

- “Een weergaveapparaat aansluiten” (👉 blz. 19)
- “Een opnameapparaat aansluiten” (👉 blz. 20)

### 7 AUDIO OUT-aansluitingen

Wordt gebruikt voor het aansluiten van de ingang van een recorder. (👉 blz. 20)

### 8 PRE OUT-aansluiting

Wordt gebruikt voor het aansluiten van een subwoofer met een ingebouwde versterker. (👉 blz. 18)

## Afstandsbediening

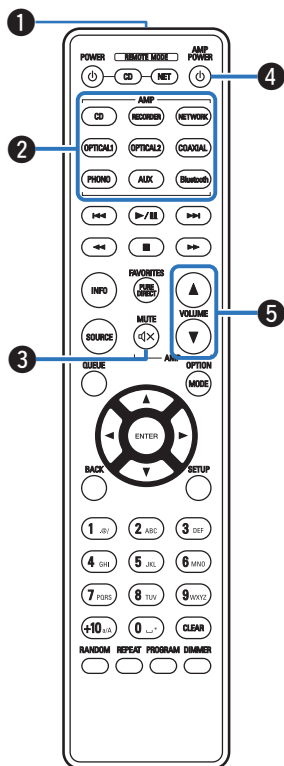

De afstandsbediening die bij dit toestel is geleverd, kan niet alleen dit toestel besturen, maar ook een Denon CD-speler.

- “Bediening CD-speler” (☞ blz. 13)
- “Bewerkingen netwerkaudiospeler” (☞ blz. 14)

### ■ Dit toestel bedienen

- 1 Signaalzender van de afstandsbediening**  
Dit verzendt signalen van de afstandsbediening. (☞ blz. 5)
- 2 Ingangsbronkeuze-toetsen**  
Hiermee selecteert u de ingangsbron. (☞ blz. 25)
- 3 MUTE-toets (M)**  
Dit dempt de uitgevoerde audio. (☞ blz. 25)
- 4 Netspanningstoets (AMP POWER)**  
Hiermee schakelt u de voeding in/uit (stand-by). (☞ blz. 24)
- 5 VOLUME-toetsen (▲▼)**  
Hiermee wordt het volumeniveau geregeld. (☞ blz. 25)

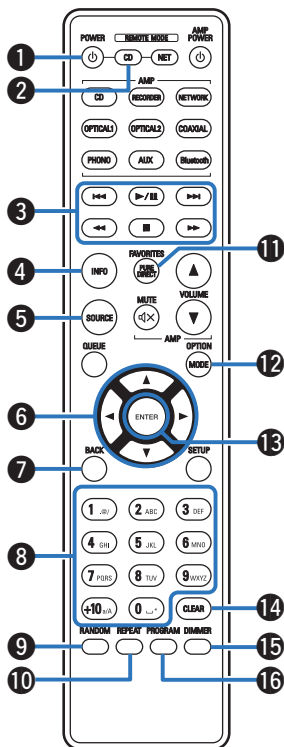

## ■ Bediening CD-speler

Er kan een Denon CD-speler worden gebruikt.

Om een CD-speler te bedienen, drukt u op de toets REMOTE MODE CD om de afstandsbediening te schakelen naar de CD-bedieningsmodus.

- 1 Netspanningstoets (POWER  $\phi$ )
- 2 Selectietoets afstandsbedieningsmodus (REMOTE MODE CD)
- 3 Systeemoetsen
- 4 Informatietoets (INFO)
- 5 SOURCE-toets
- 6 Cursortoetsen ( $\Delta \nabla \triangleleft \triangleright$ )
- 7 BACK-toets
- 8 Cijfer- en lettertoetsen (0 - 9, +10)
- 9 RANDOM-toets
- 10 REPEAT-toets
- 11 PURE DIRECT-toets
- 12 MODE-toets
- 13 ENTER-toets
- 14 CLEAR-toets
- 15 DIMMER-toets
- 16 PROGRAM-toets



- De afstandsbediening werkt mogelijk niet op sommige producten.

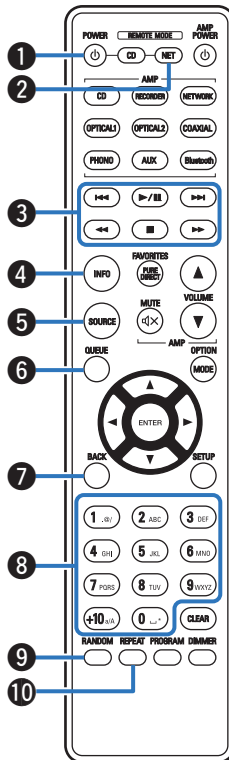

## ■ Bewerkingen netwerkaudiospeler

U kunt een Denon-netwerk audio speler bedienen.

Om een netwerk audio speler te bedienen, drukt u op de toets REMOTE MODE NET om de afstandsbediening naar de bedieningsmodus Netwerk audio speler te schakelen.

- 1 Netspanningstoets (POWER  $\phi$ )
- 2 Selectietoets afstandsbedieningsmodus (REMOTE MODE NET)
- 3 Systeemoetsen
- 4 Informatietoets (INFO)
- 5 SOURCE-toets
- 6 De knop QUEUE
- 7 BACK-toets
- 8 Cijfer- en lettertoetsen (0 – 9, +10)
- 9 RANDOM-toets
- 10 REPEAT-toets

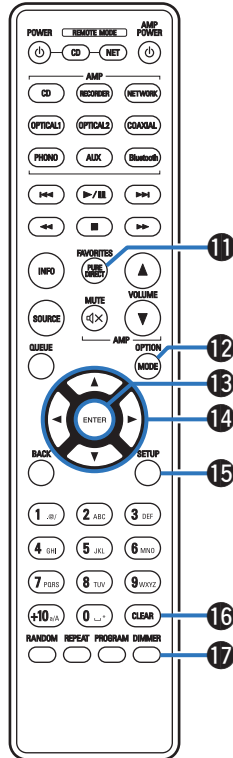

- 11 FAVORITES-toets
- 12 OPTION-toets
- 13 ENTER-toets
- 14 Cursortoetsen ( $\Delta \nabla \triangleleft \triangleright$ )
- 15 SETUP-toets
- 16 CLEAR-toets
- 17 DIMMER-toets



- De afstandsbediening werkt mogelijk niet op sommige producten.

## ■ Inhoud





|   |    |
|---|----|
| De luidsprekers aansluiten                              | 17 |
| Een weergaveapparaat aansluiten                         | 19 |
| Een opnameapparaat aansluiten                           | 20 |
| Aansluiten op een apparaat met digitale audio-uitgangen | 21 |
| Het netsnoer aansluiten                                 | 22 |

### OPMERKING

- Steek de stekker van het netsnoer pas in het stopcontact nadat alle verbindingen zijn gemaakt.
- Bind netsnoeren en aansluitsnoeren of verschillende aansluitsnoeren niet samen tot een bundel. Dit kan gezoem of ruis veroorzaken.

## ■ Kabels die voor aansluitingen worden gebruikt

Zorg voor de nodige kabels volgens de apparaten die u wilt aansluiten.

|                         |   |
|-------------------------|---|
| Luidsprekerkabel        |  |
| Subwoofer Kabel         |  |
| Audiokabel              |  |
| Optische kabel          |  |
| Coaxiale digitale kabel |  |



# De luidsprekers aansluiten

## OPMERKING

- Trek de stekker van het netsnoer uit het stopcontact voordat u de luidsprekers aansluit. Schakel ook de subwoofer uit.
- Sluit de luidsprekerkabels zodanig aan, dat er geen kerndraden uit de luidsprekeraansluitingen steken. Het beveiligingscircuit kan geactiveerd worden wanneer de kerndraden in contact komen met het achterpaneel of wanneer de + en – draden met elkaar contact maken. ("Beveiligingscircuit" (☞ blz. 44))
- Raak de luidsprekeraansluitingen nooit aan terwijl het netsnoer is aangesloten. Dit kan een elektrische schok veroorzaken.
- Gebruik luidsprekers met een impedantie van 4 – 16 Ω/ohm.

## ■ De luidsprekerkabels aansluiten

Controleer de kanalen links (L) en rechts (R) en de polariteiten + (rood) en – (zwart) op de luidsprekers die op dit toestel worden aangesloten, en zorg dat u de kanalen en polariteiten correct aansluit.

- 1 Pel ongeveer 10 mm van de omhulling van het uiteinde van de luidsprekerkabel en draai de kerndraad stevig of sluit het uiteinde vast.**



- 2 Draai de luidsprekeraansluiting linksom om deze los te maken.**

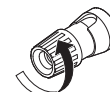

- 3 Stop de kerndraad van de luidsprekerkabel helemaal in de luidsprekeraansluiting.**

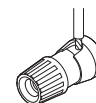

- 4 Draai de luidsprekeraansluiting rechtsom om deze vast te maken.**

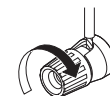

## De subwoofer aansluiten

Gebruik een subwooferkabel om de subwoofer aan te sluiten.

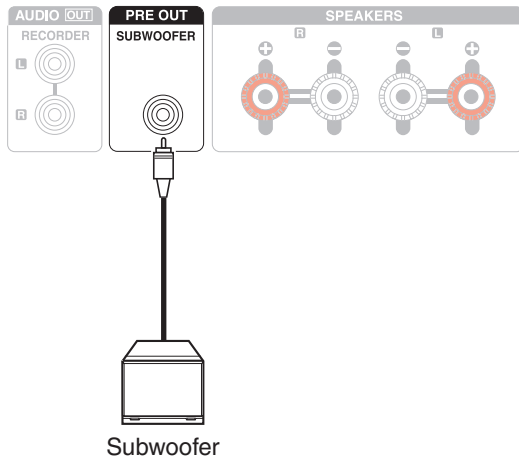

## Luidsprekeraansluiting

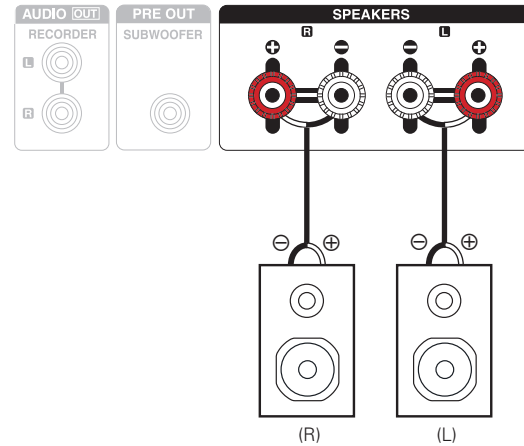

## Een weergaveapparaat aansluiten

U kunt platenspelers, tuners, CD-spelers, netwerk audio spelers en Blu-ray-disc spelers op dit toestel aansluiten.

U hoort mogelijk een zoemend geluid via de luidsprekers wanneer u de ingangsbron van dit toestel naar "PHONO" schakelt en het volume per ongeluk verhoogt terwijl er geen platenspeler is verbonden.

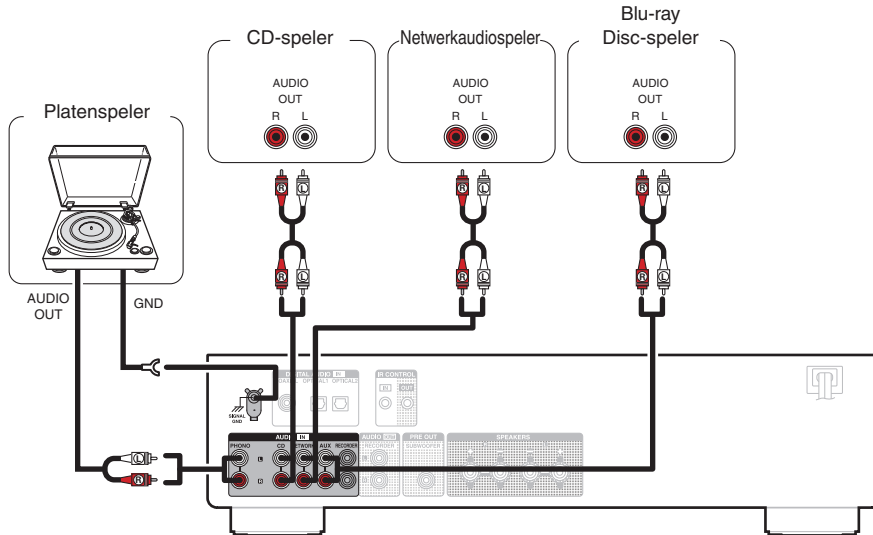

### OPMERKING

- De aardingsterminal (SIGNAL GND) op dit toestel is niet voor veiligheidsaarding. Als deze terminal is aangesloten wanneer er veel ruis is, kan de ruis worden verminderd. Afhankelijk van de platenspeler, kan het aansluiten van de aardingsdraad een negatief effect hebben en ruis vermeerderen. In dat geval is het niet nodig de aardingsdraad aan te sluiten.



- De PHONO-ingangsklemmen zijn voorzien van een korte penstekker. Verwijder deze stekker om een platenspeler aan te sluiten. Bewaar de verwijderde korte penstekker op een veilige plaats, zodat u hem niet verliest.

# Een opnameapparaat aansluiten

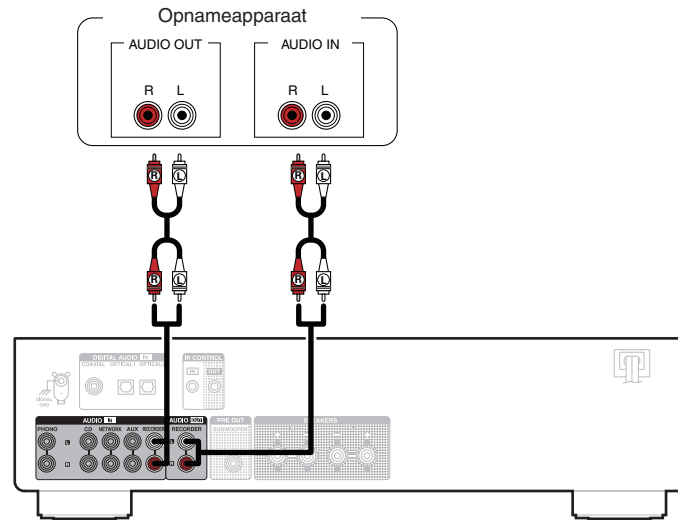

## OPMERKING

- Steek nooit de kortsluitstekker in de RECORDER-aansluitingen. Dit kan beschadiging tot gevolg hebben.

## Aansluiten op een apparaat met digitale audio-uitgangen

Invoer van digitale audiosignalen naar dit toestel en voor converteren van de signalen voor weergave met de D/A converter van dit toestel. (👉 blz. 30)

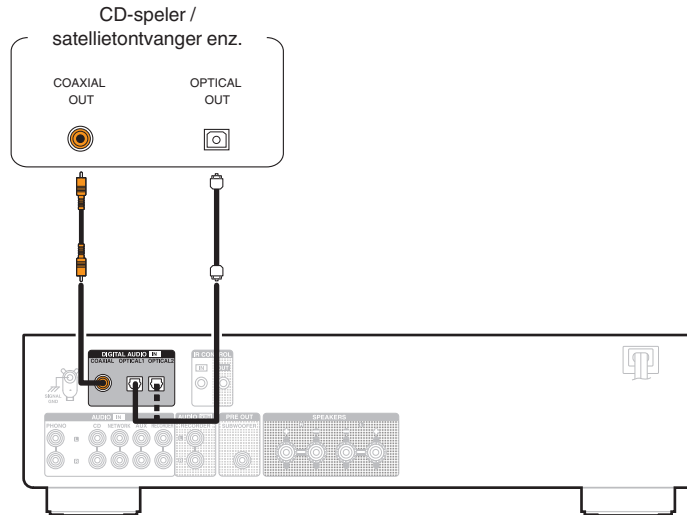

### OPMERKING

- Lineaire PCM-signalen met een samplingfrequentie van 32 kHz, 44,1 kHz, 48 kHz, 88,2 kHz, 96 kHz, 176,4 kHz of 192 kHz kunnen worden ingevoerd in het toestel.
- Voer geen niet-PCM-signalen in, zoals Dolby Digital, DTS en AAC. Hierdoor wordt ruis veroorzaakt en kunnen de luidsprekers schade oplopen.

## Het netsnoer aansluiten

Stop de stekker in het stopcontact nadat u alle aansluitingen hebt voltooid.

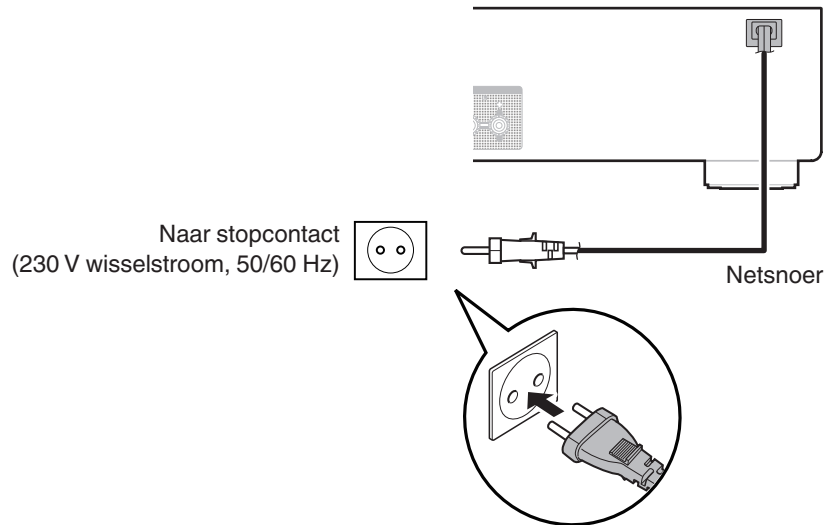

## ■ Inhoud

|   |    |
|---|----|
| De stroom inschakelen   | 24 |
| De voeding in stand-bymodus zetten  | 24 |
| De ingangsbron selecteren   | 25 |
| Het volume regelen  | 25 |
| Het geluid tijdelijk uitschakelen (Dempen)                                    | 25 |
| De toon regelen   | 25 |
| CD's afspelen   | 26 |
| Muziek beluisteren op een Bluetooth-apparaat                                  | 28 |
| Het aansluiten en afspelen vanaf een digitaal apparaat (coaxiaal/<br>optisch) | 30 |
| Opnemen   | 31 |



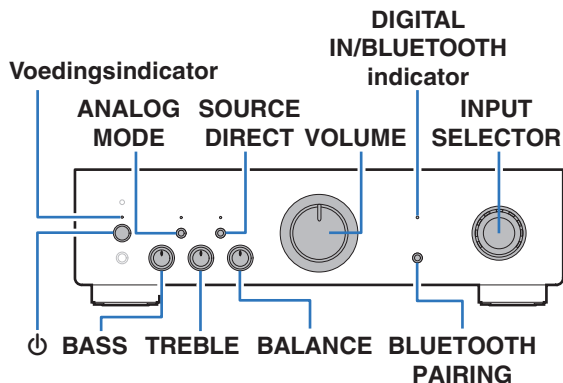
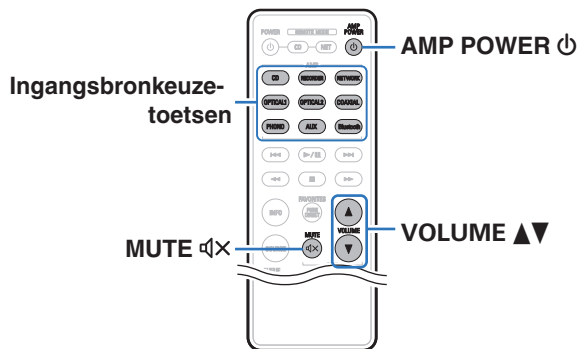

## De stroom inschakelen

- 1 Druk op  op dit toestel om de voeding in te schakelen. De voedingsindicator licht groen op.



- Druk op de afstandsbediening op AMP POWER  om de voeding in te schakelen vanaf de stand-bymodus.

### OPMERKING

- Draai aan de VOLUME op het hoofdtoestel om het volume aan te passen naar het laagste niveau voordat u de voeding inschakelt.

## De voeding in stand-bymodus zetten

- 1 Druk op AMP POWER . Het toestel schakelt naar de stand-bymodus.

### OPMERKING

- Er wordt nog steeds stroom geleverd aan een deel van het circuit, zelfs wanneer de voeding in stand-bymodus is. Wanneer u langere tijd van huis weggaat of op vakantie vertrekt, drukt u op de hoofdeenheid op  om de voeding uit te schakelen, of trekt u de voedingskabel uit het stopcontact.



## De ingangsbron selecteren

### 1 Druk op de selectieknop voor de ingangsbron die u wilt afspelen.

De indicator voor de geselecteerde ingangsbron licht op.



- U kunt de ingangsbron ook selecteren door aan de knop INPUT SELECTOR op het hoofdtoestel te draaien.

## Het volume regelen

### 1 Gebruik VOLUME ▲▼ om het volume aan te passen.



- U kunt het volume tevens regelen door aan VOLUME op het hoofdtoestel te draaien.

## Het geluid tijdelijk uitschakelen (Dempen)

### 1 Druk op MUTE .

De voedingsindicator knippert groen.



- Druk nogmaals op MUTE  om de dempingsfunctie te annuleren.

## De toon regelen

### 1 Druk op SOURCE DIRECT op de hoofdeenheid om de Source direct-modus uit te schakelen.

De SOURCE DIRECT-indicator gaat uit.

### 2 Draai aan BASS, TREBLE en BALANCE om de toon aan te passen.



## CD's afspelen

Dit deel gebruikt afspelen vanaf een CD als voorbeeld.

- 1 Druk op de selectieknop voor de ingangsbron (CD) om de ingangsbron te schakelen naar "CD".**

De "CD"-ingangindicator licht op.

- 2 Speel de CD af.**

- 3 Gebruik VOLUME ▲▼ om het volume aan te passen.**

## ■ Afspelen in de modus Source direct

Het signaal gaat niet via het toonregelcircuit (BASS, TREBLE en BALANCE) waardoor een hogere geluidskwaliteit wordt weergegeven.

- 1 Druk op SOURCE DIRECT op de hoofdeenheid om de Source direct-modus in te schakelen.**

De SOURCE DIRECT-indicator licht op.



## ■ Afspelen in de ANALOG MODE

Als analoge modus is ingeschakeld wanneer u een analoge ingangsbron afspeelt (PHONO, CD, NETWORK, AUX, RECORDER), wordt de stroom naar het digitale ingangscircuit en de Bluetooth-module uitgeschakeld. Hiermee kunt u genieten van audioweergave met hoge kwaliteit zonder dat de geluidskwaliteit wordt beïnvloed door ruis die optreedt vanaf het digitale regelcircuit.

### 1 Druk op ANALOG MODE op het hoofdtoestel om de analoge modus in te schakelen.

De ANALOG MODE-indicator licht op.

- Analoge modus schakelt bij elke druk op de toets in of uit.

|                           |  |
|---------------------------|--|
| <b>Analoge modus aan:</b> | De voeding van het digitale ingangscircuit en de Bluetooth-module wordt uitgeschakeld. |
| <b>Analoge modus uit:</b> | De analoge modus wordt niet gebruikt.  |



- Een digitale ingangsbron ("COAXIAL", "OPTICAL 1", "OPTICAL 2") of "BLUETOOTH" bron kan niet worden geselecteerd wanneer analoge modus is ingeschakeld.
- De ingangsbron schakelt automatisch naar "CD" als analoge modus wordt ingeschakeld tijdens het weergeven van een digitale ingangsbron ("COAXIAL", "OPTICAL 1", "OPTICAL 2") of "BLUETOOTH" bron.
- Wanneer de analoge modus wordt geschakeld, wordt het gedempte circuit geactiveerd gedurende ongeveer 5 seconden.



## Muziek beluisteren op een Bluetooth-apparaat

Muziekbestanden die zijn opgeslagen op Bluetooth-apparaten zoals smartphones, digitale muzikspelers enz. kunnen op dit toestel worden beluisterd door dit toestel te koppelen met en aan te sluiten op het Bluetooth-apparaat.

Om muziek van een Bluetooth-device te beluisteren op dit toestel, moet het Bluetooth-apparaat eerst met dit toestel worden gekoppeld.

Zodra het Bluetooth-apparaat is gekoppeld, hoeft dit niet opnieuw te gebeuren.



- Communicatie is mogelijk tot een bereik van ongeveer 30 m.
- Om muziek af te spelen vanaf een Bluetooth-apparaat, moet het Bluetooth-apparaat het A2DP-profiel ondersteunen.

### 1 Druk op de selectieknoop voor de ingangsbron (Bluetooth) om de ingangsbron te schakelen naar “BLUETOOTH”.

Bij de eerste ingebruikname gaat het toestel automatisch over op de koppelmodus en knippert de DIGITAL IN/BLUETOOTH-indicator in het blauw met intervallen van ongeveer 1 seconde.



- De Bluetooth-functie werkt niet wanneer de analoge modus ingeschakeld is. Schakel de analoge modus uit. (☞ blz. 27)

### 2 Activeer de Bluetooth-instellingen op uw mobiel apparaat.

### 3 Selecteer dit toestel wanneer de naam ervan verschijnt in de lijst van apparaten die wordt weergegeven op het scherm op het Bluetooth-apparaat.

De DIGITAL IN/BLUETOOTH-indicator licht blauw op als de koppeling tot stand is gebracht.

- Verbindt het Bluetooth-apparaat wanneer de DIGITAL IN/BLUETOOTH indicator blauw knippert met intervallen van ongeveer 1 seconde.  
Maak de verbinding met het Bluetooth-apparaat zo dicht mogelijk bij het toestel (binnen ca. 1 m).



## 4 Speel muziek af met elke app op uw Bluetooth-apparaat.

- Wanneer de ingangsbron de volgende keer naar "BLUETOOTH" wordt geschakeld, maakt dit toestel automatisch verbinding met het laatste Bluetooth-apparaat waarmee het was verbonden.



- Wanneer de naam van dit toestel niet op het scherm op het Bluetooth-apparaat wordt weergegeven, zoekt u naar apparaten op het Bluetooth-apparaat.
- Voer "0000" in wanneer het wachtwoord wordt gevraagd op het scherm van het Bluetooth-apparaat.
- De koppelingsmodus op dit toestel duurt ongeveer 5 minuten. Wanneer de koppelingsmodus op dit toestel wordt geannuleerd voordat het koppelen is voltooid, voert u stap 1 opnieuw uit.
- Dit toestel kan het koppelen niet uitvoeren ten opzichte van een Bluetooth-apparaat met een andere wachtwoordsleutel dan "0000".

## ■ Koppelen met andere Bluetooth-apparaten

Een Bluetooth-apparaat koppelen met dit toestel.

### 1 Activeer de Bluetooth-instellingen op uw mobiel apparaat.

### 2 Houd de schakeltoets van de ingangsbron (Bluetooth) minstens 3 seconden ingedrukt.

Het apparaat gaat naar de koppelmodus.

- U kunt ook overschakelen naar de koppelmodus door BLUETOOTH PAIRING minstens 3 seconden ingedrukt te houden.

### 3 Selecteer dit toestel wanneer de naam ervan verschijnt in de lijst van apparaten die wordt weergegeven op het scherm op het Bluetooth-apparaat.

Wanneer het koppelen voltooid is, zal de DIGITAL IN/BLUETOOTH indicator blauw oplichten.



- Dit toestel kan worden gekoppeld met maximaal 8 Bluetooth-apparaten. Wanneer een 9de Bluetooth-apparaat is gekoppeld, wordt dit geregistreerd in plaats van het oudste geregistreerde apparaat.
- Voer "0000" in wanneer het wachtwoord wordt gevraagd op het scherm van het Bluetooth-apparaat.



## ■ Opnieuw verbinden met dit toestel vanaf een Bluetooth-apparaat

Nadat het koppelen is voltooid, kan het Bluetooth-apparaat worden verbonden zonder dat u enige bewerkingen hoeft uit te voeren op dit toestel.

Deze bewerking moet ook worden uitgevoerd wanneer u het Bluetooth-apparaat schakelt voor weergave.

- 1 Als er momenteel een Bluetooth-apparaat verbonden is, deactiveert u de Bluetooth-instelling van dat apparaat om het los te koppelen.**
- 2 Activeer de Bluetooth-instelling van het aan te sluiten Bluetooth-apparaat.**
- 3 Selecteer dit toestel vanaf de lijst met Bluetooth-apparaten op uw Bluetooth-apparaat.**
- 4 Speel muziek af met elke app op uw Bluetooth-apparaat.**



- Wanneer de voeding van dit toestel is ingeschakeld en de analoge modus werd uitgeschakeld, wordt de ingangsbron automatisch geschakeld naar "BLUETOOTH" als een Bluetooth-apparaat wordt aangesloten.
- Als een Bluetooth-apparaat met het toestel wordt verbonden terwijl Bluetooth in stand-by staat (de netspanningsindicator wordt rood), wordt het toestel automatisch ingeschakeld. Om de Bluetooth-standby in te schakelen, stelt u dit toestel in op stand-by wanneer de analoge modus uitgeschakeld is. (👉 blz. 27)

## Het aansluiten en afspelen vanaf een digitaal apparaat (coaxiaal/optisch)

- 1 Sluit het digitale apparaat aan op dit toestel.**  
(👉 blz. 21)
- 2 Druk op de selectieknop voor de ingangsbron (COAXIAL, OPTICAL 1 of OPTICAL 2) om de ingangsbron te schakelen naar "COAXIAL", "OPTICAL 1" of "OPTICAL 2".**  
De indicator voor de geselecteerde ingangsbron licht op.
- 3 Start de weergaven van het digitale apparaat dat op dit toestel is aangesloten.**  
De DIGITAL IN/BLUETOOTH indicator licht groen op.



- De DIGITAL IN/BLUETOOTH indicator knippert groen wanneer audiosignalen worden ingevoerd die niet worden ondersteund door dit toestel.
- Als de samplingfrequentie niet gedetecteerd kan worden, schakelt de DIGITAL IN/BLUETOOTH indicator uit.



## ■ Afspeelbare audiosignalen

Zie “D/A-converter” (👉 blz. 43).

### OPMERKING

- Voer geen niet-PCM-signalen in, zoals Dolby Digital, DTS en AAC. Hierdoor wordt ruis veroorzaakt en kunnen de luidsprekers schade oplopen.
- Als de samplingfrequentie schakelt, kan het geluid gedurende 1 – 2 seconden worden afgesneden.

## Opnemen

Audiosignalen die naar dit toestel worden ingevoerd, kunnen worden uitgevoerd naar een extern opnameapparaat. Wanneer u audio opneemt vanaf een opnameapparaat dat op dit toestel is aangesloten, kan audio worden opgenomen met het weergaveapparaat dat nog steeds op dit toestel is aangesloten.

- 1 Druk op  op dit toestel om de voeding in te schakelen.**
- 2 Druk op de selectieknop voor de ingangsbron om deze te schakelen vanaf waar u wilt opnemen.**  
De indicator voor de geselecteerde ingangsbron licht op.
- 3 De opname wordt gestart.**
  - Raadpleeg de handleiding van het opnameapparaat voor informatie over bewerkingen.



## De modus Auto stand-by instellen

U kunt het toestel instellen om automatisch te schakelen naar de stand-bymodus als het toestel niet wordt gebruikt gedurende 30 minuten wanneer er geen audio-invoer is (modus Auto stand-by).

Modus Auto stand-by wordt standaard ingeschakeld.

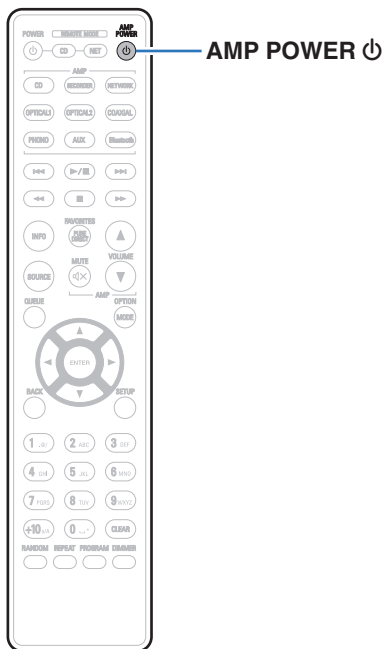

### 1 Houd AMP POWER 5 seconden of langer ingedrukt om het in en uit te schakelen.

De netspanningsindicator wijzigt als volgt elke keer wanneer het wordt in- of uitgeschakeld.

- Wanneer de modus auto stand-by is ingeschakeld: De netspanningsindicator knippert drie keer groen.
- Wanneer de modus auto stand-by is uitgeschakeld: De netspanningsindicator knippert één keer groen.



## ■ Inhoud

### Tips

|  |    |
|--|----|
| Ik wil de stroom naar dit toestel inschakelen vanaf een Bluetooth-apparaat | 34 |
| Ik wil de toon zelf aanpassen  | 34 |
| Ik wil dat de geluidsweergave identiek is aan het originele geluid         | 34 |
| Ik wil genieten van een hogere geluidskwaliteit van de analoge ingangsbron | 34 |

### Probleemoplossing

|   |    |
|---|----|
| Voeding wordt niet ingeschakeld/Voeding wordt uitgeschakeld                     | 36 |
| Bewerkingen kunnen niet worden uitgevoerd via de afstandsbediening              | 37 |
| Er is geen geluid hoorbaar  | 38 |
| Het gewenste geluid wordt niet weergegeven                                      | 39 |
| Geluid is onderbroken of er is ruis opgetreden                                  | 40 |
| Bluetooth kan niet worden afgespeeld  | 41 |
| Er kan geen audio worden afgespeeld vanaf digitale apparaten (coaxiaal/optisch) | 42 |



## Tips

---

### **Ik wil de stroom naar dit toestel inschakelen vanaf een Bluetooth-apparaat**

- Wanneer dit apparaat in Bluetooth stand-by staat (het lampje van de netspanningsindicator brandt rood), kan de voeding van dit apparaat worden ingeschakeld door dit apparaat te selecteren uit de lijst met apparaten op een Bluetooth-apparaat dat met dit toestel is gekoppeld. (👉 blz. 30)

### **Ik wil de toon zelf aanpassen**

- Gebruik de knoppen BASS, TREBLE en BALANCE om het geluid naar wens aan te passen. (👉 blz. 25)

### **Ik wil dat de geluidswaergave identiek is aan het originele geluid**

- Zet de modus Source Direct aan. (👉 blz. 26)

### **Ik wil genieten van een hogere geluidskwaliteit van de analoge ingangsbron**

- Zet de Analoge modus aan. (👉 blz. 27)



# Probleemoplossing

---

Als een probleem optreedt, moet u eerst het volgende controleren:

1. **Zijn de aansluitingen juist ?**
2. **Wordt het toestel bediend zoals wordt beschreven in de gebruiksaanwijzing?**
3. **Werken de andere componenten naar behoren ?**

Als dit toestel niet naar behoren werkt, controleer dan de overeenkomende symptomen in deze sectie.

Als de symptomen niet overeenkomen met deze die hier zijn beschreven, dient u uw leverancier te raadplegen omdat dit kan te wijten zijn aan een fout in dit toestel. Koppel in dit geval onmiddellijk de voeding uit en neem contact op met de winkel waar u dit toestel hebt aangeschaft.



## Voeding wordt niet ingeschakeld/Voeding wordt uitgeschakeld

### De voeding wordt niet ingeschakeld.

- Controleer of de stekker goed in het stopcontact zit. (👉 blz. 22)

### De voeding wordt automatisch uitgeschakeld.

- De modus Auto stand-by is ingeschakeld. De modus Auto stand-by schakelt het toestel naar de stand-bymodus indien er geen audio-invoer is en het toestel ongeveer 30 minuten niet wordt gebruikt. Houd de toets AMP POWER  gedurende meer dan 5 seconden ingeschakeld in Modus Auto Standby om Modus Auto Standby te annuleren. (👉 blz. 32)

### De voeding gaat uit en de netspanningsindicator knippert in het rood één keer lang en vier keer kort.

- Het beschermingscircuit is geactiveerd door een verhoging van de temperatuur in dit toestel. Schakel de voeding uit, wacht ongeveer een uur tot het toestel voldoende is afgekoeld en schakel de voeding opnieuw in. (👉 blz. 44)
- Installeer dit toestel ergens anders waar de ventilatie goed is.

### De voeding gaat uit en de netspanningsindicator knippert in het rood één keer lang en vijf keer kort.

- Controleer de luidsprekeraansluitingen. Het beveiligingscircuit is mogelijk geactiveerd omdat de kerndraden van de luidsprekerkabel elkaar hebben geraakt of omdat een kerndraad is losgekoppeld van de aansluiting en in contact is gekomen met het achterpaneel van dit toestel. Ontkoppel het netsnoer, neem de vereiste maatregelen om het probleem op te lossen, bijvoorbeeld het opnieuw stevig strengelen van het kerndraad, en sluit het draad vervolgens opnieuw aan. (👉 blz. 17)
- Zet het volume lager en schakel de voeding opnieuw in. (👉 blz. 24)

### Wanneer de voeding wordt ingeschakeld, knippert de netspanningsindicator in het rood één keer lang en drie of zes keer kort.

- Het versterker-circuit van dit toestel functioneert niet. Koppel de voedingskabel los en neem contact op met onze klantendienst.



## Bewerkingen kunnen niet worden uitgevoerd via de afstandsbediening

### Bewerkingen kunnen niet worden uitgevoerd via de afstandsbediening.

- De batterijen zijn op. Plaats nieuwe batterijen. (👉 blz. 5)
- Bedien de afstandsbediening binnen een afstand van ongeveer 7 m vanaf dit toestel en in een hoek van 30°. (👉 blz. 5)
- Verwijder alle obstakels tussen dit toestel en de afstandsbediening.
- Plaats de batterijen in de juiste richting en let op de ⊕- en ⊖-markeringen. (👉 blz. 5)
- Er schijnt een sterk licht op de afstandsbedieningssensor van het toestel (direct zonlicht, spotje, enz.). Zet het toestel op een plaats waar de afstandsbedieningssensor niet blootstaat aan direct zonlicht.
- Wanneer u een 3D-videoapparaat gebruikt, zal de afstandsbediening van dit toestel mogelijk niet werken vanwege effecten van de infrarood communicatie tussen eenheden (zoals tv en kijken met een 3D-bril). Pas in dat geval de richting van de eenheden met de 3D-communicatiefunctie en hun afstand aan om ervoor te zorgen dat ze de werking van de afstandsbediening van dit toestel niet beïnvloeden.



## Er is geen geluid hoorbaar

### Er komt geen geluid uit de luidsprekers.

- Controleer de aansluitingen van alle apparaten. (🔧 blz. 16)
- Sluit de aansluitkabels stevig aan.
- Controleer of de ingangen en uitgangen niet omgekeerd zitten.
- Controleer de kabels op schade.
- Controleer of de luidsprekerkabels goed zijn aangesloten. Controleer of de kernraden van de kabel het metalen gedeelte op de luidsprekeraansluitingen niet raken. (🔧 blz. 17)
- Maak de luidsprekeraansluitingen stevig vast. Controleer of de luidsprekeraansluitingen niet los zitten. (🔧 blz. 17)
- Controleer of de goede ingangsbron is geselecteerd. (🔧 blz. 25)
- Het volume wordt ingesteld op het minimumniveau. Regel het volume naar een geschikt niveau. (🔧 blz. 25)
- Schakel de dempingsfunctie uit. (🔧 blz. 25)
- Controleer of de juiste ingangsbron is geselecteerd wanneer audio wordt ingevoerd naar dit toestel vanaf een extern apparaat. (🔧 blz. 25)
- Controleer de instelling voor de digitale uitgang op het aangesloten apparaat. De eerste instellingen zijn mogelijk uit, afhankelijk van het apparaat.
- Wanneer een hoofdtelefoonstekker in de hoofdtelefoonaansluiting van het toestel wordt gestoken, komt er geen geluid uit de luidsprekers. (🔧 blz. 8)



## Het gewenste geluid wordt niet weergegeven

### Er komt geen geluid uit een specifieke luidspreker.

- Controleer of de luidsprekerkabels goed zijn aangesloten. (👉 blz. 17)
- Regel de BALANCE-bedieningstoets. (👉 blz. 25)

### De linker-en rechterkant van de stereoklank zijn verwisseld.

- Controleer of de luidsprekers links en rechts zijn aangesloten op de juiste luidsprekeraansluitingen. (👉 blz. 17)

### Er komt geen geluid uit de subwoofer.

- Controleer de subwoofer-aansluitingen. (👉 blz. 18)
- Schakel de subwoofer in.



## Geluid is onderbroken of er is ruis opgetreden

### Bij het afspelen van een plaat wordt het geluid vervormd.

- Stel de druk van de naald juist af.
- Controleer het uiteinde van de naald.
- Vervang het element.

### Wanneer u een opname afspeelt, komt een zoemend geluid uit de luidsprekers.

- Controleer of de platenspeler correct is aangesloten. (👉 blz. 19)
- Als er een TV of AV-apparaat in de buurt van de platenspelers staat, kunnen dergelijke apparaten het weergavegeluid beïnvloeden. Installeer de platenspeler op een locatie die zo ver mogelijk weg is van de TV of andere AV-apparaten.

### Wanneer u een opname afspeelt, komt een zoemend geluid uit de luidsprekers wanneer het volume hoog is. (huilend fenomeen)

- Installeer de platenspeler en de luidsprekers zo ver mogelijk uit elkaar. (👉 blz. 19)
- De trillingen van de luidsprekers worden via de vloer op de speler overgebracht. Gebruik kussens enz. om de trillingen van de luidsprekers op te vangen.





## Bluetooth kan niet worden afgespeeld

### Er kunnen geen Bluetooth-apparaten op dit toestel worden aangesloten.

- De Bluetooth-functie is niet ingeschakeld in het Bluetooth-apparaat. Raadpleeg de gebruiksaanwijzing van het Bluetooth-apparaat om de Bluetooth-functie in te schakelen.
- Breng het Bluetooth-apparaat dicht bij dit toestel.
- Het Bluetooth-apparaat kan geen verbinding maken met dit toestel als het niet compatibel is met het A2DP-profiel.
- Schakel de voeding van het Bluetooth-apparaat uit en in en probeer het opnieuw.
- De instelling van de analoge modus wijzigen naar Uit. De Bluetooth-functie werkt niet wanneer instelling van de analoge modus ingeschakeld is. (👉 blz. 27)
- Om af te spelen via een Bluetooth-verbinding, voert u het koppelen opnieuw uit tussen dit toestel en het Bluetooth-apparaat. (👉 blz. 28)

### Het geluid wordt afgesneden.

- Breng het Bluetooth-apparaat dicht bij dit toestel.
- Verwijder de obstructies tussen het Bluetooth-apparaat en dit toestel.
- Om elektromagnetische storing te voorkomen, moet u dit toestel ver van magnetrons, ovens, draadloze LAN-apparaten en ander Bluetooth-apparaten plaatsen.
- Sluit het Bluetooth-apparaat opnieuw aan.

## Er kan geen audio worden afgespeeld vanaf digitale apparaten (coaxiaal/optisch)

### De DIGITAL IN/BLUETOOTH is uit.

- Als digitale audiosignalen niet correct gedetecteerd kunnen worden, is de DIGITAL IN/BLUETOOTH indicator uit. (👉 blz. 30)

### De DIGITAL IN/BLUETOOTH indicator knippert groen.

- De DIGITAL IN/BLUETOOTH indicator knippert groen wanneer audiosignalen worden ingevoerd die niet worden ondersteund door dit toestel. Controleer het formaat van het audio-uitgangssignaal van uw digitaal apparaat. (👉 blz. 30)
- Voer geen niet-PCM-signalen in, zoals Dolby Digital, DTS en AAC. Hierdoor wordt ruis veroorzaakt en kunnen de luidsprekers schade oplopen.



## D/A-converter

### ■ Specificaties van ondersteunde audiosignalen

#### □ Coaxiaal/optisch

|                             | Samplingfrequentie                   | Bitlengte  |
|-----------------------------|--------------------------------------|------------|
| Lineaire PCM<br>(2-kanaals) | 32/44,1/48/88,2/96/<br>176,4/192 kHz | 16/24-bits |

## Een Bluetooth-apparaat afspelen

Dit toestel biedt ondersteuning voor het volgende Bluetooth-profiel.

- A2DP (Advanced Audio Distribution Profile):  
Wanneer een Bluetooth-apparaat dat deze standaard ondersteunt, wordt aangesloten, kunnen mono en stereo geluid met hoge kwaliteit worden gestreamd.

### ■ Over Bluetooth-communicatie

Het uitzenden van radiogolven vanaf dit toestel kan storingen veroorzaken in de werking van medische apparatuur. Zorg dat u de voeding van dit toestel en het Bluetooth-apparaat uitschakelt op de volgende locaties omdat storing van radiogolven defecten kan veroorzaken.

- Ziekenhuizen, treinen, vliegtuigen, tankstations en plaatsen waar ontbrandbare gassen worden gegenereerd.
- Dichtbij automatische deuren en brandalarmen



## Uitleg termen

---

### Bemonsteringsfrequentie

Bij sampling wordt een geluidsgolf (analoog signaal) op regelmatige intervallen gelezen en wordt de hoogte van elke golf bij elke aflezing uitgedrukt in digitaal formaat (waardoor een digitaal signaal wordt geproduceerd).

Het aantal aflezingen dat binnen één seconde wordt gedaan, wordt "Bemonsteringsfrequentie" genoemd. Hoe groter de waarde, hoe dichter de gereproduceerde klank bij het origineel ligt.

### Lineaire PCM

Dit is een niet-gecomprimeerd PCM-signaal (Pulse Code Modulation). Dit is hetzelfde systeem dat wordt gebruikt voor CD audio, maar gebruikt bemonsteringsfrequenties van 192 kHz, 96 kHz en 48 kHz op Blu-ray Disc of DVD en biedt een hogere resolutie dan CD.

### Luidsprekerimpedantie

Dit is een weerstandswaarde van wisselstroom die wordt aangegeven in  $\Omega$  (ohm).

Hoe kleiner deze waarde, hoe groter de kracht.

### Directe bron

Weergave van de bron wordt mogelijk op een hoger niveau, omdat de binnenkomende audiosignalen worden uitgestuurd zonder dat van de regelcircuits (hoog/laag/balans) voor de audiokwaliteit gebruik wordt gemaakt (BASS/TREBLE/BALANCE).

### Koppelen

Koppelen (registratie) is een bewerking die is vereist om een Bluetooth-apparaat met dit toestel te verbinden via Bluetooth. Wanneer de apparaten zijn gekoppeld, verifiëren ze elkaar en kunnen ze onderling met elkaar verbinden zonder dat er ongewenste verbindingen gebeuren. Als u de Bluetooth-verbinding voor de eerste keer gebruikt, moet u dit toestel en het te verbinden Bluetooth-apparaat koppelen.

### Beveiligingscircuit

Dit is een functie om schade te voorkomen aan componenten van de stroomtoevoer bij ongewone omstandigheden zoals een eventuele overbelasting of overspanning.



## Informatie handelsmerk



Het Bluetooth®-woordmerk en de logo's zijn gedeponeerde handelsmerken van Bluetooth SIG, Inc. en elk gebruik van dergelijke merken door D&M Holdings Inc. is onder licentie. Andere handelsmerken en handelsnamen zijn eigendom van hun respectieve eigenaars.



Adobe, het Adobe-logo en Reader zijn handelsmerken of gedeponeerde handelsmerken van Adobe Systems Incorporated in de Verenigde Staten en/of andere landen.

# Technische gegevens

## ■ Vermogensversterkergedeelte

**Nominaal uitgangsvermogen:**

2-kanaals aandrijving (CD → SP OUT)  
45 W + 45 W (8 Ω/ohm, 20 Hz - 20 kHz, T.H.D. 0,07 %)  
70 W + 70 W (4 Ω/ohm, 1 kHz, T.H.D. 0,7 %)

**Totale harmonische vervorming:**

0,01 % (nominaal uitgangsvermogen: -3 dB), 8 Ω/ohm, 1 kHz

**Uitgangsaansluitingen:**

Luidspreker: 4 – 16 Ω/ohm  
Geschikt voor hoofdtelefoon/stereohoofdtelefoon

## ■ Voorversterkergedeelte

**Ingangsgevoeligheid/  
Ingangsimpedantie:**

PHONO (MM): 2,5 mV / 47 kΩ/kohm  
CD, NETWORK, AUX, RECORDER:  
100 mV / 40 kΩ/kohm (SOURCE DIRECT: Uit)  
100 mV / 17 kΩ/kohm (SOURCE DIRECT: In)

**RIAA-afwijking:**

PHONO: 20 Hz – 20 kHz ±0,5 dB

**Maximum ingang:**

PHONO (MM): 70 mV / 1 kHz

**Uitgangsniveau:**

PRE OUT (SUBWOOFER): 1 V/100 Hz (Input 100 mV, Volume: Max)



## ■ Algemene prestatie

**Signaal-tot-ruis verhouding (A netwerk):** PHONO (MM): 84 dB  
(met kortgesloten ingangsaansluitingen, 5 mV ingangssignaal)  
CD, NETWORK, AUX, RECORDER: 105 dB (ingangsaansluitingen kortgesloten)

**Frequentierespons:** 5 Hz – 100 kHz (0 – -3 dB)

**Toonregeling:** BASS: 100 Hz  $\pm$ 8 dB  
TREBLE: 10 kHz  $\pm$ 8 dB

### • Formaat digitaal ingangssignaal

**Formaat:** Digitale audio-interface (lineaire PCM)

**Coaxiale ingang:** 0,5 V<sub>p-p</sub> / 75  $\Omega$ /ohm

**Optische ingang:** Meer dan -27 dBm

**Optische golflengte:** 660 nm



## ■ Bluetooth-sectie

|                                    |  |
|------------------------------------|--|
| <b>Communicatiesysteem:</b>        | Bluetooth versie 4.2   |
| <b>Zendvermogen:</b>               | Bluetooth Specificatie Vermogensklasse 1   |
| <b>Maximum communicatiebereik:</b> | Ca. 30 m in gezichtsveld*  |
| <b>Benut frequentiebereik:</b>     | 2,4 GHz  |
| <b>Modulatieschema:</b>            | FHSS (Frequency-Hopping Spread Spectrum)   |
| <b>Ondersteunde profielen:</b>     | A2DP (Advanced Audio Distribution Profile) 1.3<br>AVRCP (Audio Video Remote Control Profile) 1.6 |
| <b>Overeenkomende codec:</b>       | SBC<br>AAC   |
| <b>Zendbereik (A2DP):</b>          | 20 Hz – 20.000 Hz  |

\* Het werkelijke communicatiebereik verschilt afhankelijk van de invloed van dergelijke factoren als obstructies tussen apparaten, elektromagnetische golven van magnetrons, statische elektriciteit, draadloze telefoon, ontvangstgevoeligheid, antenneprestaties, besturingssysteem, toepassingssoftware enz.



## ■ Algemeen

|   |                              |
|---|------------------------------|
| <b>Bedieningstemperatuur:</b>           | +5 °C - +35 °C               |
| <b>Voeding:</b>                         | 230 V wisselstroom, 50/60 Hz |
| <b>Stroomverbruik:</b>                  | 190 W                        |
| <b>Stroomverbruik in stand-by modi:</b> |                              |

| Stand-by modi      | Item instellen  | Stroomverbruik |
|--------------------|---|----------------|
|                    | ANALOG MODE<br>(  blz. 27) |                |
| Normale stand-by   | Aan   | 0,3 W          |
| Bluetooth stand-by | Uit   | 0,6 W          |

Met het oog op verbeteringen, zijn de technische gegevens en ontwerp onderhevig aan wijzigingen zonder kennisgeving.



## ■ Afmetingen (eenheid: mm)

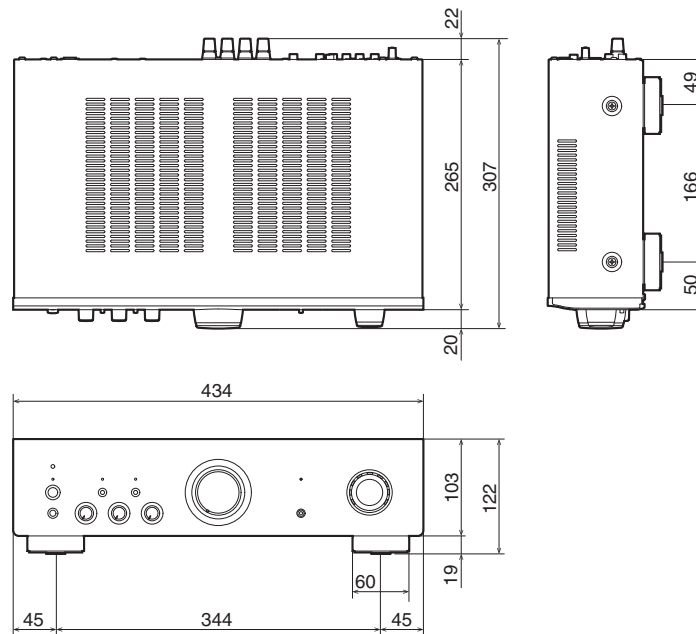

## ■ Gewicht: 7,4 kg

# Index

|                           |        |                             |    |                          |    |
|---------------------------|--------|-----------------------------|----|--------------------------|----|
| <b>A</b>                  |        | <b>I</b>                    |    | <b>S</b>                 |    |
| Afstandsbediening .....   | 12     | Ingangsbron .....           | 25 | Satellietontvanger ..... | 21 |
| <b>B</b>                  |        | <b>L</b>                    |    | <b>T</b>                 |    |
| BALANCE .....             | 25     | Luidsprekerimpedantie ..... | 44 | Tips .....               | 34 |
| BASS .....                | 25     | Luidsprekers .....          | 17 | Toon .....               | 25 |
| Beveiligingscircuit ..... | 44     | <b>M</b>                    |    | TREBLE .....             | 25 |
| Bluetooth-apparaat .....  | 28     | Modus Auto stand-by .....   | 32 | <b>V</b>                 |    |
| Blu-ray Disc-speler ..... | 19     | <b>N</b>                    |    | Volume .....             | 25 |
| <b>C</b>                  |        | <b>O</b>                    |    |                          |    |
| CD-speler .....           | 19, 21 | Opnameapparaat .....        | 20 |                          |    |
| <b>D</b>                  |        | <b>P</b>                    |    |                          |    |
| D/A-converter .....       | 43     | Platenspeler .....          | 19 |                          |    |
| Dempen .....              | 25     | Probleemoplossing .....     | 35 |                          |    |
| Directe bron .....        | 26, 44 |                             |    |                          |    |



**DENON<sup>®</sup>**

[www.denon.com](http://www.denon.com)

3520 10697 10AD

Copyright © 2019 D&M Holdings Inc. All Rights Reserved.