

VERTO



- Ⓟ *DMUCHAWA AKUMULATOROWA*
- Ⓒ *CORDLESS BLOWER*
- Ⓓ *AKKU-GEBLÄSE*
- Ⓡ *АККУМУЛЯТОРНАЯ ВОЗДУХОДУВКА*
- Ⓤ *ПОВІТРОДУВКА АКУМУЛЯТОРНА (ПИЛОСОС САДОВИЙ)*
- Ⓜ *AKKUMULÁTOROS LOMBFÚVÓ*
- Ⓡ *SUFLANTEI/ASPIRATORULUI CU ACUMULATOR*
- Ⓒ *AKUMULÁROTOVÝ FUKAR*
- Ⓚ *AKUMULÁTOROVÉ DÚCHADLO*
- Ⓛ *BATERIJSKI PIHALNIK*
- Ⓛ *AKUMULIATORINIS LAPŲ PŪSTUVAS*
- Ⓛ *AKUMULATORA LAPU PŪTĒJS*
- Ⓔ *AKUTOITEL LEHEPUHUR*
- Ⓒ *АКУМУЛАТОРНА ДУХАЛКА*
- Ⓡ *AKUMULATORSKI PUHAČ LIŠĆA*
- Ⓡ *ZA UPOTREBU BEŽIČNOG VENTILATORA*
- Ⓒ *ΕΠΑΝΑΦΟΡΤΙΖΟΜΕΝΟΣ ΦΥΣΗΤΗΡΑΣ*
- Ⓔ *SOPLADOR A BATERÍA*
- Ⓡ *SOFFIATORE A BATTERIA*
- Ⓝ *ACCU BLAZER*



52G506

PL	INSTRUKCJA OBSŁUGI	4
GB	INSTRUCTION MANUAL	7
DE	BETRIEBSANLEITUNG	9
RU	РУКОВОДСТВО ПО ЭКСПЛУАТАЦИИ	12
UA	ІНСТРУКЦІЯ З ЕКСПЛУАТАЦІЇ	14
HU	HASZNÁLATI UTASÍTÁS	17
RO	INSTRUCTIUNI DE DESERVIRE	19
CZ	INSTRUKCE K OBSLUZE	21
SK	NÁVOD NA OBSLUHU	24
SI	NAVODILA ZA UPORABO	26
LT	APTARNAVIMO INSTRUKCIJA	28
LV	LIETOŠANAS INSTRUKCIJA	30
EE	KASUTUSJUHEND	33
BG	ИНСТРУКЦИЯ ЗА ОБСЛУЖВАНЕ	35
HR	UPUTE ZA UPOTREBU	37
SR	UPUTSTVO ZA UPOTREBU	40
GR	ΟΔΗΓΙΕΣ ΧΡΗΣΗΣ	42
ES	INSTRUCCIONES DE USO	44
IT	MANUALE PER L'USO	47
NL	GEBRUIKSAANWIJZING	49

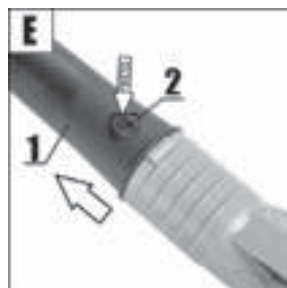
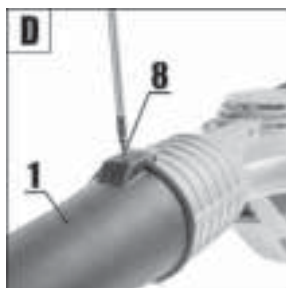
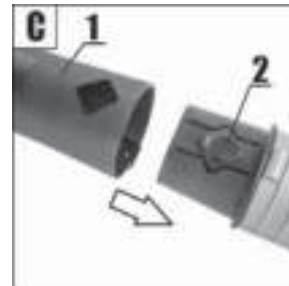
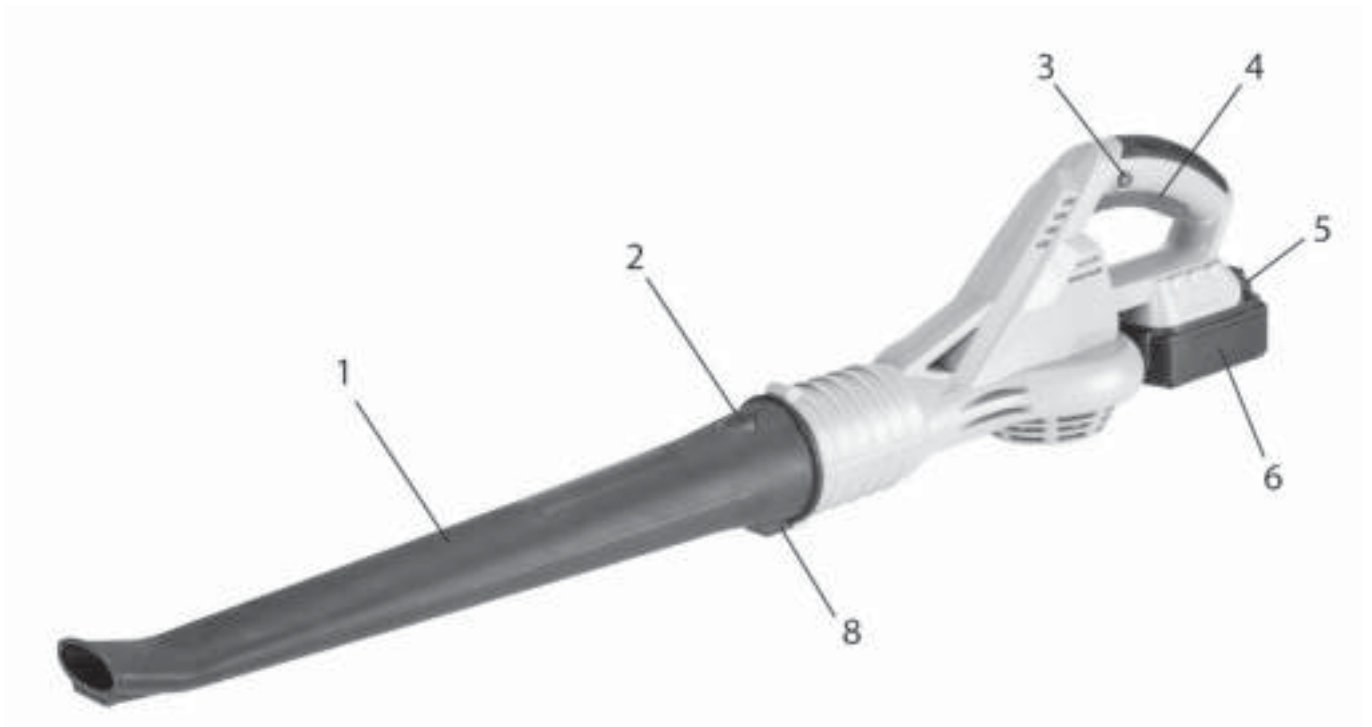

**DMUCHAWA AKUMULATOROWA
52G506**

UWAGA: PRZED PRZYSTĄPIENIEM DO UŻYTKOWANIA ELEKTRONARZĘDZIA NALEŻY UWAŻNIE PRZECZYTAĆ NINIEJSZĄ INSTRUKCJĘ I ZACHOWAĆ JĄ DO DALSZEGO WYKORZYSTANIA.

SZCZEGÓŁOWE PRZEPISY BEZPIECZEŃSTWA

OSTRZEŻENIE: Podczas używania dmuchawy należy przestrzegać przepisów bezpieczeństwa. Dla bezpieczeństwa własnego i osób postronnych prosi się o przeczytanie niniejszej instrukcji przed rozpoczęciem pracy dmuchawą. Prosi się o zachowanie instrukcji w celu późniejszego wykorzystania.

- Niniejsze narzędzie ogrodowe nie jest przeznaczone do użytkowania przez osoby (w tym dzieci) o ograniczonej zdolności fizycznej, czuciowej lub psychicznej, lub osoby nie mające doświadczenia lub znajomości sprzętu, chyba, że odbywa się to pod nadzorem lub zgodnie z instrukcją użytkowania sprzętu, przekazanej przez osoby odpowiedzialne za bezpieczeństwo.
- PAMIĘTAJ.** Operator lub użytkownik jest odpowiedzialny za wypadki lub występujące zagrożenia wobec innych osób lub otoczenia.

PRZYGOTOWANIE

- Podczas pracy zawsze noś solidne obuwie, długie spodnie.
- Zawsze stosuj środki ochrony osobistej jak okulary ochronne, ochronniki słuchu.
- Przed przystąpieniem do pracy sprawdź dokładnie teren, w którym będziesz pracował i usuń wszystkie przedmioty, które mogą być odrzucone przez podmuch powietrza dmuchawy.

UŻYTKOWANIE

- Pracuj zawsze mając na sobie długie spodnie oraz solidne obuwie.
- Pracuj tylko przy świetle dziennym lub przy bardzo dobrym oświetleniu sztucznym.
- Zawsze upewnij się, że twoje nogi stoją pewnie. Na pochyłych powierzchniach pracuj ostrożnie, aby nie stracić równowagi.
- Nie podejmuj pracy bez zamontowanej dyszy.
- Upewnij się, że otwory wentylacyjne w obudowie są wolne od zanieczyszczeń.
- Nie udostępniaj narzędzia ogrodowego do użytku dzieciom ani osobom, które nie zapoznały się z niniejszą instrukcją.
- Zaniechaj dalszej pracy, jeśli w bezpośredniej bliskości znajdują się osoby postronne, dzieci lub zwierzęta
- Nie kieruj w kierunku osób zanieczyszczeń powstałych na skutek podmuchu powietrza i liści.
- Podczas pracy pewnie trzymaj narzędzie ogrodowe, zadbaj o stabilną pozycję pracy.

KONSERWACJA I PRZECHOWYWANIE

- Utrzymuj w należytym stanie wszystkie podzespoły, aby być pewnym, że narzędzie ogrodowe gwarantuje bezpieczną pracę.
- W celu zachowania bezpieczeństwa wymieniaj zużyte lub uszkodzone części.
- Przechowuj poza zasięgiem dzieci.

WSKAZÓWKI BEZPIECZEŃSTWA DOTYCZĄCE AKUMULATORA

- W przypadku uszkodzenia i niewłaściwego użytkowania akumulatora może dojść do wydzielania się gazów. Należy wywietrzyć pomieszczenie, w razie dolegliwości skonsultować się z lekarzem. Gazy mogą uszkodzić drogi oddechowe.
- W przypadku niewłaściwych warunków eksploatacji może nastąpić wyciek elektrolitu z baterii; należy unikać z nim kontaktu. Jeśli przypadkowo dojdzie do kontaktu, elektrolit należy spłukać obficie wodą. W przypadku kontaktu z oczami dodatkowo skonsultować się z lekarzem. Wyciekły elektrolit może spowodować podrażnienie oczu lub oparzenia.
- Nie otwierać akumulatora – istnieje niebezpieczeństwo zwarcia.
- Nie używać akumulatora elektronarzędzia w czasie deszczu.
- Akumulator należy zawsze utrzymywać z dala od źródła ciepła. Nie wolno pozostawiać go na dłuższy czas w środowisku, w którym panuje wysoka temperatura (w miejscach nasłonecznionych, w pobliżu grzejników lub gdziekolwiek tam, gdzie temperatura przekracza 50°C).

WSKAZÓWKI BEZPIECZEŃSTWA DOTYCZĄCE ŁADOWARKI AKUMULATORA

- Niniejszy sprzęt nie jest przeznaczony do użytkowania przez osoby (w tym dzieci) o ograniczonej zdolności fizycznej, czuciowej lub psychicznej, lub osoby nie mające doświadczenia lub znajomości sprzętu, chyba, że odbywa się to pod nadzorem lub zgodnie z instrukcją użytkowania sprzętu, przekazanej przez osoby odpowiedzialne za bezpieczeństwo.
- Należy zwracać uwagę na dzieci, aby nie bawiły się sprzętem.
- Ładowarki nie wolno wystawiać na działanie wilgoci lub wody.** Przedostanie się wody do ładowarki zwiększa ryzyko porażenia. Ładowarkę można stosować tylko wewnątrz suchych pomieszczeń.
- Przed przystąpieniem do jakichkolwiek czynności obsługowych lub czyszczenia ładowarki należy odłączyć ją od zasilania z sieci.
- Nie korzystaj z ładowarki umieszczonej na łatwopalnym podłożu (np. papier, tekstylia) ani w sąsiedztwie łatwopalnych substancji.** Ze względu na wzrost temperatury ładowarki podczas procesu ładowania istnieje niebezpieczeństwo pożaru.
- Każdorazowo przed użyciem należy sprawdzić stan ładowarki, przewodu i wtyku. W przypadku stwierdzenia uszkodzeń – nie należy używać ładowarki.** Nie wolno podejmować prób rozbierania ładowarki. Wszelkie naprawy trzeba powierzać autoryzowanemu warsztatowi serwisowemu. Niewłaściwie przeprowadzony montaż ładowarki grozi porażeniem elektrycznym lub pożarem.
- Dzieci i niepełnosprawne fizycznie, emocjonalnie lub psychicznie osoby oraz inne osoby, których doświadczenie lub wiedza nie jest niewystarczająca aby obsługiwać ładowarkę przy zachowaniu wszelkich zasad bezpieczeństwa, nie powinny obsługiwać ładowarki bez nadzoru przez osoby odpowiedzialnej. W przeciwnym wypadku istnieje niebezpieczeństwo, iż urządzenie zostanie niewłaściwie obsłużone w następstwie czego może dojść do obrażeń.
- Gdy ładowarka nie jest użytkowana należy odłączyć ją od sieci elektrycznej.

UWAGA! Mimo zastosowania konstrukcji bezpiecznej z samego założenia, stosowania środków zabezpieczających i dodatkowych środków ochronnych, zawsze istnieje ryzyko szczałkowe doznania urazów podczas pracy.

Akumulatory Li-Ion mogą wyciec, zapalić się lub wybuchnąć, jeżeli zostaną nagrzane do wysokich temperatur lub zwarte. Nie należy ich przechowywać w samochodzie podczas upalnych i słonecznych dni. Nie należy otwierać akumulatora. Akumulatory Li-Ion zawierają elektroniczne urządzenia zabezpieczające, które jeśli zostaną uszkodzone, mogą spowodować, że akumulator zapali się lub wybuchnie.

OBJAŚNIENIE ZASTOSOWANYCH PIKTOGRAMÓW

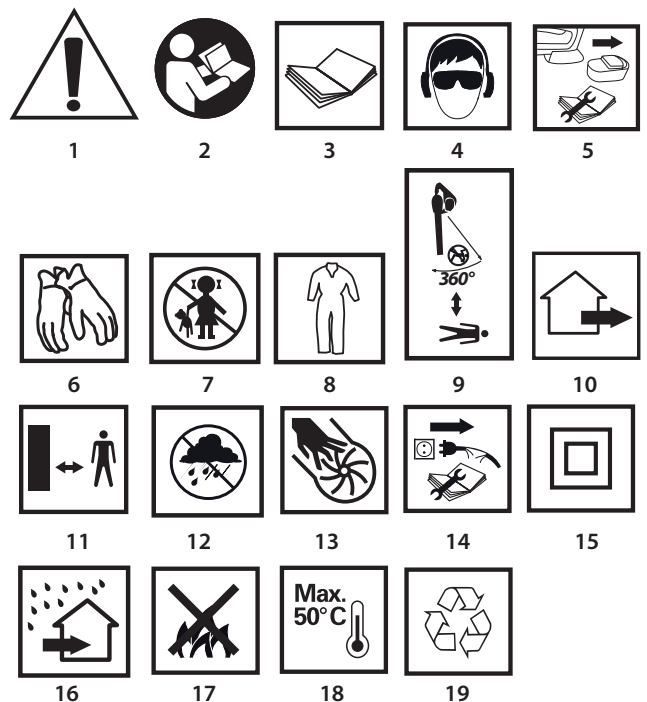

1. UWAGA! Zachowaj szczególne środki ostrożności.
- 2,3. Przeczytaj instrukcję obsługi, przestrzegaj ostrzeżeń i warunków bezpieczeństwa w niej zawartych!
4. Używaj środki ochrony osobistej (gogle ochronne, ochronniki słuchu).
5. Wyjmij akumulator z urządzenia przed przystąpieniem do czynności związanych z regulacją, lub czyszczeniem.
6. Używaj rękawic ochronnych.
7. Nie dopuszczać dzieci do narzędzia.
8. Używaj odzieży ochronnej.
9. Zwracaj uwagę, aby osoby przebywające w pobliżu znajdowały się w bezpiecznej odległości od narzędzia ogrodowego i nie zostały skaleczone przez unoszące się w powietrzu ciała obce.
10. Urządzenie ogrodowe przeznaczone do pracy na zewnątrz pomieszczeń
11. Zachowaj bezpieczny odstęp od pracującego urządzenia ogrodowego
12. Chroń urządzenie przed wilgocią.
13. W czasie pracy narzędzia nie wolno wkładać rąk do otworów.
14. Odłącz ładowarkę przed naprawą.
15. Druga klasa ochronności.
16. Ładowarka przeznaczona do pracy wewnątrz suchych pomieszczeń.
17. Nie wrzucać ogniw do ognia.
18. Maksymalna dopuszczalna temperatura ogniw.
19. Recykling

BUDOWA I ZASTOSOWANIE

Dmuchała akumulatorowa jest urządzeniem typu ręcznego. Napęd stanowi silnik komutatorowy prądu stałego. Dmuchała akumulatorowa to urządzenie przeznaczone do prac porządkowych w okolicach domu i ogródka przydomowego. Świetnie nadaje się do czyszczenia i usuwania liści, ściętej trawy, opadłych igieł z drzew iglastych z tarasów, dróg i ścieżek. Urządzenie to nie jest przeznaczone do zastosowań przemysłowych i jest przewidziane do pracy na zewnątrz pomieszczeń.



Nie wolno używać urządzenia niezgodnie z jego przeznaczeniem.

OPIS STRON GRAFICZNYCH

Poniższa numeracja odnosi się do elementów urządzenia przedstawionych na stronach graficznych niniejszej instrukcji.

1. Dysza
2. Przycisk blokady dyszy
3. Przycisk blokady włącznika
4. Włącznik
5. Przycisk blokady akumulatora
6. Akumulator
7. Diody LED
8. Wkręt zabezpieczający

* Mogą występować różnice między rysunkiem a wyrobem.

OPIS UŻYTYCH ZNAKÓW GRAFICZNYCH



UWAGA



OSTRZEŻENIE



MONTAŻ/USTAWIENIA



INFORMACJA

WYPOSAŻENIE I AKCESORIA

- | | |
|---------------|----------|
| 1. Akumulator | – 2 szt. |
| 2. Ładowarka | – 1 szt. |
| 3. Dysza | – 1 szt. |
| 4. Wkręt | – 1 szt. |

PRZYGOTOWANIE DO PRACY

MONTAŻ / DEMONTAŻ DYSZY



- Zamontować dyszę (1) do dmuchawy wsuwając ją na króciec do zaskoczenia przycisku blokady dyszy (2) (rys. C) i zabezpieczyć wkrętem (8) (rys. D).
- Przy demontażu dyszy należy odkręcić wkręt (8). Wcisnąć przycisk blokady dyszy (2) i zsunąć dyszę (1) z króćca (rys. E).

WYJMOWANIE / WKŁADANIE AKUMULATORA



- Nacisnąć przycisk mocowania akumulatora (5) i wysunąć akumulator (6) (rys. A).
- Wsunąć naładowany akumulator (6) w uchwyt rękojeści, aż do słyszalnego zaskoczenia przycisku mocowania akumulatora (5).

ŁADOWANIE AKUMULATORA



Urządzenie jest dostarczone z akumulatorem częściowo naładowanym. Ładowanie akumulatora należy przeprowadzać w warunkach, gdy temperatura otoczenia wynosi 4°C - 40°C.

Akumulator nowy lub taki, który przez dłuższy czas nie był użytkowany, osiągnie pełną zdolność do zasilania po około 3 - 5 cyklach ładowania i rozładowania.



- Wyjąć akumulator (6) z urządzenia (rys. A).
- Podłączyć ładowarkę do akumulatora (6) (rys. B).
- Włączyć ładowarkę do gniazda sieci zasilającej (230V AC).



W obudowie akumulatora (6) znajdują się 2 diody LED (7) (rys. B), ich układ świecenia opisany jest poniżej.

- **Świecenie diody czerwonej** – sygnalizuje podłączenie napięcia i informuje, że trwa proces ładowania akumulatora.
- **Świecenie diody zielonej** (czerwona dioda gaśnie) - oznacza, że akumulator jest w pełni naładowany.



Po naładowaniu akumulatora dioda zielona będzie się świeciła do czasu odłączenia ładowarki od sieci zasilającej.



W procesie ładowania akumulatory bardzo mocno się nagzewają. Nie podejmować pracy tuż po ładowaniu - odczekać do osiągnięcia przez akumulator temperatury pokojowej. Uchroni to przed uszkodzeniem akumulatora.

PRACA / USTAWIENIA

WŁĄCZANIE - WYŁĄCZANIE



Dmuchała jest wyposażona w przycisk blokady włącznika (3), zabezpieczający przed przypadkowym uruchomieniem.

Włączenie

- wcisnąć przycisk blokady włącznika (3) (rys. F).
- wcisnąć przycisk włącznika (4)

Wyłączenie

- Zwolnić nacisk na przycisk włącznika (4)



OBSŁUGA I KONSERWACJA

Przed przystąpieniem do jakichkolwiek czynności związanych z instalowaniem, regulacją, naprawą lub obsługą należy wyjąć akumulator z urządzenia.

KONSERWACJA I PRZECHOWYWANIE

- Zaleca się czyszczenie urządzenia po każdorazowym użyciu.
- Obudowa silnika powinna być w miarę możliwości zawsze wolna od pyłu i zanieczyszczeń.
- Urządzenie wycierać czystą ściereczką lub przedmuchać sprężonym powietrzem o niskim ciśnieniu.
- Do czyszczenia nie wolno stosować wody lub chemicznych środków czyszczących.
- Należy uważać, aby do wnętrza urządzenia nie dostała się woda.
- Stosować tylko oryginalny osprzęt oraz oryginalne części zamienne.
- Nieużywane urządzenie należy przechowywać w miejscu suchym, niedostępnym dla dzieci.



Wszelkiego rodzaju usterki powinny być usuwane przez autoryzowany serwis producenta.

PARAMETRY TECHNICZNE

DANE ZNAMIONOWE

Dmuchała akumulatorowa	
Parametr	Wartość
Napięcie akumulatora	18V DC
Typ akumulatora	Li-Ion
Pojemność akumulatora	1300mAh
Prędkość przepływu powietrza	190 km/h
Klasa ochronności	III
Masa	1,4 kg
Rok produkcji	2017

Ładowarka	
Parametr	Wartość
Napięcie zasilania	230V AC
Częstotliwość zasilania	50Hz
Napięcie ładowania	21V DC
Max. prąd ładowania	400mA
Czas ładowania	3-5 h
Klasa ochronności	II
Masa	0,295 kg
Rok produkcji	2017

DANE DOTYCZĄCE HAŁASU I DRGAŃ



Informacje na temat hałasu i wibracji

Poziomy emitowanego hałasu, takie jak poziom emitowanego ciśnienia akustycznego L_{pA} oraz poziom mocy akustycznej L_{wA} i niepewność pomiaru K, podano poniżej w instrukcji zgodnie z normą EN 60335-2-100.

Poziom ciśnienia akustycznego: $L_{pA} = 80$ dB(A) K = 2 dB(A)

Poziom mocy akustycznej: $L_{wA} = 95$ dB(A) K = 2 dB(A)

Wartość przyspieszeń drgań: $a_h = 6,6$ m/s² K = 1,5 m/s²

OCHRONA ŚRODOWISKA / CE



Produktów zasilanych elektrycznie nie należy wyrzucać wraz z domowymi odpadkami, lecz oddać je do utylizacji w odpowiednich zakładach. Informacji na temat utylizacji udzieli sprzedawca produktu lub miejscowe władze. Zużyty sprzęt elektryczny i elektroniczny zawiera substancje nieobjęte dla środowiska naturalnego. Sprzęt nie poddany recyklingowi stanowi potencjalne zagrożenie dla środowiska i zdrowia ludzi.



Akumulatorów / baterii nie należy wrzucać do odpadów domowych, nie wolno ich wrzucać do ognia lub do wody. Uszkodzone lub zużyte akumulatory należy poddawać prawidłowemu recyklingowi zgodnie z aktualną dyrektywą dotyczącą utylizacji akumulatorów i baterii.

* Zastrzega się prawo dokonywania zmian.

„Grupa Topex Spółka z ograniczoną odpowiedzialnością” Spółka komandytowa z siedzibą w Warszawie, ul. Pograniczna 2/4 (dalej: „Grupa Topex”) informuje, iż wszelkie prawa autorskie do treści niniejszej instrukcji (dalej: „Instrukcja”), w tym m.in. jej tekstu, zamieszczonych fotografii, schematów, rysunków, a także jej kompozycji, należą wyłącznie do Grupa Topex i podlegają ochronie prawnej zgodnie z ustawą z dnia 4 lutego 1994 roku, o prawie autorskim i prawach pokrewnych (tj. Dz. U. 2006 Nr 90 Poz 631 z późn. zm.). Kopiowanie, przetwarzanie, publikowanie, modyfikowanie w celach komercyjnych całości Instrukcji jak i poszczególnych jej elementów, bez zgody Grupa Topex wyrażonej na piśmie, jest surowo zabronione i może spowodować pociągnięcie do odpowiedzialności cywilnej i karnej.

Deklaracja Zgodności WE

/EC Declaration of Conformity/

/Megfelelési Nyilatkozat (EK)/



Producent

/Manufacturer/

/Gyártó/

Wyrób

/Product/

/Termék/

Model

/Model./

/Modell/

Numer seryjny

/Serial number/

/Sorszám/

„Grupa Topex Sp. z o.o. Sp. k.

ul. Pograniczna 2/4, 02-285 Warszawa, Polska

Dmuchała akumulatorowa

/Cordless blower/

/Akkumulátoros ventilátor/

52G506

00001 ÷ 99999

Opisany wyżej wyrób jest zgodny z następującymi dokumentami:

/The above listed product is in conformity with the following UE Directives:/

/A fent jelzett termék megfelel az alábbi irányelveknek:/

Dyrektywa Maszynowa 2006/42/WE

/Machinery Directive 2006/42/EC/

/2006/42/EK Gépek /

Dyrektywa o Kompatybilności Elektromagnetycznej 2014/30/EU

/EMC Directive 2014/30/UE/

/2014/30/EU Elektromágneses összeférhetőség/

Dyrektywa o RoHS 2011/65/UE

/RoHS Directive 2011/65/UE/

2011/65/EK RoHS

Dyrektywa o Emisji Hałasu do Środowiska 2000/14/WE załącznik V;

2005/88/WE

/Noise Emission Directive 2000/14/EC Annex V; 2005/88/EC/

/Az irányelv a környezeti Zaj 2000/14/EK Melléklet V; 2005/88/EK/

Gwarantowany poziom mocy akustycznej LWA= 95dB(A)

/guaranteed sound power level/

/garantált mennyiség/

oraz spełnia wymagania norm:

/and fulfils requirements of the following Standards:/

/valamint megfelel az alábbi szabványoknak:/

EN 60335-1:2012+A11:2014; EN 50636-2-100:2014; EN 62233:2008

EN 55014-1:2006/+A1:2009/+A2:2011; EN 55014-2:2015

Ostatnie dwie cyfry roku, w którym umieszczono znak CE: 16

/Last two figures of CE marking year:/

/A CE jelzés felhelyezése évének utolsó két számjegye:/

Nazwisko i adres osoby mającej miejsce zamieszkania lub siedzibę w UE

upoważnionej do przygotowania dokumentacji technicznej

/Name and address of the person who established in the Community and authorized to compile the technical file/

/A műszaki dokumentáció összeállítására felhatalmazott, a közösség területén lakóhellyel vagy székhellyel rendelkező személy neve és címe./

Paweł Szopa

ul. Pograniczna 2/4

02-285 Warszawa

Paweł Szopa

Pełnomocnik ds. jakości firmy GRUPA TOPEX

/GRUPA TOPEX Quality Agent /

/A GRUPA TOPEX Minőségügyi meghatalmazott képviselője/

Warszawa, 2017-01-05

GWARANCJA I SERWIS

 Warunki gwarancji oraz opis postępowania w przypadku reklamacji zawarte są w załączonej Karcie Gwarancyjnej.

Serwis Centralny
GTX Service
Ul. Pograniczna 2/4
02-285 Warszawa

tel. +48 22 573 03 85
fax. +48 22 573 03 83
e-mail service@gtxservice.pl

Sieć Punktów Serwisowych do napraw gwarancyjnych i pogwarancyjnych dostępna na platformie internetowej gtxservice.pl

Grupa Topex zapewnia dostępność części zamiennych oraz materiałów eksploatacyjnych dla urządzeń i elektronarzędzi.

Pełna oferta części i usług na gtxservice.pl. Zeskanuj kod QR i wejdź:



TRANSLATION OF THE ORIGINAL INSTRUCTIONS

CORDLESS BLOWER 52G506

NOTE: BEFORE THE TOOL IS USED FOR THE FIRST TIME, READ THIS INSTRUCTION MANUAL AND KEEP IT FOR FUTURE REFERENCE.

DETAILED SAFETY REGULATIONS

WARNING: Observe safety regulations when using the blower. For your own and other persons safety read this manual before starting to work with the blower. Please keep this manual for future reference.

- This garden tool is not intended for use by persons with restricted physical, sensory or mental capabilities (including children) or persons who have no experience or are unfamiliar with the tool, unless the use is supervised or carried out in accordance with equipment use instructions handed over by persons responsible for their safety.
- **REMEMBER.** Operator or user is responsible for any accident or emerging hazards to other persons or surrounding.

PREPARATION

- When working always wear sturdy shoes and long trousers.
- Always use personal protection equipment, such as protective glasses and earmuff protectors.
- Before starting the task, carefully check the area where you plan to work, remove all objects that might be thrown away by the stream of air from the blower.

USE

- Always wear long trousers and sturdy shoes when working.
- Work only in daylight or in very well illuminated places.
- Always ensure you stand firmly on the ground. Be careful on sloped ground not to lose your balance.
- Do not work without attached nozzle.
- Ensure the casing ventilation holes are free from obstructions.
- Do not hand the garden tool over to children or persons who are not familiar with this manual.
- Stop working when there are bystanders, children or animals in immediate vicinity.
- Do not allow dirt, leaves and debris created with air stream to reach other persons.
- When working hold the garden tool firmly, keep firm body working position.

MAINTENANCE AND STORAGE

- Keep all components in good condition to ensure the garden tool guarantees safe work.
- To keep the operation safe, replace worn out or damaged parts.
- Keep the tool beyond reach of children.

SAFETY INSTRUCTIONS FOR BATTERY

- In case of battery damage and improper use it may produce gas. Ventilate room and seek medical attention in case of medical symptoms. Gas can damage respiratory tract.
- Improper operation conditions may lead to battery electrolyte leak, avoid contact with the substance. In case of accidental contact, flush the electrolyte abundantly with water. In case of contact with eyes, additionally seek medical attention. Leaked electrolyte may cause eye irritation or burns.
- Do not disassemble the battery – there is a risk of short circuiting.
- Do not use power tool battery in rain.
- Always keep the battery away from sources of heat. Do not leave the battery for a long time in high temperature (in direct sunlight, in proximity of heaters and wherever the temperature exceeds 50°C).

SAFETY INSTRUCTIONS FOR BATTERY CHARGER

- This equipment is not intended for use by persons with restricted physical, sensory or mental capabilities (including children) or persons who have no experience or are unfamiliar with the equipment, unless the use is supervised or carried out in accordance with equipment use instructions handed over by persons responsible for their safety.
- Pay attention to children so they don't play with the equipment.
- **Do not expose the charger to humidity or water.** Ingress of water into the charger increases risk of electric shock. Use the charger only in dry rooms.

- Disconnect the charger from power supply before starting any maintenance or cleaning.
- **Do not use charger when placed on flammable surface (e.g. paper, textiles) or in proximity of flammable substance.** Greater charger temperature when charging increases risk of fire.
- **Check condition of charger, cable and plug before each use. Do not use the charger if any damage is found. Do not try to disassemble the charger.** All repairs should be made by an authorized service workshop. Improper charger assembly may cause electric shock or fire.
- Children and persons who are physically, emotionally or mentally disabled and other persons, whose experience or knowledge is insufficient to use the charger while following all safety rules should not use the charger without supervision of person responsible for their safety. Otherwise there is a risk of improper use and injuries in consequence.
- When the charger is not in use, it should be disconnected from the mains network.

CAUTION! The design is assumed to be safe, protection measures and additional safety systems are used, nevertheless there is always a small risk of injuries at work.

Li-Ion batteries may leak, set on fire or explode when heated to high temperature or short-circuited. Do not store the batteries in a car in hot and sunny days. Do not open the battery. Li-Ion batteries contain electronic protection devices that, if damaged, may cause fire or explosion of the battery.

EXPLANATION OF USED SYMBOLS

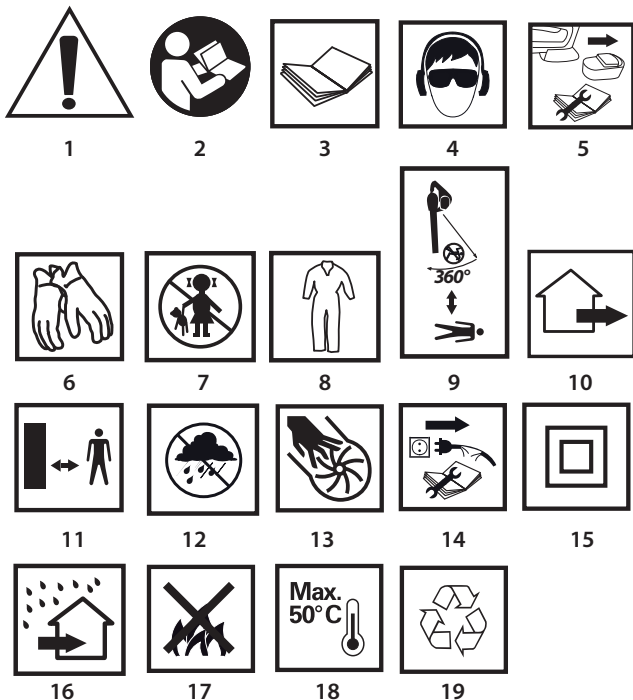

1. CAUTION! Use precaution measures.
2. Read instruction manual, observe warnings and safety conditions therein!
4. Use personal protection equipment (protective goggles, earmuff protectors).
5. Remove the battery from the device before starting any adjustments or cleaning related tasks.
6. Use protective gloves.
7. Keep the tool away from children.
8. Use protective clothes.
9. Make sure the persons nearby stay at safe distance from the garden tool and do not get harmed by objects from the stream of air.
10. The garden tool is designed for outdoors use
11. Keep safe distance from working garden tool.
12. Protect the tool from moisture.
13. When the device is operating do not put hands into its openings
14. Disconnect the charger before repairs.
15. Protection class 2.
16. The charger is designed to operate indoors in dry environment.
17. Do not throw cells into fire.

18. Maximum permissible cell temperature.

19. Recycling

CONSTRUCTION AND USE

Cordless blower is a hand held device. Drive consists of a DC commutator motor. The cordless blower is a device designed for clean up works around house and in home garden. It is perfect for cleaning and removal of leaves, grass after mowing, needles of coniferous trees that fall on terraces, pavements and paths. The device is not designed for industrial applications, it can be used outdoors.



Use the tool only in accordance with its purpose.

DESCRIPTION OF DRAWING PAGES

Below enumeration refers to the device elements depicted on the drawing pages of this manual.

1. Nozzle
2. Nozzle lock button
3. Switch lock button
4. Switch
5. Battery locking button
6. Battery
7. LED diodes
8. Lock screw

* Differences may appear between the product and drawing

MEANING OF SYMBOLS



CAUTION



WARNING



ASSEMBLY / SETTINGS



INFORMATION

EQUIPMENT AND ACCESSORIES

- | | |
|------------|---------|
| 1. Battery | - 2 pcs |
| 2. Charger | - 1 pce |
| 3. Nozzle | - 1 pce |
| 4. Screw | - 1 pce |

PREPARATION FOR OPERATION

INSTALLATION / DEINSTALLATION OF NOZZLE



- To install the nozzle (1) on the blower, slide it onto the stub until the nozzle lock button (2) snaps on (fig. C), then secure with a screw (8) (fig. D).
- To disassemble undo the screw (8). Press in the nozzle lock button (2) and slide off the nozzle (1) from the stub (fig. E).

REMOVING AND INSERTING THE BATTERY



- Push battery locking button (5) and slide out the battery (6) (fig. A).
- Slide charged battery (6) into the handle holder, you should hear when the battery lock button (5) snaps.

BATTERY CHARGING



The device is supplied with partially charged battery. The battery should be charged in ambient temperature between 4°C and 40°C. New battery, or one that has not been used for a long time, will reach full efficiency after approximately 3 to 5 charge/discharge cycles.



- Remove the battery (6) from the device (fig. A).
- Connect the charger to the battery (6) (fig. B).
- Connect the charger to mains socket (230V AC).



Two LEDs (7) are located in the battery casing (6) (fig. B), and meaning of the lighting is described below.

- **Red diode lit** – voltage supplied and informs that charging is in progress.
- **Green diode lit** (red diode turns off) – the battery is fully charged.



Once the battery has been charged, the green diode stays on until you will disconnect the charger from mains network.



Batteries heat up very strongly during charging process. Do not work just after charging has been finished, wait until the battery cools down to room temperature. It will prevent battery damage.

OPERATION / SETTINGS

SWITCHING ON – SWITCHING OFF

 The device is supplied with partially charged battery. The battery should be charged in ambient temperature between 4°C and 40°C.

Switching on :

- Press the switch lock button (3) (fig. F).
- Press the switch button (4).

Switching off:

- Release pressure on the switch button (4).



OPERATION AND MAINTENANCE

Remove the battery from the device before commencing any activities related to installation, adjustment, repair or maintenance.

MAINTENANCE AND STORAGE

- Cleaning the device immediately after each use is recommended.
- If possible, motor casing should be always free from dust and dirt.
- Wipe the device with clean cloth or blow through with compressed air at low pressure.
- Do not clean with water or chemical cleaning agents.
- Be careful to avoid ingress of water into the device.
- Use only original equipment and original spare parts.
- When not in use, store the tool in a dry place, beyond reach of children.



All types of faults and defects should be eliminated by an authorised service of the manufacturer.

TECHNICAL PARAMETERS

RATED PARAMETERS

Cordless Blower	
Parameter	Value
Battery voltage	18V DC
Battery type	Li-Ion
Battery capacity	1300mAh
Air flow speed	190 km/h
Protection class	III
Weight	1,4 kg
Year of production	2017

Charger	
Parametr	Wartość
Supply voltage	230V AC
Power supply frequency	50Hz
Charging voltage	21V DC
Max. charging current	400mA
Battery charging time	3-5 h
Protection class	II
Weight	0,295 kg
Year of production	2017

NOISE LEVEL AND VIBRATION PARAMETERS



Noise and vibration information

Parameters of produced noise level, such as sound pressure level L_{pA} and sound power level L_{wA} with measurement uncertainty K are specified below in this manual, in compliance with EN 60335-2-100.

Acoustic pressure level: $L_{pA} = 80$ dB(A) K = 2 dB(A)

Acoustic power level: $L_{wA} = 95$ dB(A) K = 2 dB(A)

Vibration acceleration value: $a_n = 6,6$ m/s² K = 1,5 m/s²

ENVIRONMENT PROTECTION



Do not dispose of electrically powered products with household wastes, they should be utilized in proper plants. Obtain information on wastes utilization from your seller or local authorities. Used up electric and electronic equipment contains substances active in natural environment. Unrecycled equipment constitutes a potential risk for environment and human health.



The storage batteries/batteries must not be disposed with domestic waste, put in a fire or into the water. Damaged or used up storage batteries must be properly recycled in compliance with the current directive pertaining to disposal of storage batteries and batteries.

* Right to introduce changes is reserved.

“Grupa Topex Spółka z ograniczoną odpowiedzialnością” Spółka komandytowa with seat in Warsaw at ul. Pograniczna 2/4 (hereinafter Grupa Topex) informs, that all copyrights to this instruction (hereinafter Instruction), including, but not limited to, text, photographs, schemes, drawings and layout of the instruction, belong to Grupa Topex exclusively and are protected by laws accordingly to Copyright and Related Rights Act of 4 February 2004 (ustawa o prawie autorskim i prawach pokrewnych, Dz. U. 2006 No 90 item 631 with later amendments). Copying, processing, publishing, modifications for commercial purposes of the entire instruction or its parts without written permission of Grupa Topex are strictly forbidden and may cause civil and legal liability.



ÜBERSETZUNG DER ORIGINALBETRIEBSANLEITUNG

AKKU-GEBLÄSE 52G506

ACHTUNG: LESEN SIE VOR DER INBETRIEBNAHME DIESES GERÄTES GRÜNDLICH DIE VORLIEGENDE BETRIEBSANLEITUNG DURCH UND BEWAHREN SIE SIE AUF.

DETAILLIERTE SICHERHEITSVORSCHRIFTEN

WARNUNG: Beim Gebrauch des Gebläses sind die Sicherheitsvorschriften zu beachten. Für die eigene Sicherheit und die Sicherheit Dritter ist die vorliegende Betriebsanleitung vor dem Gebrauch des Gerätes durchzulesen. Die Betriebsanleitung ist für den späteren Gebrauch aufzubewahren.

- Dieses Gartenwerkzeug ist nicht für die Verwendung durch Personen (einschließlich Kinder) mit eingeschränktem physischen, sensorischen oder geistigen Fähigkeiten oder mangelnder Erfahrung und Kenntnissen geeignet, es sei denn, sie erhielten eine angemessene Aufsicht oder ausführliche Anleitung hinsichtlich der Benutzung des Gerätes durch Person, die für deren Sicherheit verantwortlich ist.
- **BITTE BEACHTEN** Der Bediener oder Benutzer haftet für Unfälle oder vorhandene Gefahren gegenüber anderen Personen oder der Umgebung.

VORBEREITUNG

- Beim Betrieb des Gerätes tragen Sie stets sicheres Schuhwerk, lange Hose.
- Die persönliche Schutzausrüstung wie Schutzbrille, Gehörschutz sind stets zu tragen.
- Das Gelände, auf dem gearbeitet wird, ist zu prüfen und alle Gegenstände, die durch das Gebläse weggeschleudert werden können, sind zu entfernen.

BETRIEB

- Bei der Arbeit tragen Sie immer Hose mit langen Hosenbeinen und solide Schuhe.
- Verwenden Sie die Heckenschere nur beim Tageslicht oder bei einer sehr guten künstlichen Beleuchtung.
- Stellen Sie sicher, dass Ihre Füße einen sicheren Stand haben. Auf Steigungen arbeiten Sie vorsichtig, um Ihr Gleichgewicht nicht zu verlieren.
- Ohne installierte Düsen darf nicht gearbeitet werden.
- Prüfen, dass die Lüftungsöffnungen im Gehäuse keine Verunreinigungen enthalten.
- Stellen Sie nicht das Gartenwerkzeug Kindern bzw. Personen zur Verfügung, die mit der Betriebsanleitung nicht vertraut sind.
- Betreiben Sie das Gerät nicht mehr, wenn sich in der Nähe andere Personen, Kinder bzw. Tiere befinden.
- Richten Sie keine Verunreinigungen, die durch den vom Gebläse verursachten Windstoß entstanden sind, auf Personen.
- Halten Sie das Gartenwerkzeug sicher fest. Sorgen Sie dabei um stabile Arbeitshaltung.

WARTUNG UND AUFBEWAHRUNG

- Alle Baugruppen sind im technisch einwandfreien Zustand zu halten, um den sicheren Betrieb des Gerätes zu gewährleisten.
- Gebrauchte oder beschädigte Teile sind auszutauschen, um den sicheren Betrieb zu gewährleisten.
- Außerhalb der Reichweite von Kindern aufbewahren.

SICHERHEITSHINWEISE FÜR DEN AKKUMULATOR

- Im Falle einer Beschädigung und einer unsachgemäßen Verwendung des Akkus kann zu einer Freisetzung von Gasen kommen. Lüften Sie den Raum, bei Beschwerden konsultieren Sie einen Arzt. Gase können die Atemwege schädigen.
- Bei nicht richtigen Betriebsbedingungen kann es zum Auslaufen des Elektrolyten aus dem Akku kommen; vermeiden Sie den Kontakt mit dem Elektrolyt. Wenn Sie versehentlich damit in Kontakt kommen, spülen Sie ihn reichlich mit Wasser ab. Beim Kontakt mit den Augen suchen Sie zusätzlich einen Arzt auf. Das aus der Batterie ausgelaufene Elektrolyt kann Reizungen oder Verbrennungen verursachen.
- Öffnen Sie den Akku nicht — es besteht die Gefahr eines Kurzschlusses.
- Verwenden Sie den Akkumulator nicht, wenn es regnet.
- Halten Sie stets den Akku von Wärmequellen fern. Lassen Sie den Akku nicht für eine längere Zeit in einer Umgebung, in der Hitze (Stellen mit direkter Sonneneinstrahlung, in der Nähe von Heizkörpern oder da, wo die Temperatur 50°C übersteigt) herrscht.

SICHERHEITSHINWEISE FÜR DEN AKKULADEGERÄT

- Das Gerät ist nicht für die Verwendung durch Personen (einschließlich Kinder) mit eingeschränktem physischen, sensorischen oder geistigen Fähigkeiten oder mangelnder Erfahrung und Kenntnissen geeignet, es sei denn, sie erhielten eine angemessene Aufsicht oder ausführliche Anleitung hinsichtlich der Benutzung des Gerätes durch Person, die für deren Sicherheit verantwortlich ist.
- Verhindern Sie, dass Kinder mit dem Gerät spielen.
- **Lassen Sie keine Feuchtigkeit bzw. kein Wasser auf das Ladegerät einwirken.** Das Eindringen von Wasser ins Ladegerät erhöht das Risiko eines elektrischen Schlages. Das Ladegerät kann nur in trockenen Räumen verwendet werden.
- Vor jeder Bedienungstätigkeit oder Reinigung des Ladegerätes trennen Sie es von der Netzspannung.
- **Verwenden Sie kein Ladegerät, das auf brennbaren Materialien (z.B. Papier, Textilien) oder in der Nähe von brennbaren Stoffen gelegt ist.** Aufgrund der Erhöhung der Temperatur des Ladegeräts während des Ladevorgangs besteht die Gefahr eines Brands.
- **Vor jedem Gebrauch überprüfen Sie den Zustand des Ladegeräts, des Kabels und des Steckers. Im Falle von Schäden — verwenden Sie das Ladegerät nicht mehr. Versuchen Sie nicht, das Ladegerät zu zerlegen.** Lassen Sie alle Instandsetzungen durch eine autorisierte Kundendienstwerkstatt ausführen. Eine unsachgemäß durchgeführte Montage des Ladegeräts kann zu einem Stromschlag oder Brand führen.
- Kinder und körperlich, seelisch oder geistig behinderte Personen und anderen Personen, deren Erfahrung oder Wissen nicht ausreichend ist, um das Ladegerät unter Einhaltung von allen Sicherheitsbestimmungen zu bedienen, sollten das Ladegerät ohne Aufsicht einer verantwortlichen Person nicht bedienen. Anderenfalls besteht die Gefahr, dass das Gerät nicht sachgemäß bedient wird und es in Folge dessen zu Verletzungen kommen kann.
- Ziehen Sie stets den Netzstecker aus der Steckdose, wenn das Ladegerät nicht im Gebrauch ist.

ACHTUNG! Obwohl eine sichere Konstruktion, Sicherheitseinrichtungen und zusätzliche Schutzeinrichtungen eingesetzt werden, besteht stets das Restrisiko einer Verletzung beim Betrieb der Vorrichtung.

Die Lithium-Ionen-Akkus können herausfließen, sich entzünden oder explodieren, falls sie auf hohe Temperaturen erhitzt werden bez. falls es zu einem Kurzschluss kommt. Die Akkus dürfen deswegen an heißen und sonnigen Tagen im Auto nicht aufbewahrt werden. Der Akku darf nicht geöffnet werden. Die Lithium-Ionen-Akkus enthalten elektronische Sicherungseinrichtungen, deren Beschädigung das Entflammen oder die Explosion des Akkus verursachen kann.

ERLÄUTERUNG ZU DEN EINGESETZTEN PIKTOGRAMMEN

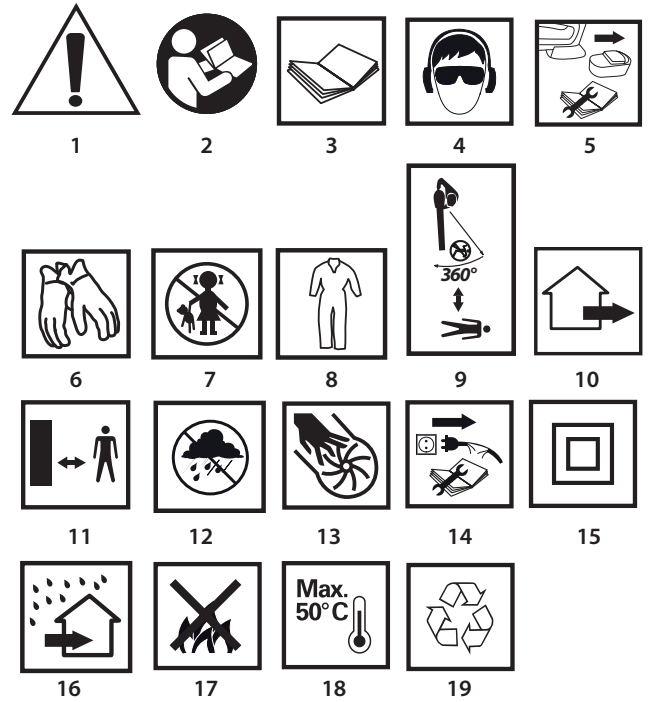

1. ACHTUNG! Besondere Sicherheitsvorkehrungen beachten!
2. Die Betriebsanleitung durchlesen und die darin enthaltenen Warnhinweise und Sicherheitshinweise beachten!
4. Persönliche Schutzausrüstung (Schutzbrille, Gehörschutz) tragen.
5. Vor allen Einstellungs- oder Bedienungsarbeiten schalten Sie die Tischschleifmaschine mit dem Hauptschalter aus und trennen den Stecker der Versorgungsleitung aus der Netzsteckdose.
6. Schutzhandschuhe tragen.
7. Kinder vom Gerät fernhalten.
8. Schutzkleidung verwenden.
9. Achten Sie darauf, dass sich Personen in einem sicheren Abstand vom Gartenwerkzeug aufhalten und von den in der Luft schwingenden Fremdkörpern nicht verletzt werden.
10. Das Gartenwerkzeug ist für den Einsatz im Außenbereich bestimmt.
11. Behalten Sie einen sicheren Abstand vom laufenden Gartenwerkzeug.
12. Das Gerät vor Feuchtigkeit schützen.
13. Beim Betrieb des Gerätes mit Händen in die Öffnungen des Gerätes nicht greifen.
14. Das Ladegerät vor der Reparatur abtrennen.
15. Zweite Schutzklasse.
16. Das Ladegerät ist für den Einsatz in trockenen Räumen bestimmt.
17. Akkuzellen nicht ins Feuer legen.
18. Maximale zulässige Temperatur der Zellen.
19. Recycling

AUFBAU UND BESTIMMUNG

Das Akku-Gebläse ist ein manuell bedientes Gerät. Es wird mit einem Gleichstrom-Kommutatormotor angetrieben. Das Akku-Gebläse ist ein Gerät, das für Aufräumarbeiten im Haus- und Gartenbereich bestimmt ist. Es eignet sich ideal für das Wegblasen von Laub, gemähtem Gras, heruntergefallenen Nadeln der Nadelbäume von Terrassen, Wegen und Pfaden. Das Gerät ist für den Gewerbeinsatz nicht ausgelegt und ist nur für den Einsatz im Außenbereich bestimmt.



Nichtbestimmungsgemäße Verwendung des Gerätes ist nicht zugelassen.

BESCHREIBUNG DER SEITEN MIT GRAPHIKEN

Die unten angeführte Nummerierung bezieht sich auf die Elemente des Gerätes, die auf den Seiten mit Graphiken dargestellt werden.

1. Düse
2. Düsenverriegelungsknopf
3. Schalerverriegelungsknopf
4. Hauptschalter
5. Akku-Verriegelungsknopf
6. Akku
7. LED-Dioden
8. Sicherungsschraube

* Es können Unterschiede zwischen der Abbildung und dem Produkt auftreten

BESCHREIBUNG FÜR VERWENDETE GRAPHISCHE ZEICHEN



ACHTUNG



WARNUNG



MONTAGE/EINSTELLUNGEN



INFORMATION

AUSSTATTUNG UND ZUBEHÖR

- | | |
|-------------------|---------|
| 1. Akkumulator | – 2 St. |
| 2. Ladegerät | – 1 St. |
| 3. Düse | – 1 St. |
| 4. Schaftschraube | – 1 St. |

VORBEREITUNG AUF DEN EINSATZ

DÜSE DEMONTIEREN/MONTIEREN



- Die Düse (1) am Gebläse montieren, indem sie bis zum Einrasten des Düsenverriegelungsknopfes (2) (Abb. C) auf den Stützen eingeschoben und mit Schaftsschraube (8) (Abb. D) gesichert wird.
- Bei der Demontage der Düse ist die Schaftsschraube (8) herauszudrehen. Den Düsenverriegelungsknopf (2) drücken und die Düse (1) vom Stützen (Abb. E) herauszuschieben.

HERAUSNEHMEN / EINLEGEN DES AKKUS



- Der Akku-Befestigungsknopf (5) drücken und den Akku (6) herausnehmen (Abb. A).
- Den aufgeladenen Akku (6) in die Aufnahme im Handgriff bis zu einem hörbaren Einrasten des Akku-Befestigungsknopfs (5) einschieben.

AKKUMULATOR LADEN



Das Gerät wird mit dem Akkumulator im teilweise aufgeladenen Zustand geliefert. Die optimale Umgebungstemperatur zum Laden des Akkus liegt zwischen 4°C und 40°C.

Ein neuer Akku oder ein Akku, der eine längere Zeit nicht im Gebrauch war, wird seine volle Versorgungsleistung nach ca. 3-5 Auf- und Entladungszyklen erreichen.



- Den Akku (6) vom Gerät (Abb. A) herausnehmen.
- Das Akkuladegerät mit dem Akku (6) (Abb. B) verbinden.
- Das Netzgerät an die Netzsteckdose (230V) anschließen.



Am Gehäuse des Akkumulators (6) befinden sich 2 LED-Dioden (7) (Abb. B), deren Leuchten unten beschrieben ist.

- Das Leuchten der roten LED-Diode** – signalisiert die Anschlussspannung und den laufenden Ladevorgang.
- Das Leuchten der grünen LED-Diode** (die rote LED-Diode erlischt) – signalisiert, dass der Akku vollständig geladen ist.



Nach dem Aufladen des Akkumulators wird die Diode bis zum Abtrennen des Ladegeräts vom Netz leuchten.



Beim Laden werden die Akkus sehr heiß. Keine Arbeiten unmittelbar nach dem Laden ausführen – Abwarten bis der Akku Raumtemperatur erreicht. Dies wird die Beschädigung des Akkus verhindern.

BETRIEB/EINSTELLUNGEN

EIN-/AUSSCHALTEN



Das Gebläse ist mit dem Schalterverriegelungsknopf (3) ausgestattet, der vor einem versehentlichen Start des Werkzeugs schützt.

Einschalten

- Den Schalterverriegelungsknopf (3) (Abb. F) drücken.
- Die Taste des Schalters (4) drücken.

Ausschalten

- Die Taste des Schalters (4) loslassen.

BEDIENUNG UND WARTUNG



Vor allen Montage-, Einstellungs-, Reparatur- oder Bedienerarbeiten den Akku vom Gerät herausnehmen.

WARTUNG UND AUFBEWAHRUNG

- Es wird empfohlen, das Gerät nach jedem Gebrauch zu reinigen.
- Das Motorgehäuse soll nach Möglichkeit stets staub- und schmutzfrei gehalten werden.

- Das Gerät mit einem sauberen Lappen wischen oder mit Druckluft mit niedrigem Druckwert durchblasen.
- Zur Reinigung der Nutfräse dürfen kein Wasser und keine chemischen Reinigungsmittel verwendet werden.
- Kein Wasser ins Innere des Gerätes eindringen lassen.
- Nur Originalteile und –zubehör verwenden.
- Das Gerät in einem trockenen Ort, außerhalb der Reichweite von Kindern aufbewahren.



Alle Störungen sind durch den autorisierten Kundendienst des Herstellers zu beheben.

TECHNISCHE PARAMETER

NENNWERTE

Akku-Gebläse	
Parameter	Wert
Spannung des Akkumulators	18V DC
Typ des Akkumulators	Li-Ion
Akku-Kapazität	1300mAh
Luftdurchsatz	190 km/h
Schutzklasse	III
Masse	1,4 kg
Baujahr	2017

Ladegerät	
Parameter	Wert
Versorgungsspannung	230V AC
Versorgungsfrequenz	50Hz
Ladespannung	21V DC
Max. Ladestrom	400mA
Ladezeit	3-5 h
Schutzklasse	II
Masse	0,295 kg
Baujahr	2017

LÄRM- UND SCHWINGUNGSANGABEN



Informationen über Lärm und Vibrationen

Der Lärmpegel wie der Schalldruckpegel L_{pA} und Schalleistungspegel L_{wA} und die Messunsicherheit K, sind unten in der Anleitung nach EN 60335-2-100 angegeben.

Schalldruckpegel: $L_{pA} = 80 \text{ dB(A)}$ K = 2 dB(A)

Schalleistungspegel: $L_{wA} = 95 \text{ dB(A)}$ K = 2 dB(A)

Wert der Schwingungsbeschleunigung: $a_n = 6,6 \text{ m/s}^2$ K = 1,5 m/s^2

UMWELTSCHUTZ

	Werfen Sie elektrisch betriebene Produkte nicht in den Hausmüll, sondern einer umweltgerechten Wiederverwertung zuführen. Fragen Sie den Vertreiber oder lokale Verwaltung nach Informationen über die Entsorgung. Elektro- und Elektronik- Altgeräte enthalten Substanzen, die für die Umwelt nicht neutral sind. Das der Wiederverwertung nicht zugeführte Gerät stellt eine potentielle Gefahr für die Umwelt und Gesundheit der Menschen dar.
--	---

	Akkus/Batterien dürfen nicht mit dem normalen Hausmüll entsorgt sowie ins Feuer bzw. Wasser geworfen werden. Beschädigte oder abgenutzte Akkus müssen der ordnungsgemäßen Verwertung gemäß der geltenden Richtlinie über die Entsorgung von Akkus und Batterie zugeführt werden.
Li-Ion	

* Änderungen vorbehalten.

„Grupa Topex Spółka z ograniczoną odpowiedzialnością“ Spółka komandytowa mit Sitz in Warschau, ul. Pograniczna 2/4 (nachfolgend: „Grupa Topex“) teilt mit, dass alle Urheberrechte auf den Inhalt der vorliegenden Betriebsanleitung (nachfolgend: „Betriebsanleitung“), darunter u. a. derer Text, Bilder, Schemata, Zeichnungen, sowie Anordnung, ausschließlich Grupa Topex angehören und laut Gesetz über das Urheberrecht und verwandte Rechte vom 4. Februar 1994 (GBl. 2006 Nr. 90 Pos. 631 mit späteren Änderungen) rechtlich geschützt werden. Das Kopieren, Verarbeiten, Veröffentlichungen sowie Modifizieren der gesamten Betriebsanleitung bzw. derer Einzelelemente für kommerzielle Zwecke ohne Einwilligung von Grupa Topex in Schriftform ist streng verboten und kann zivil- und strafrechtlich verfolgt werden.

ПЕРЕВОД ОРИГИНАЛЬНОЙ ИНСТРУКЦИИ

АККУМУЛЯТОРНАЯ ВОЗДУХОДУВКА 52G506

ВНИМАНИЕ: ПЕРЕД НАЧАЛОМ ЭКСПЛУАТАЦИИ ИНСТРУМЕНТА СЛЕДУЕТ ВНИМАТЕЛЬНО ПРОЧИТАТЬ ДАННУЮ ИНСТРУКЦИЮ И СОХРАНИТЬ ЕЕ В КАЧЕСТВЕ СПРАВОЧНОГО МАТЕРИАЛА.

СПЕЦИАЛЬНЫЕ ТРЕБОВАНИЯ БЕЗОПАСНОСТИ

ПРЕДОСТЕРЕЖЕНИЕ: При эксплуатации воздуходувки следует соблюдать следующие правила: В целях собственной безопасности, а также безопасности посторонних лиц, прочитайте данную инструкцию перед началом работы с воздуходувкой. Сохраните инструкцию по эксплуатации для использования в будущем.

- Данный садовый инструмент не предназначен для использования лицами (включая детей) с пониженными физическими, чувственными или умственными способностями или при отсутствии у них жизненного опыта или знаний, если они не находятся под контролем или не проинструктированы об использовании устройства лицом, ответственным за их безопасность.
- **ПОМНИТЕ.** Оператор или пользователь несет ответственность за несчастный случай или риск, которому подвергаются другие лица в зоне работы инструмента.

ПОДГОТОВКА К РАБОТЕ

- Работайте в закрытой обуви и длинных брюках.
- Всегда пользуйтесь средствами индивидуальной защиты – защитными очками и наушниками.
- Перед началом работы проверьте участок, на котором планируете работать, уберите все предметы, которые могут быть отброшены потоком воздуха из воздуходувки.

ЭКСПЛУАТАЦИЯ

- Работайте в закрытой обуви и длинных брюках.
- Работайте только при дневном свете или в условиях хорошего искусственного освещения.
- Каждый раз убедитесь, что стоите уверенно. Соблюдайте осторожность, работая на наклонных поверхностях, чтобы не потерять равновесие.
- Не начинайте работу, если сопло не установлено.
- Убедитесь, что вентиляционные отверстия в корпусе не закупорены.
- Не позволяйте пользоваться садовым инструментом детям, а также лицам, которые не ознакомлены с данной инструкцией.
- Не следует работать с инструментом, если рядом находятся посторонние лица, дети или животные.
- Не направляйте в сторону людей мусор и листья, сдуваемые потоком воздуха из воздуходувки.
- Во время работы уверенно держите садовый инструмент в руках, примите рабочую позу, обеспечивающую стабильность.

КОНСЕРВАЦИЯ И ХРАНЕНИЕ

- Сохраняйте в хорошем техническом состоянии все подузлы садового инструмента, это гарантирует безопасную работу.
- В целях безопасности своевременно заменяйте изношенные или поврежденные элементы.
- Храните инструмент в местах, недоступных для детей.

УКАЗАНИЯ ПО БЕЗОПАСНОЙ ЭКСПЛУАТАЦИИ АККУМУЛЯТОРА

- В случае повреждения и неправильной эксплуатации из аккумуляторной батареи могут выделяться газы. Проветрите помещение, в случае недомогания обратитесь к врачу. Газы могут повредить дыхательные пути.
- При небрежном обращении из аккумулятора может вытекать жидкость; избегайте контакта с ней. При случайном прикосновении промойте водой. При попадании жидкости в глаза обратитесь за медицинской помощью. Вытекающая из аккумулятора жидкость может вызвать раздражение или ожоги.
- Не открывайте аккумулятор – это может вызвать короткое замыкание.
- Не подвергайте электроинструмент воздействию дождя.
- Не размещайте аккумулятор вблизи источника огня. Запрещается

оставлять аккумулятор на длительное время в местах воздействия высоких температур (под прямыми солнечными лучами, вблизи нагревателей или там, где температура превышает 50°C).

УКАЗАНИЯ ПО БЕЗОПАСНОЙ ЭКСПЛУАТАЦИИ ЗАРЯДНОГО УСТРОЙСТВА

- Данный электроинструмент не предназначен для использования лицами (включая детей) с пониженными физическими, чувственными или умственными способностями или при отсутствии у них жизненного опыта или знаний, если они не находятся под контролем или не проинструктированы об использовании устройства лицом, ответственным за их безопасность.
- Дети должны находиться под присмотром для недопущения игры с электроинструментом.
- **Не подвергайте зарядное устройство воздействию влаги или воды.** Попадание воды внутрь зарядного устройства повышает вероятность поражения электрическим током. Зарядным устройством можно пользоваться только внутри сухих помещений.
- Приступая к каким-либо действиям, связанным с техническим обслуживанием или чисткой зарядного устройства, отключите его от сети.
- **Не пользуйтесь зарядным устройством, стоящим на легковоспламеняющихся материалах (например, бумага, текстиль), а также вблизи легковоспламеняющихся веществ.** Нагрев зарядного устройства при зарядке создает опасность возникновения пожара.
- **Проверяйте техническое состояние зарядного устройства, шнура питания и штепсельной вилки перед каждым использованием. Не пользуйтесь зарядным устройством при наличии повреждений. Не пытайтесь разобрать зарядное устройство.** Любой ремонт поручайте авторизованной сервисной мастерской. Неправильная сборка зарядного устройства может привести к поражению электрическим током или пожару.
- Зарядное устройство не предназначено для использования лицами (включая детей) с пониженными физическими, чувственными или умственными способностями или при отсутствии у них жизненного опыта или знаний, если они не находятся под контролем или не проинструктированы об использовании устройства лицом, ответственным за их безопасность. В противном случае существует опасность неправильного обращения с зарядным устройством, что может привести к травмам.
- Если зарядное устройство не используется, отключите его от электрической сети.

ВНИМАНИЕ! Несмотря на безопасную конструкцию, предпринятые защитные меры и использование средств защиты, всегда существует некоторый остаточный риск получения травмы во время работы.

Аккумуляторы Li-Ion могут потечь, загореться или взорваться, если будут нагреты до высоких температур или произойдет короткое замыкание. Не храните аккумуляторы в автомобиле в жаркие, солнечные дни. Не вскрывайте аккумуляторы. Аккумуляторы Li-Ion снабжены электронной защитой, повреждение которой может вызвать его возгорание или взрыв.

РАСШИФРОВКА ПИКТОГРАММ:

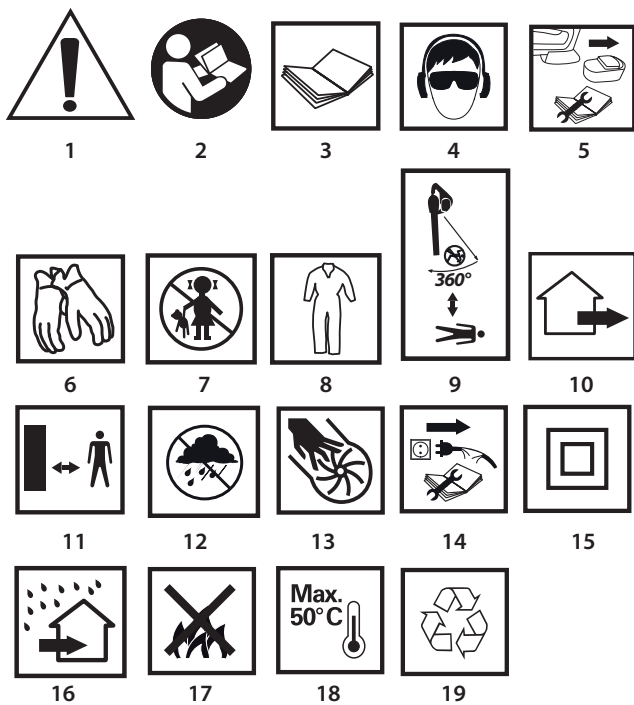

1. ВНИМАНИЕ! Соблюдайте специальные меры предосторожности.
- 2,3. Прочитайте инструкцию по эксплуатации, соблюдайте указания и правила техники безопасности, приведенные в инструкции!
4. Пользуйтесь средствами индивидуальной защиты (закрытыми защитными очками, наушниками).
5. Приступая к регулировке или очистке, выньте аккумулятор из инструмента.
6. Пользуйтесь защитными перчатками.
7. Не разрешайте детям прикасаться к инструменту.
8. Пользуйтесь защитной одеждой.
9. Следите за тем, чтобы другие лица находились на безопасном расстоянии от садового инструмента, и чтобы чужеродные предметы, отлетающие от садового инструмента, не травмировали находящихся поблизости людей.
10. Инструмент служит для работы вне помещений.
11. Держитесь на безопасном расстоянии от работающего садового инструмента.
12. Берегите инструмент от влаги.
13. Во время работы инструмента не суйте руки в отверстия.
14. Отключите зарядное устройство перед ремонтно-наладочными работами.
15. Второй класс защиты.
16. Зарядное устройство предназначено для работы внутри сухих помещений.
17. Не бросайте аккумуляторные батареи в огонь.
18. Максимально допустимая температура аккумуляторной батареи.
19. Вторичная переработка.

КОНСТРУКЦИЯ И ПРИМЕНЕНИЕ

Аккумуляторная воздуходувка – это ручной инструмент. В качестве привода используется коллекторный электродвигатель постоянного тока. Аккумуляторная воздуходувка предназначена для наведения порядка вокруг дома и на приусадебном участке. Отлично подходит для уборки территории и удаления листьев, скошенной травы, опавшей хвои с террас, тропинок и дорожек. Инструмент не предназначен для промышленного применения, предназначен для работы вне помещений.



Запрещается применять инструмент не по назначению.

ОПИСАНИЕ К ГРАФИЧЕСКИМ ИЗОБРАЖЕНИЯМ

Перечисленная ниже нумерация касается элементов инструмента, представленных на страницах с графическими изображениями.

1. Сопло
2. Кнопка блокировки сопла
3. Кнопка-блокиратор кнопки включения

4. Кнопка включения
 5. Фиксатор аккумулятора
 6. Аккумулятор
 7. Светодиод
 8. Предохранительный шуруп
- * Внешний вид приобретенного инструмента может незначительно отличаться от изображенного на рисунке

РАСШИФРОВКА ПРЕДУПРЕЖДАЮЩИХ ЗНАКОВ



ВНИМАНИЕ



ПРЕДУПРЕЖДЕНИЕ



СБОРКА/НАСТРОЙКА



ИНФОРМАЦИЯ

ОСНАЩЕНИЕ И ДОПОЛНИТЕЛЬНЫЕ ПРИНАДЛЕЖНОСТИ

- | | |
|------------------------|---------|
| 1. Аккумулятор | – 2 шт. |
| 2. Зарядное устройство | – 1 шт. |
| 3. Сопло | – 1 шт. |
| 4. Шуруп | – 1 шт. |

ПОДГОТОВКА К РАБОТЕ

УСТАНОВКА / ДЕМОНТАЖ СОПЛА



- Закрепите сопло (1), надевая его на патрубок так, чтобы сработала кнопка блокировки сопла (2) (рис. С) и предохраните шурупом (8) (рис. D).
- Для демонтажа сопла отвинтите шуруп (8). Нажмите кнопку блокировки сопла (2) и снимите сопло (1) с патрубка (рис. E).

ВЫЕМКА / КРЕПЛЕНИЕ АККУМУЛЯТОРА



- Нажмите кнопку крепления аккумулятора (5) и вытащите аккумулятор (6) (рис. А).
- Вставьте заряженный аккумулятор (6) в рукоятку до щелчка – чтобы сработала кнопка крепления аккумулятора (5).

ЗАРЯДКА АККУМУЛЯТОРА



Инструмент поставляется в торговую сеть с частично заряженным аккумулятором. Аккумулятор заряжайте при температуре окружающей среды от 4°C - 40°C. При первой зарядке, а также после длительного периода неиспользования аккумулятор достигнет своей полной емкости после 3 - 5 циклов зарядки и разрядки.



- Выньте аккумулятор 6 из инструмента (рис. А).
- Подключите зарядное устройство к аккумулятору (6) (рис. В).
- Подключите зарядное устройство к сети питания (230 В АС).



На корпусе аккумулятора (6) имеются 2 светодиода (7) (рис. В), комбинации свечения светодиодов описаны ниже.

- **Свечение красного светодиода** – свидетельствует о том, что идет процесс зарядки аккумулятора.
- **Свечение зеленого светодиода** (красный светодиод гаснет) – означает, что аккумулятор полностью заряжен.



После зарядки аккумулятора зеленый светодиод продолжает светить до момента отключения зарядного устройства от сети.



Во время зарядки аккумуляторы очень сильно нагреваются. Не начинайте работу сразу после завершения процесса зарядки – дайте аккумулятору остыть до комнатной температуры. Это защитит аккумулятор от повреждения.

РАБОТА / НАСТРОЙКА

ВКЛЮЧЕНИЕ / ВЫКЛЮЧЕНИЕ



Воздуходувка оснащена кнопкой-блокиратором кнопки включения (3), предохраняющей от случайного включения.

Включение:

- Нажмите на кнопку-блокиратор кнопки включения (3) (рис. F).
- Нажмите кнопку включения (4).

Выключение:

- Отпустите кнопку включения (4)



ТЕХНИЧЕСКОЕ ОБСЛУЖИВАНИЕ

Приступая к каким-либо действиям, связанным со сборкой, регулировкой, ремонтом или обслуживанием, следует вынуть аккумулятор из инструмента.

УХОД И ХРАНЕНИЕ

- Рекомендуется чистить инструмент после каждого использования.
- По мере возможности корпус двигателя следует очищать от пыли и загрязнений.
- Протирайте инструмент чистой тряпочкой или прочищайте сжатым воздухом с низким давлением.
- Для чистки запрещается использовать воду или химические чистящие средства.
- Следите за тем, чтобы во внутреннюю часть инструмента не попадала вода.
- Используйте только оригинальную оснастку и оригинальные запасные части.
- Неиспользуемый инструмент храните в сухом и недоступном для детей месте.



Все неполадки должны устраняться авторизованной сервисной мастерской производителя.

ТЕХНИЧЕСКИЕ ПАРАМЕТРЫ

НОМИНАЛЬНЫЕ ДАННЫЕ

Аккумуляторная воздуходувка	
Параметр	Величина
Напряжение аккумулятора	18В DC
Тип аккумулятора	Li-Ion
Емкость аккумулятора	1300мАч
Скорость воздушного потока	190 км/ч
Класс защиты	III
Масса	1,4 кг
Год выпуска	2017

Зарядное устройство	
Параметр	Величина
Напряжение питания	230В AC
Частота питающего тока	50Гц
Напряжение заряда	21В DC
Макс. ток заряда	400мА
Продолжительность зарядки	3-5 ч
Класс защиты	II
Масса	0,295 кг
Год выпуска	2017

ИНФОРМАЦИЯ ОБ УРОВНЕ ШУМА И ВИБРАЦИИ



Информация об уровне шума и вибрации

Уровни шума, то есть уровень звукового давления L_{pA} а также уровень звуковой мощности L_{wA} и значение неопределенности измерения K , приведенные ниже в данной инструкции по эксплуатации, определены по стандарту EN 60335-2-100.

Уровень звукового давления $L_{pA} = 80$ дБ(А) $K = 2$ дБ(А)

Уровень звуковой мощности $L_{wA} = 95$ дБ(А) $K = 2$ дБ(А)

Виброускорение $a_h = 6,6$ м/с² $K = 1,5$ м/с²

ЗАЩИТА ОКРУЖАЮЩЕЙ СРЕДЫ



Электроприборы не следует выбрасывать вместе с домашними отходами, их следует передать в специальный пункт утилизации. Информацию на тему утилизации может предоставить продавец изделия или местные власти. Электронное и электрическое оборудование, отработавшее свой срок эксплуатации, содержит опасные для окружающей среды вещества. Оборудование, не подвергнутое процессу вторичной переработки, является потенциально опасным для окружающей среды и здоровья человека.



Аккумуляторы / батареи не следует выбрасывать вместе с домашними отходами, запрещается бросать в огонь или в воду. Поврежденные или отработанные аккумуляторы следует утилизировать в соответствии с действующей директивой, касающейся утилизации аккумуляторов и батарей.

* Оставляем за собой право вводить изменения.

Компания „Grupa Torex Spółka z ograniczoną odpowiedzialnością” Spółka komandytowa, расположенная в Варшаве по адресу: ul. Pograniczna 2/4 (далее „Grupa Torex”) сообщает, что все авторские права на содержание настоящей инструкции (далее „Инструкция”), в т.ч. текст, фотографии, схемы, рисунки и чертежи, а также компоновка, принадлежат исключительно компании Grupa Torex и защищены законом от 4 февраля 1994 года об авторском праве и смежных правах (Вестник законодательных актов РП № 90 поз. 631 с послед. изм.). Копирование, воспроизведение, публикация, изменение элементов инструкции без письменного согласия компании Grupa Torex строго запрещено и может повлечь за собой гражданскую и уголовную ответственность.

ИНФОРМАЦИЯ О ДАТЕ ИЗГОТОВЛЕНИЯ УКАЗАНА В СЕРИЙНОМ НОМЕРЕ, КОТОРЫЙ НАХОДИТСЯ НА ИЗДЕЛИИ

Порядок расшифровки информации следующий:

2XXXXYYV*****

где

2XXX – год изготовления,

YY – месяц изготовления

V- код торговой марки (первая буква)

***** - порядковый номер изделия

Изготовлено в КНР для GRUPA TOPEX Sp. z o.o. Sp. k., ul. Pograniczna 2/4, 02-285 Warszawa, Польша



ПЕРЕКЛАД ІНСТРУКЦІЇ З ОРИГІНАЛУ

ПОВІТРОДУВКА АКУМУЛЯТОРНА (ПИЛОСОС САДОВИЙ) 52G506

УВАГА! ПЕРШ НІЖ ПРИСТУПАТИ ДО ЕКСПЛУАТАЦІЇ УСТАТКУВАННЯ СЛІД УВАЖНО ОЗНАЙОМИТИСЯ З ЦЬЮ ІНСТРУКЦІЄЮ Й ЗБЕРЕГТИ ЇЇ В ДОСТУПНОМУ МІСЦІ.

СПЕЦІАЛЬНІ ПРАВИЛА ТЕХНІКИ БЕЗПЕКИ

ПІД ЧАС КОРИСТУВАННЯ УСТАТКУВАННЯМ

ЗАСТЕРЕЖЕННЯ: Під час праці повітродувкою слід безумовно дотримуватися правил техніки безпеки. Перш ніж заходитися працювати устаткуванням, слід прочитати цю інструкцію до кінця. Інструкцію слід зберегти для подальшого використання.

- Цей садовий інструмент не призначений до вжитку особами (в тому дїтьми) з обмеженими чутливістю, фізичними та психічними можливостями, або особами з браком досвіду чи обізнаності з устаткуванням, окрім випадків, коли воно використовується під стислим наглядом або згідно з інструкцією з експлуатації на устаткування, наданою особою, що відповідає за безпеку користувачів.
- **УВАГА!** Оператор або користувач несуть відповідальність за випадки травматизму чи їх загрози по відношенню до третіх осіб і оточуючого середовища.

ПІДГОТОВКА

- Перш ніж пристати до роботи оператор повинен взяти міцне взуття та надіти довгі штани.
- Слід обов'язково застосовувати засоби особистої безпеки, наприклад, захисні окуляри, навушники.
- Перш ніж заходитися працювати, слід ретельно перевірити робочий майданчик, й усунути з нього будь-які перешкоди, що здатні зрикошетити внаслідок здування повітрям із повітродувки.

ЕКСПЛУАТАЦІЯ

- Приставати до роботи слід, взувши міцне взуття та надівши довгі штани.
- Працювати допускається тільки в денний час або за дуже доброго штучного освітлення.
- Завжди слід забезпечувати стійку робочу позицію. На похилих поверхнях слід працювати з обережністю, щоб не втратити рівновагу.
- Не допускається працювати без встановленого сопла.
- Переконайтеся, що вентиляційні отвори в корпусі не забиваються

сторонніми предметами.

- Діти й особи, необізнані з цією інструкцією, не допускаються до експлуатації устаткування.
- Слід припинити роботу устаткуванням, якщо у безпосередній близькості знаходяться сторонні, діти або тварини.
- Не допускається скеровувати в бік осіб бруд і листя разом із струменем повітря.
- Під час праці слід ціпко тримати садовий інструмент, зберігати рівновагу, стояти впевнено.

РЕГЛАМЕНТНІ РОБОТИ ТА ЗБЕРІГАННЯ

- Слід зважати, щоб усі агрегати, частини тощо були у доброму стані, що гарантує безпечну експлуатацію садового інструмента.
- Зужиті чи пошкоджені запчастини підлягають заміні з метою попередження аварійності праці.
- Зберігати в недоступному для дітей місці.

ПРАВИЛА ТЕХНІКИ БЕЗПЕКИ ПІД ЧАС ЕКСПЛУАТАЦІЇ АКУМУЛЯТОРА

- У випадку пошкодження або неправильної експлуатації акумулятора з останнього можуть виділятися гази. Провітріть приміщення; у випадку поганого самопочуття зверніться до лікаря. Гази здатні пошкодити дихальні шляхи.
- У випадку невідповідних умов експлуатації може мати місце витік електроліту з акумулятора. Якщо це сталося, уникайте контакту з електролітом. Якщо контакт мав місце, змийте електроліт водою. У випадку потраплення електроліту в очі слід додатково звернутися до лікаря. Електроліт, що витік, може спричинитися до подразнення очей або опіку.
- Не допускається відкривати акумулятор - існує ризик закорочення.
- Не допускається використовувати акумулятор електроінструмента під час дощу.
- Акумулятор завжди повинен знаходитися на безпечній відстані від джерел тепла. Не допускається наражати його на тривалу дію підвищених температур (прямих сонячних променів, поблизу обігрівачів або ж у середовищі, температура в якому перевищує 50°C).

ПРАВИЛА ТЕХНІКИ БЕЗПЕКИ ПІД ЧАС ЕКСПЛУАТАЦІЇ ЗАРЯДНОГО АДАПТЕРА ДЛЯ АКУМУЛЯТОРА

- Це обладнання не призначене до вжитку особами (в тому дітьми) з обмеженими чутливістю, фізичними та психічними можливостями, або особами з браком досвіду чи обізнаності з обладнанням, окрім випадків, коли воно використовується під стислим наглядом або згідно з інструкцією з експлуатації на обладнання, наданою особою, що відповідає за безпеку користувачів.
- Особливу увагу слід звернути на те, щоб обмежити доступ дітей до обладнання.
- **Не допускається піддавати адаптер дії води чи вологи.** Вода, що потрапляє всередину адаптера, збільшує ризик поразки електричним струмом. Зарядний адаптер призначений для експлуатації виключно всередині сухих приміщень.
- Перш ніж проводити регламентні роботи чи ремонтувати адаптер, його слід від'єднати від мережі живлення.
- **Не допускається користуватися зарядним адаптером, що встановлений на легкозаймистій поверхні (напр., папері, тканині) або знаходиться поблизу легкозаймистих речовин.** З огляду на зростання температури зарядного адаптера під час процесу ладування існує загроза виникнення пожежі.
- **Щоразу перед використанням слід перевірити технічний стан зарядного адаптера, шнуру і виделки.** У випадку виявлення пошкоджень слід відмовитися від використання такого адаптера. **Не допускається заходитися самостійно розкладати зарядний адаптер.** Будь-які ремонтні роботи повинні проводитися в авторизованому сервісному центрі. У разі некваліфікованого складання-розкладання зарядного адаптера існує ризик поразки електричним струмом або виникнення пожежі.
- Діти й особи з обмеженими чутливістю, фізичними та психічними можливостями, або особи з браком досвіду чи обізнаності з обладнанням, не допускаються до самостійного обслуговування зарядного адаптера без нагляду відповідальної особи, навіть за умови дотримання всіх правил техніки безпеки. У протилежному випадку існує ризик неправильної експлуатації устаткування, внаслідок чого може дійти до травматизму.
- Якщо зарядний адаптер не експлуатується, його слід від'єднати від електромережі.

УВАГА! Незважаючи на застосування безпечної конструкції, заходи безпеки й додаткові засоби особистої безпеки, завжди існує залишковий ризик травматизму під час праці.

Існує імовірність витікання електроліту з літійонного акумулятора, його загоряння або вибуху у випадку нагрівання до високих температур або закорочування. Не допускається зберігати акумулятор в автомобілі у сонячні та спекотні дні. Забороняється намагатися розкласти акумулятор. Літійонні акумулятори містять у своїй конструкції електронні запобіжники, які у випадку пошкодження можуть спричинитися до загоряння або вибуху акумулятора.

УМОВНІ ПОЗНАЧКИ

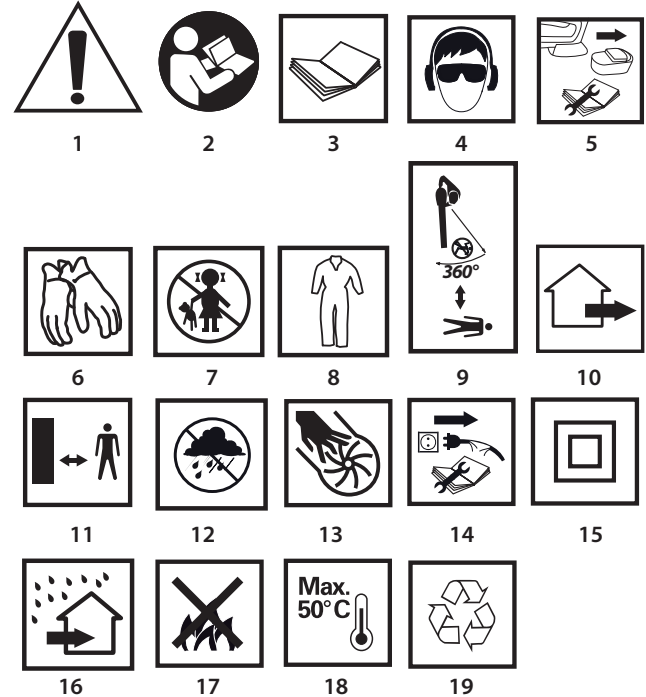

1. УВАГА! Зберігайте обачність!
- 2,3. Прочитайте інструкцію, дотримуйтесь правил техніки безпеки, що містяться в ній!
4. Слід обов'язково застосовувати засоби особистої безпеки як, наприклад, захисні окуляри, навушки.
5. Витягніть акумулятор із устаткування, перш ніж заходитися регулювати або чистити устаткування.
6. Вдягніть захисні рукавиці.
7. Зберігати у недоступному для дітей місці!
8. Вдягніть захисний одяг.
9. Звертайте увагу, щоб особи, які знаходяться поблизу, залишалися на безпечній відстані від садового інструменту й не були травмовані сторонніми тілами, що здійснюються в повітря.
10. Садовий інструмент призначений для експлуатації назовні приміщень.
11. Залишайтеся на безпечній відстані від садового інструмента, який працює.
12. Устаткування боїться вологи.
13. Під час праці устаткування не допускається вставляти руки в отвори.
14. Перед ремонтом від'єднайте устаткування від зарядного адаптера.
15. II клас із електроізоляції.
16. Зарядний адаптер призначений для експлуатації у сухих приміщеннях і не призначений для праці назовні.
17. Не допускається кидати елементи живлення у вогонь.
18. Максимально допустима температура елементів акумулятора.
19. Recycling (Переробка вторсировини)

БУДОВА І ПРИЗНАЧЕННЯ

Акумуляторна повітродувка (садовий пилосос) належить до ручного електроінструменту. Устаткування живиться від колекторного двигуна постійного струму. Акумуляторна повітродувка (садовий пилосос) - це устаткування, призначена для прибирання на придомовій території та садовій ділянці. Устаткування прекрасно

підходить для усунування листя, скошеної трави, голок з хвойних дерев із терас, доріжок і стежин. Устаткування не призначене для використання у промислових масштабах і може використовуватися виключно назовні.



Не допускається використовувати устаткування не за призначенням.

ОПИС МАЛЮНКІВ

Перелік елементів зовнішнього вигляду електроінструмента, що зазначений нижче, стосується малюнків до цієї інструкції.

1. Сопло
2. Кнопка блокування сопла
3. Кнопка блокування кнопки ввімкнення
4. Кнопка ввімкнення
5. Кнопка блокування акумулятора
6. Акумулятор
7. Світлодіоди LED
8. Блокувальний гвинт

* Існує можливість відмінності між фактичним зовнішнім виглядом електроінструменту та таким, що зображений на малюнку

ОПИС ГРАФІЧНИХ СИМВОЛІВ



УВАГА!



ЗАСТЕРЕЖЕННЯ



МОНТАЖ/НАЛАШТУВАННЯ



ІНФОРМАЦІЯ

ПРИНАЛЕЖНОСТІ Й АКСЕСУАРИ

- | | |
|----------------------|-------|
| 1. Акумулятор, | 2 шт. |
| 2. Зарядний адаптер, | 1 шт. |
| 3. Сопло, | 1 шт. |
| 4. Гвинт, | 1 шт. |

ПІДГОТОВКА ДО РОБОТИ

МОНТАЖ-ДЕМОНТАЖ СОПЛА



- Встановіть сопло (1) на повітродувку, насунувши його на пацівок, до клацання кнопки блокування сопла (2) (мал. С) і зафіксуйте блокувальним гвинтом (8) (мал. D).
- Перш ніж витягати сопло, слід вигвинтити блокувальний гвинт (8). Натисніть кнопку блокування сопла (2) й стягніть сопло (1) з пацівка (мал. E).

ВСТАНОВЛЕННЯ-ВИЙМАННЯ АКУМУЛЯТОРА



- Натисніть кнопку блокування акумулятора (5) й витягніть акумулятор (6) (мал. А).
- Вкладіть наладований акумулятор (6) у руків'я, аж буде чутно клацання фіксаторів (5).

ЛАДУВАННЯ АКУМУЛЯТОРА



Устаткування постачається з акумулятором, що є частково наладованим. Акумулятор допускається ладувати за температури оточуючого середовища 4-40°C.

Акумулятор, що є новим або таким, що довгий час не експлуатувався, досягає максимальної ємності після прибіл. 3-5 циклів ладування-розладування.



- Вийміть акумулятор (6) із устаткування (мал. А).
- Підключіть зарядний адаптер до акумулятора (6) (мал. В).
- Вставте виделку зарядного адаптера до розетки електромережі (230 В зм.струму).



- У корпусі акумулятора (6) знаходяться 2 світлодіода LED (7) (мал. В), режим свічення яких описано нижче.
- Загоряння червоного світлодіода LED сигналізує про підключення напруги та про незавершений процес ладування акумулятора.
- Безперервне світіння зеленого світлодіода (червоний згасє) сигналізує, що акумулятор повністю наладований.



Після наладування акумулятора зелений світлодіод світитиметься до моменту відключення зарядного адаптера від мережі живлення.



У процесі ладування акумулятори сильно нагріваються. Не допускається заходитися працювати негайно після наладування акумулятора: слід зачекати до його вистигання до кімнатної температури. Це дозволить захистити його від пошкодження.

ПОРЯДОК РОБОТИ/РОБОЧІ НАЛАШТУВАННЯ

ВМИКАННЯ І ВИМИКАННЯ



Після наладування акумулятора зелений світлодіод світитиметься до моменту відключення зарядного адаптера від мережі живлення.

Ввімкнення:

- натисніть кнопку блокування кнопки ввімкнення (3) (мал. F).
- натисніть кнопку ввімкнення (4).

Вимкнення:

- відпустіть кнопку ввімкнення (4).



ЗБЕРІГАННЯ ТА ОБСЛУГОВУВАННЯ

Перш ніж регулювати, ремонтувати устаткування чи встановлювати різальний інструмент, устаткування слід витягти акумулятор із устаткування.

ДОГЛЯД І ЗБЕРІГАННЯ

- Рекомендується чистити устаткування щоразу після користування.
- Корпус двигуна слід завжди, наскільки це можливо, утримувати у чистоті.
- Устаткування допускається витирати чистою ганчіркою або чистити за допомогою струменя стиснутого повітря низького тиску.
- Не допускається чистити устаткування з використанням води чи миючих засобів.
- Слід зважати, щоб усередину устаткування не потрапила вода.
- Заміняти запчастини та приналежності слід виключно на оригінальні.
- Устаткування, що не використовується, зберігають у сухому місці, недоступному для дітей.



У разі будь-яких неполадок слід звертатися до авторизованого сервісного центру виробника.

ТЕХНІЧНІ ХАРАКТЕРИСТИКИ

НОМІНАЛЬНІ ХАРАКТЕРИСТИКИ

Повітродувка акумуляторна (пилосос садовий)	
Характеристика	Вартість
Напруга акумулятора	18В пост.ст.
Тип акумулятора	Li-Ion
Ємність акумулятора	1300mAh
Швидкість проходження повітря	190 м/год
Клас електроізоляції	III
Маса	1,4 кг
Рік виготовлення	2017

Зарядний адаптер	
Характеристика	Вартість
Напруга живлення	230В зм.ст.
Частота струму	50 Гц
Напруга ладування	21В пост.ст.
Макс. сила струму ладування	400mA
Час ладування	3-5 год
Клас електроізоляції	II
Маса	0,295 кг
Рік виготовлення	2017

ІНФОРМАЦІЯ ПРО РІВЕНЬ ШУМУ І ВІБРАЦІЇ



Інформація щодо галасу та вібрації

Рівні галасу, такі як рівень акустичного тиску L_{pA} та рівень акустичної потужності L_{wA} , а також невизначеність вимірювання K вказані в інструкції нижче, згідно зі стандартом EN 60335-2-100.

Рівень акустичного тиску: $L_{pA} = 80$ дБ(А) $K = 2$ дБ(А)

Рівень акустичної потужності: $L_{wA} = 95$ дБ(А) $K = 2$ дБ(А)

Значення прискорення коливань: $a_h = 6,6$ м/с² $K = 1,5$ м/с²

ОХОРОНА СЕРЕДОВИЩА

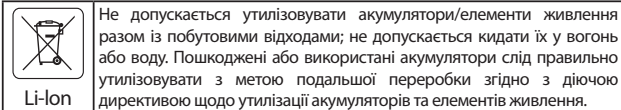
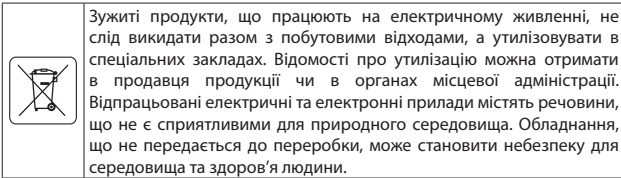

* Виробник залишає за собою право вносити зміни.

«Grupa Torhex Spółka z ograniczoną odpowiedzialnością» Spółka komandytowa, z юридичною адресою в Варшаві, ul. Pograniczna 2/4, (тут і далі згадуване як «Grupa Torhex») сповіщає, що всі авторські права на зміст даної інструкції (тут і далі називаної «Інструкція»), в тому на її текст, розміщені світліни, схематичні рисунки, креслення, а також розташування текстових і графічних елементів належать виключно до Grupa Torhex і застережені відповідно до Закону від 4 лютого 1994 року «Про авторське право й споріднені права» (див. орган держдрукру Польщі «Dz. U.» 2006 № 90 п. 631 з подальш. зм.). Копіювання, переробка, публікація, переробка в комерційних цілях всієї Інструкції чи окремих її елементів без письмового дозволу Grupa Torhex суворо заборонене. Недотримання до цієї вимоги тягне за собою цивільну та карну відповідальність



EREDETI HASZNÁLATI UTASÍTÁS FORDÍTÁSA

AKKUMULÁTOROS LOMBFÚVÓ 52G506

FIGYELEM: A GÉP ÜZEMBE HELYEZÉSE ELŐTT FIGYELMESEN OLVASSA EL EZT A HASZNÁLATI UTASÍTÁST, ÉS ŐRIZZE MEG KÉSŐBBI FELHASZNÁLÁS CÉLJÁRA.

RÉSZLETES BIZTONSÁGI ELŐÍRÁSOK

FIGYELMEZTETÉS: A lombfúvó használata során a biztonsági rendszabályokat tartsa be. A saját és mások biztonsága érdekében olvassa el ezt a használati utasítást a lombfúvó használatbavétele előtt. Kérjük, őrizze meg a használati utasítást, hogy azt később is forgathassa.

- E kerti szerszám nem szolgál korlátozott fizikai, érzéki vagy szellemi képességű személyek (pl. gyermekek), illetve a készüléket és használatát nem ismerő személyek által történő használatra, kivéve azt a helyzetet, amikor erre a biztonságukért felelős személy felügyelete mellett, illetve a berendezés e személy által átadott használati utasítását betartva kerül sor.
- **NE FELEDJE!** A gép kezelője, alkalmazója felelős a balesetekért, illetve a mások, a környezet veszélyeztetéséért.

ELŐKÉSZÍTÉS

- Munkavégzéskor mindig viseljen erős lábbelit és hosszú nadrágot.
- Alkalmazzon egyéni védőeszközöket, így védőszemüveget és hallásvédő eszközt.
- Ellenőrizze pontosan azt a területet, ahol a lombfúvót használni fogja, és távolítson el minden olyan tárgyat, amit a fúvócső fúvó üzemmódban felröpíthet.

HASZNÁLAT

- Munkavégzéskor mindig viseljen erős lábbelit és hosszú nadrágot.
- Csak nappali vagy erős mesterséges megvilágítás mellett használja.
- Vigyázzon arra, hogy biztosan álljon a lábain. Rézsűn ovatosan dolgozzon, ne veszítse el egyensúlyát.
- Ne kezdje el a munkát, amíg a fúvócső nincs felszerelve.
- Ellenőrizze, hogy a szellőzőnyílások a motor házán nem szennyeződtek-e el.
- Ne engedje használni a kerti szerszámot gyermekek, valamint olyan személyek számára, akik nem ismerték meg ezt a használati utasítást.
- Ne működtesse a szerszámot, ha a közelben más személyek, gyermekek vagy állatok tartózkodnak.
- Ne irányítsa a fúvás hatására keletkező, felröpített anyagokat magával ragadó légáramlatot.

- Használat közben biztos kézzel tartsa a kerti szerszámot, testtartása legyen stabil.

KARBANTARTÁS, TÁROLÁS

- A részegységeket tartsa megfelelő állapotban, hogy biztos lehessen abban, hogy a kerti szerszám biztonságosan működtethető.
- A biztonság megőrzése érdekében cserélje ki az elhasznált vagy sérült alkatrészeket.
- Tartsa gyermekek elől elzárva.

AZ AKKUMULÁTORT ÉRINTŐ BIZTONSÁGI AJÁNLÁSOK

- Az akkumulátor sérülése, helytelen használata esetén gázok szabadulhatnak fel. A helységet ki kell szellőztetni, bántalmak fellépése esetén ki kell kérni orvos tanácsát. A gázok károsíthatják a légutakat.
- Helytelen üzemeltetés esetén az akkumulátorból kiszivároghat az elektrolit, ennek érintése kerülendő. Ha véletlenül erre mégis sor kerül, bő vízzel le kell mosni az elektrolitot. Szembe kerülés esetén orvoshoz kell fordulni. A kiszivárgott elektrolit szemirritációt, sőt, égési sérülést okozhat.
- Ne nyissa meg az akkumulátort – fennáll a rövidzárlat veszélye.
- Ne használja az elektromos kéziszerszám akkumulátorát esőben.
- Az akkumulátor tartsa távol a hőforrásoktól. Ne hagyja hosszabb időn keresztül magas hőmérsékletű környezetben (tűző napon, fűtőtestek közelében, bárhol, ahol a környezeti hőmérséklet meghaladja az 50°C-ot).

AZ AKKUMULÁTORTÖLTŐT ÉRINTŐ BIZTONSÁGI AJÁNLÁSOK

- E berendezés nem szolgál korlátozott fizikai, érzéki vagy szellemi képességű személyek (pl. gyermekek), illetve a készüléket és használatát nem ismerő személyek által történő használatra, kivéve azt a helyzetet, amikor erre a biztonságukért felelős személy felügyelete mellett, illetve a berendezés e személy által átadott használati utasítását betartva kerül sor.
- Oda kell arra figyelni, hogy gyermekek ne játszanak a berendezéssel.
- **Az akkumulátortöltőt ne tegye ki víz, nedvesség hatásának.** Víz bejutása az akkumulátortöltőbe növeli az áramütéses balesetek veszélyét. Az akkumulátortöltőt kizárólag száraz helyiségekben szabad használni.
- Bármilyen karbantartási, tisztítási művelet megkezdése előtt az akkumulátortöltő hálózati csatlakozóját húzza ki az aljzataból.
- **Ne üzemeltesse az akkumulátortöltőt gyúlékony (pl. papír, szövet) felületre helyezve, sem gyúlékony anyagok közelében.** Az akkumulátortöltő töltés közbeni felmelegedése miatt fennáll a tűzveszély.
- **Használat előtt minden esetben ellenőrizni kell az akkumulátortöltőt, a hálózati csatlakozó és csatlakozókábel állapotát. Károsodásuk esetén az akkumulátortöltőt nem szabad használni. Tilos az akkumulátortöltőt szétszedésével próbálkozni.** Bármilyen javítás válik szükségessé, bízva azt felhatalmazott szervizműhelyre. Az akkumulátortöltő szakszerűtlen javítása áramütés és illetve tűz kiváltó oka lehet.
- Gyermekek, valamint a testi, érzelmi vagy értelmi fogyatékkal élők, valamint minden olyan személy, akinek tudása, tapasztalatai nem kielégítőek az akkumulátortöltő biztonsági szabályoknak megfelelő használatához, nem használhatják az akkumulátortöltőt felelős személy felügyelete nélkül. Ellenkező esetben fennáll a veszélye annak, hogy az helytelenül lesz kezelve, aminek eredményeként sérüléssel baleset is bekövetkezhet.
- Ha nem használja az akkumulátortöltőt, áramtalanítsa az elektromos csatlakozó kihúzásával.

FIGYELEM! Az önmagában is biztonságos szerkezeti felépítés, a biztonsági megoldások és a kiegészítő védőfelszerelések alkalmazása mellett is mindig fennmarad a munkavégzés közben bekövetkező balesetek minimális veszélye.

A Li-ion akkumulátorokból az elektrolit kifolyhat, az akkumulátor meggyulladhat vagy fel is robbanhat, ha túl magas hőmérsékletre melegszik fel, vagy rövidre van zárva. Ne hagyja kocsijában meleg, verőfényes napokon. Tilos az akkumulátort megbontani. A Li-ion akkumulátorok biztonsági elektronikával vannak felszerelve, amely sérülése akár az akkumulátor meggyulladásához vagy felrobbanásához is vezethet.

AZ ALKALMAZOTT JELZÉSEK MAGYARÁZATA

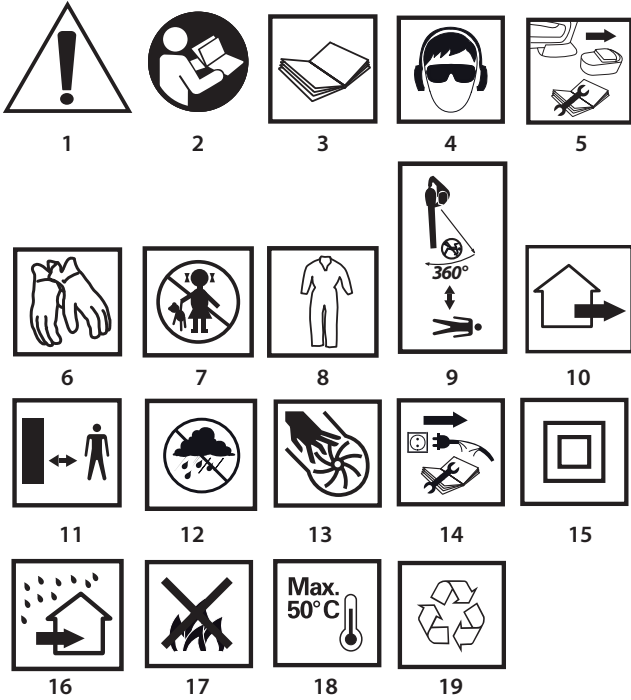

1. FIGYELEM! Legyen különösen óvatos!
2. Olvassa el a használati utasítást, tartsa be a benne található figyelmeztetéseket és biztonsági szabályokat!
3. Alkalmazza az egyéni védőeszközöket (védőszemüveget, hallásvédő eszközt)!
4. A kezelési, beállítási, karbantartási műveletek megkezdése előtt vegye ki az akkumulátort a berendezésből.
5. Használjon védőkesztyűt!
6. Gyerekek elől elzárandó!
7. Viseljen védőöltözetet!
8. Fordítson figyelmet arra, hogy a közelben tartózkodó személyek a kerti szerszámtól biztonságos távolságban maradjanak, ne sérülhessenek a légárammal felkapott röppenő tárgyaktól.
9. A kerti szerszám kültéri alkalmazásra szolgál.
10. Tartsa be a biztonságos távolságot a működő kerti berendezéstől.
11. Védje a berendezést a nedvességtől.
12. A szerszám működése közben tilos a kezeket annak nyílásaiba dugni.
13. Javítás előtt áramtalanítsa az akkumulátortöltőt.
14. II. érintésvédelmi besorolási osztály.
15. Az akkumulátortöltőt beltéri, száraz helyiségekben való alkalmazásra szolgál.
16. Ne dobja tűzbe az akkumulátorokat.
17. Megengedett maximális akkumulátor hőmérséklet.
18. Újrahasznosítás.

FELÉPÍTÉS, RENDELTETÉS

Az elektromos szívó-fúvó kézi szerszámgép. Az erőforrás kommutátoros, egyenáramú villamos motor. Az akkumulátoros lombfúvó a ház körüli és a házi kerti takarításra szolgáló kerti szerszám. Alkalmazható többek között tisztításra és az avar, levágott fű eltávolítására teraszokról, utakról és ösvényekről. A készülék rendeltetése szerint nem ipari felhasználásra készült, és kültéri alkalmazásra szolgál.



Tilos a berendezést rendeltetésétől eltérő célra alkalmazni.

AZ ÁBRÁK ÁTTEKINTÉSE

Az alábbi számozás a gép elemeinek a jelen használati utasítás ábrái szerinti jelöléseit követi.

1. Fúvóka
2. Fúvóka reteszelőgomb
3. Indítókapcsoló reteszelőgomb
4. Indítókapcsoló
5. Akkumulátor reteszelőgomb
6. Akkumulátor
7. LED-ek
8. Biztosító csavar

* Előfordulhatnak különbségek a termék és az ábrák között.

AZ ALKALMAZOTT PIKTOGRAMOK LEÍRÁSA



FIGYELEM



FIGYELMEZTETÉS



ÖSSZESZERELÉS / BEÁLLÍTÁSOK



FONTOS

TARTOZÉKOK, KIEGÉSZÍTŐ FELSZERELÉSEK

- | | |
|---------------------|--------|
| 1. Akkumulátor | - 2 db |
| 2. Akkumulátortöltő | - 1 db |
| 3. Fúvóka | - 1 db |
| 4. Csavar | - 1 db |

FELKÉSZÍTÉS AZ ÜZEMBEHELYEZÉSRE

A FÚVÓKA FEL- ÉS LESZERELÉSE



- Szerelje fel a lombfúvóra az (1) fúvókát, a csonkra csúsztatva a (2) fúvóka reteszelés bekattanásáig (C. ábra), és biztosítsa a (8) csavarral (D. ábra).
- A fúvóka leszerelésénél ki kell csavarni a (8) csavart. Nyomja be (2) fúvóka reteszelőgombot, és vegye le az (1) fúvókát (E. ábra).

AZ AKKUMULÁTOR KIVÉTELE ÉS BEHELYEZÉSE



- Nyomja be az (5) akkumulátor reteszelő gombot és csúsztassa ki a (6) akkumulátort (A. ábra).
- Csúsztassa be a feltöltött (6) akkumulátort a markolatban lévő tartójába, míg meg nem hallja az (5) akkumulátor reteszelőgomb kattánását.

AZ AKKUMULÁTOR TÖLTÉSE



A kerti szerszám részlegesen feltöltött akkumulátorral kerül leszállításra. Az akkumulátor töltését 4 °C ~ 40 °C környezeti hőmérsékleten végezze. Az új, illetve a sokáig nem használt akkumulátor a teljes tölthetőséget csak körülbelül 3-5 töltési/lemerülési ciklus után éri el.



- Vegye ki a (6) akkumulátort a szerszámból (A. ábra).
- Csatlakoztassa az akkumulátortöltőt a (6) akkumulátorhoz (B. ábra).
- Csatlakoztassa az akkumulátortöltőt a hálózatra (230 V AC).



A (6) akkumulátor házán két LED (7) található (B. ábra), alább a jelzéseik jelentése:

- A piros dióda világít** – azt jelzi, hogy a töltő feszültség alatt van, illetve a töltés folyamatban van.
- A zöld LED világít** (a piros kialszik) - azt jelzi, hogy az akkumulátor teljesen feltöltődött.



Az akkumulátor feltöltődése után a zöld LED addig fog világítani, amíg az akkumulátortöltőt a hálózatra van csatlakoztatva.



A töltés során az akkumulátorok erősen felmelegednek. Ne vegye használatba őket azonnal a töltés után - várja meg, amíg lehűlnek szobahőmérsékletre. Így elkerülheti az akkumulátor esetleges károsodását.

MUNKAVÉGZÉS / BEÁLLÍTÁSOK

INDÍTÁS / LEÁLLÍTÁS



A lombfúvó indítókapcsolóját a véletlen elindítást kizáró (3) biztonsági retesz védi.

Bekapcsolás:

- Nyomja be az indítókapcsoló (3) reteszelőgombját (F. ábra).
- Nyomja be a (4) indítókapcsolót.

Leállítás:

- Engedje fel a (4) indítókapcsoló gombját.gombot.



KEZELÉS, KARBANTARTÁS

Bármilyen szerelési, beállítási, javítási vagy karbantartási művelet megkezdése előtt vegye ki az akkumulátort a berendezésből.

KARBANTARTÁS, TÁROLÁS

- Ajánlott a készülék megtisztítása minden használat után.
- A motorház lehetőleg szenny- és pormentes legyen.
- Törölje át tiszta ruhával vagy fúvassa át kis nyomású sűrített levegővel a készüléket.
- A tisztításhoz tilos vizet vagy vegyi tisztítószert használni.
- Vigyázzon arra, hogy ne kerüljön víz a készülék belsejébe.

- Kizárólag gyártó által ajánlott felszereléseket, cserealkatrészeket használjon.
- Használaton kívül a lombszívót száraz, gyermekektől elzárt helyen kell tárolni.

 Bármiféle felmerülő meghibásodás javítását bízta a gyári márkaszervizre.

MŰSZAKI JELLEMZŐK

MŰSZAKI ADATOK

Akkumulátoros lombfúvó	
Jellemző	Érték
Akkumulátorfeszültség	18V DC
Akkumulátor típus	Li-Ion
Akkumulátor kapacitás	1300mAh
A légáram sebessége	190 km/h
Érintésvédelmi besorolási osztály	III
Tömeg	1,4 kg
Gyártási év	2017

Akkumulátortöltő	
Jellemző	Érték
Hálózati feszültség	230V AC
Hálózati frekvencia	50Hz
Töltőfeszültség	21V DC
Max. töltőáram	400mA
Töltési idő	3-5 h
Érintésvédelmi besorolási osztály	II
Tömeg	0,295 kg
Gyártási év	2017

ZAJ- ÉS REZGÉSVÉDELMI ADATOK

Tájékoztatás a zajról és a rezgésekről

A zaj kibocsátás szintjei, így a kibocsátott hangnyomásszint (L_{pA}) és a hangteljesítményszint (L_{WA}), valamint a mérési bizonytalanság (K) értékei a használati utasítás alábbi részében kerültek megadásra az EN 60335-2-100 szabványnak megfelelően.

Hangnyomás-szint: $L_{pA} = 80$ dB(A) K = 2 dB(A)

Hangteljesítmény-szint: $L_{WA} = 95$ dB(A) K = 2 dB(A)

Rezgégyorsulás: $a_h = 6,6$ m/s² K = 1,5 m/s²

KÖRNYEZETVÉDELLEM

	Az elektromos üzemű termékeket ne dobja ki a házi szeméttel, hanem azt adja le hulladékkezelésre, hulladékgyűjtésre szakosodott helyen. A hulladékkezeléssel kapcsolatos kérdéseire választ kaphat a termék kereskedőjétől, vagy a helyi hatóságoktól. Az elhasználandó elektromos és elektronikai berendezések a természeti környezetre ható anyagokat tartalmaznak. A hulladékkezelésnek, újrahasznosításnak nem alávetett berendezések potenciális veszélyforrást jelentenek a környezet és az emberi egészség számára.
---	--

	Tilos az elhasználandó elemeket, akkumulátorokat a háztartási hulladékba, illetve tűzbe vagy vízbe dobni! A sérült vagy elhasználandó akkumulátorokat az elemek, akkumulátorok ártalmatlanításáról szóló irányelveknek megfelelően kell újrahasznosításra átadni.
---	---

* A változtatás joga fenntartva!

A „Grupa Topex Spółka z ograniczoną odpowiedzialnością” Spółka komandytowa (székhelye: Varsó, ul. Pograniczna 2/4) (a továbbiakban: „Grupa Topex”) kijelenti, hogy a jelen használati utasítás (továbbiakban: „Használati Utasítás”) tartalmával – ideértve többek között annak szövegével, a felhasznált fényképekkel, vázlatokkal, rajzokkal, valamint a formai megjelenéssel – kapcsolatos összes szerzői jog a Grupa Topex kizárólagos tulajdonát képezi és mint ilyenek jogi védelem alatt állnak, az 1994. február 4-i, a szerzői és ahhoz hasonló jogokról szóló törvényben foglaltak szerint (Dz.U. (Törvényközlöny) 2006. évf. 90. szám 631. tétel, a későbbi változásokkal). A Használati Utasítás egészének vagy bármely részletének hasznosítás céljából történő másolása, feldolgozása, közzététele, megváltoztatása a Grupa Topex írásos engedélye nélkül polgárcsoj és büntetőjogi felelősségre vonás terhe mellett szigorúan tilos.

RO

TRADUCERE A INSTRUCȚIUNILOR ORIGINALE

SUFLANTEI/ASPIRATORULUI CU ACUMULATOR 52G506

ATENȚIE: ÎNAINTE DE A UTILIZA DISPOZITIVUL ELECTRIC CITIȚI CU ATENȚIE ACEASTĂ INSTRUCȚIE ȘI PĂSTRAȚI-O ÎN CAZ DE UTILIZARE.

DETALII SPECIFICE SIGURANȚEI

ATENȚIE: Când utilizați suflanta, respectați regulile de siguranță. Pentru siguranța dumneavoastră și a trecătorilor, vă rugăm să citiți acest manual înainte de a lucra cu suflanta. Se cere să păstrați manualul pentru utilizare ulterioară.

- Această unealtă de grădină nu este destinată utilizării de către persoane (inclusiv copii) cu capacități fizice, senzoriale sau psihice limitate, sau persoane cu lipsă de experiență și cunoștințe, cu excepția cazului în care acest lucru este făcut sub supraveghere sau conform instrucțiunilor privind utilizarea aparatului de către o persoană responsabilă de siguranță.
- **REȚINE.** Operatorul sau utilizatorul este responsabil pentru accidente sau pericolele provocate pentru alte persoane sau mediul înconjurător.

PREGĂTIRE

- În timpul funcționării, purtați întotdeauna încălțăminte robustă, pantaloni lungi.
- Folosiți întotdeauna echipamentul individual de protecție, plus ochelari de protecție, căști de protecție a auzului.
- Înainte de utilizare, verificați exact zona în care vă veți desfășura activitatea de lucru și eliminați toate elementele care pot fi respinse de suflanta.

FOLOSIRE

- Lucrați purtând întotdeauna pantaloni lungi și încălțăminte robustă.
- Lucrați numai la lumina zilei sau într-o lumină artificială bună.
- Asigurați-vă întotdeauna că picioarele sunt ferme. Pe suprafețe înclinate lucrați cu atenție, pentru a nu vă pierde echilibrul.
- Nu începeți să lucrați fără duza montată.
- Asigurați-vă că orificiile de ventilație din carcasă sunt libere de depuneri.
- Nu puneți la dispoziție unealta de grădină pentru utilizarea de către copii sau persoane care nu sunt familiarizate cu aceste instrucțiuni.
- Opriți-vă din activitate, în cazul în care, în imediata vecinătate există trecători, copii sau animale de companie
- Nu îndreptați în direcția oamenilor murdăria cauzată de aspirarea locului din jur și a frunzelor.
- În timpul activității, țineți cu fermitate unealta de grădină, aveți grijă să mențineți o poziție stabilă de muncă.

ÎNTREȚINERE ȘI DEPOZITARE

- Păstrați în stare bună toate componentele pentru a vă asigura că instrumentul de grădină asigură operarea în condiții de siguranță.
- Pentru a menține siguranța înlocuiți piesele uzate sau deteriorate.
- Nu lăsați la îndemâna copiilor.

INSTRUCȚIUNI DE SIGURANȚĂ PENTRU ACUMULATOR

- În caz de deteriorare și utilizarea necorespunzătoare a acumulatorului ar putea genera gaze. Ar trebui să aerisiți camera, iar în caz de afecțiuni să consultați un medic. Gazele pot afecta sistemul respirator.
- În caz de condiții de funcționare necorespunzătoare se poate provoca scurgeri din baterie; a se evita contactul cu el. Dacă ați venit în contact accidental, electrolitul trebuie clătit bine cu apă. În caz de contact cu ochii consultați, de asemenea, un medic. Lichidul scurs din acumulator poate provoca iritații sau arsuri.
- Nu deschideți acumulatorul - pericol de scurt-circuit.
- Nu folosiți acumulatorul mașinii electrice atunci când plouă.
- Acumulatorul trebuie să fie întotdeauna ținut departe de sursele de căldură. Nu-l lăsați pe perioade lungi de timp într-un mediu în care temperatura este ridicată (în lumina directă a soarelui sau în apropierea unui radiator sau oriunde în cazul în care temperatura depășește 50°C).

INSTRUCȚIUNI DE SIGURANȚĂ PENTRU ÎNCĂRCAREA ACUMULATORULUI

- Acest echipament nu este destinat utilizării de către persoane (inclusiv copii) cu capacități fizice, senzoriale sau mentale limitate, sau lipsa de experiență și cunoștințe, cu excepția cazului în care acestea sunt supravegheate sau instruite cu privire la utilizarea aparatului de către o persoană responsabilă pentru siguranță.
- Acordați atenție copiilor să nu se joace cu echipamentul.
- Încărcătorul nu trebuie să fie expus la umezeală sau apă.** Dacă încărcătorul intră în contact cu apa atunci crește riscul de electrocutare. Încărcătorul poate fi utilizat numai în interiorul spațiilor uscate.
- Înainte de orice întreținere sau curățare a încărcătorului, deconectați-l de la rețeaua electrică.
- Nu folosiți încărcătorul plasat pe o suprafață inflamabilă (de ex. hârtie, textile) sau în apropierea substanțelor inflamabile.** Din cauza creșterii temperaturii a încărcătorului în timpul procesului de încărcare există un risc de incendiu.
- Înainte de fiecare utilizare, verificați starea încărcătorului, cablul și conectorul. În caz de deteriorare - nu folosiți încărcătorul. Nu încercați să demontați încărcătorul.** Toate reparațiile trebuie încredințate unui atelier de service autorizat. Asamblarea efectuată în mod necorespunzător a încărcătorului poate duce la șoc electric sau incendiu.
- Copiii și persoanele cu dizabilități fizice, emoționale sau psihice, sau alte persoane a căror experiență sau cunoștință este insuficientă pentru a opera cu încărcătorul menținând în același timp toate regulile de siguranță, nu ar trebui să opereze cu încărcătorul fără supravegherea persoanei responsabile. În caz contrar, există pericolul ca aparatul să fie utilizat în mod necorespunzător și ca rezultat poate duce la un prejudiciu.
- Când încărcătorul nu este utilizat, deconectați-l de la priză.

NOTĂ! În ciuda unei construcții proiectate în condiții de siguranță a fundației, utilizarea unor măsuri de protecție și măsuri de protecție suplimentare, există întotdeauna un risc rezidual de leziuni cu care te poți confrunta la locul de muncă.

Acumulatorii Li-ion se pot scurge, aprinde sau pot exploda în cazul în care acestea sunt încălzite la temperaturi ridicate sau scurt-circuitat. Ele nu ar trebui să fie depozitate în mașină în zilele calde și însorite. Nu deschideți acumulatorul. Acumulatorii Li-ion conțin dispozitive electronice de siguranță care, în caz de defectare, pot provoca aprinderea sau explozia acumulatorului.

LEGENDĂ A PICTOGRAMELOR UTILIZATE

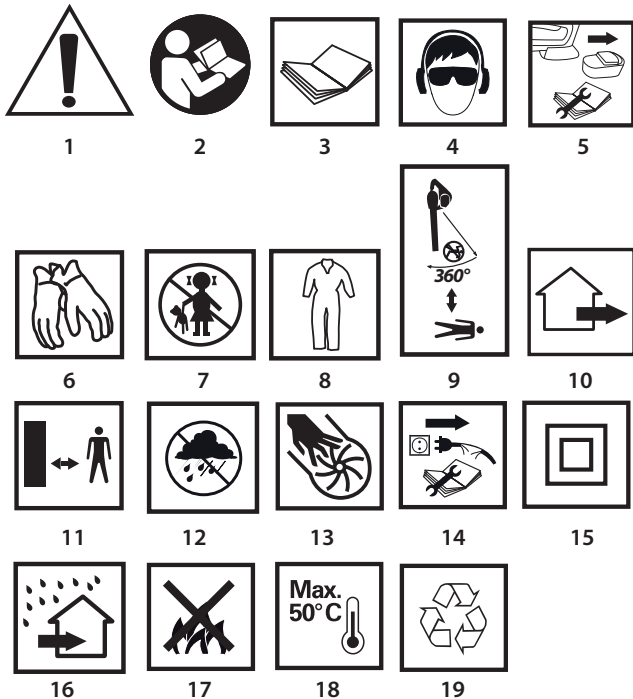

- ATENȚIE! Păstrați măsurile speciale de precauție.
- Citiți manualul, urmați avertizările și condițiile de siguranță conținute de acestea!

- Se va folosi echipament individual de protecție (ochelari de protecție, protecție pentru urechi).
- Scoateți acumulatorul din aparat înainte de activitățile legate de ajustare sau curățare.
- Folosiți mănuși de protecție.
- Nu permiteți copiilor accesul la instrumentul.
- Folosiți îmbrăcăminte de protecție.
- Acordați atenție ca trecătorii din apropiere să se afle la o distanță sigură față de instrumentul de grădină și să nu fie rănite de corpuri străine.
- Dispozitivul de grădină este proiectat pentru a fi utilizat în exterior
- Păstrați o distanță sigură față de instrumentul de grădină
- Protejați aparatul de umiditate.
- În timpul funcționării sculei, nu puneți mâinile în găuri.
- Deconectați încărcătorul înainte de reparații.
- A doua clasă de protecție.
- Încărcătorul este proiectat să funcționeze în interiorul spațiilor uscate.
- Nu aruncați celule în foc.
- Temperatura maximă admisă a celulelor.
- Reciclarea

CONSTRUCȚIE ȘI UTILIZARE

Suflanta cu acumulator este un tip de dispozitiv manual. Acțiunea este dată de curentul motorului acumulatorului colector. Suflanta fără fir este un dispozitiv pentru curățarea locurilor din jurul casei și grădinii. Ideal pentru curățarea și îndepărtarea frunzelor, a ierbii tunse, frunzelor și coniferelor căzute din copacii de pe terase, drumuri și cărări. Acest dispozitiv nu este proiectat pentru aplicații industriale și este destinat utilizării în exterior.



Nu folosiți aparatul pentru alte scopuri străine.

DESCRIEREA PAGINILOR GRAFICE

Următoarea numerotare se referă la elementele dispozitivului prezentate în paginile grafice ale acestui manual.

- Duză
- Buton de blocare a duzei
- Buton de blocare a comutatorului de pornire
- Comutator
- Buton de blocare a acumulatorului
- Acumulator
- LED-URI
- Șurub de siguranță

* Pot exista diferențe între desen și produsul

DESCRIEREA SEMNELOR GRAFICE UTILIZATE



ATENȚIE



ATENȚIONARE



MONTARE/ SETĂRI



INFORMAȚII

ECHIPAMENTE ȘI ACCESORII

- | | |
|---------------|----------|
| 1. Acumulator | - 2 buc. |
| 2. Încărcător | - 1 buc. |
| 3. Duză | - 1 buc. |
| 4. Șurub | - 1 buc. |

PREGĂTIREA PENTRU MUNCĂ

MONTAREA/DEMONTAREA DUZEI



- Se montează duza (1) la suflantă prin introducerea acestuia în duza de evacuare a butonului de blocare a duzei (2) (fig. C) și fixați-l cu șurub (8) (fig. D).
- La demontarea duzei, slăbiți șurubul (8). Apăsăți pârghia de blocare a duzei (2) și glisați duza (1), cu o mufă (fig. E).

SCOATEREA / INTRODUCEREA ACUMULATORULUI



- Apăsăți butonul de montare a acumulatorului (5) și trageți acumulatorul (6) (fig. A).
- Introduceți acumulatorul încărcat (6) în mâner până când auziți butonul de fixare a acumulatorului (5).

ÎNCĂRCAREA ACUMULATORULUI

i Aparatul este livrat cu un acumulator parțial încărcat. Încărcarea acumulatorului trebuie efectuată în condiții în care temperatura mediului ambiant este de 4°C - 40°C.

Acumulatorul nou sau unul care pentru o lungă perioadă de timp nu a fost folosit, va atinge capacitatea deplină de a furniza aproximativ 3 - 5 cicluri de încărcare și descărcare.

- Scoateți acumulatorul (6) din dispozitiv (fig. A).
- Conectați încărcătorul la acumulator (6) (fig. B).
- Porniți încărcătorul la o priză de alimentare (230V AC).

i În carcasa acumulatorului (6) există două LED-uri (7) (fig. B), sistemul de iluminare este descris mai jos.

- **Se aprinde intermitent LED-ul roșu** - indică tensiune de conectare și indică faptul că are loc procesul de încărcare a acumulatorului.
- **Se aprinde intermitent LED-ul verde** (LED roșu stins) - indică faptul că bateria este complet încărcată.

i După încărcarea acumulatorului, LED-ul verde se va aprinde până când veți deconecta încărcătorul de la rețea.

i În procesul de încărcare, acumulatorul devine foarte fierbinte. Nu încercați să lucrați după încărcare - așteptați ca acumulatorul să atingă temperatura camerei. Acest lucru va preveni bateria de daune.

MUNCĂ/SETĂRI

PORNIRE/OPRIRE

i Sufianta este echipată cu un comutator cheie de blocare (3) pentru a preveni pornirea accidentală.

Pornire:

- Apăsăți butonul de blocare a acumulatorului de pornire (3) (fig. F).
- Apăsăți comutatorul de pornire (4).

Oprire:

- Eliberați presiunea de pe butonul de pornire (4)

ÎNTREȚINERE ȘI OPERARE

! Înainte de orice lucrare legată de instalarea, ajustarea, repararea sau serviciu trebuie să scoateți acumulatorul din aparat.

ÎNTREȚINERE ȘI DEPOZITARE

- Se recomandă curățarea aparatului după fiecare utilizare.
- Carcasa motorului trebuie să fie pe cât se poate fără praf și murdărie.
- Ștergeți echipamentul cu o cârpă curată sau curățați-l cu aer comprimat la presiune joasă.
- Pentru curățare, nu folosiți apă sau substanțe chimice.
- Asigurați-vă că interiorul dispozitivului nu intră în apă.
- Utilizați numai accesorii originale și piese de schimb originale.
- Atunci când nu este utilizat dispozitivul ar trebui să fie depozitate într-un loc uscat, nu la îndemâna copiilor.

i Orice fel de defect ar trebui să fie eliminat de către un service autorizat al producătorului.

PARAMETRII TEHNICI

DATE CALIFICĂRI

Sufiantă cu acumulator	
Parametrii	Valoare
Tensiune acumulator	18V DC
Tip acumulator	Li-Ion
Capacitate acumulator	1300mAh
Viteza aerului	190 km/h
Clasa de protecție	III
Masă	1,4 kg
Anul producției	2017

Încărcător	
Parametrii	Valoare
Tensiunea de alimentare	230V AC
Frecvența de alimentare	50Hz
Tensiune de încărcare	21V DC
Max.c de încărcare	400mA

Timpul de încărcare	3-5 h
Clasa de protecție	II
Masă	0,295 kg
Anul producției	2017

DATE LEGATE DE ZGOMOT ȘI VIBRAȚII

i Informații legate de zgomot și vibrații



Niveluri de zgomot, cum ar fi nivelul presiunii acustice L_{pA} și a nivelului de putere acustică L_{wA} și incertitudinea de măsurare K, date în instrucțiunile de mai jos, în conformitate cu norma EN 60335-2-100.

Nivelul de presiune acustică: $L_{pA} = 80 \text{ dB(A)}$ $K = 2 \text{ dB(A)}$

Nivelul de putere acustică: $L_{wA} = 95 \text{ dB(A)}$ $K = 2 \text{ dB(A)}$

Valoarea accelerațiilor vibrațiilor: $a_b = 6,6 \text{ m/s}^2$ $K = 1,5 \text{ m/s}^2$

PROTEJAREA MEDIULUI

	Produsele acționate electric nu pot fi aruncate la deșeurile menajere, trebuie predate la utilizarea lor de către întreprinderile corespunzătoare. Informații referitor la utilizare poate da vânzătorul produsului respectiv sau organele locale. Utilajele electrice și electronice uzate conțin substanțe dăunătoare mediului natural. Utilajele ne supuse reciclării sunt foarte periculoase pentru mediu și pentru sănătatea oamenilor.
 Li-Ion	Acumulatorii / bateriile nu trebuie aruncate împreună cu gunoierul menajer, nu se aruncă în foc sau în apă. Acumulatorii deteriorați sau uzăți trebuie supuși unei reciclări corecte, în conformitate cu directiva actuală privind eliminarea acumulatorilor și bateriilor.

* Se rezervă dreptul de a face schimbări.

“Grupa Topex SRL” Societate comanditară cu sediul în Varșovia str. Pograniczna 2/4 (în continuare “Grupa Topex”) informează că, toate drepturile de autor referitor la instrucțiunile prezente (în continuare “instrucțiuni”) atât conținutul, fotografiile, schemele, desenele cât și compoziția, aparțin exclusiv Grupa Topex-ului fiind ocrotite de drept în baza legii din 4 februarie 1994, referitor la drepturile autorului și similare (Legea 2006 nr.90 poz.631 cu republicările ulterioare). Copierea, schimbarea, publicarea, modificarea parțială sau totală cu scop comercial, fără acceptarea în scris a Grupa Topex-ului, este strict interzisă și poate fi trasă la răspundere de drept civil și penal.



PŘEKLAD PŮVODNÍHO NÁVODU K POUŽÍVÁNÍ

AKUMULÁROTVÝ FUKAR 52G506

POZOR: PŘED ZAHÁJENÍM POUŽÍVÁNÍ ZAŘÍZENÍ SI PEČLIVĚ PŘEČTĚTE TENTO NÁVOD A USCHOVEJTE JEJ PRO POZDĚJŠÍ POTŘEBU.

PODROBNÉ BEZPEČNOSTNÍ POKYNY

VÝSTRAHA: Při používání fukaru dodržujte bezpečnostní předpisy. Z bezpečnostních důvodů si před zahájením používání fukaru přečtěte tento návod. Uchovejte jej pro pozdější potřebu.

- Toto zahradní zařízení není určeno pro použití osobami (včetně dětí) s omezenými fyzickými, smyslovými nebo duševními schopnostmi, nebo s nedostatkem zkušeností a znalostí, ledaže jim byl poskytnut dohled nebo instrukce týkající se použití přístroje osobou odpovědnou za bezpečnost.
- **MĚJTE NA PAMĚTI:** Operátor či uživatel zodpovídá za úrazy či vzniklé ohrožení jiných osob a okolí.

PŘÍPRAVA

- Při práci vždy noste pevnou obuv a dlouhé kalhoty.
- Vždy používejte osobní ochranné prostředky, např. ochranné brýle a chrániče sluchu.
- Před zahájením práce pečlivě zkontrolujte terén, na kterém budete pracovat, a odstraňte veškeré předměty, které by mohly být odmrštěny poryvem vzduchu fukaru.

POUŽÍVÁNÍ

- Při práci vždy noste dlouhé kalhoty a pevnou obuv.
- Používejte fukar pouze za denního světla nebo při dobrém umělém osvětlení.
- Ujistěte se, že stojíte pevně na obou nohou. Na šikmých površích pracujte opatrně, aby nedošlo ke ztrátě rovnováhy.
- Nepracujte bez namontované trysky.
- Přesvědčte se, zda nejsou ventilační otvory v krytu zaneseny nečistotami.

- Nedávejte zahradní zařízení k používání dětem a osobám, které se neseznámily s tímto návodem.
- Nepokračujte v práci, pokud se v těsné blízkosti nacházejí cizí osoby, děti nebo zvířata.
- Nemířte na jiné osoby znečištění vzniklá v důsledku foukání vzduchu a listů.
- Během práce pevně držte zahradní zařízení a zaujměte stabilní pracovní polohu.

ÚDRŽBA A SKLADOVÁNÍ

- Udržujte všechny součástky v řádném stavu, abyste měli jistotu, že zahradní zařízení zaručuje bezpečnou práci.
- Pro dodržení bezpečnosti vyměňujte opotřebované či poškozené součásti.
- Uchovávejte zařízení mimo dosah dětí.

BEZPEČNOSTNÍ POKYNY TÝKAJÍCÍ SE AKUMULÁTORU

- V případě poškození a nesprávného užívání akumulátoru může dojít k uvolnění plynů. Provětrejte místnost a v případě potíží se poraďte s lékařem. Plyny mohou poškodit dýchací cesty.
- V případě nevhodných provozních podmínek může dojít k vyhlížení elektrolytu z baterie; vyhněte se kontaktu s ním. Při náhodném kontaktu opláchněte elektrolyt velkým množstvím vody. V případě kontaktu s očima kontaktujte dodatečně lékaře. Vytekly elektrolyt může způsobit podráždění očí nebo popálení.
- Neotevírejte akumulátor – existuje nebezpečí zkratu.
- Nepoužívejte akumulátor elektrického nářadí během deště.
- Vždy udržujte akumulátor mimo zdroj tepla. Nenechávejte akumulátor po delší dobu v prostředí s vysokými teplotami (v místech s přímým slunečním zářením, v blízkosti topných těles nebo kdekoli tam, kde teplota překračuje 50 °C).

BEZPEČNOSTNÍ POKYNY TÝKAJÍCÍ SE NABÍJEČKY AKUMULÁTORU

- Toto zařízení není určeno pro použití osobami (včetně dětí) s omezenými fyzickými, smyslovými nebo duševními schopnostmi, nebo s nedostatkem zkušeností a znalostí, ledaže jim byl poskytnut dohled nebo instrukce týkající se používání zařízení osobou odpovědnou za bezpečnost.
- Dávejte pozor na děti, aby si se zařízením nehrály.
- **Nevystavujte nabíječku působení vlhkosti nebo vody.** Proniknutí vody do nabíječky zvyšuje nebezpečí úrazu elektrickým proudem. Používejte nabíječku pouze uvnitř suchých prostorů.
- Před zahájením jakékoli údržby nebo čištění nabíječky je třeba ji odpojit od elektrické sítě.
- **Nepoužívejte nabíječku nacházející se na hořlavém podloží (např. papír, textilie) a také v sousedství hořlavých látek.** Vzhledem k tomu, že se teplota nabíječky během nabíjení zvyšuje, existuje nebezpečí požáru.
- **Pokaždé před použitím zkontrolujte stav nabíječky, kabelu a zástrčky. Nepoužívejte nabíječku v případě zjištění poškození. Nepokoušejte se o rozmontování nabíječky.** Veškeré opravy smí provádět pouze autorizovaný servis. V případě nesprávné montáže nabíječky hrozí nebezpečí zásahu elektrickým proudem nebo vzniku požáru.
- Děti a osoby fyzicky, duševně nebo psychicky postižené a také jiné osoby, jejichž zkušenosti nebo znalosti nejsou dostačující pro obsluhu nabíječky s dodržением veškerých bezpečnostních zásad, by neměly obsluhovat nabíječku bez dohledu odpovědné osoby. V opačném případě existuje nebezpečí, že zařízení bude použito nevhodným způsobem, následkem čehož může dojít k poranění.
- Pokud nabíječku nepoužíváte, odpojte ji od elektrické sítě.

POZOR! I přes použití konstrukce z podstaty věci bezpečné, používání zajišťujících prostředků a dodatečných ochranných prostředků, vždy existuje reziduální riziko poranění během práce.

Pokud se akumulátory Li-ion zahřejí na vysokou teplotu nebo zkratují, mohou vytéct, vznítit se nebo explodovat. Neskladujte je v autě během horkých a slunečných dní. Neotevírejte akumulátor. Akumulátory Li-ion obsahují elektronická bezpečnostní zařízení, která, pokud budou poškozena, mohou způsobit, že se akumulátor vznítí nebo exploduje.

VYSVĚTLIVKY K POUŽITÝM PIKTOGRAMŮM

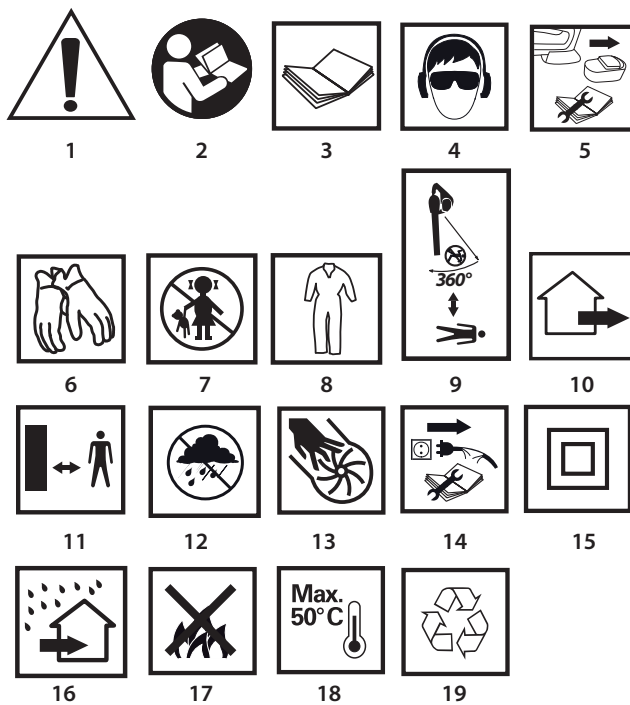

1. **POZOR!** Dbejte zvláštních bezpečnostních opatření.
- 2,3. Přečtěte si tento návod k obsluze a respektujte v něm uvedená upozornění a bezpečnostní pokyny!
4. Používejte osobní ochranné prostředky (uzavřené ochranné brýle, chrániče sluchu).
5. Před zahájením činností spojených s nastavením nebo čištěním vyjměte akumulátor ze zařízení.
6. Používejte ochranné rukavice.
7. Zabraňte přístupu dětí k zařízení.
8. Noste ochranný oděv.
9. Dávejte pozor, aby osoby nacházející se v okolí byly v bezpečné vzdálenosti od zahradního zařízení a neutrpěly poranění unášejícími se ve vzduchu cizími tělesy.
10. Zahradní zařízení je určeno k práci ve venkovním prostoru.
11. Udržujte bezpečnou vzdálenost od pracujícího zahradního zařízení.
12. Chraňte zařízení před vlhkem.
13. Během práce zařízení nedávejte ruce do otvorů.
14. Odpojte nabíječku před opravou.
15. Druhá třída ochrany.
16. Nabíječka je určena k práci pouze uvnitř suchých prostorů.
17. Neházejte články do ohně.
18. Maximální přípustná teplota článků.
19. Recyklace

KONSTRUKCE A POUŽITÍ

Akumulátorový fukar je ručním zařízením. Je poháněn komutátorovým motorem na střídavý proud. Akumulátorový fukar je zařízení určené k úklidovým pracím v okolí domu a domácích zahrádek. Je vhodný pro čištění a odstraňování listů, posekané trávy, spadlého jehličí jehličnatých stromů z teras, cest a stezek. Toto zařízení není určeno pro průmyslové použití a je určeno pouze pro venkovní použití.



Zařízení je nutné používat v souladu s jeho určením.

POPIS STRAN S VYOBRAZENÍMI

Níže uvedené číslování se vztahuje k prvkům zařízení znázorněným na vyobrazeních v tomto návodu.

1. Tryska
2. Tlačítko pro blokování trysky
3. Tlačítko pro blokování zapínače
4. Zapínač
5. Tlačítko pro blokování akumulátoru
6. Akumulátor
7. LED diody
8. Pojistný vrut

* Skutečný výrobek se může lišit od vyobrazení.

POPIS POUŽITÝCH GRAFICKÝCH OZNAČENÍ



POZOR



UPOZORNĚNÍ



MONTÁŽ/ NASTAVENÍ



INFORMACE

VYBAVENÍ A PŘÍSLUŠENSTVÍ

- | | |
|---------------|--------|
| 1. Akumulátor | - 2 ks |
| 2. Nabíječka | - 1 ks |
| 3. Tryska | - 1 ks |
| 4. Vrut | - 1 ks |

PŘÍPRAVA K PRÁCI

MONTÁŽ / DEMONTÁŽ TRYSKY



- Namontujte trysku (1) na fukar zasunutím na hrdlo, až tlačítko pro blokování trysky zaskočí (2) (**obr. C**) a zajistěte vrutem (8) (**obr. D**).
- Při demontáži trysky vyšroubujte vrut (8). Stiskněte tlačítko pro blokování trysky (2) a sundejte tryšku (1) z hrdla (**obr. E**).

VYJÍMÁNÍ / VKLÁDÁNÍ AKUMULÁTORU



- Stiskněte tlačítko upevnění akumulátoru (5) a vysuňte akumulátor (6) (**obr. A**).
- Vložte nabitý akumulátor (6) do úchytu v rukojeti, až do slyšitelného zaklapnutí tlačítka upínání akumulátoru (5).

NABÍJENÍ AKUMULÁTORU



Zařízení je dodáváno z částečně nabitým akumulátorem. Nabíjení akumulátoru provádějte v prostředí s teplotami v rozmezí 4°C - 40°C. Nový akumulátor nebo akumulátor, který nebyl delší dobu používán, dosáhne plné schopnosti napájení po cca 3-5 cyklech nabití a vybití.



- Vyjměte akumulátor (6) ze zařízení (**obr. A**).
- Připojte nabíječku k akumulátoru (6) (**obr. B**).
- Zapojte nabíječku do síťové zásuvky (230V AC).



V krytu akumulátoru (6) jsou 2 LED diody (7) (**obr. B**), jejichž systém svícení je popsán níže.

- Svícení červené diody** – signalizuje připojení napětí a informuje, že probíhá proces nabíjení akumulátoru.
- Svícení zelené diody** (červená dioda zhasne) – znamená, že akumulátor je úplně nabitý.



Po nabití akumulátoru bude zelená dioda svítit do doby odpojení nabíječky od napájecí sítě.



Během procesu nabíjení se akumulátory velmi silně zahřívají. Nezkoušejte práci ihned po nabití – vyčkejte, dokud akumulátor nedosáhne pokojové teploty. Tím se zabrání poškození akumulátoru.

PROVOZ / NASTAVENÍ

PROVOZ / NASTAVENÍ



Fukar je vybaven tlačítkem pro blokování zapínače (3), který zabraňuje náhodnému spuštění.

Zapínání:

- Stiskněte tlačítko pro blokování zapínače (3) (**obr. F**).
- Stiskněte tlačítko zapínače (4).

Vypínání:

- Uvolněte stisk tlačítka zapínače (4).

PÉČE A ÚDRŽBA



Před zahájením jakýchkoliv činností spojených s instalací, seřizováním, opravami nebo údržbou je nutné vyjmout akumulátor ze zařízení.

ÚDRŽBA A SKLADOVÁNÍ

- Doporučuje se čistit zařízení po každém použití.
- Kryt motoru musí být podle možností vždy zbaven prachu a znečištění.
- Zařízení se čistí suchým hadříkem nebo profoukává stlačeným vzduchem s nízkým tlakem.
- K čištění nepoužívejte vodu ani chemické čisticí prostředky.
- Dávejte pozor, aby dovnitř nepronikla voda.

- Používejte pouze originální vybavení a originální náhradní díly.
- Nepoužívané zařízení uchovávejte vždy na suchém místě mimo dosah dětí.



Veškeré závady je nutné nechat odstranit v autorizovaném servisu výrobce.

TECHNICKÉ PARAMETRY

JMENOVITÉ ÚDAJE

Akumulátorový fukar	
Parametr	Hodnota
Napětí akumulátoru	18V DC
Typ akumulátoru	Li-Ion
Kapacita akumulátoru	1300mAh
Rychlost proudění vzduchu	190 km/h
Třída ochrany	III
Hmotnost	1,4 kg
Rok výroby	2017

Nabíječka	
Parametr	Hodnota
Napájecí napětí	230V AC
Napájecí kmitočet	50Hz
Nabíjecí napětí	21V DC
Max. nabíjecí proud	400mA
Doba nabíjení	3-5 h
Třída ochrany	II
Hmotnost	0,295 kg
Rok výroby	2017

ÚDAJE O HLUKU A VIBRACÍCH



Informace týkající se hluku a vibrací

Hladiny emise hluku, jakými jsou hladiny emise akustického tlaku $L_{p,A}$, hladiny akustického výkonu $L_{w,A}$ a nejistota měření K jsou uvedeny v návodu níže v souladu s normou EN 60335-2-100.

Hladina akustického tlaku: $L_{p,A} = 80 \text{ dB(A)}$ K = 2 dB(A)

Hladina akustického výkonu: $L_{w,A} = 95 \text{ dB(A)}$ K = 2 dB(A)

Hodnota zrychlení vibrací: $a_h = 6,6 \text{ m/s}^2$ K = 1,5 m/s²

OCHRANA ŽIVOTNÍHO PROSTŘEDÍ



Elektricky napájené výrobky nevyhazujte spolu s domácím odpadem, nýbrž odevzdejte je k likvidaci v příslušných závoděch pro zpracování odpadu. Informace ohledně likvidace Vám poskytne prodejce nebo místní úřady. Použitá elektrická a elektronická zařízení obsahují látky škodlivé pro životní prostředí. Nerecyklovaná zařízení představují potenciální nebezpečí pro životní prostředí a zdraví osob.



Akumulátory / baterie nevyhazujte do domovního odpadu, je zakázáno vyhazovat je do ohně a vody. Poškozené nebo opotřebované akumulátory řádně recyklujte v souladu s platnou směnicí týkající se akumulátorů a baterií.

Li-Ion

* Právo na provádění změn je vyhrazeno.

„Grupa Topex Spółka z ograniczoną odpowiedzialnością“ Spółka komandytowa se sídlem ve Varšavě, na ul. Pograniczna 2/4 (dále jen: „Grupa Topex“) informuje, že veškerá autorská práva k obsahu tohoto návodu (dále jen: „návod“), včetně m.j. textu, použitých fotografií, schémat, výkresů a také jeho uspořádání, náleží výhradně firmě Grupa Topex a jsou právně chráněna podle zákona ze dne 4. února 1994, o autorských právech a právech příbuzných (sbírka zákonů z roku 2006 č. 90 položka 631 s pozdějšími změnami). Kopírování, zpracovávání, zveřejňování či modifikování celého návodu jakož i jeho jednotlivých částí pro komerční účely bez písemného souhlasu firmy Grupa Topex je přísně zakázáno a může mít za následek občanskoprávní a trestní stíhání.

PREKLAD PŮVODNÉHO NÁVODU NA POUŽITIE

AKUMULÁTOROVÉ DÚCHADLO 52G506

UPOZORNENIE: PREDTÝM, AKO ZAČNETE POUŽÍVAŤ ZARIADENIE, JE POTREBNÉ SI POZORNE PREČÍTAŤ TENTO NÁVOD A USCHOVAŤ HO NA ĎALŠIE POUŽITIE.

DETAILNÉ BEZPEČNOSTNÉ PREDPISY

UPOZORNENIE: Pri práci s dýchadlom dodržiavajte bezpečnostné predpisy. V záujme vlastnej bezpečnosti, ako aj bezpečnosti okolostojacich osôb, si pred začatím práce s dýchadlom prečítajte tento návod na použitie. Odporúča sa návod uschovať na ďalšie použitie.

- Toto záhradné náradie nie je určené na používanie osobami (vrátane detí) s obmedzenými fyzickými, zmyslovými alebo psychickými schopnosťami, osobami s nedostatočnými skúsenosťami s prístrojom a osobami, ktoré nie sú oboznámené s prístrojom. Takéto používanie je možné, iba ak sa uskutočňuje pod dozorom inej osoby alebo v súlade s pokynmi na obsluhu prístroja, ktoré boli poskytnuté osobami zodpovednými za ich bezpečnosť.
- UPOZORNENIE.** Obsluhujúca osoba alebo používateľ je zodpovedný za nehody spôsobené iným osobám a okoliu alebo ich ohrozenie.

PRÍPRAVA

- Pri práci vždy noste pevnú obuv a dlhé nohavice.
- Vždy používajte prostriedky osobnej ochrany, ako sú ochranné okuliare a chrániče sluchu.
- Skôr, ako začnete pracovať, dôkladne skontrolujte terén, v ktorom budete pracovať a odstráňte všetky predmety, ktoré môžu byť odhodnené prúdom vzduchu z dýchadla.

POUŽÍVANIE

- Pri práci vždy noste dlhé nohavice a pevnú obuv.
- Pracujte iba pri dennom svetle alebo pri dostatočnom umelom osvetlení.
- Vždy sa uistite, že stojíte nohami pevne na zemi. Na naklonených povrchoch pracujte opatrne, aby ste nestratili rovnováhu.
- Nepracujte bez namontovanej dýzy.
- Uistite sa, či vetracie otvory v plášti nie sú zanesené nečistotami.
- Záhradné náradie nedovoľte používať deťom ani osobám, ktoré sa neoboznámili s týmto návodom.
- Prácu prerušte, ak sa v blízkom okolí nachádzajú ďalšie osoby, deti alebo zvieratá
- Nemierťe smerom na osoby nečistoty vytvorené prúdom vzduchu a lístie.
- Záhradné náradie pri práci držte pevne, dbajte o stabilnú pracovnú pozíciu.

ÚDRŽBA A SKLADOVANIE

- Všetky časti prístroja udržiavajte v náležitom stave, aby ste mali istotu, že prístroj vám zaručí bezpečnú prácu.
- V záujme zachovania bezpečnosti vymieňajte opotrebované alebo poškodené súčiastky.
- Uschovávajúajte mimo dosahu detí.

BEZPEČNOSTNÉ POKYNY TÝKAJÚCE SA AKUMULÁTORA

- V prípade poškodenia a nesprávneho používania akumulátora môže dôjsť k unikaniu výparov. Miestnosť vyvetrajte a v prípade problémov kontaktujte lekára. Výpary môžu mať škodlivý vplyv na dýchacie cesty.
- V prípade nesprávnych podmienok používania môže dôjsť k vytekaniu elektrolytu z batérie; vyhnite sa kontaktu s ním. Ak dôjde k náhodnému kontaktu s elektrolytom, opláchnite ho hojným množstvom vody. V prípade kontaktu s očami sa poraďte aj s lekárom. Vytečený elektrolyt môže spôsobiť podráždenie očí alebo popáleniny.
- Akumulátor neotvárajte – hrozí nebezpečenstvo skratu.
- Akumulátor nepoužívajte v daždi.
- Akumulátor vždy udržiavajte v bezpečnej vzdialenosti od tepelného zdroja. Nie je dovolené nechávať ho dlhší čas v prostredí s vysokou teplotou (na miestach s priamym slnečným svetlom, v blízkosti ohrievačov alebo na miestach s teplotou nad 50°C).

BEZPEČNOSTNÉ POKYNY TÝKAJÚCE SA NABÍJAČKY AKUMULÁTORA

- Zariadenie nie je určené na používanie osobami (vrátane detí) s obmedzenými fyzickými, zmyslovými alebo psychickými schopnosťami, osobami s nedostatočnými skúsenosťami s prístrojom a osobami, ktoré nie sú oboznámené s prístrojom. Takéto používanie je možné, iba ak sa uskutočňuje pod dozorom inej osoby alebo v súlade s pokynmi na obsluhu prístroja, ktoré boli poskytnuté osobami zodpovednými za ich bezpečnosť.
- Dávajte pozor na deti, aby sa nehrali so zariadením.
- Nabíjačku nevystavujte pôsobeniu vlhkosti alebo vody.** Preniknutie vody do nabíjačky zvyšuje riziko úrazu elektrickým prúdom. Nabíjačku používajte len v suchých miestnostiach.
- Pred začatím akejkoľvek činnosti súvisiacej s údržbou alebo čistením nabíjačky ju odpojte od siete elektrického napätia.
- Nepoužívajte nabíjačku umiestnenú na horľavom podklade (napr. papier, textil), ani v blízkosti horľavých látok.** Vzhľadom na zvýšenie teploty nabíjačky počas nabíjania hrozí nebezpečenstvo požiaru.
- Vždy pred použitím skontrolujte stav nabíjačky, kábla a kolíka. Ak skonstatujete poškodenie – nabíjačku nepoužívajte. V žiadnom prípade sa nabíjačku nepokúšajte rozoberať.** Všetky opravy zverte autorizovanému servisnému stredisku. Nesprávne uskutočnená montáž nabíjačky môže byť príčinou úrazu elektrickým prúdom alebo požiaru.
- Deti a fyzicky, emocionálne alebo psychicky postihnuté osoby, ako aj iné osoby, ktoré nemajú dostatočné skúsenosti alebo znalosti na to, aby obsluhovali nabíjačku pri dodržaní všetkých bezpečnostných zásad, by nabíjačku nemali obsluhovať bez dozoru zodpovednej osoby. V opačnom prípade hrozí nebezpečenstvo, že zariadenie bude použité nesprávne, čo môže viesť k zraneniam.
- Keď sa nabíjačka nepoužíva, odpojte ju z elektrickej siete.

POZOR! Napriek použitiu vo svojej podstate bezpečnej konštrukcie, používaniu bezpečnostných prostriedkov a dodatočných ochranných prostriedkov vždy existuje minimálne riziko úrazov pri práci.

Akumulátory Li-Ion môžu vytiect', zapáliť sa alebo vybuchnúť v prípade nahriatia na vysokú teplotu alebo skratu. Nie je dovolené odkladať ich v aute počas horúcich a slnečných dní. Akumulátor neotvárajte. Akumulátory Li-Ion obsahujú elektronické bezpečnostné zariadenia, ktoré v prípade poškodenia môžu spôsobiť, že akumulátor sa zapáli alebo vybuchne.

VYSVETLENIE POUŽITÝCH PIKTOGRAMOV

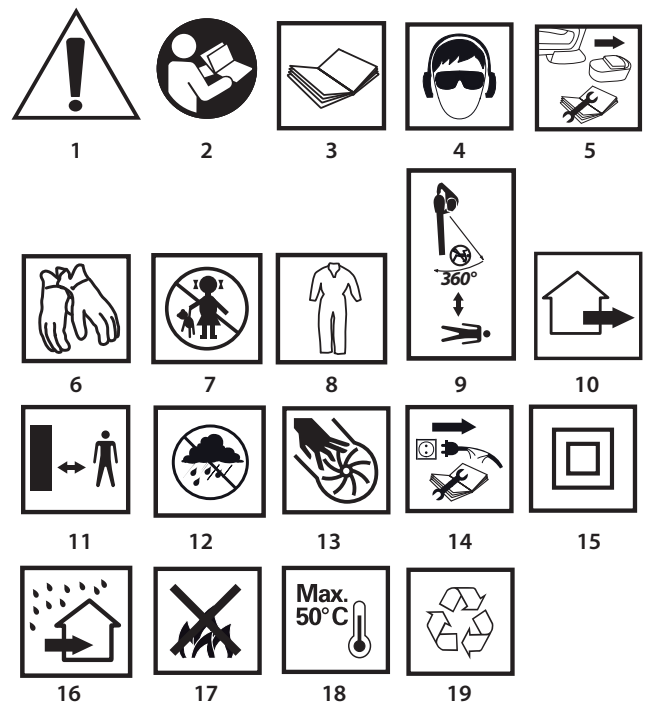

- POZOR! Dodržiavajte mimoriadnu opatrnosť.
3. Prečítajte si návod na obsluhu, dodržiavajte výstrahy a bezpečnostné pokyny, ktoré sa v ňom nachádzajú!

4. Používajte prostriedky osobnej ochrany (chrániče očí, chrániče sluchu).
5. Predtým, ako začnete vykonávať činnosti súvisiace s nastavovaním alebo čistením, vyberte akumulátor zo zariadenia.
6. Používajte ochranné rukavice.
7. Zabráňte prístupu detí do blízkosti zariadenia.
8. Používajte ochranný odev.
9. Dbajte na to, aby sa osoby, ktoré sa zdržiavajú v blízkosti, nachádzali v bezpečnej vzdialenosti od záhradného náradia a nezranili sa vo vzduchu sa vznášajúcimi cudzími telesami.
10. Záhradné zariadenie je určené na prácu v exteriéri.
11. Dodržte bezpečnú vzdialenosť od pracujúceho záhradného zariadenia.
12. Zariadenie chráňte pred vlhkosťou.
13. Počas práce náradia nie je dovolené vkladat ruky do otvorov.
14. Nabíjačku pred opravou odpojte.
15. Druhá ochranná trieda.
16. Nabíjačka je určená na prácu vo vnútri suchých interiérov.
17. Nevyhadzujte články do ohňa.
18. Maximálna prípustná teplota článkov.
19. Recyklovanie.

KONŠTRUKCIA A POUŽITIE

Akumulátorové dúchadlo je zariadenie ručného typu. Poháňané je komutátorovým motorom jednosmerného prúdu. Akumulátorové dúchadlo je zariadenie určené na upratovacie práce okolo domu a záhrady. Je ideálne na čistenie a odstraňovanie lístia, pokosenej trávy, opadaného ihličia z ihličnatých stromov z terás, ciest a chodníkov. Zariadenie nie je určené na priemyselné použitie a je určené na prácu v exteriéroch.



Zariadenie nemožno používať v rozpore s jeho určením.

VYSVETLIVKY KU GRAFICKEJ ČASTI

Nasledujúce číslovanie sa vzťahuje na časti zariadenia zobrazené v grafickej časti tohto návodu.

1. Dýza
2. Aretačné tlačidlo dýzy
3. Aretačné tlačidlo spínača
4. Spínač
5. Aretačné tlačidlo akumulátora
6. Akumulátor
7. Diódy LED
8. Bezpečnostná skrutka

* Obrázok a výrobok sa nemusia úplne zhodovať

OPIS POUŽITÝCH GRAFICKÝCH ZNAKOV



UPOZORNENIE



VÝSTRAHA



MONTÁŽ/NASTAVENIA



INFORMÁCIA

VYBAVENIE A PRÍSLUŠENSTVO

- | | |
|---------------|--------|
| 1. Akumulátor | – 2 ks |
| 2. Nabíjačka | – 1 ks |
| 3. Dýza | – 1 ks |
| 4. Skrutka | – 1 ks |

PRED UVEDENÍM DO PREVÁDZKY

MONTÁŽ / DEMONTÁŽ DÝZY



- Dýzu (1) namontujte na dúchadlo zasunutím na hrdlo, až kým neklikne aretačné tlačidlo dýzy (2) (obr. C) a zaistíte ho skrutkou (8) (obr. D).
- Pri demontáži dýzy je potrebné odskrutkovať skrutku (8). Stlačte aretačné tlačidlo dýzy (2) a dýzu zosunite (1) z hrdla (obr. E).

VYBERANIE / VKLADANIE AKUMULÁTORA



- Stlačte tlačidlo na upevnenie akumulátora (5) a akumulátor vsuňte (6) (obr. A).
- Nabitý akumulátor (6) vsuňte do skľučovadla v rukoväti až do zreteľného zacvaknutia tlačidla na upevnenie akumulátora (5).

NABÍJANIE AKUMULÁTORA



Zariadenie sa dodáva s čiastočne nabitým akumulátorom. Nabíjanie akumulátora je potrebné uskutočniť pri okolitej teplote 4°C - 40°C. Nový alebo dlhší čas nepoužívaný akumulátor dosiahne ideálnu schopnosť nabíjania približne po 3 - 5 cykloch nabitia a vybitia.



- Akumulátor vyberte (6) zo zariadenia (obr. A).
- Nabíjačku pripojte do akumulátora (6) (obr. B).
- Nabíjačku zapojte do zásuvky nabíjania el. prúdu (230V AC).



V plášti akumulátora (6) sa nachádzajú 2 diódy LED (7) (obr. B), ich systém svietenia je opísaný v nasledujúcej časti.

- **Rozsvietená červená dióda** – signalizuje pripojenie napätia a informuje, že prebieha proces nabíjania akumulátora.
- **Rozsvietená zelená dióda** (zhasnutá červená dióda) – signalizuje, že akumulátor je úplne nabitý.



Po nabití akumulátora bude zelená dióda svietiť, až kým nabíjačku neodpojíte zo siete napájania.



Počas nabíjania sa akumulátory veľmi silno nahrievajú. Nezačínajte pracovať hneď po nabíjaní – počkajte, kým akumulátor nedosiahne izbovú teplotu. Zabráni sa tým poškodeniu akumulátora.

PRÁCA / NASTAVENIA

ZAPÍNANIE – VYPÍNANIE



Dúchadlo je vybavené aretačným tlačidlom spínača (3) na ochranu pred náhodným uvedením do chodu.



Zapnutie:

- Stlačte aretačné tlačidlo spínača (3) (obr. F).
- Stlačte tlačidlo spínača (4).

Vypínanie:

- Uvoľnite tlak na tlačidlo spínača (4).

OŠETROVANIE A ÚDRŽBA



Skôr, ako začnete akúkoľvek činnosť súvisiacu s inštaláciou, nastavovaním, opravou alebo údržbou, odpojte akumulátor od zariadenia.

ÚDRŽBA A SKLADOVANIE

- Zariadenie sa odporúča čistiť po každom jeho použití.
- Kryt motora by mal byť podľa možnosti vždy bez prachu a nečistôt.
- Zariadenie utierajte čistou handričkou alebo prefúkajte stlačeným vzduchom pod nízkym tlakom.
- Na čistenie nepoužívajte vodu alebo chemické čistiace prostriedky.
- Dbajte na to, aby sa dovnútra zariadenia nedostala voda.
- Používajte len originálne príslušenstvo a originálne náhradné diely.
- Nepoužívané zariadenie odkladajte na suchom mieste mimo dosahu detí.



Akékoľvek poruchy musia byť odstránené autorizovaným servisom výrobcu.

TECHNICKÉ PARAMETRE

MENOVITÉ ÚDAJE

Akumulátorové dúchadlo	
Parameter	Hodnota
Napätie akumulátora	18V DC
Typ akumulátora	Li-Ion
Kapacita akumulátora	1300mAh
Frekvencia zdvíhu pri behu naprázdno	190 km/h
Šírka rezania	III
Dĺžka reznej lišty	1,4 kg
Maximálna hrúbka rezania	2017

Nabíjačka	
Parameter	Hodnota
Napájacie napätie	230V AC
Frekvencia napájania	50Hz
Nabíjacie napätie	21V DC
Max. prúd nabíjania	400mA
Čas nabíjania	3-5 h
Ochranná trieda	II
Hmotnosť	0,295 kg
Rok výroby	2017

ÚDAJE TÝKAJÚCE SA HLUČNOSTI A VIBRACIÍ



Informácie o hluku a vibráciách

Hladiny hluku, ako je hladina akustického tlaku L_pA , hladina akustického výkonu L_{wA} a neistota merania K , sú uvedené v ďalšej časti návodu podľa normy EN 60335-2-100.

Hladina akustického tlaku: $L_{pA} = 80 \text{ dB(A)}$ $K = 2 \text{ dB(A)}$

Hladina akustického výkonu: $L_{wA} = 95 \text{ dB(A)}$ $K = 2 \text{ dB(A)}$

Hodnota zrýchlenia vibrácií: $a_h = 6,6 \text{ m/s}^2$ $K = 1,5 \text{ m/s}^2$

OCHRANA ŽIVOTNÉHO PROSTREDIA



Výrobky napájané elektrickým prúdom sa nesmú likvidovať spoločne s domovým odpadom, ale majú byť odovzdané na recykláciu na určenom mieste. Informáciu o zužitkovaní poskytnie predajca výrobku alebo miestne orgány. Opatrované elektrické a elektronické zariadenia obsahujú látky negatívne pôsobiace na životné prostredie. Zariadenie, ktoré nie je odovzdané na recykláciu, predstavuje možnú hrozbu pre životné prostredie a ľudské zdravie.



Li-Ion

Akumulátory / batérie neodhadzujte do domáceho odpadu, nevyhadzujte ich do ohňa alebo vody. Poškodené alebo opotrebované akumulátory odovzdajte na recykláciu v súlade s aktuálnou smernicou o likvidácii akumulátorov a batérií.

* Právo na zmenu vyhradené.

„Grupa Topex Spółka z ograniczoną odpowiedzialnością“ Spółka komandytowa so sídlom vo Varšave, ul. Pograniczna 2/4 (ďalej iba: „Grupa Topex“) informuje, že všetky autorské práva k obsahu tohto návodu (ďalej iba: „Návod“), v rámci toho okrem iného k jeho textu, uvedeným fotografiám, nákrešom, obrázkom a k jeho štruktúre, patria výhradne spoločnosti Grupa Topex a podliehajú právnej ochrane podľa zákona zo dňa 4. februára 1994, O autorských a obdobných právach (tj. Dz. U. (Zbierka zákonov Poľskej republiky) 2006 č. 90 položka 631 v znení neskorších zmien). Kopírovanie, spracovávanie, publikovanie, úprava tohto Návodu ako celku alebo jeho jednotlivých častí na komerčné účely, bez písomného súhlasu spoločnosti Grupa Topex, sú prísne zakázané a môžu mať za následok občianskoprávne a trestnoprávne dôsledky.



PREVOD IZVIRNIH NAVODIL

BATERIJSKI PIHALNIK 52G506

POZOR: PRED PRIČETKOM UPORABE ORODJA JE TREBA POZORNO PREBRATI SPODNJA NAVODILA IN JIH SHRANITI ZA NADALJNO UPORABO.

SPECIFIČNI VARNOSTNI PREDPISI

OPOZORILO: Med uporabo pihalnika je treba upoštevati varnostne predpise. Zaradi lastne varnosti in varnosti bližnjih oseb je treba prebrati spodnja navodila pred pričetkom dela s pihalnikom. Navodila je treba shraniti za kasnejšo uporabo.

- To vrtno orodje ni namenjeno za osebe (vključno z otroki) z omejeno fizično, čutilno ali psihološko sposobnostjo ali osebe brez izkušenj ali poznavanja orodja, razen če ta poteka pod nadzorom ali v skladu z navodili za uporabo orodja, ki jih posreduje oseba, odgovorna za njihovo varnost.
- POMNITE.** Operater ali uporabnik je odgovoren za nesreče ali povzročene nevarnosti drugim osebam ali okolici.

PRIPRAVA

- Med delom morate vedno nositi dobro obutev, dolge hlače.
- Vedno uporabljajte osebna zaščitna sredstva, kot so zaščitna očala, protihrupni naušniki.
- Pred začetkom dela natančno preverite teren, na katerem boste delali, in odstranite vse predmete, ki bi lahko odleteli zaradi sunka zraka pihalnika.

UPORABA

- Med delom imejte na sebi vedno dolge hlače in ustrezno obutev.
- Delajte le pri dnevni svetlobi ali pri zelo dobri umetni osvetlitvi.
- Vedno poskrbite, da trdno stojite. Na nagnjenih terenih delajte previdno, da ne bi izgubili ravnotežja.
- Ne začnite dela brez nameščene šobe.
- Prepričajte se, da so prezračevalne odprtine v ohišju čiste.

- Vrtno naprave ne smejo uporabljati otroci in osebe, ki se ne seznanijo s temi navodili.
- Prekinite delo, če se v neposredni bližini nahajajo druge osebe, otroci ali živali.
- Ne usmerite umazanije, nastale pri pihanju zraka in listov, v smer drugih oseb.
- Med delom trdno držite vrtnarsko orodje, poskrbite za stabilen delovni položaj.

VZDRŽEVANJE IN HRAMBA

- V primernem stanju vzdržujte vse komponente, da bi bili prepričani v varno delovanje vrtnarske naprave.
- Za ohranitev varnosti zamenjajte izrabljene ali poškodovane dele.
- Hranite izven dosega otrok.

VARNOSTNA NAVODILA ZA BATERIJO

- V primeru poškodbe in neustrezne uporabe baterije lahko pride do sproščanja plinov. Prezračiti je treba prostor in se v primeru slabosti posvetovati z zdravnikom. Plini lahko poškodujejo dihalne poti.
- V primer neustreznih pogojev uporabe lahko pride do izteka elektrolita iz baterije; izogibati se je treba stiku z njim. Če pride do naključnega stika, ga je treba sprati z vodo. V primeru stika z očmi se je treba dodatno posvetovati z zdravnikom. Iztečeni elektrolit lahko povzroči vnetje oči ali opekline.
- Ne odpirajte baterije – obstaja nevarnost kratkega stika.
- Baterije električnega orodja ne uporabljajte v dežju.
- Baterije ne držati blizu toplote. Ne sme se je za daljši čas puščati v okolju, v katerem vlada visoka temperatura (v prisojnih legah, blizu grelcev oz. kjerkoli, kjer temperatura presega 50°C).

VARNOSTNA NAVODILA ZA POLNILNIK BATERIJE

- To orodje ni namenjeno uporabi s strani oseb (vključno z otroki) z omejeno fizično, čustveno ali psihološko sposobnostjo ali oseb brez izkušenj ali poznavanja orodja, razen če ta poteka pod nadzorom ali v skladu z navodili za uporabo orodja, ki jih posreduje oseba, odgovorna za njihovo varnost.
- Bodite posebej pozorni na otroke, da se ne igrajo z orodjem.
- Polnilnika ni dovoljeno izpostavljati vlagi ali vodi.** Če v polnilnik pride voda, se poveča nevarnost električnega udara. Polnilnik je mogoče uporabljati le v suhih prostorih.
- Pred pričetkom kakršnih koli vzdrževalnih dejavnosti ali čiščenja je treba polnilnik izklopiti iz omrežja.
- Ne uporabljajte polnilnika, nameščenega na lahkovnetljivi podlagi (npr. papir, tkanina) in blizu lahkovnetljivih snovi.** Zaradi dviga temperature polnilnika med postopkom polnjenja obstaja nevarnost požara.
- Pred uporabo je treba vedno preveriti stanje polnilnika, kabla in vtiča. V primeru poškodb ne smete uporabljati polnilnika. Odpiranje polnilnika ni dovoljeno.** Vsa popravila je treba zaupati pooblaščenim servisnim delavnicam. Neustrezno opravljena montaža polnilnika lahko povzroči električni udar ali požar.
- Otroci in fizično, čustveno ali psihično prizadete osebe in druge osebe, katerih izkušnje ali znanje niso zadostne za uporabo polnilnika ob upoštevanju vseh varnostnih navodil, ne smejo uporabljati polnilnika brez nadzora odgovorne osebe. V nasprotnem primeru obstaja nevarnost, da se naprava neustrezno uporablja, zaradi česar lahko pride do poškodb.
- Ko polnilnik ni v rabi, ga je treba izklopiti iz električnega omrežja

POZOR! Navkljub uporabi varno zasnovane konstrukcije, varovalnih sredstev in dodatnih zaščitnih sredstev vedno obstaja nevarnost poškodb med delom.

Baterije Li-Ion lahko iztečejo, se vžgejo ali eksplodirajo, če so segrete na visoko temperaturo ali v kratkem stiku. Ni jih dovoljeno hraniti v avtomobilih med vročimi in sončnimi dnevi. Baterije ni dovoljeno odpirati. Baterije Li-Ion vsebujejo zaščitne elektronske elemente, ki v primeru poškodbe lahko povzročijo vžig ali eksplozijo baterije.

POJASNILO UPORABLJENIH SIMBOLOV

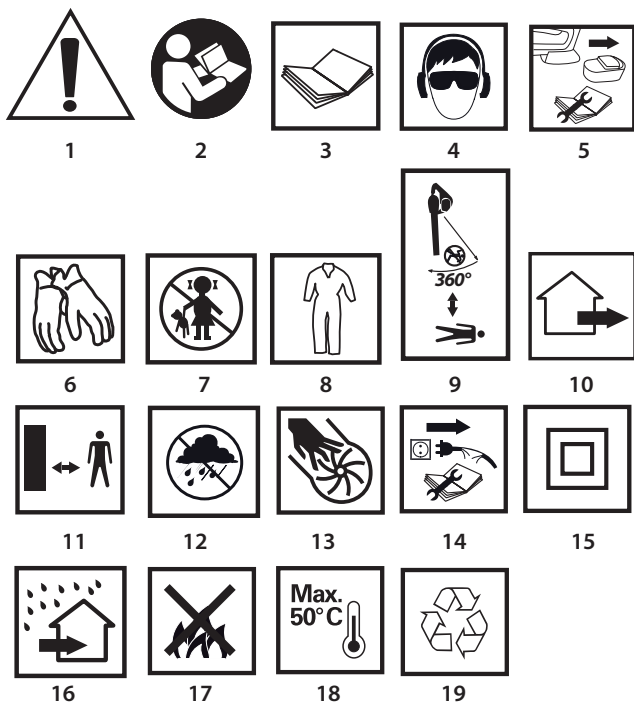

1. POZOR! Pozor, bodite še posebej previdni.
2. Preberite navodila, upoštevajte v njih navedena varnostna opozorila in pogoje!
4. Uporabljajte osebna zaščitna sredstva (zaščitna očala, protihrupni naušniki).
5. Pred nastavitvami in čiščenjem baterijo vzemite iz naprave.
6. Uporabljajte zaščitne rokavice.
7. Otrokom ne dopustite, da pridejo v stik z napravo.
8. Uporabljajte zaščitna oblačila.
9. Vedno pazite, da se osebe v bližini nahajajo na varni oddaljenosti od vrtno naprave in se ne poškodujejo s tujki, ki se nahajajo v zraku zaradi sunkov zraka.
10. Vrtna naprava je namenjena delu v zunanosti
11. Poskrbite za varno razdaljo od delujoče vrtno naprave
12. Napravo varujte pred vlago.
13. Med delovanjem naprave z rokami ne segajte v odprtine.
14. Pred popravilom odklopite polnilnik.
15. Drugi razred zaščite.
16. Polnilnik je namenjen delu v suhih prostorih.
17. Baterijskih celic ne mečite v ogenj.
18. Maksimalna dopustna temperatura baterijskih celic.
19. Recikliranje

ZGRADBA IN UPORABA

Baterijski pihalnik je naprava ročnega tipa. Pogon predstavlja komutatorski motor enosmernega toka. Baterijski pihalnik je naprava, namenjena za urejanje okolice hiše in vrta. Odlično se obnese pri čiščenju in odstranjevanju listov, pokošene trave, odpadlih igel z iglavcev s teras, cest in stez. Ta naprava ni namenjena za industrijsko uporabo in je namenjena le za delo na prostem.



Uporaba električnega orodja, ki ni v skladu z njegovim namenom, ni dovoljena.

OPIS GRAFIČNIH STRANI

Spodnje oštevilčenje se nanaša na elemente orodja, ki so predstavljeni na grafičnih straneh pričujočih navodil.

1. Šoba
2. Tipka blokade šobe
3. Tipka za blokado vklopnega stikala
4. Vklonno stikalo
5. Tipka za blokado baterije
6. Baterija
7. Dioda (LED)
8. Varovalni vijak

* Obstajajo lahko razlike med sliko in izdelkom

OPIS UPORABLJENIH GRAFIČNIH ZNAKOV



POZOR



OPOZORILO



NAMESTITEV/NASTAVITVE



INFORMACIJA

OPREMA IN PRIBOR

- | | |
|--------------|---------|
| 1. Baterija | - 2 kos |
| 2. Polnilnik | - 1 kos |
| 3. Šoba | - 1 kos |
| 4. Vijak | - 1 kos |

PRIPRAVA NA UPORABO

MONTAŽA / DEMONTAŽA ŠOBE



- Šobo (1) namestite na pihalnik tako, da jo potisnete na nastavek, dokler se ne zatakne tipka blokade šobe (2) (slika C), in zavarujete z vijakom (8) (slika D).
- Pri demontaži šobe je treba odviti vijak (8). Pritisnite tipko blokade šobe (2) in potegnite šobo (1) z nastavka (slika E).

PRIKLOP IN ODKLOP BATERIJE



- Pritisnite tipko za pritrditev baterije (5) in izvlecite baterijo (6) (slika A).
- Napolnjeno baterijo (6) potisnite v vpenjalo v ročaju, dokler se ne zaskoči tipka za pritrditev baterije (5).

POLNJENJE BATERIJE



Naprava je dostavljena z delno napolnjeno baterijo. Baterijo je treba polniti v pogojih, ko temperatura okolice znaša 4°C - 40°C. Nova baterija ali baterija, ki dolgo ni bila rabljena, doseže optimalno moč po približno 5 ciklih polnjenja in praznjenja.



- Izvlecite baterijo (6) iz naprave (slika A).
- Polnilnik priključite na baterijo (6) (slika B).
- Polnilnik priključite na omrežje (230 V AC).



V ohišju baterije (6) se nahajata 2 diodi LED (7) (slika B), njun režim svetlenja je opisan v nadaljevanju.

- **Svetenje rdeče diode** – signalizira priključitev na napetost in obvešča, da traja postopek polnjenja baterije.
- **Svetenje zelene diode** – (rdeča dioda ugasne) – pomeni, da je baterija popolnoma napolnjena.



Po napolnitvi baterije zelena dioda sveti do trenutka odklopa polnilnika iz omrežja.



Med polnjenjem se baterije močno segrevajo. Ne uporabljajte orodja takoj po polnjenju – počakajte, da baterija doseže sobno temperaturo. S tem se prepreči poškodovanje baterije.

UPORABA / NASTAVITVE

VKLOP – IZKLOP



Pihalnik je opremljen s tipko za blokado vklopnega stikala (3), ki varuje pred naključnim vklopom.



Vklop:

- Pritisnite tipko za blokado vklopnega stikala (3) (slika F).
- Pritisnite tipko vklopnega stikala (4).

Izklop:

- Sprostite pritisk na vklopnem stikalu (4).



OSKRBA IN HRAMBA

Pred vsakršnimi opravili v zvezi z namestitvijo, regulacijo, popravilom ali oskrbo je treba odstraniti baterijo iz naprave.

VZDRŽEVANJE IN HRAMBA

- Priporoča se čiščenje orodja po vsaki uporabi.
- Ohišje motorja mora biti vedno brez prahu in umazanije, v kolikor je to le mogoče.
- Napravo čistite s čisto krtačko ali prepričajte s stisnjenim zrakom pod nizkim tlakom.
- Za čiščenje ni dovoljeno uporabljati vode ali kemičnih čistilnih sredstev.

- Treba je paziti, da v notranjost ne pride voda.
- Uporabljajte le originalno opremo in originalne nadomestne dele.
- Napravo, ki ni v uporabi, je treba hraniti na suhem mestu in izven dosega otrok.

i Vse napake mora odpraviti pooblaščen servis proizvajalca.

TEHNIČNI PARAMETRI

NAZIVNI PODATKI

Baterijski pihalnik	
Parameter	Vrednost
Napetost baterije	18V DC
Vrsta baterije	Li-Ion
Kapaciteta baterije	1300mAh
Frekvenca hoda v jalovem teku	190 km/h
Širina reza	III
Dolžina rezilnega lista	1,4 kg
Maks. debelina rezanja	2017

Polnilnik	
Parameter	Vrednost
Napetost napajanja	230V AC
Frekvenca napajanja	50Hz
Napetost polnjenja	21V DC
Maks. tok polnjenja	400mA
Čas polnjenja	3-5 h
Razred zaščite	II
Teža	0,295 kg
Leto izdelave	2017

PODATKI O HRUPU IN VIBRACIJAH

i Informacije o hrupu in vibracijah

Ravni hrupa, kot npr. raven zvočnega pritiska L_{pA} ter raven zvočne moči L_{wA} in netočnost meritve K, so navedene v navodilih v skladu s standardom EN 60335-2-100.

Stopnja zvočnega pritiska: $L_{pA} = 74 \text{ dB(A)}$ $K = 2 \text{ dB(A)}$

Stopnja zvočne moči: $L_{wA} = 95 \text{ dB(A)}$ $K = 2 \text{ dB(A)}$

Stopnja vibracij: $a_h = 6,6 \text{ m/s}^2$ $K = 1,5 \text{ m/s}^2$

VAROVANJE OKOLJA



Električno napajanih izdelkov ni dovoljeno mešati z gospodinjstvi odpadki, ampak jih morajo odstraniti ustrezne službe. Podatki o službah za odstranitev odpadkov so na voljo pri prodajalcu ali lokalnih oblasteh. Porabljeni električno in elektronsko orodje vsebuje okolju škodljive snovi. Orodje, ki ni oddano v reciklažo, predstavlja potencialno nevarnost za okolje in zdravje ljudi.



Baterij ni dovoljeno mešati z gospodinjstvi odpadki, ni jih dovoljeno odvreči v ogenj ali vodo. Poškodovane ali izrabljene baterije je treba ustrezno reciklirati v skladu s trenutnimi predpisi o reciklaži baterij.

* Pridržana pravica do izvajanja sprememb.

„Grupa Topex Spółka z ograniczoną odpowiedzialnością“ Spółka komandytowa s sedežem v Varšavi, ul. Pograniczna 2/4 (v nadaljevanju „Grupa Topex“), sporoča, da so vse avtorske pravice v zvezi z vsebino teh navodil (v nadaljevanju „Navodila“), med drugim v zvezi z besedili, shemami, risbami, kakor tudi sestavo, izključna last Grupa Topex in so predmet zakonske zaščite v skladu z zakonom z dne 4. februarja 1994 o avtorskih pravicah in intelektualni lastnini (Ur. l. 2006 št. 90/631 s kasnejšimi spremembami). Kopiranje, obdelava, objava in spreminjanje Navodil v komercialne namene kot tudi njihovih posameznih elementov, je brez pisne odobritve Grupa Topex strogo prepovedano in lahko privede do civilne in kazenske odgovornosti.

LT

ORIGINALIOS INSTRUKCIJOS VERTIMAS

AKUMULIATORINIS LAPŲ PŪSTUVAS 52G506

DĖMESIO: PRIEŠ PRADEDANT NAUDOTIS ĮRENGINIU, BŪTINA PERSKAITYTI ŠIĄ INSTRUKCIJĄ IR IŠSAUGOTI JĄ NAUDOJIMUISI ATEITYJE.

DETALIOS DARBO SAUGOS TAISYKLĖS

ĮSPĖJIMAS: Naudodamiesi lapų pūstuvu laikykitės darbo saugos taisyklių. Dėl asmeninio ir pašalinių asmenų saugumo prašome, prieš pradėdami darbą, įdėmiai perskaitykite šią instrukciją. Prašome, išsaugokite šią instrukciją tolimesniam naudojimui.

- Šiuo sodo įrenginiu negalima naudotis asmenims, turintiems fizinę, psichinę negalią, motorikos sutrikimus (taip pat ir vaikams), bei neturintiems patirties ir nežinantiems kaip naudotis įrenginiu, nebent tuo atveju, jeigu jie dirba prižiūrimi specialisto arba vadovaujasi įrenginio naudojimo instrukcija, kurią pateikia už jų saugumą atsakingi asmenys.
- **NEPAMIRŠKITE,** kad operatorius arba vartotojas yra atsakingas už visus nelaimingus atsitikimus bei pavojų, sukeltą kitiems asmenims bei aplinkai.

PASIRUOŠIMAS

- Dirbdami avėkite tvirtus batus, dėvėkite ilgus kelnes.
- Visada naudokitės asmeninėmis apsaugos priemonėmis: apsauginiais akiniais, apsauginėmis ausinėmis.
- Atidžiai patikrinkite aplinką, kurioje numatote dirbti, pašalinkite visus daiktus, kurie gali būti įtraukti į įtraukimo vamzdį arba kurie gali pakilti į orą dėl iš pūstuvo išpučiamo oro srauto.

NAUDOJIMAS

- Prieš pradėdami darbą užsimaukite ilgus kelnes ir apsiaukite darbinus batus.
- Dirbkite tik dieną arba esant geram dirbtiniam apšvietimui.
- Būkite dėmesingi, atsistokite stabiliai bei įsitikinkite, kad neprarasite pusiausvyros. Visada turite būti užtikrinti, kad ant šlaito stovite tvirtai.
- Nedirbkite prieš tai nepritvirtinę vamzdžio.
- Patikrinkite, ar ventilacinės angos nėra užsiteršę.
- Neleiskite sodo įrenginiu naudotis vaikams ir šios aptarnavimo instrukcijos neskaičiusiems asmenims.
- Nutraukite darbą jeigu arti yra pašaliniai asmenys, ypatingai vaikai arba naminiai gyvūnai.
- Nekreipkite oro srauto su šiukšlėmis ir lapais į kitus asmenis.
- Dirbdami sodo įrenginį laikykite tvirtai. Darbo metu jūsų stovėseną turi būti stabili.

PRIEŽIŪRA IR LAIKYMO SĄLYGOS

- Norėdami užsitikrinti, kad darbas su sodo įrenginiu bus saugus, privalote tinkamai prižiūrėti visų detalių būklę.
- Norėdami saugiai dirbti, pasirūpinkite, kad visos susidėvėjusios arba pažeistos detalės būtų pakeistos.
- Laikykite vaikams neprieinamoje vietoje.

AKUMULIATORIAUS SAUGAUS NAUDOJIMO TAISYKLĖS

- Dėl akumuliatoriaus gedimo arba netinkamo jo naudojimo gali išsiskirti dujos. Išvėdinkite patalpą ir jeigu prireikia apsilankykite pas su gydytoju. Dujos gali sukelti kvėpavimo takų ligas.
- Dėl netinkamų naudojimo sąlygų iš baterijos gali ištekėti elektrolitas, venkite kontakto su juo. Jeigu atsitiktinai prisilietėte, suteptą vietą nuplaukite gausiu vandens kiekiu. Jeigu elektrolitas pateko į akis, būtinai pasitarkite su gydytoju. Ištekėjęs elektrolitas gali sudirginti akis arba nudeginti.
- Neadykitė akumuliatoriaus, kyla trumpo jungimosi pavojus.
- Nenaudokite elektrinio prietaiso akumuliatoriaus jeigu lyja.
- Akumuliatorių visada laikykite atokiau nuo šilumos šaltinių. Nepalikite akumuliatoriaus ilgam laikui įkaitusioje aplinkoje (saulėtose vietose, arti šildytuvų arba kitose vietose, kuriose oro temperatūra aukštesnė nei 50°C).

AKUMULIATORIAUS ĮKROVIKLIO SAUGAUS NAUDOJIMO TAISYKLĖS

- Šiuo įrenginiu negalima naudotis asmenims, turintiems fizinę, psichinę negalią, motorikos sutrikimus (taip pat ir vaikams), bei neturintiems patirties ir nežinantiems kaip naudotis įrenginiu, nebent

tu atveju, jeigu jie dirba prižiūrimi specialisto arba vadovaujasi įrenginio naudojimo instrukcija, kurią pateikia už jų saugumą atsakingi asmenys.

- Būkite dėmesingais, neleiskite vaikams žaisti su įrenginiu.
- **Saugokite įkroviklį nuo drėgmės ir vandens.** Dėl drėgmės arba vandens įkroviklio viduje, padidėja elektros smūgio pavojus. Įkroviklį naudokite tik sausoje patalpose.
- Prieš atliekant bet kokius įkroviklio aptarnavimo arba valymo darbus, jį reikia išjungti iš elektros įtampos tinklo.
- **Nenaudokite įkroviklio padėto ant degaus pagrindo (pvz., popieriaus, tekstilės) ir arti degių medžiagų.** Įkrovimo metu akumulatorius labai įkaista ir dėl to kyla gaisro pavojus.
- **Kiekvieną kartą prieš naudodami, patikrinkite paties įkroviklio, jo laido ir elektros kištuko būklę. Nenaudokite įkroviklio, jeigu pastebėjote gedimą. Neardykite įkroviklio patys.** Visus remonto darbus atlikite autorizuotoje remonto dirbtuvėje. Neteisingas įkroviklio surinkimas kelia elektros smūgio bei gaisro pavojų.
- Asmenims, turintiems fizinę, psichinę negalią, motorikos sutrikimus (taip pat ir vaikams) bei neturintiems patirties ir nežinantiems kaip naudotis įkrovikliu taip pat laikytis darbo saugos taisyklių, negalima aptarnauti įkroviklio be atsakingo asmens arba specialisto priežiūros. Tokie asmenys įkrovikliu gali naudotis netinkamai ir dėl to susižaloti.
- Kai įkrovikliu nesinaudojama, jį būtina išjungti iš elektros įtampos tinklo.

DĖMESIO! Nepaisant saugios įrankio konstrukcijos, apsauginių ir papildomų apsaugos priemonių naudojimo, visada, darbo metu išlieka sužalojimų tikimybė.

Dėl trumpo jungimosi bei tuomet, kai ličio jonų akumulatorius labai įkaista, jis gali ištekėti, užsidegti arba sprogti. Nelaikykite jo automobilyje karštomis, saulėtomis dienomis. Neardykite akumulatoriaus. Ličio jonų akumulatoriai turi apsauginius įrenginius, kuriuos pažeidus, jie gali užsidegti arba sprogti.

PANAUDOTŲ GRAFINIŲ ŽENKLŲ PAAIŠKINIMAS.

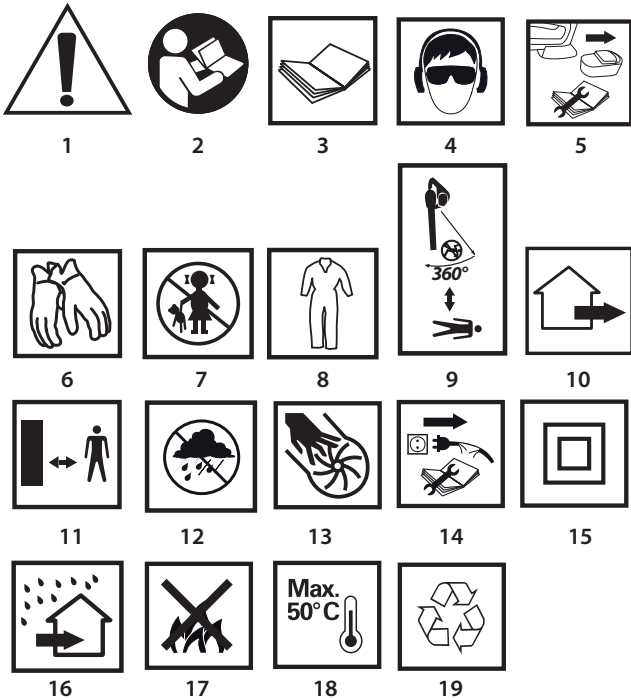

1. Dėmesio, imkitės ypatingų atsargumo priemonių.
- 2,3. Perskaitykite aptarnavimo instrukciją, laikykitės joje esančių saugumo nuorodų ir sąlygų!
4. Naudokitės asmeninėmis apsaugos priemonėmis (apsauginiais akiniais, klausos apsaugos priemonėmis).
5. Prieš pradėdami priežiūros, valymo ar remonto darbus, būtinai iš prietaiso išimkite akumulatorių.
6. Užsidėkite apsaugines pirštines
7. Neprileiskite prie prietaiso vaikų.
8. Dėvėkite apsauginius rūbus.
9. Pasirūpinkite, kad netoliese esantys asmenys atsitrauktų saugiu atstumu nuo sodo prietaiso, taip apsaugosite juos nuo sužalojimų dėl ore sklindančių svetimkūnių.

10. Sodo prietaisas skirtas darbui lauke.
11. Veikiantį sodo prietaisą laikykite saugiu atstumu nuo savęs.
12. Saugokite prietaisą nuo drėgmės.
13. Kai prietaisas veikia neikiškite rankų į angas.
14. Prieš remontuodami ištraukite įkroviklį.
15. Antra apsaugos klasė.
16. Įkroviklis skirtas naudojimui sausose patalpose.
17. Nemeskite baterijų į ugnį.
18. Maksimali leidžiama baterijų temperatūra.
19. Perdirbimas

KONSTRUKCIJA IR PASKIRTIS

Akumulatorinis lapų pūstuvus yra rankinis prietaisas. Jis varomas nuolatinės srovės varikliu. Akumulatorinis lapų pūstuvus yra skirtas namų bei sodo teritorijos valymo darbams. Lapų pūstuvus puikiai tinka lapų, nupjautos žolės, nukritusių spyglių pašalinimui nuo terasos, kelių ir takų. Šis prietaisas nepritaikytas pramoniniams darbams ir yra skirtas tik darbui lauke.



Draudžiama naudoti įrenginį ne pagal paskirtį.

GRAFINIŲ PUSLAPIŲ APRAŠYMAS

Numeriais pažymėti įrenginio elementai atitinka šios instrukcijos grafiniuose puslapiuose pavaizduotus elementus.

1. Vamzdis
2. Vamzdžio tvirtinimo mygtukas
3. Jungiklio blokavimo mygtukas
4. Jungiklis
5. Akumulatoriaus tvirtinimo mygtukas
6. Akumulatorius
7. Diodai LED
8. Tvirtinimo varžtas

* Tarp paveikslų ir gaminio galimas nedidelis skirtumas

PANAUDOTŲ GRAFINIŲ ŽENKLŲ APRAŠYMAS



DĖMESIO



PERSPĖJIMAS



MONTAVIMAS IR NUSTATYMAI



INFORMACIJA

KOMPLEKTAVIMAS IR PRIEDAI

- | | |
|------------------|----------|
| 1. Akumulatorius | - 2 vnt. |
| 2. Įkroviklis | - 1 vnt. |
| 3. Vamzdis | - 1 vnt. |
| 4. Varžtas | - 1 vnt. |

PASIRUOŠIMAS DARBUI

VAMZDŽIO UŽDĖJIMAS IR NUĖMIMAS



- Vamzdį (1) įstatykite į pūstuvą ir stumkite tol, kol išgirsite vamzdžio tvirtinimo mygtuko spragtelėjimą (užrakinimas) (2) (pav. C), tuomet prisukite varžtą (8) (pav. D).
- Norėdami vamzdį nuimti, visų pirma atsukite varžtą (8). Paspauskite vamzdžio tvirtinimo mygtuką (2) ir ištraukite vamzdį (1) iš tvirtinimo jungties (pav. E).

AKUMULATORIAUS IŠĖMIMAS IR ĮDĖJIMAS



- Paspauskite akumulatoriaus tvirtinimo mygtuką (5) ir ištraukite akumulatorių (6) (pav. A).
- Įkrautą akumulatorių (6) įstatykite į rankenoje esantį laikiklį ir stumkite tol, kol išgirsite akumulatoriaus tvirtinimo mygtuko spragtelėjimą (5).

AKUMULATORIAUS ĮKROVIMAS



Įrankis tiekiamas su dalinai įkrautu akumulatoriumi. Akumulatorių kraukite aplinkoje, kurioje vyrauja nuo 4° C iki 40° C temperatūra. Naujas arba ilgesnį laiką nenaudotas akumulatorius visu pajėgumu pradeda veikti po 3 – 5 įkrovimo ir išrovimo ciklų.



- Išimkite akumulatorių (6) iš įrankio (pav. A).
- Prie akumulatoriaus (6) prijunkite įkroviklį (pav. B).
- Įjunkite įkroviklį į elektros tinklo lizdą (230V AC).



Akumulatoriaus (6) korpuse yra 2 LED diodai (7) (pav. B), jų signalų reikšmės aprašytos toliau.

VERTO

- **Šviečia raudonas diodas** – signalizuoja įtampos įjungimą ir įspėja, kad vyksta akumuliatoriaus įkrovimas.
- **Šviečia žalias diodas** (raudonas diodas išsijungia) – reiškia, kad akumuliatorius pilnai įkrautas.

i Po akumuliatoriaus įkrovimo, žalias diodas šviečia tol, kol įkroviklis išjungiamas iš elektros įtampos tinklo lizdo.

i **Įkrovimo metu akumuliatorius labai įkaista. Nedirbkite iškart po įkrovimo, palaukite kol akumuliatorius atvės (pasieks kambario temperatūrą). Taip apsaugosite akumuliatorių nuo gedimo.**

DARBAS IR REGULIAVIMAS

DARBAS IR REGULIAVIMAS

i Lapų pūstuve įmontuotas jungiklio blokavimo mygtukas (3), kuris apsaugo nuo atsitiktinio prietaiso įjungimo.

Įjungimas:

- Paspauskite jungiklio blokavimo mygtuką (3) (pav. F).
- Paspauskite įjungimo mygtuką (4).

Išjungimas:

- Atleiskite įjungimo mygtuką (4)

APTARNAVIMAS IR PRIEŽIŪRA

! **Prieš atlikdami bet kokius darbus susijusius su instaliavimu, reguliavimu, remontu arba aptarnavimu, būtinai iš prietaiso ištraukite akumuliatorių.**

APTARNAVIMAS IR PRIEŽIŪRA

- Įrenginį rekomenduojama valyti po kiekvieno naudojimo.
- Nuo variklio korpuso, visada turi būti nuvalomos dulksės ir nešvarumai, pagal galimybes.
- Prietaisą valykite sausa audinio skiaute arba prapūskite suslėgto oro srautu (žemo slėgio).
- Valymui nenaudokite vandens arba kitų cheminių švaros priemonių.
- Saugokite, kad į prietaiso vidų nepatektų vanduo.
- Naudokite tik originalius darbinis priedus ir originalias pakaitines detales.
- Nenaudojamą prietaisą laikykite sausoje, vaikams neprieinamoje vietoje.

i Visų rūšių gedimai turi būti pašalinti autorizuotuose gamintojo servisuose.

TECHNINIAI DUOMENYS

NOMINALŪS DUOMENYS

Akumuliatorinis lapų pūstuvus	
Dydis	Vertė
Akumuliatoriaus įtampa	18V DC
Akumuliatoriaus tipas	Li-Ion
Akumuliatoriaus talpa	1300mAh
Oro srauto greitis	190 km/h
Apsaugos klasė	III
Svoris	1,4 kg
Gamybos data	2017

Įkroviklis	
Dydis	Vertė
Įtampa	230V AC
Dažnis	50Hz
Įkrovimo įtampa	21V DC
Maksimali įkrovimo srovė	400mA
Įkrovimo laikas	3-5 h
Apsaugos klasė	II
Svoris	0,295 kg
Gamybos data	2017

GARSO IR VIBRACIJOS DUOMENYS

i **Informacija apie triukšmą ir vibraciją**
Duomenys apie sklaidžiamo triukšmo lygį, pavyzdžiui, garso slėgio lygį L_{pA} ir garso galios lygį L_{wA} bei matavimų paklaidas K yra pateikti žemiau esančiuose nuorodose, pagal standartą EN 60335-2-100.

Garso slėgio lygis : $L_{pA} = 80 \text{ dB(A)}$ $K = 2 \text{ dB(A)}$

Garso galios lygis : $L_{wA} = 95 \text{ dB(A)}$ $K = 2 \text{ dB(A)}$

Vibracijos pagreičio vertė : $a_h = 6,6 \text{ m/s}^2$ $K = 1,5 \text{ m/s}^2$

APLINKOS APSAUGA IR ICE



Elektrinių gaminių negalima išmesti kartu su buities atliekomis, juos reikia atiduoti į atitinkamą atliekų perdirbimo įmonę. Informacijos apie atliekų perdirbimą kreiptis į pardavėją arba vietos valdžios institucijas. Susidėvėję elektriniai ir elektroniniai prietaisai turi gamtai kenksmingų medžiagų. Antriniam perdirbimui neatiduoti prietaisai kelia pavojų aplinkai ir žmonių sveikatai.



Akumuliatorių arba baterijų nemeskite kartu su kitomis buitinėmis atliekomis taip pat negalima jų mesti į ugnį arba vandenį. Pažeistus arba susidėvėjusius akumuliatorius/baterijas atiduokite atitinkamam perdirbimui, pagal galiojančią direktyvą, dėl akumuliatorių ir baterijų utilizacijos.

* Pasilikame teisę daryti pakeitimus.

„Grupa Topex Spółka z ograniczoną odpowiedzialnością“ Spółka komandytowa (toliau: „Grupa Topex“), kurios buveinė yra Varšuvoje, ul. Pograniczna 2/4 informuoja, kad visos šios instrukcijos (toliau: „instrukcija“) autorinės teisės, tai yra šioje instrukcijoje esantis tekstas, nuotraukos, schemas, paveikslai bei jų išdėstymas priklauso tik Grupa Topex ir yra saugomos pagal 1994 metais, vasario 4 dieną, dėl autorių ir gretutinių teisių apsaugos, priimtą įstatymą (t.y., nuo 2006 metų įsigaliojęs įstatymas Nr. 90, vėliau 631 su įstatymo pakeitimais). Neturint raštiško Grupa Topex sutikimo kopijuoti, perdaryti, skelbti spaudoje, keisti panaudojant komerciniams tikslams visą ar atskiras instrukcijos dalis yra griežtai draudžiama bei gresia civilinė ar baudžiamoji atsakomybė.



INSTRUKCIJAS TULKOJUMS NO ORIGINĀLVALODAS

AKUMULATORA LAPU PŪTĒJS 52G506

PIEZĪME: PIRMS IERĪCES LIETOŠANAS UZSĀKŠANAS UZMANĪGI IZLASĪT ŠO INSTRUKCIJU UN SAGLABĀT TO.

DETALIZĒTI DROŠĪBAS NOTEIKUMI

BRĪDINĀJUMS: Pūtēja lietošanas laikā jāievēro drošības noteikumi. Personīgai un nepiederīgo personu drošībai lūdzam iepazīties ar šo instrukciju pirms darba uzsākšanas ar pūtēju. Lūdzam saglabāt šo instrukciju turpmākai izmantošanai.

- Šī ierīce nav paredzēta lietošanai personām (tai skaitā bērniem) ar ierobežotām fiziskām, sensorām vai psihiskām spējām, vai personām, kurām nav pieredzes vai prasmju darbā ar ierīci, izņemot gadījumus, kad ekspluatācija notiek zem uzraudzības vai atbilstoši ierīces lietošanas instrukcijai, kuru iedeva persona, kas atbild par minēto personu drošību.
- **ATCERĒTIES:** ierīces operators vai lietotājs ir atbildīgs par nelaimes gadījumiem vai riskiem, kas attiecas uz citiem cilvēkiem vai apkārtni vidi.

SAGATAVOŠANĀS

- Darba laikā vienmēr nēsāt izturīgus apavus un garas bikses.
- Vienmēr lietot individuālos aizsardzības līdzekļus, piem., aizsargbrilles, dzirdes aizsargus.
- Pirms uzsākt darbu, rūpīgi pārbaudīt teritoriju, kurā plānots strādāt, un novākt visus priekšmetus, kas var tikt aizsviesti ar pūtēja gaisa plūsmu.

LIETOŠANA

- Strādājot vilkt garas bikses un izturīgus apavus.
- Strādāt tikai dienas gaismā vai ļoti labā mākslīgā apgaismojumā.
- Vienmēr pārliecināties, ka kājas stāv stabili. Slīpās virsmās jāstrādā uzmanīgi, lai nepazaudētu līdzsvaru.
- Neveikt darbus bez piestiprinātas sprauslas.
- Pārliecināties, ka korpusa ventilācijas atverēs nav netīrumu.
- Neļaut izmantot iekārtu bērniem vai personām, kas nav iepazinušas ar šo lietošanas instrukciju.
- Neturpināt darbu, ja tiešā tuvumā ir nepiederīgās personas, bērni vai dzīvnieki.
- Nevirzīt pret cilvēkiem netīrumus, kas radušies pūšot gaisu un lapas.
- Darba laikā stingri turēt dārza ierīci, nodrošināt stabilu darba pozīciju.

APKOPE UN UZGLABĀŠANA

- Uzturēt visas detaļas pienācīgā kārtībā, lai būtu pārlicība, ka dārza ierīce nodrošina drošu darbu.
- Drošības nolūkos nomainīt nolietotas vai bojātas detaļas.
- Uzglabāt bērniem nepieejamā vietā.

AKUMULATORA DROŠĪBAS NORĀDĪJUMI

- Akumulatora bojājuma vai neatbilstošas izmantošanas gadījumā var izdalīties gāzes. Jāizvēdina telpa, vārguma gadījumā sazināties ar ārstu. Gāzes var kaitēt elpošanas ceļiem.
- Neatbilstošu ekspluatācijas apstākļu gadījumā elektrolīts var iztecēt no akumulatoriem, jāizvairās no kontakta ar to. Ja notiek nejaušs kontakts ar elektrolītu, noskalot elektrolītu ar lielu ūdens daudzumu. Ja elektrolīts saskaras ar acīm, papildu sazināties ar ārstu. Iztecējis elektrolīts var izraisīt acu kairinājumu vai apdegumu.
- Neatvērt akumulatoru – pastāv īssavienojuma risks.
- Neizmanto akumulatoru lietus laikā.
- Akumulators nedrīkst atstāties siltuma avota tuvumā. To nedrīkst ilgstoši atstāt augstas temperatūras vidē (piem., saulē, sildītāju tuvumā vai arī tur, kur gaisa temperatūra ir augstāka par 50°C).

AKUMULATORA LĀDĒTĀJA DROŠĪBAS NOTEIKUMI

- Šī ierīce nav paredzēta lietošanai personām (tai skaitā bērniem) ar ierobežotām fiziskām, sensorām vai psihiskām spējām, vai personām, kurām nav pieredzes vai prasmju darbā ar ierīci, izņemot gadījumus, kad ekspluatācija notiek zem uzraudzības vai atbilstoši ierīces lietošanas instrukcijai, kuru iedeva persona, kas atbild par minēto personu drošību.
- Jāpievērš uzmanība, lai bērni nespēlētos ar ierīci.
- **Lādētāju nedrīkst pakļaut mitruma vai ūdens iedarbībai.** Bojājumu risks palielinās, ja ūdens nokļūst lādētājā. Lādētājs ir jāizmanto tikai sausās iekštelpās.
- Pirms veikt jebkādas lādētāja apkalpošanas vai apkopes darbus, atslēgt lādētāju no barošanas.
- **Neizmanto lādētāju, kas novietots uz viegli uzliesmojošas virsmas (piem., papīrs, audums) vai viegli uzliesmojošu vielu tuvumā.** Lādēšanas laikā, pieaugot lādētāja temperatūrai, var rasties ugunsgrēka risks.
- **Katru reizi pirms lietošanas pārbaudīt lādētāja, barošanas vada un kontaktdakšas stāvokli. Nelietot lādētāju bojājumu konstatēšanas gadījumā. Nedrīkst mēģināt izjaukt lādētāju.** Visi remontdarbi ir jāveic autorizētā servisa centrā. Neatbilstoši veikta lādētāja montāža var izraisīt elektrotriecienu vai ugunsgrēku.
- Bez atbildīgās personas uzraudzības lādētāju nedrīkst apkalpot bērni un personas ar ierobežotām fiziskām, sensorām vai psihiskām spējām, vai personas, kuru pieredzes vai zināšanas nav pietiekamas, lai apkalpotu lādētāju, ievērojot visus drošības noteikumus. Pretējā gadījumā pastāv risks, ka ierīce tiks ekspluatēta neatbilstoši, kā rezultātā var rasties miesas bojājumi.
- Kad lādētājs netiek izmantots, atslēgt to no barošanas tīkla.

UZMANĪBU! Neskatoties uz drošu ierīces konstrukciju, kā arī drošības līdzekļu izmantošanu, vienmēr pastāv neliels risks gūt ievainojumus darba laikā.

Li-Ion akumulatori var iztecēt, aizdegties vai uzsprāgt, ja tiks uzsildīti līdz augstai temperatūrai vai ja notiks īssavienojums. Nedrīkst uzglabāt akumulatorus automašīnā karstās un saulainās dienās. Nedrīkst atvērt akumulatoru. Li-Ion akumulatori satur elektroniskus aizsargelementus, kas bojājumu gadījumā var radīt akumulatora aizdegšanos vai uzsprāgšanu.

IZMANTOTO PIKTOGRAMMU SKAIDROJUMS

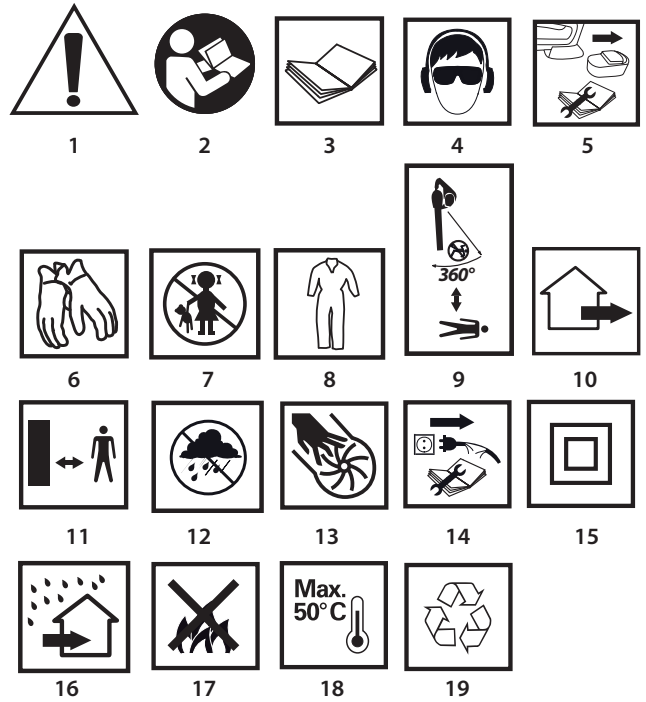

1. UZMANĪBU! Nodrošināt īpašus piesardzības pasākumus
- 2,3. Izlasīt lietošanas instrukciju, ievērot tajā ietvertus brīdinājumus un drošības noteikumus!
4. Lietot individuālus aizsarglīdzekļus (aizsargbrilles, dzirdes aizsargus)
5. Izņemt akumulatoru no ierīces pirms regulēšanas vai tīrīšanas
6. Lietot aizsargcimdus
7. Nepieļaut bērniem pie ierīces
8. Lietot aizsargapģērbus
9. Pievērst uzmanību, lai tuvumā esošie cilvēki atrastos drošā attālumā no dārza ierīces un netiktu ievainoti dēļ gaisā paceltiem svešķermeņiem
10. Dārza ierīce ir paredzēta darbam ārpus telpām
11. Ievērot drošu attālumumu no darbībā esošās dārza ierīces
12. Sargāt ierīci no mitruma
13. Ierīces darba laikā nedrīkst likt rokas atverēs
14. Atslēgt lādētāju pirms remonta
15. Otrā aizsardzības klase
16. Lādētājs ir paredzēts darbam sausās iekštelpās
17. Nemest akumulatora elementus ugunī
18. Maks. pieļaujamā akumulatora elementu temperatūra
19. Otrreizējā pārstrāde

UZBŪVE UN PIELIETOJUMS

Akumulatora lapu pūtējs ir manuālā iekārta, kuras piedziņu veido līdzstrāvas kolektora dzinējs. Šī ierīce ir paredzēta kopšanas darbiem mājas un dārza apkārtne. Tā lieliski noder nokrišu lapu un skujkoku adatu, kā arī nopļautās zāles savākšanai no terasēm, ceļiem un taciņām. Ierīce nav paredzēta rūpnieciskiem mērķiem un tā ir izmantojama ārpus telpām.



Nedrīkst izmantot ierīci neatbilstoši mērķim, kuram tā ir paredzēta.

GRAFISKĀS DAĻAS APRAKSTS

Zemāk minētā numerācija attiecas uz tiem ierīces elementiem, kuri ir minēti šīs instrukcijas grafiskajā daļā.

1. Sprausla
2. Sprauslas bloķēšanas poga
3. Slēdža bloķēšanas poga
4. Slēdzis
5. Akumulatora bloķēšanas poga
6. Akumulators
7. LED diode
8. Drošības skrūve

* Attēls un izstrādājums var nedaudz atšķirties.

SIMBOLU APRAKSTS



PIEZĪME



BRĪDINĀJUMS



MONTĀŽA/IESTATĪJUMI



INFORMĀCIJA

APRĪKOJUMS UN PIEDERUMI

1. Akumulators – 2 gab.
2. Lādētājs – 1 gab.
3. Sprausla – 1 gab.
4. Skrūve – 1 gab.

SAGATAVOŠANĀS DARBAM

SPRAUSLAS MONTĀŽA/DEMONTĀŽA



- Piestiprināt sprauslu (1) pie pūtēja, uzvelkot to uz īscaurules, līdz nostrādās sprauslas bloķēšanas poga (2) (C att.), tad nofiksēt ar drošības skrūvi (8) (D att.).
- Demontējot sprauslu, atskrūvēt drošības skrūvi (8). Nospieš sprauslas bloķēšanas pogu (2) un novilkt sprauslu (1) no īscaurules (E att.).

AKUMULATORA IZŅEMŠANA/ IELIKŠANA



- Nospieš akumulatora bloķēšanas pogu (5) un izņemt akumulatoru (6) (A att.).
- Ielikt uzlādēto akumulatoru (6) roktura satvērējā, līdz tiks sadzirdēts akumulatora bloķēšanas pogas (5) raksturīgais klikšķis.

AKUMULATORA UZLĀDE



Ierīce ir piegādāta ar daļēji uzlādētu akumulatoru. Lādēšana ir jāveic, kad apkārtējās vides temperatūra ir 4°C - 40°C. Jaunais vai ilgstoši neizmantotais akumulators sasniegs pilnu barošanas spēju pēc apt. 3-5 uzlādes un izlādes cikliem.



- Izņemt akumulatoru (6) no ierīces (A att.).
- Pieslēgt lādētāju pie akumulatora (6) (B att.).
- Pieslēgt lādētāju pie barošanas tīkla ligzdas (230V AC).



- Akumulatora (6) korpusā atrodas divas LED diodes (7) (B att.), kas aprakstītas zemāk.
- **Sarkanās diodes degšana** – signalizē par pieslēgtu barošanu un informē, ka notiek akumulatora uzlādes process.
- **Zaļās diodes degšana** (sarkanā diode nodziest) – nozīmē, ka akumulators ir pilnībā uzlādēts.



Pēc akumulatora uzlādes degs zaļā diode, kamēr lādētājs tiks atslēgts no barošanas tīkla.



Uzlādes laikā akumulatori stipri sakarst. Neveikt darbu uzreiz pēc uzlādes, bet uzgaidīt, kamēr akumulators atdzisis līdz istabas temperatūrai. Tas pasargās akumulatoru no bojājuma.

DARBS/ IESTATĪJUMI

IESLĒGŠANA/ IZSLĒGŠANA



Pūtējs ir aprīkots ar slēdža bloķēšanas pogu (3), kas pasargā no nejaušas ierīces iedarbināšanas.

ieslēgšana:

- Nospieš slēdža bloķēšanas pogu (3) (F att.).
- Nospieš slēdža (4) pogu.

izslēgšana:

- Samazināt spiedienu uz slēdža (4) pogu.



APKALPOŠANA UN APKOPE

Pirms sākt veikt jebkādas darbības, kas ir saistītas ar instalēšanu, regulāciju, remontu vai apkalpošanu, nepieciešams izņemt akumulatoru no ierīces.

APKOPE UN UZGLABĀŠANA

- Ieteicams tīrīt ierīci katru reizi pēc lietošanas.
- Dzinēja korpusam iespēju robežās vienmēr jābūt brīvam no putekļiem vai netīrumiem.
- Tīrīt ierīci ar tīru auduma gabalu vai izpūst ar zema spiediena saspiesto gaisu.
- Tīrīšanai nedrīkst izmantot ūdeni vai ķīmiskos tīrīšanas līdzekļus.

- Jāuzmanās, lai ierīces iekšpusē nenokļūtu ūdens.
- Izmantot tikai oriģinālu aprīkojumu un rezerves daļas.
- Neizmanto ierīci uzglabāt sausā, bērniem nepieejamā vietā.



Jebkāda veida defekti ir jānovērš tikai ražotāja autorizētā servisa centrā.

TEHNISKIE PARAMETRI

NOMINĀLO PARAMETRU DATI

Akumulatora lapu pūtējs	
Parametrs	Vērtība
Akumulatora spriegums	18V DC
Akumulatora tips	Li-Ion
Akumulatora kapacitāte	1300mAh
Griešanās ātrums tukšgaitā	190 km/h
Griešanas platums	III
Asmeņu vadotnes garums	1,4 kg
Maks. griešanas biezums	2017

Lādētājs	
Parametrs	Vērtība
Barošanas spriegums	230V AC
Barošanas frekvence	50Hz
Uzlādes spriegums	21V DC
Maks. lādēšanas strāva	400mA
Uzlādes laiks	3-5 h
Aizsardzības klase	II
Masa	0,295 kg
Ražošanas gads	2017

DATI PAR TROKŠNI UN VIBRĀCIJĀM



Informācija par trokšņiem un vibrāciju

Tādi emitētā trokšņa līmeņi kā emitētā akustiskā spiediena līmenis L_{pA} un akustiskās jaudas līmenis L_{WA} , kā arī mērījuma neprecizitāte K ir aprakstītas zemāk saskaņā ar standartu EN 60335-2-100.

Akustiskā spiediena līmenis: $L_{pA} = 80$ dB(A) K = 2 dB(A)

Akustiskās jaudas līmenis: $L_{WA} = 95$ dB(A) K = 2 dB(A)

Vērtība, kas mēra vibrāciju paātrinājums: $a_h = 6,6$ m/s² K = 1,5 m/s²

VIDES AIZSARDZĪBA / CE

	Elektroinstrumentus nedrīkst izmest kopā ar sadzīves atkritumiem. Tie ir jānodod utilizācijai attiecīgajiem uzņēmumiem. Informāciju par utilizāciju var sniegt produkta pārdevējs vai vietējie varas orgāni. Nolietotās elektriskās un elektroniskās ierīces satur videi kaitīgās vielas. Ierīce, kas netika pakļauta atbilstošai izvejuveidībai, rada potenciālus draudus videi un cilvēku veselībai.
--	--

	Akumulatorus/ baterijas nedrīkst izmest kopā ar sadzīves atkritumiem, mest ugunī vai ūdenī. Bojāti vai nolietoti akumulatori ir jānodod pareizajai atbilstošajai pārstrādei saskaņā ar spēkā esošu direktīvu par akumulatoru un bateriju utilizāciju.
--	---

* Ir tiesības veikt izmaiņas.

„Grupa Topex Spółka z ograniczoną odpowiedzialnością” Spółka komandytowa (turpmāk „Grupa Topex”) ar galveno ofisu Varšavā, ul. Pograniczna 2/4, informē, ka visa veida autortiesības attiecībā uz dotās instrukcijas (turpmāk „Instrukcija”) saturu, tai skaita uz tās tekstiem, samazinātām fotogrāfijām, shēmām, zīmējumiem, kā arī attiecībā uz tās kompozīciju, pieder tikai Grupa Topex, kuras ir aizsargātas ar likumu saskaņā ar 1994. gada 4. februāra „Likumu par autortiesībām un blakustiesībām” (Likumu Vēstnesis 2006 nr. 90, 631. poz. ar turpm. izm.). Visas Instrukcijas kopumā vai tās noteikto daļu kopēšana, apstrāde, publicēšana vai modificēšana komercijas mērķiem bez Grupa Topex rakstiskās atļaujas ir stingri aizliegta, pretējā gadījumā pārkāpējs var tikt saukts pie kriminālas vai administratīvās atbildības.



ALGUPÄRASE KASUTUSJUHENDI TÕLGE

AKUTOITEL LEHEPUHUR 52G506

TÄHELEPANU: ENNE ELEKTRITÖÖRIISTAGA TÖÖTAMA ASUMIST LUGEGE HOOLIKALT LÄBI KÄESOLEV JUHEND JA HOIDKE SEE ALLES HILISEMAKS KASUTAMISEKS.

ERIOHUTUSJUHISED

ETTEVAATUST: Lehepuhuri kasutamisel pidage kinni ohutusnõuetest. Enda ja läheduses viibivate isikute ohutuse tagamiseks lugege enne seadmega töö alustamist läbi käesolev kasutusjuhend. Hoidke kasutusjuhend alles hilisemaks kasutamiseks.

- Käesolev aiatööriist ei ole mõeldud kasutamiseks piiratud füüsiliste, sensoorsete või vaimsete võimetega inimestele (sealhulgas lastele) ega isikutele, kellel ei ole seadme kasutamiseks vajalikke kogemusi või teadmisi, välja arvatud juhul, kui seadet kasutatakse selliste isikute ohutuse eest vastutava isiku järelevalve all või järgides seadme kasutusjuhendit.
- PIDAGE MEELES** Seadme kasutaja vastutab õnnetuste ja olukordade eest, mis võivad ohustada kolmandaid isikuid või kahjustada keskkonda.

ETTEVALMISTUS

- Töö ajal kandke alati kinnisi jalanõusid ja pikki pükse.
- Kasutage alati isikukaitsevahendeid, nagu kaitseprillid ja kõrvaklapid.
- Kontrollige hoolikalt ala, millele tööd alustate, ja eemaldage kõik esemed, mille lehepuhuri õhujuga võib eemalde paisata.

KASUTAMINE

- Töö ajal kandke alati pikki pükse ja kinnisi jalanõusid.
- Kasutage hekikäare vaid päevavalguse või hea kunstvalgustuse käes.
- Veenduge alati, et teie jalad toetuksid kindlalt maha. Kaldpindadel olge eriti ettevaatlik, et mitte tasakaalu kaotada.
- Ärge alustage tööd ilma dүүsita.
- Veenduge, et ventilatsioonivahendid seadme korpuses oleksid puhtad ja vabad.
- Ärge andke aiatööriista kasutamiseks lastele ega isikutele, kes ei ole tutvunud käesoleva kasutusjuhendiga.
- Ärge kasutage lehepuhurit juhul, kui vahetus läheduses viibib kõrvalisi isikuid, lapsi või loomi.
- Ärge suunake inimeste poole mustust, mis on tekkinud õhu ja lehtede liikumise tagajärjel.
- Töö ajal hoidke aiatööriista kindlalt, ja säilitage kindel kehaasend.

HOOLDAMINE JA HOIDMINE

- Hoidke seadme kõik osad korras, sest see tagab ohutu töö.
- Ohutuse tagamiseks laske kõik vigastatud või kulunud osad välja vahetada.
- Hoidke seadet lastele kättesaamatus kohas.

AKUGA SEOTUD OHUTUSJUHISED

- Vigastuste või vale kasutamise korral võib akust eralduda gaase. Tuulutage ruum ja kaebuste korral pidage nõu arstiga. Gaasid võivad kahjustada hingamisteid.
- Valede kasutustingimuste korral võib elektrolüüt akust välja voolata. Vältige kontakti sellega. Kui siiski elektrolüüdiga kokku puutute, loputage see rohke veega hoolikalt maha. Kui elektrolüüt satub silma, konsulteerige lisaks ka arstiga. Väljavoolanud elektrolüüt võib põhjustada silmade ärritust või põletust.
- Ärge avage akut – võib tekkida lühis.
- Ärge kasutage akut vihma käes.
- Hoidke akut eemal soojusallikatest. Ärge jätke akut pikemaks ajaks kõrge temperatuuriga keskkonda (päikese kätte, küttekollete lähedusse või mistahes ruumi, kus temperatuur ületab 50 °C).

AKULAADIJAGA SEOTUD OHUTUSJUHISED

- Käesolev seade ei ole mõeldud kasutamiseks piiratud füüsiliste, sensoorsete või vaimsete võimetega inimestele (sealhulgas lastele) ega isikutele, kellel ei ole seadme kasutamiseks vajalikke kogemusi või teadmisi, välja arvatud juhul, kui seadet kasutatakse selliste isikute ohutuse eest vastutava isiku järelevalve all või järgides seadme kasutusjuhendit.

- Jälgige, et lapsed seadmega ei mängiks.
- Vältige laadija kokkupuudet niiskuse või veega.** Laadijasse sattunud vesi suurendab elektrilöögi ohtu. Laadijat või kasutada ainult kuivades siseruumides.
- Enne mistahes hooldustööd või puhastamist lülitage laadija vooluvõrgust välja.
- Ärge kasutage laadijat, mis on asetatud tuleohtlikule alusele (paber, tekstiil) või asub tuleohtlike ainete läheduses.** Laadija kuumeneb laadimise ajal ja võib põhjustada tulekahjuohtu.
- Enne kasutamist kontrollige alati laadija, toitejuhtme ja pistiku seisundit. Kahjustuste ilmnmisel ärge laadijat kasutage.** Ärge üritage laadijat ise lahti võtta. Usaldage kõik parandustööd volitatud hooldusfirmale. Laadija mittenõuetekohane lahtivõtmine ja kokkupanemine võib põhjustada elektrilöögi või tulekahju ohtu.
- Laadijat ei tohi ilma vastutava isiku järelevalveta kasutada lapsed, piiratud füüsiliste, sensoorsete või vaimsete võimetega inimesed ega isikud, kellel ei ole vajalikke kogemusi või teadmisi laadija kasutamiseks kõiki turvanõudeid järgides. Vastasel juhul võib juhtuda, et seadet kasutatakse valesti ja suurene vigastuste oht.
- Kui te laadijat ei kasuta, lülitage see vooluvõrgust välja.

TÄHELEPANU! Vaatamata turvakonstruksiooni kasutamisele kogu töö vältel, turvavahendite ja lisakaitsevahendite kasutamisele, on seadmega töötamise ajal alati olemas kehavigastuste oht.

Liitium-ioonakud võivad lekkima hakata, süttida ja plahvatada, kui sattuvad liiga kõrge temperatuuri kätte või saavad mehhaanilisi vigastusi. Ärge jätke akusid palaval või päikeselisel päeval autosse. Ärge püüdke akut avada. Liitium-ioonakud sisaldavad turvaseadet, mille vigastamine võib viia aku süttimise või plahvatamiseni.

KASUTATUD PIKTOGRAMMIDE SELGITUSED.

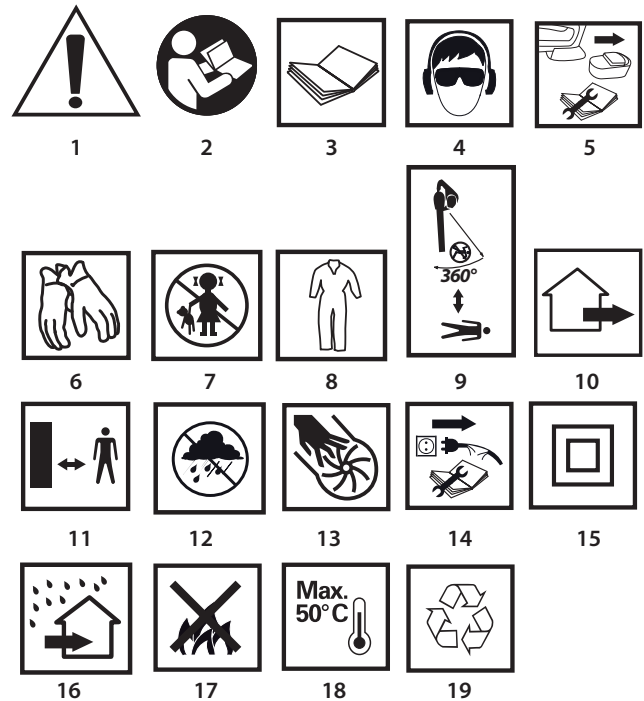

- TÄHELEPANU! Pidage kinni eriohutusjuhustest.
3. Lugege kasutusjuhend läbi ning järgige selles toodud hoiatusi ja ohutusjuhiseid!
- Kasutage isikukaitsevahendeid (kaitseprillid, kõrvaklapid).
- Enne reguleerimis- või hooldustoiminguid seadme juures eemaldage sellest aku.
- Kasutage kaitsekindaid.
- Ärge lubage lapsi seadme lähedusse.
- Kasutage kaitserõivaid.
- Jälgige, et läheduses viibivad oleksid aiatööriistast ohutus kauguses ja ei saaks pihta esemetega, mille lehepuhur võib õhku paisata.
- Seade on mõeldud kasutamiseks välistingimustes.
- Hoidke töötava aiatööriista ohutut vahekaugust.
- Kaitske seadet niiskuse eest.
- Töötamise ajal ärge pange käsi seadme avaustesse.
- Enne parandustööd eemaldage laadija vooluvõrgust.
- Teine kaitseklass.

16. Laadija on mõeldud kasutamiseks kuivades siseruumides.
 17. Ärge visake akuelemente tulle.
 18. Elementide maksimaalne lubatud temperatuur.
 19. Ringlussevõtt

EHITUS JA OTSTARVE

Akutoitel lehepuhur on käsi-tööriist. Seade saab toite alalisvoolu kommutaator mootorilt. Lehepuhur on mõeldud koristustöödes elumajade ümber ja koduaedades. Lehepuhur sobib ideaalselt puulehetede, niidetud rohu, okaspuudelt mahalangenud okaste eemaldamiseks terrassidelt, teedelt ja radadelt. Seade ei ole mõeldud tööstuslikuks kasutamiseks ja seda tohib kasutada vaid välitingimustes.



Keelatud on kasutada seadet vastuolus selle määratud otstarbega!

JOONISTE SELGITUS

Alltoodud numeratsioon vastab käesoleva juhendi joonistel kujutatud seadme elementide numeratsioonile.

1. Düüs
2. Düüsi lukustusnupp
3. Töölüli lukustusnupp
4. Töölüli
5. Aku lukustusnupp.
6. Aku
7. LED-diodid
8. Ohutuskruvi

* Võib esineda erinevusi joonise ja toote enda vahel

KASUTATUD GRAAFILISTE SÜMBOLITE SELGITUS



TÄHELEPANU



HOIATUS



PAIGALDUS / SEADISTAMINE



INFO

VARUSTUS JA TARVIKUD

1. Aku – 2 tk
2. Laadija – 1 tk
3. Düüs – 1 tk
4. Krugi – 1 tk

ETTEVALMISTUS TÖÖKS

DÜÜSI KOKKUPANEK/LAHTIVÕTMINE



- Paigaldage düüs (1) puhurile, vajutades seda liitekohale kuni düüsi lukk (2) kinni klõpsatab (**joonis C**) ja kinnitage kruviga (8) (**joonis D**).
- Düüsi eemaldamiseks keerake kruvi (8) lahti. Vajutage alla düüsi luku nupp (2) ja eemaldage süüs (1) liitekohalt (**joonis E**).

AKU EEMALDAMINE / PAIGALDAMINE



- Vajutage aku kinnitusnupud (5) alla ja tõmmake akut (6) ettepoole (**joonis A**).
- Asetage laetud aku (6) käepidemes olevasse hoidikusse ja lükake kuni kuulete aku kinnitusnupu (5) klõpsatust.

AKU LAADIMINE



Seadet müüakse osaliselt laetud akuga. Aku laadimine peaks toimuma väliskeskonna temperatuuril 4–40 °C. Uus aku või aku, mida ei ole kaua kasutatud, saavutab täieliku toitevõime pärast 3–5 laadimis- ja tühjenemistsükli.



- Eemaldage aku (6) seadmest (**joonis A**).
- Ühendage laadija akuga (6) (**joonis B**).
- Lülitage laadija toitevõrgu (230V AC) pesasse.



- Aku (6) korpuses on 2 LED-diodid (7) (**joonis B**), mille töörežiimi on kirjeldatud allpool.
- **Põleb punane diod** – toide on järgi ühendatud ja aku laadimine kestab.
- **Põleb roheline diod** (punane on kustunud) – aku on lõpuni täis laetud.



Kui aku on täis laetud jääb roheline diod põlema seni kuni laadija toitevõrgust eemaldatakse.



Laadimisprotsessi ajal soojeneb laadija väga tugevalt. Ärge alustage tööd kohe pärast laadimist, vaid oodake, et aku jahtuks toatemperatuurini. See kaitseb akut kahjustumise eest.

TÖÖ / SEADISTAMINE

SISSELÜLITAMINE – VÄLJALÜLITAMINE



Lehepuhur on varustatud töölüli lukuga (3), mis takistab seadme juhuslikku käivitumist.

Sisselülitamine:

- Vajutage töölüli lukustusnupp (3) alla (**joonis F**).
- Vajutage töölüli nupp (4) alla.

Väljalülitamine:

- Vabastage töölüli nupp (4).



KASUTAMINE JA HOOLDUS

Enne kui asute mistahes paigaldus-, reguleerimis-, parandus- või hooldustoimingute juurde, eemaldage seadmed küljest aku.

HOOLDAMINE JA HOIDMINE

- Soovitame puhastada seadet iga kord pärast kasutamist.
- Mootori korpus peab võimaluste piires olema alati vaba tolmust ja mustusest.
- Pühkige seadet puhta lapi või nõrga suruõhujoa abil.
- Ärge kasutage seadme puhastamiseks vett ega keemilisi puhastusvahendeid.
- Seadme sisemusse ei tohi sattuda vett.
- Kasutage vaid originaalvarvikuid ja originaalvaruosi.
- Hoidke seadet, mida te parasjagu ei kasuta, kuivas, lastele kättesaamatus kohas.



Mistahes vead laske parandada seadme tootja volitatud hooldusfirmas.

TEHNILISED PARAMEETRID

NOMINAALANDMED

Akutoitel lehepuhur	
Parameeter	Väärtus
Aku pinge	18V DC
Aku tüüp	Li-Ion
Aku maht	1300mAh
Õhujoa kiirus	190 km/h
Kaitseklass	III
Kaal	1,4 kg
Tootmisaasta	2017

Laadija	
Parameeter	Väärtus
Toitepinge	230V AC
Toitesagedus	50Hz
Laadimispinge	21V DC
Maksimaalne laadimisvool	400mA
Laadimise aeg	3-5 h
Kaitseklass	II
Kaal	0,295 kg
Tootmisaasta	2017

MÜRA JA VIBRATSIOONI PUUDUTAVAD ANDMED



Müra ja vibratsiooni info

Käesolevas juhendis esitatud tekkiva müra tasemed, nagu helirõhutase L_{pA} müra võimsustase L_{WA} ning mõotemääramatus K , vastavad standardile EN 60335-2-100.

Helirõhutase $L_{pA} = 80 \text{ dB(A)}$ $K = 2 \text{ dB(A)}$

Müra võimsustase $L_{WA} = 95 \text{ dB(A)}$ $K = 2 \text{ dB(A)}$

Vibratsioonikiirenduste tase $a_h = 6,6 \text{ m/s}^2$ $K = 1,5 \text{ m/s}^2$

KESKKONNAKAITSE / CE



Ärge visake elektriseadmeid olmeprügi hulka, viige need käitlemiseks vastavasse asutusse. Infot toote utiliseerimise kohta annab müüja või kohalik omavalitsus. Kasutatud elektrilised ja elektroonilised seadmed sisaldavad keskkonnale ohtlikke aineid. Ümbertöötlemata seade kujutab endast ohtu keskkonnale ja inimeste tervisele.



Akusid / patareisid ei tohi visata olmeprügi hulka, samuti ei tohi neid visata vette ega tulle. Kahjustatud või kulunud akud tuleb viia ümbertöötluskohta vastavalt kehtivale direktiivile akude ja patareide utiliseerimise kohta.

Li-Ion

* Tootjal on õigus muutusi sisse viia.

„Grupa Topex Spółka z ograniczoną odpowiedzialnością” Spółka komandytowa asukohaga Varsasavi, ul. Pograniczna 2/4 (edaspidi: „Grupa Topex”) informeerib, et kõik käesoleva juhendiga (edaspidi: juhend), muuhulgas selle teksti, fotode, skeemide, jooniste, samuti selle ülesehitusega seotud autoriõigused kuuluvad eranditult Grupa Topex’ile ja on kaitstud 4. veebruari 1994 autoriõiguste ja muude sarnaste õiguste seadusega (vt. Seaduste ajakiri 2006 Nr 90 Lk 631 koos hilisemate muudatustega). Kogu juhendi või selle osade kopeerimine, töötlemine ja modifitseerimine kommertseesmärkidel ilma Grupa Topex’i kirjaliku loata on rangelt keelatud ning võib kaasa tuua tsiviilvastutuse ning karistuse.



ПРЕВОД НА ОРИГИНАЛНАТА ИНСТРУКЦИЯ

АКУМУЛАТОРНА ДУХАЛКА 52G506

ВНИМАНИЕ: ПРЕДИ ПРИСТЪПВАНЕ КЪМ УПОТРЕБА НА ЕЛЕКТРОИНСТРУМЕНТА СЛЕДВА ВНИМАТЕЛНО ДА СЕ ПРОЧЕТЕ НАСТОЯЩАТА ИНСТРУКЦИЯ И ТЯ ДА СЕ ПАЗИ С ЦЕЛ ПО-НАТАТЪШНО ИЗПОЛЗВАНЕ.

ПОДРОБНИ ПРАВИЛА ЗА БЕЗОПАСНОСТ

ПРЕДУПРЕЖДЕНИЕ: По време на употребата на духалката следва да се спазват правилата за безопасност. Предвид собствената безопасност и безопасността на страничните лица моля прочетете настоящата инструкция преди пристъпване към работа с духалката. Моля запазете инструкцията с цел по-нататъшното ѝ използване.

- Настоящият градински инструмент не е предназначен за употреба от лица (включително деца) с ограничена физическа, сензорна или психическа способност, или за лица нямащи опит и непознаващи устройството, освен ако всичко се извършва под надзор или съгласно инструкцията за употреба на оборудването, предадена от лицата отговорни за безопасността.
- ПОМНЕТЕ.** Операторът или потребителят отговарят за нещастни случаи или за опасности касаещи странични лица или околната среда.

ПОДГОТОВКА

- По време на работа винаги носете солидни обувки, дълги панталони.
- Винаги използвайте средства за лична защита, такива като предпазни очила и предпазни слушалки.
- Преди пристъпване към работа проверете старателно терена, на който ще работите и отстранете всички предмети, които могат да бъдат отхвърляни от въздушната вълна на духалката.

ЕКСПЛОАТАЦИЯ

- Работете винаги носейки дълги панталони, както и солидни обувки.
- Работете само при дневна светлина или при много добро изкуствено осветление.
- Винаги проверявайте, дали краката ви са застанали стабилно. На наклонени повърхности работете внимателно, за да не изгубите равновесие.
- Не започвайте работа без монтирана дюза.
- Проверете, дали вентилационните отвори в корпуса са свободни от замърсявания.
- Не давайте градински инструмент за използване на деца или лица, които не са запознати с настоящата инструкция.
- Прекратете по-нататъшната работа, ако в непосредствена близост се намират странични лица, деца или животни.
- Не насочвайте в посоката на други лица замърсявания възникнали в резултат от въздушната вълна и листи на дървета.

- По време на работа здраво дръжте градински инструмент, и се постарайте да заемете стабилна позиция за работа.

ПОДДРЪЖКА И СЪХРАНЯВАНЕ

- Поддържайте в добро състояние всички подвъзли, за да сте сигурни, че градинският инструмент ще гарантира безопасна работа.
- С цел поддържането на безопасност подменяйте изхабени или повредени части
- Съхранявайте извън достъпа на децата.

УКАЗАНИЯ ЗА БЕЗОПАСНОСТ ОТНОСНО АКУМУЛАТОРА

- В случай на повреда и неправилно използване на акумулатора може да се стигне до емисията на газове. Трябва да се проветри помещението, в случай на оплаквания трябва да се консултирате с лекар. Газовете могат да нарушат дихателната система.
- В случай на неправилни условия за експлоатация може да настъпи изтичане на електролит от батерията; трябва да се избягва контакта с него. Ако случайно се стигне до контакт, електролита трябва да се измие обилно с вода. В случай на контакт с очите трябва допълнително да се консултирате с лекар. Изтеклият електролит може да причини раздразване на очите или опарвания.
- Да не се отваря акумулатора – съществува опасност от късо съединение.
- Да не се използва акумулатора на електроинструмента по време на дъжд.
- Акумулаторът трябва винаги да се държи далеч от източник на топлина. Не бива да го оставяте за по-дълго време в среда, в която цари висока температура (в нагнетите от слънцето места, близо до радиатори или навсякъде там, където температурата превишава 50°C).

ПРАВИЛА ЗА БЕЗОПАСНОСТ КАСАЕЩИ ЗАРЯДНОТО УСТРОЙСТВО НА АКУМУЛАТОРА

- Настоящият електроинструмент не е предназначен за употреба от лица (включително деца) с ограничена физическа, сензорна или психическа способност, или за лица нямащи опит и непознаващи устройството, освен ако всичко се извършва под надзор или съгласно инструкцията за употреба на електроинструмента, предадена от лицата отговорни за безопасността.
- Обръщайте особено внимание на децата, да не си играят със електроинструмента.
- Зарядното устройство не бива да се излага на влиянието на влага или вода.** Попадането на вода в зарядното устройство повишава риска от поражение с ток. Зарядното устройство може да бъде използвано само вътре и в сухи помещения.
- Преди да пристъпите каквито и да било дейности по обслужването или почистването на зарядното устройство, трябва да го изключите от захранващата мрежа.
- Не употребявайте зарядно устройство разположено на леснозапалим под (напр. хартия, текстил) нито в съседство с леснозапалими субстанции.** Предвид на покачването на температурата на зарядното устройство по време на процеса на зареждането съществува опасност от пожар.
- Всеки път преди употребата трябва да проверите състоянието на зарядното устройство, проводника и щепсела. В случай, че констатирате повреди – не бива да използвате зарядното устройство. Не бива да предприемате опити за разглобяване на зарядното устройство.** Всякакви ремонти трябва да проверите на оторизирания ремонтен сервиз. Неправилно извършеният монтаж на зарядното устройство е свързан с опасност от поражение с електрически ток или пожар.
- Децата и хората с физически, емоционални и психически увреждания, както и други лица, чиито опит и знания са недостатъчни за да обслужват зарядното устройство спазвайки всички правила за безопасност, не бива да обслужват зарядното устройство без надзор от страна на компетентно лице. В противен случай съществува опасност, че е устройството ще бъде неправилно обслужено, в резултат на което би могло да се стигне до наранявания.
- Когато зарядното устройство не е употребявано, трябва да бъде изключено от електрическата мрежа.

ВНИМАНИЕ! Въпреки прилагането на безопасна конструкция по принцип и прилагането на предпазни и допълнителни осигурителни средства, винаги съществува риск от дребни телесни увреждания по време на работа.

Акумулаторите Li-Ion могат да изтекат, да се запалят или да избухнат, ако бъдат нагreti до високи температури или се получи късо съединение. Не бива да бъдат съхранявани в колата през горещи и слънчеви дни. Не отваряйте акумулатора. Акумулаторите Li-Ion са снабдени с осигурителни устройства и ако те бъдат повредени, могат да доведат до запалването или избухването на акумулатора.

ОБЯСНЕНИЯ НА ИЗПОЛЗВАНИТЕ ПИКТОГРАМИ

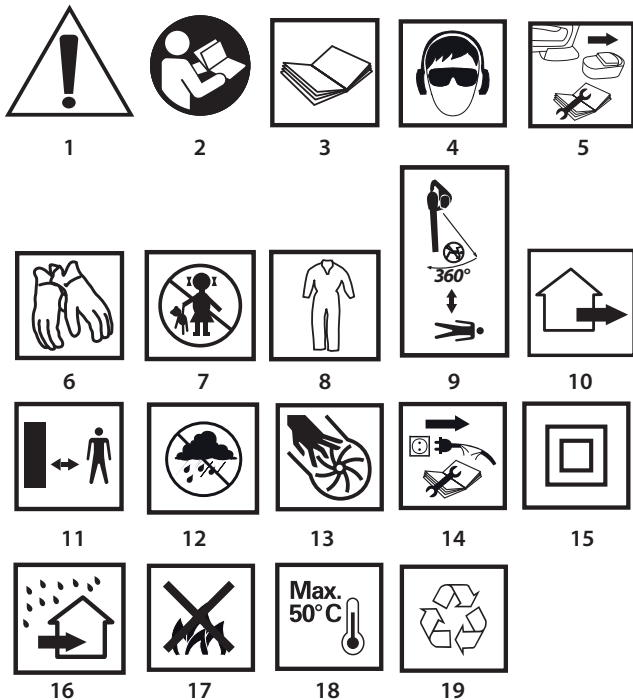

1. **ВНИМАНИЕ!** Предприемете особени средства за безопасност
- 2,3. Прочетете инструкцията за обслужване, спазвайте предупрежденията и условията за безопасност съдържащи се в нея!
4. Използвайте средства за лична защита (защитни очила, предпазни наушници).
5. Изваждате акумулатора от устройството преди пристъпването към действия свързани с регулирането или почистването.
6. Използвайте защитни ръкавици.
7. Да не се допускат деца до устройството.
8. Използвайте защитно облекло.
9. Обръщайте внимание на това, лицата пребиваващи наблизо да се намират в безопасно разстояние от градинския инструмент и да не се наранят от летящите по въздуха чужди тела.
10. Устройството е предназначено за работа извън помещенията.
11. Запазете безопасна дистанция от работещото градинско устройство
12. Пазете устройството от влага.
13. По време на работата на инструмента не бива да пххате ръце в отворите.
14. Изключете зарядното устройство преди ремонта.
15. Втори клас на защитеност.
16. Зарядното устройство е предназначено за работа в сухите помещения.
17. Не хвърляйте свързващи елементи в огъня.
18. Максимално допустима температура на свързващите елементи.
19. Рециклинг.

КОНСТРУКЦИЯ И ПРЕДНАЗНАЧЕНИЕ

Акумулаторната духалка е устройство от ръчен тип. Задвижването се осъществява колекторен двигател за постоянен ток. Акумулаторната духалка е устройство предназначено за работи по подреждането в областта на къщата и домашната градина. Прекрасно може да бъде използвана за почистване и отстраняване на листа, окосената трева, падналите игли от иглолистните дървета от терасите, пътищата и пътеките. Това устройство не е предназначено за индустриална употреба и се предвижда за работа извън помещенията.



Не се разрешава използването на устройството несъответстващо на неговото предназначение.

ОПИСАНИЕ НА ГРАФИЧНИТЕ СТРАНИЦИ

Представеното по-долу номериране се отнася за елементите на устройството представени на графичните страници на настоящата инструкция.

1. Дюзата
2. Блокировка на дюзата
3. Блокировка на пусковия бутон
4. Пусков бутон
5. Блокировка на акумулатора
6. Акумулатор
7. Диоди LED
8. Осигурителен винт

* Може да има разлика между чертежа и изделието.

ОПИСАНИЕ НА ИЗПОЛЗВАНИТЕ ГРАФИЧНИ СИМВОЛИ

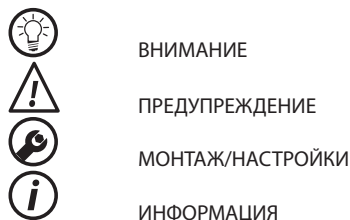

ЕКИПИРОВКА И АКСЕСОАРИ

- | | |
|-----------------------|---------|
| 1. Акумулатор | – 2 бр. |
| 2. Зарядно устройство | – 1 бр. |
| 3. Дюзата | – 1 бр. |
| 4. Винт | – 1 бр. |

ПОДГОТОВКА ЗА РАБОТА

МОНТАЖ / ДЕМОНТАЖ НА ДЮЗАТА



- Да се монтира дюзата (1) към духалката, пххайки я в щуцера до момента на щракването на бутона на блокировката на дюзата (2) (черт. С) и да се осигури чрез винт (8) (черт. D).
- При демонтажа на дюзата трябва да се отвинти винта (8). Да се натисне бутона за блокировката на дюзата (2) и да се свали дюзата надолу (1) от щуцера (черт. E).

ИЗВАЖДАНЕ / СЛАГАНЕ НА АКУМУЛАТОРА



- Натискате бутона за закрепване на акумулатора (5) и изваждате акумулатор (6) (черт. А).
- Пххате заредения акумулатор (6) в дръжката на ръкохватката, до момента когато се чуе щракване означаващо закрепването на акумулатора (5).

ЗАРЕЖДАНЕ НА АКУМУЛАТОРА



Устройството е доставяно с частично зареден акумулатор. Зареждането на акумулатора трябва да се извърши при условия, където температурата на околната среда възлиза на 4°C - 40°C.

Нов акумулатор или такъв, който дълго време не е бил употребяван, ще постигне пълна способност за захранване след около 3-5 цикъла на зареждане и разреждане.



- Изваждате акумулатора (6) от устройството (черт. А).
- Включвате зарядното устройство към акумулатора (6) (черт. В).
- Включвате зарядното устройство към контакта на захранващата мрежа (230V AC).



В корпуса на акумулатора (6) се намират 2 диоди LED (7) (черт. В), тяхната система на светене е описана по-долу.

- **Светене на червения диод** – сигнализира включване на напрежението и информира, че започва процеса на зареждане на акумулатора.
- **Светене на зеления диод (червеният диод изгасва)** – означава, че акумулаторът е изцяло зареден.



След зареждането на акумулатора зеленият диод ще свети до момента на изключването на зарядното устройство от захранващата мрежа.



По време на процеса на зареждане акумулаторите много силно се нагряват. Да не се започва работа веднага след зареждането – да се изчака докато акумулаторът достигне стайна температура. Това ще го предпази от повреждането на акумулатора.

РАБОТА / НАСТРОЙКИ

ВКЛЮЧВАНЕ – ИЗКЛЮЧВАНЕ

i Духалката е снабдена с блокировка на пусковия бутон (3), осигуряващ пред случайно пускане.

Включване:

- Натискате блокировката на пусковия бутон (3) (черт. F).
- Натискате пусковия бутон (4).

Изключване:

- Да се освободи натиска на пусковия бутон (4)



ОБСЛУЖВАНЕ И ПОДДРЪЖКА

Преди да пристъпим към каквито и да било дейности по инсталирането, регулирането, ремонта или обслужването, трябва да извадим акумулатора от устройството.

ПОДДРЪЖКА И СЪХРАНЯВАНЕ

- Препоръчва се почистване на устройството след всяка една употреба.
- Корпусът на двигателя трябва да бъде по възможност винаги чиста от прах и замърсявания.
- Устройството изтривате с чиста тъкан или продухвате със сгъстен въздух с ниско налягане.
- За почистване не бива да се използва вода или химически почистващи средства.
- Трябва да се внимава, да не се допусне във вътрешността на устройството вода.
- Да се използват само оригинално оборудване и оригинални резервни части.
- Неизползваното устройство трябва да се съхранява на сухо, недостъпно за деца място.



Всякакъв вид неизправности би трябвало да бъдат отстранявани от оторизирания сервиз на производителя.

ТЕХНИЧЕСКИ ПАРАМЕТРИ

НОМИНАЛНИ ДАННИ

Акумулаторна духалка	
Параметър	Стойност
Напрежение на акумулатора	18V DC
Тип на акумулатора	Li-Ion
Капацитет на акумулатора	1300mAh
Скорост на движение на въздуха	190 km/h
Клас на защитеност	III
Маса	1,4 kg
Година на производство	2017

Зарядно устройство	
Параметър	Стойност
Захранващо напрежение	230V AC
Честота на захранването	50Hz
Напрежение на зареждането	21V DC
Максимален ток на зареждането	400mA
Време на зареждане	3-5 h
Клас на защитеност	II
Маса	0,295 kg
Година на производство	2017

ДАННИ ОТНОСНО ШУМА И ВИБРАЦИИТЕ



Информация на тема шума и вибрациите

Нивата на генериран шум, такива като ниво на генерираното акустично налягане L_{pA} и нивото на акустичната мощност L_{wA} , както и несигурността на измерването K , посочено по-долу в инструкцията съгласно нормата EN 60335-2-100.

Ниво на акустичното налягане $L_{pA} = 80 \text{ dB(A)}$ $K = 2 \text{ dB(A)}$

Ниво на акустичната мощност $L_{wA} = 95 \text{ dB(A)}$ $K = 2 \text{ dB(A)}$

Стойност на вибрационните ускорения $a_h = 6,6 \text{ m/s}^2$ $K = 1,5 \text{ m/s}^2$

ОПАЗВАНЕ НА ОКОЛНАТА СРЕДА / CE



Продуктите с електрическо захранване не бива да се изхвърлят заедно с домашните отпадъци, а да бъдат предадени на рециклинг в съответните предприятия. Информация относно рециклинга дава производителят на продукта или местните власти. Износените електрически и електронни съоръжения съдържат субстанции, които не са неутрални за околната среда. Съоръжения, които не са били рециклирани, представляват потенциална опасност за околната среда и за здравето на хората.



Акумулаторите и батериите не бива да се изхвърлят с домашните отпадъци, не бива да се изхвърлят в огъня или във водата. Повредените или изчерпани акумулатори трябва да се подлагат на правилно рециклиране съгласно актуалната директива отнасяща се до оползотворяването на акумулатори и батерии.

* Запазва се правото за извършване на промени.

„Grupa Torhex Spółka z ograniczoną odpowiedzialnością” Spółka komandytowa със седалище във Варшава на ul. Pograniczna 2 / 4 (наричана по-нататък: „Grupa Torhex”) информира, че всякакви авторски права върху съдържанието на настоящата инструкция (наричана по-нататък: „Инструкция”), включващи между другото нейния текст, поместените снимки, схеми, чертежи, а също така нейните композиции, принадлежат изключително на Grupa Torhex и подлежат на правна защита съгласно Закона от 4 февруари 1994 година за авторското право и сродните му права (виж Държавен вестник 2006 № 90 поз. 631 с по-нататъшните промени). Копирането, възпроизвеждането, публикуването, модифицирането с комерческа цел на цялата Инструкция, както и отделните ѝ елементи без съгласието на Grupa Torhex изразено в писмена форма, е строго забранено и може да доведе до привличането към гражданска и наказателна отговорност.



PRIJEVOD ORIGINALNIH UPUTA

AKUMULATORSKI PUHAČ LIŠČA 52G506

POZOR: PRIJE POČETKA KORIŠTENJA ELEKTRIČNOG ALATA TREBA PAŽLJIVO PROČITATI TE UPUTE I SPREMITI IH ZA DALJNJE KORIŠTENJE.

POSEBNI PROPISI O SIGURNOSTI

UPOZORENJE: Tijekom korištenja puhača lišča pridržavajte se sigurnosnih uputa. Zbog vlastite sigurnosti i sigurnosti drugih osoba molimo da prije početka rada sa puhačem lišča pročitate te upute. Spremite ih za buduću uporabu.

- Taj vrtni alat nije namijenjen za uporabu osobama (uključujući i djecu) sa smanjenim fizičkim, osjetilnim i mentalnim mogućnostima ili s manjkom iskustva i znanja. Takve osobe mogu koristiti samo uz odgovarajuće upute i pod nadzorom osobe zadužene za sigurnost tih ljudi.
- **UPAMTITE.** Operater ili korisnik snosi odgovornost za nezgode i situacije opasne za druge osobe.

PRIPREMA

- Tijekom rada uvijek nosite duge hlače i sprijeda zatvorene cipele.
- Uvijek nosite sredstva individualne zaštite: zaštitne naočale, antifone.
- Prije početka rada provjerite teren, na kojem namjeravate raditi i odstranite sve predmete koje može odbaciti struja zraka koji ispuhuje puhač.

KORIŠTENJE

- Tijekom rada uvijek nosite duge hlače i sprijeda zatvorene cipele.
- Sa uređajem radite samo pri dnevnom svjetlu ili dovoljnom umjetnom svjetlu.
- Uvijek gledajte da stojite sigurno. Pazite kod rada na nagnutim površinama tla i radite oprezno kako biste održali ravnotežu.
- Nemojte počinjati rad bez montirane sapnice.
- Provjerite jesu li otvori za ventilaciju na kućištu čisti.
- Nikada ne dopustite djeci niti osobama koje nisu upoznate sa tim uputama da koriste vrtni uređaj.
- Prekinite rad, ako su u blizini druge osobe, djeca ili životinje.
- Prljavštinu i lišće ne otpuhujte nikada u smjeru osoba koje su u blizini.
- Za vrijeme rada vrtni alat držite čvrsto te si osigurajte stabilan položaj rada.

ODRŽAVANJE I ČUVANJE

- Održavajte sve podsklopove uređaja kako biste bili sigurni da će vrtni alat besprijekorno raditi.
- Iz sigurnosnih razloga mijenjajte istrošene ili oštećene dijelove.
- Čuvajte van dohvata djece.

SIGURNOSNE NAPOMENE ZA AKU-BATERIJU

- Prilikom oštećivanja ili nepravilne uporabe aku-baterije može doći do emisije plinova. U tom slučaju prozračite prostoriju, a ako dođe do tegoba zatražite liječničku pomoć. Plinovi mogu nadražiti dišne putove.
- U slučaju eksploatacije u neodgovarajućim uvjetima može doći do istjecanja elektrolita iz baterije; izbjegavajte kontakt s tim elektrolitom. Ako dođe do slučajnog kontakta, elektrolit isperite s puno vode. U slučaju kontakta s očima zatražite liječničku pomoć. Elektrolit koji je istekao može nadražiti oči ili uzrokovati opekline.
- Ne otvarajte aku-bateriju – opasnost od kratkog spoja.
- Ne koristite aku-bateriju alata dok pada kiša.
- Aku-bateriju uvijek držite podalje od izvora topline. Ne smijete je ostavljati duže na mjestima s visokom temperaturom (gdje dopire sunce, blizu grijača ili na bilo kojem mjestu gdje je temperatura veća od 50°C).

SIGURNOSNE NAPOMENE VEZANE ZA PUNJAČ AKU-BATERIJE

- Taj uređaj nije namijenjen za uporabu osobama (uključujući i djecu) sa smanjenim fizičkim, osjetilnim i mentalnim mogućnostima ili s manjkom iskustva i znanja. Takve osobe mogu koristiti samo uz odgovarajuće upute i pod nadzorom osobe zadužene za sigurnost tih ljudi.
- Posebnu pozornost obratite na djecu, ne dozvolite da se igraju s uređajem.
- **Punjač ne izložite djelovanju vlage ili vode.** Ako u punjač dopre voda povećava se rizik od udara. Punjač možete koristiti samo unutar suhih prostorija.
- Prije svih radova na podešavanju ili čišćenju punjača, isti treba isključiti iz mrežnog napajanja.
- **Ne koristite punjač ako je isti stavljen na lako zapaljivu podlogu (npr. na papir, tekstil) niti u blizini lako zapaljivih supstancija.** Punjač se jako zagrijava dok traje proces punjenja pa postoji opasnost od izbijanja požara.
- **Svaki put prije uporabe provjerite stanje punjača, kabela i utikača. Ako uočite koja oštećenja, ne koristite punjač. Zabranjeno je samostalno rastavljanje punjača.** Za sve popravke treba se obratiti ovlaštenoj servisnoj radionici. Nepravilna montaža punjača može uzrokovati strujni udar ili izazvati požar.
- Djeca te osobe sa smanjenim fizičkim, osjetilnim i mentalnim mogućnostima ili s premalo iskustva i znanja potrebnog za uporabu punjača, bez obzira na poštivanje svih sigurnosnih uputa, ne smiju raditi s punjačem bez nadzora odgovornih osoba. U suprotnom može doći do opasnog i nepravilnog korištenja uređaja koje može uzrokovati tjelesne povrede.
- Kada ne koristite punjač, isključite ga iz električne mreže.

POZOR! Bez obzira na sigurnu konstrukciju, uporabu sigurnosnih sredstava i dodatnih zaštitnih mjera, uvijek postoji djelomični rizik od ozljeda nastalih tijekom rada.

Kad dođe do pregrijavanja Li-ion aku-baterija ili do kratkog spoja može doći i do istjecanja kiseline, požara ili eksplozije. Tijekom sparnih i sunčanih dana aku-baterije ne držite u autima. Nemojte otvarati aku-baterije. Li-ion aku-baterije su opremljene elektroničkim zaštitnim uređajima koji nakon oštećenja mogu uzrokovati požar ili eksploziju aku-baterije.

OBJAŠNENJE KORIŠTENIH PIKTOGRAMA

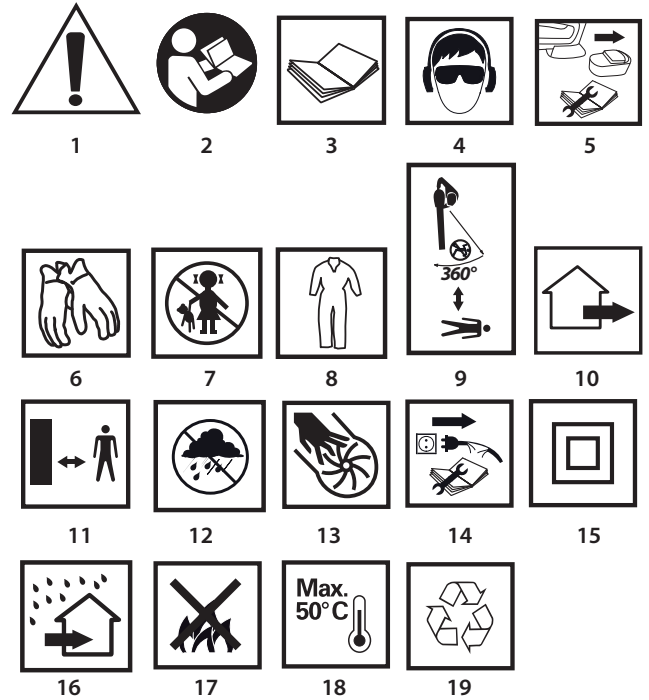

1. POZOR! Pridržavajte te sigurnosnih uputa.
- 2,3. Pročitajte upute za korištenje i uzmite u obzir upozorenja i sigurnosne uvjete o kojima je riječ u uputama!
4. Koristite sredstva osobne zaštite (zaštitne gogle, štitnike sluha)
5. Prije početka podešavanja ili čišćenja uređaja izvadite aku-bateriju
6. Koristite zaštitne rukavice.
7. Držite van dohvata djece.
8. Nosite zaštitnu odjeću.
9. Obratite pozornost da druge osobe budu na sigurnoj udaljenosti od vrtnog alata kako ne bi došlo do ozljeda uzrokovanih stranim tijelima koja lebde u zraku.
10. Vrtni alat je namijenjen za rad u vanjskim uvjetima.
11. Zadržite sigurnu udaljenost od uključenog vrtnog alata.
12. Uređaj štiti od vlage.
13. Ne stavlajte ruke u otvore uređaja dok je isti uključen.
14. Prije popravljivanja uređaja odspojite punjač.
15. Druga klasa zaštite.
16. Punjač je namijenjen za uporabu u suhim prostorijama.
17. Karike ne bacajte u vatru.
18. Maksimalna dopuštena temperatura karika.
19. Reciklaža

KONSTRUKCIJA I NAMJENA

Puhač lišća je ručni alat. Pokreće ga komutatorski motor istosmjerne struje. Akumulatorski puhač je namijenjen za održavanje okućnica i vrtova. Predviđen je za otpuhivanje lišća i vrtnog otpada, kao npr. trave, granja i iglica od borova sa terasa, cesta i staza. Taj uređaj nije namijenjen za industrijsko korištenje, a predviđen je za uporabu na otvorenom.



Uređaj se smije koristiti samo sukladno s njegovom namjenom.

OPIS GRAFIČKIH STRANICA

Dolje navedeni brojevi se odnose na elemente uređaja koji se nalaze na grafičkim stranicama dotičnih uputa

1. Sapnica
2. Gumb za blokadu sapnice
3. Gumb za blokadu prekidača
4. Prekidač
5. Gumb za blokadu aku-baterije
6. Aku-baterija
7. Diode LED
8. Sigurnosni vijak

* Moguće su razlike između crteža i proizvoda

OPIS KORIŠTENIH GRAFIČKIH ZNAKOVA



POZOR



UPOZORENJE



MONTAŽA / POSTAVKE



INFORMACIJA

DIJELOVI I DODATNA OPREMA

- | | |
|-----------------|----------|
| 1. Aku-baterija | - 2 kom. |
| 2. Punjač | - 1 kom. |
| 3. Sapnica | - 1 kom. |
| 4. Vijak | - 1 kom. |

PRIPREMA ZA RAD

MONTAŽA / DEMONTAŽA SAPNICE



- Montirajte sapnicu (1) na puhač tako da je stavite na nastavak za zatvaranje gumba za blokadu sapnice (2) (crtež C) i osigurajte pomoću vijka (8) (crtež D).
- Kod demontaže sapnice odvinite vijak (8). Pritisnite gumb za blokadu sapnice (2) i sapnicu (1) skinite sa nastavka (crtež E).

VAĐENJE / STAVLJANJE AKU - BATERIJE



- Pritisnite gumb za pričvršćivanje aku-baterije (5) i izvadite aku-bateriju (6) (crtež A).
- Napunjenu aku-bateriju (6) stavljajte u ručku sve dok ne čujete klik na mjestu pričvršćivanja aku-baterije (5).

PUNJENJE AKU-BATERIJE



Uređaj je isporučen sa djelomično punjenom aku-baterijom. Punjenje aku-baterije treba izvesti u uvjetima kad temperatura okoline varira između 4° C-40° C.

Nova aku-baterija i baterija koja duže vrijeme nije bila korištena, dostići će puni kapacitet punjenja nakon oko 3 -5 ciklusa punjenja i pražnjenja.



- Aku-bateriju (6) izvadite iz uređaja (crtež A).
- Punjač spojite s aku-baterijom (6) (crtež B).
- Punjač uključite u mrežnu utičnicu (230V AC).



Na kućištu aku-baterije (6) su 2 diode LED (7) (crtež B), koje gore u sljedećim situacijama.

- Gori crvena dioda** – signalizira priključivanje napona i trajanje procesa punjenja aku-baterije.
- Gori zelena dioda** (crvena dioda ugašena) – signalizira da je aku-baterija napunjena.



Nakon što se aku-baterija napuni, zelena dioda gori sve do trenutka isključivanja punjača iz mreže.



Tijekom procesa punjenja aku-baterije se jako zagrijavaju. Kako biste zaštitili aku-bateriju od oštećenja, nemojte je koristiti odmah nakon punjenja već pričekajte dok postigne sobnu temperaturu.

RAD / POSTAVKE

UKLJUČIVANJE – ISKLJUČIVANJE



Puhač lišća je opremljen gumbom za blokadu prekidača (3), koji štiti od slučajnog pokretanja.

Uključivanje:

- Pritisnite gumb blokade prekidača (3) (crtež F).
- Pritisnite gumb prekidača (4).

Isključivanje:

- Oslobodite pritisak na gumb prekidača (4)

UKLJUČIVANJE – ISKLJUČIVANJE



Prije svih radova na instaliranju, podešavanju, reguliranju ili popravljavanju uređaja izvadite iz njega aku-bateriju.

ODRŽAVANJE I ČUVANJE

- Preporučamo da uređaj čistite nakon svake uporabe.
- Po mogućnosti kućiste uređaja mora biti uvijek slobodno od prašine i prljavštine.
- Uređaj čistite čistom krpicom ili komprimiranim zrakom pod niskim pritiskom.
- Za čišćenje ne koristite vodu niti kemijska sredstva za čišćenje.

- Budite oprezni kako u uređaj ne bi doprla voda.
- Koristite isključivo originalnu opremu i originalne zamjenske dijelove.
- Nekorišteni alat čuvajte na suhom mjestu, van dohvata djece.



Sve smetnje trebaju uklanjati ovlašteni serviseri proizvođača.

TEHNIČKI PARAMETRI

NAZIVNI PODACI

Akumulatorski puhač lišća	
Parametar	Vrijednost
Napon aku-baterije	18V DC
Tip aku-baterije	Li-Ion
Kapacitet aku-baterije	1300mAh
Brzina strujanja zraka	190 km/h
Klasa zaštite	III
Težina	1,4 kg
Godina proizvodnje	2017

Punjač	
Parametar	Vrijednost
Napon napajanja	230V AC
Frekvencija napajanja	50Hz
Napon punjenja	21V DC
Max. struja punjenja	400mA
Vrijeme punjenja	3-5 h
Klasa zaštite	II
Težina	0,295 kg
Godina proizvodnje	2017

PODACI VEZANI UZ BUKU I TITRAJE



Informacije o buci i vibracijama

Razine emitirane buke, kao što je razina emitiranog akustičkog pritiska L_{pA} , te razina akustičke snage L_{WA} i mjerna nesigurnost K , su navedene u tekstu uputa, u skladu s normom EN 60335-2-100.

Razina akustičkog pritiska prema $L_{pA} = 80 \text{ dB(A)}$ $K = 2 \text{ dB(A)}$

Razina akustičke snage $L_{WA} = 95 \text{ dB(A)}$ $K = 2 \text{ dB(A)}$

Vrijednost ubrzanja titraja $a_{hh} = 6,6 \text{ m/s}^2$ $K = 1,5 \text{ m/s}^2$

ZAŠTITA OKOLIŠA / CE



Električne proizvode ne bacajte zajedno s kućnim otpacima već ih zbrinite na odgovarajućim mjestima. Informacije o mjestima zbrinjavanja daju prodavači proizvoda ili odgovorne mjesne službe. Istrošeni električni i elektronički alati sadrže supstance koje mogu štetiti okolišu. Nezbrinuti proizvodi mogu biti opasni po zdravlje ljudi i za okoliš.



Aku-baterije / baterije ne bacajte zajedno s kućnim otpadom, ne bacajte ih u vatru niti u vodu. Oštećene ili istrošene aku-baterije odgovarajuće zbrinite, u skladu s važećom direktivom koja se odnosi na zbrinjavanje aku-baterija i baterija.

* Pridržavam pravo na izvođenje promjena.

„Grupa Topex Spółka z ograniczoną odpowiedzialnością” Spółka komandytowa sa sjiściem u Varšavi, ul. Pograniczna 2/4 (u dalnjem tekstu: „Grupa Topex”) daje na znanje da sva autorska prava vezana uz sadržaj ovih uputa (dalje: „Upute”), uključujući test, slike, sheme, crteže te također njihove kompozicije pripadaju isključivo Grupi Topex - u i podliježu pravnoj zaštiti, sukladno sa Zakonom od dana 4. veljače 1994 godine, o autorskim pravima i sličnim pravima (N.N. 2006 Br. 90 Stavak 631 uključujući i kasnije promjene). Kopiranje, preoblikovanje, publiciranje, modifikiranje u komercijalne svrhe cijelih Uputa kao i pojedinačnih njihovih dijelova, bez suglasnosti Grupa Topex -a koje je dano u pismenom obliku, je najstrože zabranjeno i može dovesti do prekršajne i krivične odgovornosti.

PREVOD ORIGINALNOG UPUTSTVA

ZA UPOTREBU BEŽIČNOG VENTILATORA 52G506

PAŽNJA: PRE PRISTUPANJA UPOTREBI ELEKTROUREĐAJA POTREBNO JE PAŽLJIVO PROČITATI DOLE DATO UPUTSTVO I PRIDRŽAVATI GA SE U DALJOJ UPOTREBI.

OPŠTE MERE BEZBEDNOSTI

UPOZORENJE: Za vreme korišćenja ventilatora potrebno je pridržavati se uputstava za bezbednost. Zbog sopstvene bezbednosti kao i bezbednosti osoba sa strane, potrebno je pročitati dole da to uputstvo pre početka rada sa ventilatorom. Preporučuje se čuvanje uputstva u cilju kasnijeg korišćenja.

- Ovaj baštenski uređaj nije namenjen da ga upotrebljavaju osobe (uključujući tu i decu) sa smanjenim fizičkim, senzornim ili mentalnim sposobnostima, ili nedostatkom znanja i iskustva, osim ako rade u skladu sa uputstvom za upotrebu uređaja ili pod nadzorom osobe odgovorne za njihovu bezbednost.
- ZAPAMTITI.** Operator ili korisnik odgovoran je za nezgode ili ugrožavanje drugih osoba ili okoline.

PRIPREMANJE

- Za vreme rada uvek nositi dobru obuću, dugačke pantalone.
- Uvek koristiti sredstva za ličnu zaštitu kao što su zaštitne naočari, zaštitu za sluh.
- Pre pristupanja poslu detaljno ispitati teren na kome će se raditi i ukloniti sve predmete koji mogu biti oduvane talasom vazduha ventilatora.

KORIŠĆENJE

- Uvek raditi sa dugačkim pantalonama i dobrom obućom.
- Raditi samo pri dnevnom svetlu ili uz dobro veštačko osvetljenje.
- Uvek se uveriti da noge stoje potpuno sigurno. Na nagnutim površinama raditi pažljivo kako se ne bi izgubila ravnoteža,
- Ne raditi bez montirane mlaznice.
- Uveriti se da su ventilacioni otvori na kućištu očišćeni od prljavštine.
- Baštenski uređaj ne treba da koriste deca ili osobe koje nisu upoznate sa uputstvom za upotrebu.
- Prekinuti s poslom ukoliko se u neposrednoj blizini nalaze druge osobe, deca ili životinje.
- Ne usmeravati u pravcu osoba nečistoće nastale zbog produvanja vazduha i lišća.
- U toku rada baštenski uređaj držati obema rukama, i zadržati stabilan položaj.

ODRŽAVANJE I ČUVANJE

- Održavati u ispravnom stanju sve podsisteme, kako biste bili sigurni da će baštenski uređaj bezbedno raditi.
- U cilju održavanja bezbednosti, menjati iskorišćene ili oštećene delove.
- Čuvati van domašaja dece.

BEZBEDNOSNI SAVETI ZA AKUMULATORA

- U slučaju oštećenja i nepravilnog korišćenja akumulatora može doći do ispuštanja tečnosti. Potrebno je provetriti prostoriju, u slučaju potrebe konsultovati se sa lekarom. Tečnosti mogu oštetiti disajne puteve.
- U slučaju nepravilne upotrebe može doći do isticanja elektrolita iz baterije; nepohodno je izbegavati kontakt s elektrolitom. Ukoliko slučajno dođe do kontakta, elektrolit treba isprati sa velikom količinom vode. U slučaju kontakta s očima, potrebno je dodatno se konsultovati s lekarom. Istekli elektrolit može dovesti do iritacije očiju ili opekotina.
- Ne otvarati akumulator - postoji opasnost od kratkog spoja.
- Ne koristiti akumulator elektrouređaja kada pada kiša.
- Akumulator uvek treba držati dalje od izvora toplote. Zabranjeno je ostavljati ga duže vreme u okruženju u kom je visoka temperatura (na mestima izloženim suncu, u blizini grejalica ili tamo gde temperatura prelazi 50°C).

BEZBEDNOSNI SAVETI ZA PUNJAČ AKUMULATOR

- Ovaj uređaj nije namenjen da ga upotrebljavaju osobe (uključujući tu i decu) sa smanjenim fizičkim, senzornim ili mentalnim sposobnostima, ili nedostatkom znanja i iskustva, osim ako rade u skladu sa uputstvom

za upotrebu uređaja ili pod nadzorom osobe odgovorne za njihovu bezbednost.

- Treba voditi računa da se deca ne igraju sa uređajem.
- Punjač nije dozvoljeno izlagati dejstvu vlage ili vode.** Kontakt vode sa punjačem može povećati rizik od strujnog udara. Punjač može da se koristi samo unutar suvih prostorija.
- Pre pristupanja bilo kakvim operacijama upotrebe ili čišćenja punjača, potrebno je isključiti ga iz struje.
- Ne koristiti punjač koji se nalazi na lakozapaljivoj podlozi (npr. papir, tekstil) kao ni u blizini lakozapaljivih supstanci.** S obzirom na porast temperature punjača tokom procesa punjenja, postoji opasnost od požara.
- Povremeno, pre upotrebe potrebno je proveriti stanje punjača, kabla i utikača. U slučaju da se utvrdi oštećenje - zabranjeno je koristiti punjač. Zabranjeno je vršiti probe rastavljanja punjača.** Sve popravke treba poveriti ovlašćenom servisu. Nepravno sprovedena montaža punjača preti opasnošću od strujnog udara ili požara.
- Deca i osobe koje su fizički, emocionalno ili mentalno onemogućene, kao i druge osobe čije iskustvo i znanje nije dovoljno za upotrebu punjača poštujući sve bezbednosne savete, ne treba da koriste punjač bez nadzora odgovornog lica. U protivnom potosji opasnost da će uređaj biti nepravilno upotrebljen, zbog čega može doći do povreda.
- Kada se punjač ne koristi potrebno je isključiti ga iz struje.

PAŽNJA! Pored upotrebe bezbednosnih konstrukcija iz pribora, upotrebe sredstava za bezbednost i dodatnih sredstava za zaštitu, uvek postoji rizik od povreda tokom rada.

Li-ion akumulatori mogu da cure, zapale se ili eksplodiraju, ukoliko se zagreju na visokim temperaturama ili su izloženi kratkom spoju. Ne treba ih čuvati u automobilima prilikom vreljih i sunčanih dana. Zabranjeno je otvarati akumulator. Li-ion akumulatori sadrže elektronske sigurnosne uređaje koji ako se oštete mogu da dovedu do toga da se akumulator zapali ili eksplodira.

OBJAŠNENJE KORIŠĆENIH PIKTOGRAMA

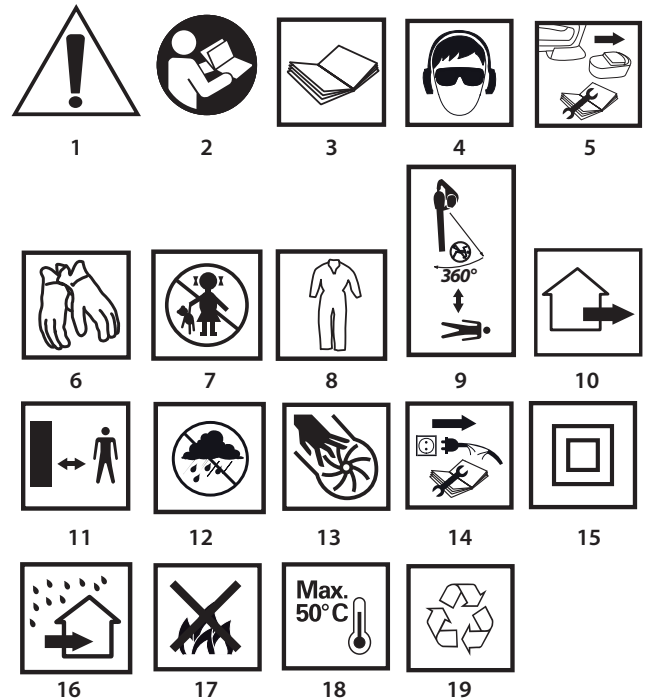

- PAŽNJA! Poštuj osobne mere opreza.
3. Pročitaj uputstvo za upotrebu, pridržavaj se upozorenja i saveta za bezbednost!
- Koristiti sredstva za ličnu zaštitu (zaštitne naočari, zaštitu za sluh).
- Izvadi akumulator iz uređaja pre pristupanja operacijama vezanim za regulaciju ili čišćenje.
- Koristi zaštitne rukavice.
- Deci je zabranjen pristup uređaju.
- Koristi zaštitnu odeću.
- Obratiti pažnju da se osobe koje se nalaze u blizini ostanu na bezbednoj udaljenosti od baštenskog uređaja kako ih strani objekti koji mogu da se nađu u vazduhu ne bi mogli povrediti.

10. Baštenski uređaj služi za rad izvan prostorija.
11. Održavati bezbednu udaljenost od baštenskog uređaja koji radi
12. Čuvaj uređaj od vlage.
13. Kada uređaj radi zabranjeno je postavljati ruke na otvore.
14. Isključi punjač pre popravke.
15. Druga klasa bezbednosti.
16. Punjač je namenjen za rad unutar suvih prostorija.
17. Ne bacati svećice u vatru.
18. Maksimalna dozvoljena temperatura svećica.
19. Reciklaža

IZRADA I NAMENA

Akumulatorski ventilator je uređaj ručnog tipa. Struja se dobija preko motora stalnog napona. Akumulatorski ventilator je uređaj namenjen za poslove čišćenja u okolini kuće i bašte. Odličan je za čišćenje i uklanjanje lišća, isečene trave, otpalih iglica od zimzelenog drveća sa terasa, puteva i staza. Uređaj nije namenjen za industrijsku upotrebu i namenjen je za upotrebu van prostorija.



Zabranjeno je koristiti uređaj suprotno od njegove namene.

OPIS GRAFIČKIH STRANA

Dole data numeracija odnosi se na elemente uređaja koji su predstavljeni na grafičkim stranama datog uputstva.

1. Mlaznica
2. Taster blokade mlaznice
3. Taster blokade startera
4. Starter
5. Taster blokade akumulatora
6. Akumulator
7. LED dioda
8. Sigurnosni navrtanj

* Mogu se pojaviti razlike između crteža i proizvoda

OPIS KORIŠĆENIH GRAFIČKIH ZNAKOVA



PAŽNJA



UPOZORENJE



MONTIRANJE/SASTAVLJANJE



INFORMACIJA

OPREMA I DODACI

- | | |
|---------------|----------|
| 1. Akumulator | - 2 kom. |
| 2. Punjač | - 1 kom. |
| 3. Mlaznica | - 1 kom. |
| 4. Navrtanj | - 1 kom. |

PRIPREMA ZA RAD

VAĐENJE / POSTAVLJANJE AKUMULATORA



- Montirati mlaznicu (1) na ventilator postavljajući je na kraj dok ne iskoči taster za blokadu mlaznice (2) (slika C) i osigurati navrtanjem (8) (slika D).
- Prilikom demontaže mlaznice odviti navrtanj (8). Pritisnuti taster za blokadu mlaznice (2) i skinuti mlaznicu (1) sa kraja (slika E).

VAĐENJE / POSTAVLJANJE AKUMULATORA



- Pritisnuti taster za pričvršćivanje akumulatora (5) i izbaciti akumulator (6) (slika A).
- Postaviti napunjen akumulator (6) u držač na dršci, sve dok se ne čuje zvuk iskanjanja tastera za pričvršćivanje akumulatora (5).

PUNJENJE AKUMULATORA



Uređaj se dobija sa delimično napunjenim akumulatorom. Punjenje akumulatora treba obavljati u uslovima gde temperatura okruženja iznosi 4°C - 40°C.

Nov akumulatora ili onaj koji se nije koristio duže vreme, dostiže punu sposobnost punjenja nakon oko 3 - 5 ciklusa punjenja i pražnjenja.



- Izvaditi akumulator (6) iz uređaja (slika A).
- Priključiti punjač na akumulator (6) (slika B).
- Uključiti punjač u strujnu utičnicu (230V AC).



Na kućištu akumulatora (6) nalaze se dve LED diode (7) (slika B), i njihov sistem rada je opisan dole.

- **Kada dioda sija crveno** – informiše da je struja priključena i da traje proces punjenja akumulatora.
- **Kada svetli zelena dioda** (crvena dioda se gasi) - informiše da je akumulator u potpunosti napunjen.



Nakon što se akumulator napuni, zečena dioda će sijati sve dok se punjač ne isključi iz struje.



Tokom procesa punjenja akumulatori se veoma mnogo zagrevaju. Ne počinjati sa radom odmah nakon punjenja - sačekati da se akumulator ohladi do nivoa temperature prostora. To štiti od oštećenja akumulatora.

RAD / POSTAVKE

UKLJUČIVANJE - ISKLJUČIVANJE



Ventilator poseduje taster za blokadu startera (3), koji sprečava slučajno pokretanje.

Uključivanje:

- Pritisnuti taster za blokadu startera (3) (slika F).
- Pritisnuti taster startera (4).

Isključivanje:

- Otpustiti pritisak sa tastera startera (4).



KORIŠĆENJE I ODRŽAVANJE

Pre pristupanja bilo kakvim operacijama vezanim za instalaciju, podešavanje, popravku ili upotrebu, potrebno je izvaditi akumulator iz uređaja.

ODRŽAVANJE I ČUVANJE

- Preporučuje se čišćenje uređaja neposredno nakon svake upotrebe.
- Kućište motora treba uvek da je, koliko to mogućnosti dozvoljavaju, slobodna od prašine i nečistoća.
- Uređaj treba čistiti uz pomoć čiste četke ili produvati kompresovanim vazduhom niskog pritiska.
- Zabranjeno je koristiti vodu ili hemijska sredstva za čišćenje.
- Treba voditi računa da voda ne dođe do unutrašnjosti uređaja.
- Koristiti isključivo originalni pribor i originalne zamenske delove.
- Uređaj koji se ne koristi treba čuvati na suvom mestu, nedostupnom za decu.



Sve vrste popravki treba da obavlja ovlašćeni servis proizvođača.

TEHNIČKE KARAKTERISTIKE

NOMINALNI PODACI

Bežični ventilator	
Parametar	Vrednost
Napon akumulatora	18V DC
Tip akumulatora	Li-Ion
Kapacitet akumulatora	1300mAh
Brzina protoka vazduha	190 km/h
Klasa bezbednosti	III
Masa	1,4 kg
Godina proizvodnje	2017

Punjač	
Parametar	Vrednost
Napon struje	230V AC
Frekvencija napona	50Hz
Napon punjenja	21V DC
Maksimalna struja punjenja	400mA
Vreme punjenja	3-5 h
Klasa bezbednosti	II
Masa	0,295 kg
Godina proizvodnje	2017

PODACI VEZANI ZA BUKU I PODRHTAVANJE



Informacije na temu buke i vibracija

Nivo emitovane buke poput nivoa emitovanog akustičnog pritiska L_{pA} , kao i nivo akustične snage L_{wA} i nepreciznost dimenzije K, dati su dole u uputstvu, u skladu sa normom EN 60335-2-100.

Nivo akustičnog pritiska $L_{pA} = 80 \text{ dB(A) K} = 2 \text{ dB(A)}$

Nivo akustične snage $L_{wA} = 95 \text{ dB(A) K} = 2 \text{ dB(A)}$

Izmerena vrednost brzine podrhtavanja $a_n = 6,6 \text{ m/s}^2 \text{ K} = 1,5 \text{ m/s}^2$



Proizvode koji se napajaju strujom ne treba baciti s otpacima iz kuće, već ih treba predati u otpadne sirovine u odgovarajućim ustanovama. Informacije o otpadnim sirovinama daje prodavac proizvoda ili gradska vlast. Iskorišćeni uređaj električni ili elektronski sadrži supstance osetljive za životnu sredinu. Uređaji koji nisu za reciklažu predstavljaju potencijalno narušavanje životne sredine i zdravlja ljudi.



Li-Ion

Akumulatore / baterije ne treba baciti sa otpacima iz kuće, zabranjeno je baciti ih u vatru ili u vodu. Oštećene ili iskorišćene akumulatore treba odneti u odgovarajući centar za reciklažu, u skladu sa aktuelnom direktivom koja se odnosi na akumulatore i baterije.

* Zadržava se pravo unošenja izmena.

„Grupa Topex Spółka z ograniczoną odpowiedzialnością“ Spółka komandytowa sa sedištem u Varšavi, ulica Pograniczna 2/4 (u daljem tekstu: „Grupa Topex“) informiše da, sva autorska prava na sadržaj dole datog uputstva (u daljem tekstu: „Uputstvo“), u kome između ostalog, tekst uputstva, postavljene fotografije, sheme, crteži, a takođe i sastav, pripadaju isključivo Grupa Topex -u i podležu pravnoj zaštiti u skladu sa propisom od dana 4. februara 1994. godine, o autorskim pravima i sličnim pravima (tj. Pravni glasnik 2006 broj 90, član 631, sa kasnijim izmenama). Kopiranje, menjanje, objavljivanje, menjanje u cilju komercijalizacije, celine Uputstva kao i njenih delova, bez saglasnosti Grupa Topex -a u pismenoj formi, strogo je zabranjeno i može dovesti do pozivanja na odgovornost kako građansku tako i sudsku.



ΜΕΤΑΦΡΑΣΗ ΤΟΥ ΠΡΩΤΟΤΥΠΟΥ ΤΩΝ ΟΔΗΓΙΩΝ

ΕΠΑΝΑΦΟΡΤΙΖΟΜΕΝΟΣ ΦΥΣΗΤΗΡΑΣ 52G506

ΠΡΟΣΟΧΗ: ΠΡΟΤΟΥ ΞΕΚΙΝΗΣΕΤΕ ΤΗ ΧΡΗΣΗ ΤΟΥ ΕΡΓΑΛΕΙΟΥ, ΔΙΑΒΑΣΤΕ ΠΡΟΣΕΚΤΙΚΑ ΤΙΣ ΠΑΡΟΥΣΕΣ ΟΔΗΓΙΕΣ ΧΡΗΣΗΣ ΚΑΙ ΔΙΑΤΗΡΗΣΕ ΤΕΣ ΓΙΑ ΜΕΛΛΟΝΤΙΚΗ ΑΝΑΦΟΡΑ.

ΕΙΔΙΚΕΣ ΑΠΑΙΤΗΣΕΙΣ ΑΣΦΑΛΕΙΑΣ

ΠΡΟΕΙΔΟΠΟΙΗΣΗ: Κατά τη χρήση του φυσητήρα πρέπει να τηρείτε τους ακόλουθους κανόνες: Για την ατομική σας ασφάλεια και την ασφάλεια των ατόμων γύρω σας, προτού προβείτε στη χρήση του φυσητήρα, διαβάστε προσεκτικά τις οδηγίες χρήσης. Φυλάξτε τις οδηγίες χρήσης για μελλοντική αναφορά.

- Αυτό το εργαλείο κήπου δεν ενδείκνυται για χρήση από άτομα (συμπεριλαμβανομένων των παιδιών) με περιορισμένες σωματικές, αισθητήριες ή νοητικές ικανότητες ή έλλειψη εμπειρίας ή/και έλλειψη γνώσης, εκτός εάν επιτηρούνται από άτομο υπεύθυνο για την ασφάλειά τους ή έχουν λάβει οδηγίες για τη χρήση του εργαλείου.
- ΜΗΝ ΞΕΧΝΑΤΕ.** Ο χειριστής ή ο χρήστης φέρει την ευθύνη για τυχόν ατυχήματα ή κινδύνους που υφίστανται άλλα άτομα στο πεδίο της λειτουργίας του εργαλείου.

ΠΡΟΕΤΟΙΜΑΣΙΑ ΓΙΑ ΤΗΝ ΕΡΓΑΣΙΑ

- Κατά τη διάρκεια της εργασίας να φοράτε κλειστά υποδήματα και μακρύ παντελόνι.
- Πάντα να χρησιμοποιείτε μέσα ατομικής προστασίας – προστατευτικά γυαλιά και ωτοασπίδες.
- Εξετάστε προσεκτικά το πεδίο εντός του οποίου προγραμματίζετε την εργασία σας και απομακρύνετε όλα τα αντικείμενα που ενδέχεται να εκτιναχθούν με το ρεύμα του αέρα από τον φυσητήρα.

ΧΡΗΣΗ

- Κατά τη διάρκεια της εργασίας να φοράτε κλειστά υποδήματα και μακρύ παντελόνι.
- Να χρησιμοποιείτε το εργαλείο μόνο με το φως της ημέρας ή με καλό τεχνητό φωτισμό.
- Να βεβαιώνετε κάθε φορά ότι πατάτε σταθερά τα πόδια σας. Προσοχή κατά την εργασία σε κεκλιμένες επιφάνειες, ώστε να μην χάσετε την ισορροπία σας.
- Μην ξεκινήσετε την εργασία χωρίς να τοποθετήσετε το ακροφύσιο.
- Βεβαιωθείτε ότι οι οπές εξαερισμού στο σώμα του εργαλείου δεν είναι φραγμένες.
- Μην επιτρέπετε στα παιδιά να χρησιμοποιούν το εργαλείο κήπου όπως και στα άτομα που δεν έχουν διαβάσει τις παρούσες οδηγίες χρήσης.
- Δεν πρέπει να πραγματοποιείτε την εργασία με το εργαλείο, εάν έχετε μη έχοντες εργασία, παιδιά ή ζώα δίπλα σας.
- Μην κατευθύνετε τα απορρίμματα και τα φύλλα που παρασύρονται με

τον αέρα από τον φυσητήρα, προς άλλα άτομα.

- Κατά τη διάρκεια της εργασίας κρατάτε το εργαλείο κήπου στα χέρια σας με σιγουριά και λάβετε τη στάση εργασίας η οποία διασφαλίζει τη σταθερότητά σας.

ΣΥΝΤΗΡΗΣΗ ΚΑΙ ΦΥΛΑΞΗ

- Διατηρείτε όλα τα τμήματα του εργαλείου κήπου σε καλή τεχνική κατάσταση, αυτό διασφαλίζει την ασφαλή εργασία σας.
- Για λόγους ασφαλείας αντικαθιστάτε εγκαίρως τα εξαρτήματα που έχουν υποστεί φθορά ή βλάβη.
- Φυλάξτε το εργαλείο σε μέρη μακριά από παιδιά.

ΥΠΟΔΕΙΞΕΙΣ ΑΣΦΑΛΟΥΣ ΧΡΗΣΗΣ ΤΟΥ ΗΛΕΚΤΡΙΚΟΥ ΣΥΣΣΩΡΕΥΤΗ

- Σε περίπτωση βλάβης και λανθασμένης χρήσης, ο ηλεκτρικός συσσωρευτής ενδέχεται να παράγει αέρια. Αερίστε τον χώρο, και σε περίπτωση αδιαθεσίας συμβουλευτείτε τον ιατρό σας. Τα αέρια ενδέχεται να βλάψουν τις αναπνευστικές οδούς.
- Όταν οι ηλεκτρικοί συσσωρευτές δεν χρησιμοποιούνται σωστά, μπορεί να διαρρεύσουν υγρά. Αποφύγετε την επαφή με αυτό. Εάν έρθετε σε επαφή κατά λάθος, πλυθείτε με νερό. Εάν το υγρό έρθει σε επαφή με τα μάτια σας, ζητήστε επίσης ιατρική βοήθεια. Το υγρό που διαρρέει από τον ηλεκτρικό συσσωρευτή μπορεί να προκαλέσει ερεθισμούς ή εγκαύματα.
- Μην ανοίγετε τον ηλεκτρικό συσσωρευτή. Ελλοχεύει ο κίνδυνος βραχυκυκλώματος.
- Μην εκθέτετε το ηλεκτρικό εργαλείο στη βροχή.
- Μην τοποθετείτε τον ηλεκτρικό συσσωρευτή κοντά στην φλόγα. Απαγορεύεται να αφήνετε τον ηλεκτρικό συσσωρευτή για πολλή ώρα σε μέρη όπου θα εκτεθεί σε υψηλές θερμοκρασίες (απευθείας στον ήλιο, κοντά σε θερμομαντικά σώματα ή σε μέρη όπου η θερμοκρασία υπερβαίνει τους 50°C).

ΥΠΟΔΕΙΞΕΙΣ ΑΣΦΑΛΟΥΣ ΧΡΗΣΗΣ ΤΟΥ ΦΟΡΤΙΣΤΗ

- Το εργαλείο δεν ενδείκνυται για χρήση από άτομα (συμπεριλαμβανομένων των παιδιών) με περιορισμένες σωματικές, αισθητήριες ή νοητικές ικανότητες ή έλλειψη εμπειρίας ή/και έλλειψη γνώσης, εκτός εάν επιτηρούνται από άτομο υπεύθυνο για την ασφάλειά τους ή έχουν λάβει οδηγίες για τη χρήση του εργαλείου.
- Τα παιδιά πρέπει να επιτηρούνται ώστε να είναι βέβαιο ότι δεν παίζουν με το ηλεκτρικό εργαλείο.
- Προστατέψτε τον φορτιστή από την υγρασία ή το νερό.** Σε περίπτωση κατά την οποία το νερό εισέλθει εντός του φορτιστή, αυξάνεται η πιθανότητα ηλεκτροπληξίας. Ο φορτιστής επιτρέπεται να χρησιμοποιείται μόνο σε εσωτερικούς χώρους χωρίς υγρασία.
- Προτού προβείτε σε οιοσδήποτε ενέργειες που αφορούν στην τεχνική συντήρηση ή τον καθαρισμό του φορτιστή, αποσυνδέστε τον από το ηλεκτρικό δίκτυο.
- Μην χρησιμοποιείτε τον φορτιστή όταν είναι τοποθετημένος επάνω σε εύφλεκτα υλικά (π.χ. χαρτί, ύφασμα) καθώς και πλησίον εύφλεκτων υλικών.** Εάν ο φορτιστής ζεσταθεί κατά τη φόρτιση, ελλοχεύει ο κίνδυνος πυρκαγιάς.
- Ελέγξτε την τεχνική κατάσταση του φορτιστή, του καλωδίου τροφοδοσίας και του ρευματολήπτη πριν από κάθε χρήση. Μην χρησιμοποιείτε τον φορτιστή εάν έχει βλάβη. Μην επιχειρήσετε να αποσυναρμολογήσετε τον φορτιστή.** Οιαδήποτε επισκευή θα πρέπει να ανατίθεται στο εξουσιοδοτημένο συνεργείο. Λανθασμένη συναρμολόγηση του φορτιστή ενδέχεται να προκαλέσει ηλεκτροπληξία ή πυρκαγιά.
- Ο φορτιστής δεν ενδείκνυται για χρήση από άτομα (συμπεριλαμβανομένων των παιδιών) με περιορισμένες σωματικές, αισθητήριες ή νοητικές ικανότητες ή έλλειψη εμπειρίας ή/και έλλειψη γνώσης, εκτός εάν επιτηρούνται από άτομο υπεύθυνο για την ασφάλειά τους ή έχουν λάβει οδηγίες για τη χρήση της συσκευής. Διαφορετικά, ελλοχεύει ο κίνδυνος λανθασμένου χειρισμού του φορτιστή, με αποτέλεσμα να προκληθούν τραυματισμοί.
- Αποσυνδέστε τον φορτιστή από το ηλεκτρικό δίκτυο, όταν δεν τον χρησιμοποιείτε.

ΠΡΟΣΟΧΗ! Παρά την ασφαλή κατασκευή, τα ληφθέντα μέτρα ασφαλείας και τη χρήση μέσων προστασίας, πάντοτε υπάρχει ένας εναπομένον κίνδυνος τραυματισμού κατά τη λειτουργία του εργαλείου.

Σε περίπτωση που οι ηλεκτρικοί συσσωρευτές τύπου Li-ion εκτεθούν σε υψηλές θερμοκρασίες ή συμβεί βραχυκύκλωμα, ενδέχεται να έχουν διαρροή, να υποστούν ανάφλεξη ή να εκραγούν. Μην αποθηκεύετε τους ηλεκτρικούς συσσωρευτές στο αυτοκίνητό σας τις ζεστές, ηλιόλουστες μέρες. Μην ανοίγετε τους ηλεκτρικούς

συσσωρευτές. Οι ηλεκτρικοί συσσωρευτές τύπου Li-Ion είναι εφοδιασμένοι με την ηλεκτρονική ασφάλεια, η οποία, σε περίπτωση βλάβης, ενδέχεται να προκαλέσει ανάφλεξη ή έκρηξη τους.

ΕΠΕΞΗΓΗΣΗ ΤΩΝ ΕΙΚΟΝΟΓΡΑΜΜΑΤΩΝ:

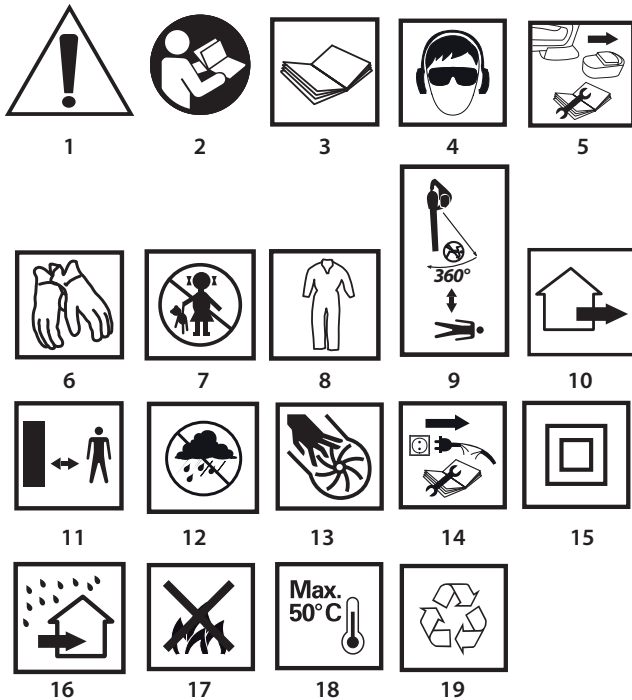

1. ΠΡΟΣΟΧΗ! Τηρείτε τα ειδικά μέτρα ασφαλείας.
- 2,3. Διαβάστε τις οδηγίες χρήσης, ακολουθείτε τις συστάσεις και τηρείτε τους κανόνες ασφαλείας που παρατίθενται σε αυτές!
4. Να χρησιμοποιείτε μέσα ατομικής προστασίας (κλειστά προστατευτικά γυαλιά, ωτοασπίδες).
5. Προτού προβείτε στη ρύθμιση ή τον καθαρισμό, αφαιρέστε τον ηλεκτρικό συσσωρευτή από το εργαλείο.
6. Να χρησιμοποιείτε προστατευτικά γάντια.
7. Μην αφήνετε τα παιδιά να ακουμπούν το εργαλείο.
8. Να χρησιμοποιείτε προστατευτική ένδυση.
9. Φροντίστε οι τρίτοι να βρίσκονται σε απόσταση ασφαλείας από το εργαλείο κήπου και προσέχετε τα ξένα αντικείμενα που παρασύρονται με το εργαλείο κήπου να μην τραυματίσουν τα άτομα που βρίσκονται κοντά σας.
10. Το εργαλείο έχει σχεδιαστεί για λειτουργία σε ανοικτούς χώρους.
11. Κρατάτε απόσταση ασφαλείας από το εργαλείο κήπου που βρίσκεται σε λειτουργία.
12. Προστατέψτε το εργαλείο από την υγρασία.
13. Κρατάτε τα χέρια σας μακριά από τις σπές του εργαλείου κατά τη λειτουργία του.
14. Αποσυνδέστε τον φορτιστή, προτού προβείτε στις εργασίες επισκευής και ρύθμισης.
15. Δεύτερη κλάση προστασίας.
16. Ο φορτιστής έχει σχεδιαστεί για λειτουργία μόνο σε εσωτερικούς χώρους χωρίς υγρασία.
17. Μην εκθέτετε τους ηλεκτρικούς συσσωρευτές στη φωτιά.
18. Μέγιστη επιτρεπόμενη θερμοκρασία του ηλεκτρικού συσσωρευτή.
19. Ανακύκλωση.

ΚΑΤΑΣΚΕΥΗ ΚΑΙ ΧΡΗΣΗ

Ο επαναφορτιζόμενος φυσητήρας είναι εργαλείο χειρός. Για μετάδοση κίνησης χρησιμοποιείται ο ηλεκτρικός κινητήρας συνεχούς ρεύματος με συλλέκτη. Ο επαναφορτιζόμενος φυσητήρας προορίζεται για την τακτοποίηση του χώρου γύρω από το σπίτι και σε αγρόκτημα. Είναι ιδανικό για τον καθαρισμό του χώρου και την απομάκρυνση φύλλων, κομμένου χορταριού, πεσμένων φύλλων των κωνοφόρων δέντρων από βεράντες, μονοπάτια και εξωτερικούς διαδρόμους. Το εργαλείο δεν είναι σχεδιασμένο για βιομηχανική χρήση και προορίζεται για λειτουργία σε εξωτερικούς χώρους.



Απαγορεύεται να χρησιμοποιείτε το εργαλείο πέραν του σκοπού κατασκευής του.

ΠΕΡΙΓΡΑΦΗ ΣΤΙΣ ΕΙΚΟΝΕΣ

Η αριθμηση στην παρακάτω λίστα αφορά τα εξαρτήματα του εργαλείου που παρουσιάζονται στις σελίδες με εικόνες.

1. Ακροφύσιο
2. Κουμπί κλειδώματος του ακροφυσίου
3. Κουμπί κλειδώματος του διακόπτη
4. Διακόπτης
5. Κουμπί ασφάλισης του ηλεκτρικού συσσωρευτή
6. Ηλεκτρικός συσσωρευτής
7. Φωτοδίοδος
8. Ξυλόβιδα ασφαλείας

* Το εργαλείο που αποκτήσατε μπορεί να έχει μικρές διαφορές από αυτό της εικόνας.

ΕΠΕΞΗΓΗΣΗ ΠΡΟΕΙΔΟΠΟΙΗΤΙΚΩΝ ΣΗΜΑΤΩΝ



ΠΡΟΣΟΧΗ



ΠΡΟΕΙΔΟΠΟΙΗΣΗ



ΣΥΝΑΡΜΟΛΟΓΗΣΗ/ΡΥΘΜΙΣΕΙΣ



ΠΛΗΡΟΦΟΡΙΕΣ

ΕΞΑΡΤΗΜΑΤΑ ΚΑΙ ΕΠΙΠΛΕΟΝ ΑΝΤΑΛΛΑΚΤΙΚΑ

- | | |
|---------------------------|---------|
| 1. Ηλεκτρικός συσσωρευτής | - 2 τμχ |
| 2. Φορτιστής | - 1 τμχ |
| 3. Ακροφύσιο | - 1 τμχ |
| 4. Ξυλόβιδα | - 1 τμχ |

ΠΡΟΕΤΟΙΜΑΣΙΑ ΓΙΑ ΕΡΓΑΣΙΑ

ΤΟΠΟΘΕΤΗΣΗ / ΑΦΑΙΡΕΣΗ ΤΟΥ ΑΚΡΟΦΥΣΙΟΥ



- Στερεώστε το ακροφύσιο (1), τοποθετώντας το επί του σωλήνα σύνδεσης με τέτοιο τρόπο, ώστε να ενεργοποιηθεί το κουμπί κλειδώματος του ακροφυσίου (2) (εικ. C), και ασφαλίστε το με την ξυλόβιδα (8) (εικ. D).
- Για να αφαιρέσετε το ακροφύσιο, ξεβιδώστε την ξυλόβιδα (8). Πιέστε το κουμπί κλειδώματος του ακροφυσίου (2) και αφαιρέστε το ακροφύσιο (1) από τον σωλήνα σύνδεσης (εικ. E).

ΑΦΑΙΡΕΣΗ / ΤΟΠΟΘΕΤΗΣΗ ΤΟΥ ΗΛΕΚΤΡΙΚΟΥ ΣΥΣΣΩΡΕΥΤΗ



- Πιέστε το κουμπί ασφάλισης του ηλεκτρικού συσσωρευτή (5) και αφαιρέστε τον ηλεκτρικό συσσωρευτή (6) (εικ. A).
- Τοποθετήστε τον φορτισμένο ηλεκτρικό συσσωρευτή (6) μέσα στη χειρολαβή ώσπου να ακούσετε ένα χαρακτηριστικό κλικ, ώστε να λειτουργήσει το κουμπί ασφάλισης του ηλεκτρικού συσσωρευτή (5).

ΦΟΡΤΙΣΗ ΤΟΥ ΗΛΕΚΤΡΙΚΟΥ ΣΥΣΣΩΡΕΥΤΗ



Το εργαλείο διατίθεται στην αγορά με εν μέρει φορτισμένο τον ηλεκτρικό συσσωρευτή. Ο ηλεκτρικός συσσωρευτής πρέπει να φορτίζεται με τη θερμοκρασία του περιβάλλοντος από 4°C έως 40°C.

Κατά την πρώτη φόρτιση καθώς και όταν το εργαλείο δεν χρησιμοποιείται για μεγάλο χρονικό διάστημα, ο ηλεκτρικός συσσωρευτής θα φτάσει τη μέγιστη χωρητικότητά του μετά από 3 έως 5 κύκλους φόρτισης και εκφόρτισης.



- Αφαιρέστε τον ηλεκτρικό συσσωρευτή (6) από το εργαλείο (εικ. A).
- Συνδέστε τον φορτιστή στον ηλεκτρικό συσσωρευτή (6) (εικ. B).
- Συνδέστε τον φορτιστή στο δίκτυο τροφοδοσίας (230 V AC).



Επάνω στο σώμα του ηλεκτρικού συσσωρευτή (6) υπάρχουν οι 2 φωτοδιόδους (7) (εικ. B). Οι συνδυασμοί της ενεργοποίησης των φωτοδιόδων περιγράφονται παρακάτω.

- Η **ενεργοποίηση της ερυθρής φωτοδιόδου** σημαίνει ότι η διαδικασία φόρτισης του ηλεκτρικού συσσωρευτή βρίσκεται σε εξέλιξη.
- Η **ενεργοποίηση της πράσινης φωτοδιόδου** (η ερυθρή φωτοδίοδος απενεργοποιείται) σημαίνει ότι ο ηλεκτρικός συσσωρευτής είναι πλήρως φορτισμένος.



Κατόπιν φόρτισης του ηλεκτρικού συσσωρευτή, η πράσινη φωτοδίοδος παραμένει ενεργοποιημένη έως την αποσύνδεση του φορτιστή από το δίκτυο.



Οι ηλεκτρικοί συσσωρευτές θερμαίνονται πολύ κατά την φόρτιση τους. Μην αρχίζετε την εργασία αμέσως κατόπιν ολοκλήρωσης της διαδικασίας φόρτισης, αφήστε τον ηλεκτρικό συσσωρευτή να ψυχθεί έως τη θερμοκρασία δωματίου. Αυτό θα προστατέψει τον ηλεκτρικό συσσωρευτή από βλάβη.

ΕΝΕΡΓΟΠΟΙΗΣΗ / ΑΠΕΝΕΡΓΟΠΟΙΗΣΗ

i Ο φυσητήρας διαθέτει το κουμπί κλειδώματος του διακόπτη (3), το οποίο αποτρέπει την αθέλητη ενεργοποίηση.

Ενεργοποίηση:

- Πιέστε το κουμπί ασφάλισης του διακόπτη (3) (εικ. F).
- Πιέστε τον διακόπτη (4).

Απενεργοποίηση:

- Αφήστε τον διακόπτη (4).



ΤΕΧΝΙΚΗ ΣΥΝΤΗΡΗΣΗ
Προβαίνοντας σε οιοσδήποτε ενέργειες που αφορούν στη συναρμολόγηση, τη ρύθμιση, την επισκευή ή τη συντήρηση, πρέπει να αφαιρέσετε τον ηλεκτρικό συσσωρευτή από το εργαλείο.

ΦΡΟΝΤΙΔΑ ΚΑΙ ΦΥΛΑΞΗ

- Συνιστάται να καθαρίζετε το εργαλείο μετά από την κάθε χρήση του.
- Πρέπει να καθαρίζετε το σώμα του κινητήρα από τη σκόνη και τις βρομιές με την κάθε ευκαιρία.
- Σκουπίζετε το εργαλείο με ένα καθαρό πανί ή με πεπιεσμένο αέρα υπό μικρή πίεση.
- Απαγορεύεται να χρησιμοποιείτε νερό ή χημικά απορρυπαντικά για τον καθαρισμό του εργαλείου κήπου.
- Προσέχετε το νερό να μην εισέλθει στο εσωτερικό του εργαλείου.
- Να χρησιμοποιείτε μόνο τα αυθεντικά παρελκόμενα σύνδεσης και ανταλλακτικά.
- Φυλάξτε το εργαλείο, όταν δεν το χρησιμοποιείτε, σε ένα ξηρό μέρος μακριά από παιδιά.



Όλες οι βλάβες πρέπει να επισκευάζονται στο εξουσιοδοτημένο συνεργείο του κατασκευαστή.

ΤΕΧΝΙΚΕΣ ΠΑΡΑΜΕΤΡΟΙ

ΟΝΟΜΑΣΤΙΚΑ ΣΤΟΙΧΕΙΑ

Επαναφορτιζόμενος φυσητήρας	
Παράμετροι	Τιμές
Τάση του ηλεκτρικού συσσωρευτή	18V DC
Τύπος του ηλεκτρικού συσσωρευτή	Li-Ion
Χωρητικότητα του ηλεκτρικού συσσωρευτή	1300mAh
Ταχύτητα της ροής αέρος	190 km/h
Κλάση προστασίας	III
Βάρος	1,4 kg
Έτος κατασκευής	2017

Φορτιστής	
Παράμετροι	Τιμές
Τάση λαμβανόμενου ρεύματος	230V AC
Συχνότητα λαμβανόμενου ρεύματος	50Hz
Τάση φόρτισης	21V DC
Μέγιστο ρεύμα φόρτισης	400mA
Διάρκεια φόρτισης	3-5 h
Κλάση προστασίας	II
Βάρος	0,295 kg
Έτος κατασκευής	2017

ΠΛΗΡΟΦΟΡΙΕΣ ΓΙΑ ΕΠΙΠΕΔΟ ΘΟΡΥΒΟΥ ΚΑΙ ΚΡΑΔΑΣΜΟΥΣ



Πληροφορίες για επίπεδο θορύβου και κραδασμούς

Το επίπεδο θορύβου, δηλαδή η στάθμη ακουστικής πίεσης L_{pA} , καθώς και η στάθμη ακουστικής ισχύος L_{WA} και η τιμή αβεβαιότητας στη μέτρηση K που παρατίθενται στις παρούσες οδηγίες χρήσης έχουν μετρηθεί σύμφωνα με το πρότυπο EN 60335-2-100.

Επίπεδο ακουστικής πίεσης: $L_{pA} = 80 \text{ dB(A)}$ $K = 2 \text{ dB(A)}$

Επίπεδο ακουστικής ισχύος: $L_{WA} = 95 \text{ dB(A)}$ $K = 2 \text{ dB(A)}$

Επιτάχυνση της παλμικής κίνησης: $a_h = 6,6 \text{ m/s}^2$ $K = 1,5 \text{ m/s}^2$

ΠΡΟΣΤΑΣΙΑ ΠΕΡΙΒΑΛΛΟΝΤΟΣ

	Ηλεκτρικές συσκευές δεν πρέπει να απορρίπτονται μαζί με τα οικιακά απορρίμματα, αλλά να παραδίδονται στο ειδικό τμήμα ανακύκλωσης. Τις πληροφορίες για το θέμα ανακύκλωσης μπορεί να σας τις παρέχει ο πωλητής του προϊόντος ή οι τοπικές αρχές. Ηλεκτρονικός και ηλεκτρικός εξοπλισμός, το χρονικό περιθώριο λειτουργίας του οποίου έληξε, περιέχει επικίνδυνες για το περιβάλλον ουσίες. Εξοπλισμός ο οποίος δεν έχει υποστεί ανακύκλωση αποτελεί ενδεχόμενο κίνδυνο για το περιβάλλον και την υγεία του ανθρώπου.
--	--

	Ηλεκτρικοί συσσωρευτές / μπαταρίες δεν πρέπει να απορρίπτονται μαζί με τα οικιακά απορρίμματα. Δεν επιτρέπεται να πετιούνται στη φωτιά ή στο νερό. Όταν ο ηλεκτρικός συσσωρευτής είναι ληγμένος ή έχει βλάβη, θα πρέπει να ανακυκλωθεί σύμφωνα με την ισχύουσα οδηγία σχετικά με την ανακύκλωση ηλεκτρικών συσσωρευτών και μπαταριών.
--	---

* Με την επιφύλαξη αλλαγών.

Η εταιρεία „Grupa Torhex Spółka z ograniczoną odpowiedzialnością” Spółka komandytowa, η οποία εδρεύει στη Βαρσοβία στη διεύθυνση: Pograniczna str. 2/4 (αποκαλούμενη εφεξής η « Grupa Torhex»), προειδοποιεί ότι όλα τα πνευματικά δικαιώματα δημιουργού για το περιεχόμενο των παρούσων οδηγιών (αποκαλούμενων εφεξής οι «Οδηγίες») συμπεριλαμβανομένων του κειμένου, των φωτογραφιών, διαγραμμάτων, εικόνων και σχεδίων, καθώς και της στοιχειοθεσίας, ανήκουν αποκλειστικά στην εταιρεία Grupa Torhex και προστατεύονται με το Νόμο περί δικαιώματος δημιουργού και συγγενών δικαιωμάτων από τις 4 Φεβρουαρίου του έτους 1994 (Ενημερωτικό δελτίο των νομοθετημάτων της Δημοκρατίας της Πολωνίας Αρ. 90 Αρθ. 631 με τις υπόμενες μετατροπές). Αντιγραφή, αναπαραγωγή, δημοσίευση, αλλαγή των στοιχείων των οδηγιών χωρίς την έγγραφη έγκριση της εταιρείας Grupa Torhex αυστηρά απαγορεύεται και μπορεί να οδηγήσει σε έγερση ποινικών και άλλων αξιώσεων.



TRADUCCIÓN DEL MANUAL ORIGINAL

SOPLADOR A BATERÍA 52G506

¡ATENCIÓN! ANTES DE USAR ESTA HERRAMIENTA ELÉCTRICA ES NECESARIO LEER LAS INSTRUCCIONES Y GUARDARLAS PARA LAS FUTURAS CONSULTAS.

NORMAS DE SEGURIDAD DETALLADAS

ADVERTENCIA: Durante el uso del soplador se deben observar las normas de seguridad. Para su seguridad y la de las terceras personas se ruega lea estas instrucciones antes de comenzar el trabajo. Se ruega guarde las instrucciones para las futuras consultas.

- Este dispositivo de jardín no está destinado para su uso por personas (incluidos niños) con capacidades físicas limitadas, limitación en la sensibilidad o enfermedades psíquicas o por personas que no tengan experiencia o no conozcan la herramienta, al menos que lo hagan bajo supervisión o de acuerdo a las instrucciones de uso suministradas por personas responsables por la seguridad.
- **RECUERDE.** El operario o el usuario es responsable por cualquier accidente o situación peligrosa para los demás o para el entorno.

PREPARACIÓN

- Durante el trabajo siempre calce un calzado fuerte y un pantalón largo.
- Siempre utilice medios de protección personal como gafas de protección o protección de oído.
- Antes de empezar a trabajar, compruebe bien el terreno sobre el que vaya a trabajar y elimine cualquier objeto que pueda ser expulsado por el soplo de aire del soplador.

USO

- Trabaje siempre con pantalones largos y zapatos resistentes.
- Trabaje únicamente con la luz del día o con una muy buena iluminación artificial.
- Estando en una superficie inclinada siempre asegúrese de mantenerse firme. En superficies inclinadas trabaje con cuidado para no perder el equilibrio.
- No empiece a trabajar sin la boquilla montada.
- Asegúrese que los orificios de ventilación están limpios.
- No dé acceso a la herramienta de jardín a niños o personas que no están familiarizadas con este manual.
- Pare el trabajo, si en las inmediaciones hay terceras personas, niños o mascotas.

- No apunte en la dirección de personas, contaminación provocada por el chorro de aire y hojas.
- Mientras trabaja sostenga firmemente la herramienta de jardín, cuide de estar en una posición estable.

MANTENIMIENTO Y ALMACENAMIENTO

- Mantenga todas las piezas y los útiles en buen estado para asegurarse de que la herramienta sea segura para trabajar.
- Para garantizar la seguridad, cambie las piezas desgastadas o dañadas.
- Manténgala fuera del alcance de los niños.

INSTRUCCIONES DE SEGURIDAD PARA LA BATERÍA

- Si la batería está dañada y se usa de forma inapropiada, se podrían generar gases. Se debe ventilar la habitación y en caso de dolencias, consultar a un médico. Los gases pueden dañar el sistema respiratorio.
- Las condiciones de funcionamiento incorrectas pueden causar una fuga de la batería; evitar el contacto con el líquido de batería. Si se llega en contacto accidentalmente, el líquido de batería se debe enjuagar bien con agua. En caso de contacto con los ojos también se debe consultar a un médico. El líquido de batería puede causar irritación o quemaduras.
- No abra la batería - hay riesgo de cortocircuito.
- No utilice la batería de la herramienta eléctrica cuando llueve.
- La batería se debe mantener siempre fuera del alcance de la fuente de calor. La batería no se debe dejar por un periodo de tiempo largo en ambientes con temperatura alta (lugares expuestos al sol, cerca de radiadores o en cualquier lugar donde la temperatura supera 50°C).

INSTRUCCIONES DE SEGURIDAD PARA EL CARGADOR DE BATERÍA

- Este dispositivo no está destinado para su uso por personas (incluido niños) con capacidades físicas limitadas, limitación en la sensibilidad o enfermedades psíquicas o por personas que no tengan experiencia o no conozcan la herramienta, al menos que lo hagan bajo supervisión o de acuerdo a las instrucciones de uso suministradas por personas responsables por la seguridad.
- Tenga precaución para que los niños no jueguen con el dispositivo.
- **El cargador no debe exponerse a la humedad o al agua.** Deja que entre agua en el cargador aumenta el riesgo de descarga eléctrica. El cargador solo se puede utilizar en el interior de un recinto seco.
- Antes de instalar, ajustar, reparar o usar la herramienta es necesario desenchufarla de la toma de corriente.
- **No utilice el cargador colocado sobre una superficie inflamable (por ejemplo, papel, textiles) o en la proximidad de sustancias inflamables.** Debido a que la temperatura del cargador sube durante la carga, existe un riesgo de incendio.
- **Antes de cada uso, compruebe el estado del cargador, cable y enchufe. En caso de daños - no utilice el cargador. No debe intentar desmontar el cargador.** Cualquier reparación debe realizarse en un punto de servicio técnico autorizado. El montaje del cargador realizado de forma incorrecta provoca riesgo de descarga eléctrica o incendio.
- Los niños y personas con discapacidad física, emocional o mental y otras personas cuya experiencia o el conocimiento no es suficiente para manejar el cargador manteniendo al mismo tiempo todas las normas de seguridad, no deben operar el cargador sin la supervisión de una persona responsable. De lo contrario existe el peligro de que la herramienta eléctrica se maneje indebidamente y como resultado puede conducir a lesiones.
- Cuando el cargador no esté en uso, debe desconectarlo de la red de alimentación.

¡ATENCIÓN! Aunque la estructura es segura de por sí, y aunque utilice medidas de seguridad y de protección adicionales, siempre existe un riesgo residual de sufrir lesiones corporales durante el trabajo.

Las baterías Li-ion pueden soltar líquido, inflamarse o explotar si se calientan a temperaturas altas o sufren un cortocircuito. No deben almacenarse en el coche durante días de mucho calor o sol. No debe abrir las baterías. Las baterías Li-ion contienen dispositivos eléctricos de seguridad que en caso de dañarse pueden causar la inflamación o la explosión de la batería.

DESCRIPCIÓN DE ICONOS Y GRÁFICOS UTILIZADOS.

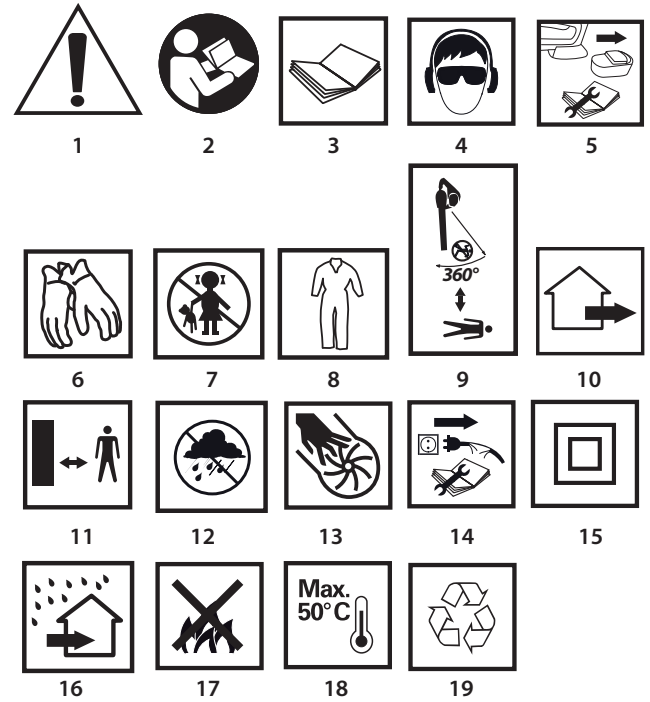

1. ¡ATENCIÓN! Guarde precauciones
- 2,3. Lea el manual de instrucciones, siga las advertencias y las reglas de seguridad incluidas.
4. Use el equipo de protección personal (gafas de seguridad, protección auditiva).
5. Retire la batería del dispositivo antes de empezar las actividades relacionadas con el ajuste o la limpieza.
6. Use guantes de protección
7. No permita que los niños se acerquen a la herramienta.
8. Use ropa de protección.
9. Preste atención a que las personas que se encuentran cerca estén a una distancia segura de la herramienta de jardín y que no queden heridas por cuerpos extraños en el aire.
10. La herramienta de jardín sirve para trabajos en los exteriores.
11. Mantenga una distancia segura de la herramienta de jardín en marcha.
12. Debe proteger la herramienta contra la humedad.
13. Durante la operación de la herramienta no se debe introducir las manos en los orificios.
14. Desenchufe el cargador antes de la reparación.
15. Clase de protección dos.
16. El cargador está diseñado para su uso dentro de un recinto seco.
17. No arroje las células al fuego.
18. La temperatura máxima admisible de las células.
19. Reciclaje

ESTRUCTURA Y APLICACIÓN

El soplador a batería es un dispositivo manual. La propulsión es de motor conmutador de corriente directa. El soplador a batería es un dispositivo para la limpieza alrededor de la casa y el jardín de la casa. Es ideal para la limpieza y la eliminación de las hojas, recortes de césped, hoja aciculares caídas de los árboles, de las terrazas, caminos y senderos. Este dispositivo no está diseñado para aplicaciones industriales y está previsto para uso en los exteriores.



Se prohíbe el uso de esta herramienta eléctrica para usos diferentes de los aquí indicados.

DESCRIPCIÓN DE LAS PÁGINAS GRÁFICAS

La lista de componentes se refiere a las piezas de la herramienta mostradas en la imagen al inicio de la instrucción.

1. Boquilla
2. Bloqueo de interruptor de la batería
3. Bloqueo de interruptor
4. Interruptor
5. Bloqueo de interruptor de la batería
6. Batería
7. Diodos LED

8. Tornillo de protección

* Puede haber diferencias entre la imagen y el producto.

DESCRIPCIÓN DE ICONOS UTILIZADOS ATENCIÓN



ATENCIÓN



ADVERTENCIA



MONTAJE / CONFIGURACIONES



INFORMACIÓN

ÚTILES Y ACCESORIOS

- | | |
|--------------|----------|
| 1. Batería | - 2 uds. |
| 2. Cargador | - 1 ud. |
| 3. Boquilla | - 1 ud. |
| 4. Tornillos | - 1 ud. |

PREPARACIÓN PARA TRABAJAR

MONTAJE / DESMONTAJE DE LA BOQUILLA



- Monte la boquilla (1) al soplador insertándola sobre el conector hasta que escuche un clic del botón de bloqueo (2) (imagen C) y fíjelo con el tornillo (8) (imagen D).
- Al retirar la boquilla, afloje el tornillo (8). Presione el botón de bloqueo de la boquilla (2) y retire la boquilla (1) del conector (imagen E).

RETIRADA / COLOCACIÓN DE LA BATERÍA



- Pulse el interruptor de sujeción de la batería (5) y retire la batería (6) (imagen A).
- Coloque la batería cargada (6) en la sujeción en la manguera hasta oír un clic del interruptor de sujeción de la batería (5).

CARGA DE LA BATERÍA



La herramienta se vende con la batería parcialmente cargada. La carga de la batería debe realizarse en condiciones de temperatura de ambiente entre 4°C-40°C.

Una batería nueva o no utilizada durante mucho tiempo llegará a capacidad plena de carga después de 3 - 5 ciclos de carga y descarga.



- Retire la batería (6) del dispositivo (imagen A).
- Conectar el cargador a la batería (6) (imagen B).
- Conecte el cargador a la toma de corriente (230V CA).



En la carcasa de la batería (6) hay dos LEDs (7) (imagen B) y su sistema de iluminación se describe a continuación.

- El LED rojo iluminado** - indica conexión a corriente e indica que el proceso de carga de la batería está en marcha.
- Iluminación del diodo verde** (el diodo rojo se apaga) - significa que la batería está plenamente cargada.



Después de cargar la batería el LED verde se encenderá hasta que desconecte el cargador de la red.



Durante el proceso de carga las baterías se calientan mucho. No debe trabajar justo después de cargar la batería. Espere hasta que el cargador llegue a la temperatura ambiente. De esta forma evitará daños de la batería.

TRABAJO / CONFIGURACIÓN

PUESTA EN MARCHA / DESCONEXIÓN



El soplador está equipado con bloqueo del interruptor (3), que protege de una puesta en marcha incontrolada.

Puesta en marcha:

- Pulse el botón de bloqueo del interruptor (3) (imagen F).
- Pulse el interruptor (4).

Desconexión:

- Suelte el interruptor (4).



USO Y CONFIGURACIÓN

Antes de instalar, ajustar, reparar o usar la herramienta es necesario desenchufarla de la toma de corriente.

MANTENIMIENTO Y ALMACENAJE

- Se recomienda limpiar la herramienta después de cada uso.

- La carcasa del motor debe estar a medida de lo posible libre de polvo y suciedad.
- Limpie el dispositivo con un paño limpio o soplélo con aire comprimido a baja presión.
- Para limpiar no debe utilizar agua ni productos químicos.
- Tenga cuidado para que agua no penetre en el interior del aparato.
- Utilice exclusivamente accesorios y piezas de repuesto originales.
- La herramienta sin utilizar se debe almacenar en un lugar seco, fuera del alcance de los niños.



Cualquier tipo de avería debe subsanarse en un punto de servicio técnico autorizado por el fabricante.

PARAMETROS TÉCNICOS

DATOS NOMINALES

Soplador a batería	
Parámetro técnico	Valor
Tensión del cargador	18V DC
Tipo de batería	Li-Ion
Capacidad de la batería	1300mAh
Velocidad de flujo de aire	190 km/h
Clase de protección	III
Peso	1,4 kg
Año de fabricación	2017

Cargador	
Parámetro técnico	Valor
Voltaje	230V AC
Frecuencia	50Hz
Tensión de carga	21V DC
Corriente de carga máx.	400mA
Tiempo de carga	3-5 h
Clase de protección	II
Peso	0,295 kg
Año de fabricación	2017

INFORMACIÓN SOBRE RUIDOS Y VIBRACIONES



Información sobre ruidos y vibraciones

Los niveles de ruido tales como nivel de presión acústica L_{pA} y el nivel de potencia acústica L_{WA} y la incertidumbre de medición K, se dan a continuación en el manual de acuerdo con la norma EN 60335-2-100.

Nivel de presión acústica: $L_{pA} = 80 \text{ dB(A) K} = 2 \text{ dB(A)}$

Nivel de potencia acústica: $L_{WA} = 95 \text{ dB(A) K} = 2 \text{ dB(A)}$

Valor de aceleración de las vibraciones: $a_h = 6,6 \text{ m/s}^2 \text{ K} = 1,5 \text{ m/s}^2$

PROTECCIÓN MEDIOAMBIENTAL / CE

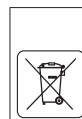

Los dispositivos eléctricos no se deben desechar junto con los residuos tradicionales, sino ser llevados para su reutilización a las plantas de reciclaje especializadas. Podrá recibir información necesaria del vendedor del producto o de la administración local. Equipo eléctrico y electrónico desgastado contiene sustancias no neutras para el medio ambiente. Los equipos que no se sometan al reciclaje suponen un posible riesgo para el medio ambiente y para las personas.



Las baterías / pilas no deben tirarse a la basura doméstica, al fuego ni al agua. Las baterías dañadas o desgastadas deben reciclarse adecuadamente de acuerdo con la directiva vigente sobre el desecho de baterías y pilas.

* Se reserva el derecho de introducir cambios.

Grupa Topex Sociedad con responsabilidad limitada" Sociedad comanditaria con sede en Varsovia, c/ Pograniczna 2/4 (a continuación: "Grupa Topex") informa que todos los derechos de autor para el contenido de las presentes instrucciones (a continuación: "Instrucciones"), entre otros, para su texto, fotografías incluidas, esquemas, imágenes, así como su estructura son propiedad exclusiva de Grupa Topex y está sujeto a la protección legal de acuerdo con la ley del 4 de febrero de 1994 sobre el derecho de autor y leyes similares (B.O. 2006 N°90 Posición 631 con enmiendas posteriores). Se prohíbe copiar, tratar, publicar o modificar con fines comerciales de la totalidad o de partes de las Instrucciones sin el permiso expreso de Grupa Topex por escrito. El no cumplimiento de esta prohibición puede acarrear la responsabilidad civil y penal.

TRADUZIONE DELLE ISTRUZIONI ORIGINALI

SOFFIATORE A BATTERIA 52G506

ATTENZIONE: PRIMA DI UTILIZZARE L'ELETTROUTENSILE LEGGERE ATTENTAMENTE IL PRESENTE MANUALE, CHE VA CONSERVATO CON CURA PER UTILIZZI FUTURI.

NORME PARTICOLARI DI SICUREZZA

AVVERTENZA: Durante l'utilizzo del soffiatore, rispettare le norme di sicurezza. Per la propria sicurezza e quella degli astanti si prega di leggere il presente manuale prima di iniziare ad utilizzare il soffiatore. Si prega di conservare il manuale per utilizzi futuri.

- Questo dispositivo da giardinaggio non è destinato all'utilizzo da parte di persone (tra cui bambini) con minorazioni fisiche, sensoriali o psichiche, o persone prive di esperienza o conoscenza dell'apparecchiatura, a meno che ciò non avvenga sotto la supervisione o conformemente alle istruzioni per l'uso dell'apparecchiatura, trasmesse da persone responsabili per la loro sicurezza.
- **RICORDA.** L'operatore o l'utente è responsabile per gli incidenti ed i pericoli nei confronti di altre persone o dell'ambiente circostante.

PREPARAZIONE

- Durante il lavoro indossare sempre calzature robuste e pantaloni lunghi.
- Utilizzare sempre dispositivi di protezione individuale, come occhiali protettivi e protezioni per l'udito.
- Prima di iniziare il lavoro, controllare con cura il terreno dove si intende lavorare, ed eliminare tutti gli oggetti che essere proiettati dal flusso d'aria generato dal soffiatore.

UTILIZZO

- Durante l'utilizzo indossare sempre pantaloni lunghi e scarpe robuste.
- Lavorare esclusivamente con l'illuminazione diurna o con una buona illuminazione artificiale.
- Assumere sempre una posizione stabile. Durante l'utilizzo su terreni in pendenza, procedere con attenzione, per evitare di perdere l'equilibrio.
- Non intraprendere il lavoro senza aver prima montato il bocchettone.
- Assicurarci che le feritoie di ventilazione siano libere dalla sporcizia.
- È vietato l'utilizzo del dispositivo da giardinaggio da parte di bambini e di persone che non abbiano letto il manuale per l'uso.
- Non utilizzare il dispositivo se nelle immediate vicinanze vi sono astanti, bambini o animali.
- Non puntare in direzione di persone il flusso di aria e foglie.
- Durante il lavoro tenere saldamente il tagliasiepi, assumere una posizione di lavoro stabile.

MANUTENZIONE E CONSERVAZIONE

- Mantenere in buone condizioni tutti i componenti in modo da essere sicuri che il dispositivo da giardinaggio consenta un funzionamento sicuro.
- Sostituire le parti consumate o danneggiate per garantire un funzionamento sicuro del dispositivo.
- Conservare fuori della portata dei bambini.

INDICAZIONI SULLA SICUREZZA INERENTI LA BATTERIA

- In caso di danni ed utilizzo improprio, dalla batteria può avere luogo la fuoriuscita di gas. Ventilare l'ambiente, in caso di disturbi, consultare il proprio medico. I gas possono causare lesioni dell'apparato respiratorio.
- In caso di condizioni di funzionamento inadeguate possono avere luogo perdite di elettrolita dalla batteria; evitare il contatto con l'elettrolita. In caso di contatto accidentale con l'elettrolita, sciacquare abbondantemente con acqua. In caso di contatto con gli occhi, inoltre, consultare un medico. Eventuali fuoriuscite di elettrolita possono provocare irritazioni oculari o ustioni.
- Non aprire la batteria – pericolo di corto circuito.
- Non utilizzare la batteria dell'elettROUTENSILE durante la pioggia.
- La batteria deve essere sempre tenuta lontano da sorgenti di calore. È vietato lasciare la batteria a lungo in luoghi esposti ad alte temperature (in luoghi esposti ai raggi del sole, in prossimità di termosifoni ed in ogni luogo la cui temperatura superi i 50°C).

INDICAZIONI SULLA SICUREZZA INERENTI IL CARICABATTERIE

- Quest'apparecchiatura non è destinata all'utilizzo da parte di persone (tra cui bambini) con minorazioni fisiche, sensoriali o psichiche, o persone prive di esperienza o conoscenza dell'apparecchiatura, a meno che ciò non avvenga sotto la supervisione o conformemente alle istruzioni per l'uso dell'apparecchiatura, trasmesse da persone responsabili per la loro sicurezza.
- Conservare l'apparecchiatura fuori dalla portata dei bambini.
- **È vietato esporre il caricabatterie all'azione dell'umidità o dell'acqua.** L'ingresso di acqua nel caricabatterie aumenta il rischio di scosse elettriche. Il caricabatterie può essere utilizzato solo in ambienti asciutti.
- Prima di intraprendere qualsiasi operazione di manutenzione o di pulizia del caricabatterie, scollegarlo dalla rete di alimentazione.
- **Non utilizzare caricabatterie posizionati su superfici infiammabili (ad es. carta, tessuti), o in prossimità di sostanze facilmente infiammabili.** A seguito dell'aumento della temperatura del caricabatterie durante il processo di ricarica, sussiste un pericolo di incendio.
- **Prima di ogni utilizzo verificare lo stato del caricabatterie, del cavo e della spina. Qualora vengano riscontrati danni, non utilizzare il caricabatterie. È vietato tentare di smontare il caricabatterie.** Tutte le riparazioni devono essere affidate a un centro di assistenza tecnica autorizzato. Un montaggio scorretto del caricabatterie espone al rischio di folgorazione elettrica o di incendio.
- Bambini e persone disabili fisicamente, emotivamente o mentalmente, ed altre la cui esperienza o conoscenza sia insufficiente per consentire l'utilizzo del caricabatterie nel pieno rispetto di tutte le norme di sicurezza, non devono utilizzare il caricabatterie senza la supervisione di una persona responsabile. In caso contrario sussiste il pericolo che il dispositivo non venga manipolato correttamente, a seguito di tale situazione può causare dei danni.
- Quando il caricabatterie non è utilizzato deve essere scollegato dalla rete elettrica.

ATTENZIONE! Nonostante la progettazione sicura dell'elettROUTENSILE, l'utilizzo di sistemi di protezione e di misure di protezione supplementari, sussiste sempre il rischio residuo di lesioni durante il lavoro.

Le batterie agli ioni di litio, se riscaldate a temperature elevate o cortocircuitate, possono presentare perdite, possono infiammarsi o esplodere. Le batterie non devono essere conservate in auto durante giornate calde e soleggiate. Non aprire mai le batterie. Le batterie agli ioni di litio contengono dispositivi elettronici di protezione, che se danneggiati, espongono al rischio di incendio o esplosione della batteria.

LEGENDA DEI PITTOGRAMMI UTILIZZATI.

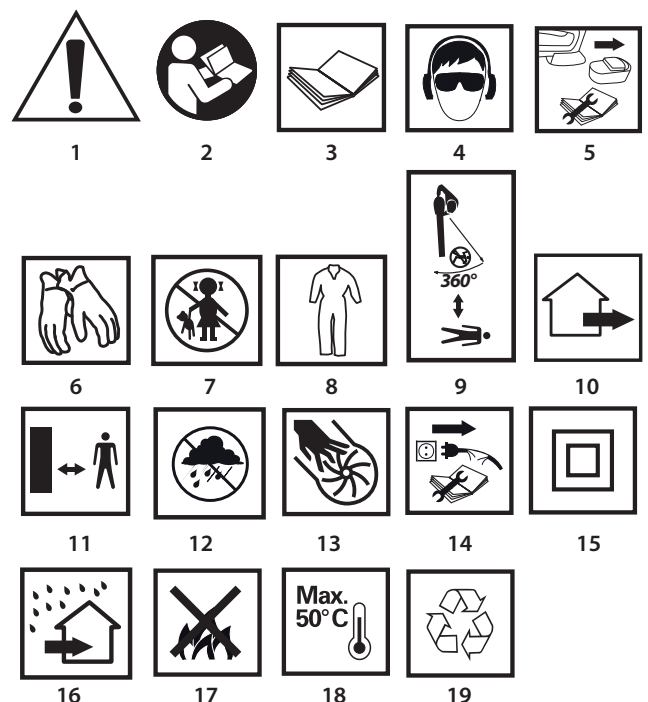

1. **ATTENZIONE!** Attenzione, si prega di osservare precauzioni speciali.
- 2,3. Leggere il manuale d'uso, osservare le avvertenze e le istruzioni di sicurezza ivi contenute!
4. Utilizzare dispositivi di protezione individuale (occhiali protettivi, protezioni per l'udito).
5. Rimuovere la batteria dal dispositivo prima di procedere agli interventi legati alla regolazione o alla pulizia.
6. Indossare guanti protettivi.
7. Tenere lontano dalla portata dei bambini.
8. Indossare indumenti protettivi.
9. Prestare attenzione affinché le persone presenti nelle vicinanze si trovino ad una distanza di sicurezza dal dispositivo da giardinaggio e non vengano feriti dagli oggetti estranei fluttuanti nell'aria.
10. Dispositivo da giardinaggio progettato per l'impiego all'aperto.
11. Mantenere una distanza di sicurezza dal dispositivo da giardinaggio quando questo è in funzione.
12. Proteggere il dispositivo contro l'umidità.
13. Durante il funzionamento del dispositivo non inserire le mani nelle aperture.
14. Prima della riparazione, scollegare il caricabatterie.
15. Seconda classe di isolamento.
16. Caricabatterie progettato per l'utilizzo in ambienti asciutti.
17. Non gettare le batterie nel fuoco.
18. Temperatura massima ammissibile delle celle.
19. Riciclaggio

CARATTERISTICHE E APPLICAZIONI

Il soffiatore a batteria è un dispositivo di tipo di manuale. L'azionamento è costituito da motore a spazzole monofase. Il soffiatore a batteria è un dispositivo progettato per l'esecuzione di lavori pulizia nelle vicinanze della casa e del giardino domestico. Il dispositivo è ideale per la pulizia e la rimozione di foglie, erba tagliata, aghi di conifere caduti, da terrazze, strade e vialetti. Il dispositivo non è destinato per un uso industriale ed è destinato per l'impiego all'aperto.



È vietato l'utilizzo dell'elettrodomestico in modo non conforme alla sua destinazione d'uso.

DESCRIZIONE DELLE PAGINE CONTENENTI ILLUSTRAZIONI

La numerazione che segue si riferisce agli elementi dell'utensile presentati nelle pagine dei disegni del presente manuale.

1. Bocchettone
2. Pulsante di sblocco del bocchettone
3. Pulsante di blocco dell'interruttore
4. Interruttore
5. Pulsante di blocco della batteria
6. Batteria
7. Diodi LED
8. Vite di sicurezza

* Possono presentarsi differenze tra le figure e il prodotto

DESCRIZIONE DEI SIMBOLI GRAFICI UTILIZZATI



ATTENZIONE



AVVERTENZA



MONTAGGIO / REGOLAZIONE



INFORMAZIONE

EQUIPAGGIAMENTO E ACCESSORI

- | | |
|-------------------|-----------|
| 1. Batteria | - 2 pz. |
| 2. Caricabatterie | - 1 pezzo |
| 3. Bocchettone | - 1 pezzo |
| 4. Vite | - 1 pezzo |

PREPARAZIONE AL FUNZIONAMENTO

MONTAGGIO / SMONTAGGIO DEL BOCCHETTONE



- Installare il bocchettone (1) sul soffiatore facendolo scorrere sul raccordo fino a far scattare il pulsante di blocco del bocchettone (2) (fig. C), quindi fissarlo con la vite di sicurezza (8) (fig. D).
- Durante la rimozione del bocchettone, svitare la vite (8). Premere il pulsante di blocco del bocchettone (2) e rimuovere il bocchettone (1) dal raccordo (fig. E).

ESTRAZIONE / INSERIMENTO DELLA BATTERIA



- Premere il pulsante di sblocco della batteria (5) ed estrarre la batteria (6) (fig. A).
- Inserire la batteria carica (6) nell'attacco dell'impugnatura, fino a far scattare il pulsante di sblocco della batteria (5).

RICARICA DELLA BATTERIA



Il dispositivo viene fornito con la batteria parzialmente carica. La ricarica della batteria deve avvenire ad una temperatura ambiente nella gamma 4°C - 40°C.

Batterie nuove o batteria che per molto tempo non sono state utilizzate, raggiungono la piena capacità di carica dopo circa 3 - 5 cicli di carica e scarica.



- Rimuovere la batteria (6) dal dispositivo (fig. A).
- Collegare il caricabatterie alla batteria (6) (fig. B).
- Collegare il caricabatterie ad una presa di rete (230 V AC).



Sullo scompartimento porta batteria (6) sono presenti 2 LED (7) (fig. B), di seguito viene descritto il loro schema di accensione.

- **Accensione del LED rosso** - indica il collegamento della tensione e indica che il processo di carica della batteria è in corso.
- **Accensione del LED verde** (il LED verde si spegne) - segnala che la batteria è completamente carica.



Dopo la carica della batteria il LED verde si accenderà fino allo scollegamento del caricabatterie dalla presa di rete.



Nel processo di carica le batterie tendono a surriscaldarsi. Non utilizzare la batteria subito dopo la ricarica - attendere che questa ritorni a temperatura ambiente. Ciò consentirà di evitare il danneggiamento della batteria.

FUNZIONAMENTO / REGOLAZIONI

ACCENSIONE - SPEGNIMENTO



Dopo la carica della batteria il LED verde si accenderà fino allo scollegamento del caricabatterie dalla presa di rete.

Accensione:

- Premere il pulsante di blocco dell'interruttore (3) (fig. F).
- Premere il pulsante dell'interruttore (4).

Spegnimento:

- Rilasciare il pulsante dell'interruttore (4).



SERVIZIO E MANUTENZIONE

Prima di intraprendere qualsiasi attività legata all'installazione, alla regolazione, alla riparazione o al servizio è necessario rimuovere la batteria dal dispositivo.

MANUTENZIONE E STOCCAGGIO

- Si consiglia di pulire l'elettrodomestico immediatamente dopo ogni utilizzo.
- L'alloggiamento del motore deve essere per quanto possibile sempre privo di polvere e sporcizia.
- Pulire il dispositivo con un panno pulito o soffiare con aria compressa a bassa pressione.
- Per la pulizia non va utilizzata acqua o mezzi chimici detergenti.
- Fare attenzione affinché all'interno del dispositivo non penetri acqua.
- Utilizzare esclusivamente accessori e ricambi originali.
- L'elettrodomestico non utilizzato deve essere conservato in un luogo asciutto, fuori dalla portata dei bambini.



Ogni tipo di difetto deve essere eliminato da un punto autorizzato di assistenza tecnica del produttore.

CARATTERISTICHE TECNICHE

DATI NOMINALI

Soffiatore a batteria	
Parametro	Valore
Tensione della batteria ricaricabile	18V DC
Tipo di batteria ricaricabile	Li-Ion
Capacità della batteria ricaricabile	1300mAh
Velocità del flusso d'aria	190 km/h
Classe di isolamento	III
Peso	1,4 kg
Anno di produzione	2017

Caricabatterie	
Parametro	Valore
Tensione di alimentazione	230V AC
Frequenza di alimentazione	50Hz
Tensione di carica	21V DC
Corrente massima di carica	400mA
Tempo di carica	3-5 h
Classe di isolamento	II
Peso	0,295 kg
Anno di produzione	2017

DATI RIGUARDANTI RUMORE E VIBRAZIONI



Informazioni su rumore e vibrazioni.

I livelli di rumore emesso, quali il livello di pressione acustica emesso L_{pA} ed il livello di potenza acustica L_{wA} e l'incertezza di misura K , sono indicati di seguito nelle istruzioni, conformemente alla norma EN 60335-2-100.

Livello di pressione acustica $L_{pA} = 80 \text{ dB(A)}$ $K = 2 \text{ dB(A)}$

Livello di potenza acustica $L_{wA} = 95 \text{ dB(A)}$ $K = 2 \text{ dB(A)}$

Accelerazione ponderata in frequenza delle vibrazioni $a_h = 6,6 \text{ m/s}^2$

$K = 1,5 \text{ m/s}^2$

PROTEZIONE DELL'AMBIENTE / CE



Le apparecchiature elettriche ed elettroniche non devono essere smaltite con i rifiuti domestici, ma consegnate a centri autorizzati per il loro smaltimento. Informazioni su come smaltire il prodotto possono essere reperite presso il rivenditore dell'utensile o le autorità locali. I rifiuti di apparecchiature elettriche ed elettroniche contengono sostanze inquinanti. Le apparecchiature non riciclate costituiscono un rischio potenziale per l'ambiente e per la salute umana.



Gli accumulatori / batterie non devono essere gettati nel fuoco o nell'acqua. Gli accumulatori danneggiati o esausti devono essere sottoposti a riciclaggio conformemente alla direttiva vigente sullo smaltimento di accumulatori e batterie

* Ci si riserva il diritto di effettuare modifiche.

La „Grupa Topex Spółka z ograniczoną odpowiedzialnością” Spółka komandytowa con sede a Varsavia, ul. Pograniczna 2/4 (detta di seguito: „Grupa Topex”) informa che tutti i diritti d'autore sul contenuto del presente manuale (detto di seguito: „Manuale”), che riguardano, tra l'altro, il testo, le fotografie, gli schemi e i disegni contenuti e anche la sua composizione, appartengono esclusivamente alla Grupa Topex e sono protetti giuridicamente secondo la legge del 4 febbraio 1994, sul diritto d'autore e diritti connessi (Gazz. Uff. polacca del 2006 n. 90 posizione 631 con successive modifiche). La copia, l'elaborazione, la pubblicazione, la modifica a scopo commerciale, sia dell'intero Manuale che di singoli suoi elementi, senza il consenso scritto della Grupa Topex, sono severamente vietate e comportano responsabilità civile e penale.



VERTALING VAN DE ORIGINELE HANDLEIDING VAN DE

ACCU BLAZER 52G506

LET OP: VOORDAT MET GEBRUIK VAN HET ELEKTROGEREEDSCHAP TE BEGINNEN, LEES AANDACHTIG DEZE GEBRUIKSAANWIJZING EN BEWAAR HET VOOR LATERE RAADPLEGING.

GEDETAILEERDE VEILIGHEIDSVOORSCHRIFTEN

WAARSCHUWING: Volg de veiligheidsvoorschriften tijdens het gebruik van de blazer. Met het oog op eigen veiligheid en de veiligheid van anderen voordat met het gebruik van de blazer te beginnen lees deze gebruikshandleiding. Bewaar deze gebruikshandleiding voor latere raadpleging.

- Dit tuingereedschap is niet bestemd voor gebruik door personen (waaronder kinderen) met beperkt fysiek, aanraak- of psychisch vermogen of personen zonder ervaring of kennis van het toestel, tenzij dit onder toezicht of volgens de gebruiksaanwijzing verkregen van persoon aansprakelijk voor de veiligheid gebeurt.
- NEEM IN ACHT** De operateur of gebruiker draagt de aansprakelijkheid voor ongevallen of gevaren waaraan andere personen in de buurt blootgesteld worden.

VOORBEREIDING

- Dit tuingereedschap is niet bestemd voor gebruik door personen (waaronder kinderen) met beperkt fysiek, aanraak- of psychisch vermogen of personen zonder ervaring of kennis van het toestel, tenzij dit onder toezicht of volgens de gebruiksaanwijzing verkregen van persoon aansprakelijk voor de veiligheid gebeurt.
- NEEM IN ACHT** De operateur of gebruiker draagt de aansprakelijkheid voor ongevallen of gevaren waaraan andere personen in de buurt blootgesteld worden.

GEBRUIK

- Tijdens het werk draag altijd stevige schoenen en lange broek.
- Werk alleen bij daglicht of goede kunstmatige verlichting.
- Verzeker u zich altijd dat uw voeten op een stabiele ondergrond rusten. Om het evenwicht niet te verliezen, wees bijzonder voorzichtig op hellingen.
- Werk nooit zonder gemonteerde blaaspijp.
- Verzeker u zich dat de ventilatieopeningen schoon zijn.
- Stel het tuingereedschap niet aan kinderen noch personen welke de gebruikshandleiding niet hebben gelezen tot beschikking.
- Onderbreek het werk indien in de directe buurt omstanders, kinderen of dieren zich bevinden.
- Richt het vuil dat ontstaat door de luchtstroom en bladeren nooit naar andere personen.
- Grijp de heggenschaar met beide handen vast en zorg voor een stabiele lichaamshouding.

ONDERHOUD EN OPSLAG

- Zorg dat alle onderdelen in goede staat zijn, zodat het tuingereedschap veilig gebruikt kan worden.
- Met het oog op veiligheid dienen versleten of beschadigde onderdelen te worden vervangen.
- Bewaar buiten bereik van kinderen.

VEILIGHEIDSAANWIJZINGEN BETREFFENDE DE ACCU

- Bij beschadiging of onjuist gebruik van de accu kunnen er gassen vrijkomen. Verlucht de ruimte en bij klachten neem contact met de arts op. Gassen kunnen de ademhalingswegen beschadigen.
- Onjuiste omstandigheden van gebruik kunnen een lekkage van elektrolyt van de batterij als gevolg hebben; voorkom het contact met zulke elektrolyt. Bij toevallig contact, spoel overvloedig met het water. Bij contact met de ogen neem contact met de arts op. Een gemorste elektrolyt kan irritatie van de ogen of brandwonden als gevolg hebben.
- Open de accu niet – er bestaat een gevaar van kortsluiting.
- Gebruik de accu van het elektrogereedschap niet als het regent.
- Plaats de accu nooit in de buurt van warmtebronnen. Het is verboden om de accu voor een langere tijd in een omgeving waar hoge temperatuur is te laten staan (plaatsen met sterk zonlicht, in de buurt van radiatoren of overal waar de temperatuur boven 50°C is).

VEILIGHEIDSAANWIJZINGEN BETREFFENDE DE OPLADER VAN DE ACCU

- Dit toestel is niet bestemd voor gebruik door personen (waaronder kinderen) met beperkt fysiek, aanraak- of psychisch vermogen of personen zonder ervaring of kennis van het toestel, tenzij dit onder toezicht of volgens de gebruiksaanwijzing verkregen van persoon aansprakelijk voor de veiligheid gebeurt.
- Let een bijzondere aandacht erop zodat geen kinderen met het toestel spelen.
- De oplader mag niet aan vocht of water worden blootgesteld.** Het doordringen van water in de oplader vergroot het risico van de elektrocutie. Gebruik de oplader alleen binnen droge ruimtes.
- Haal de stekker uit het stopcontact voor het uitvoeren van enig onderhoud of reiniging van de oplader.
- Gebruik nooit de oplader die op een brandbare ondergrond (bv. papier, textiel) of in de buurt van brandbare stoffen staat.** Door verhoging van de temperatuur van de oplader tijdens het oplaadproces bestaat er een risico van brand.
- Telkens voordat met het gebruik te beginnen, controleer de toestand van de oplader, leiding en stekker. Bij constatering van beschadigingen – gebruik de oplader niet. Voer zelf geen reparaties aan de oplader uit.** Alle reparaties moeten door een erkend bedrijf worden uitgevoerd. Onjuiste montage van de oplader kan tot elektrocutie of brand leiden.

- Laat de oplader niet door kinderen en personen met fysieke, emotionele of psychische beperking alsook personen welke niet voldoende ervaring of kennis om de oplader veilig te gebruiken hebben, gebruiken, tenzij dit onder toezicht van een verantwoordelijke gebeurt. In een ander geval bestaat er een gevaar dat het toestel onjuist bediend wordt wat het risico van letsels met zich meebrengt.
- Als de oplader niet gebruikt wordt, trek de stekker uit het stopcontact.

LET OP! Ondanks toepassing van veilige constructie, gebruik van veiligheidsmiddelen en aanvullende beschermende middelen altijd bestaat er een klein risico van lichaamsletsels tijdens de werkzaamheden.

De Li-ion accu's kunnen uitlekken, in brand vliegen of exploderen bij verhitting tot hoge temperaturen of bij kortsluiting. Bewaar ze niet in de auto tijdens warme en zonnige dagen. Open de accu niet. De Li-Ion accu's bevatten elektronische veiligheidsvoorzieningen die kunnen ontploffen of ontbranden als ze beschadigd zijn.

UITLEG VAN DE GEBRUIKTE PICTOGRAMMEN

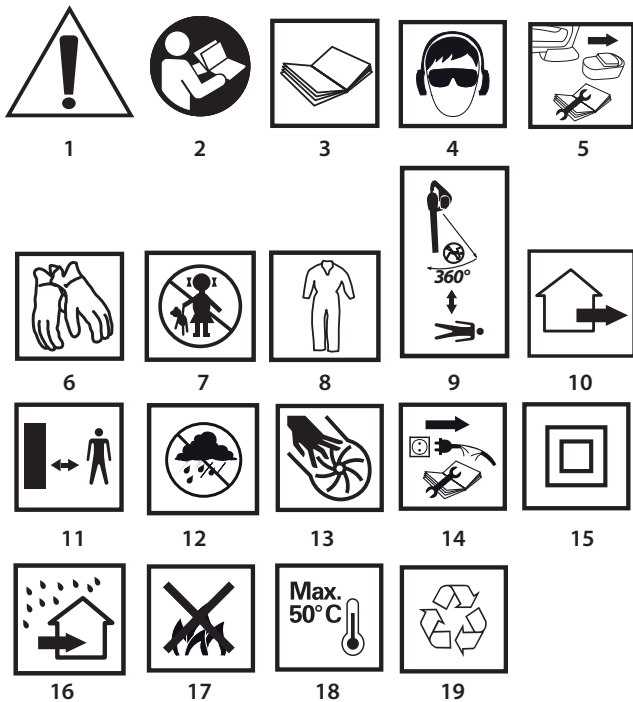

1. LET OP! Wees bijzonder voorzichtig.
2. Lees de gebruiksaanwijzing, volg de waarschuwingen en veiligheidsaanwijzingen op!
4. Gebruik persoonlijke beschermingsmiddelen (oog- en gehoorbescherming).
5. Neem de accu uit het toestel weg voordat met enige regel- of reinigingswerkzaamheden te beginnen.
6. Gebruik veiligheidshandschoenen.
7. Laat kinderen niet in de buurt van het gereedschap komen.
8. Gebruik beschermende kleding.
9. Neem in acht dat de personen die in de buurt op een veilige afstand van het tuingereedschap zich bevinden zodat ze geen snijwonden door rondvliegende vreemde voorwerpen oplopen.
10. Het toestel is alleen voor buitengebruik bestemd.
11. Bewaar een veilige afstand van het werkende tuingereedschap.
12. Bescherm het toestel tegen vocht.
13. Tijdens het werk van het gereedschap plaats geen handen in de openingen.
14. Voordat met de reparatie te beginnen, onderbreek de verbinding met de oplader.
15. Tweede veiligheidsklasse.
16. Oplader bestemd voor werk binnen droge ruimtes.
17. Cellen niet in het vuur werpen.
18. Maximale toegestane temperatuur van de cellen.
19. Recyclage

OPBOUW EN BESTEMMING

De accu blazer is een handgereedschap. Het toestel wordt door een cummulator motor met constante stroom aangedreven. De accu blazer is bestemd voor schoonmaakwerkzaamheden rond het huis en in de tuin. Het is uiterst geschikt voor reiniging en verwijderen van bladeren, gemaaid gras, gevallen naalden van naaldbomen van terrassen, weggen en paden. Dit toestel is niet bestemd voor industrieel gebruik noch voor buitenwerk.



Gebruik het gereedschap alleen in overeenstemming met het beoogde doel.

BESCHRIJVING VAN GRAFISCHE PAGINA'S

De onderstaande nummering heeft betrekking op de elementen van het toestel weergegeven op de grafische pagina's van deze gebruiksaanwijzing.

1. Blaasbuis
2. Blokkadeknop van de blaasbuis
3. Blokkadeknop van de hoofdschakelaar
4. Hoofdschakelaar
5. Blokkadeknop van de accu
6. Accu
7. LED diodes
8. Beveiligende bout

* Er kunnen verschillen tussen de afbeelding en het product optreden.

OMSCHRIJVING VAN DE GEBRUIKTE GRAFISCHE TEKENS



LET OP!



WAARSCHUWING



MONTAGE/INSTELLINGEN



INFORMATIE

UITRUSTING EN ACCESSOIRES

- | | |
|--------------|---------|
| 1. Accu | - 2 st. |
| 2. Oplader | - 1 st. |
| 3. Blaasbuis | - 1 st. |
| 4. Bout | - 1 st. |

WERKVOORBEREIDING

MONTAGE / DEMONTAGE VAN DE BLAASBUIS



- Monteer de blaasbuis (1) op de blazer door deze op de manchet op te schuiven totdat de blokkadeknop van de blaasbuis (2) klikt (**afb. C**) en beveilig met de bout (8) (**afb. D**).
- Bij demontage van de blaasbuis draai de bout (8) los. Druk op de blokkadeknop van de blaasbuis (2) en schuif de blaasbuis (1) uit de manchet (**afb. E**).

ACCU PLAATSEN / VERWIJDEREN



- Druk op de blokkadeknop van de accu (5) en schuif de accu (6) weg (**afb. A**).
- Schuif de opgeladen accu (6) in het handvat totdat een klik-geluid van de blokkade van de accu (5) hoorbaar is.

ACCU OPLADEN



Het toestel wordt tezamen met gedeeltelijk opgeladen accu geleverd. Het opladen van de accu dient in de temperatuur tussen 4°C – 40°C te gebeuren.

Een nieuw accu of een door een langere periode niet gebruikte accu gaat de volledige aandrijvingsvermogen na ong. 3 - 5 oplaadbeurten bereiken.



- Verwijder de accu (6) uit het toestel (**afb. A**).
- Sluit de accu (6) op de oplader aan (**afb. B**).
- Sluit de oplader op de contactdoos van het stroomnetwerk (230V AC) aan.



In de behuizing van de accu (6) bevinden zich 2 LED diodes (7) (**afb. B**). De betekenis van hun kleuren wordt eronder beschreven.

- **Rood licht van de diode** – spanning werd aangesloten, accu wordt opgeladen.
- **Groen licht van de diode** (rode diode brandt niet meer) - accu is volledig opgeladen.

i Na het volladen van de accu gaat de groene diode branden totdat de verbinding met de netstroom wordt verbroken.

i **Tijdens het oplaadproces raken de accu's zeer heet. Begin nooit met het werk als de accu pas opgeladen werd – wacht totdat de accu tot de kamertemperatuur afkoelt. Op die manier kunnen de beschadigingen van de accu worden voorkomen.**

WERK / INSTELLINGEN

AAN-/UITZETTEN

i De blazer is van een blokkadeknop van de hoofdschakelaar (3) voorzien die tegen het toevallig aanzetten beschermt.

Aanzetten:

- Druk op de blokkadeknop van de hoofdschakelaar (3) (afb. F).
- Druk op de hoofdschakelaar (4).

Uitzetten:

- Maak de hoofdschakelaar (4) los.



BEDIENING EN ONDERHOUD

Voordat met enige installatie-, regel-, reparatie- of bedieningswerkzaamheden te beginnen, verwijder de accu uit het gereedschap.

ONDERHOUD EN OPSLAG

- Het is aangeraden om het toestel direct na elk gebruik te reinigen.
- De behuizing van de motor dient altijd vrij van stof en vuil te zijn.
- Het toestel dient met gebruik van een droog doekje of zacht perslucht gereinigd te worden.
- Gebruik geen water of chemische reinigingsstoffen voor reiniging.
- Let op zodat geen water in het toestel doordringt.
- Gebruik alleen originele accessoires en vervangonderdelen.
- Bewaar het ongebruikte toestel altijd op een droge plek en buiten bereik van kinderen.



Allerlei soorten van stoornissen dienen door een geautoriseerde servicedienst van de producent verwijderd te worden.

TECHNISCHE PARAMETERS

TYPEPLAATJE

Accu blazer	
Parameter	Waarde
Spanning van de accu	18V DC
Soort accu	Li-Ion
Capaciteit van de accu	1300mAh
Luchtstroom snelheid	190 km/h
Veiligheidsklasse	III
Massa	1,4 kg
Bouwjaar	2017

Oplader	
Parameter	Waarde
Oplader	230V AC
Parameter	Waarde
Snijbreedte	21V DC
Lengte van de snijlijst	400mA
Maximale snijdikte	3-5 h
Veiligheidsklasse	II
Massa	0,295 kg
Bouwjaar	2017

GEGEVENS BETREFFENDE LAWAAI EN TRILLINGEN



Informatie betreffende lawaai en trillingen

Het niveau van het geëmitteerde lawaai, zoals akoestische druk niveau L_{p_A} en akoestische kracht niveau L_{w_A} en meetonzekerheid K worden eronder conform de norm EN 60335-2-100 aangegeven.

Akoestische druk niveau: $L_{p_A} = 80 \text{ dB(A)}$ $K = 2 \text{ dB(A)}$

Akoestische kracht niveau: $L_{w_A} = 95 \text{ dB(A)}$ $K = 2 \text{ dB(A)}$

Waarde van de trillingen versnelling: $a_{\text{r}} = 6,6 \text{ m/s}^2$ $K = 1,5 \text{ m/s}^2$

MILIEUBESCHERMING / CE

	De elektrisch aangedreven producten mogen niet met het huishoudelijk afval worden afgevoerd, maar moeten voor het hergebruik in aangepaste faciliteiten worden gebracht. Nodige informatie kunt u bij de verkoper of plaatselijke autoriteiten verkrijgen. De afgedankte elektrische en elektronische apparatuur bevat stoffen gevaarlijk voor het milieu. De apparatuur die niet aan recycling wordt onderworpen, vormt een potentiële bedreiging voor het milieu en de menselijke gezondheid.
--	---

	Voer de accu's / batterijen niet tezamen met huisafval af. Werp het niet in het vuur of water. Laat beschadigde of afgedankte accu's recycleren conform de geldende richtlijn inzake utilisatie van accu's en batterijen.
--	---

* Wijzigingen voorbehouden.

„Topex Groep Vennootschap met beperkte aansprakelijkheid [Grupa Topex Spółka z ograniczoną odpowiedzialnością]” Commanditaire Vennootschap [Spółka komandytowa] met zetel te Warszawa, ul. Pograniczna 2/4 (verder: „Topex Groep”) deelt u mede, dat alle auteursrechten op de inhoud van deze gebruiksaanwijzing (verder: „Gebruiksaanwijzing”), waaronder de tekst, geplaatste foto's, schema's, tekeningen, alsook de opbouw aan Topex Groep behoren en worden op basis van de Wet van 4 februari 1994 inzake auteursrechten en aanverwante rechten (Stb. 2006, Nr. 90, Pos. 631 met latere aanpassingen) beschermd. Kopiëren, bewerken, publiceren en modificeren voor handelsdoeleinden van deze Gebruiksaanwijzing alsook enkele delen ervan zonder schriftelijke toestemming van Topex Groep is strikt verboden en kan civielrechtelijke of strafrechtelijke vervolging als gevolg hebben.

