

CREATE

WIND LARGE DC

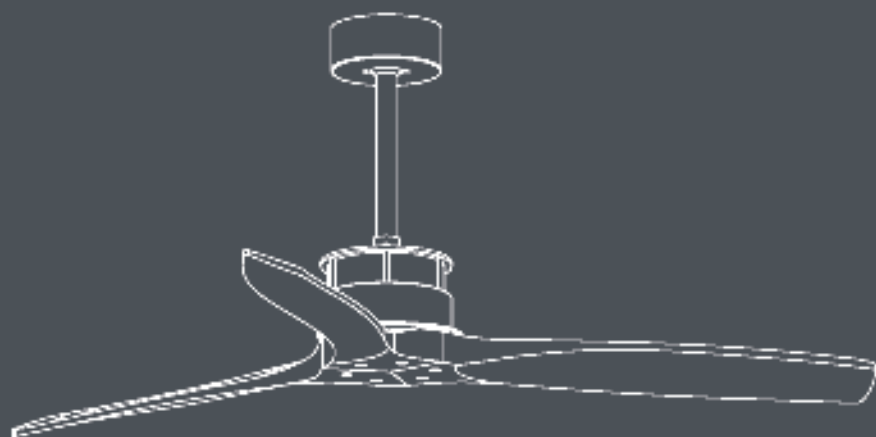

CEILING FAN SUMMER-WINTER FUNCTION
VENTILADOR DE TECHO FUNCIÓN VERANO-INVIerno

USER MANUAL

INDEX

ENGLISH

Security instructions	6
Location and installation requirements	8
Mechanical issues	6
Electrical issues	7
Cautions and warnings	7
Parts list	7
Remote control	8
Remote control connection	8
Installation instructions	9
Installation preparation	9
Downrod installation	9
Fixing the mounting bracket	10
Assembling and hanging the fan	10
Canopy assembly	11
Blades assembly	12

PORTUGUÊS

Instruções de segurança	20
Requisitos de local e instalação	20
Problemas mecânicos	20
Problemas elétricos	21
Cuidados e avisos	21
Lista de peças	21
Comando à distância	22
Fixação do comando à distância	22
Instruções de instalação	23
Preparação de instalação	23
Instalação a barra de suspensão	23
Fixação do suporte de montagem	24
Montagem e pendura do ventilador	24
Montagem do canopy	25
Montagem das pás	26

ESPAÑOL

Instrucciones de seguridad	13
Requisitos de ubicación e instalación	13
Problemas mecánicos	13
Problemas eléctricos	14
Precauciones y advertencias	14
Lista de piezas	14
Mando a distancia	15
Conexión del mando a distancia	15
Instrucciones de instalación	16
Preparación de la instalación	16
Preparación de la ubicación del ventilador	16
Instalación del soporte de montaje	17
Montaje y colgado del ventilador	17
Montaje del florón	18
Montaje de las espas	19

FRANÇAIS

Consignes de sécurité	27
Sélection de l'emplacement	27
Exigences mécaniques	27
Exigences électriques	27
Précautions et avertissements	28
Liste des pièces	28
Télécommande	29
Connexion de la télécommande	29
Instructions d'installation	30
Préparation de l'installation	30
Installation de la barre de suspension	30
Installation du support	31
Connexion de la barre de suspension au boîtier du moteur	31
Montage du canopy	32
Montage des pales	33

ITALIANO

Istruzioni di sicurezza	34
Procedura di installazione	34
Elementi meccanici	34
Elementi elettrici	34
Precauzioni e avvertenze	35
Lista de peças	35
Telecomando	36
Connessione al telecomando	36
Istruzioni di installazione	37
Preparazione dell'installazione	37
Installazione della barra di sospensione	37
Installazione del supporto di montaggio	38
Collegamento della barra di sospensione al alloggiamento del motore	38
Montaggio della Calotta	39
Montaggio delle pale	40

NEDERLANDS

Veiligheidsinstructies	48
Locatie en installatie-eisen	48
Mechanische problemen	48
Elektrische problemen	49
Voorzorgsmaatregelen en waarschuwingen	49
Onderdelen lijst	49
Afstandsbediening	50
Afstandsbediening verbinding	50
Installatie instructies	51
Installatie voorbereiding	51
De locatie van de ventilator voorbereiden	51
Montagebeugel installatie	52
Oprangstangverbinding met motorbehuizing	52
Montage van de roset	53
De blades in elkaar zetten	54

DEUTSCH

Sicherheitsanweisungen	41
Standort- und Installationsanforderungen	41
Mechanische Voraussetzungen	41
Elektrische Voraussetzungen	41
Vorsichtsmaßnahmen und warnhinweise	42
Teilliste	42
Fernbedienung	43
Verbindung über fernbedienung	43
Installationsanweisungen	44
Vorbereitung der Installation	44
Aufhängungstange einbauen	44
Anbringen der montagehalterung	45
Anschließen der aufhängungstange an das motorgehäuse	45
Anbringen der Rosette	46
Anbringen der Flügel	47

POLSKI

Instrukcje bezpieczeństwa	55
Wybór lokalizacji	55
Wymagania mechaniczne	55
Wymagania elektryczne	55
Środki ostrożności i ostrzeżenia	56
Lista części	56
Pilot do zdalnego sterowania	57
Połączenie zdalnego sterowania	57
Instrukcje instalacji	58
Przygotowanie do instalacji	58
Przygotowanie lokalizacji wentylatora	58
Montaż wspornika montażowego	59
Montaż i zawieszanie wentylatora	59
Montaż roszety	60
Montaż łopatek	61

ENGLISH

Thank you for choosing our ceiling fan. Before using the appliance, and to ensure the best use, carefully read these instructions.

The safety precautions enclosed herein reduce the risk of death, injury and electrical shock when correctly adhered to. Keep the manual in a safe place for future reference, along with the completed warranty card, purchase receipt and package. If applicable, pass these instructions on to the next owner of the appliance. Always follow basic safety precautions and accident-prevention measures when using an electrical appliance. We assume no liability for customer failing to comply with these requirements.

SECURITY INSTRUCTIONS

When using any electrical appliance, basic safety precautions should always be observed.

- This appliance is not intended for use by persons with reduced physical, sensory or mental capabilities or lack of experience and knowledge, unless they are under supervision, or have been given instruction concerning the safe use of the appliance and understand the hazards involved.
- Children do not recognise the dangers that may occur when operating a ceiling fan. Keep children away from ceiling fans.
- Do not expose the ceiling fan to rain or moisture. Do not operate the ceiling fan outdoors or with wet hands.

LOCATION AND INSTALLATION REQUIREMENTS

MECHANICAL ISSUES

- According to safety regulations, the lowest point of the fan blade must be at least 2.3m (7 feet) from the floor.
- Please make sure the chosen location will not allow the rotating fan blades to come into contact with any objects.
- Ensure ceiling joists are sound and are large and strong enough to support the weight of the fan.
- To reduce the risk of fire, electric shock or personal injury, ensure that the fan mounting bracket is attached directly to the building structure. DO NOT mount to an outlet box.
- The mounting bracket must be firmly screwed to a load bearing structure, e.g. a concrete ceiling, steel structure or timber frame. If a timber frame is added, it must be securely nailed or screwed between two beams.
- To reduce risk of personal injury and property damage, do not bend or damage the downrod or the fan blades when handling or installing them. If you notice any product imperfections, please contact our after-sales service before proceeding to install the fan.
- Make sure the ceiling fan is securely fastened to the ceiling. All set screws must be checked and re-tightened where necessary before fan operation.

ELECTRICAL ISSUES

- Always turn the power off before servicing the ceiling fan, and turn off the circuit breaker that feeds the power to the light. To avoid possible electric shock, make sure electricity is turned off at the fuse box or circuit breaker panel before wiring.
- The fan, mounting bracket and light kit must be earthed. Ensure all spliced connections are adequately insulated.
- Check and confirm that all connections are proper and secure. When all the electrical connections are done, store all wires neatly.
- Do not attempt to control this fan from any wall switch or remote control that is not approved by the manufacturer for use with this fan. DO NOT use a solid state controller. The use of an unapproved wall switch or remote control will void the warranty.
- Do not connect the ceiling fan to a dimmer switch or a regulator.

CAUTIONS AND WARNINGS

- Use only CREATE replacement parts.
- To reduce the risk of personal injury, attach the fan directly to the support structure of the building according to these instructions, and use only the hardware supplied.
- To avoid possible electrical shock, before installing your fan, disconnect the power by turning off the circuit breakers to the outlet box and associated wall switch location. If you cannot lock the circuit breakers in the off position, securely fasten a prominent warning device, such as a tag, to the service panel.
- All wiring must be in accordance with national and local electrical codes and ANSI/NFPA 70. If you are unfamiliar with wiring, use a qualified electrician.
- To reduce the risk of personal injury, do not bend the blade attachment system when installing, balancing, or cleaning the fan. Never insert foreign objects between rotating fan blades.
- To reduce the risk of fire, electric shock, or motor damage, do not use a solid-state speed control with this fan. Use only CREATE speed controls.

Note: The important safety precautions and instructions in this manual are not meant to cover all possible conditions and situations that may occur. It must be understood that common sense and caution are necessary factors in the installation and operation of this fan.

PARTS LIST



Ceiling Canopy



Downrod & hanger ball



Downrod



Mounting Bracket



Remote control



Motor



Blades



Expansion screws

REMOTE CONTROL

- Make the connection between the receiver cables and the fan motor cables following the color indications. Make sure the connection is tight.

REMOTE CONTROL CONNECTION

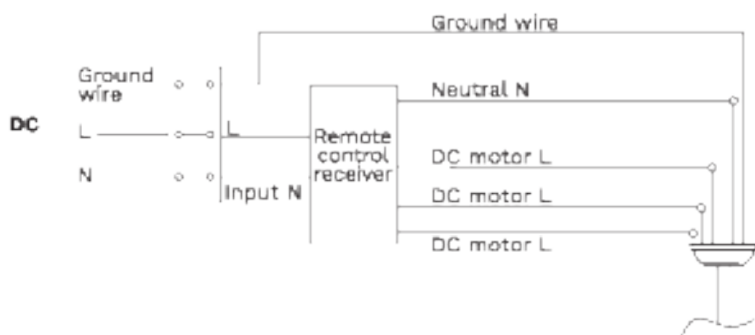

Receiver position:

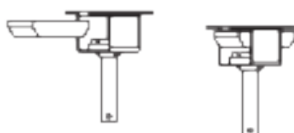

- RF wireless digital transmission, two-way control, coincident code rate is less than one millionth. (Transmitter and receiver must be sent back to factory for maintenance if damaged.)
- The remote control can control the receiver from any angle or direction up to the stated limit distance.

1. ON / OFF button
2. Fan speed control
3. Timer
4. Batteries (2 x AAA)
5. Reverse function

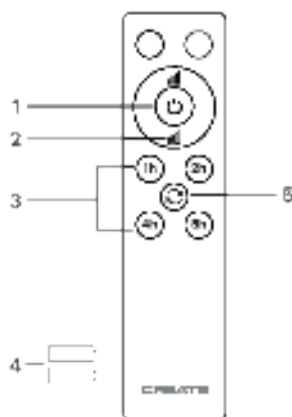

INSTALLATION INSTRUCTIONS

- Mark the correct position of the holes and fix the ceiling bracket using the screws with metal anchor or screws and washers suitable for the type of ceiling chosen.
- Check the correct installation of the bracket before hanging the fan. This plate must support the full weight of the fan.

INSTALLATION PREPARATION

- To prevent personal injury and damage, ensure that the hanging location allows the blades a clearance of 2.3 m from the floor and 76 cm from any wall or obstruction.
- Be sure the outlet box is securely attached to the building structure and can support the full weight of the fan.

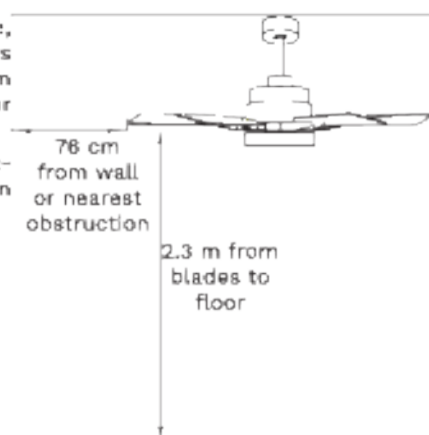

DOWNROD INSTALLATION

- Choose the suspension bar that best suits your situation.
- Remove the bar bolt, removing the pin, and pass the canopy (roof trim) and the engine canopy through the suspension bar. Next, route the fan motor cables through the inside of the suspension bar. Tighten the suspension bar to the engine and insert the bolt and pin.

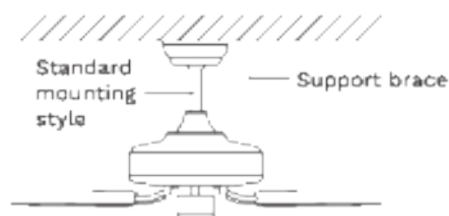

Standard Mounting hangs from the ceiling by a downrod.

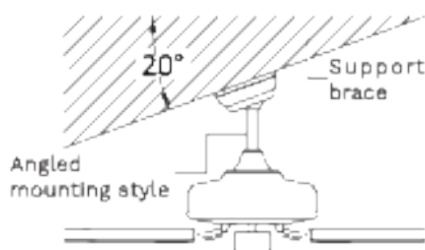

Angled mounting recommended for a vaulted or angled ceiling.

FIXING THE MOUNTING BRACKET

- The outlet box and joist must be securely mounted and capable of reliably supporting at least the weight of the fan.

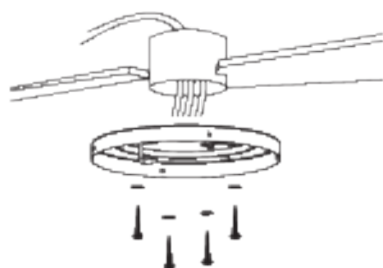

Wooden ceiling

Securely attach the mounting bracket with wood screws and washers to the ceiling joists.

Don't fix the mounting bracket directly on ceilings thinner than 10mm to avoid the risk of the screw coming loose.

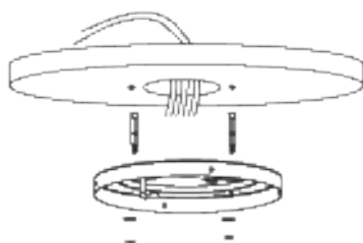

Concrete ceiling

Bore holes with an 8mm drill, according to the length of the expansion screws. After that, fix the mounting bracket to the ceiling with the expansion screws.

ASSEMBLING AND HANGING THE FAN

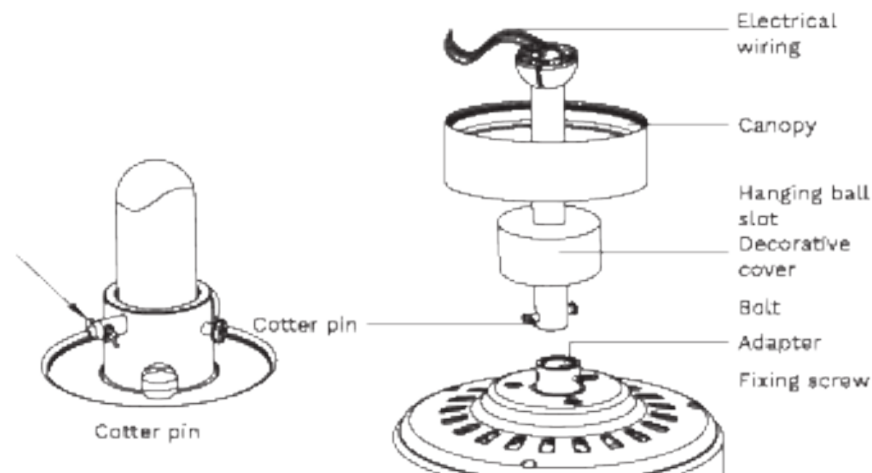

- If you wish to extend the hanging length of your fan, you must remove the hanging ball from the downrod provided to use it with the extension downrod (included).

(If you wish to use the downrod, please proceed to instructions below.)

- To remove the hanging ball, loose the set screw on the hanging ball and remove the pin and bolt. Lower hanging ball and remove stop pin. Slide hanging ball off the original downrod, and slide it down the longer downrod (the top of the downrod should be noted as having a fixing screw hole; use this hole when setting the fixing screw).

- Insert stop pin into top of extended downrod and raise hanging ball.
- Be sure that the stop pin aligns with the slots on the inside of the hanging ball, tighten the fixing screw securely.

Tip: To prepare for threading electrical wires through the downrod, apply a small piece of electrical tape to the ends of the electrical wires. This will keep the wires together when threading them through the downrod.

- Loosen the fixing screws and nut at the top of the motor housing. Remove the pin and bolt from the downrod (if you have not already done so). Slide the downrod through the canopy.
- Tread electrical wires through the downrod and pull extra wire slack from the upper end of the downrod.
- Place the downrod into the motor housing yoke and reinsert the pin and bolt that were previously removed. Tighten the fixing screws and nut securely.
- Lower the canopy to the motor housing.

CANOPY ASSEMBLY

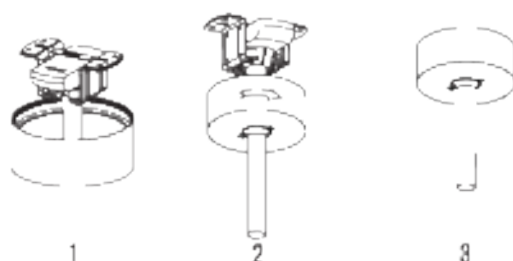

- Raise the canopy to hanging bracket, aligning loosened screws in hanging bracket with slotted holes in the canopy.
- Twist the canopy to lock. Re-insert the screws and secure all the screws with a screwdriver.
- With hanging bracket secured to the outlet box and able to support the fan, you are now ready to hang your fan.
- Grab the fan firmly with two hands. Slide downrod through the opening in the hanging bracket and let the hanging ball rest on the hanging bracket.
- Turn the hanging ball slot until it lines up with the hanging bracket tab.

Tip: Seek the help of another person to hold the stepladder in place and to lift the fan up to you once you are set on the ladder.

BLADES ASSEMBLY

Align the holes on the blade holder with the holes on the blades and the motor body and screw them in place, but don't tighten them until they are all placed and screwed in.

Tip: To save time, you can fit the washers on each screw prior to installing the blades.

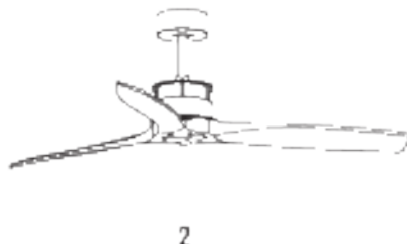
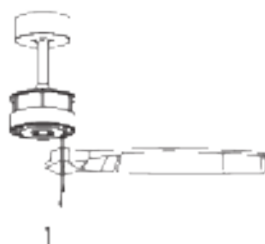

- Check the correct operation of the ceiling fan, checking that no strange movement or misalignment is observed in any part of the fan.
- In the event that some kind of hum / vibration can be seen, you can proceed to adjust the blades with the shooting kit.
- This kit has self-adhesive weights and "u" shaped clips.
- Turn off the ceiling fan.
- You can put the clip in the center of any blade and check if the vibration decreases.
- Turn on the fan and check. If no change is seen, turn off the fan and add another clip to a different blade or use the adhesive weights.



In compliance with Directives 2012/19/EU and 2015/863/EU on the restriction of the use of dangerous substances in electric and electronic equipment as well as their waste disposal. The symbol with the crossed double slash shows on the package indicates that the product at the end of its service life should be collected as separate waste. Therefore, any products that have reached the end of their useful life must be given to waste disposal centres specialising in separate collection of waste electrical and electronic equipment, or given back to the retailer at the time of purchasing new similar equipment, on a one-for-one basis. The adequate separate collection for the subsequent start-up of the equipment must be recycled, treated and disposed of in an environmentally compatible way contributes to preventing possible negative effects on the environment and health and optimises the recycling and reuse of components making up the appliance. Absent disposal of the product by the user involves application of the administrative sanctions according to the laws.

Gracias por elegir nuestro ventilador de techo. Antes de utilizar este electrodoméstico y para asegurar su mejor uso, por favor, lea detenidamente las instrucciones.

Las medidas de seguridad aquí indicadas reducen el riesgo de incendio, descarga eléctrica y lesiones cuando se siguen correctamente. Guarde el manual en un lugar seguro para futuras referencias, así como la garantía, el recibo de compra y la caja. Si procede, entregue estas instrucciones al futuro propietario del electrodoméstico. Siempre siga las instrucciones básicas de seguridad y las medidas de prevención de riesgos cuando utilice un electrodoméstico eléctrico. El fabricante no se responsabilizará de ningún daño derivado del incumplimiento de estas instrucciones por parte del usuario.

INSTRUCCIONES DE SEGURIDAD

Al utilizar cualquier aparato eléctrico, se deberán respetar en todo momento las medidas de seguridad básicas:

- Este aparato no está previsto para ser utilizado por personas con discapacidad física, sensorial o mental, ni por personas con falta de experiencia y conocimientos, salvo que se encuentren bajo supervisión o hayan recibido instrucciones relacionadas con su uso seguro y entiendan los peligros potenciales asociados.
- Los niños no reconocen los peligros derivados del accionamiento de un ventilador de techo. Mantenga a los niños alejados de los ventiladores de techo.
- No exponga el ventilador de techo a la lluvia o la humedad. No accione el ventilador de techo en exteriores ni con las manos húmedas.

REQUISITOS DE UBICACIÓN E INSTALACIÓN

PROBLEMAS MECÁNICOS

- Conforme a la normativa en materia de seguridad, el punto más bajo de las aspas del ventilador debe distar como mínimo 2,3 metros del suelo.
- Asegúrese de que la ubicación elegida no permita que las aspas giratorias entren en contacto con ningún objeto.
- Compruebe que las vigas del techo sean seguras y lo suficientemente grandes y fuertes como para soportar el peso del ventilador.
- Para reducir el riesgo de incendio, descarga eléctrica o lesión corporal, compruebe que el soporte de montaje del ventilador esté fijado directamente a la estructura del edificio. NO lo monte en una caja de distribución.
- El soporte de montaje debe estar bien atornillado a una estructura portante, como un techo de hormigón, una estructura de acero o un marco de madera. Si se añade un marco de madera, este debe clavarse o atornillarse de forma segura entre dos vigas.
- Para reducir el riesgo de daños corporales y materiales, no doble ni dañe la varilla vertical o las aspas del ventilador al manipularlo o instalarlo. Si detecta algún deterioro en el producto, contacte con nuestro servicio posventa antes de proceder a la instalación del ventilador.
- Asegúrese de que el ventilador esté bien sujeto al techo. Todos los tornillos de fijación deben revisarse y volverse a apretar siempre que sea necesario antes de poner en marcha el ventilador.

PROBLEMAS ELÉCTRICOS

- Corte la electricidad antes de realizar cualquier tarea en el ventilador de techo y apague el disyuntor de alimentación de la electricidad. Para evitar posibles descargas eléctricas, compruebe que la electricidad esté cortada en la caja de fusibles o el panel de disyuntores antes de proceder al cableado.
- El ventilador, el soporte de montaje y el equipo de iluminación deben conectarse a tierra. Compruebe que todos los empalmes estén bien aislados.
- Compruebe y confirme que todas las conexiones sean correctas y seguras. Una vez realizadas todas las conexiones eléctricas, guarde bien todos los cables.
- No trate de controlar este ventilador desde un interruptor de pared o un mando a distancia que no estén homologados por el fabricante para su uso con el ventilador. NO use un controlador de estado sólido. El uso de un interruptor de pared o de un mando a distancia no homologados anulará la garantía.
- No conecte el ventilador de techo a un regulador de intensidad.

PRECAUCIONES Y ADVERTENCIAS

- Utilice únicamente piezas de recambio CREATE.
- Para reducir el riesgo de sufrir lesiones corporales, fije el ventilador directamente a la estructura portante del edificio siguiendo estas instrucciones y utilice solamente los accesorios suministrados.
- Para evitar posibles descargas eléctricas, antes de instalar el ventilador, desconecte la corriente apagando los disyuntores de la caja de distribución y la ubicación del interruptor mural asociado. Si no puede bloquear los disyuntores en la posición de apagado, coloque un aviso destacado, como una etiqueta, en el panel de servicio.
- Todo el cableado debe ser acorde con los códigos eléctricos nacionales y locales y ANI/NFPA 70. Si no está familiarizado con el cableado, recurra a un electricista cualificado.
- Para reducir el riesgo de sufrir lesiones corporales, no doble el sistema de fijación de las aspas cuando instale, equilibre o limpie el ventilador. Nunca inserte objetos extraños entre las aspas giratorias del ventilador.
- Para reducir el riesgo de incendio, o daños en el motor, no utilice un control de velocidad de estado sólido con este ventilador. Utilice únicamente controles de velocidad de CREATE.

Nota: Las medidas de seguridad importantes y las instrucciones de este manual no están previstas para cubrir todas las condiciones y situaciones que pudiesen producirse. Al instalar y accionar este ventilador, es necesario utilizar el sentido común y la precaución.

LISTA DE PIEZAS



Florón



Barra



Barra de extensión



Soporte de montaje



Mando a distancia



Motor



Aspas



Tornillos de expansión

MANDO A DISTANCIA

Realice la conexión entre los cables del receptor y los cables del motor del ventilador siguiendo las indicaciones de color. Asegúrese de que la conexión esté bien ajustada.

CONEXIÓN DEL MANDO A DISTANCIA

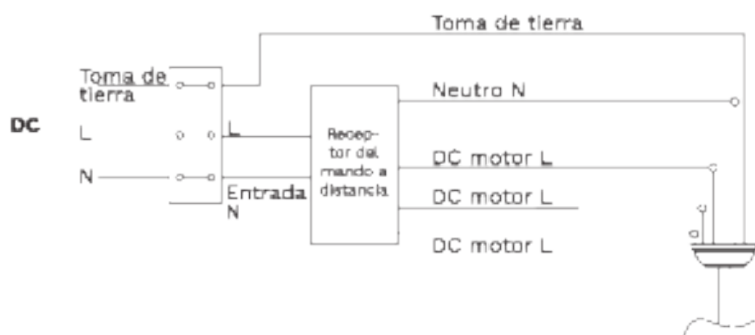

Colocación del receptor:

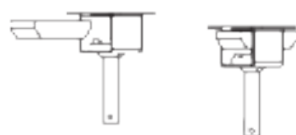

Con transmisión digital inalámbrica RF, control bidireccional y una tasa de códigos coincidentes inferior a una millonésima. (El transmisor y receptor deben devolverse a fábrica para su mantenimiento en caso de sufrir daños.)

El mando a distancia puede controlar el receptor desde cualquier ángulo o dirección hasta el límite de distancia establecido.

1. ON / OFF button
2. Fan speed control
3. Timer
4. Batteries (2 x AAA)
5. Reverse function

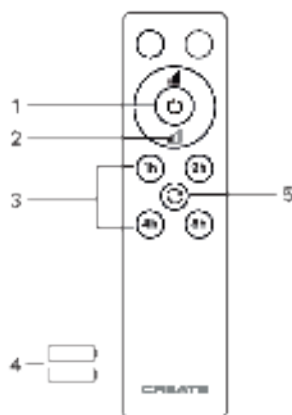

INSTRUCCIONES DE INSTALACIÓN

- Marque la posición correcta de los agujeros y fije el soporte de techo utilizando los tornillos con anclaje metálico o tornillos y arandelas adecuados al tipo de techo elegido.
- Verifique la correcta instalación del soporte antes de colgar el ventilador. Esta placa debe de soportar todo el peso del ventilador.

PREPARACIÓN DE LA INSTALACIÓN

- Para evitar daños personales y heridas, asegúrese de que el lugar donde va a colgar el ventilador permite que las aspas estén a una distancia igual o superior a 2,3 m del suelo y 76 cm de la pared u obstáculo más cercano.
- Asegúrese de que la caja de conexiones está sujeta de manera adecuada a la estructura del edificio y que puede aguantar todo el peso del ventilador.

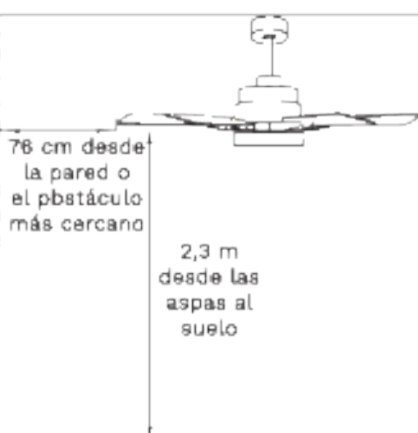

PREPARACIÓN DE LA UBICACIÓN DEL VENTILADOR

- Elija la barra de suspensión que más se adapte a su situación.
- Retire el perno de la barra, quitando el pasador y pase el florón (embellecedor del techo) y el florón del motor a través de la barra de suspensión. A continuación, pase los cables del motor del ventilador por el interior de la barra de suspensión. Ajuste la barra de suspensión al motor e introduzca el perno y el pasador.



El montaje tradicional cuelga del techo con una barra.

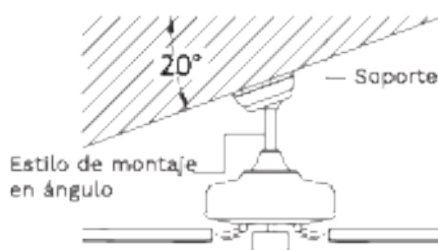

El montaje en ángulo se recomienda en techos inclinados o abovedados.

INSTALACIÓN DEL SOPORTE DE MONTAJE

- La caja de distribución y la viga deben estar bien montadas y ser capaces de soportar con seguridad como mínimo el peso del ventilador.

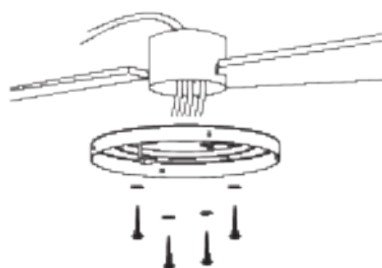

Techo de madera

Fije el soporte de montaje con los tornillos y las arandelas para madera en las uniones del techo.

No fije el soporte de montaje directamente en techos de menos de 10 mm para evitar el riesgo de que el tornillo se afloje y se salga.

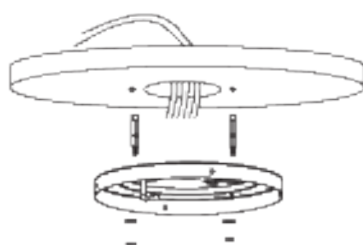

Techo de hormigón

Practique orificios con una broca de 8 mm, de acuerdo con la longitud de los tornillos de expansión. Seguidamente, fije el soporte de montaje al techo con los tornillos de expansión.

MONTAJE Y COLGADO DEL VENTILADOR

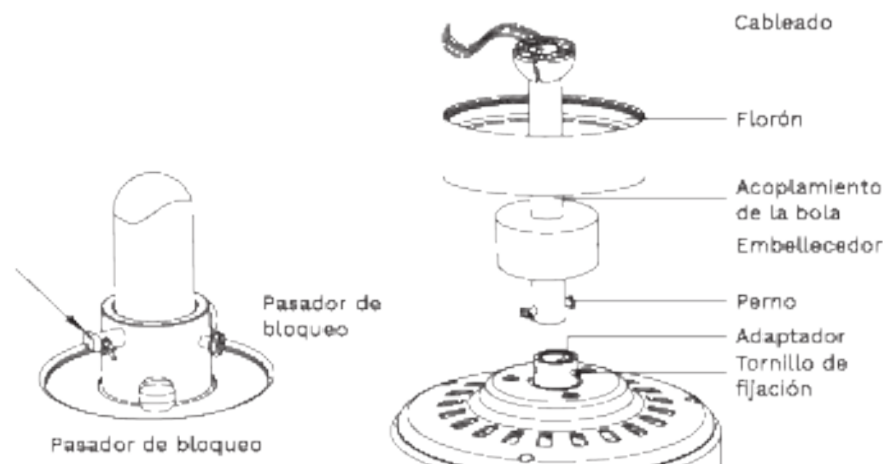

- Si quiere extender la longitud de cuelgue de su ventilador, retire la bola de la barra de suspensión y utilice la barra adicional de extensión (incluida). (Si quiere utilizar la barra de suspensión siga las siguientes instrucciones.)
- Para retirar la bola de la barra de suspensión, afloje el tornillo de fijación y retire los pasadores. Baje la bola y retire el pasador de bloqueo. Saque la bola de la barra de suspensión e introdúzcala en la barra de suspensión más larga (la parte superior de la barra tiene un agujero para el tornillo de fijación; utilícelo para fijar la barra).
- Inserte el pasador de bloqueo en el extremo de la barra de suspensión y eleve la bola.

- Asegúrese de que el pasador de bloqueo está alineado con las ranuras del interior de la bola y fije el tornillo de fijación.

Consejo: Para facilitar la introducción de los cables en la barra, coloque un poco de cinta aislante alrededor de los cables. Esto le ayudará a mantenerlos juntos mientras los inserta en la barra.

- Afloje los tornillos de fijación y la arandela de la parte superior de la carcasa del motor. Retire los pasadores de la barra (si no lo ha hecho aún). Introduzca el florón por la barra.
- Pase los cables por la barra y tire del sobrante de los cables desde la parte superior de la barra para ajustarlos.
- Coloque la barra dentro de la carcasa del motor e inserte los pasadores que retiró anteriormente. Ajuste los tornillos de fijación y las arandelas.
- Baje el florón hacia la carcasa del motor.

MONTAJE DEL FLORÓN



- Levante el florón hasta el soporte de montaje y alinee los tornillos aflojados en el soporte de montaje con los orificios del florón.
- Gire el florón para ajustarlo. Reinserte los tornillos y fíjelos con un destornillador.
- Una vez tenga el soporte de montaje asegurado a la caja de conexiones puede proceder a colgar el ventilador.
- Agarre el ventilador con firmeza con ambas manos. Pase la barra por la apertura del soporte de montaje y deje que la bola se apoye en el soporte de montaje.
- Gire el acoplamiento de la bola hasta que se alinee con la pestaña del soporte de montaje.

Consejo: Otra persona debería ayudarle para sostener la escalera de mano y alcanzarle el ventilador una vez se haya subido a la escalera.

MONTAJE DE LAS ASPAS

Alinee los orificios del soporte de las aspas con los orificios de las aspas y del cuerpo del motor y atorníllelas en su sitio, pero no apriete los tornillos hasta que estén todas colocadas y atornilladas.

Consejo: Para ahorrar tiempo, puede colocar las arandelas en cada tornillo antes de instalar las aspas.

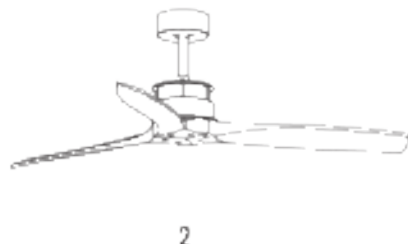
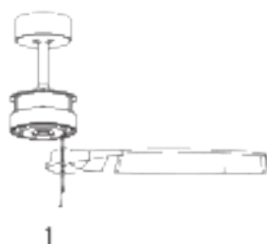

- Compruebe el correcto funcionamiento del ventilador de techo, revisando que no se observe algún movimiento extraño o desajuste en alguna pieza del ventilador.
- En el caso de que se pueda apreciar algún tipo de zumbido/vibración, puede proceder a ajustar las aspas con el kit de balaceo.
- En este kit dispone de contrapesos autoadhesivos y clips en forma de "u".
- Apague le ventilador de techo.
- Puede poner el clip en el centro de cualquier aspa y revisar si la vibración disminuye.
- Encienda el ventilador y compruebe. Si no se aprecia cambio, apague el ventilador y añada otro clip en otra aspa o use los contrapesos adhesivos.



En cumplimiento de las directivas 2002/95 / CE y 2002/96 / CE sobre la restricción del uso de sustancias peligrosas en equipos eléctricos y electrónicos, así como su eliminación de residuos. El símbolo con el cual se muestra en el paquete indica que el producto al final de su vida útil se recogerá como residuo separado. Por lo tanto, cualquier producto que haya llegado al final de su vida útil debe entregarse a centros de eliminación de residuos especializados en la recogida selectiva de equipos eléctricos y electrónicos de desecho, o devolverse al minorista al momento de comprar equipos nuevos similares, en uno para uno base. La recolección separada adecuada para la posterior puesta en marcha de los equipos enviados para ser reciclados, tratados y eliminados de una manera compatible con el medio ambiente contribuya a prevenir posibles efectos negativos sobre el medio ambiente y la salud y optimiza el reciclaje y la reutilización de los componentes que componen el aparato. La eliminación adecuada del producto por parte del usuario implica la aplicación de los sanciones administrativas de acuerdo con las leyes.

Obrigado por escolher o nosso ventilador de teto. Antes de utilizar o dispositivo e para assegurar uma boa utilização do mesmo, leia cuidadosamente estas instruções.

Seguir estas precauções de segurança corretamente reduz o risco de morte, ferimentos ou choque elétrico. Guarde este manual num local seguro para referência futura, juntamente com o cartão de garantia preenchido, o recibo da compra e a embalagem. Se aplicável, passe estas instruções para o próximo proprietário do dispositivo. Siga sempre as precauções de segurança e as medidas de prevenção de acidentes aquando da utilização de um eletrodoméstico. Não assumimos qualquer responsabilidade por qualquer incumprimento destes requisitos.

INSTRUÇÕES DE SEGURANÇA

Aquando da utilização de qualquer eletrodoméstico, devem ser sempre tidas em conta as precauções básicas de segurança.

- Este eletrodoméstico não se destina à utilização por pessoas com capacidades físicas, sensoriais ou mentais reduzidas ou falta de experiência e conhecimento, a menos que estejam sob supervisão ou que tenham recebido instruções relativamente a uma utilização do eletrodoméstico e entendam os perigos envolvidos.
- As crianças não reconhecem os perigos que podem ocorrer aquando do funcionamento de um ventilador de teto. Mantenha as crianças afastadas de ventiladores de teto.
- Não exponha o ventilador de teto a chuva ou a humidade. Não utilize o ventilador de teto no exterior ou com as mãos molhadas.

REQUISITOS DE LOCAL E INSTALAÇÃO

PROBLEMAS MECÂNICOS

- De acordo com as regulamentações de segurança, o ponto mais baixo da lâmina da ventoinha deverá estar a cerca de 2,3 m do chão.
- Certifique-se de que o local escolhido não permite que a lâmina rotativa entre em contacto com quaisquer objetos.
- Certifique-se de que as vigas do teto são adequadas e suficientemente grandes e fortes para suportar o peso do ventilador.
- Para reduzir o risco de incêndio, choque elétrico ou ferimentos físicos, certifique-se de que o suporte de montagem do ventilador está diretamente fixado na estrutura do edifício. NÃO monte numa caixa de tomada.
- O suporte de montagem deve estar bem aparafusado a uma estrutura de suporte de carga, por exemplo, um teto de betão, estrutura de aço ou estrutura de madeira. Se for adicionada uma estrutura de madeira, deve ser bem segura com pregos ou aparafusada entre duas vigas.
- Para reduzir o risco de ferimentos físicos e danos materiais, não dobre ou danifique a haste e as lâminas do ventilador aquando do manuseamento ou instalação das mesmas. Se notar quaisquer imperfeições no produto, contacte o nosso serviço pós-venda antes de prosseguir com a instalação do ventilador.
- Certifique-se de que o ventilador de teto está bem fixo ao teto. Todos os parafusos devem ser verificados e reapertados sempre que necessário antes do funcionamento do ventilador.

PROBLEMAS ELÉTRICOS

- Desligue sempre a alimentação elétrica antes de mexer no ventilador de teto e desligue o disjuntor que alimenta a eletricidade à luz. Para evitar possíveis choques elétricos, certifique-se de que a eletricidade está desligada na caixa de fusíveis ou no painel do disjuntor antes de fazer a ligação.
- O ventilador, o suporte de montagem e o kit de luz devem ser ligados à terra. Certifique-se de que todas as ligações estão adequadamente isoladas.
- Verifique e confirme se todas as ligações são adequadas e estão seguras. Quando todas as ligações elétricas forem feitas, guarde todos os cabos de forma adequada.
- Não tente controlar este ventilador a partir de um interruptor de parede ou comando à distância que não seja aprovado pelo fabricante para utilização com este ventilador. NÃO utilize um controlador de estado sólido. A utilização de um interruptor de parede ou comando à distância não aprovado irá anular a garantia.
- Não ligue o ventilador de teto a um interruptor com regulação ou um regulador.

CUIDADOS E AVISOS

- Utilize apenas peças de substituição CREATE.
- Para reduzir o risco de ferimentos físicos, fixe o ventilador diretamente na estrutura de suporte do edifício de acordo com estas instruções e utilize apenas o material fornecido.
- Para evitar possíveis choques elétricos, antes de instalar o seu ventilador, desligue a alimentação elétrica desligando os disjuntores à caixa de tomada e local do interruptor de parede associado. Se não conseguir bloquear os disjuntores na posição "off", aperte adequadamente o dispositivo de aviso proeminente, como um marcador, ao painel de serviço.
- Todos os cabos devem estar de acordo com os códigos elétricos locais e nacionais e a ANSI/NFPA 70. Se não estiver familiarizado com cabos, recorra a um electricista qualificado.
- Para reduzir o risco de ferimentos físicos, não dobre o sistema de conjunto da lâmina quando da instalação, equilíbrio ou limpeza do ventilador. Nunca insira objetos estranhos entre as lâminas rotativas do ventilador.
- Para reduzir o risco de incêndio, choque elétrico ou danos no motor, não utilize um controlo de velocidade em estado sólido com este ventilador. Utilize apenas controlos de velocidade CREATE.

Nota: As precauções de segurança e as instruções importantes neste manual não cobrem todas as condições e situações possíveis que possam ocorrer. Dever-se-á entender que o senso comum e o cuidado são fatores necessários na instalação e no funcionamento deste ventilador.

LISTA DE PEÇAS



Canopia



Barra



Barra de extensão



Suporte de montagem



Control remoto



Motor



Pás



Parafusos de expansão

LIGAÇÃO DO COMANDO À DISTÂNCIA

Faça a conexão entre os cabos do receptor e os cabos do motor do ventilador seguindo as indicações de cores. Verifique se a conexão está firme.

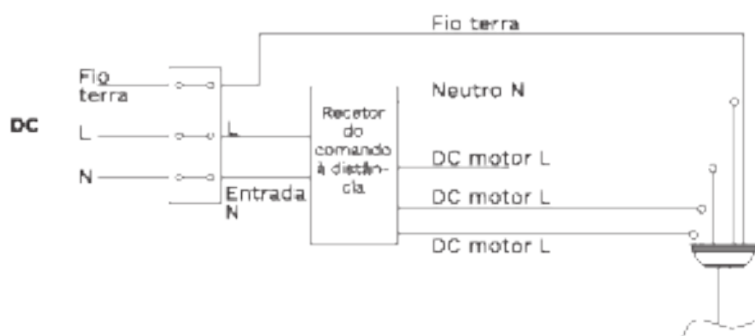

Local do receptor:

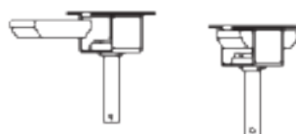

- Transmissão digital sem fios RF, controlo de duas vias, taxa de código coincidente é menor a um milhão. (O transmissor e o receptor devem ser enviados para fábrica, para manutenção, caso estejam danificados).
- O comando à distância pode controlar o receptor a partir de qualquer ângulo ou direção até à distância limite indicada.

1. ON / OFF button
2. Fan speed control
3. Timer
4. Batteries (2 x AAA)
5. Reverse function

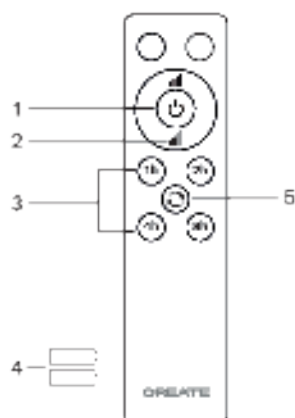

INSTRUÇÕES DE INSTALAÇÃO

- Marque a posição correta dos orifícios e fixe o suporte de teto usando os parafusos com âncora de metal ou parafusos e arruelas adequados ao tipo de teto escolhido.
- Verifique a instalação correta do suporte antes de pendurar o ventilador. Esta placa deve suportar todo o peso do ventilador.

PREPARAÇÃO DA INSTALAÇÃO

- Para evitar danos pessoais e ferimentos, assegure-se de que o lugar onde vai pendurar o ventilador permite que as pás estejam a uma distância igual ou superior a 2,3 m do solo e a 50 cm da parede ou obstáculo mais próximo.
- Assegure-se de que a caixa de ligações seja fixada de maneira adequada à estrutura do edifício e que pode aguentar todo o peso do ventilador.

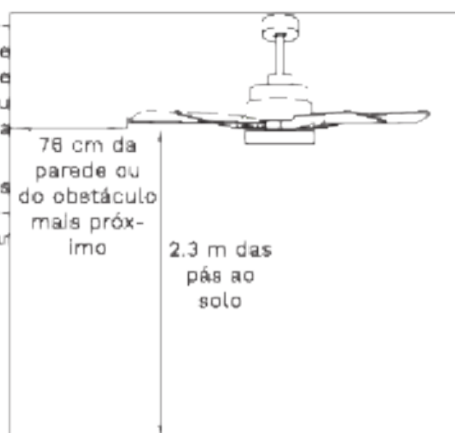

INSTALANDO A BARRA DE SUSPENSÃO

- Escolha a barra de suspensão que melhor se adapta à sua situação.
- Remova o parafuso da barra, remova o pino e passe a cobertura (cobertura do teto) e a cobertura do motor pela barra de suspensão. Em seguida, direcione os cabos do motor do ventilador pela parte interna da barra de suspensão. Aperte a barra de suspensão no motor e insira o parafuso e o pino.

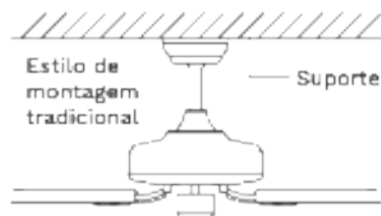

A montagem tradicional é pendurada a partir do teto com uma barra.

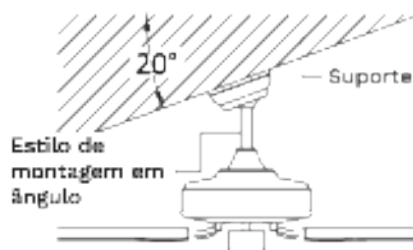

A montagem em ângulo é recomendada em tetos inclinados ou abobadados.

FIXAÇÃO DO SUPORTE DE MONTAGEM

- A caixa de tomada e a viga devem estar bem montadas e ser capazes de suportar de forma fiável, pelo menos, o peso do ventilador.

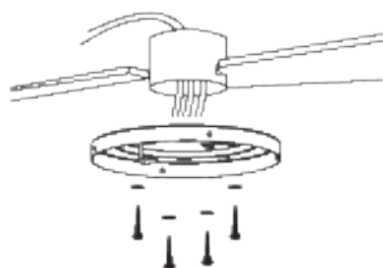

Teto de madeira

Fixe de forma segura o suporte de montagem com parafusos e arruelas de madeira nas vigas do teto.

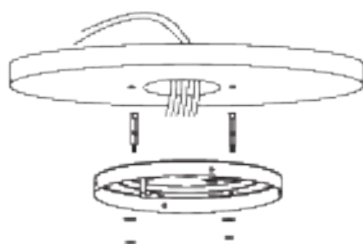

Teto de betão

Faça orifícios com uma broca de 8 mm, de acordo com o comprimento dos parafusos de expansão. Depois disso, fixe o suporte de montagem ao teto com parafusos de expansão.

Não fixe o suporte de montagem diretamente em tetos com menos de 10 mm de espessura, para evitar o risco de o parafuso se soltar.

MONTAGEM E PENDURA DO VENTILADOR

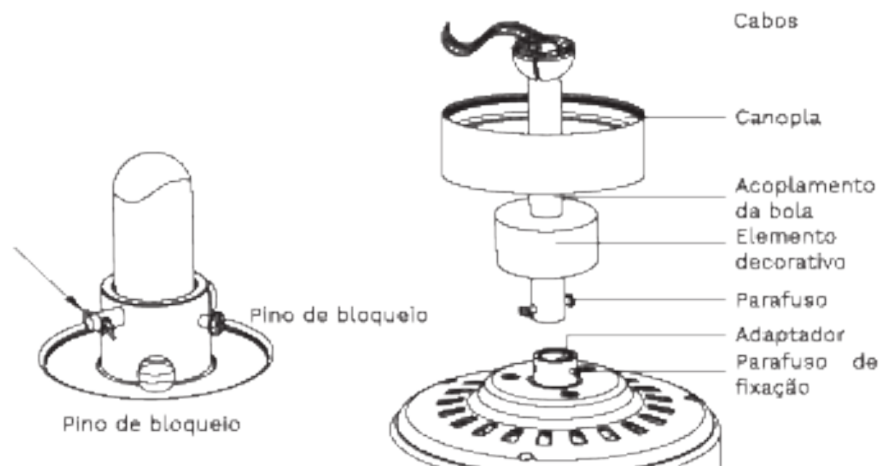

- Se quiser alargar a longitude de sujeição do seu ventilador, retire a bola da barra de suspensão e utilize a barra adicional de extensão. (Se quiser utilizar a barra de suspensão siga as seguintes instruções.)
- Para retirar a bola da barra de suspensão, solte o parafuso de fixação e retire os passadores. Baixe a bola e retire o pino de bloqueio. Tire a bola da barra de suspensão e introduza-a na barra de suspensão mais longa (a parte superior da barra tem um buraco para o parafuso de fixação; utilize-o para fixar a barra).
- Insira o pino de bloqueio na extremidade da barra de suspensão e eleve a bola.

- Assegure-se de que o pino de bloqueio está alinhado com as ranhuras do interior da bola e fixe o parafuso de fixação.
- Conselho: Para facilitar a introdução dos cabos na barra, coloque um pouco de fita isolante à volta dos cabos. Isto ajudará a mantê-los juntos enquanto os insere na barra.
- Solte os parafusos de fixação e a arruela da parte superior do invólucro do motor. Retire os passadores da barra (se ainda não o fez). Introduza o florão na barra.
- Passe os cabos pela barra e puxe o que restar dos cabos a partir da parte superior da barra para os ajustar.
- Coloque a barra dentro do invólucro do motor e insira os passadores que retirou anteriormente. Ajuste os parafusos de fixação e as arruelas.
- Baixe a canopla para o invólucro do motor.

MONTAGEM DO CANOPLA

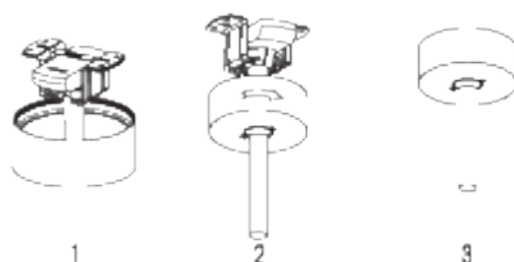

- Levante a canopla até ao suporte de montagem e alinhe os parafusos soltos no suporte de montagem com os orifícios do florão.
- Vire a canopla para ajustar. Reinsira os parafusos e fixe-os com uma chave de fendas.
- Assim que tiver o suporte de montagem fixo à caixa de ligações, pode proceder ao pendurar do ventilador.
- Agarre o ventilador com firmeza com ambas as mãos. Passe a barra pela abertura do suporte de montagem e deixe a bola apoiar-se no suporte de montagem.
- Vire o acoplamento da bola até que se alinhe com a aba do suporte de montagem.

Conselho: outra pessoa deve ajudá-lo ao segurar a escada de mão e passar-lhe o ventilador assim que subir a escada.

MONTAGEM DAS PÁS

Alinhe os orifícios no suporte da lâmina com os orifícios nas lâminas e no corpo do motor e aperte-os no lugar, mas não aperte os parafusos até que estejam todos dentro e aparafusados.

Conselhos: Para economizar tempo, você pode colocar as arruelas em cada parafuso antes de instalar as pás.

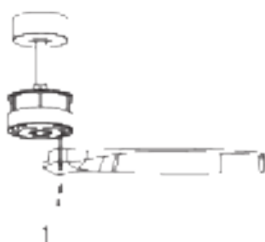

- Verifique o funcionamento correto do ventilador de teto, verificando se nenhum movimento estranho ou desalinhamento é observado em qualquer parte do ventilador.
- Caso seja observado algum tipo de zumbido / vibração, você pode prosseguir com o ajuste das lâminas com o kit de disparo.
- Este kit possui pesos autoadesivos e cliques em forma de "u".
- Desligue o ventilador do teto.
- Você pode colocar o clipe no centro de qualquer lâmina e verificar se a vibração diminui.
- Ligue o ventilador e verifique. Se nenhuma alteração for vista, desligue o ventilador e adicione outro clipe em uma lâmina diferente ou use os pesos adesivos.



Em conformidade com as diretivas 2012/18 / UE e 2015/263 / UE sobre a restrição do uso de substâncias perigosas em equipamentos elétricos e eletrônicos, bem como a eliminação de resíduos. O símbolo com o símbolo de lixo cruzado mostrado na embalagem indica que o produto ao final de sua vida útil será coletado como lixo separado. Portanto, qualquer produto que tenha atingido o fim de sua vida útil deve ser entregue a centros especializados de eliminação de resíduos para coleta seletiva de equipamentos elétricos e eletrônicos, ou devolvido ao varejista ou ao fabricante para equipamentos novos similares, em um para uma base. A coleta seletiva apropriada para o comissionamento subsequente do equipamento enviado para reciclagem, tratamento e descarte de maneira ecológica ajuda a evitar possíveis efeitos negativos no meio ambiente e na saúde e otimiza e recicla a maior quantidade de os componentes que compõem o dispositivo. A eliminação adequada do produto pelo usuário implica a aplicação de selos administrativos de acordo com a lei.

Nous vous remercions d'avoir choisi notre ventilateur de plafond. Avant d'utiliser cet appareil électroménager et pour garantir une utilisation optimale, lire attentivement les instructions.

Les mesures de sécurité visées ici réduisent le risque d'incendie, d'électrocution et de blessures lorsqu'elles sont correctement suivies. Conserver le manuel dans un endroit sûr pour de futures références, tout comme la garantie, le ticket d'achat et l'emballage. Le cas échéant, remettre ces instructions au futur propriétaire de l'appareil électroménager. Toujours respecter les instructions de sécurité de base et les mesures de prévention des risques lors de l'utilisation d'un appareil électrique. Le fabricant ne sera responsable d'aucun dommage découlant du non-respect de ces instructions de la part de l'utilisateur.

CONSIGNES DE SÉCURITÉ

Lors de l'utilisation d'un appareil électrique, les précautions de sécurité de base doivent toujours être respectées.

- Le ventilateur n'est pas destiné à être utilisé par des personnes ayant des capacités physiques, sensorielles ou mentales réduites ou un manque d'expérience et de connaissances, si elles ont été supervisés ou ont reçu des instructions pour l'utilisation de l'appareil en toute sécurité et de comprendre les dangers qu'il comporte.
- Les enfants ne comprennent pas les dangers des ventilateurs de plafond. Maintenez-les loin du ventilateur.
- Ne l'installez pas à l'extérieur où il est exposé à l'eau ou à l'humidité. Ne pas manipuler avec les mains mouillées.

SÉLECTION DE L'EMPLACEMENT

EXIGENCES MÉCANIQUES

- Les pales du ventilateur doivent être à une hauteur minimale de 2,3 mètres.
- Veillez à ne pas faire le montage à un endroit où les pales du ventilateur fassent contact avec des objets.
- La structure supportant le ventilateur doit être capable de supporter au moins le poids du ventilateur.
- Pour réduire les risques d'incendie, de choc électrique ou de blessures, assurez-vous qu'il est directement installé sur la structure du bâtiment.
- Le support doit être vissé solidement sur une structure porteuse telle que par exemple un toit en béton, une charpente en acier ou une structure en bois. Si un cadre est ajouté il doit être correctement cloués ou vissés entre deux poutres.
- Pour réduire les risques de blessures et de dommages matériels, ne pliez pas et n'endommagez pas la barre de suspension ou les pales pendant l'installation. Si vous détectez des imperfections, veuillez contacter notre service après-vente avant de procéder à l'installation.
- Assurez-vous qu'il est solidement fixé au plafond. Vérifiez et serrez tous les boulons de pression avant de le mettre en marche.

EXIGENCES ÉLECTRIQUES

- Toujours couper le courant avant de réparer le ventilateur. Fermer le disjoncteur qui transmet l'énergie. Pour éviter tout risque de choc électrique, veillez à ce que l'alimentation soit déconnecté de la boîte à fusibles ou du tableau électrique avant de toucher le câblage.

- Le ventilateur, le support et les lumières doivent être connectés à la prise de terre. Assurez-vous tous les raccords sont correctement isolés.
- Vérifiez et confirmez que toutes les connexions sont correctes et sécurisées. Lorsque toutes les connexions électriques sont terminées, rangez soigneusement les câbles.
- N'essayez pas de contrôler la fonctionnement du ventilateur à partir d'une commande murale ou d'une télécommande non expressément approuvée par le fabricant. Ne pas utiliser un interrupteur électronique d'état solide. L'utilisation d'un contrôleur ou d'une télécommande non compatible annulera la garantie.
- Ne raccordez pas le ventilateur de plafond à un régulateur.

PRÉCAUTIONS ET AVERTISSEMENTS

- Utilisez uniquement des pièces de rechange CREATE.
- Pour réduire le risque de blessures corporelles, fixez le ventilateur directement à la structure de support du bâtiment en suivant ces instructions et veillez à utiliser exclusivement le matériel fourni.
- Pour éviter tout risque d'électrocution, avant d'installer votre ventilateur, coupez l'alimentation électrique en déconnectant les disjoncteurs du boîtier de prises de courant et de l'interrupteur mural correspondant. Si vous ne pouvez pas verrouiller les disjoncteurs en position d'arrêt, fixez solidement un dispositif d'avertissement bien visible, comme une étiquette, sur le panneau de service.
- Tout le câblage doit être conforme aux codes électriques nationaux et locaux et à la norme ANSI/NFPA 70. Si vous ne connaissez pas bien ce câblage, veuillez faire appel à un électricien qualifié.
- Pour réduire le risque de blessures corporelles, veillez à ne pas plier le système de fixation des pales lors de l'installation, de l'équilibrage ou du nettoyage du ventilateur. N'insérez en aucun cas des corps étrangers entre les pales du ventilateur en rotation.
- Pour réduire les risques d'incendie, d'électrocution ou de dommages au moteur, n'utilisez pas un régulateur de vitesse à l'état solide avec ce ventilateur. Utilisez uniquement des commandes de vitesse CREATE.

Remarque : les précautions et consignes de sécurité importantes figurant dans ce manuel ne sont pas destinées à couvrir toutes les conditions et situations susceptibles de se présenter. Il faut comprendre que le bon sens et la prudence sont des facteurs nécessaires à l'installation et à l'utilisation de ce ventilateur.

LISTE DES PIÈCES



Canopée



Barre



Barre d'extension



Support



Comando à distancia



Motor



Pales



Vis d'expansion

TÉLÉCOMMANDE

- Effectuez la connexion entre les câbles du récepteur et les câbles du moteur du ventilateur en suivant les indications de couleur. Assurez-vous que la connexion est bien serrée.

CONNEXION DE LA TÉLÉCOMMANDE

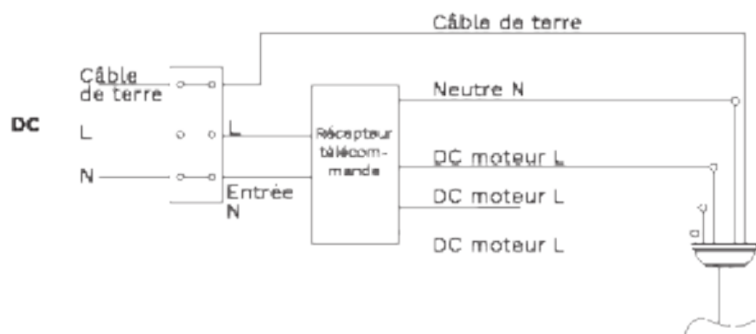

Placement du récepteur:

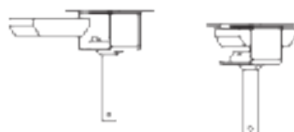

Transmission numérique sans fil RF, commande bidirectionnelle, rendement du code coïncident inférieur à un millionième (Le transmetteur et le récepteur doivent être renvoyés à l'usine pour entretien s'ils sont endommagés.)

La télécommande peut commander le récepteur depuis n'importe quel angle ou n'importe quelle direction jusqu'à la distance limite indiquée.

1. ON / OFF button
2. Fan speed control
3. Timer
4. Batteries (2 x AAA)
5. Reverse function

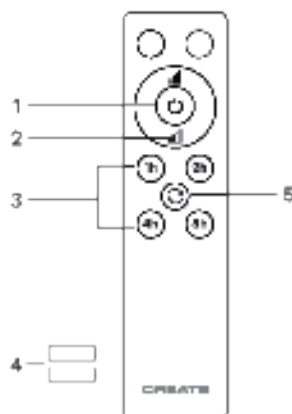

INSTRUCTIONS D'INSTALLATION

- Marquez la position correcte des trous et fixez le support de plafond à l'aide des vis avec ancrage métallique ou des vis et rondelles adaptées au type de plafond choisi.
- Vérifiez la bonne installation du support avant de suspendre le ventilateur. Cette plaque doit supporter tout le poids du ventilateur.

PRÉPARATION DE L'INSTALLATION

- Afin d'éviter tout risque de blessures, assurez-vous que le lieu dans lequel vous allez installer le ventilateur a les dimensions suffisantes pour permettre une distance égale ou supérieure à 2,3 m entre le sol et les pales et de 76 cm entre les pales et le mur ou l'obstacle le plus proche.
- Assurez-vous que la boîte de jonction est correctement fixée au plafond et qu'elle peut supporter le poids du ventilateur.

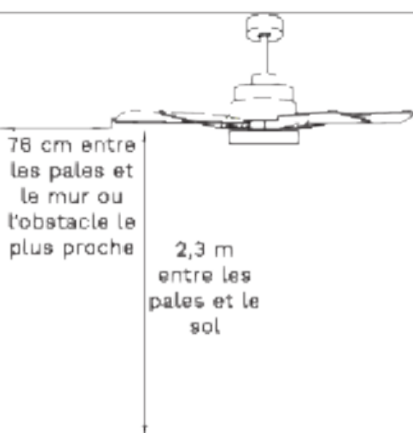

INSTALLATION DE LA BARRE DE SUSPENSION

- Choisissez la barre de suspension qui convient le mieux à votre situation.
- Retirez le boulon de la barre, retirez la goupille et passez la verrière (garniture de toit) et la verrière du moteur à travers la barre de suspension. Ensuite, faites passer les câbles du moteur du ventilateur à l'intérieur de la barre de suspension. Serrez la barre de suspension au moteur et insérez le boulon et la goupille.

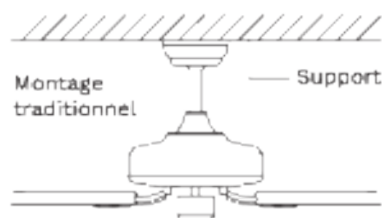

Le montage traditionnel permet de suspendre le ventilateur avec une tige.

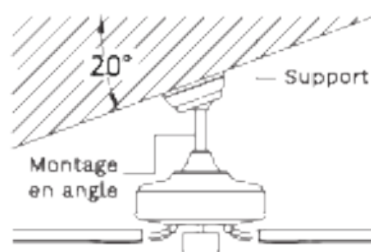

Le montage en angle est recommandé pour les plafonds inclinés ou voûtés.

INSTALLATION DU SUPPORT

- La boîte de sortie et la poutre doivent être solidement installées et doivent pouvoir supporter de manière fiable au moins le poids du ventilateur.

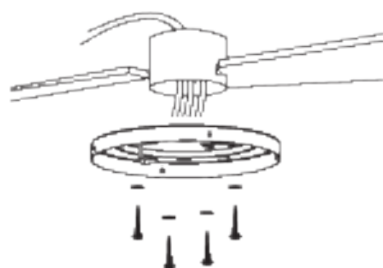

Plafonds en bois

Fixez solidement le support de montage avec des vis à bois et des rondelles aux solives.

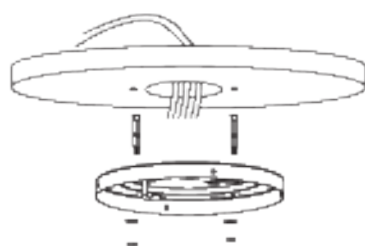

Plafonds en béton / plâtre

Percez des trous avec un foret de 8 mm, en fonction de la longueur des vis d'expansion. Fixez ensuite le support de montage avec les vis d'expansion.

N'installez pas le support de montage directement sur des plafonds d'une épaisseur inférieure à 10 mm pour éviter le risque de desserrage de la vis.

CONNEXION DE LA BARRE DE SUSPENSION AU BOÎTIER DU MOTEUR

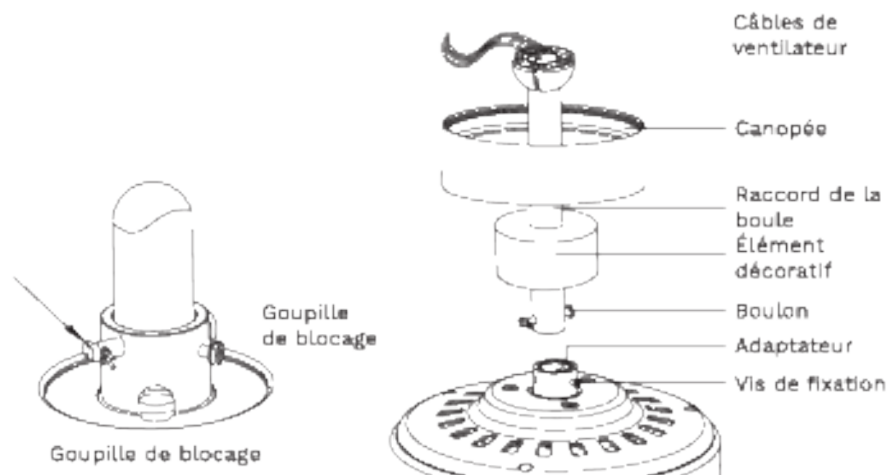

- Si vous souhaitez augmenter la longueur de suspension du ventilateur, retirez la boule de la tige de suspension et utilisez la tige d'extension. (Si vous souhaitez utiliser la tige de suspension, suivez les instructions suivantes).
- Pour retirer la boule de la tige de suspension, desserrez la vis de fixation et retirez les goupilles. Faites descendre la boule et retirez la goupille butoir. Retirez la boule et introduisez-la sur la tige de suspension plus longue (la partie supérieure de la tige possède un orifice pour la vis de fixation ; utilisez-le pour fixer la tige).
- Placez la goupille butoir à l'extrémité de la tige et faites monter la boule.

- Assurez-vous que la goupille butoir est correctement alignée sur les rainures de l'intérieur de la boule et serrez la vis de fixation.

Conseil : pour faciliter l'introduction des câbles dans la tige, placez un peu de ruban isolant autour des câbles. Cela vous aidera à les maintenir ensemble lorsque vous les introduirez dans la tige.

- Desserrez les vis de fixation et la rondelle de la partie supérieure du boîtier du moteur. Retirez les goupilles de la tige (si vous ne l'avez pas encore fait). Introduisez le fleuron sur la tige.
- Faites passer les câbles dans la tige et tirez les câbles restant visibles depuis la partie supérieure de la tige pour les placer correctement.
- Placez la tige à l'intérieur du boîtier du moteur et introduisez les goupilles que vous avez auparavant retirées. Serrez les vis de fixation et les rondelles.
- Baissez le fleuron vers le boîtier du moteur.

MONTAGE DU CANOPÉE

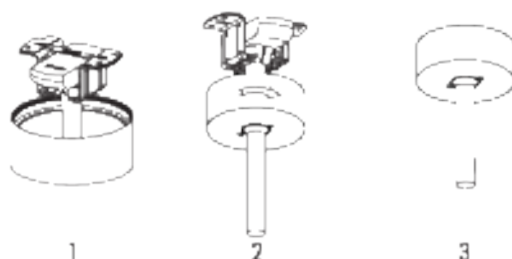

- Soulevez le canopée jusqu'au support et faites correspondre l'endroit des vis du support avec les orifices du canopée.
- Faites tourner le fleuron pour le placer correctement. Remettez les vis et vissez avec un tournevis.
- Après avoir monté le support sur la boîte de jonction, vous pouvez suspendre le ventilateur.
- Prenez le ventilateur avec les deux mains. Faites passer la tige dans l'ouverture du support et faites en sorte que la boule repose sur le support.
- Faites tourner le raccord de la boule jusqu'à ce qu'il soit en face de la languette située sur le support.

Conseil : faites-vous aider d'une autre personne qui soutiendra l'échelle et vous passera le ventilateur.

MONTAGE DES PALES

Alignez les trous du porte-lame avec les trous des lames et du corps du moteur et vissez-les en place, mais ne serrez pas les vis tant qu'elles ne sont pas toutes en place et vissées.

Conseil: Pour gagner du temps, vous pouvez mettre les rondelles sur chaque vis avant d'installer les lames.

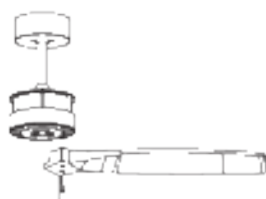

1

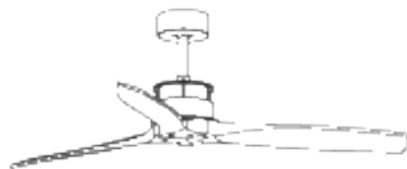

2

- Vérifiez le bon fonctionnement du ventilateur de plafond, en vérifiant qu'aucun mouvement étrange ou désalignement n'est observé dans aucune partie du ventilateur.
- Dans le cas où une sorte de bourdonnement / vibration peut être observée, vous pouvez procéder au réglage des lames avec le kit de tir.
- Ce kit a des poids auto-adhésifs et des clips en "U".
- Éteignez le ventilateur de plafond.
- Vous pouvez placer le clip au centre de n'importe quelle lame et vérifier si les vibrations diminuent.
- Allumez le ventilateur et vérifiez. Si aucun changement n'est constaté, éteignez le ventilateur et ajoutez un autre clip sur une autre lame ou utilisez les poids adhésifs.



Conformément aux directives 2012/19/UE et 2015/863/UE sur la limitation de l'utilisation de substances dangereuses dans les équipements électriques et électroniques, ainsi que leur élimination des déchets. Le symbole avec la poubelle croisée indiqué sur l'emballage indique que le produit à la fin de sa durée de vie sera collecté en tant que déchet séparé. Par conséquent, tout produit ayant atteint la fin de sa durée de vie doit être livré dans des centres d'élimination des déchets spécialisés pour la collecte sélective des déchets d'équipements électriques et électroniques, ou retourné au détaillant lors de l'achat de nouveaux équipements similaires, en un seul point de base. Une collecte séparée appropriée pour la mise en service ultérieure des équipements expédiés pour être recyclés, traités ou éliminés d'une manière respectueuse de l'environnement aide à prévenir les effets négatifs potentiels sur l'environnement et la santé et optimiser le recyclage et la réutilisation des les composants qui composent l'appareil. L'élimination abusive du produit par l'utilisateur implique l'application de sanctions administratives conformément aux lois.

Grazie per aver scelto il nostro ventilatore da soffitto. Prima di utilizzare questo elettrodomestico e al fine di garantirne il miglior uso, leggere attentamente le istruzioni.

Se seguite in modo corretto, le misure di sicurezza qui indicate riducono il rischio di incendio, scarica elettrica e lesioni. Conservare il manuale in un luogo sicuro per future consultazioni, come anche la garanzia, la ricevuta d'acquisto e la scatola. Se necessario, consegnare queste istruzioni al futuro proprietario dell'elettrodomestico. Seguire sempre le istruzioni fondamentali di sicurezza e le misure di prevenzione dei rischi quando si utilizza un elettrodomestico elettrico. Il fabbricante non sarà responsabile di alcun danno derivante dall'inosservanza di queste istruzioni da parte dell'utente.

ISTRUZIONI DI SICUREZZA

Durante l'uso di qualsiasi apparecchio elettrico, bisogna sempre osservare le seguenti precauzioni.

- Il ventilatore a soffitto non è destinato a persone con ridotte capacità fisiche, sensoriali o mentali, con mancanza di esperienza e conoscenza, eccetto siano sotto supervisione o istruiti e all'uso dell'apparecchio dalla persona responsabile della loro sicurezza.
- I bambini non sono in grado di capire i pericoli dei ventilatori a soffitto. Tenere i bambini lontano dalla portata del ventilatore.
- Non installare all'esterno. L'esposizione all'acqua o all'umidità è pericolosa. Non toccare con le mani bagnate.

PROCEDURA DI INSTALLAZIONE

ELEMENTI MECCANICI

- Le pale del ventilatore a soffitto devono essere disposte almeno 2,3 metri d'altezza dal pavimento.
- Accertarsi prima dell'uso che la posizione di montaggio non interferisca in qualsiasi momento il contatto delle pale con oggetti.
- La struttura che supporta il ventilatore deve essere in grado di sostenere almeno il peso.
- Per ridurre il rischio di incendio, scossa elettrica o lesioni personali, assicurarsi che la staffa del ventilatore sia installata direttamente sulla base del soffitto.
- La staffa di sospensione dovrà essere fissata ad una superficie con appositi elementi di montaggio. Gli elementi di montaggio dovranno essere avvitati su trave o una struttura in legno. Se si aggiunge una cornice di legno, deve essere fissata correttamente o avvitata tra due travi.
- Per ridurre il rischio di lesioni personali e danni materiali, non piegare o danneggiare la barra di sospensione o le pale durante l'installazione. Se presentano delle imperfezioni, contattare il nostro servizio post-vendita prima di procedere all'installazione.
- Assicurarsi che sia saldamente collegato al soffitto. Controllare e stringere tutte le viti prima di accendere il ventilatore.

ELEMENTI ELETTRICI

- Staccare sempre la luce prima di riparare il ventilatore. Spegnerne l'interruttore automatico che alimenta la luce. Per evitare possibili scosse elettriche, assicurarsi che l'alimentazione sia scollegata dalla scatola dei fusibili o dal pannello dell'interruttore automatico prima di toccare il cablaggio.
- Il ventilatore, la staffa e le luci devono essere messi a terra. Assicurarsi che tutte le giunzioni siano adeguatamente isolate.

- Verificare che tutti i collegamenti siano corretti e sicuri. Quando tutti i collegamenti elettrici saranno collegati fra di loro, assicurarsi di conservare i cavi in modo ordinato.
- Non provare a controllare il funzionamento della ventola da un controller a parete o telecomando a distanza non omologato per questo tipo di ventilatore. Utilizzare solo i componenti presenti nell'imballaggio e forniti dal produttore o venditore stesso. Non utilizzare un relè. Utilizzando un controller o un telecomando non dotato dalla confezione la garanzia verrà automaticamente annullata.
- Non collegare il ventilatore a soffitto ad un regolatore.

PRECAUZIONI E AVVERTENZE

- Usare solo parti di ricambio CREATE.
- Per ridurre il rischio di lesione personale, fissare il ventilatore direttamente alla struttura di sostegno dell'edificio seguendo le presenti istruzioni e utilizzare esclusivamente l'hardware in dotazione.
- Onde evitare possibili scosse elettriche, prima di installare il ventilatore, scollegare l'elettricità staccando gli interruttori della cassetta di derivazione e relativo alloggiamento degli interruttori da parete. Se è impossibile bloccare gli interruttori del circuito nella posizione off, fissare in modo sicuro un opportuno dispositivo di allarme, ad esempio un segnalatore, al quadro di distribuzione.
- Tutto il cablaggio deve essere conforme ai codici elettrici nazionali e locali ANSI/NFPA 70. Se non si ha familiarità con il cablaggio, rivolgersi a un elettricista professionista.
- Per ridurre il rischio di lesioni personali, non piegare il sistema di fissaggio delle pale durante l'installazione e il bilanciamento né pulire il ventilatore. Non inserire mai oggetti estranei tra le pale rotanti del ventilatore.
- Per ridurre il rischio di incendio, scossa elettrica o danno al motore, non usare un controllo della velocità a stato solido con questo ventilatore. Usare solo dispositivi di controllo della velocità CREATE.

Nota: Le importanti misure di sicurezza e istruzioni di questo manuale non coprono ogni eventuale condizione e situazione possibile. È necessario comprendere che il buonsenso e la precauzione sono fattori necessari durante l'installazione e il funzionamento del ventilatore.

LISTA DE PEÇAS



Ca.otta



Asta



Asta di estensione



Staffa di fissaggio



Telecomando



Motore



Pale



Viti di espansione

TELECOMANDO

- Effettuare il collegamento tra i cavi del ricevitore e i cavi del motore della ventola seguendo le indicazioni di colore. Assicurarsi che la connessione sia stretta.

CONNESSIONE AL TELECOMANDO

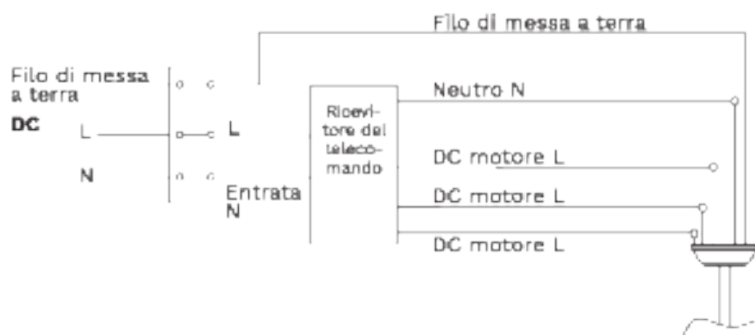

Postazione del ricevitore:

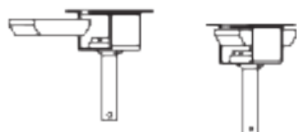

- Trasmissione digitale RF wireless, controllo a due vie, indice del codice di coincidenza inferiore a un milionesimo. (Il trasmettitore e il ricevitore devono essere restituiti alla fabbrica se sono danneggiati.)
- Il telecomando può controllare il ricevitore da qualunque angolo o direzione fino alla distanza massima specificata.

1. ON / OFF button
2. Fan speed control
3. Timer
4. Batteries (2 x AAA)
5. Reverse function

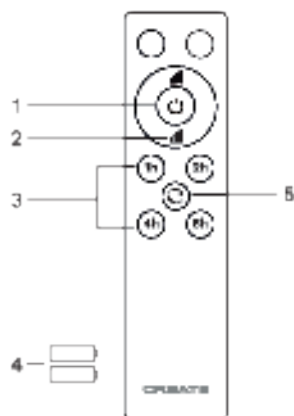

ISTRUZIONI DI INSTALLAZIONE

- Contrassegnare la posizione corretta dei fori e fissare la staffa del soffitto utilizzando le viti con tassello metallico o viti e rondelle adatte al tipo di soffitto scelto.
- Controllare la corretta installazione della staffa prima di appendere la ventola. Questa piastra deve supportare l'intero peso del ventilatore.

PREPARAZIONE DELL'INSTALLAZIONE

- Per evitare danni personali e ferite, assicurarsi che il luogo in cui si appenderà il ventilatore consenta alle pale di essere a una distanza uguale o superiore a 2,3 m da terra e 76 cm dalla parete o dall'ostacolo più vicino.
- Assicurarsi che la scatola di derivazione sia fissata correttamente alla struttura dell'edificio e che possa supportare tutto il peso del ventilatore.



INSTALLAZIONE DELLA BARRA DI SOSPENSIONE

- Scegli la barra di sospensione più adatta alla tua situazione.
- Rimuovere il bullone dalla barra, rimuovendo il perno e passare il tettuccio (rivestimento del tetto) e il tettuccio del motore attraverso la barra di sospensione. Quindi, instradare i cavi del motore della ventola all'interno della barra di sospensione. Stringere la barra di sospensione sul motore e inserire il bullone e il perno.

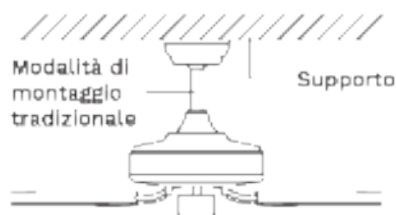

Con il montaggio tradizionale l'apparecchio pende dal soffitto con un'asta.

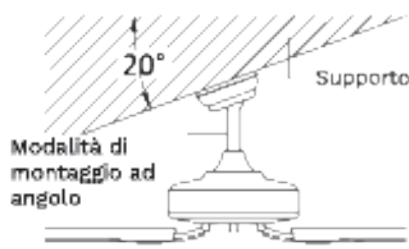

Il montaggio ad angolo si raccomanda su soffitti inclinati o a cupola.

INSTALLAZIONE DEL SUPPORTO DI MONTAGGIO

- Il supporto metallico e la trave devono essere installati in modo sicuro e in grado di sopportare il peso del ventilatore.

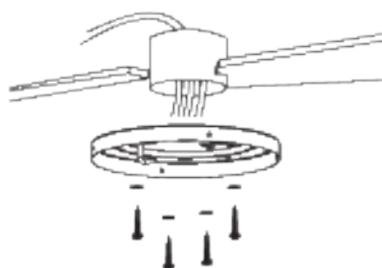

Soffitti in legno

Fissare saldamente la staffa di montaggio con viti e bulloni adatti al fissaggio alle travi di legno.

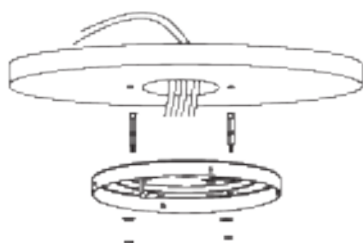

Soffitti in cemento/intonaco

Realizzare i fori con una punta da 8 mm, a seconda della lunghezza delle viti. Successivamente, fissare la staffa o supporto di montaggio con le viti presenti nella confezione.

Non installare la staffa di montaggio direttamente su soffitti di spessore inferiore a 10 mm per evitare il rischio di allentamento delle viti.

COLLEGAMENTO DELLA BARRA DI SOSPENSIONE ALL'ALLOGGIAMENTO DEL MOTORE

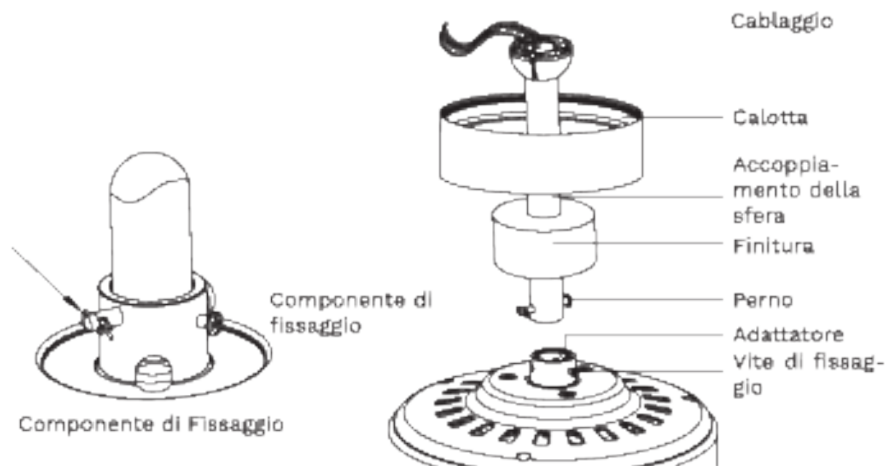

- Se si vuole aumentare la lunghezza di attaccatura del ventilatore, estrarre la sfera dall'asta di sospensione e usare l'asta addizionale di estensione. (Se si preferisce usare l'asta di sospensione, seguire le seguenti istruzioni).
- Per estrarre la sfera dall'asta di sospensione, allentare la vite di fissaggio ed estrarre i perni. Far scendere la sfera ed estrarre il perno di fermo. Estrarre la sfera dall'asta di sospensione e introdurla nell'asta di sospensione più lunga (la parte superiore dell'asta ha un foro per la vite di fissaggio; usarlo per fissare l'asta).
- Inserire il componente di fissaggio nell'estremità dell'asta di sospensione ed elevare la sfera.

- Assicurarsi che il componente di fissaggio sia allineato con le fessure all'interno della sfera e stringere la vite di fissaggio.

Suggerimento: per facilitare l'introduzione dei cavi nell'asta, applicare del nastro isolante intorno ai cavi. Ciò li manterrà uniti mentre vengono inseriti nell'asta.

- Allentare le viti di fissaggio e la rondella della parte superiore dell'alloggiamento del motore. Estrarre i perni dall'asta (se non è ancora stato fatto). Introdurre la coppa superiore nell'asta.
- Passare i cavi attraverso l'asta e tirare l'eccesso di cavi dalla parte superiore dell'asta per regolarli.
- Posizionare l'asta all'interno dell'alloggiamento del motore e inserire i perni precedentemente estratti. Regolare le viti di fissaggio e le rondelle.
- Abbassare la coppa superiore verso l'alloggiamento del motore.

MONTAGGIO DELLA CALOTTA

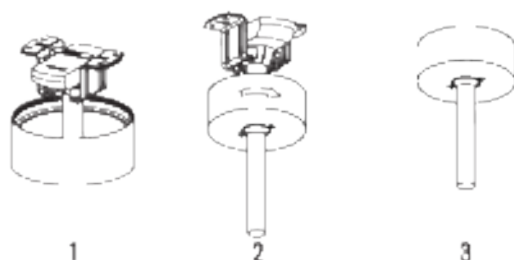

- Sollevare la coppa superiore fino al supporto di montaggio e allineare le viti allentate nel supporto di montaggio con i fori della coppa superiore.
- Ruotare la coppa superiore per regolarla. Reinserire le viti e fissarle con il cacciavite.
- Appena il supporto di montaggio è stato fissato alla scatola di derivazione si può procedere ad appendere il ventilatore.
- Afferrare saldamente il ventilatore con entrambe le mani. Passare l'asta attraverso l'apertura del supporto di montaggio e lasciare che la sfera si appoggi nel supporto di montaggio.
- Ruotare l'accoppiamento della sfera fino a quando non si allinea con la linguetta del supporto di montaggio.

Suggerimento: sarebbe meglio che un'altra persona aiutasse a sorreggere la scala e che passasse il ventilatore alla persona che è salita sulla scala.

MONTAGGIO DELLE PALE

Allineare i fori nel portalama con i fori nella lama e nel corpo del motore e avvitarli in posizione, ma non serrare le viti finché non sono tutte inserite e avvitate.

Consiglio: Per risparmiare tempo, è possibile posizionare le rondelle su ciascuna vite prima di installare le lame.

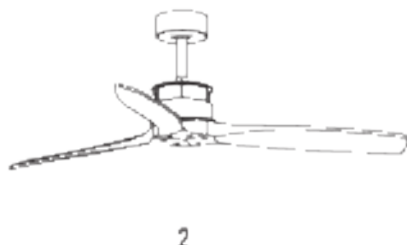
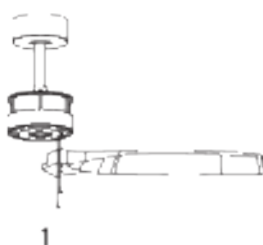

- Controllare il corretto funzionamento del ventilatore da soffitto, verificando che non si osservino strani movimenti o disallineamenti in qualsiasi parte del ventilatore.
- Nel caso in cui sia visibile qualche tipo di ronzio / vibrazione, è possibile procedere alla regolazione delle lame con il kit di tiro.
- Questo kit ha pesi autoadesivi e clip a "U".
- Spegni il ventilatore a soffitto.
- È possibile posizionare la clip al centro di qualsiasi lama e verificare se la vibrazione diminuisce.
- Accendi il ventilatore e controlla. Se non si vede alcun cambiamento, spegnere la ventola e aggiungere un'altra clip su una lama diversa o utilizzare i pesi adesivi.



In conformità con la direttiva 2012/19 / UE e 2015/868 / UE sulla restrizione dell'uso di sostanze pericolose nelle apparecchiature elettriche ed elettroniche, nonché sul loro smaltimento dei rifiuti. Il simbolo con la pattina incrociata mostrato sulle collezioni indica che il prodotto al termine della sua vita utile verrà raccolto come rifiuto separato. Pertanto, qualsiasi prodotto che ha raggiunto la fine della sua vita utile deve essere consegnato a centri specializzati di smaltimento dei rifiuti per le raccolte separate di rifiuti di apparecchiature elettriche ed elettroniche o restituito al rivenditore al momento dell'acquisto di nuove apparecchiature simili, in un'unica per una base. Una corretta raccolta separata per le successive fasi in servizio di apparecchiature spedisce per essere riciclate, trattate e smaltite in modo ecologico al fine di prevenire potenziali effetti negativi sull'ambiente e sulla salute e ottimizzare il riciclaggio e l'utilizzo di componenti che compongono il dispositivo. La limitazione all'uso del prodotto da parte dell'utente implica l'applicazione di soluzioni similari in conformità con le leggi.

Vielen Dank, dass Sie sich für unseren Deckenventilator entschieden haben. Bevor Sie dieses elektrische Haushaltsgerät verwenden und um die optimale Bedienung sicherzustellen, lesen Sie bitte diese Anleitung aufmerksam durch.

Die hier angegebenen Sicherheitsvorkehrungen verringern bei ordnungsgemäßer Einhaltung das Brandrisiko, das Risiko von elektrischen Entladungen und von Verletzungen. Bewahren Sie die Anleitung zur späteren Einsichtnahme wie auch die Garantie, den Einkaufsbeleg und die Verpackung an einem sicheren Ort auf. Händigen Sie gegebenenfalls die Anleitung an den nächsten Besitzer des elektrischen Haushaltsgeräts aus. Befolgen Sie stets die grundlegenden Sicherheitsanweisungen sowie die Maßnahmen zur Vorbeugung von Risiken, wenn Sie ein elektrisches Haushaltsgerät verwenden. Der Hersteller übernimmt keine Verantwortung für Schäden infolge Nichtbefolgung dieser Anweisungen durch den Benutzer.

SICHERHEITSANWEISUNGEN

Bei der Verwendung von Elektrogeräten sollten stets grundlegende Vorsichtsmaßnahmen befolgt werden:

- Dieses Gerät ist nicht für die Benutzung durch Personen mit eingeschränkten körperlichen, sensorischen oder geistigen Fähigkeiten oder mangelnder Erfahrung und Kenntnis gedacht, es sei denn, sie werden beaufsichtigt oder sind über den sicheren Gebrauch des Gerätes informiert worden und verstehen die damit verbundenen Gefahren.
- Kinder erkennen die Gefahren nicht, die bei der Bedienung eines Deckenventilators auftreten können. Halten Sie Kinder von Deckenventilatoren fern.
- Setzen Sie den Deckenventilator nicht Regen oder Feuchtigkeit aus. Nehmen Sie den Deckenventilator nicht im Freien oder mit nassen Händen in Betrieb.

STANDORT- UND INSTALLATIONSANFORDERUNGEN

MECHANISCHE VORAUSSETZUNGEN

- Gemäß den Sicherheitsvorschriften muss sich die niedrigste Stelle des Ventilatorflügels mindestens 2,30 m (7 Fuß) vom Fußboden entfernt befinden.
- Bitte vergewissern Sie sich, dass die rotierenden Ventilatorflügel an dem gewählten Standort nicht mit anderen Gegenständen in Berührung kommen können.
- Stellen Sie sicher, dass die Deckenbalken in einwandfreiem Zustand sowie breit und stark genug sind, um das Gewicht des Ventilators zu tragen.
- Achten Sie darauf, dass die Montagehalterung des Ventilators direkt an der Struktur des Gebäudes befestigt wird, um Brand-, Stromschlag- und Verletzungsgefahr zu verringern. NICHT an einem Anschlusskasten befestigen.
- Die Montagehalterung muss fest mit einer tragfähigen Struktur, z. B. Betondecke, Stahlstruktur oder Holzrahmen verschraubt werden. Falls ein Holzrahmen hinzugefügt wird, muss dieser sicher mit Nägeln oder Schrauben zwischen zwei Trägern befestigt werden.
- Um die Gefahr von Personen- und Sachschäden zu verringern, verbiegen oder beschädigen Sie bei Handhabung oder Einbau nicht die Verankerungstange oder die Ventilatorflügel. Falls Sie Beschädigungen am Produkt bemerken, setzen Sie sich bitte vor dem Einbau des Ventilators mit dem Kundendienst in Verbindung.
- Vergewissern Sie sich, dass der Deckenventilator sicher an der Decke befestigt ist. Alle angebrachten Schrauben müssen vor Inbetriebnahme des Ventilators überprüft und gegebenenfalls nachgezogen werden.

ELEKTRISCHE VORAUSSETZUNGEN

- Vor der Wartung des Deckenventilators muss stets die Stromzufuhr unterbrochen und der Leistungsschutzschalter, der die Beleuchtung mit Strom versorgt, abgeschaltet werden. Stellen Sie vor dem Verkabeln sicher, dass der Strom am Sicherungskasten oder Leistungsschutzschalter abgeschaltet ist, um eventuellen Stromschlägen vorzubeugen.

- Ventilator, Montagehalterung und Beleuchtung müssen geerdet sein. Stellen Sie sicher, dass alle verdrahteten Verbindungen angemessen isoliert sind.
- Überprüfen Sie alle Verbindungen auf sachgemäße Ausführung und Sicherheit. Versteuern Sie sämtliche Kabel ordentlich, wenn alle elektrischen Anschlüsse ausgeführt sind.
- Versuchen Sie nicht, diesen Ventilator über Wandschalter oder Fernbedienungen zu steuern, die vom Hersteller nicht für die Verwendung mit diesem Ventilator zugelassen sind. Verwenden Sie KEINE Halbleitersteuerung. Bei Verwendung von nicht zugelassenen Wandschaltern oder Fernbedienungen erlischt die Garantie.
- Schließen Sie den Deckenventilator nicht an einen Dimmer oder Regler an.

VORSICHTSMASSNAHMEN UND WARNHINWEISE

- Verwenden Sie ausschließlich Ersatzteile von CREATE.
- Um das Risiko von Personenschäden zu verringern, befestigen Sie den Ventilator gemäß dieser Anleitung direkt an das Tragwerk des Gebäudes und verwenden Sie nur das mitgelieferte Material.
- Unterbrechen Sie vor dem Einbau Ihres Ventilators die Stromversorgung durch Abschalten der Leistungsschutzschalter zum Anschlusskasten und zu dem verbundenen Wandschalter, um einen Stromschlag zu vermeiden. Wenn Sie die Leistungsschutzschalter nicht in der OFF-Stellung verriegeln können, bringen Sie einen auffälligen Warnhinweis wie zum Beispiel ein Schild sicher am Verteilerkasten an.
- Die gesamte Verkabelung muss den staatlichen und örtlichen elektrischen Sicherheitsnormen sowie ANSI/NFPA 70 entsprechen. Wenn Sie mit elektrischen Anschlüssen nicht vertraut sind, überlassen Sie die Installation einem Fachelektriker.
- Verlegen Sie bei der Installation, Ausbalancierung oder Reinigung des Ventilators das Befestigungssystem der Flügelblätter nicht, um das Risiko von Personenschäden zu verringern. Stecken Sie keine Fremdkörper zwischen die rotierenden Ventilatorflügel.
- Verwenden Sie mit diesem Ventilator keinen Halbleiter-Geschwindigkeitsregler, um das Brand- und Stromschlagrisiko zu senken und Motorschäden zu vermeiden. Verwenden Sie ausschließlich Geschwindigkeitsregler von CREATE.

Hinweis: Die wichtigen Sicherheitsvorkehrungen und Vorsichtsmaßnahmen in diesem Handbuch können nicht alle möglichen auftretenden Bedingungen und Situationen abdecken. Gesunder Menschenverstand und Umsicht werden als notwendige Faktoren beim Einbau und Betrieb dieses Ventilators als selbstverständlich vorausgesetzt.

TEILELISTE



Rosete



Stange



Verlängerungsstange



Montagehalter



Fernbedienung



Motor



Ventilatorflügel



Erweiterungsschrauben

FERNBEDIENUNG

- Stellen Sie die Verbindung zwischen den Empfängerkabeln und den Lüftermotorkabeln gemäß den Farbangaben her. Stellen Sie sicher, dass die Verbindung fest ist.

VERBINDUNG ÜBER FERNBEDIENUNG

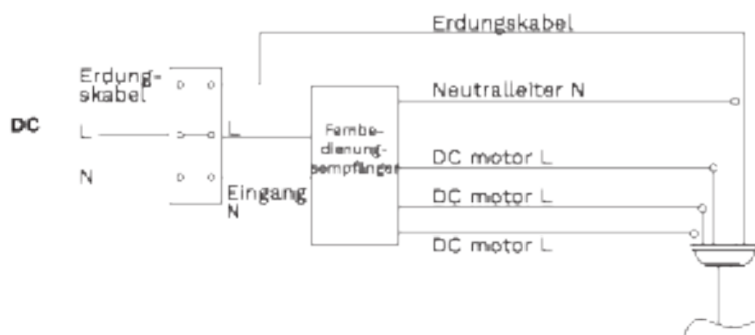

Einbauort des Empfängers:

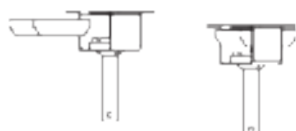

Die digitale drahtlose HF-Übertragungstechnologie ermöglicht einen Einzelsteuermodus (ein Knopf ist nur für einen Lüfter). Dies ergibt eine Übereinstimmende Coderate von weniger als 1 zu 1 Million. (Wenn der Sender oder Empfänger beschädigt ist, sollten sie zur Reparatur an das Werk geschickt werden.)

Sie können den Empfänger von überall im Haus aus verwenden. Dank der Speicherfunktion der Fernbedienung kann die Steuerung den Status (Licht und Adresse) speichern. Bei einem Stromausfall kehrt der Lüfter jedoch in den Ausgangszustand zurück.

1. ON / OFF button
2. Fan speed control
3. Timer
4. Batteries (2 x AAA)
5. Reverse function

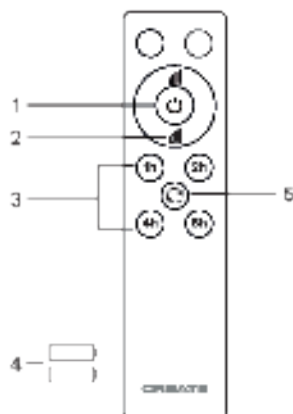

INSTALLATIONSANWEISUNGEN

- Markieren Sie die richtige Position der Löcher und befestigen Sie die Deckenhalterung mit den Schrauben mit Metallanker oder Schrauben und Unterlegscheiben, die für den gewählten Deckentyp geeignet sind.
- Überprüfen Sie die korrekte Installation der Halterung, bevor Sie den Lüfter aufhängen. Diese Platte muss das volle Gewicht des Lüfters tragen.

VORBEREITUNG DER INSTALLATION

- Vergewissern Sie sich zur Verhütung von Personenschäden und Verletzungen, dass die Flügel am Aufhängungsort mindestens 2,30 m vom Boden und 76 cm von der nächsten Wand oder dem nächsten Hindernis entfernt sind.
- Stellen Sie sicher, dass das Anschlussgehäuse sachdienlich an der Gebäudestruktur befestigt ist und das ganze Gewicht des Ventilators tragen kann.



AUFHÄNGUNGSSTANGE EINBAUEN

- Wählen Sie die Aufhängungsstange, die am besten zu Ihrer Situation passt.
- Entfernen Sie die Schraube von der Stange, entfernen Sie den Stift und führen Sie das Verdeck (Dachverkleidung) und das Motorverdeck durch die Aufhängungsstange. Führen Sie anschließend die Kabel des Lüftermotors durch die Innenseite der Aufhängungsstange. Ziehen Sie die Aufhängungsstange am Motor fest und setzen Sie die Schraube und den Stift ein.

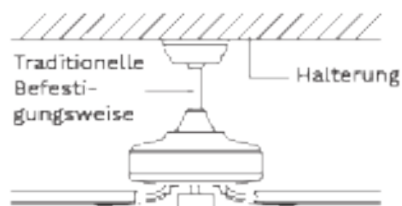

Bei der traditionellen Befestigungsweise hängt der Ventilator an einer Stange von der Decke.

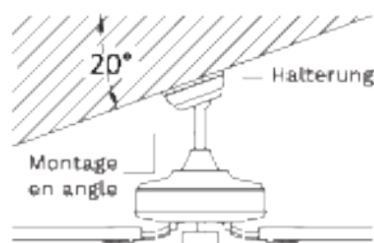

Die abgewinkelte Befestigungsweise wird bei abgeschrägten oder gewölbten Decken empfohlen.

ANBRINGEN DER MONTAGEHALTERUNG

- Der Ausgangskasten und der Balken müssen sicher installiert sein und mindestens das Gewicht des Ventilators zuverlässig tragen können.

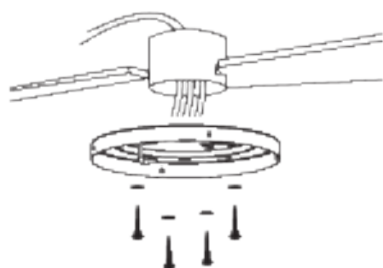

Holzdecken

Befestigen Sie die Montagehalterung sicher mit Holzschrauben und Unterlegscheiben an die Balken.

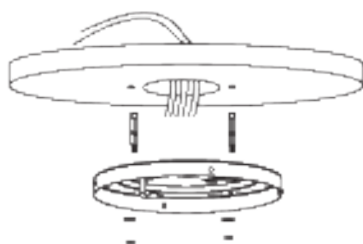

Beton-/Gipsdecken

Bohren Sie Löcher mit einem 8-mm-Bohrer entsprechend der Länge der Spreizschrauben. Befestigen Sie dann die Montagehalterung mit den Spreizschrauben.

Installieren Sie die Montagehalterung nicht direkt an Decken, die dünner als 10 mm sind, um das Risiko zu vermeiden, dass sich die Schraube löst.

ANSCHLIESSEN DER AUFHÄNGUNGSSTANGE AN DAS MOTORGEHÄUSE

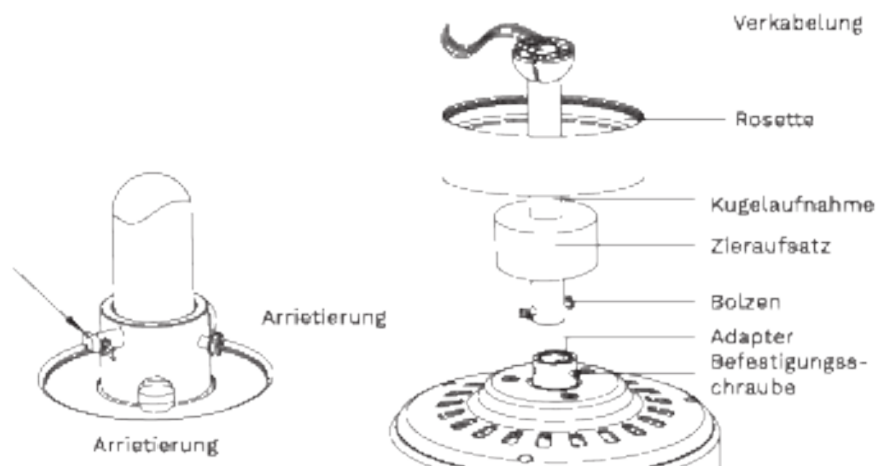

- Zur Verlängerung der Hängelänge des Ventilators entfernen Sie die Kugel mitgelieferten Aufhängungsstange und verwenden Sie die zusätzliche Verlängerungsstange. (Wenn Sie die lange Aufhängungsstange verwenden möchten, befolgen Sie die folgenden Anweisungen.)
- Lösen Sie zum Entfernen der Kugel von der Aufhängungsstange die Befestigungsschraube und ziehen Sie die Stifte heraus. Schieben Sie die Kugel nach unten und entfernen Sie den Anschlagstift. Schieben Sie die Kugel von der Aufhängungsstange herunter und stecken Sie sie auf die längere Aufhängungsstange (an der Stange

befindet sich oben eine Bohröffnung für die Befestigungsschraube; befestigen Sie dort die Stange).

- Stecken Sie den Anschlagstift in das Ende der Aufhängungsstange und schieben Sie Kugel hinauf.
- Vergewissern Sie sich, dass der Anschlagstift an den Schlüthen in der Kugel ausgerichtet ist und ziehen Sie die Befestigungsschraube an.

Tipp: Wickeln Sie ein wenig Isolierband um die Kabel, damit sie sich leichter in die Stange einführen lassen. So werden sie dabei besser zusammengehalten.

- Lösen Sie die Befestigungsschrauben und die Unterlegscheibe oben am Motorgehäuse. Entfernen Sie die Stifte von der Stange (falls Sie dies nicht schon getan haben). Stecken Sie die Rosette auf die Stange.
- Ziehen Sie die Kabel durch die Stange und ziehen Sie zum Justieren an den oben aus der Stange heraushängenden Kabeln.
- Setzen Sie die Stange in das Motorgehäuse ein und bringen Sie die zuvor entfernten Stifte an. Ziehen Sie die Befestigungsschrauben und Unterlegscheiben an.
- Schieben Sie die Rosette hinunter zum Motorgehäuse.

ANBRINGEN DER ROSETTE

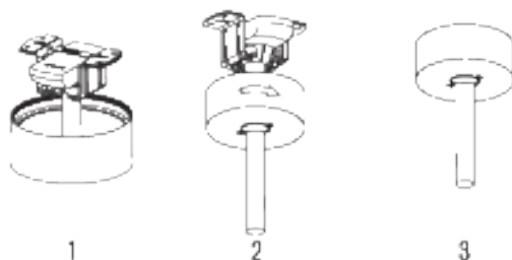

- Schieben Sie die Rosette bis zur Montagehalterung hinauf und richten Sie die gelösten Schrauben an der Montagehalterung an den Bohröffnungen der Rosette aus.
- Drehen Sie die Rosette zum Justieren. Setzen Sie die Schrauben wieder ein und ziehen Sie sie mit einem Schraubenzieher fest.
- Sobald die Montagehalterung am Anschlussgehäuse befestigt ist, können Sie den Ventilator aufhängen.
- Halten Sie den Ventilator fest in beiden Händen. Schieben Sie die Stange durch die Öffnung der Montagehalterung und lassen Sie die Kugel auf der Montagehalterung aufliegen.
- Drehen Sie die Kugelaufnahme, bis sie an der Lasche der Montagehalterung ausgerichtet ist.

Tipp: Wenn Sie auf der Leiter stehen, sollte eine zweite Person die Handleiter festhalten und Ihnen den Ventilator hochreichen.

ANBRINGEN DER FLÜGEL

Richten Sie die Löcher im Klingenhalter an den Löchern in den Klängen und am Motorkörper aus und schrauben Sie sie fest. Ziehen Sie die Schrauben jedoch erst an, wenn sie alle eingesetzt und eingeschraubt sind.

Beratung: Um Zeit zu sparen, können Sie die Unterlegscheiben an jeder Schraube anbringen, bevor Sie die Klängen installieren.

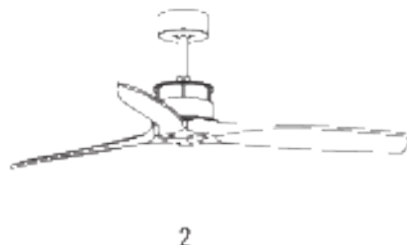
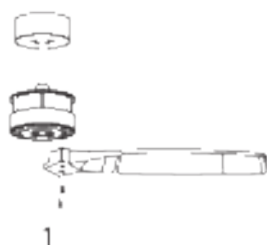

- Überprüfen Sie den korrekten Betrieb des Deckenventilators und stellen Sie sicher, dass in keinem Teil des Ventilators merkwürdige Bewegungen oder Fehlausrichtungen zu beobachten sind.
- Für den Fall, dass eine Art Brummen / Vibration zu sehen ist, können Sie die Klängen mit dem Schiebkit einstellen.
- Dieses Kit hat selbstklebende Gewichte und "u"-förmige Clips.
- Schalten Sie den Deckenventilator aus.
- Sie können den Clip in die Mitte einer Klinge legen und prüfen, ob die Vibration abnimmt.
- Schalten Sie den Lüfter ein und überprüfen Sie. Wenn keine Änderung erkennbar ist, schalten Sie den Lüfter aus und fügen Sie einen weiteren Clip an einer anderen Klinge hinzu oder verwenden Sie die Klebgewichte.



In Übereinstimmung mit den Richtlinien 2012/19 / EU und 2012/63 / EU über die Beschränkung der Verwendung gefährlicher Stoffe in elektrischen und elektronischen Geräten sowie deren Abfallentsorgung. Das Symbol in der gezeigten Mülltonne auf der Verpackung zeigt an, dass das Produkt am Ende seiner Nutzungsdauer als separater Abfall gesammelt wird. Daher muss jedes Produkt, das das Ende seiner Nutzungsdauer erreicht hat, an spezialisierte Abfallbehandlungsstellen zur selektiven Sammlung von elektrischen und elektronischen Abfallgeräten geliefert oder beim Kauf ähnlicher neuer Geräte an den Einzelhändler zurückgegeben werden (frühe Basis. Die ortszugewandte getrennte Sammlung (3) die spätere Inbetriebnahme von Geräten, die zum umweltfreundlichen Recycling, zur Behandlung und Entsorgung versandt werden, trägt dazu bei, mögliche negative Auswirkungen auf Umwelt und Gesundheit zu vermeiden und das Recycling und die Wiederverwendung zu optimieren die Komponenten, aus denen das Gerät besteht. Die massenhafte Beseitigung des Produkts durch den Benutzer impliziert die Anwendung von Verwaltungsaktionen in Übereinstimmung mit den Gesetzen.

Bedankt voor het kiezen van onze plafondventilator. Lees de instructies aandachtig door voordat u dit apparaat gebruikt en om er zeker van te zijn dat u het optimaal gebruikt.

De hier vermelde veiligheidsmaatregelen verminderen het risico op brand, elektrische schokken en letsel als ze correct worden opgevolgd. Bewaar de handleiding op een veilige plaats voor toekomstig gebruik, evenals de garantie, aankoopbon en doos. Geef deze handleiding eventueel door aan de toekomstige eigenaar van het apparaat. Volg altijd de basisveiligheidsinstructies en risicopreventie-maatregelen bij het gebruik van een elektrisch apparaat. De fabrikant is niet aansprakelijk voor enige schade die het gevolg is van het niet naleven van deze instructies door de gebruiker.

VEILIGHEIDSINSTRUCTIES

Bij het gebruik van een elektrisch apparaat moeten de fundamentele veiligheidsmaatregelen te allen tijde in acht worden genomen:

- Dit apparaat is niet bedoeld voor gebruik door mensen met lichamelijke, zintuiglijke of geestelijke handicaps, noch door mensen met een gebrek aan ervaring en kennis, tenzij ze onder toezicht staan of instructies hebben gekregen over het veilige gebruik en de mogelijke gevaren die eraan verbonden zijn, begrijpen.
- Kinderen herkennen de gevaren van het gebruik van een plafondventilator niet. Houd kinderen uit de buurt van plafondventilatoren.
- Stel de plafondventilator niet bloot aan regen of vocht. Gebruik de plafondventilator niet buitenshuis of met natte handen.

LOCATIE EN INSTALLATIE-EISEN

MECHANISCHE PROBLEMEN

- Conform veiligheidsvoorschriften dient het laagste punt van de ventilatorbladen zich minimaal 2,3 meter van de grond te bevinden.
- Zorg ervoor dat de gekozen locatie niet toelaat dat de roterende messen in contact komen met enig voorwerp.
- Controleer of de plafondbalken stevig en groot en sterk genoeg zijn om het gewicht van de ventilator te dragen.
- Om het risico op brand, elektrische schokken of persoonlijk letsel te verminderen, moet u ervoor zorgen dat de montagebeugel van de ventilator rechtstreeks op de constructie van het gebouw is bevestigd. Monteer het NIET in een verdeelkast.
- De montagebeugel moet stevig worden vastgeschroefd aan een draagconstructie, zoals een betonnen plafond, een stalen constructie of een houten frame. Als er een houten frame wordt toegevoegd, moet dit stevig tussen twee balken worden vastgespijkerd of vastgeschroefd.
- Om het risico van persoonlijk letsel en materiële schade te verminderen, mag u de verticale stang of ventilatorbladen niet buigen of beschadigen tijdens het hanteren of installeren van de ventilator. Als u een verslechtering van het product constateert, neem dan contact op met onze klantenservice voordat u verder gaat met de installatie van de ventilator.
- Zorg ervoor dat de ventilator stevig aan het plafond is bevestigd. Alle bevestigingsschroeven moeten worden gecontroleerd en indien nodig opnieuw worden aangedraaid voordat de ventilator wordt gezetart.

ELEKTRISCHE PROBLEMEN

- Schakel de stroom uit voordat u werkzaamheden aan de plafondventilator uitvoert en schakel de stroomonderbreker uit. Om mogelijke elektrische schokken te voorkomen, moet u controleren of de stroom is onderbroken bij de zekeringenkast of het stroomonderbrekerpaneel voordat u de bedrading uitvoert.
- De ventilator, montagebeugel en verlichtingsapparatuur moeten worden geaard. Controleer of alle verbindingen goed geïsoleerd zijn.
- Controleer en bevestig dat alle aansluitingen correct en veilig zijn. Berg alle kabels goed op nadat alle elektrische aansluitingen zijn gemaakt.
- Probeer deze ventilator niet te bedienen met een wandschakelaar of afstandsbediening die niet door de fabrikant is goedgekeurd voor gebruik met de ventilator. Gebruik GEEN solid-state controller. Bij gebruik van een niet goedgekeurde wandschakelaar of afstandsbediening vervalt de garantie.
- Sluit de plafondventilator niet aan op een dimmerschakelaar.

VOORZORGSMAATREGELEN EN WAARSCHUWINGEN

- Gebruik alleen reserveonderdelen van CREATE.
- Om het risico op lichamelijk letsel te verminderen, dient u de ventilator rechtstreeks op de ondersteunende structuur van het gebouw te bevestigen volgens deze instructies en alleen de meegeleverde accessoires te gebruiken.
- Om mogelijke elektrische schokken te voorkomen, moet u de stroom uitschakelen door de stroomonderbrekers in de verdeelkast en de bijbehorende wandschakelaarlocatie uit te schakelen voordat u de ventilator installeert. Als u de stroomonderbrekers niet in de uit-stand kunt vergrendelen, plaatst u een duidelijk zichtbare mededeling, zoals een label, op het servicepaneel.
- Alle bedrading moet in overeenstemming zijn met nationale en lokale elektrische voorschriften en ANI / NFPA 70. Als u niet bekend bent met bedrading, schakel dan een gekwalificeerde elektricien in.
- Bulg het bladklemstelsel niet tijdens het installeren, balanceren of reinigen van de ventilator om het risico van persoonlijk letsel te verminderen. Steek nooit vreemde voorwerpen tussen de draaiende ventilatorbladen.
- Gebruik geen solid-state snelheidsregeling met deze ventilator om het risico op brand of motorschade te verkleinen. Gebruik alleen CREATE-snelheidsregelaars.

Notitie: Belangrijke veiligheidsmaatregelen en instructies in deze handleiding zijn niet bedoeld om alle omstandigheden en situaties te dekken die kunnen voorkomen. Bij het installeren en bedienen van deze ventilator is het noodzakelijk om gezond verstand en voorzichtigheid te gebruiken.

ONDERDELEN LIJST



Overkapping



Stang



Uitbreidingsstang



Montagebeugel



Bladen



Afstandsbediening



Motor



Lichtreidingschroeven

AFSTANDBEDIENING

- Maak de verbinding tussen de ontvangerdraden en de ventilatormotordraden volgens de kleuraanduidingen. Zorg ervoor dat de verbinding stevig is.

AFSTANDBEDIENING VERBINDING

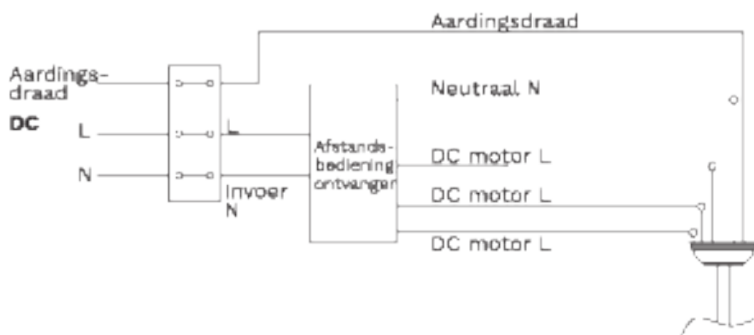

Plaatsing ontvanger:

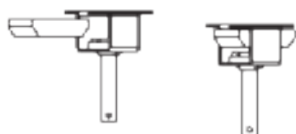

- RF draadloze digitale transmissie, tweewegcontrole, de snelheid van overeenkomende codes is minder dan een miljoenste. (De zender en ontvanger moeten in geval van schade voor onderhoud naar de fabrikant worden teruggestuurd.)
- De afstandsbediening kan de ontvanger vanuit elke hoek of richting bedienen tot aan de aangegeven afstandslimiet.

1. ON / OFF button
2. Fan speed control
3. Timer
4. Batteries (2 x AAA)
5. Reverse function

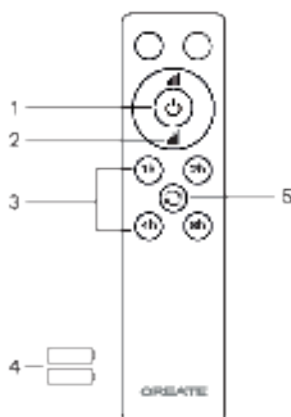

INSTALLATIE INSTRUCTIES

- Markeer de juiste positie van de gaten en bevestig de plafondbeugel met behulp van de metalen ankerbouten of schroeven en ringen die geschikt zijn voor het gekozen type plafond.
- Controleer de correcte montage van de beugel voordat u de ventilator ophangt. Deze plaat moet het volledige gewicht van de ventilator dragen.

INSTALLATIE VOORBEREIDING

- Om persoonlijk letsel en letsel te voorkomen, moet u ervoor zorgen dat de plaats waar de ventilator moet worden opgehangen de bladen op een afstand van 2,3 m of meer van de grond en 76 cm van de dichtstbijzijnde muur of obstakel kan staan.
- Zorg ervoor dat de aansluitdoos goed is vastgemaakt aan de constructie van het gebouw en het volledige gewicht van de ventilator kan dragen.

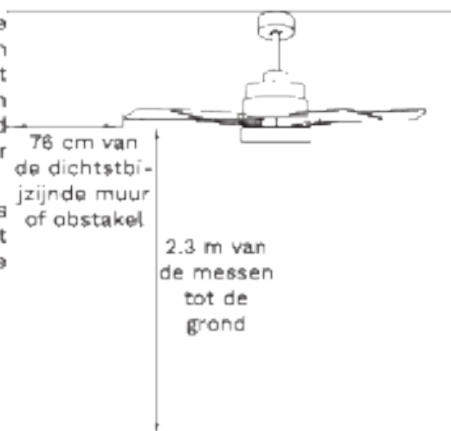

DE LOCATIE VAN DE VENTILATOR VOORBEREIDEN

- Kies de ophangstang die het beste bij uw situatie past.
- Verwijder de bout van de stang door de pen te verwijderen en steek de vin (dakrand) en motorroos door de ophangstang. Leid vervolgens de draden van de ventilatormotor in de ophangbeugel. Monteer de draagstang op de motor en steek de bout en pen erin.

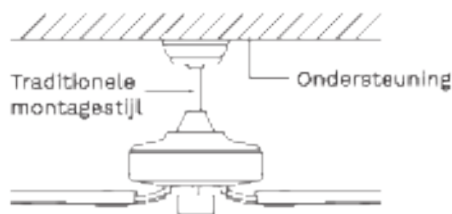

De traditionele beugel hangt met een paal aan het plafond.

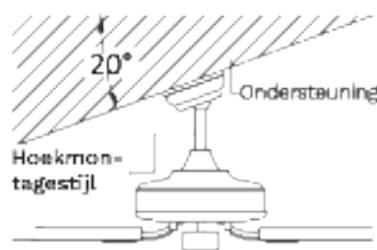

Hoekmontage wordt aanbevolen bij schuine of gewelfde plafonds.

MONTAGEBEUGEL INSTALLATIE

- De afvoerkast en -balk moeten stevig zijn geïnstalleerd en in staat zijn om ten minste het gewicht van de ventilator betrouwbaar te dragen.

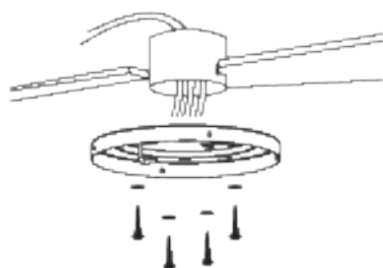

Houten daken

Bevestig de montagebeugel stevig met houtschroeven en ringen aan de balken.

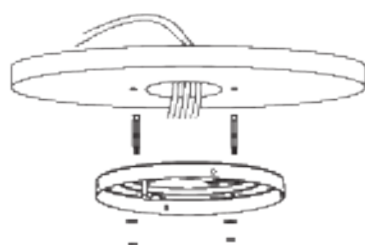

Betonnen / gipsplafonds

Boor gaten met een 8 mm boor, afhankelijk van de lengte van de expansieschroeven. Bevestig vervolgens de montagebeugel met de expansieschroeven.

Installeer de montagebeugel niet rechtstreeks op plafonds die dunner zijn dan 10 mm om het risico van losraken van de schroeven te voorkomen.

OPHANGSTANGVERBINDING MET MOTORBEHUIZING

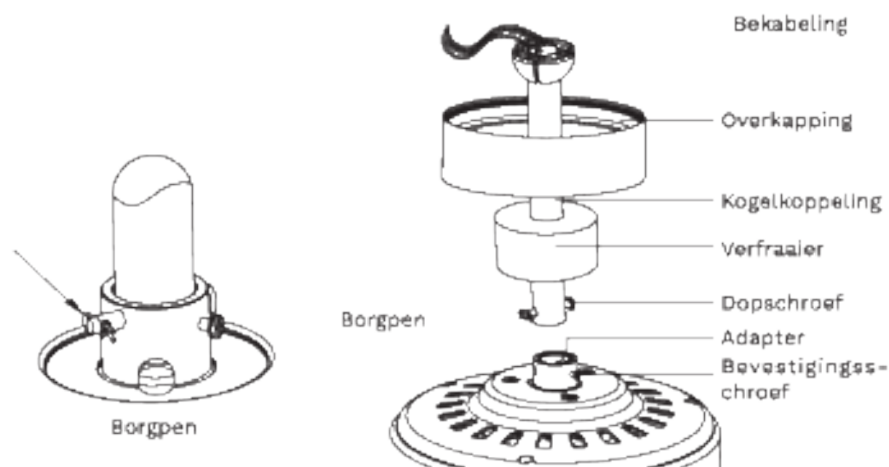

- Als u de ophanglengte van uw ventilator wilt verlengen, verwijdert u de bal van de meegeleverde ophangbeugel u de extra verlengstang. (Volg de onderstaande instructies ophangbeugel wilt gebruiken.)
- Om de bal van de ophangstang te verwijderen, draait u de stelschroef los en verwijdert u de pinnen. Laat de kogel zakken en verwijder de borgpen. Haal de bal uit de ophangstang en steek deze in de langere ophangstang (de bovenkant van de stang heeft een gat voor de stelschroef, gebruik deze om de stang vast te zetten).
- Steek de borgpen in het uiteinde van de ophangstang en breng de bal omhoog.

- Zorg ervoor dat de borgpen is uitgelijnd met de groeven in de kogel en draai de stelschroef vast.

Advies: Om het gemakkelijker te maken om de draden in de staaf te voeren, wikkelt u wat elektrische tape om de draden. Dit zal je helpen ze bij elkaar te houden terwijl je ze in de stang steekt.

- Draai de stelschroeven en de ring aan de bovenkant van het motorhuis los. Verwijder de pinnen van de balk (als je dat nog niet hebt gedaan). Steek de rozet door de staaf.
- Leid de kabels door de stang en trek de overtollige kabels van de bovenkant van de stang om ze strak te trekken.
- Plaats de staaf in de motorbehuizing en steek de pinnen die u eerder hebt verwijderd. Draai de stelschroeven en ringen vast.
- Laat de rozet op het motorhuis zakken.

MONTAGE VAN DE ROZET

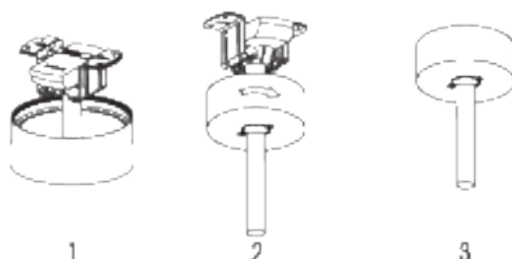

- Breng de rozet omhoog tot aan de montagebeugel en lijn de losgedraaide schroeven in de montagebeugel uit met de gaten in de rozet.
- Draai de vin om aan te passen. Plaats de schroeven terug en zet ze vast met een schroevendraaier.
- Nadat u de montagebeugel aan de aansluitdoos heeft bevestigd, kunt u doorgaan met het ophangen van de ventilator.
- Houd de ventilator stevig met beide handen vast. Steek de stang door de opening in de montagebeugel en laat de kogel op de montagebeugel rusten.
- Draai de kogelkoppeling totdat deze is uitgelijnd met het lipje op de montagebeugel.

Advies: Een andere persoon moet je helpen de ladder vast te houden en je de ventilator overhandigen zodra je de ladder hebt beklommen.

DE BLADEN IN ELKAAR ZETTEN

Lijn de gaten in de messteun uit met de gaten in de messen en het motorhuis en schroef ze op hun plaats, maar draal de schroeven pas vast als ze allemaal op hun plaats zitten en vastgeschroefd zijn.

Advies: Om tijd te besparen, kunt u de ringen op elke bout plaatsen voordat u de messen installeert.

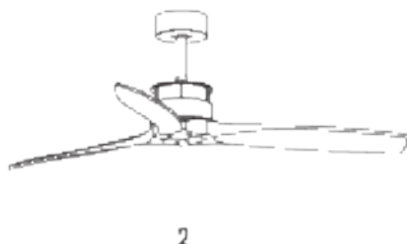
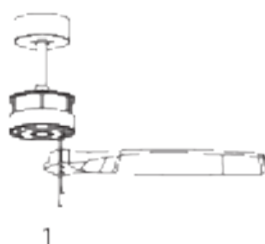

- Controleer de juiste werking van de plafondventilator en controleer of er geen vreemde beweging of verkeerde uittijning wordt waargenomen in enig deel van de ventilator.
- In het geval dat enige vorm van brom / trilling te zien is, kunt u doorgaan met het afstellen van de messen met de balanceerkit.
- In deze kit heb je zelfklevende gewichten en U-vormige clips.
- Zet de plafondventilator uit.
- Je kunt de paperclip in het midden van elk mes plaatsen en controleren of de vibratie afneemt.
- Zet de ventilator aan en controleer. Als er geen verandering is, zet dan de ventilator uit en voeg nog een clip toe aan een ander mes of gebruik de plakgewichten.

In overeenstemming met de richtlijnen 2012/19 / EU en 2015/863 / EU betreffende de beperking van het gebruik van gevaarlijke stoffen in elektrische en elektronische apparatuur, evenals hun afvalverwijding. Het symbool met de gekruiste vuilnisbak op de verpakking geeft aan dat het product aan het einde van zijn levensduur als gescheiden afval wordt ingezameld. Daarom moet elk product dat het einde van zijn levensduur heeft bereikt, worden afgevoerd bij gespecialiseerd afvalverwijdingscentra voor de selectieve inzameling van afgedankte elektrische en elektronische apparatuur, of bij de aankoop van een gelijkwaardige nieuwe apparatuur in één keer aan de dealerhandelaar worden geretourneerd, voor één keer. Een juiste gescheiden inzameling voor later gebruik van apparatuur die wordt verzameld om te worden gerecycled, behandeld of op milieuvriendelijke wijze afgevoerd, helpt mogelijk te voorkomen of te beperken op het milieuaanpak van de afvalstoffen en optimalisatie van recycling en hergebruik van de componenten waaruit het apparaat bestaat. ... De aanwezigheid van het symbool van het product door de gebruiker impliceert de toepassing van administratieve handelingen in overeenstemming met de wetten.



Dziękujemy za wybranie naszego wentylatora sufitowego. Przed rozpoczęciem korzystania z tego urządzenia i aby zapewnić jego najlepsze wykorzystanie, należy uważnie przeczytać instrukcję.

Wymienione tutaj środki bezpieczeństwa zmniejszają ryzyko pożaru, porażenia prądem elektrycznym i obrażeń, jeśli są właściwie przestrzegane. Instrukcję należy przechowywać w bezpiecznym miejscu do wykorzystania w przyszłości, jak również gwarancję, dowód zakupu i opakowanie. Jeśli ma to zastosowanie, należy przekazać tę instrukcję przysztemu właścicielowi urządzenia. Podczas korzystania z urządzenia elektrycznego należy zawsze przestrzegać podstawowych instrukcji bezpieczeństwa i środków zapobiegania ryzyku. Producent nie ponosi odpowiedzialności za szkody wynikające z nieprzestrzegania niniejszej instrukcji przez użytkownika.

INSTRUKCJE BEZPIECZEŃSTWA

Podczas korzystania z dowolnego urządzenia elektrycznego należy zawsze przestrzegać następujących podstawowych środków ostrożności.

- Respirator nie jest przeznaczony do użytku przez osoby o ograniczonej sprawności fizycznej, sensorycznej lub umysłowej, bez doświadczenia i wiedzy, chyba że są one pod nadzorem lub otrzymały nadzór lub instrukcje dotyczące użytkowania urządzenia. osoba odpowiedzialna za Twoje bezpieczeństwo.
- Dzieci nie rozumieją niebezpieczeństw związanych z wentylatorami sufitowymi. Trzymaj dzieci z dala od wentylatora.
- Nie instaluj go na zewnątrz. Narażenie go na działanie wody lub wilgoci jest niebezpieczne. Nie dotykać mokrymi rękami.

WYBÓR LOKALIZACJI

WYMAGANIA MECHANICZNE

- Łopatki wentylatora muszą znajdować się na minimalnej wysokości 2,3 metra.
- Upewnij się, że w miejscu instalacji łopatki wentylatora nigdy nie stykają się z żadnym przedmiotem.
- Konstrukcja podtrzymująca wentylator musi być w stanie utrzymać ciężar co najmniej samego wentylatora.
- Aby zmniejszyć ryzyko pożaru, porażenia prądem elektrycznym lub obrażeń ciała, należy upewnić się, że wspornik jest zainstalowany bezpośrednio na konstrukcji budynku. Nie montuj go do puszek.
- Wspornik musi być mocno przykręcony do konstrukcji nośnej (np. Stropu betonowego, ramy stalowej lub konstrukcji drewnianej). W przypadku dodania drewnianej ramy należy ją odpowiednio przybić gwoździami lub wkręcić między dwie belki.
- Aby zmniejszyć ryzyko obrażeń i szkód materialnych, nie zginać ani nie uszkadzać pręta wieszaka ani ostrzy podczas instalacji. Jeśli zauważysz jakiegokolwiek niedoskonałości, skontaktuj się z serwisem posprzedażowym przed przystąpieniem do instalacji.
- Upewnij się, że wentylator jest prawidłowo i bezpiecznie zawieszony na suficie. Przed uruchomieniem wentylatora sprawdź i w razie potrzeby dokręć wszystkie śruby z tłem walcowym.

WYMAGANIA ELEKTRYCZNE

- Zawsze odcinaj światło przed serwisowaniem wentylatora. Wyłącz bezpiecznik zasilający światło. Aby uniknąć możliwego porażenia prądem elektrycznym, przed dotknięciem okablowania należy upewnić się, że napięcie elektryczne jest odłączone od skrzynki bezpieczników lub panelu wyłącznika automatycznego.
- Wentylator, wspornik i światła muszą być uziemione. Upewnij się, że wszystkie połączenia są odpowiednio izolowane.

- Sprawdź i potwierdź, że wszystkie połączenia są prawidłowe i bezpieczne. Po wykonaniu wszystkich połączeń elektrycznych przechowuj starannie kable.
- Nie należy podejmować prób sterowania działaniem wentylatora za pomocą dowolnego sterownika ściennego lub pilota, który nie został wyraźnie zatwierdzony przez producenta dla tego wentylatora. Nie używaj półprzewodnikowych przekaźników elektronicznych. Użycie niezatwierdzonego kontrolera lub kontrolera spowoduje unieważnienie gwarancji.
- Nie podłączaj wentylatora sufitowego do ściemniacza.

ŚRODKI OSTROŻNOŚCI I OSTRZEŻENIA

- Używaj tylko części zamiennych CREATE.
- Aby zmniejszyć ryzyko obrażeń ciała, należy przymocować wentylator bezpośrednio do konstrukcji nośnej budynku zgodnie z niniejszą instrukcją i używać wyłącznie dostarczonych akcesoriów.
- Aby uniknąć możliwego porażenia prądem, przed zainstalowaniem wentylatora należy odłączyć zasilanie, wyłączając przerywacze w skrzynce rozdzielczej i związanej z nią lokalizacji przełącznika ściennego. Jeśli nie możesz zablokować wyłączników automatycznych w pozycji wyłączonej, umieść wyraźną wskazówkę, taką jak etykieta, na panelu serwisowym.
- Całe okablowanie musi być zgodne z krajowymi i lokalnymi przepisami elektrycznymi oraz ANI / NFPA 70. Jeśli nie jesteś zaznajomiony z okablowaniem, skorzystaj z pomocy wykwalifikowanego elektryka.
- Aby zmniejszyć ryzyko obrażeń ciała, nie zginaj systemu mocowania łopatek podczas instalacji, wyważania lub czyszczenia wentylatora. Nigdy nie wkładaj ciał obcych między obracające się łopatki wentylatora.
- Aby zmniejszyć ryzyko pożaru lub uszkodzenia silnika, nie używaj półprzewodnikowej regulacji prędkości z tym wentylatorem. Używaj tylko regulatorów prędkości CREATE.

Uwaga: Ważne środki bezpieczeństwa i instrukcje zawarte w tej instrukcji nie obejmują wszystkich warunków i sytuacji, które mogą wystąpić. Podczas instalacji i obsługi tego wentylatora należy kierować się zdrowym rozsądkiem i ostrożnością.

LISTA CZĘŚCI



Rozeta



Drażek



drażek przedłużający



Uchwyt montażowy



Zdalne sterowanie



Motor



Łopatki



Wkręty rozporowe

PILOT DO ZDALNEGO STEROWANIA

- Wykonać połączenie między przewodami odbiornika i przewodami silnika wentylatora zgodnie ze wskazaniami kolorystycznymi. Upewnij się, że połączenie jest szczelne.

POŁĄCZENIE ZDALNEGO STEROWANIA

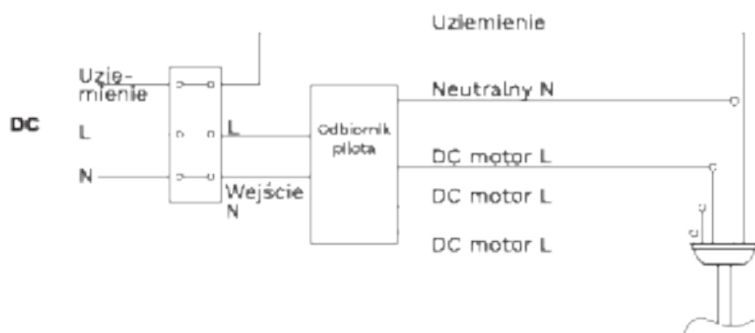

Umiejscowienie odbiornika:

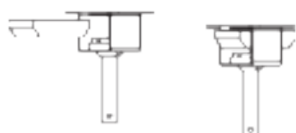

Technologia bezprzewodowej transmisji cyfrowej RF umożliwia sterowanie w trybie jeden po drugim (jedno pokrętko działa tylko dla jednego wentylatora). Zapewnia to współczynnik dopasowania kodu mniejszy niż 1 na milion. (Jeśli nadajnik lub odbiornik są uszkodzone, należy je przestać do fabryki w celu naprawy).

Możesz używać odbiornika z dowolnego miejsca w domu. Dzięki funkcji pamięci jaką posiada pilot, sterownik może zapamiętać stan (światło i kierunek) ale w przypadku zaniku zasilania wentylator powróci do stanu początkowego.

1. ON / OFF button
2. Fan speed control
3. Timer
4. Batteries (2 x AAA)
5. Reverse function

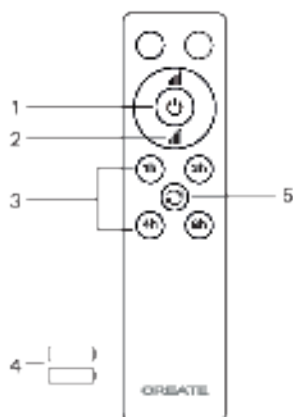

INSTRUKCJE INSTALACJI

- Zaznacz prawidłowe położenie otworów i zamocuj wspornik sufitowy za pomocą metalowych śrub kotwiących lub śrub i podkładek odpowiednich dla wybranego typu sufitu.
- Przed zawieszeniem wentylatora należy sprawdzić poprawność montażu wspornika. Płyta ta musi wytrzymać cały ciężar wentylatora.

PRZYGOTOWANIE DO INSTALACJI

- Aby uniknąć obrażeń ciała i obrażeń cięta, upewnij się, że miejsce, w którym ma być zawieszony wentylator, pozwala na umieszczenie łopatek w odległości równej lub większej niż 2,3 m od ziemi i 76 cm od najbliższej ściany lub przeszkody.
- Upewnij się, że skrzynka przyłączeniowa jest odpowiednio przymocowana do konstrukcji budynku i może wytrzymać cały ciężar wentylatora.



PRZYGOTOWANIE LOKALIZACJI WENTYLATORA

- Wybierz belkę do zawieszania, która najlepiej pasuje do Twojej sytuacji.
- Odkręć śrubę z pręta, wyjmując sworzeń i przeprowadź płetwę (wykończenie dachu) i silnik podniesiony przez pręt wieszaka. Następnie poprowadź przewody silnika wentylatora wewnątrz pręta wieszaka. Przymocuj wieszak do silnika i włóż śrubę i kotłek.

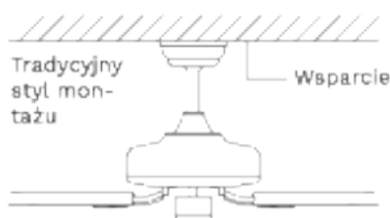

Tradycyjny uchwyt zwisa z sufitu za pomocą stupa.

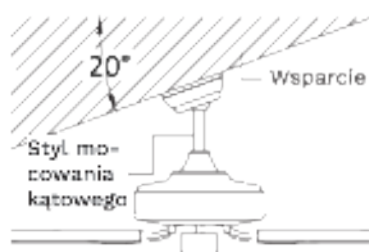

Montaż pod kątem jest zalecany na stropach skośnych lub sklepionych.

MONTAŻ WSPORNIKA MONTAŻOWEGO

- Skrzynka wylotowa i belka muszą być solidnie zainstalowane i zdolne do pewnego utrzymania co najmniej ciężaru wentylatora.

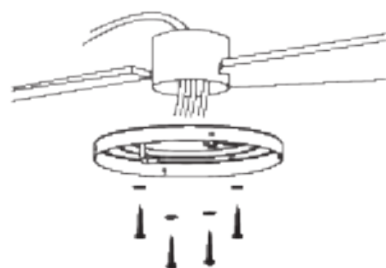

Drewniane dachy

Mocno przymocuj wspornik montażowy za pomocą wkrętów do drewna i podkładek do legarów.

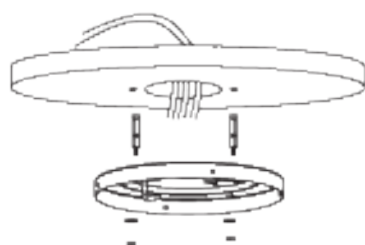

Stropy betonowe / gipsowe

Wywierć otwory wiertłem 8 mm zgodnie z długością wkrętów rozporowych. Następnie zamocuj wspornik montażowy za pomocą śrub rozporowych.

Nie instaluj wspornika montażowego bezpośrednio na sufitach, które są cieńsze niż 10 mm, aby uniknąć ryzyka poluzowania się śruby.

MONTAŻ I ZAWIESZANIE WENTYLATORA

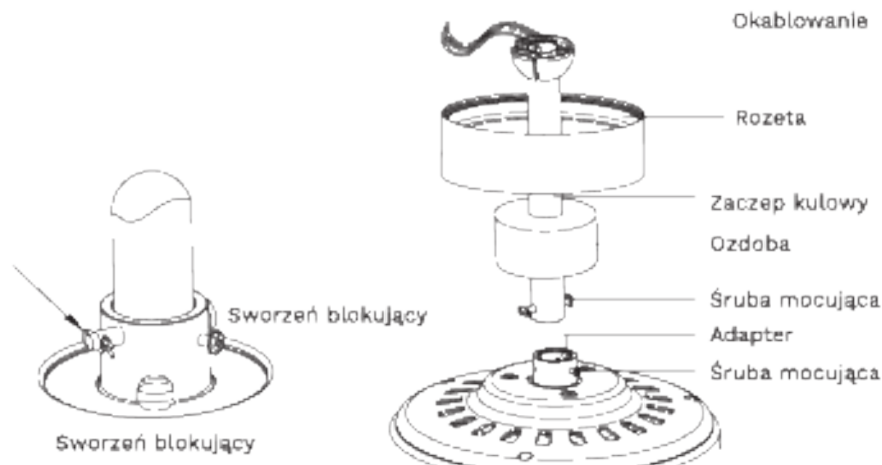

- Jeśli chcesz przedłużyć zawieszanie wentylatora, zdejmij kulę z dotychczasowego drążka do zawieszania i użyj dodatkowego drążka przedłużającego. (Jeśli chcesz użyć oryginalnego wieszaka, postępuj zgodnie z poniższymi instrukcjami).
- Aby zdjąć kulę z pręta wieszaka, poluzuj śrubę ustalającą i wyjmij kołki. Opuść kulę i wyjmij zawleczkę. Wyjmij kulę z pręta wieszaka i włóż ją do dłuższego drążka wieszaka (w górnej części drążka znajduje się otwór na śrubę ustalającą, użyj tego do zamocowania drążka).
- Włóż kołek blokujący do końca pręta wieszaka i podnieś kulę.

- Upewnij się, że kołek blokujący jest wyrównany z rowkami wewnątrz kuli i dokręć śrubę ustalającą.

Rada: Aby ułatwić wprowadzanie przewodów do pręta, owiń je taśmą izolacyjną. Pomocze ci to utrzymać je razem podczas wkładania ich do paska.

- Poluzuj wkręty ustalające i podkładkę na górze obudowy silnika. Usuń szpilki z paska (jeżeli jeszcze tego nie zrobiłeś). Przetnij rozetę przez pręt.
- Przetnij kable przez pręt i pociągnij nadmiar kabli od góry pręta, aby je dokręcić.
- Umieść pręt wewnątrz obudowy silnika i włoż kołki, które wcześniej wyjąłeś. Dokręć śruby dociskowe i podkładki.
- Opuść rozetę na obudowę silnika.

MONTAŻ ROZETY



- Podnieś rozetę do wspornika montażowego i wyrównaj poluzowane śruby wspornika montażowego z otworami w rozecie.
- Obróć płytę, aby wyrównać. Ponownie włoż śruby i zamocuj je śrubokrętem.
- Po przymocowaniu wspornika montażowego do skrzynki przyłączeniowej można przystąpić do zawieszenia wentylatora.
- Mocno trzymaj wentylator obiema rękami. Przetnij pręt przez otwór we wsporniku montażowym i pozwól kuli spocząć na wsporniku montażowym.
- Obróć zaczep kulowy, aż zrówna się z wypustką na wsporniku montażowym.

Rada: Druga osoba powinna pomóc ci trzymać drabinę i wręczyć ci wentylator po wejściu na drabinę.

MONTAŻ ŁOPATKI

Dopasuj otwory we wsporniku ostrza do otworów w ostrzach i korpusie silnika i przykręć je na miejsce, ale nie dokręcaj śrub, dopóki wszystkie nie znajdą się na miejscu i nie zostaną wkręcone.

Rada: Aby zaoszczędzić czas, przed zamontowaniem ostrzy można nałożyć podkładki na każdą śrubę.

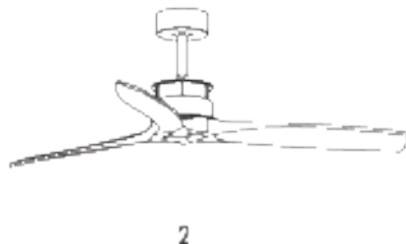
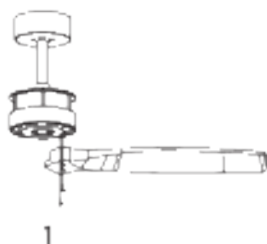

- Überprüfen Sie den korrekten Betrieb des Deckenventilators und stellen Sie sicher, dass in keinem Teil des Ventilators merkwürdige Bewegungen oder Fehlausrichtungen zu beobachten sind.
- Für den Fall, dass eine Art Brummen / Vibration zu sehen ist, können Sie die Klappen mit dem Schließkit einstellen.
- Dieses Kit hat selbstklebende Gewichte und "u"-förmige Clips.
- Schalten Sie den Deckenventilator aus.
- Sie können den Clip in die Mitte einer Klinge legen und prüfen, ob die Vibration abnimmt.
- Schalten Sie den Lüfter ein und überprüfen Sie. Wenn keine Änderung erkennbar ist, schalten Sie den Lüfter aus und fügen Sie einen weiteren Clip an einer anderen Klinge hinzu oder verwenden Sie die Klebegewichte.



Zgodnie z dyrektywami: 2012/18 / UE i 2015/369 / UE w sprawie ograniczenia stosowania niebezpiecznych substancji w sprzęcie elektrycznym i elektronicznym, w celu ich usunięcia. Symbol z przekreślonym pojemnikiem na śmieci położony na opakowaniu oznacza, że produkt po końcu okresu użytkowania będzie zliczony jako osobny odpad. Dlatego każdy produkt, który osiągnął koniec okresu użytkowania, musi zostać dostarczony do wyznaczonych centrów usuwania odpadów w celu selektywnej zbiórki zużytego sprzętu elektrycznego i elektronicznego (lub oddany do spracowania przy zakupie podobnego nowego sprzętu, w jednym dla jednej bazy). Właściwa selektywna zbiórka w celu późniejszego uruchomienia sprzętu przeznaczonego do recyklingu, obróbki i utylizacji w sposób przyjazny dla środowiska pomaga zapobiegać potencjalnym negatywnym skutkom dla środowiska i zdrowia oraz optymalizuje recykling i ponowne użycie elementów składających się na urządzenie. Właściwe usunięcie produktu przez użytkownika ogranicza również szkodliwy wpływ szkodliwych związków z prawem

CREATE

CE RoHS 
/ Made in P.R.C.