

MEDION®

Gebruiksaanwijzing



Ultra HD Smart-TV

MEDION® LIFE®

X14306 (MD 31241) / X15012 (MD 31242) / X15509 (MD 31243) / X15814 (MD 31244) / X16510 (MD 31245)

Inhoudsopgave

1.	Informatie over deze gebruiksaanwijzing.....	6
1.1.	Betekenis van de symbolen	6
1.2.	Gebruiksdoel	7
1.3.	Ultra-hd.....	7
2.	Inhoud van de verpakking.....	8
3.	Veiligheidsvoorschriften	9
3.1.	Bedrijfszekerheid	9
3.2.	Plaats van opstelling.....	10
3.3.	Omgevingstemperatuur	11
3.4.	Reparatie.....	11
3.5.	Veiligheid bij het aansluiten	12
3.6.	Omgaan met batterijen	13
4.	EU-conformiteitsinformatie.....	14
5.	Apparaatoverzicht.....	15
5.1.	Voorkant.....	15
5.2.	Achterzijde en rechterzijde	16
5.3.	Afstandsbediening	17
6.	Ingebruikname	19
6.1.	Uitpakken.....	19
6.2.	Montage	20
6.3.	Batterijen in de afstandsbediening plaatsen.....	21
6.4.	Antenne aansluiten.....	21
6.5.	Voeding aansluiten	21
6.6.	De Smart-tv in- en uitschakelen	21
6.7.	Zenders zoeken na de eerste keer inschakelen	22
6.8.	Netwerk-/internetinstellingen	23
6.9.	Multimedia-aansluitingen gebruiken.....	26
7.	Bedieningun.....	28
7.1.	Zender kiezen.....	28
7.2.	Geluidsinstellingen	28
7.3.	Beeldinstellingen	28
7.4.	Informatie laten weergeven.....	29
7.5.	Lijsten met voorkeurzenders openen	29
7.6.	Bron kiezen.....	30
7.7.	Wireless Display	30
8.	Teletekst	31
8.1.	Teletekst gebruiken.....	31
9.	Het On-Screen-Display-menu (OSD-menu)	32
9.1.	In het menu navigeren.....	32
10.	Gedetailleerde beschrijving van menusysteem	32
10.1.	Het menu Startpagina.....	32
10.2.	Het menu Bronnen.....	39
10.3.	Het menu Apps.....	40
10.4.	Het menu Instellingen	40
10.5.	Het menu TV.....	61
10.6.	Het menu Mediabrowser	65
11.	HbbTV-systeem.....	67
12.	MEDION® Life Remote-app	67

13.	Gegevensbescherming MEDION®-smart-tv	69
14.	Problemen oplossen.....	70
	14.1. Hebt u nog hulp nodig?	72
	14.2. Pixelfouten bij smart-tv's.....	72
15.	Reiniging	73
16.	Opslag bij niet-gebruik	73
17.	Afvalverwerking	74
18.	Technische gegevens.....	75
19.	Productfiche.....	78
	19.1. Informatie over handelsmerken	79
20.	Privacy statement.....	79
21.	Service-informatie.....	80
22.	Colofon	81
23.	Index	82

1. Informatie over deze gebruiksaanwijzing



Hartelijk dank dat u voor ons product hebt gekozen. Wij wensen u veel plezier met het apparaat.



Lees de veiligheidsvoorschriften aandachtig door voordat u het apparaat in gebruik neemt. Neem de waarschuwingen op het apparaat en in de gebruiksaanwijzing in acht.

Houd de gebruiksaanwijzing altijd binnen handbereik. Als u het apparaat verkoopt of doorgeeft, geef dan ook deze gebruiksaanwijzing mee omdat deze een essentieel onderdeel is van het product.

1.1. Betekenis van de symbolen

Als een tekstgedeelte is gemarkeerd met een van de volgende waarschuwingssymbolen, moet het in de tekst beschreven gevaar worden vermeden om de daar vermelde mogelijke consequenties te voorkomen.

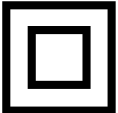
	GEVAAR! Waarschuwing voor direct levensgevaar.
	WAARSCHUWING! Waarschuwing voor mogelijk levensgevaar en/of ernstig blijvend letsel.
	VOORZICHTIG! Waarschuwing voor mogelijk matig ernstig en/of licht letsel.
	LET OP! Neem de aanwijzingen in acht om materiële schade te voorkomen.
	Meer informatie over het gebruik van het product
	Neem de aanwijzingen in de gebruiksaanwijzing in acht.
	Vanwege het 5 GHz-frequentiebereik van de ingebouwde wifi-oplossing is gebruik van het product in EU-landen alleen toegestaan binnen gebouwen.
	WAARSCHUWING! Waarschuwing voor gevaar door een elektrische schok.
	WAARSCHUWING! Waarschuwing voor gevaar door een hoog geluidsvolume.
.	Opsommingsteken/informatie over gebeurtenissen die zich tijdens de bediening kunnen voordoen
▶	Instructie voor een uit te voeren handeling

	Verklaring van overeenstemming (zie het hoofdstuk 'EU-conformiteitsinformatie'): producten die zijn gemarkeerd met dit symbool, voldoen aan de eisen van de EU-richtlijnen.
	Veiligheidsklasse II Elektrische apparaten van veiligheidsklasse II zijn elektrische apparaten die zijn voorzien van een dubbele en/of extra sterke isolatie en die geen aansluitmogelijkheden hebben voor een aardleiding. De aanvullende of extra sterke isolatie van een door isolerend materiaal omsloten elektrisch apparaat van veiligheidsklasse II kan geheel of gedeeltelijk worden gevormd door de behuizing.
	Symbool voor gelijkstroom
	Symbool voor wisselstroom

1.2. Gebruiksdoel

Dit product is een toestel dat behoort tot de consumentenelektronica. Het is ook geschikt voor multimediatoepassingen. Het toestel is bedoeld voor het ontvangen en afspelen van televisieprogramma's. De verschillende aansluitmogelijkheden maken het mogelijk om het toestel uit te breiden met aanvullende ontvangst- en weergavebronnen (receiver, dvd-speler, dvd-recorder, videorecorder, pc, enz.). Het toestel biedt u een breed scala aan gebruiksmogelijkheden.

Het toestel is uitsluitend bedoeld voor privégebruik en niet voor industrieel/commercieel gebruik.

- Houd er rekening mee dat bij gebruik van het toestel voor een ander doel dan dat waarvoor het bestemd is, de aansprakelijkheid komt te vervallen.
- Bouw het toestel zonder onze toestemming niet om en gebruik het niet in combinatie met hulpapparaten die niet door ons zijn goedgekeurd of geleverd.
- Gebruik uitsluitend door ons geleverde of goedgekeurde reserveonderdelen en accessoires.
- Neem alle informatie in deze gebruiksaanwijzing in acht en houd u in het bijzonder aan de veiligheidsvoorschriften. Iedere andere vorm van gebruik geldt als niet in overeenstemming met de voorschriften en kan persoonlijk letsel en materiële schade tot gevolg hebben.
- Gebruik het toestel niet onder extreme omgevingscondities.
- Dit toestel is uitsluitend geschikt voor gebruik in droge ruimtes binnenshuis.
- Dit toestel is niet geschikt als computerscherm op kantoorwerkplekken.

1.3. Ultra-hd

Uw smart-tv is een 'ultra-hd'-tv. Dit betekent dat het toestel principieel beeld kan weergeven met een hoge resolutie dat vier keer zo scherp is als full-hd. Voorwaarde hiervoor is dat er een ultra-hd-tv-sigitaal beschikbaar is.

1.3.1. HDR (High Dynamic Range)

De HDR-technologie maakt een groter dynamisch bereik voor de helderheidswaarden van de weergegeven kleuren mogelijk. Dit betekent dat iedere kleurnuance in plaats van in maximaal 256 gradaties kan worden weergegeven in 1024 gradaties. Doordat het dynamische bereik vier keer zo groot is, worden de donkerste delen van het beeld nog donkerder en de lichtste delen van het beeld nog lichter weergegeven. Dit geeft een meer realistische indruk en er worden details zichtbaar die bij een geringere helderheid niet waarneembaar zouden zijn. HDR moet worden ondersteund door de zender, de streamingdienst of de hardware van het aangesloten toestel en de blu-ray.



Kies voor de HDMI-ingangen in het menu **BRONNEN > BRONINSTELLINGEN** de instelling **VERBETERD**, als er content moet worden weergegeven met HDR.

2. Inhoud van de verpakking

Controleer of alles in de verpakking zit en stel ons binnen 14 dagen na aanschaf op de hoogte van eventueel ontbrekende onderdelen.

De levering van het door u aangeschafte product omvat:

- Ultra HD-Smart-TV
- Afstandsbediening (RC1822) incl. 2 batterijen van type LR03 (AAA) 1,5V
- Voeten incl. schroeven
- Documentatie



GEVAAR!

Verstikkingsgevaar!

Verpakkingsfolie kan worden ingeslikt of verkeerd worden gebruikt. Hierdoor bestaat gevaar voor verstikking!

- Houd het verpakkingsmateriaal, zoals folie of plastic zakken, uit de buurt van kinderen.

3. Veiligheidsvoorschriften

3.1. Bedrijfszekerheid

- Controleer het toestel op beschadigingen, voordat u het gaat gebruiken. Een defect of beschadigd toestel mag niet in gebruik worden genomen.
- Dit toestel kan worden gebruikt door kinderen vanaf 8 jaar en door personen met lichamelijke, zintuiglijke of geestelijke beperkingen of gebrek aan kennis en ervaring, als er iemand toezicht op hen houdt of hun is geleerd hoe ze het toestel veilig kunnen gebruiken en ze hebben begrepen welke gevaren het gebruik van het toestel met zich meebrengt.
- Kinderen mogen niet met het product spelen. Reiniging en gebruikersonderhoud mogen niet worden uitgevoerd door kinderen zonder dat er iemand toezicht op hen houdt.



GEVAAR!

Verstikkingsgevaar!

Verpakkingsmateriaal is geen speelgoed! Verpakkingsfolie kan worden ingeslikt of verkeerd worden gebruikt. Hierdoor bestaat er gevaar voor verstikking!

- Houd het verpakkingsmateriaal zoals folie of plastic zakken uit de buurt van kinderen.



GEVAAR!

Gevaar voor elektrische schokken!

Gevaar voor een elektrische schok, kortsluiting en brand!

- Open de behuizing van de smart-tv nooit en steek geen voorwerpen door de sleuven en openingen in de smart-tv.



WAARSCHUWING!

Oververhitting! Brandgevaar!

Oververhitting kan beschadigingen aan de smart-tv en brandgevaar tot gevolg hebben!

- De sleuven en openingen van het tv-toestel dienen voor ventilatie. Dek deze openingen niet af met kranten, tafellakens, gordijnen, enz.
- Oefen geen druk uit op het scherm. Hierdoor kan het glas van het beeldscherm breken.
- De afstandsbediening is uitgerust met een infrarooddiode klasse 1. Bekijk de led niet met optische apparatuur.



VOORZICHTIG!

Gevaar voor letsel!

Bij een gebroken beeldscherm bestaat er gevaar voor letsel!

- Raak het scherm niet aan met uw vingers of met scherpe voorwerpen om beschadigingen te voorkomen.
- Pak de gebroken delen in met veiligheidshandschoenen.
- Was vervolgens uw handen met zeep, omdat niet kan worden uitgesloten dat er chemicaliën zijn vrijgekomen.
- Stuur de gebroken delen op naar uw Service Center. Dit zorgt ervoor dat ze op de juiste manier worden afgevoerd.
- Haal in een noodsituatie de stekker van het toestel onmiddellijk uit het stopcontact en gebruik het toestel pas weer, nadat het door een deskundige of door de klantenservice

is gecontroleerd. Van een noodsituatie is onder andere sprake, als er rook uit het toestel komt of het een ongewoon geluid maakt, als er water in het toestel terecht is gekomen en als het netsnoer of de behuizing beschadigd is.

Neem contact op met de klantenservice als:

- er schroeiplekken op het netsnoer zitten of het beschadigd is;
- er vloeistof in het toestel terecht is gekomen;
- het toestel niet naar behoren functioneert;
- het toestel is gevallen of de behuizing beschadigd is;
- er rook uit het toestel komt.

3.2. Plaats van opstelling

- De wandmontage van het tv-toestel mag niet meer dan 2 m bedragen. Het apparaat moet worden gemonteerd op stevige oppervlakken zoals cement of beton.
- Plaats het tv-toestel op een vlakke, stabiele ondergrond. Sommige agressieve meubellakken kunnen de rubberen pootjes van het toestel aantasten.
- Nieuwe toestellen kunnen gedurende de eerste gebruiksuren soms een typische, onvermijdelijke maar volstrekt ongevaarlijke geur afgeven die na verloop van tijd steeds minder wordt. Om geuroverlast zoveel mogelijk te beperken, adviseren wij om de ruimte regelmatig te ventileren. We hebben er bij het ontwikkelen van dit product voor gezorgd ruim onder de geldende grenswaarden te blijven.
- Houd uw smart-tv en alle aangesloten toestellen uit de buurt van vocht en vermijd stof, hitte en direct zonlicht. Als deze aanwijzingen niet in acht worden genomen, kunnen er storingen optreden en kan de smart-tv beschadigd raken.
- Gebruik het toestel niet buiten, omdat invloeden van buitenaf, zoals regen en sneeuw, het toestel kunnen beschadigen.
- Het toestel mag niet worden blootgesteld aan druipt- of spatwater. Zet geen met vloeistof gevulde voorwerpen (bijv. vazen) op of in de buurt van het toestel. Het betreffende voorwerp kan omvallen en de vloeistof kan de elektrische veiligheid in gevaar brengen.



LET OP!

Gevaar voor beschadiging!

Bij kaarsen en ander open vuur bestaat er gevaar voor letsel.

- Houd kaarsen en ander open vuur altijd uit de buurt van dit product om verspreiding van het vuur te voorkomen.
- Let op of er voldoende ruimte in het wandmeubel is. Zet het toestel zo neer dat er rondom minimaal 10 cm vrij blijft voor voldoende ventilatie.
- Voorkom verblinding, reflecties en te sterke licht-donkercontrasten om uw ogen niet te veel te belasten.
- De optimale kijkafstand bedraagt 3 keer de beeldscherm diagonaal.



GEVAAR!

Gevaar voor letsel! Levensgevaar!

Zet het tv-toestel altijd op een stabiele ondergrond. Als een tv-toestel omvalt, kan dat ernstig letsel en zelfs de dood tot gevolg hebben. Veel verwondingen, vooral bij kinderen, kunnen door het treffen van de volgende veiligheidsmaatregelen worden voorkomen.

- Zet alle onderdelen op een stabiele, vlakke en trillingvrije ondergrond om te voorkomen dat de smart-tv valt.

- Gebruik uitsluitend de met het tv-toestel meegeleverde pootjes en bouten.
- Gebruik uitsluitend meubelen waarin of waarop het tv-toestel veilig kan worden neergezet.
- Let op dat het tv-toestel niet over de randen van het meubel uitsteekt.
- Zet het tv-toestel niet op een hoog opgehangen meubel (bijv. een hangkast of boekenkast) zonder zowel het meubel als het tv-toestel goed en stabiel te bevestigen. Let hierbij op dat het meubel op de juiste manier wordt gemonteerd en dat het maximale draagvermogen ervan niet wordt overschreden.
- Leg geen dekens of iets dergelijks onder het tv-toestel, zodat gewaarborgd is dat het toestel stabiel staat.
- Wijs kinderen op de gevaren die ontstaan als zij proberen bij het tv-toestel of de bedieningselementen van het toestel te komen door op meubels te klimmen.

Als u het tv-toestel opbergt of verplaatst, moet u de bovenstaande veiligheidsvoorschriften eveneens in acht nemen.

3.3. Omgevingstemperatuur

- Het toestel kan worden gebruikt bij een omgevingstemperatuur van +5 °C tot +35 °C en bij een relatieve luchtvochtigheid van 20% tot 85% (niet condenserend).
- In uitgeschakelde toestand kan de smart-tv worden opgeborgen bij een temperatuur van -20 °C tot +60 °C.
- Zorg voor een afstand van minimaal één meter tussen het toestel en hoogfrequente en magnetische storingsbronnen (zoals andere tv-toestellen, luidsprekerboxen, mobiele telefoons, enz.) om te voorkomen dat het toestel niet goed werkt.
- Haal bij onweer en als het toestel langere tijd niet wordt gebruikt, de stekker uit het stopcontact en de antennekabel uit de antenne-aansluiting.



LET OP!

Gevaar voor beschadiging!

Bij grote schommelingen in temperatuur of luchtvochtigheid kan er door condensatie vocht in de smart-tv terechtkomen, waardoor er kortsluiting kan ontstaan.

- Neem de smart-tv nadat deze is vervoerd, pas weer in gebruik als hij de omgevingstemperatuur heeft aangenomen.

3.4. Reparatie

- Laat reparaties aan de smart-tv uitsluitend uitvoeren door gekwalificeerde vakmensen.
- Als er een reparatie nodig is, neem dan uitsluitend contact op met onze geautoriseerde servicepartners.
- Zorg ervoor dat er uitsluitend reserveonderdelen worden gebruikt die door de fabrikant zijn goedgekeurd. Bij gebruik van ongeschikte reserveonderdelen kan het toestel beschadigd raken en kan er brandgevaar ontstaan.

3.5. Veiligheid bij het aansluiten

3.5.1. Stroomvoorziening

- Ook in uitgeschakelde toestand staan onderdelen van het toestel onder spanning. Om de stroomvoorziening van de smart-tv te onderbreken of het toestel volledig spanningsvrij te maken, moet u het toestel loskoppelen van het elektriciteitsnet. Haal hiervoor de netstekker uit het stopcontact.



GEVAAR!

Gevaar voor elektrische schokken!

Bij geopende behuizing bestaat er levensgevaar door een elektrische schok!

- Open de behuizing van het toestel niet. Hierin zitten geen onderdelen die onderhouden moeten worden.
- Sluit de smart-tv alleen aan op een geaard stopcontact van 220-240 V ~ 50 Hz. Als u niet zeker bent van de netspanning op de plaats van opstelling, kunt u contact opnemen met uw energiebedrijf.
- Het stopcontact moet altijd gemakkelijk toegankelijk zijn, zodat de netstekker in een noodsituatie snel uit het stopcontact kan worden gehaald.
- Om de stroomvoorziening van het tv-toestel te onderbreken, haalt u de netstekker uit het stopcontact.
- Wij adviseren u om ter vergroting van de veiligheid een overspanningsbeveiliging te gebruiken, zodat uw smart-tv beschermd is tegen beschadiging door spanningspieken en blikseminslag vanuit het elektriciteitsnet.
- Leg de kabels zo, dat er niemand op kan gaan staan of over kan struikelen.
- Zet geen voorwerpen op de kabels, omdat deze anders beschadigd kunnen raken.
- Raak de stekker niet aan met natte handen.
- Pak de stekker altijd vast aan de behuizing en trek de stekker nooit aan de kabel uit het stopcontact.
- Houd er rekening mee dat het tv-toestel ook in de stand-bymodus nog stroom verbruikt.



Als het toestel in de USB-modus (mediaspeler), de optionele HbbTV-modus of de optionele LAN/wifi-modus (mediaspeler/portaal) wordt uitgeschakeld door een elektrostatische ontlading en daarna weer opnieuw start, keert het toestel niet automatisch terug naar de modus waarin het voor uitschakeling stond. Start de betreffende media of toepassingen opnieuw.

Als de tv door een statische ontlading is uitgeschakeld, kunnen de laatst vastgelegde gebruikersinstellingen mogelijk niet worden hersteld, omdat deze instellingen pas 5 minuten na het veranderen van zender worden opgeslagen.



Alle multimedia-apparaten die worden aangesloten op de daarvoor bedoelde aansluitingen van het tv-toestel, moeten voldoen aan de eisen van de Laagspanningsrichtlijn.

3.6. Omgaan met batterijen



WAARSCHUWING!

Explosiegevaar!

Batterijen kunnen brandbare stoffen bevatten en lekken, heet worden, in brand vliegen of zelfs exploderen.

- Gebruik de batterijen zoals voorschreven om schade aan het toestel en letsel te voorkomen.

De volgende aanwijzingen moeten altijd worden opgevolgd:

- Houd batterijen uit de buurt van kinderen.
Neem bij het inslikken van batterijen onmiddellijk contact op met een arts.
- Laad batterijen nooit op (tenzij dit uitdrukkelijk is aangegeven).
- Ontlaad de batterijen nooit door een hoge vermogensafgifte.
- Sluit batterijen nooit kort.
- Stel batterijen nooit bloot aan overmatige warmte, zoals direct zonlicht, vuur en dergelijke!
- Demonteer of vervorm de batterijen niet.
U kunt letsel oplopen aan uw handen of vingers en er kan accuzuur in uw ogen en op uw huid terechtkomen. Spoel als dit gebeurt, de betreffende plekken met overvloedig schoon water en neem onmiddellijk contact op met een arts.
- Vermijd harde stoten en schokken.
- Draai de polen nooit om.
- Let op dat de pluspool (+) en de minpool (-) zich aan de juiste kant bevinden om kortsluiting te voorkomen.
- Gebruik geen oude en nieuwe batterijen of batterijen van verschillende typen door elkaar.
Dit kan ertoe leiden dat de afstandsbediening niet goed werkt. Daarnaast zou de zwakkere batterij te sterk worden ontladen.
- Haal lege batterijen onmiddellijk uit de afstandsbediening. Bij lege batterijen is er een grotere kans op lekkage.
- Haal de batterijen uit de afstandsbediening, als deze langere tijd niet wordt gebruikt.
- Vervang alle lege batterijen in de afstandsbediening tegelijk door nieuwe batterijen van hetzelfde type.
- Isoleer de contacten van de batterijen met een stuk plakband, als u batterijen wilt opbergen of afvoeren.
- Reinig voor het plaatsen van nieuwe batterijen eventueel zowel de contacten van de batterijen als die van het apparaat.
- Draag bij het omgaan met lekkende batterijen veiligheidshandschoenen en maak de contacten grondig schoon.

4. EU-conformiteitsinformatie

Hierbij verklaart Medion AG dat het toestel in overeenstemming is met de fundamentele eisen en de overige toepasselijke voorschriften en dat het voldoet aan alle in de EU voorgeschreven richtlijnen:

- Richtlijn radioapparatuur 2014/53/EU
- Ecodesignrichtlijn 2009/125/EG
- RoHS-richtlijn 2011/65/EU

De volledige EU-verklaring van overeenstemming kan worden gedownload van www.medion.com/conformity.



Vanwege het 5 GHz-frequentiegebied van de ingebouwde wifi-oplossing is gebruik van het product in EU-landen (zie de tabel) alleen toegestaan binnen gebouwen.

				
AT	BE	BG	CZ	DK
EE	FR	DE	IS	IE
IT	EL	ES	CY	LV
LI	LT	LU	HU	MT
NL	NO	PL	PT	RO
SI	SK	TR	FI	SE
CH	UK(NI)	HR		

AT = Oostenrijk, BE = België, BG = Bulgarije, CZ = Tsjechië, DK = Denemarken, EE = Estland, FR = Frankrijk, DE = Duitsland, IS = IJsland, IE = Ierland, IT = Italië, EL = Griekenland, ES = Spanje, CY = Cyprus, LV = Letland, LI = Liechtenstein, LT = Litouwen, LU = Luxemburg, HU = Hongarije, MT = Malta, NL = Nederland, NO = Noorwegen, PL = Polen, PT = Portugal, RO = Roemenië, SI = Slovenië, SK = Slowakije, TR = Turkije, FI = Finland, SE = Zweden, CH = Zwitserland, UK(NI) = Noord-Ierland, HR = Kroatië

5. Apparaatoverzicht

5.1. Voorkant

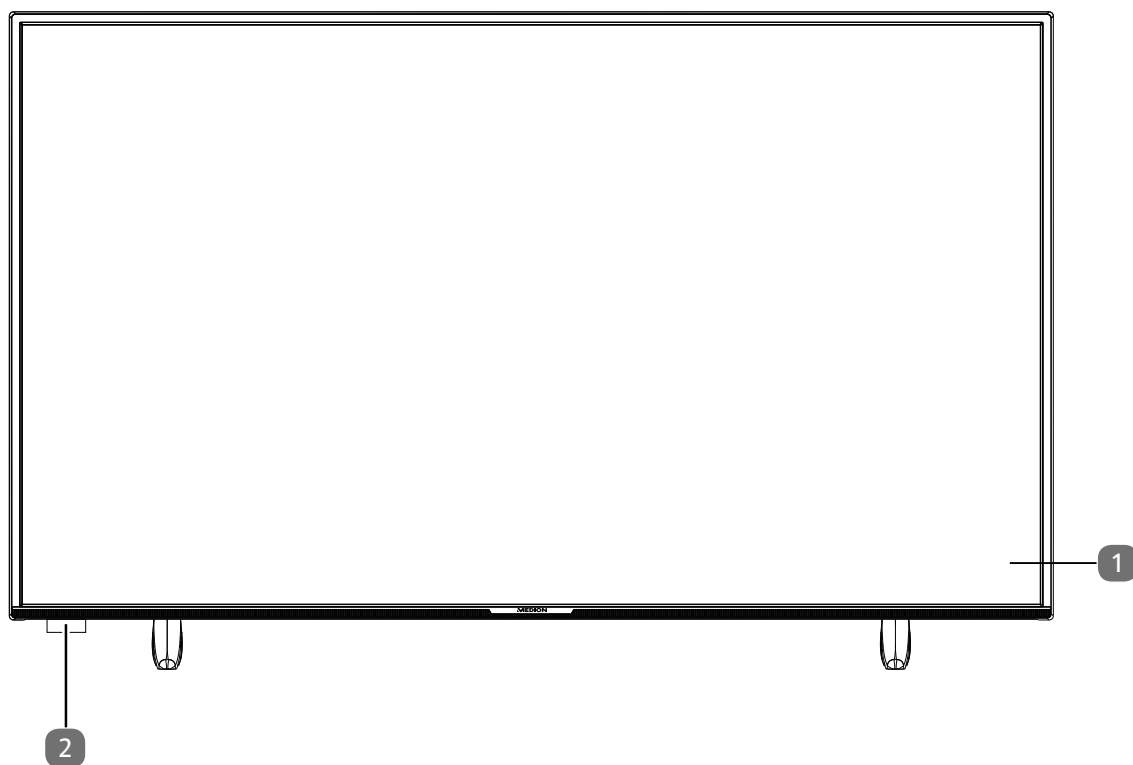

- 1) Beeldscherm
- 2) Infraroodsensor: Het ontvangstveld voor de infraroodsignalen van de afstandsbediening. Bedrijfsindicatie: licht op wanneer het apparaat in stand-bymodus is.

5.2. Achterzijde en rechterzijde

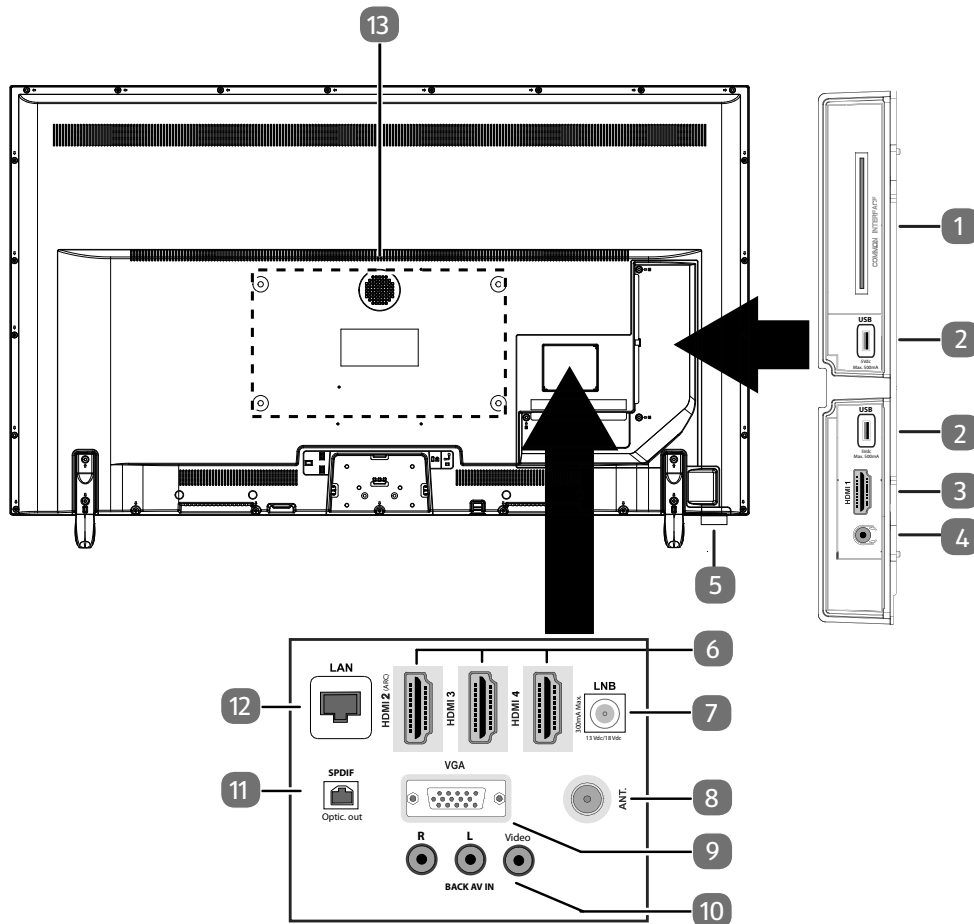

- 1) **COMMON INTERFACE (CI+):** Sleuf voor gebruik van CAM modules en smartcards
- 2) **USB (5V $\overline{=}$, 500 mA max.):** USB-aansluiting voor mediaweergave/opname (PVR)
- 3) **HDMI 1:** HDMI-aansluiting voor apparaten met HDMI-uitgang
- 4) : Voor aansluiting van een hoofdtelefoon met 3,5mm mini-jackplug
- 5) : Multifunctionele schakelaar voor stand-by-functie, kanaalomschakeling, keuze ingangsbron en volume-instelling. Wanneer het toestel zich in de stand-bymodus bevindt, dan kunt u het apparaat door kort indrukken van de toets inschakelen. Druk kort op de toets tijdens gebruik, om het functiemenu te openen. Druk vervolgens verder kort op de toets, om de gewenste functie te kiezen. Houd de toets ingedrukt, om het menu van de gekozen functie te openen. In de stand-byfunctie schakelt het toestel daarna in de stand-bymodus. Door kort indrukken kunt u in het menu de instelling veranderen. Houd vervolgens de toets ingedrukt, om de uitgevoerde instelling over te nemen. Het functiemenu sluit na enkele seconden automatisch wanneer geen bediening meer plaatsvindt.
- 6) **HDMI 2-4:** HDMI-aansluiting voor apparaten met HDMI-uitgang (HDMI 2 kan worden gebruikt voor CEC/ARC)
- 7) **LNB (13 V/18 V $\overline{=}$, 300 mA max.):** Aansluiting voor een digitale SAT-installatie.
- 8) **ANT.:** Voor aansluiting van een antenne (analoog, DVB-T of DVB-C)
- 9) **VGA:** VGA-aansluiting voor aansluiting van een pc/een YUV-adaptor (optineel)
- 10) **BACK AV IN:** Audio/Video-ingang (Cinch)
- 11) **SPDIF Optic. OUT:** Digitale Audio-uitgang (optisch)
- 12) **LAN:** Netwerkaansluiting voor verbinding met het internet

- 13) Bevestigingsgaten voor een wandhouder¹
 MD 31241: Vesa-norm, gatafstand 100 x 100 mm
 MD 31242 / MD 31243 / MD 31244: Vesa-norm, gatafstand 200 x 200 mm
 MD 31245: Vesa-norm, gatafstand 400 x 200 mm





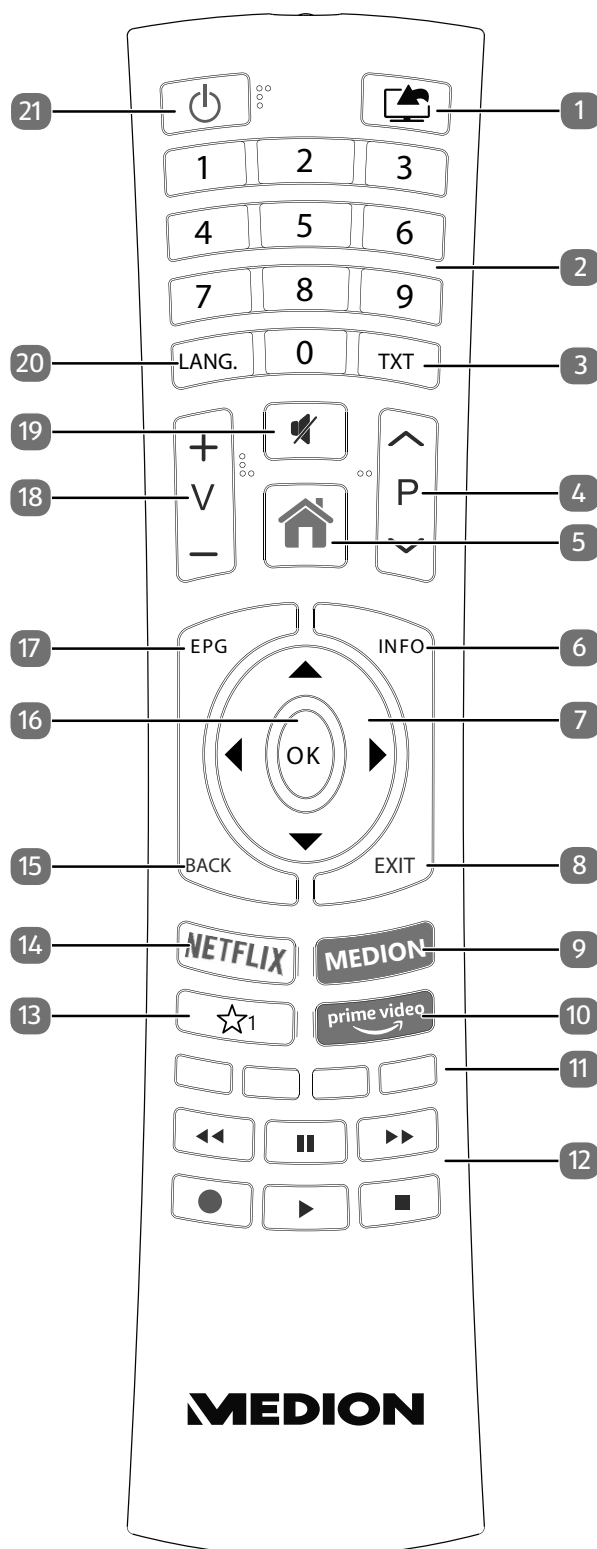

De wandmontage van het tv-toestel mag niet meer dan 2 m bedragen. Het apparaat moet worden gemonteerd op stevige oppervlakken zoals cement of beton.

5.3. Afstandsbediening



¹ Wandhouder niet meegeleverd. Let er bij de montage op dat schroeven van maat M6 (MD 31241: M4) worden gebruikt. De schroeflengte wordt berekend door de dikte van de wandhouder te nemen plus 10 mm (MD 31241: 8 mm).

-
- 1)  (**SOURCE**): Ingangssignaal van aangesloten apparaten selecteren.
 - 2) Cijfertoetsen:
TV: Zenderkeuze, teletekst: paginakeuze.
 - 3) **TXT** : Teletekst inschakelen
2 x drukken = transparant maken
3 x drukken = sluiten.
 - 4) **P** ▼ / ▲ : Toetsen voor zenderkeuze.
TV: volgende (+) / vorige (-) zender selecteren; Teletekst: volgende (+) / vorige (-) pagina selecteren
 - 5)  (**MENU**): Menu openen en sluiten.
 - 6) **INFO**: Digitale tv: informatie weergeven (bv. het huidige zendernummer).
 - 7) Pijltoets ▲ : In het menu naar boven gaan
Digitale tv: Infobalk van de huidige zender selecteren, teletekst: de volgende pagina selecteren;
Pijltoets ▼ : In het menu naar beneden gaan
Digitale tv: Infobalk van de huidige zender selecteren, teletekst: de vorige pagina selecteren;
Pijltoets ◀ : In het menu naar links gaan
Teletekst: Subpagina oproepen;
Pijltoets ▶ : In het menu naar rechts gaan
Teletekst: Subpagina oproepen.
 - 8) **EXIT**: Menu verlaten.
 - 9) **MEDION**: MEDION®-portal openen
 - 10) **PRIME VIDEO**: Amazon Prime Video-portal openen
 - 11) **Rode toets**: Voor teletekst of menu's
Groene toets: Voor teletekst of menu's
Gele toets: Voor teletekst of menu's
Blauwe toets: Voor teletekst of menu's
 - 12) Mediatoetsen
◀◀: Snel terugspoelen;
▶▶: Snel doorspoelen;
●: Opname starten (PVR);
■: Afspelen stopzetten;
▶: Afspelen starten;
||: Afspelen onderbreken
 - 13) ☆¹ : YouTube/Multifunctionele toets voor zendergeheugen of invoerbron.
 - 14) **NETFLIX**: Netflix-portal openen
 - 15) **BACK**: Terugkeren naar de vorige stap in het menu; tv: vorige televisiezender kiezen (Swap-functie)
 - 16) **OK**: In bepaalde menu's de selectie bevestigen.
 - 17) **EPG**: Digitale TV: elektronische programmagids openen.
 - 18) **V-/+** : Volume verhogen (+) of verlagen (-).
 - 19)  : Geluid dempen.
 - 20) **LANG.**: Analoge TV: Stereo/Mono;
digitale tv: Audiotaal selecteren (indien beschikbaar).
 - 21)  : De Smart-tv in- en uitschakelen (stand-by modus in-/uitschakelen)

5.3.1. Wijzigingen van de toetsfuncties ☆¹

De toets ☆¹ kunnen naar eigen inzicht worden geprogrammeerd (zenderlocatie of invoerbron)

- ▶ Selecteer eerst de gewenste functie en houd daarna de toets 5 seconden lang ingedrukt totdat **MIJN KNOP IS INGESTELD** wordt weergegeven. Hiermee wordt de nieuwe programmering bevestigd.



Na elke **EERSTE INSTALLATIE** wordt de persoonlijke toetsprogrammering gewist en teruggezet in de fabrieksstand.

6. Ingebruikname



Lees zorgvuldig de „Veiligheidsadviezen“ voordat u het toestel in gebruik neemt.

6.1. Uitpakken

- Kies vóór het uitpakken een geschikte plaats om het apparaat op te stellen.
- Open de doos zeer zorgvuldig om mogelijke schade aan het apparaat te voorkomen. Wanneer een mes met een te lang lemmet wordt gebruikt om de doos te openen kan het apparaat worden beschadigd.
- In de verpakking bevinden zich verschillende kleine onderdelen (batterijen, etc.). Houd deze uit de buurt van kinderen. Er bestaat gevaar voor inslikken.
- Bewaar het verpakkingsmateriaal goed en gebruik alleen dit om de televisie te vervoeren.



GEVAAR!

Verstikkingsgevaar!

Verpakkingsfolie kan worden ingeslikt of verkeerd worden gebruikt. Hierdoor bestaat gevaar voor verstikking!

- Houd het verpakkingsmateriaal, zoals folie of plastic zakken, uit de buurt van kinderen.

6.2. Montage

Bevestig de voet zoals afgebeeld in de onderstaande afbeelding. Voer deze stap uit vooraleer u de Smart-tv aansluit

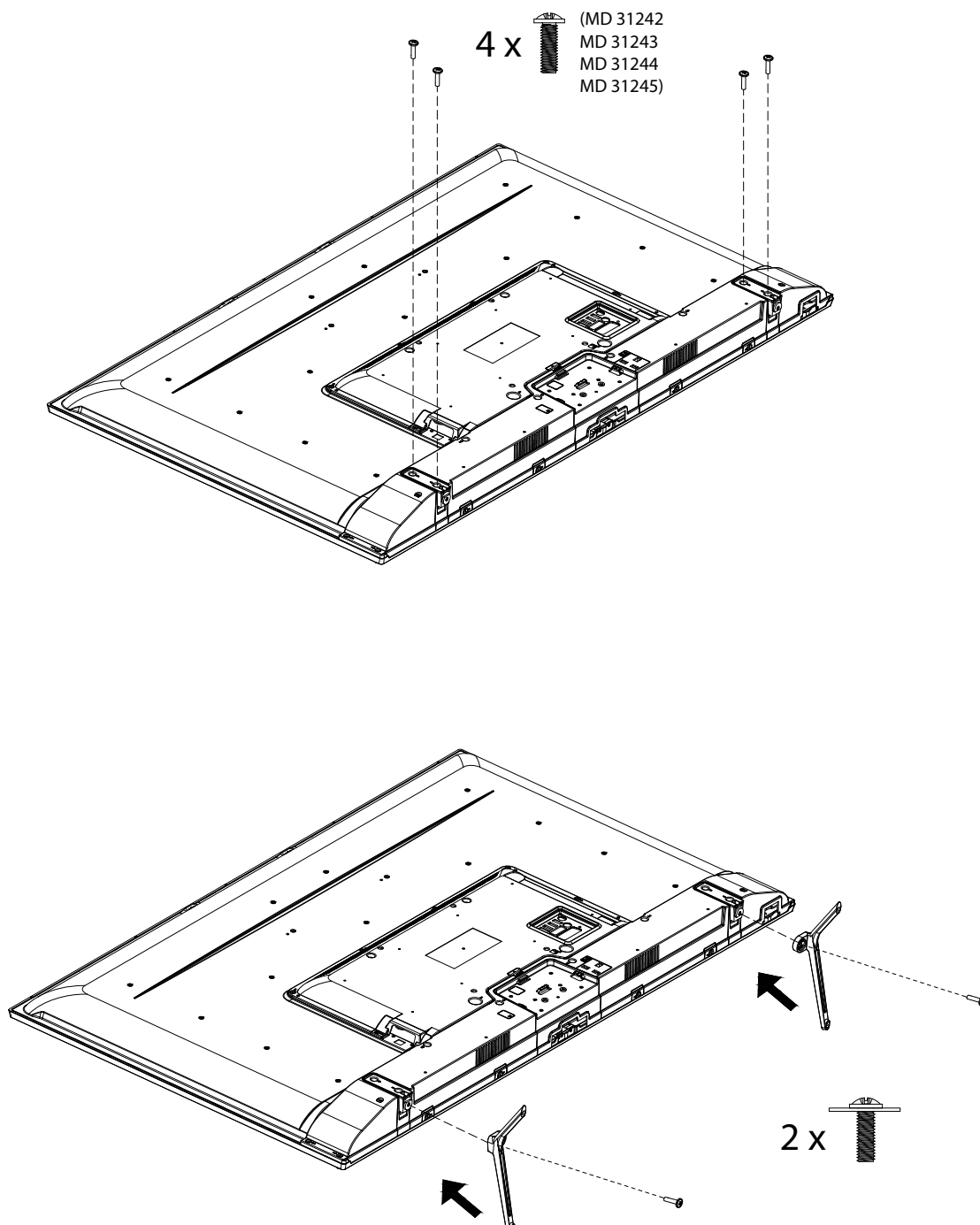

6.3. Batterijen in de afstandsbediening plaatsen

- ▶ Verwijder het deksel van het batterijvak aan de achterkant van de afstandsbediening.
- ▶ Plaats twee LR03 / AAA-batterijen van 1,5V in het batterijvak van de afstandsbediening. Let op de polariteit van de batterijen (deze is op de bodem van het batterijvak aangegeven).
- ▶ Sluit het batterijvak.



OPMERKING!

Gevaar voor beschadiging!

De afstandsbediening zou door lekkende batterijen beschadigd kunnen raken als de afstandsbediening langere tijd niet wordt gebruikt!

- Haal de batterijen uit de afstandsbediening als het toestel langere tijd niet wordt gebruikt.

6.4. Antenne aansluiten

Uw Smart-tv ondersteunt verschillende antennesignalen.

Via de aansluiting met de aanduiding **ANT.** kunt u als volgt beeldsignalen invoeren:

- via een analoge huisantenne / analog kabel,
- via een DVB-T2/ DVB-T² antenne of
- via een DVB-C²-aansluiting (digitale kabelaansluiting).
- ▶ Sluit een antennekabel aan tussen analoge huisantenne / analog kabel aansluiting, DVB-T antenne of DVB-C aansluiting en de antenneaansluiting van de Smart-tv.

Op de met **LNB** aangegeven aansluiting kunt u bovendien nog een digitale satellietinstallatie aansluiten.

- ▶ Schroef de F-stekker van een coax antennekabel aan de aansluiting op de TV.





Om gecodeerde zenders of Pay-TV te kunnen ontvangen moet u een CAM-module en een bijbehorende kaart gebruiken. Hiertoe plaatst u een (in de handel verkrijgbare) CAM-module in de daartoe bestemde lezer links op het apparaat (**Common Interface**). Plaats de kaart van uw aanbieder vervolgens in de CAM-module.

6.5. Voeding aansluiten

- ▶ Steek de stekker van het apparaat in een goed bereikbaar stopcontact 220 - 240 V ~ 50 Hz. De stand-by modus wordt geactiveerd en het lampje aan de voorkant gaat branden.

6.6. De Smart-tv in- en uitschakelen

- ▶ Zodra het toestel op het net wordt aangesloten, bevindt het zich in de stand-bymodus.
- ▶ Als u het toestel vanuit de stand-bymodus wilt inschakelen, drukt u
 - op de afstandsbediening: op de stand-bytoets, een cijfertoets of een van de P ▼ / ▲ toetsen;
 - op het toestel: Multifunctionele toets .
- ▶ Met de stand-by-toets  op de afstandsbediening of door de indrukken van de multifunctionele schakelaar  zet u het toestel in de stand-bymodus. Het toestel wordt weliswaar uitgeschakeld, maar verbruikt nog steeds stroom.



Als er geen ingangssignaal is, wordt het apparaat na vijf minuten automatisch op stand-by gezet. Op het scherm wordt tot dan een aftellende timer weergegeven. Deze functie is niet bij alle bronnen beschikbaar.

² Deze service moet beschikbaar zijn in uw regio.

6.7. Zenders zoeken na de eerste keer inschakelen



Bij verschillende menuopties kan bij een wijziging van de instellingen een aanwijzing over een verhoogd energieverbruik verschijnen.

Wanneer u het toestel voor het eerst inschakelt, wordt u door de **EERSTE INSTALLATIE** geleid.



- ▶ Gebruik de toetsen **▼ ▲ ◀ ▶** om de taal te selecteren. Nadat u de taalkeuze met **OK** heeft bevestigd, wordt de eerste installatie gestart.



- ▶ Kies vervolgens met **◀ ▶** het gewenste land. De landinstelling bepaalt de volgorde waarin de zenders worden opgeslagen. Voor de verschillende landen zijn bovendien de overige opties vooraf ingesteld.
- ▶ Druk vervolgens op **OK** om door te gaan.
- ▶ U wordt gevraagd om akkoord te gaan met het MEDION® Smart TV-privacybeleid. Dit is nodig als u van plan bent om de netwerk / internet / HbbTV-services te gebruiken. Lees de privacy-instellingen zorgvuldig door. Selecteer de afzonderlijke punten met **▼ ▲ ◀ ▶** en bevestig ze indien nodig met **OK**. Als u nog vragen, klachten of opmerkingen heeft over de privacyverklaring en de uitvoering hiervan, kunt u via **smarttvsecurity@vosshub.com** per e-mail contact met ons opnemen.
- ▶ Bevestig vervolgens met **JA**. Als u **NEE** kiest, kunt u deze services niet gebruiken zonder later akkoord te gaan met de voorwaarden.
- ▶ Druk tenslotte op de **VOLGENDE**-knop met **▼ ▲** en druk op **OK** om naar het volgende punt te gaan.

6.8. Netwerk-/internetinstellingen



Netwerkinstellingen		
UITZENDING TYPE	Kies hier het type netwerk DRAADLOS , BEDRAAD of UITGESCHAKELD . Na de keuze met de pijltjestoetsen 56en bevestigen met de toets OK verschijnt er een overzicht met alle beschikbare netwerken. Maak een keuze en bevestig met de toets OK . Wanneer er voor een netwerk een wachtwoord nodig is, verschijnt er vervolgens een virtueel toetsenbord waar u het wachtwoord met behulp van de pijltjestoetsen ◀ ▶ ▲ ▼ en de toets OK kunt invoeren. Na invoeren van het wachtwoord kiest u OK op het toetsenbord en bevestigt u de invoer met OK .	
DRUK OP WPS OP UW WIFI-ROUTER (alleen bij WLAN)	Met deze optie kunt u via WPS snel een verbinding maken met een draadloos netwerk (WLAN). Houd de WPS-toets op uw router ingedrukt en bevestig bij deze optie OK met de toets OK . Vervolgens wordt er met WPS een verbinding gemaakt.	
SNELHEIDSTEST INTERNET	Druk op de toets OK om de snelheid van de internetverbinding te controleren	
GEAVANCEERDE INSTELLINGEN	CONFIGURATIE	Kies hier de instelling AUTOMATISCH IP of HANDMATIG IP . Wanneer u HANDMATIG IP heeft gekozen, verschijnen er nog drie regels waarop u de gegevens voor IP-ADRES , SUBNETMASKER en STANDAARD GATEWAY handmatig met behulp van de pijltjestoetsen ◀ ▶ en de cijfertoetsen kunt invoeren.
	CONFIGURATIE	Kies hier uit AUTOMATISCH DNS of HANDMATIG DNS . Wanneer u HANDMATIG DNS heeft gekozen, verschijnen er nog twee regels waarop u de gegevens voor de DNS-SERVER 1 en de DNS-SERVER 2 handmatig kunt invoeren met behulp van de pijltjestoetsen ◀ ▶ en de cijfertoetsen.

Netwerkinstellingen	
NETWERK STAND-BYMODUS	Het activeren/deactiveren van de functie Wake-On-LAN/Wake-On-Wireless LAN (WoL/WoWLAN). Deze maakt het mogelijk de Smart-tv in te schakelen via een ander apparaat (bijvoorbeeld via een smartphone met de MEDION® Life Remote App). Beide apparaten moeten hiervoor via LAN of WLAN met hetzelfde netwerk zijn verbonden. Kies de instelling AAN om de functie te activeren. Het apparaat voor afstandsbediening moet eenmalig met het ingeschakelde tv-toestel worden verbonden. De besturing werkt vervolgens alleen als het tv-toestel zich in de modus Stand-by bevindt.

- ▶ Verlaat de netwerkinstellingen door op **OK** te drukken.

6.8.1. Uitzendingstype

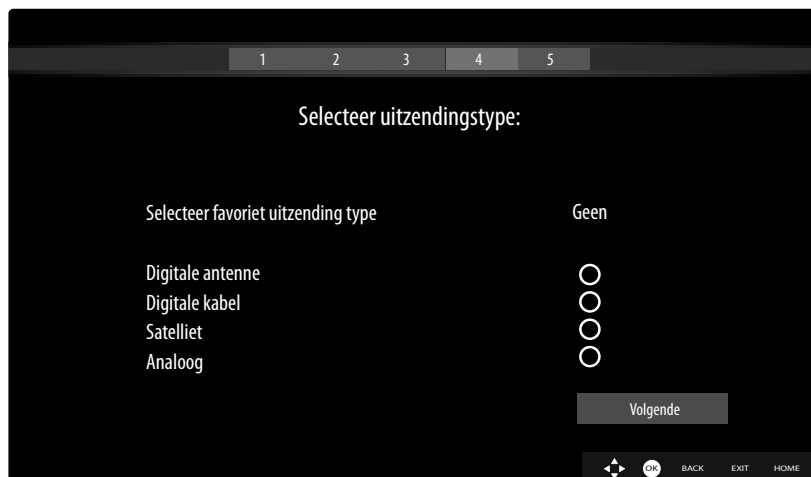

Selecteer de volgende opties voordat het zoeken naar zenders begint:

- ▶ **GECODEERDE SCANNEN:** Gebruik ◀ ▶ om te selecteren of gecodeerde kanalen ook moeten worden gezocht.
- ▶ **SELECTEER FAVORIET UITZENDING TYPE:** Gebruik ◀ ▶ om de gewenste ontvangstmethode te selecteren. Als u verschillende soorten ontvangst gebruikt, kunt u de onderstaande typen selecteren met ▲ ▼ en activeren met **OK**.
- ▶ Selecteer **VOLGENDE** met ▲ ▼ en bevestig met **OK**.

6.8.2. Kabel

Wanneer u eerder de ontvangstmethode **DIGITALE KABEL** heeft geactiveerd, kunt u nu nog de instelling voor zoeken via het netwerk aanpassen. Wanneer het nodig mocht zijn, kunt u hier de **NETWERK**, de **FREQUENTIE** en de **NETWERK-ID** aanpassen.

6.8.3. Satelliet

Indien u vooraf de ontvangstmodus **SATELLIET** geactiveerd heeft, kunt u alleen nog de instellingen voor het antennetype wijzigen:

- ▶ Kies een van de onderstaande antennetypes om het antennetype in te stellen:
 - **DIRECT**: Als u een enkele receiver en een satellietschotel heeft, kiest u dit antennetype. Druk op de toets **OK** en kies vervolgens de gewenste satelliet (u kunt hier met de blauwe toets ook de transponderlijst weergeven). Druk nogmaals op de toets **OK** om het zoeken te starten. Kies vervolgens of de zenderlijst moet worden geladen of niet.
 - **ENKELVOUDIGE SATELLIETKABEL**: Als u meerdere receivers en een eenkabelsysteem heeft, kiest u dit antennetype. Druk op de toets **OK** en voer alle benodigde instellingen uit voor de **SATELLIETPOSITIE 1/2**, **GEBRUIKERSBAND** en **BANDFREQUENTIE** (u kunt hier met de blauwe toets ook de transponderlijst weergeven). Druk nogmaals op de toets **OK** om het zoeken te starten. Kies vervolgens of de zenderlijst moet worden geladen of niet.
 - **DISEQC-SCHAKELAAR**: Als u meerdere satellietschotels en een DiSEqC-schakelaar heeft, kiest u dit antennetype. Druk op de toets **OK** en activeer de gewenste DiSEqC-schakelaar 1 - 4 (u kunt hier met de blauwe toets ook de bijbehorende transponderlijsten weergeven). Druk nogmaals op de toets **OK** om het zoeken te starten. Kies vervolgens of de zenderlijst moet worden geladen of niet.

Tijdens het zoeken wordt de voortgang van het zoeken weergegeven. Bovendien wordt het aantal reeds gevonden tv- en radiostations weergegeven.

- ▶ Druk vervolgens op **OK** om door te gaan.
- ▶ Amazon Alexa (optioneel): Het apparaat kan worden bediend via Amazon Alexa. Lees hiervoor de beschrijving onder **SYSTEEM > VOICE ASSISTANT**.

Aan het einde van de automatische programmaopslag wordt een tv-programma afgespeeld.



De hier beschreven eerste installatie komt overeen met de optie **EERSTE INSTALLATIE** in het menu **INSTALLATIE**.

6.9. Multimedia-aansluitingen gebruiken



LET OP!

Gevaar voor beschadiging!

Een verkeerde bediening kan leiden tot schade aan de gebruikte apparaten.

- Lees voor aansluiting en ingebruikneming ook altijd de gebruiksaanwijzingen van de aan te sluiten apparaten. Zorg ervoor dat alle apparaten bij het aansluiten van de kabels uitgeschakeld zijn.



LET OP!

Gevaar voor beschadiging!

Als stekkers en bussen niet op de juiste manier met elkaar worden verbonden, kunnen de contacten beschadigd raken.

- Let op dat de stekkers en bussen precies bij elkaar passen om beschadiging van de contacten te voorkomen. Door de plaatsing van de contacten passen veel stekkers maar op één manier in de bus.

6.9.1. AV

De overdracht van het AV-sigitaal (composite) loopt via drie tulpstekkeransluitingen. Een hiervan (geel) geeft het videosigitaal door en de twee andere (rood en wit) geven het stereo-audiosigitaal door. Gebruik hiervoor een normale AV-kabel.

- ▶ Verbind de AV-uitgang van het weergaveapparaat met de AV-ingang van het tv-toestel.

6.9.2. HDMI

HDMI (High Definition Multimedia Interface) is een interface voor digitale beeld- en geluidsoverdracht. Dit is kwalitatief de beste manier van sigitaaloverdracht en vanaf versie 2.0 kan hiermee ook de ultra-hd-resolutie worden weergegeven. Gebruik hiervoor een normale HDMI-kabel:

- ▶ Verbind de betreffende HDMI-aansluitingen van de gebruikte apparaten met een HDMI-kabel.

6.9.3. HDMI ARC (Audio Return Channel)

Als u een tv-toestel wilt gebruiken als sigitaalontvanger EN als sigitaalbron (voor de overdracht van het geluidssigitaal naar een audio-receiver), moet u de HDMI2-aansluiting met het audio-terugvoerkanaal (ARC - Audio Return Channel) gebruiken. De HDMI-verbinding met het tv-toestel functioneert dan in beide richtingen. Vanaf een video-apparaat kunnen er dan beeld- en geluidssignalen worden ontvangen, terwijl bovendien het geluidssigitaal van het tv-toestel via het Audio Return Channel naar de audio-receiver wordt verzonden.

- ▶ Verbind het video-apparaat (bijv. een blu-rayspeler) via HDMI met de audio-receiver.
- ▶ Verbind de audio-receiver via HDMI/ARC met het tv-toestel.
- ▶ Zorg er hierbij voor dat het tv-toestel zo is ingesteld dat het luidsprekersigitaal naar de externe versterker wordt gestuurd.

6.9.4. HDMI CEC (Consumer Electronics Control)

CEC is de afkorting van Consumer Electronics Control. Als u verschillende apparaten met elkaar verbindt via CEC-compatibele HDMI-aansluitingen, kunnen bepaalde functies van het volledige HDMI-netwerk worden bediend met één afstandsbediening (bijv. stand-by- en opnamefuncties):

- ▶ Verbind alle apparaten via CEC-compatibele HDMI-aansluitingen met HDMI-kabels. Alle HDMI-aansluitingen van uw tv-toestel zijn CEC-compatibel.
- ▶ Zorg er hierbij voor dat de CEC-functies voor alle aansluitingen geactiveerd zijn en dat alle apparaten op de juiste manier worden aangesloten.

6.9.5. USB

Via een USB-aansluiting kunt u opslagmedia zoals USB-sticks en externe harde schijven aansluiten en uitlezen. Gebruik hiervoor een geschikte USB-kabel. Als er een geschikte USB-kabel met het opslagmedium is meegeleverd, gebruik dan deze kabel (bijv. bij harde schijven). Houd altijd rekening met het stroomverbruik van de USB-opslagmedia en gebruik hiervoor geschikte USB-aansluitingen.

- ▶ Verbind de betreffende USB-aansluitingen van de apparaten met een hiervoor geschikte USB-kabel. Gebruik zo mogelijk geen USB-verlengsnoer, omdat dit afhankelijk van de spanning tot problemen kan leiden.

6.9.6. SPDIF

SPDIF (Sony®/Philips Digital Interface) is een interface voor de overdracht van digitale stereo- of meerkanaals-audiosignalen tussen verschillende apparaten. Gewoonlijk wordt het digitale audio-sigitaal uitgevoerd via een coaxiale (tulpstekker) of optische aansluiting. Het tv-toestel is uitgerust met een optische SPDIF-aansluiting. Gebruik hiervoor een normale optische SPDIF-kabel.

- ▶ Verbind de SPDIF-aansluitingen van de gebruikte toestellen met een hiervoor geschikte SPDIF-kabel.

6.9.7. VGA (PC)

Via de VGA-aansluiting kunt u een pc verbinden met een monitor/tv-toestel om het beeldsignaal door te geven. Gebruik hiervoor een normale VGA-kabel.

- ▶ Verbind de VGA-aansluitingen van de gebruikte apparaten met een VGA-kabel.

6.9.8. VGA (YPbPr)

De VGA-aansluiting van het tv-toestel kan worden gebruikt voor de beeldoverdracht van het YPbPr-sigitaal. Gebruik hiervoor een geschikte YPbPr-adapter.

- ▶ Verbind de VGA-aansluiting van het tv-toestel met de YPbPr-tulpstekkeransluitingen (rood/blauw/groen) van het video-apparaat. Gebruik hiervoor de meegeleverde YPbPr-adapter (optioneel).
- ▶ Gebruik voor de geluidsoverdracht de AV-audio-aansluitingen van het tv-toestel (rood/wit) en verbind deze met de YPbPr-audio-aansluitingen van het video-apparaat (rood/wit). Gebruik hiervoor de meegeleverde AV-adapter (optioneel).

6.9.9. LAN

U kunt het tv-toestel via de LAN-aansluiting verbinden met het internet, zodat u via het toestel toegang hebt tot online-content (bijv. streamingdiensten).

- ▶ Verbind de LAN-aansluiting van het tv-toestel met behulp van een netwerkkabel (ethernetkabel) met uw netwerk of de router.
- ▶ Zorg ervoor dat alle netwerkinstellingen van de apparaten in orde zijn.

6.9.10. Hoofdtelefoonuitgang (Headphones Out)

De hoofdtelefoonuitgang dient voor het aansluiten van een hoofdtelefoon met een stereo-mini-jackplug.

- ▶ Verbind de hoofdtelefoon met de stereo-mini-jack-aansluiting van het toestel.
- ▶ In het geluidsmenu kunt u het volume van het signaal van de hoofdtelefoon instellen. Schakel het geluid van de luidsprekers van het tv-toestel zo nodig uit.



WAARSCHUWING!

Gevaar voor gehoorschade!

Voorkom mogelijke gehoorschade door luisteren bij een hoog volume gedurende langere tijd te vermijden.

- Stel het volume in op het laagste niveau, voordat u begint met afspelen.
- Start met afspelen en verhoog het volume tot het niveau dat u prettig vindt.



7. Bedieningun

7.1. Zender kiezen

Om een zender te kiezen, drukt u op een van de toetsen **P** ▼ / ▲ op de afstandsbediening, gebruikt u de multifunctionele schakelaar  op het toestel of kiest u de zender direct met de cijfertoetsen. Voor een getal dat uit twee of drie cijfers bestaat, moet u de cijfertoetsen in de juiste volgorde indrukken.

- ▶ Door op de toets **OK** op de afstandsbediening te drukken, kunt u de lijst met zenders openen. Selecteer daarna met de toetsen ▲ en ▼ de gewenste zender en druk op **OK** om de zender te activeren.

7.2. Geluidsinstellingen

- ▶ U kunt het geluid harder en zachter zetten met de volumetoetsen **V** -/+ op de afstandsbediening en met de volumemodus van de multifunctionele schakelaar  op het toestel.
- ▶ U kunt het geluid helemaal uitschakelen en opnieuw inschakelen met de toets  (geluid uitschakelen).
- ▶ Als u op de toets **LANG** drukt, wordt het venster **HUIDIGE TAAL** geopend.

7.3. Beeldinstellingen

- ▶ Afhankelijk van het programma wordt het beeld weergegeven in het formaat 4:3 of in 16:9. Zodra u het menu **BEELD** opent met de toetsen ◀ ▶, verschijnen er daarboven drie directe links. Hiermee kunt u direct naar de instellingen van het beeldformaat gaan en het beeldformaat aanpassen:

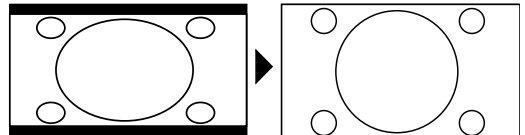
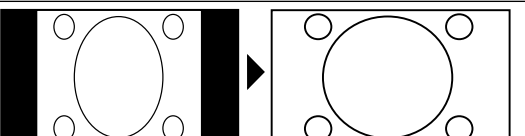
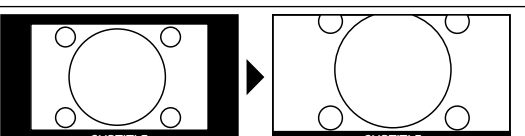
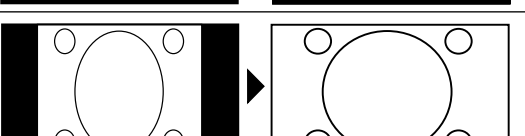
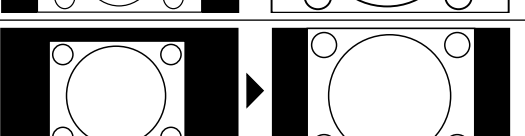
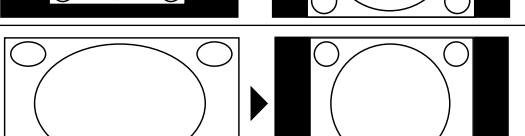
AUTO: het weergegeven formaat wordt automatisch ingesteld op het ingangssignaal	
VOLLBEELD: (alleen in de modus HDMI en bij HDTV-programma's die worden ontvangen via de kabel): tot op de pixel nauwkeurige weergave van het beeld (1:1)	
16:9: voor de onvervormde weergave van het beeld in het formaat 16:9	
ONDERTITELS: met deze functie wordt breedbeeld (beeldformaat 16:9) met ondertitels gezoomd naar de volledige schermgrootte	
14:9: met deze optie wordt het beeldformaat 14:9 ingesteld	
14:9 ZOOM: met deze functie wordt breedbeeld (beeldformaat 14:9) gezoomd naar de boven- en onderrand van het beeldscherm	
4:3: wordt gebruikt om een normaal beeld (beeldformaat 4:3) weer te geven, omdat dit het oorspronkelijke formaat is	

CINEMA: met deze functie wordt breedbeeld (beeldformaat 16:9) gezoomd naar de volledige schermgrootte

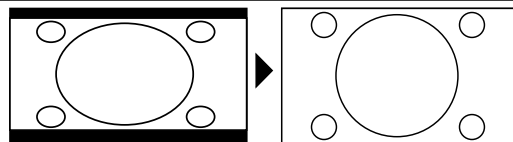

De instelling van het beeldformaat kunt u ook wijzigen in het menu **INSTELLINGEN > BEELD > GE-
AVANCEERDE INSTELLINGEN > BEELD ZOOMEN**.



Houd er rekening mee dat het afhankelijk van de ingestelde bron mogelijk is dat niet alle beeldformaten beschikbaar zijn.

7.4. Informatie laten weergeven

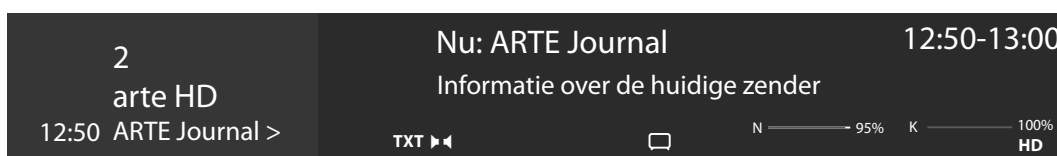

- ▶ Druk op de toets **INFO** om informatie over de actuele zender in beeld te brengen. Ook bij gebruik van verschillende signaalgangen wordt de informatiebalk weergegeven.
- ▶ Dezelfde informatie krijgt u ook te zien, als u omschakelt naar een andere zender.
- ▶ Als u twee keer op de toets **INFO** drukt (of één keer op de toets **INFO** en één keer op de toets **▶**), verschijnt er een beschrijving van het tv-programma dat op dat moment bezig is (voor zover beschikbaar). Er wordt hierbij automatisch door de tekst gescrold. Als de informatie te snel van het beeld verdwijnt, kunt u met de pijltjestoetsen **▲** en **▼** zelf in de tekst omhoog en omlaag scrollen.

7.5. Lijsten met voorkeuzenders openen

In het menu **ZENDERS** kunt u afzonderlijke zenders opnemen in maximaal vier lijsten met voorkeuzenders.

- ▶ Druk op de toets **🏠 (MENU)**, selecteer met de toetsen **◀ ▶ ▲ ▼** het menu **STARTPAGINA > ZENDERS** en druk op de toets **OK**. Er wordt dan een lijst met kanalen geopend. In plaats hiervan kunt u ook terwijl u kijkt, op de toets **OK** drukken om de lijst met kanalen te openen.
- ▶ Kies vervolgens boven de lijst met de toetsen **◀ ▶** de optie **BEWERKEN** en selecteer met de toetsen **▲ ▼** een zender die u wilt opnemen in de lijst met voorkeuzenders, en druk op **OK**. Er wordt dan een menu geopend. Selecteer met de toetsen **▲ ▼** de optie **TAG**. Achter de zender komt dan een vinkje te staan. Om meer zenders in de lijst op te nemen, selecteert u deze moet de toetsen **▲ ▼** en drukt u op **OK**. Om vervolgens naar het menu **BEWERKEN** te gaan, drukt u op de toets **BACK**.
- ▶ Kies met de toetsen **▲ ▼** de optie **TOEVOEGEN/VERWIJDEREN FAVORIETEN** en druk op **OK**.
- ▶ Er verschijnen dan vier mogelijke lijsten met voorkeuzenders (**LIJST 1-4**). U kunt de gemarkeerde zenders nu opnemen in de gewenste lijst met voorkeuzenders (**LIJST 1-4**). Selecteer hiervoor bij de gewenste lijst de optie **AAN** en druk daarna op de toets **OK**.
- ▶ Met **OK** of **EXIT** kunt u de lijst met kanalen nu verlaten.
- ▶ Om een lijst met voorkeuzenders te activeren, opent u de lijst met kanalen nog een keer zoals hiervoor beschreven en kiest u vervolgens de optie **FILTER** met de toetsen **◀ ▶**. Selecteer dan onder **FAVORIETEN** de gewenste lijst met voorkeuzenders (**LIJST 1-4**). Bij opening van de **ZENDERS** met de toets **OK** worden vervolgens alleen nog de zenders van de betreffende lijst met voorkeuzenders weergegeven. Tussen deze zenders kunt u nu omschakelen.



Als u in het menu onder **TV** met de toets **▶** de optie **ZENDERS** selecteert, verschijnt daarboven de directe link **FAVORIETEN**. Hiermee kunt u bestaande lijsten met voorkeuzenders direct openen.

7.6. Bron kiezen



Houd er rekening mee dat de bron (het aangesloten apparaat) bij het doorschakelen met de toets (**SOURCE**) of in het menu **TV** alleen wordt herkend, als deze bron in het menu **INSTELLINGEN > SYSTEEM > BRONNEN** of in het menu **BRONNEN > BRONNENINSTELLINGEN** is geactiveerd.

- ▶ Met de toets (**SOURCE**) kunt u de ingangen van de aangesloten apparaten selecteren. Als het menu **BRONLIJST** geopend is, kunt u de gewenste bron direct selecteren door op het bijbehorende cijfer te drukken.

1. TV	Tv-modus (weergegeven worden antenne- en kabelsignalen)
2. BACK AV	Audio-/video-ingang (AV)
3. HDMI1	HDMI-ingang 1
4. HDMI2	HDMI-ingang 2 (HDMI 2 kan worden gebruikt voor CEC/ARC)
5. HDMI3	HDMI-ingang 3
6. HDMI4	HDMI-ingang 4
7. YPBPR	Apparaat op de VGA-ingang met (YUV/YPbPr)
8. VGA/PC	Apparaat op de pc-ingang
9. WIRELESS DISPLAY	Weergave van content van een ander apparaat
USBDISK	USB-opslagmedium (optioneel) (de naam kan afwijken)
USB2	USB-opslagmedium (optioneel) (de naam kan afwijken)
AUDIO VIDEO DELEN	Netwerkdienst voor gegevensuitwisseling tussen apparaten (optioneel)

- ▶ U kunt ook naar de gewenste ingangsbron gaan met de pijltjestoetsen .
- ▶ Bevestig uw keuze met de toets **OK**.



Als de CEC-functie is geactiveerd, is het mogelijk dat de namen van de HDMI-bron door het externe apparaat worden gewijzigd. De afstandsbediening van het tv-toestel stuurt de aangesloten apparaten aan. Als de toets **0** op de afstandsbediening een paar seconden ingedrukt wordt gehouden, stuurt deze de televisie weer aan.



De ingangsbronnen kunnen ook worden geselecteerd met de multifunctionele schakelaar op het toestel. Druk daarvoor op de toets om het functiemenu te openen. Kies vervolgens door verder drukken de optie bronkeuze en houdt de toets ingedrukt om het bronmenu te openen. Door verder te drukken kiest u de bron en door lang indrukken van de toets bevestigt u de keuze. Daarnaast kunt u in het menu **BRONNEN > BRONINSTELLINGEN** zien welke bronnen geactiveerd zijn.

7.7. Wireless Display

Met Wireless Display bestaat de mogelijkheid om content van een extern apparaat (bijv. een tablet, pc, smartphone, enz.) weer te geven op de televisie. Op het externe apparaat moet hiervoor minimaal Android-versie 4.2 zijn geïnstalleerd. De functie **WIRELESS DISPLAY** is alleen beschikbaar voor Android-apparaten.

Selecteer **WIRELESS DISPLAY** als bron. Op het beeldscherm verschijnt nu de tekst 'Wireless Display - Bereit zur Verbindung' (Wireless Display - klaar voor verbinding).

Op het externe apparaat moet nu de instelling voor het spiegelen van het scherm worden geactiveerd. Het externe apparaat herkent dan de beschikbare tv-toestellen waarmee een verbinding tot stand kan worden gebracht.

Na selectie van de televisie wordt er een verbinding tot stand gebracht. De aanduiding 'Verbindung mit Wireless Display erfolgt' (verbinding met Wireless Display tot stand gebracht) verschijnt. Vervolgens wordt het gespiegelde scherm van het externe apparaat weergegeven op de tv.



Wireless Display kan alleen worden gebruikt, als het mobiele apparaat deze functie ondersteunt.

De scan- en verbindingprocessen verlopen verschillend, afhankelijk van de door u gebruikte programma's. Lees hiervoor zo nodig de gebruiksaanwijzing van uw externe apparaat. Mobiele apparaten met Android als besturingssysteem moeten softwareversie V4.2 of hoger hebben.



Vanwege het grote aantal verschillende apparaten en softwareversies kan een storingvrije werking niet worden gegarandeerd.

8. Teletekst

Teletekst is een gratis dienst die door de meeste televisiestations wordt uitgezonden en die actuele informatie biedt op het gebied van nieuws, weer, tv-programma's, aandelenkoersen, ondertiteling en andere onderwerpen. Uw tv-toestel beschikt over veel handige functies voor het gebruik van teletekst en multipage-tekst, de opslag van subpagina's en snelle navigatie.

8.1. Teletekst gebruiken

Voor het gebruik van teletekst beschikt uw afstandsbediening over speciale teletekst-toetsen.

- ▶ Kies een televisiezender die teletekst uitzendt.
- ▶ Druk één keer op de toets **TXT** om de hoofd-/indexpagina van teletekst te openen.
- ▶ Als u de tweede keer op **TXT** drukt, wordt de tekst transparant weergegeven vóór het televisiebeeld.
- ▶ Als u de derde keer op de toets drukt, keert het toestel terug naar de tv-modus.

8.1.1. Teletekstpagina's selecteren

8.1.2. Cijfertoetsen

- ▶ Voer direct met de cijfertoetsen het nummer van de gewenste teletekstpagina in. Dit nummer bestaat altijd uit drie cijfers.
- ▶ Het nummer van de gekozen pagina wordt weergegeven in de linkerbovenhoek van het beeldscherm. De paginateller zoekt net zolang tot de gekozen pagina is gevonden.

8.1.3. Door pagina's bladeren

- ▶ Met de zenderkeuzetoetsen en de pijltjestoetsen ▲ en ▼ kunt u vooruit en achteruit door de teletekstpagina's bladeren.

8.1.4. Gekleurde toetsen

- ▶ Als onder aan het scherm tekst in kleur is weergegeven, kunt u de bijbehorende content direct openen door op de gekleurde toetsen **ROOD**, **GROEN**, **GEEL** en **BLAUW** te drukken.

8.1.5. Subpagina's





Sommige teletekstpagina's bevatten subpagina's. Onder aan het scherm wordt dan bijv. **1/3** weergegeven. De subpagina's worden met tussenpozen van circa een halve minuut na elkaar weergegeven. U kunt de subpagina's ook zelf openen door op de toetsen ◀ ▶ te drukken.

8.1.6. INDEX

- ▶ Met de toets **BACK** selecteert u de indexpagina. Deze bevat een lijst met de inhoud van teletekst.







9. Het On-Screen-Display-menu (OSD-menu)

9.1. In het menu navigeren

- ▶ Druk op de menu-toets  (**MENU**) om het OSD te activeren.
- ▶ Met de pijltjestoetsen   selecteert u het hoofdmenu.
- ▶ Met de pijltjestoetsen   selecteert u de submenu's van het hoofdmenu.



Bij sommige submenu's worden er bovendien automatisch directe links geopend die u snel toegang geven tot veelgebruikte opties en u de mogelijkheid bieden om instellingen vast te leggen.

- ▶ Druk op de toets **OK** om de gekozen optie in het submenu te openen.
- ▶ Met de pijltjestoetsen   kiest u de opties uit een menu.
- ▶ Met de toets **BACK** gaat u steeds één stap in het betreffende menu terug en kunt u weer naar het hoofdmenu gaan.
- ▶ Met de pijltjestoetsen     stelt u een gewenste waarde in of maakt u een andere keuze.
- ▶ Met de toetsen **EXIT** en  (**MENU**) kunt u het menu sluiten.

Houd er rekening mee dat het menu afhankelijk van de voorinstelling automatisch wordt gesloten, als er gedurende een bepaalde tijd niet op een toets wordt gedrukt.

U hebt de keuze uit de volgende hoofdmenu's:

- menu **STARTPAGINA**
- menu **BRONNEN**
- menu **APPS**
- menu **INSTELLINGEN**
- menu **TV**



Door mogelijke technische wijzigingen kunnen de hier beschreven menu's afwijken van de menu's op uw scherm.

Afhankelijk van de bron die u hebt geselecteerd, zijn mogelijk niet alle menu's beschikbaar. Als de bron **VGA/PC** is geselecteerd, verschijnen er bij de beeldinstelling andere opties.

10. Gedetailleerde beschrijving van menusysteem

10.1. Het menu Startpagina



De startpagina biedt de mogelijkheid om uw favoriete menu-opties en toepassingen bij elkaar te zetten en op deze manier snel toegankelijk te maken. Om extra opties aan de startpagina toe te voegen, gaat u als volgt te werk:

- ▶ Selecteer de gewenste menu-optie/toepassing in het OSD-menu.
- ▶ Druk op de toets . Onderaan verschijnt de optie **TOEVOEREN AN THUIS**.
- ▶ Bevestig met de toets **OK**. De betreffende menu-optie/toepassing verschijnt nu in het menu **STARTPAGINA**.

Om menu-opties/toepassingen van de **STARTPAGINA** te verwijderen, gaat u als volgt te werk:



- ▶ Selecteer de gewenste menu-optie/toepassing op de **STARTPAGINA**.
- ▶ Druk op de toets . Onderaan verschijnen de opties **WISSEN** en **VERPLAATSEN**.
- ▶ Kies de optie **WISSEN** en bevestig uw keuze met de toets **OK**. De betreffende menu-optie/toepassing wordt nu van de **STARTPAGINA** verwijderd.

Om de indeling van de menu-opties/toepassingen te wijzigen, gaat u als volgt te werk:

- ▶ Selecteer de gewenste menu-optie/toepassing op de **STARTPAGINA**.
- ▶ Druk op de toets . Onderaan verschijnen de opties **WISSEN** en **VERPLAATSEN**.
- ▶ Kies de optie **VERPLAATSEN** en bevestig uw keuze met de toets **OK**.
- ▶ Met de toetsen   kunt u de menu-optie/toepassing naar links of rechts verschuiven.
- ▶ Bevestig vervolgens met de toets **OK**.

De volgende menu-opties/toepassingen zijn op de **STARTPAGINA** vooringesteld:

10.1.1. Het menu Mediaportaal

Menu-optie	Instellingen
<p>MEDION</p>	<p>In het mediaportaal hebt u dankzij de vooraf geïnstalleerde toepassingen toegang tot nieuws, games, shopping, enz. Met de pijltjestoetsen ◀ ▶ ▲ en ▼ kunt u door de verschillende apps bladeren. U bevestigt uw keuze door op de toets OK te drukken. Voor deze functie is een internetaansluiting nodig. Het mediaportaal zit verborgen achter de knop MEDION, maar kan met de knop MEDION ook direct worden opgeroepen. De eerste keer dat u dit doet, moet u de licentievooraarden accepteren. Selecteer daarna de gewenste taal.</p> <div data-bbox="608 562 1228 940" data-label="Image"> </div> <p>Bevestig uw keuze door op de toets OK te drukken. Vervolgens verschijnt de startpagina van het mediaportaal, waarop u een voorselectie van bepaalde apps te zien krijgt. De volgende opties zijn beschikbaar:</p> <ul style="list-style-type: none"> <p> De startpagina van het mediaportaal verschijnt alleen de eerste keer dat u het opent, en na het resetten van het mediaportaal met de gele toets INSTELLINGEN.</p> <p>▶ Als u de toets MEDION op uw afstandsbediening indrukt, komt u direct op het mediaportaal terecht.</p> <p>▶ Met de toets MEDION (en met de toets BACK) kunt u vanuit de app die op het moment geopend is, altijd weer terugkeren naar de startpagina. Met de toets EXIT verlaat u het mediaportaal en gaat u naar de normale tv-modus.</p> <p> Op de USB-aansluitingen van het tv-toestel kunnen een muis en een toetsenbord worden aangesloten. Met behulp van deze invoerapparaten kan de internetbrowser veel gemakkelijker worden bediend. De functionaliteit van alle aangesloten apparaten kan niet worden gegarandeerd.</p>

	INTERNET	<p>De Open Browser-functie is een app in het mediaportaal en geeft u toegang tot het internet. Na het openen worden vooraf gedefinieerde websites en de bijbehorende logo's weergegeven, die u direct kunt selecteren. Met behulp van de toetsenbordfunctie kunt u URL-adressen direct invoeren of bij geactiveerde zoekfunctie naar webpagina's zoeken met behulp van zoekbegrippen. Met de pijltjestoetsen ◀ ▶ op de afstandsbediening navigeert u door de opties en met OK bevestigt u uw keuze.</p> <p> Houd er rekening mee dat websites met flashcontent niet door de Open Browser worden ondersteund. Bovendien kunt u niets downloaden.</p>
	FAVORIET TOEVOEGEN (My Apps)	Druk op de groene toets om de op het moment geopende app toe te voegen aan de startpagina.
	INSTELLINGEN	Hier kunt u bepalen vanuit welke taalgebieden de apps moeten worden geselecteerd. Daarnaast kunt u het portaal resetten, zodat de startpagina van het portaal weer wordt weergegeven met de fabrieksinstellingen.
YOUTUBE	Directe link naar YouTube. U kunt hier ook direct komen met de toets ☆ ¹ (voorgeprogrammeerd).	
AMAZON PRIME VIDEO	Directe link naar Amazon Prime Video. U kunt hier ook direct komen met de toets PRIME VIDEO (voorgeprogrammeerd).	
NETFLIX	<p>Door de Netflix-app te openen, kunt u veel films en series direct via internet streamen. Netflix is een betaaldienst waarbij u zich de eerste keer dat u er gebruik van maakt, moet aanmelden.</p> <p>Druk op de toets NETFLIX op de afstandsbediening om Netflix te openen.</p>	



Netflix en Amazon Prime Video zijn abonneediensten waarmee de leden de mogelijkheid geboden wordt om diverse inhoud zoals films en series via internetcompatibele televisietoestellen (zgn. smart-TV), computers en andere apparatuur (zgn. "compatibele apparatuur") te streamen. Hierbij zijn de gebruiksvoorwaarden van de resp. aanbieders van kracht.

10.1.2. Menu Zenders

De lijst met zenders is de plaats waarin u de kanalen kunt beheren. U kunt het menu **ZENDERS** ook op een andere manier openen door terwijl het toestel aanstaat, op de toets **OK** te drukken.

Zenders		
Bekijken	Bewerken	Filter
1. Das Erste HD		HD
2. ZDF HD		HD
3. RTL Televisi		HD
4. SAT.1		HD
5. kabel eins		HD
6. ProSieben		HD
7. RTL2		HD
8. VOX		HD
9. SUPER RTL		HD
10. SPORT1		HD

Bij het openen van de lijst met zenders komt u terecht in de rubriek **BEKIJKEN**. Met de toetsen ◀ ▶ kunt u naar de andere opties **BEWERKEN** en **FILTER** gaan.

Menu-optie	Instellingen	
BEKIJKEN	Met de toetsen ▲ ▼ kunt u zenders uit de lijst selecteren en met de toets kunt u ze OK activeren. Om in stappen van 10 een pagina omhoog of omlaag te navigeren, kunt u de toets P+ of de toets P- gebruiken.	
BEWERKEN	Om zenders voor bewerking te markeren, selecteert u een zender met de toetsen ▲ ▼ en drukt u op OK . Er wordt dan een menu geopend. Selecteer met de toetsen ▲ ▼ de optie TAG . Achter de zender komt dan een vinkje te staan. Om meer zenders in de lijst op te nemen, selecteert u deze met de toetsen ▲ ▼ en drukt u op OK . De met een vinkje gemarkeerde zenders kunnen met de volgende opties worden bewerkt. Als u geen zenders hebt gemarkeerd, heeft de bewerking betrekking op de op het moment geselecteerde zender. Als u op de toets BACK drukt, verschijnen de volgende opties:	
	TOEVOEREN AN THUIS	Druk op de toets OK om de gekozen zenders toe te voegen aan het menu STARTPAGINA . De zenders staan dan voortaan vermeld op de startpagina en kunnen direct worden geactiveerd.
	VERPLAATSEN NAAR POSITIEI.	Met deze functie kunt u de zender die op het moment is geselecteerd (of alle gemarkeerde zenders) een andere plaats in de lijst met zenders geven. Druk op de toets OK en voer vervolgens met de cijfertoetsen het nieuwe zendernummer in. Druk nogmaals op de toets OK en beantwoord de vraag of u het zeker weet, met JA . Aan de zender wordt vervolgens de gewenste plaats toegewezen en alle andere zenders schuiven voor zover nodig een plaats op.
	WISSEN	Met deze functie kunt u de zender die op het moment is geselecteerd (of alle gemarkeerde zenders) wissen. Druk op de toets OK en beantwoord de vraag of u het zeker weet, met JA . De zender wordt dan definitief gewist. Selecteer NEEN , als u de procedure wilt annuleren.
	NAAM BEW.	Met deze functie kunt u de zender die op het moment is geselecteerd, een andere naam geven. Druk op de toets OK en selecteer met de toetsen ◀ ▶ ▲ ▼ het gewenste teken. Als u vervolgens op de toets OK drukt, wordt de nieuwe naam meteen opgeslagen.

	VERGRENDEL/ONTGRENDEL	<p>Met deze functie kunt u de zender die op het moment is geselecteerd (of alle gemarkeerde zenders) blokkeren en deblokkeren. Door de blokkering kunt u de toegang tot bepaalde zenders beveiligen met een wachtwoord. Druk op de toets OK en voer vervolgens het gevraagde wachtwoord in (bij aflevering: 0000). Achter de zendernaam verschijnt vervolgens een slotsymbool. Om de zender te deblokkeren, gaat u op precies dezelfde manier te werk.</p> <p> Om een programma te blokkeren, moet u het wachtwoord kennen (wachtwoord bij aflevering: 0000; in het menu INSTELLINGEN > SYSTEEM > OUDERLIJK TOEZICHT kunt u dit wijzigen).</p>
	TOEVOEGEN/VERWIJDEREN FAVORIETEN	<p>U kunt vier lijsten met voorkeurzenders maken, die u vervolgens kunt openen. Als u op de toets OK drukt, kunt u de zender die op het moment is geselecteerd (of alle gemarkeerde zenders) toevoegen aan een of meer lijsten met voorkeurzenders. Selecteer hiervoor bij de gewenste lijst de optie AAN en druk op de toets OK (of EXIT). Om een zender uit een lijst met voorkeurzenders te verwijderen, selecteert u de optie UIT. Als een zender is opgenomen in een lijst met voorkeurzenders, staat er achter de zendernaam een symbool. Lees met betrekking hiertoe ook het hoofdstuk 'Lijsten met voorkeurzenders openen' op blz. 29.</p>
	TAG	<p>Met deze optie kunt u de zender die op het moment is geselecteerd, markeren. Bij de naam van de zender komt dan een vinkje te staan. Als de betreffende zender al gemarkeerd was, wordt de markering met deze optie opgeheven.</p>
	ALLES MARKEREN/DEMARKEREN	<p>Met deze toets kunt u alle zenders markeren. Achter de namen van alle zenders komt dan een vinkje te staan. Op dezelfde manier kunt u de markering van alle zenders weer opheffen.</p>
FILTER	<p>Hier vindt u filterfuncties waarmee u de weergave van de lijst met zenders kunt aanpassen:</p>	
	ZENDERTYPE	Alleen de zenders met de gekozen manier van signaalontvangst worden weergegeven.
	TV/RADIO	Selecteer hier of in de lijst alleen tv-zenders, alleen radiozenders, alleen tekstzenders of alle zenders moeten worden weergegeven.
	GRATIS/BETALEN	Selecteer hier of in de lijst alleen de vrij beschikbare, alleen de gecodeerde of alle zenders moeten worden weergegeven.
	A - Z	Hier kunt u iedere letter van het alfabet afzonderlijk selecteren, waarna alleen de zenders met de betreffende beginletter in de lijst met zenders worden weergegeven.
	SORTEREN	Kies de manier van sorteren (ALPHABETISCH of NUMERISCH).
	HD/SD	Kies of alleen HD, SD of alle zenders worden weergegeven.
	FAVORIETEN	Kies of een van de vier mogelijke lijsten met voorkeurzenders moet worden weergegeven.

	PROFIELOPTIES	Hier kunnen instellingen voor betaal-tv worden vastgelegd (wordt op het moment door de aanbieders van betaal-tv echter niet gebruikt).
	SATELLIETLIJST (alleen bij satellie- ontvangst)	<p>Als u de zenders van een bepaalde satelliet in de lijst met zenders te zien wilt krijgen, kunt u hier de gewenste satelliet selecteren. Nadat u op de toets OK hebt gedrukt, worden in de lijst met zenders de zenders van de geselecteerde satelliet weergegeven.</p> <p> Ook na het sluiten van de lijst met zenders en het opnieuw openen ervan met de toets OK worden de eerder gefilterde resultaten weergegeven. Om de volledige lijst met zenders weer in beeld te krijgen, moet u de geselecteerde filters resetten. Als u de lijst met zenders echter opent met de toets OK terwijl de tv aanstaat en dan de optie FILTER gebruikt, heeft deze optie eerder het karakter van een zoekfunctie. Dat betekent dat na het sluiten van de lijst met zenders en het opnieuw openen ervan met de toets OK de complete lijst met zenders wordt weergegeven. De eerder gefilterde resultaten blijven niet behouden.</p>
	RESET	Druk op de toets OK om de filterinstellingen te resetten.

10.1.3. Het menu Programmagids (EPG - Elektronisch Program Guide)

Met de toets **EPG** kunt u de programmagids direct openen.



In de tabel ziet u het actuele en het volgende programma voor de beschikbare zenders.

- ▶ Met **▲▼** kunt u een zender selecteren en met **◀▶** kunt u door de programma's van de zender heen bladeren.



De weergegeven zenderinformatie wordt ter beschikking gesteld door de omroepen. Als er geen zenderinformatie wordt weergegeven, betekent dit niet dat er iets mis is met uw smart-tv.

In de onderstaande tabel vindt u de opties voor de **PROGRAMMAGIDS**.

Menu-optie	Instellingen	
NU/VOLGENDE SCHEMA	Ga naar het venster NU/VOLGENDE SCHEMA . Hier wordt alleen het actuele programma en het erop volgende programma van alle zenders weergegeven. Met de optie FILTER kunt u de weergave op basis van bepaalde criteria beperken en met de optie TIJDLIJN SCHEMA keert u weer terug naar de oorspronkelijke weergave.	
FILTER	Als u naar een speciale uitzending zoekt, kunt u met deze optie een filter instellen waarmee u het zoeken vergemakkelijkt.	
VORIGE DAG	De gids van de vorige dag wordt geopend. Dit is maar mogelijk voor één dag. De gids van eerdere dagen wordt niet weergegeven.	
VOLGENDE DAG	De gids van de volgende dag wordt geopend.	
EXTRA'S	Hier vindt u de volgende opties:	
	SELECTEER GENRE	Met deze optie selecteert u het genre van een programma. Deze functie moet door de betreffende zender ondersteund worden. In de programmagids krijgt u vervolgens programma's van het betreffende genre te zien.
	GIDSZOEKEN	Zoeken naar programma's. Stel hier de zenders in waarbinnen gezocht moet worden, en de dag en het genre. U kunt ook zoeken via tekstinvoer.
	NU	Er wordt teruggekeerd naar de actuele tijdbalk.
	ZOOM	Tijdvenster in vier stappen verkleinen.

De onderstaande tabel geeft u een overzicht van aanvullende toetsfuncties binnen de programmagids:

Toets	Functie
OK	<p>Als de gemarkeerde zender aanstaat, kunt u nadat u op de toets OK hebt gedrukt, kiezen uit de volgende opties:</p> <p>ZENDER KIJKEN: Kies deze optie en druk op de toets OK om het tv-toestel op de gekozen zender te zetten.</p> <p>MEER INFORMATIE: Kies deze optie en druk op de toets OK om informatie over het actuele programma in beeld te brengen.</p> <p>OPNEMEN: Kies deze optie en druk op de toets OK om te starten met het opnemen van het gekozen programma. Na beëindiging van de opname door drukken op de toets wordt de opname toegevoegd aan de lijst met opnames. Lees met betrekking hiertoe ook het hoofdstuk 'Het menu Opnamebibliotheek' op blz. 62. Als het gemarkeerde programma nog moet worden uitgezonden, wordt er in de lijst met timers een opname-timer opgeslagen. De opname wordt dan automatisch gestart, als het gekozen programma begint. Lees met betrekking hiertoe ook het hoofdstuk 'Het menu Timer' op blz. 61.</p> <p>TIMER INSTELLEN OP GEBEURTENIS: Als het gemarkeerde programma nog moet worden uitgezonden, staat u ook deze optie ter beschikking. Kies deze optie en druk op de toets OK om een omschakeltimer in de lijst met timers op te slaan. Als het gekozen programma begint, schakelt het toestel dan automatisch om naar de betreffende zender. Lees met betrekking hiertoe ook het hoofdstuk 'Het menu Timer' op blz. 61.</p>

Toets	Functie
INFO	U krijgt een gedetailleerde beschrijving van het gemarkeerde programma te zien (indien beschikbaar). Druk nog een keer op INFO om de beschrijving van het scherm te laten verdwijnen. Als de beschrijving lang is, kunt u met de toetsen P ▼ / ▲ door de tekst heen navigeren.
BACK	Als er een programma actief is en u NU/VOLGENDE SCHEMA, FILTER, VORIGE DAG, VOLGENDE DAG of EXTRA'S wilt selecteren, moet u eerst op de toets BACK drukken.

10.2. Het menu Bronnen

In dit menu worden actieve signaalbronnen weergegeven en kunnen deze met de toetsen ◀ ▶ worden geselecteerd. Druk daarna op de toets **OK** om de gewenste bron in te stellen.



- | | |
|----------------------------|--|
| 1. TV | Tv-modus (weergegeven worden antenne- en kabelsignalen) |
| 2. BACK AV | Audio-/video-ingang (AV) |
| 3. HDMI1 | HDMI-ingang 1 |
| 4. HDMI2 | HDMI-ingang 2 (HDMI 2 kan worden gebruikt voor CEC/ARC) |
| 5. HDMI3 | HDMI-ingang 3 |
| 6. HDMI4 | HDMI-ingang 4 |
| 7. YPBPR | Apparaat op de VGA-ingang met (YUV/YPbPr) |
| 8. VGA/PC | Apparaat op de pc-ingang |
| 9. WIRELESS DISPLAY | Weergave van content van een ander apparaat |
| USBDISK | USB-opslagmedium (optioneel) (de naam kan afwijken) |
| USB2 | USB-opslagmedium (optioneel) (de naam kan afwijken) |
| AUDIO VIDEO DELEN | Netwerkdienst voor gegevensuitwisseling tussen apparaten (optioneel) |

In het menu **BRONNENINSTELLINGEN** kunt u signaalbronnen activeren/deactiveren en een andere naam geven.



U kunt deze instellingen ook vastleggen onder **INSTELLINGEN > SYSTEEM > BRONNEN**.



Een ingangsbron die u wilt selecteren met  of  (**SOURCE**), moet in het menu **BRONNEN > BRONNENINSTELLINGEN** geactiveerd zijn.



Om HDR via HDMI mogelijk te maken, moet de betreffende HDMI-ingang worden ingesteld op **VERBETERD**. De namen van de HDMI-ingangen kunnen door de aangesloten apparaten worden gewijzigd en de afstandsbediening van de tv stuurt het aangesloten apparaat aan.

10.3. Het menu Apps

Hier kunt u uw favoriete internettoepassingen laten weergeven, zodat deze sneller toegankelijk zijn. Met de optie **MEER TOEVOEGEN** kunt u voor zover beschikbaar nog meer favoriete toepassingen opnemen als directe links door hier in de voorgeïnstalleerde app-shop via een virtueel toetsenbord naar de gewenste toepassing te zoeken. Selecteer de gewenste app en druk op **OK**. Kies dan de optie **TOEVOEGEN AAN APPS** en druk op **OK**. Onder **APPS** is de nieuwe app nu zichtbaar. De Netflix-app, de Prime Video-app, het mediaportaal en de YouTube-link zijn hier voorgeïnstalleerd.



10.4. Het menu Instellingen

10.4.1. Het menu Beeld

Zodra u het menu **BEELD** met de toetsen ◀ ▶ selecteert, verschijnen om het navigeren te versnellen, bovenaan de submenu's **MODUS**, **ENERGIEBESPARING** en **BEELD ZOOMEN** en kunnen deze direct worden geactiveerd.



Menu-optie	Instellingen
MODUS	Beeldmodus selecteren: NATUURLIJK, CINEMA, SPORT, DYNAMISCH Zodra u het menu BEELD met de toetsen ◀ ▶ selecteert, verschijnt dit menu bovenaan en kan het direct worden geactiveerd.
CONTRAST	Contrast verminderen of vergroten (schaal 0-100)
HELDERHEID	Helderheid verminderen of vergroten (schaal 0-100)
SCHERPTE	Scherpte verminderen of vergroten (schaal 0-100)
KLEUR	Kleursterkte verminderen of vergroten (schaal 0-100)

Menu-optie	Instellingen	
ENERGIEBESPARING	<p>Hier kunt u de energiezuinige modus activeren. Kies UIT, MINIMAAL, GEMIDDELD, MAXIMAAL, AUTOMATISCH of AANGEPAST om de helderheid van het tv-toestel in te stellen of om het beeldscherm uit te schakelen.</p> <p> In de beeldmodus DYNAMISCH kan de instelling MAXIMAL niet worden geselecteerd.</p> <p>Zodra u het menu BEELD met de toetsen ◀ ▶ selecteert, verschijnt dit menu bovenaan en kan het direct worden geactiveerd.</p>	
BEELD ZOOMEN	<p>Hier stelt u het beeldformaat in.</p> <p>Zodra u het menu BEELD met de toetsen ◀ ▶ selecteert, verschijnt dit menu bovenaan en kan het direct worden gekozen.</p>	
VIRTUAL HDR	<p>Activeer/deactiveer hier de Virtual HDR-functie (AAN/UIT).</p> <p>De HDR-technologie maakt een groter dynamisch bereik voor de helderheidswaarden van de weergegeven kleuren mogelijk. Daardoor worden de donkerste delen van het beeld nog donkerder en de lichtste delen van het beeld nog lichter weergegeven.</p>	
GEAVANCEERDE INSTELLINGEN		
	DYNAMISCH CONTRAST	Dynamisch contrast instellen: LAAG, GEMIDDELD, HOOG, UIT.
	KLEURTEMP	Selecteer de kleurtemperatuur: NORMAAL, WARM, KOEL. en AANGEPAST.
	BLUE STRETCH	Koelere witte tinten worden normaal gesproken als helderder wit waargenomen. Met de Blue Stretch-functie wordt de witbalans veranderd en kunnen gemiddelde en hogere grijswaarden door het toevoegen van blauwe tinten in een koelere kleurtemperatuur worden weergegeven. Klik op AAN om de Blue Stretch-functie te activeren.

Menu-optie	Instellingen	
	MICRO DIMMING	Bij de Micro Dimming-technologie wordt het beeld in kleinere delen opgedeeld. De contrastinstellingen van de verschillende delen van het beeld worden dan, afhankelijk van de inhoud, verschillend geoptimaliseerd. Daardoor krijgen donkere en lichte delen meer diepte zonder dat daarbij details verloren gaan en de kwaliteit van andere delen van het beeld erop achteruitgaat. Kies uit UIT, LAAG, GEMIDDELD en HOOG .
	RUISONDERDRUKKING	Met deze functie kunt u de ruis in het beeld verminderen en de beeldkwaliteit bij een zwak analoog signaal verbeteren. Kies uit UIT, LAAG, GEMIDDELD, AUTOMATISCH en HOOG .
	DE-CONTOUR	Bij een lage resolutie kunnen in grote delen van het beeld duidelijke gradaties tussen de verschillende helderheidsniveaus zichtbaar worden. Met de De-Contour-functie worden deze contoureffecten gecorrigeerd, zodat er tussen deze delen geen afgrenzingen meer te zien zijn. Kies uit UIT, LAAG, GEMIDDELD en HOOG .
	FILMMODUS	Zet de filmmodus op AUTOMATISCH , als u met de videocamera opgenomen films zonder haperingen wilt afspelen.
	HUIDTOON	Instellen van de huidkleur
	KLEURVERSCHUIVING	Instellen van de kleurverschuiving
	HDMI VOLLEDIGE REEKS	HDMI VOLLEDIGE REEKS (optioneel): Zodra het beeldsignaal binnenkomt via een HDMI-ingang, is in het menu voor de beeldinstellingen deze functie beschikbaar. U kunt deze functie gebruiken om de zwarting van het beeld te versterken. U kunt deze functie instellen op AAN om deze modus te activeren.
	STANDAARD	Met OK kunt u alle beeldinstellingen terugzetten op de fabrieksinstellingen.

10.4.2. Het beeldmenu bij gebruik van VGA/PC als signaalbron



Menu-optie		Instellingen
CONTRAST	Contrast verminderen of vergroten (schaal 0-100)	
HELDERHEID	Helderheid verminderen of vergroten (schaal 0-100)	
SCHERPTE	Scherpte verminderen of vergroten (schaal 0-100)	
KLEUR	Kleursterkte verminderen of vergroten (schaal 0-100)	
ENERGIEBESPARING	Hier kunt u de energiezuinige modus activeren. Kies UIT, MINIMAAL, GEMIDDELD, MAXIMAAL, AUTOMATISCH of AANGEPAST om de helderheid van het tv-toestel in te stellen of het beeldscherm uit te schakelen. Zodra u het menu BEELD met de toetsen ◀ ▶ selecteert, verschijnt dit menu bovenaan en kan het direct worden geactiveerd.	
BEELD ZOOMEN	Hier stelt u het beeldformaat in. Zodra u het menu BEELD met de toetsen ◀ ▶ selecteert, verschijnt dit menu bovenaan en kan het direct worden gekozen.	
PC POSITIE	AUTO PLAATSEN	Wanneer het beeld verschoven is, kunt u de instelling AUTO PLAATSEN selecteren en op OK drukken om het beeld weer in het midden te zetten. Deze functie moet worden gebruikt met volledige schermweergave, zodat de instellingen kloppen.
	HOR. POSITIE	Hier kunt u met ◀ ▶ de horizontale positie van het beeld wijzigen.
	VERT. POSITIE	Hier kunt u met ◀ ▶ de verticale positie van het beeld wijzigen.
	PIXELFREQ.	Deze instelling synchroniseert het beeldsignaal met de waarde voor pixelverversing van het beeldscherm. Zo corrigeert u storingen die als verticale strepen zichtbaar kunnen worden bij beelden die veel pixels bevatten (zoals tabellen of tekst in een klein lettertype). Stel de beeldfrequentie in met ◀ ▶.

Menu-optie	Instellingen	
	FASE	Als het beeld van de pc niet duidelijk wordt weergegeven, kunt u het beeldsignaal hier met behulp van ◀ ▶ in overeenstemming brengen met de pixels van de smart-tv. Zo krijgt u een zuiverder beeld met een gelijkmatige scherpste.
VIRTUAL HDR	Activeer/deactiveer hier de Virtual HDR-functie (AAN/UIT). De HDR-technologie maakt een groter dynamisch bereik voor de helderheidswaarden van de weergegeven kleuren mogelijk. Daardoor worden de donkerste delen van het beeld nog donkerder en de lichtste delen van het beeld nog lichter weergegeven.	
GEAVANCEERDE INSTELLINGEN		
	DYNAMISCH CONTRAST	Dynamisch contrast instellen: LAAG, GEMIDDELD, HOOG, UIT..
	KLEURTEMP	Selecteer de kleurtemperatuur: NORMAAL, WARM, KOEL. en AANGEPAST
	BLUE STRETCH	Koelere witte tinten worden normaal gesproken als helderder wit waargenomen. Met de Blue Stretch-functie wordt de witbalans veranderd en kunnen gemiddelde en hogere grijswaarden door het toevoegen van blauwe tinten in een koelere kleurtemperatuur worden weergegeven. Klik op AAN om de Blue Stretch-functie te activeren.
	MICRO DIMMING	Bij de Micro Dimming-technologie wordt het beeld in kleinere delen opgedeeld. De contrastinstellingen van de verschillende delen van het beeld worden dan, afhankelijk van de inhoud, verschillend geoptimaliseerd. Daardoor krijgen donkere en lichte delen meer diepte zonder dat daarbij details verloren gaan en de kwaliteit van andere delen van het beeld erop achteruitgaat. Kies uit UIT, LAAG, GEMIDDELD en HOOG .



Menu-optie		Instellingen
	FILMMODUS	Zet de filmmodus op AUTOMATISCH , als u met de videocamera opgenomen films zonder haperingen wilt afspelen.
	STANDAARD	Met OK kunt u alle beeldinstellingen terugzetten op de fabrieksinstellingen.

10.4.3. Het menu Geluid

Zodra u het menu **GELUID** met de toetsen ◀ ▶ selecteert, verschijnen om het navigeren te versnellen, bovenaan de submenu's **LUIDSPREKERS** en **EQUALIZER** en kunnen deze direct worden geactiveerd.



Menüpunt		Einstellingen
DOLBY ATMOS		Selecteer de Dolby Atmos-instelling AAN , AUTO of UIT voor het afspelen van audio.
MODUS		Als de Dolby Atmos-functie is geactiveerd, kunt u hier de gewenste modus selecteren: UIT , SMART , FILM , MUZIEK , NIEUWS
DTS TRUSURROUND		Zet het surround-effect aan of uit. Deze functie kunt u alleen benaderen, wanneer onder DOLBY AUDIO de instelling UIT is gekozen.
AUDIO-LINK		Hier kunt u de bluetooth-functie van het toestel activeren en deactiveren. Als Audio Link geactiveerd is, kunt u het tv-toestel draadloos koppelen aan bluetooth-luidsprekers (bijv. aan een soundbar). Selecteer de optie AUDIO-LINK en druk op de toets OK .
	TOESTEL	Kies de instelling INGESCHAKELD , als u het toestel via bluetooth wilt verbinden met een externe luidspreker. Druk daarna op de toets OK om naar mogelijke bluetooth-verbindingen te zoeken. Alle gevonden verbindingen verschijnen dan op het scherm. Kies met ▲ ▼ het gewenste apparaat en druk op OK om de luidspreker/het luidsprekersysteem en het tv-toestel te koppelen.  Vanwege het grote aantal verschillende bluetooth-apparaten kan een storingvrije werking niet worden gegarandeerd. Lees ook de gebruiksaanwijzing van het apparaat dat u met de tv wilt verbinden. Het apparaat dat u met het tv-toestel wilt verbinden, moet in de zoekmodus staan. Om de verbinding weer te verbreken, kiest u de instelling UITGESCHAKELD .

Menüpunt	Einstellingen
GELUIDSUITGANG	<p>Voor de luidsprekers is hier standaard de instelling TV geselecteerd, zodat alleen de interne luidsprekers voor de geluidsoverdracht worden gebruikt. Selecteer de S/PDIF-instelling als u de digitale uitgang van het apparaat wilt gebruiken om een extern apparaat aan te sluiten. Bij de instelling ENKEL HOOFDTELEFOON worden de luidsprekers gedempt zodra een hoofdtelefoon wordt aangesloten. Met de toetsen V+ / - op de afstandsbediening kan dan het volume van de hoofdtelefoon worden ingesteld. Bij de instelling LIJN-UIT heeft het signaal een vooraf gedefinieerd volume dat niet kan worden gewijzigd. Als deze instelling is geselecteerd, kan er een externe versterker op het toestel worden aangesloten. Deze instelling kan alleen worden geselecteerd als u de CEC-functie eerder heeft geactiveerd onder SYSTEEM > APPARAATINSTELLINGEN > CEC. In dit geval kunt u de instelling HDMI ARC selecteren en via de HDMI2-aansluiting een externe versterker in een CEC-netwerk integreren. De interne luidsprekers worden in dit geval uitgeschakeld. Met de volumetoetsen van de afstandsbediening wordt nu het op HDMI2 aangesloten apparaat aangestuurd (OSD-weergave met de volumebalk verschijnt niet).</p> <p> De ARC-optie functioneert alleen via de HDMI2-aansluiting.</p> <p> Vanwege het grote aantal verschillende apparaten kan een storingvrije werking niet worden gegarandeerd.</p>
AVL	<p>AVL (Automatische volumebeperking) : Deze functie stelt het geluid in om een vast uitvoerniveau te bereiken tussen programma's.</p> <p>Als het menu-item DOLBY AUDIO is ingesteld op een andere optie dan UIT, veranderen de AVL-instellingsopties. AUTO, NACHT, NORMAAL en UIT opties zijn beschikbaar. In de modus AUTO schakelt de tv automatisch over naar de modus NORMAAL of NACHT volgens de huidige tijdinformatie. Als er geen tijdinformatie beschikbaar is, functioneert deze optie altijd als NORMAAL. Wanneer de tv voor de eerste keer overschakelt naar de NACHT modus nadat deze optie is ingesteld op AUTOMATISCH, verschijnt er een informatiebalk op het scherm. Houd er rekening mee dat in vergelijking met de NORMAAL-modus de NACHT-modus een agressievere dynamische compressiecontrole biedt die geschikt is voor stille omgevingen.</p>
GEAVANCEERDE INSTELLINGEN	

Menüpunt	Einstellingen	
	EQUALIZER	In het submenu Equalizer kan het geluid worden voorinsteld op MUZIEK, FILM, SPRAAK, NORMAAL, KLASSIEK en GEBRUIKER . De instellingen van het submenu Equalizer kunnen alleen worden gewijzigd, als GEBRUIKER als equalizermodus is ingesteld.
	DYNAMIC BASS	Stel de basversterking in op AAN of op UIT .
	DTS DRC	Activeer/deactiveer de DTS Dynamic Range Compression-functie. Hierdoor wordt het dynamische bereik van het audiosignaal verminderd, waardoor het volume van heel zachte signalen automatisch verhoogd wordt en een betere verstaanbaarheid mogelijk wordt.
	GELUIDSMODE	Basisinstelling STEREO . Als het actuele programma de DUAL-modus ondersteunt (zoals bij tweetalige programma's), kunt u hier bovendien kiezen tussen DUAL-I en DUAL-II (oorspronkelijke taal en synchronisatie).
	DIGITAAL UIT	Stel hier het audiotype in voor de digitale uitgang. Het standaardformaat voor het uitsturen van het stereosignaal is PCM . Kies PASSTHROUGH voor het uitsturen van een digitale gegevensstroom, bijv. naar een eindtrap met Dolby Digital-decoder. Bij de instelling AUTOMATISCH stelt de digitale uitgang zich automatisch op de externe apparatuur in.
	HOOFDTELEFOON VOLUME	<p>Stel hier het volume in van de hoofdtelefoon. Dit volume kan alleen worden geregeld, als u onder de optie GELUID > GELUIDSUITGANG de instelling ENKEL HOOFDTELEFOON hebt geselecteerd.</p> <p> WAARSCHUWING! Gevaar voor gehoorschade! Voorkom mogelijke gehoorschade door luisteren bij een hoog volume gedurende langere tijd te vermijden.</p> <ul style="list-style-type: none"> ■ Stel het volume in op het laagste niveau, voordat u begint met afspelen. ■ Start met afspelen en verhoog het volume tot het niveau dat u prettig vindt.
	BALANS	Stel de balans in tussen de linker en rechter luidspreker (schaal -50 en +50). De standaardinstelling is 0. Deze kan pas worden gewijzigd, nadat de optie DOLBY AUDIO is gedeactiveerd (UIT).
	STANDAARD	Zet met OK alle geluidsinstellingen terug naar de fabrieksinstellingen.

10.4.4. Het menu Netwerk



Netwerkinstellingen		
UITZENDINGTYPE	Kies met ◀ ▶ het netwerktype DRAADLOS , BEDRAAD of UITGESCHAKELD .	
DRAADLOSNETWERK ZOEKEN (optioneel bij WLAN)	Als u op de toets OK drukt, verschijnt er een overzicht van alle beschikbare netwerken. Maak een keuze met de toetsen ▲ ▼ en bevestig met de toets OK . Als er voor een netwerk een wachtwoord nodig is, verschijnt er vervolgens een virtueel toetsenbord waarmee u dit met behulp van de pijltjestoetsen ◀ ▶ ▲ ▼ en de toets OK kunt invoeren. Na het invoeren van het wachtwoord kiest u op het toetsenbord OK en bevestigt u met de toets OK .	
VERB. VERBR.	Netwerkverbinding verbreken.	
DRUK OP WPS OP UW WIFI-ROUTER (alleen bij WLAN)	Met deze optie kan er een snelle WPS-verbinding worden gemaakt via een draadloos netwerk (wifi). Houd de WPS-toets op uw router ingedrukt en bevestig met de toets OK . Vervolgens wordt de WPS-verbinding tot stand gebracht.	
SNELHEIDSTEST INTERNET	Druk op de toets OK om de snelheid van de internetverbinding te controleren.	
GEAVANCEERDE INSTELLINGEN	Druk op de toets OK om meer opties voor de netwerkconfiguratie te openen.	
	IP-CONFIGURATIE	Kies hier de instelling AUTOMATISCH of HANDMATIG . Als u HANDMATIG hebt geselecteerd, verschijnen er nog drie regels. Hierop kunt u de gegevens voor IP-ADRES , SUBNETMASKER en STANDAARD GATEWAY handmatig invullen met behulp van de pijltjestoetsen ◀ ▶ en de cijfertoetsen.
	DNS-CONFIGURATIE	Kies hier tussen AUTOMATISCH en HANDMATIG . Als u HANDMATIG hebt geselecteerd, verschijnen er nog twee regels. Hierop kunt u de gegevens voor DNS-SERVER 1 en DNS-SERVER 2 handmatig invullen met behulp van de pijltjestoetsen ◀ ▶ en de cijfertoetsen.

Netwerkinstellingen	
NETWERK STAND-BYMODUS	Activeren/deactiveren van de functie Wake-On-LAN/Wake-On-Wireless LAN (WoL/WoWLAN). Deze maakt het mogelijk om de smart-tv in te schakelen met een ander apparaat (bijv. met een smartphone met behulp van de MEDI-ON® Life Remote-app). Hiervoor moeten beide toestellen via LAN of wifi met hetzelfde netwerk verbonden zijn. Kies de instelling AAN om deze functie te activeren. Het toestel voor afstandsbesturing moet eenmalig worden verbonden met het ingeschakelde tv-toestel. De besturing functioneert vervolgens alleen, als het tv-toestel zich in de stand-bymodus bevindt. Als het toestel met de aan-uitknop uit en weer aan wordt gezet, wordt de verbinding tussen beide toestellen automatisch opnieuw tot stand gebracht.

10.4.5. Het menu Installatie

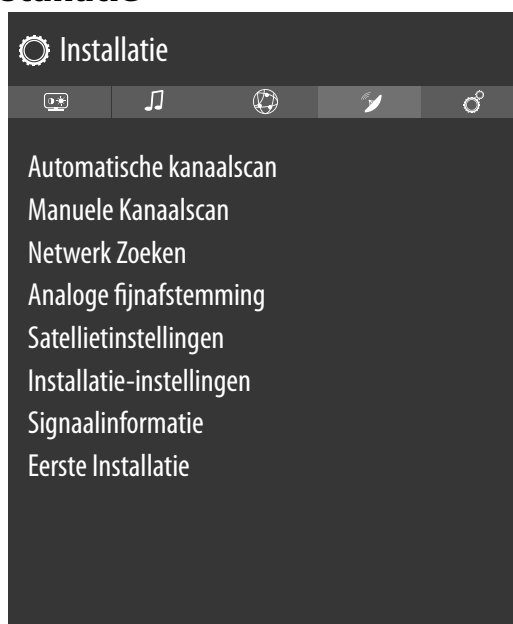

Menu-optie	Instelling
AUTOMATISCHE KANAALSCAN	<p>De automatische zenderzoekfunctie helpt u bij het opnieuw zoeken naar de zenders van uw tv-toestel en het opslaan van nieuwe zenders. Er zijn verschillende zoekopties beschikbaar.</p> <p>Als u de zoekopties geselecteerd hebt, drukt u op OK. Bevestig de vraag die u nu wordt gesteld, met JA en druk op OK om het zoeken naar zenders te starten.</p> <p>Met ⌂ (MENU) kunt u het zoeken voortijdig afbreken. In dit geval worden de gevonden kanalen niet opgeslagen.</p>

Menu-optie	Instelling	
MANUELE KANAALSCAN	Deze functie wordt gebruikt voor de directe invoer van zender- en satelliettranspondergegevens.	
	ZOEKTYPE	Hier stelt u de gewenste manier van signaalontvangst in.
	SATELLIET	
	FREQUENTIE	Met de cijfertoetsen kan de te doorzoeken frequentie worden ingevoerd.
	POLARISATIE	Kies hier het polarisatievlak
	SYMBOOL WAARDE	Stel de baudsnelheid in.
	NETWERK ZOEKEN	Activeer/deactiveer het zoeken binnen het netwerk.
	SATELLIET	Kies de satelliet via welke het zoeken moet worden gestart.
	ANALOOG	
	BAND	Kies de gewenste frequentieband S of C .
	TV-SYSTEEM	Stel hier het gewenste tv-systeem in (BG, I, DK). Voor Duitsland is het geluidssysteem BG ingesteld.
	KANAAL	Kies het zendernummer waarvoor u wilt zoeken.
	FREQUENTIE	Weergave van de frequentie van de actuele zender. Met de cijfertoetsen kan de frequentie die doorzocht moet worden, handmatig worden ingevoerd.
	DIGITALE ANTENNE	
	KANAAL	Kies het zendernummer waarvoor u wilt zoeken.
	FREQUENTIE	Weergave van de frequentie van de actuele zender. Met de cijfertoetsen kan de frequentie die doorzocht moet worden, handmatig worden ingevoerd.
	NETWERK ZOEKEN	Activeer/deactiveer het zoeken binnen het netwerk.
	DIGITALE KABEL	
	FREQUENTIE	Met de cijfertoetsen kan de te doorzoeken frequentie worden ingevoerd.
	MODULATIE	Stel de modulatie in.
SYMBOOL WAARDE	Stel de baudsnelheid in.	
NETWERK ZOEKEN	Activeer/deactiveer het zoeken binnen het netwerk.	
NETWERK ZOEKEN	<p>Keuze tussen digitale kabel- of DVB-T-zendergroepen. Hierbij worden overeenkomstige programma's van het actueel geselecteerde kanaal gezocht. De hierover verzonden informatie is afhankelijk van het geselecteerde kanaal en leidt tot verschillende resultaten.</p> <p> De bestaande lijst met zenders wordt bij het starten van het zoeken binnen een netwerk vervangen.</p>	



Menu-optie	Instelling	
ANALOGE FIJNAFSTEMMING	Hier kunt u de analoge kanalen nauwkeurig afstemmen.	
SATELLIETINSTELLINGEN	SATELLIJTLIJST	De lijst met satellieten wordt weergegeven. Met de toetsen ▲ ▼ kan er een satelliet uit de lijst worden geselecteerd. Druk op de toets OK om de opties TOEVOEGEN , BEWERKEN en WISSEN te selecteren.
	ANTENNE INSTALLATIE	Hier kunt u de antenne-instellingen wijzigen en satellieten doorzoeken op nieuwe zenders. Selecteer een satelliet en druk op de toets OK . Vervolgens verschijnen voor verdere bewerking de opties TRANSPONDERLIJST , SCANNEN NAAR DIENSTEN , BEWAAR EN SLUIT en LNB CONFIGUREREN . Onder LNB CONFIGUREREN kunt u de onder ONDERSTE LNB OSCILLATOREN en BOVENSTE LNB OSCILLATOREN instellingen vastleggen en opslaan (OPSLAAN). Met de optie STANDAARD kunt u alle waarden resetten naar de standaardinstellingen.
	SAT OMROEPLIJST	Met deze menu-optie kunt u de bestaande lijst met satellietzenders exporteren en importeren. Sluit een verwisselbare gegevensdrager (USB-stick) aan om de lijst met satellietzenders op te slaan of deze vanaf de gegevensdrager te updaten.
INSTALLATIE-INSTELLINGEN	Hier kunt u extra installatie-instellingen vastleggen.	
	STAND-BY ZOEK-OPDRACHT	Als de functie op AAN staat, wordt er naar beschikbare zenders gezocht als het tv-toestel zich in de stand-bymodus bevindt. Als het toestel nieuwe of nog niet aanwezige zenders vindt, verschijnt er een menu waarin u de wijzigingen kunt opslaan of afwijzen.
	DYNAMISCHE KANAAL UPDATE	Als u de instelling INGESCHAKELD kiest, wordt de lijst met zenders automatisch geüpdatet.
SIGNAALINFORMATIE	Geeft meer informatie over het ontvangen signaal.	
EERSTE INSTALLATIE	Deze functie komt overeen met de eerste installatie na de eerste keer inschakelen.  Als u de eerste installatie opnieuw uitvoert, worden alle instellingen teruggezet naar de fabrieksinstellingen. Dit geldt ook voor de pincode.	

10.4.6. Het menu Systeem



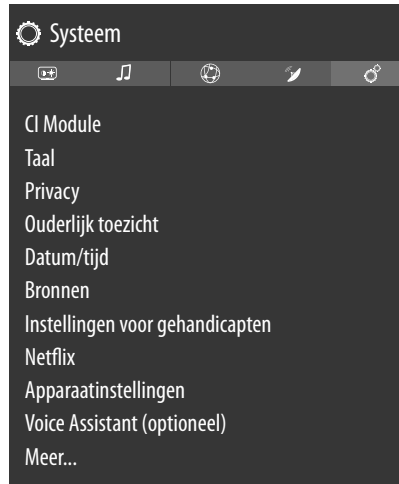



Zodra u het menu **SYSTEEM** met de toetsen ◀ ▶ selecteert, verschijnen om de bewerking te versnellen, bovenaan de directe links **SLEEP TIMER**, **AUTOMATISCH TV UIT**, **ONDERTIT.** en **AUDIOTAAL**. Met de **SLEEP TIMER** kunt u het toestel zo programmeren, dat het automatisch wordt uitgeschakeld. U kunt de tijd instellen in stappen van 30 minuten (maximaal 2 uur). Direct na de instelling begint de timer af te lopen. Selecteer **UIT** om de functie te beëindigen.







Menu-optie	Instellingen
CI MODULE	<p>Als u betaalzenders wilt bekijken, dient u zich vooraf bij de betreffende aanbieder aan te melden. Na de aanmelding ontvangt u van de aanbieder een CAM (Conditional Access Module) en een speciale kaart. Raadpleeg de documentatie bij de module voor meer informatie over de instellingen.</p> <p>Installeer de CI-componenten als volgt op het tv-toestel:</p> <ul style="list-style-type: none"> ▶ Schakel de televisie uit en haal de stekker uit het stopcontact. ▶ Steek eerst de CI-module in het slot aan de zijkant van de smart-tv. Plaats vervolgens de kaart. <p> Houd er rekening mee dat u de CI-module alleen mag plaatsen en verwijderen, als de stekker van het toestel uit het stopcontact is gehaald.</p> <p> LET OP! Gevaar voor beschadiging! De CI-module of televisie kunnen beschadigd raken, als u de CI-module met te veel kracht probeert in het slot te steken.</p> <ul style="list-style-type: none"> ■ De CI-module kan alleen in de juiste richting in het slot worden gestoken; andersom is dat niet mogelijk. ■ Steek de stekker van de televisie in het stopcontact, schakel het toestel in en wacht even tot de kaart wordt herkend. <p>Bij sommige CI-modules moeten daarnaast nog enkele instellingen worden vastgelegd. Dit kunt u doen in het menu CI MODULE.</p> <p>Als er geen module in het slot zit, verschijnt de melding GEEN ALG. INTERFACE MODULE GEDETECT. op het beeldscherm.</p> <p> Afhankelijk van de gebruikte module kunnen het menu en de bediening ervan variëren.</p>

Menu-optie		Instellingen	
TAAL			
	SYSTEM-SPRACHE	<p>Hier selecteert u de taal van het OSD-menu, d.w.z. de taal waarin de tekst op het beeldscherm wordt weergegeven. De taal wordt direct aangepast. Stel geen taal in die u niet begrijpt.</p>	
	VOORKEUR	<p>Voor zover beschikbaar worden deze instellingen gebruikt. Anders worden de actuele instellingen gebruikt.</p>	
		PRIMAIRE AUDIO TAAL	<p>Als een programma, bijv. een film, wordt uitgezonden in verschillende talen, kunt u hier de gesproken taal selecteren (bijv. de oorspronkelijke taal).</p>
		TWEDE AUDIO TAAL	<p>Selecteer hier de tweede voorkeurstaal voor de audioweergave.</p>
		PRIMAIRE ONDERTIT. TAAL	<p>Hier selecteert u de gewenste taal voor ondertitels voor slechthorenden.</p>
		TWEDE ONDERTIT. TAAL	<p>Hier selecteert u een tweede voorkeurstaal voor ondertitels.</p>
		PRIMAIRE TELEKST TAAL	<p>Hier selecteert u de eerste voorkeurstaal voor teletekst.</p>
		TWEDE TELEKST TAAL	<p>Hier selecteert u een tweede voorkeurstaal voor teletekst.</p>
		GIDS	<p>Als er voor het tv-programma (gids) verschillende talen beschikbaar zijn, kunt u met deze optie uw voorkeurstaal instellen.</p>
HUIDIG	AUDIO	<p>Hier kunt u de audiotaal van het actuele programma omzetten, voor zover er nog een audiotaal wordt ondersteund. Zodra u het menu SYSTEEM met de toetsen ◀ ▶ selecteert, verschijnt dit menu bovenaan en kan dit direct worden geactiveerd.</p>	
	ONDERTIT.	<p>Hier kunt u ondertitels voor de huidige zender selecteren, voor zover er ondertitels beschikbaar zijn. Zodra u het menu SYSTEEM met de toetsen ◀ ▶ selecteert, verschijnt dit menu bovenaan en kan dit direct worden geactiveerd.</p>	

PRIVACY	Hier kunt u de privacy-instellingen wijzigen die bij de eerste installatie zijn geactiveerd.	
	ACCEPTTEER ALLES	Alle instellingen activeren/deactiveren
	HBBTV	HbbTV activeren/deactiveren
	PORTAAL EEN TOEPASSINGEN	De toegang tot portalen en toepassingen activeren/deactiveren
	GEBRUIK VAN COOKIES	<p>Het gebruik van cookies toestaan/onderdrukken</p>  <p>Houd er rekening mee dat bij niet geactiveerde optie onder andere de eerste installatie van het mediaportaal bij elke keer openen opnieuw moet worden uitgevoerd.</p>
	AUTOMATISCHE SOFTWARE UPDATES	Automatische software-updates activeren/deactiveren
	INTERNETVERBINDING	Internetverbinding activeren/deactiveren



Menu-optie	Instellingen	
OUDERLIJK TOEZICHT	<p>Als u deze menu-optie met OK bevestigt, verschijnt er een dialoogvenster. Er wordt naar een wachtwoord (of de pin) gevraagd. Bij aflevering van het toestel is dit wachtwoord ingesteld op 0000. Als het wachtwoord juist is, verschijnt het dialoogvenster met de beveiligingsinstellingen.</p> 	
MENUVERGREDELING	<p>Met de instelling MENUVERGREDELING kunt u de toegang tot het menu activeren en deactiveren. U kunt de toegang tot het installatiemenu of het hele menusysteem blokkeren.</p>	
VOLWASSENVERGREDELING	<p>Als deze optie is ingesteld, wordt er bij de zender informatie opgevraagd over de toegestane leeftijd van de kijker(s). Als een uitzending voor de betreffende leeftijd in het toestel is gedeactiveerd, wordt de toegang tot de uitzending geblokkeerd.</p>	
KINDERSLOT	<p>Als het kinderslot geactiveerd is, kan het tv-toestel alleen worden bediend met de afstandsbediening. In dit geval werkt de multifunctionele schakelaar  niet. Als er een toets wordt ingedrukt, verschijnt de melding KINDERSLOT AAN op het beeldscherm; er verschijnt geen menu.</p>	
PIN INSTELLEN	<p>Hier stelt u een nieuwe viercijferige pincode in. Voer met de cijfertoetsen een nieuwe pincode in. Voer ter bevestiging de nieuwe pin-code nogmaals in.</p> <p> Noteer de nieuwe pin-code. Anders moet het toestel de fabrieksinstellingen terugzetten en gaan alle instellingen en lijsten met zenders verloren.</p>	
STANDAARD CICAM PIN (optioneel)	<p>Hier kunt u de pincode van de CI-kaart invoeren om de zenders van de gebruikte kaart voor betaal-tv op te nemen (voor zover de aanbieder dit ondersteunt).</p>	

Menu-optie	Instellingen	
DATUM/TIJD	Hier kunt u de tijd instellen of wijzigen.	
	DATUM/TIJD: Weergave van de ingestelde datum en tijd. De hier ingevoerde gegevens kunnen niet worden gewijzigd.	
	TIJDINSTELLINGEN: Als u van AUTO naar MANUEEL omschakelt, kunt u de geselecteerde tijdzone in stappen van uren of halve uren vooruit of terug instellen. Bij de instelling AUTO wordt de actueel geldende, lokale GMT-tijd overgenomen.	
	GMT: Alleen actief, als het vorige punt op MANUEEL staat. Selecteer met ◀ ▶ de waarde. De actuele tijd wordt in overeenstemming hiermee gewijzigd.	
	 De timer-instellingen werken alleen correct, als de juiste tijd is ingesteld.	
BRONNEN	<p>In dit menu kunt u bronnen deactiveren en activeren. Sommige bronnen kunnen echter niet van hieruit geselecteerd worden. Kies een bron met de toetsen ▲ ▼ en druk op OK. Er wordt dan een menu geopend met de opties INGESCHAKELD, UITGESCHAKELD en NAAM BEW.. Voor HDMI verschijnen de opties NORMAAL, VERBETERD en UITGESCHAKELD. Gedeactiveerde bronnen worden niet opgenomen in de keuzelijst die u kunt openen met de toets  (SOURCE). HDMI-aansluitingen kunnen geactiveerd (weergegeven door NORMAAL) en gedeactiveerd worden. Met VERBETERD wordt voor de gekozen aansluiting HDMI 2.0 gebruikt en wordt het weergegeven kleurenspectrum vergroot, voor zover het aangesloten apparaat dit ondersteunt. Doordat het dynamische bereik vier keer zo groot is, worden de donkerste delen van het beeld nog donkerder en de lichtste delen van het beeld nog lichter weergegeven. Dit geeft een meer realistische indruk en er worden details zichtbaar die bij een geringere helderheid niet waarneembaar zouden zijn.</p> <p> Kies voor de HDMI-ingangen de instelling VERBETERD, als er content moet worden weergegeven met HDR.</p> <p>Als u NAAM BEW. selecteert, verschijnt er een virtueel toetsenbord op het scherm. Hiermee kunt u met behulp van de pijltjestoetsen ◀ ▶ ▲ ▼ de naam van de betreffende bron wijzigen. Als de CEC-functie is geactiveerd, kan de naam van de HDMI-ingangen worden gewijzigd door het aangesloten apparaat.</p>	
INSTELLINGEN VOOR GEHANDICAPTEN	Hier kunt u instellingen voor slechtziende en slechthorende kijkers vastleggen voor de ontvangst van ondersteunende extra signalen.	
	HARDHORENDEN	Als een zender speciale signalen uitzendt voor slechthorenden, kunt u de instelling op AAN zetten om deze signalen te ontvangen. De betreffende informatie moet door de zender ter beschikking worden gesteld.
	GELUIDSBESCHRIJVING	Als een zender speciale audiosignalen voor slechtzienden uitzendt, kunt u de instelling op AAN zetten om deze signalen te ontvangen. In het submenu selecteert u de BESCHIKBARE TALEN , de VOORKEURSTAAL en de RELATIEF VOLUME . De RELATIEF VOLUME beschrijft de volumebalans tussen het normale audiosignaal en de speciale audiosignalen voor slechtzienden.

Menu-optie		Instellingen
	DIALOOG VERBETERING	Hier kunt u een instelling voor de dialoogverbetering kiezen: UIT, LAAG, GEMIDDELD, HOOG . Door deze functie wordt het dialoogsignaal in duidelijkheid verbeterd, om een betere spraakverstaanbaarheid te bereiken.
NETFLIX		<p>Door de Netflix-app te openen, kunt u veel films en series direct via internet streamen. Netflix is een betaaldienst waarbij u zich de eerste keer dat u er gebruik van maakt, moet aanmelden.</p> <p> Netflix is een abonnementsdienst waarmee de leden films en series ("Netflixinhoud") kunnen streamen via televisies, computers en andere apparaten die geschikt zijn voor internet ("Netflix-compatibele apparaten"). De Netflix-dienst wordt u geleverd door Netflix International B.V., een besloten vennootschap in Nederland</p>
	ESN-NUMMER	Druk op de toets OK om het Netflix ESN-nummer op te vragen.
	DEACTIVEREN	Druk op de toets OK om Netflix te deactiveren. Het toestel wordt vervolgens afgemeld en de toegang wordt weer vrijgegeven.
		Druk op de toets NETFLIX op de afstandsbediening om Netflix te openen.
APPARAATINSTELLINGEN		Voor het opnemen van het toestel in een CEC-netwerk voert u hier de benodigde instellingen uit.
	CEC (Consumer Electronics Control)	<p>Activeer deze functie om de communicatie met alle via HDMI aangesloten apparaten mogelijk te maken. Zo kunt u bijvoorbeeld de basisfuncties van alle apparaten in een HDMI-netwerk bedienen met slechts één afstandsbediening. Activeer deze functie als u onder de optie GELUID > GELUIDS-UITGANG aanvullende instellingen wilt vastleggen.</p> <p>Activeer eerst de CEC-functie en selecteer HDMI2 als bron. Als u al een CEC-compatibel apparaat hebt aangesloten, verschijnt in plaats van HDMI2 de naam van dit apparaat. De basisfuncties van het apparaat kunnen vervolgens automatisch worden bediend met de afstandsbediening van de smart-tv.</p> <p> Als de CEC-functie is geactiveerd en HDMI2 is geselecteerd als bron (CEC-compatibel apparaat aangesloten), is het mogelijk dat het OSD-menu van de smart-tv niet meer kan worden geopend met de toets  (MENU). Houd in dit geval de toets 0 lang ingedrukt. Daarna stuur de afstandsbediening het tv-toestel weer aan. Opnieuw ingedrukt houden maakt het dan weer mogelijk om het via HDMI aangesloten apparaat aan te sturen.</p>
	CEC AUTOMATISCH INSCHAKELLEN	Met deze functie kunt u met het aangesloten HDMI-CEC-compatibele apparaat de televisie inschakelen en automatisch naar de ingangsbron gaan. Selecteer INGESCHAKELD als u deze functie wilt gebruiken.

Menu-optie		Instellingen	
	SMART AFSTANDSBEDIENING		Hier kunt u de smart-remote-functie van het toestel activeren en deactiveren. Activeer de smart-remote-functie, als u een bluetooth-verbinding wilt maken met een bluetooth-afstandsbediening. Selecteer de optie SMART AFSTANDSBEDIENING en druk op de toets OK .
		MODUS	<p>Kies de instelling INGESCHAKELD, als u het toestel via bluetooth wilt verbinden met een bluetooth-afstandsbediening. Druk daarna op de toets OK om naar mogelijke bluetooth-verbindingen te zoeken. Alle gevonden verbindingen verschijnen dan op het scherm. Kies met ▲ ▼ het gewenste apparaat en druk op OK om de bluetooth-afstandsbediening en het tv-toestel te koppelen.</p> <p> Vanwege het grote aantal verschillende apparaten kan een storingvrije werking niet worden gegarandeerd.</p> <p>Om de verbinding weer te verbreken, kiest u de instelling UITGESCHAKELD.</p>
VOICE ASSISTANT (optioneel)	U kunt Alexa-compatibele apparaten gebruiken om uw tv-toestel aan te sturen. In het menu VOICE ASSISTANT kunt u de volgende opties instellen.		
	ALEXA BUILT IN	Via deze optie kunt u zich met het apparaat met Alexa aanmelden bij Amazon. Er wordt met instellen begonnen als het apparaat met Alexa is verbonden en op SIGN IN WITH ALEXA is gedrukt. Als de microfoon niet goed is aangesloten, verschijnt de melding dat het apparaat met Alexa moet worden aangesloten of aangeschaft.	
	WORKS WITH ALEXA	Met deze optie kan uw tv-toestel met een Alexa-apparaat worden aangestuurd. Druk op START , geef een naam op om uw apparaat instructies te geven en meld u aan. Er hoeft voor het instellen van deze optie niet naar apparaten te worden gezocht	
	GOOGLE ASSISTANT	Deze optie maakt spraakgestuurd zoeken via Google mogelijk.	

Menu-optie	Instellingen		
MEER...			
	OSD-TIJD	Hier kunt u de tijd instellen waarna het OSD-menu automatisch wordt gesloten.	
	STAND-BY VERKNIKKERLAMPJE	Stand-by-led in- of uitschakelen	
	SOFTWARE-UPGRADE	Hier kunt u naar de nieuwste software voor de televisie zoeken en deze software updaten.	
		AUTOMATISCH SCANNEN	Activeren/deactiveren van de automatische zoekfunctie
		UPGRADE VOOR SATELLIET BEWERKEN	Hier kunt u instellingen voor de satelliet-upgrade vastleggen.
		NAAR UPGRADES SCANNEN	Start het zoeken op internet naar bijgewerkte software.
	APPLICATIEVERSIE	De update duurt ca. 30 minuten. Onderbreek deze procedure niet. De voortgang van het zoekproces wordt weergegeven.	
	AUTOMATISCH TV UIT	Weergave van de versie. Deze menu-optie dient alleen ter informatie en kan niet worden gewijzigd.	
BISS-TOETS CODEERINGSSYSTEEM	Hier kunt u het tijdsinterval voor de automatische uitschakeling instellen. Als het tv-toestel niet binnen dit tijdsinterval wordt bediend, wordt het vanzelf uitgeschakeld. Zodra u het menu SYSTEEM met de toetsen ◀ ▶ selecteert, verschijnt dit menu bovenaan en kan dit direct worden geactiveerd.		
	Handmatig vrijgeven van zenders. Instelling alleen beschikbaar voor satellietzenders.		

Menu-optie	Instellingen	
AUDIO VIDEO DELEN	<p>Audio-video-sharing in- of uitschakelen. Deze functie is bedoeld voor de gegevensuitwisseling met andere multimedia-apparaten zoals pc's, smartphones, camera's, enz. Meer informatie hierover is te vinden in het hoofdstuk 'Audio Video Delen-netwerkdienst gebruiken' op blz. 66.</p> <p> Als u de functie AUDIO VIDEO DELEN deactiveert, is het niet meer mogelijk om audio-, video- of fotobestanden op de smart-tv weer te geven. De functie DMR (Digital Media Renderer) is dan uitgeschakeld.</p>	
OPSTARTMODUS	<p>Selecteer de inschakelmodus STAND-BY of LAATSTE STATUS. Wanneer het toestel van het net wordt losgekoppeld en weer wordt aangesloten, schakelt het toestel automatisch naar de stand-bymodus (STAND-BY) of roept de laatst gekozen instelling op (LAATSTE STATUS).</p>	
VIRTUAL REMOTE	<p>Activeren/deactiveren van de virtuele afstandsbediening. Als u het tv-toestel op afstand wilt bedienen met bijv. een smartphone met de MEDION® Life Remote-app (zie hiervoor ook blz. 67), moet deze functie worden geactiveerd (optioneel).</p>	
ALLE COOKIES WEERGEVEN	<p>Hier kunt u een lijst met alle cookies openen. Om een cookie te wissen, gaat u er met de pijltjestoetsen ▼ heen en drukt u op OK.</p>	
ALLE COOKIES VERWIJDEREN	<p>Hier kunt u alle cookies uit de lijst wissen.</p> <p> Houd rekening met het volgende: als u alle cookies wist, moet de eerste installatie van het mediaportaal opnieuw worden uitgevoerd.</p>	
OSS	<p>Weergeven van de licentie-informatie over opensourcesoftware.</p>	
DO NOT TRACK	<p>Activeer/deactiveer de HbbTV/Internet Tracking-optie. Bij de instelling UITGESCHAKELD gaat u akkoord met de analyse van uw HbbTV/Internet-gedrag, om de service optimaal op uw voorkeuren aan te passen. Wanneer u dit niet wilt, kiest u de instelling INGESCHAKELD.</p>	
TOEPASSING PRIORITEIT	<p>Met deze optie kan de gebruiker de MMI-toepassingsprioriteit bepalen. Bepaal, of de tracking via de CICAM-toepassing of de normale overdracht functioneert (APP MMI of UITZENDING).</p>	
DOLBY NOTIFICATION	<p>Als de optie geactiveerd is (AAN), krijgt u wanneer u content bekijkt met Dolby Vision, gedurende korte tijd het Dolby Vision-logo te zien. Als deze optie gedeactiveerd is (UIT), krijgt u het Dolby Vision-logo in dit geval niet te zien.</p>	

10.5. Het menu TV

Net als in het menu **STARTPAGINA** vindt u hier de menu's **PROGRAMMAGIDS** en **ZENDERS**. Meer informatie over beide opties kunt u vinden in het hoofdstuk 'Het menu Startpagina'.

10.5.1. Het menu Zoeken

Het TV-menu biedt u de mogelijkheid naar begrippen te zoeken. Gebruik daarvoor het virtuele toetsenbord, dat wordt geopend, zodra u de zoekfunctie oproept. Voer de gewenste tekst in en druk op **OK**. Vervolgens krijgt u de zoekresultaten van het YouTube-platform en de webbrowser te zien. Bovendien wordt ook het TV-menu op begrippen doorzocht en worden eventuele resultaten weergegeven.

10.5.2. Het menu Timer

Omschakeltimer

Als er via de EPG een omschakeltimer is geprogrammeerd, wordt het betreffende programma in het menu **TIMER** weergegeven. De timer schakelt dan om naar de geprogrammeerde uitzending, maar uitvoer van het signaal (bijv. voor opname met een externe recorder) is niet mogelijk. Een omschakeltimer kan alleen worden geprogrammeerd via de EPG. Meer hierover kunt u lezen in het hoofdstuk 'Het menu Programmagids (EPG - Elektronic Program Guide)' op blz. 37.

Opname-timer

Een opname-timer kan worden geprogrammeerd met de EPG en met de optie **TIMER TOEVOEGEN**. De weergegeven omschakel- en opname-timers kunnen nu worden geselecteerd, met de optie **GESELECTEERDE TIMER BEWERKEN** achteraf worden bewerkt en met de optie **GESELECTEERDE TIMER VERWIJDEREN** worden gewist.

Zendertype	< Alles >
Timer type	Timer
Kanaal	2 - arte
Opnametype	Tijd
Datum	17/09/2018
Start	20:00
Einde	21:00
Duur	60 min
Herhaal	eenmalig
Wijzigen/wissen	Toegelaten
Weergave	Gebruik ouderlij.

Voor het bewerken en toevoegen van een timer zijn de volgende opties beschikbaar:

Menu-optie	Instellingen
ZENDERTYPE	Wijze van ontvangst instellen (DVB-T/DVB-T2, DVB-C, DVB-S of analoog). Hier worden alleen de ontvangstwijzen weergegeven, die bij de installatie zijn ingesteld.

GESELECTEERDE TIMER	<p>De optie OPNEMEN is hier vooringesteld en kan niet worden gewijzigd. U kunt het begin en het einde van een uitzending die u wilt opnemen, programmeren met behulp van de volgende opties. Sluit hiervoor op de USB-aansluiting een harde schijf of een USB-stick aan. De geprogrammeerde uitzending wordt dan daarop opgenomen.</p> <p> Als de USB-stick niet goed werkt en er een foutmelding op het scherm verschijnt (bijv. de melding dat er onvoldoende geheugen beschikbaar is, hoewel de stick leeg is) kan de stick met de menu-optie TV > OPNAMEBIBLIOTHEEK > INSTELLINGEN > SCHIJF FORMATTEREN van de smart-tv worden geformatteerd.</p>
KANAAL	Selecteer de zender.
OPNAMETYPE	Deze optie is vooringestelde en kan niet worden gewijzigd.
DATUM	Voer de datum in. Met de cijfertoetsen kunt u het cijfer tussen de vierkante haakjes wijzigen.
START	Voer de starttijd in.
EINDE	Voer de eindtijd in.
DUUR	De duur van de opname wordt automatisch berekend.
HERHAAL	Kies hoe vaak de opname-timer moet worden herhaald (EENMALIG, DAGELIJKS, WEKELIJKS of WEEKDAGEN).
WIJZIGEN/WISSEN	Als NIET TOEGELATEN is geselecteerd, verschijnt er een slotsymbool. In dit geval kunt u de invoer alleen openen met de pincode.
WEERGAVE	Instelmogelijkheid: GEBRUIK OUDERLIJ., NIET TOEGELATEN, TOEGELATEN
	Het is niet mogelijk om handmatig een omschakeltimer toe te voegen.

10.5.3. Het menu Opnamebibliotheek

In het menu **OPNAMEBIBLIOTHEEK** worden alle gemaakte opnames weergegeven. In dit menu vindt u de volgende opties

WEERGAVE OPTIES	OPTIES	
	VANAF START WEERGEVEN	De weergave van de gekozen opname start bij het begin.
	HERVATTEN	Als u de weergave van de gekozen opname eerder hebt onderbroken, wordt er vanaf het betreffende tijdstip doorgedaan met weergeven.
	VANAF OFFSET WEERGEVEN	Bij deze optie moet u met de cijfertoetsen het precieze tijdstip aangeven waar er met het weergeven van de gekozen opname moet worden begonnen.

BEWERKEN	Hier vindt u informatie over de opname die op het moment is geselecteerd. Onder OPNAME kunt u de naam van de gekozen opname met een virtueel toetsenbord wijzigen. Daarnaast kunt u onder WISSEN vastleggen of de opname wel of niet gewist mag worden (TOEGELATEN of NIET TOEGELATEN). Onder WEERGAVE kunt u het kinderslot activeren, zodat de betreffende opname alleen gestart kan worden na het invoeren van de pincode (NIET TOEGELATEN). Bij aflevering is de pincode 0000 . Wijzigingen in de instellingen kunnen met STANDAARD ongedaan worden gemaakt en met OPSLAAN worden opgeslagen.
WISSEN	Met deze optie kunnen bestaande opnames worden gewist. Beantwoord hiervoor de vraag of u het zeker weet, met JA .
SORTEREN	Met deze optie kan de lijst met uw opnames aan de hand van verschillende criteria worden gesorteerd.
INSTELLINGEN	<p>VROEG BEGINNEN: Hier legt u vast dat de opname vóór de ingestelde starttijd moet beginnen.</p> <p>LAAT EINDIGEN: Hier legt u vast dat de opname na de ingestelde eindtijd moet worden gestopt.</p> <p>MAX TIMESHIFT: Hier kunt u de maximale timeshift-tijd instellen. Met de timeshift-functie kunt u met II de weergave tijdens de opname onderbreken en met ◀ en ▶ snel terug- en vooruitspoelen. De opname loopt op de achtergrond gewoon door. De maximale tijd voor de timeshift kan hier worden ingesteld.</p> <p>AUTO VERWIJDEREN: Met deze optie kan het automatisch wissen van opnames worden ingesteld. De volgende opties zijn beschikbaar:</p> <ul style="list-style-type: none"> - VERWIJDEREN: Keine / Älteste / Längste / Kürzeste - NIET WEERGEGEVEN: Eingeschlossen / Nicht eingeschlossen. Selectie is alleen mogelijk, als onder VERWIJDEREN Älteste, Längste of Kürzeste is gekozen. <p>HARDE SCHIJF INFORMATIE: Om details over de USB-harde schijf op te vragen, selecteert u deze optie en drukt u op de toets OK. Hier krijgt u bijvoorbeeld te zien hoeveel geheugen er nog beschikbaar is.</p> <p>SCHIEF FORMATEREN: Kies de menu-optie SCHIEF FORMATEREN. Hier moet u nu de pincode van het toestel invoeren. De standaardpincode is 0000. De melding DIT ZAL ALLE OPNAMEN EN TIMERS VERWIJDEREN verschijnt. Kies JA als u het formatteren wilt starten en NEEN om de procedure te annuleren. Bevestig met OK.</p>

Opnemen met de mediatoetsen

Met behulp van de **mediatoetsen** kunt u het opnemen en weergeven direct aansturen.

●	Druk op deze toets om het actuele programma direct te laten opnemen.
▶	Met deze toets kunt u een uit de lijst met opnames geselecteerde opname direct laten weergeven.
II	Met deze toets kan de weergave worden onderbroken en weer worden gestart.
■	Met deze toets kunt u het opnemen en weergeven stoppen.
◀	Met deze toets kunt u tijdens het weergeven snel terugspoelen op verschillende snelheden: x2, x4, x8, x16, x32 Druk op de toets ▶ om terug te keren naar normale weergave.
▶	Met deze toets kunt u tijdens het weergeven snel vooruitspoelen op verschillende snelheden: x2, x4, x8, x16, x32 Druk op de toets ▶ om terug te keren naar normale weergave.

Timeshift-opname

Het is mogelijk om in de tv-modus een timeshift-opname te starten, zodat u wat later naar het actuele programma kunt kijken dan het wordt uitgezonden. Ga hiervoor als volgt te werk:

II	Druk tijdens het actuele programma op deze toets. Het programma stopt en op de achtergrond loopt de timeshift-opname. Druk opnieuw op de toets om de timeshift-weergave te starten. Het programma gaat nu weer verder vanaf het punt waar het was gestopt.
▶	Als u eerder met de toets II een timeshift-opname hebt gestart, kunt u de timeshift-weergave ook starten met deze toets.
■	Met deze toets kunt u de timeshift-weergave stoppen. Het programma wordt daarna weer normaal weergegeven en niet later dan het is uitgezonden.

10.6. Het menu Mediabrowser

Als u een USB-gegevensdrager op de smart-tv aansluit, kunt u muziekbestanden, foto's en video's afspelen of laten weergeven. Met de optie **FILTER** kunt u bepalen welke mediabestanden worden afgespeeld of weergegeven (**ALLES**, **BEELD**, **AUDIO** of **VIDEO**). Ook kunt u onder **SORTEREN OP...** sorteren op verschillende criteria (**NAAM / NAAM OMGEKEERD / DATUM/TIJD**, **NIEUWSTE EERST / DATUM/TIJD**, **OUDEST EERST**).

Informatie over USB-gebruik

- ▶ Het is mogelijk dat bepaalde soorten USB-apparaten (mp3-spelers) niet compatibel zijn met deze smart-tv.
- ▶ Sluit het USB-apparaat rechtstreeks aan.
- ▶ Gebruik geen aparte kabel, omdat er daardoor compatibiliteitsproblemen kunnen ontstaan.
- ▶ Koppel het USB-apparaat niet los, terwijl er nog een bestand wordt afgespeeld of weergegeven.



LET OP!

Gevaar voor beschadiging!

Het snel en een paar keer achterelkaar aansluiten en loskoppelen van USB-apparaten is gevaarlijk en kan fysieke schade aan het USB-apparaat en de smart-tv tot gevolg hebben.

- Let vooral op dat u het USB-apparaat niet een paar keer achterelkaar aansluit en weer loskoppelt.

Als het toestel aanstaat en u sluit een USB-apparaat aan, wordt automatisch de mediabrowser geopend. Zodra u het USB-apparaat verwijdert, verschijnt de melding **USB-APPARAAT (0) ONTKOPPELD** en keert het toestel automatisch terug naar de normale tv-modus.



Als u meer dan één USB-station aangesloten hebt, wordt u na het selecteren van het soort medium gevraagd om een station te kiezen. Selecteer dan het gewenste USB-apparaat.

Als u de mediabrowser met de toets **EXIT** verlaat terwijl er een USB-opslagmedium aangesloten is, kunt u dit altijd weer activeren door het als bron te kiezen (met de toets  (**SOURCE**) of in het menu **BRONNEN**). De naam van het USB-opslagmedium wordt dan weergegeven. Kies dit als bron. Als u het USB-medium verwijdert, verdwijnt deze optie weer.

In de mediabrowser worden alle mappen en alle afspeelbare gegevens weergegeven. Met de pijltjestoetsen ◀ ▶ ▲ ▼ kunt u in de mediabrowser navigeren. Mediabestanden kunnen worden geopend met de toets **OK**.

De volgende opties zijn beschikbaar:

10.6.1. VIDEO'S

- ▶ **II (PLAY/PAUSE)**: weergave starten/onderbreken
- ◀▶: snel terugspoelen/vooruitspoelen
- < > : vorige/volgende video

10.6.2. MUZIEK

- ▶ **II (PLAY/PAUSE)**: weergave starten/onderbreken
- < > : vorige/volgende titel

10.6.3. FOTO'S

- ▶ **II (PLAY/PAUSE)**: weergave starten/onderbreken
- < > : vorige/volgende foto
- 🔍: Zoom
- ⌚: foto's rechtsom draaien (in stappen van 90°)
- ⌚: foto's linksom draaien (in stappen van 90°)



In plaats hiervan kunt u voor het bedienen van de mediabrowser ook de betreffende media-toetsen gebruiken.

10.6.4. Loop-functie

Voor het weergeven van media kunt u ook een loop-functie activeren. Het actuele mediabestand (gemarkeerd met een punt) wordt dan na beëindiging steeds opnieuw herhaald of alle bestanden worden steeds opnieuw herhaald (geen markering).

10.6.5. Willekeurige volgorde

Met de toevalsfunctie worden alle film-, foto- resp. muziekbestanden op uw USB-opslagmedium weergegeven in willekeurige volgorde.

10.6.6. Instellingen

BEELD-/GELUIDINSTELLINGEN:

Voor het weergeven van media kunt u wijzigingen aanbrengen in de beeldinstellingen (alleen voor foto- en videobestanden) en de geluidsinstellingen. Deze wijzigingen komen overeen met de wijzigingen die u kunt aanbrengen in de tv-modus.

MEDIABROWSER-INSTELLINGEN:

De volgende opties zijn bedoeld voor het instellen van de mediabrowser (alleen voor foto- en videobestanden):

DIAVOORSTELLING INTERVAL	Selecteer de weergaveduur voor de diashow (5 tot 30 seconden).
ONDERTITELING WEERGEVEN	Ondertiteling activeren/deactiveren
ONDERTITELTAAL	Selecteer de taal voor de ondertiteling.
ONDERTITELING POSITIE	Selecteer de positie voor de ondertiteling.
ONDERTITELING TEKENGROOTTE	Selecteer de lettergrootte voor de ondertiteling.

OPTIES:

Ook terwijl er videobestanden worden weergegeven, kunt u nog verschillende aanpassingen aanbrengen:

ONDERTITELING/AUDIO	Hier kunnen er aanvullende audiocommentaren worden geactiveerd.
ONDERTITELING TIJDS CORRECTIE	Hier kunt u een tijdcorrectie voor het weergeven van de ondertitels vastleggen.
GA NAAR TEN TWEEDE	Bepaal een punt in de actuele video waar u naartoe wilt gaan.

- ▶ Met de toets **INFO** kunt u tijdens het weergeven het transportveld in beeld brengen.
- ▶ Met de toets **BACK** gaat u in de mediabrowser één stap terug.
- ▶ Om de mediabrowser te verlaten, drukt u op de toets **EXIT**.

10.6.7. Audio Video Delen-netwerkdienst gebruiken

Met de netwerkdienst voor audio-video-sharing is een gegevensuitwisseling tussen apparaten mogelijk, voor zover deze apparaten de audio-video-sharing-functie ondersteunen. Voorwaarde hiervoor is een bestaande netwerkverbinding (bijv. met een NAS-server). In de lijst met signaalbronnen wordt vervolgens als signaalbron audio-video-sharing weergegeven.

- ▶ Druk op de toets  (**SOURCE**).
- ▶ Kies **AUDIO VIDEO DELEN** en bevestig met **OK**. Er verschijnt dan een lijst met beschikbare DLNA-media.
- ▶ Selecteer de gewenste mediaserver of het gewenste netwerk en bevestig met **OK**. Vervolgens worden alle beschikbare mappen en mediabestanden weergegeven.

De verdere bediening van deze optie komt overeen met die van de mediabrowser.

11. HbbTV-systeem

Met HbbTV (Hybrid Broadcast Broadband Television) is een inhoudelijke koppeling van tv- en internetcontent mogelijk, die gewoonlijk zichtbaar kan worden gemaakt met behulp van de rode toets op de afstandsbediening.

Met HbbTV is het openen van de normale tv-kanalen, catch-up-tv, video-on-demand, EPG, interactieve reclame, personalisering, afstemming, games, social media en andere multimediatoepassingen mogelijk.

HbbTV-toepassingen kunnen alleen worden geopend, als de zender deze signalen uitzendt en het tv-toestel een internetverbinding heeft. Zowel de omvang als de bediening zijn per programma en zender verschillend.

Of een zender HbbTV-toepassingen aanbiedt, wordt aangegeven met een korte melding op het scherm. De precieze vorm en positie is afhankelijk van de afzonderlijke toepassingen. Met de rode knop kunt u de betreffende pagina's openen en sluiten. Het navigeren door de toepassingen gebeurt met de gekleurde toetsen van de afstandsbediening, maar kan afhankelijk van zender en programma variëren. Let hiervoor op de meldingen binnen de toepassingen.

12. MEDION® Life Remote-app

De MEDION® Life Remote-app biedt u op een innovatieve manier de mogelijkheid om uw MEDION®-televisie met uw smartphone te bedienen via het thuisnetwerk.

Dankzij bepaalde eigenschappen van uw mobiele telefoon zoals touchscreen en de bewegingssensor biedt de MEDION® Life Remote-app u comfortabele, gemakkelijke en verbeterde mogelijkheden om de MEDION® smart-tv aan te sturen. Ook kunt u de televisie bedienen met een touchpad en bij het openen van websites de teksten direct invoeren.



Houd er rekening mee dat de televisie zich voor bediening met de app in hetzelfde netwerk moet bevinden als de smartphone. Houd er ook rekening mee dat er een kleine kans bestaat dat de app niet compatibel is met het besturingssysteem van de smartphone.

QR-code Apple



QR-code Android



Scan de QR-code om de app direct te installeren op uw smartphone of tablet.





De app identificeert het tv-toestel met behulp van een IP-adres. Om de app te kunnen configureren, moet u dus mogelijk eerst het IP-adres van uw tv-toestel opzoeken.

De MEDION® Life Remote-app heeft dezelfde functies als een afstandsbediening. Door omhoog, omlaag, naar rechts en naar links te vegen, komt u bij de vijf bedieningsinterfaces met de volgende functies:



Houd er rekening mee dat sommige toetsen, afhankelijk van het model, mogelijk geen functie hebben.

OK	In bepaalde menu's de keuze bevestigen; in de tv-modus: lijst met zenders openen
Pijltjestoetsen ▲ ▼	Navigeren in verschillende menu's; zender kiezen in de tv-modus. Door bevestiging met OK wordt de geselecteerde zender geactiveerd.
Pijltjestoetsen ◀ ▶	Navigeren in verschillende menu's
BACK	Eén stap terug in het menu
MENU	Menu openen en sluiten
EXIT	Menu verlaten
Rode toets	Heeft afhankelijk van het menu verschillende functies; tv-modus: zenderspecifieke programma-informatie opvragen
Groene toets	Heeft afhankelijk van het menu verschillende functies; tv-modus: na het indrukken van de rode toets EPG openen
Gele toets	Heeft afhankelijk van het menu verschillende functies; tv-modus: na het indrukken van de rode toets mediatheek openen
Blaauwe toets	Heeft afhankelijk van het menu verschillende functies; tv-modus: na het indrukken van de rode toets teletekst openen
	Internettoets
Cijfertoetsen	Tv: zender kiezen, teletekst: pagina kiezen
(SWAP)	Vorige televisiezender instellen
(TIMER)	Uitschakeltimer activeren/deactiveren
(!)	Smart-tv in-/uitschakelen (stand-bymodus in-/uitschakelen)
SCREEN	Beeldformaat selecteren
SUBT.	Ondertitels aan/uit (indien beschikbaar)
LANG.	Analoge tv: stereo/mono; Digitale tv: taal voor audio/ondertitels selecteren (indien beschikbaar)
TEXT	Teletekst inschakelen 2 x indrukken = teletekst transparant weergeven; 3 x indrukken = sluiten
SOURCE	Ingangssignaal van aangesloten apparaten activeren
(MEDIA)	Mediabrowser openen
EPG	Digitale tv: elektronische tv-zender activeren
Q. MENU	Openen van het snelmenu (OPTIEMENU) voor het snel bewerken van de belangrijkste opties
FAV	Lijst met voorkeurzenders openen
P- / +	Toetsen om een zender mee te kiezen Tv: volgende (+) / vorige (-) zender kiezen; teletekst: volgende (+) / vorige (-) pagina kiezen
	Volume verhogen (+) of verlagen (-)

	Geluid uitschakelen
INFO	Digitale tv: weergeven van informatie (bijv. actuele zendernummers); weergeven van informatie in een groot aantal toepassingen (bijv. multi-media)
Mediatoetsen	<ul style="list-style-type: none"> ◀◀ : snel terugspoelen; ▶▶ : snel vooruitspoelen; ● : opnamefunctie (voor zover het gebruikte apparaat hierover beschikt); ■ : weergave stoppen; ▶ : weergave starten; : weergave onderbreken
	Volume voor de mediaweergave verhogen (+) of verlagen (-)
TV	Met deze toets verlaat u de bedieningsinterface van de app en gaat u één stap terug naar de selectie van het te bedienen tv-toestel. De app is vervolgens losgekoppeld van het tv-toestel. Deze optie is op elk van de vijf bedieningsinterfaces beschikbaar.

Verder hebt u de beschikking over een groot aantal toetsenbord- en spraakbesturingsopties en over de mogelijkheid van touchpadbesturing.

13. Gegevensbescherming MEDION®-smart-tv

Uw internetcompatibele MEDION®-smart-tv beschikt over ondersteunende internetfuncties (HbbTV, Portal en Open Browsing). Dankzij deze functies hebt u toegang tot diensten, content, software en producten van derden op internet. Bovendien hebt u toegang tot open internetcontent. Uw toestel controleert zo automatisch of er een nieuwe softwareversie voor uw toestel beschikbaar is. Hiervoor verzendt uw tv het IP-adres, de softwareversie en het MAC-adres van het toestel. Deze gegevens zijn nodig om de software te kunnen updaten.

Om toegang te krijgen tot toepassingen op het portaal of met HbbTV kan het afhankelijk van de aanbieder nodig zijn dat u zich registreert of een gebruikersaccount aanmaakt. Bovendien zijn er aan het gebruik van bepaalde diensten kosten verbonden. Bij de registratie is het mogelijk dat u persoonsgegevens moet invoeren of een uniek en geheim wachtwoord moet kiezen. Controleer van tevoren het privacybeleid van de betreffende aanbieder.



MEDION® stelt zich er niet aansprakelijk voor, als de HbbTV, het portaal of een dienst niet beantwoordt aan de eisen van de gebruiker. Ook kan MEDION® er niet voor instaan dat er onbeperkt gebruik kan worden gemaakt van de dienst en in het bijzonder niet dat dit zonder onderbreking, op het gewenste tijdstip, veilig en storingsvrij kan gebeuren.

MEDION® stelt zich niet aansprakelijk voor de via HbbTV, het portaal of het open internet toegankelijke informatie en content en voor het gebruik en de betrouwbaarheid hiervan. Bij de aankoop van uw smart-tv hebt u speciale garanties gekregen. De geldigheid van deze garanties, inclusief de bijbehorende uitsluiting van aansprakelijkheid, blijft van toepassing.

Als u verder nog vragen hebt over het onderwerp gegevensbescherming bij het gebruik van uw smart-tv, neem dan contact op met de aanbieder van de betreffende internetdiensten of ga direct naar www.medion.com en neem contact op met MEDION® via de rubriek 'Privacy verklaring'.

14. Problemen oplossen

Storingen kunnen soms een eenvoudige oorzaak hebben, maar soms ook worden veroorzaakt door defecte onderdelen. We willen u hiermee een gids aanreiken om het probleem mee op te lossen. Als de hier genoemde maatregelen geen succes zijn helpen we u graag verder.

Fout	Oplossing
Er is beeld noch geluid.	<ul style="list-style-type: none"> Controleer of het netsnoer correct is aangesloten op het stopcontact en op het apparaat. Controleer of de signaalontvangst op TV is ingesteld.
Er is geen beeld. Er is geen beeld via AV.	<ul style="list-style-type: none"> Controleer of contrast en helderheid correct zijn ingesteld. Controleer of alle externe apparaten correct zijn aangesloten. Controleer of de juiste AV-bron is geselecteerd. Een ingangsbron die u met  (SOURCE) wilt selecteren, moet zijn gemarkeerd in het menu BRONNEN.
Er is geen geluid.	<ul style="list-style-type: none"> Controleer of het volume niet op de laagste stand staat. Controleer of de mutefunctie is ingeschakeld. Druk daarvoor op de toets linksboven op de afstandsbediening (de toets met het doorgestreepte luidsprekersymbool).
Er is beeld noch geluid. Er is echter wel ruis te horen.	<ul style="list-style-type: none"> De ontvangst kan slecht zijn. Controleer of de antenne is aangesloten.
Het beeld is niet duidelijk.	<ul style="list-style-type: none"> De ontvangst kan slecht zijn. Controleer of de antenne is aangesloten.
Het beeld is te licht of te donker.	<ul style="list-style-type: none"> Controleer de instellingen van contrast en helderheid.
Het beeld is niet scherp.	<ul style="list-style-type: none"> De ontvangst kan slecht zijn. Controleer of de antenne is aangesloten. Controleer de instellingen van scherpte en ruisonderdrukking in het menu BEELD.
Er wordt een dubbel of drievoudig beeld weergegeven.	<ul style="list-style-type: none"> Controleer of de antenne correct is uitgericht. Mogelijk wordt het signaal weerkaatst door bergen of gebouwen.
Het beeld vertoont ruis.	<ul style="list-style-type: none"> Er kan interferentie van auto's, treinen, lijnen, TL-verlichting etc. aanwezig zijn. Mogelijk is er sprake van interferentie tussen de antenne- en stroomkabel. Leg de kabels verder uit elkaar.
Er zijn strepen zichtbaar op het scherm of de kleuren verbleken.	<ul style="list-style-type: none"> Is er sprake van interferentie door een ander apparaat? Zendantennes van radiostations of antennes van radioamateurs en draagbare telefoons kunnen eveneens interferentie veroorzaken. Gebruik het apparaat zo ver mogelijk uit de buurt van het apparaat dat de storing mogelijk veroorzaakt.
De multifunctionele toets  van het apparaat werkt niet.	<ul style="list-style-type: none"> Mogelijk is het kinderslot geactiveerd.
Tv-toestel wordt uitgeschakeld	<ul style="list-style-type: none"> Controleer of onder ANDERE INSTELLINGEN het automatisch uitschakelen van de tv is geactiveerd.

Geen ontvangst/ slechte ontvangst via een draadloze netwerkverbinding (WLAN).	<ul style="list-style-type: none"> • Controleer of alle benodigde instellingen zijn uitgevoerd.
WIRELESS DISPLAY niet weergegeven in het keuzemenu	<ul style="list-style-type: none"> • Controleer of alle benodigde instellingen zijn uitgevoerd.
De afstandsbediening werkt niet.	<ul style="list-style-type: none"> • Controleer of de batterijen in de afstandsbediening evt. leeg of onjuist geplaatst zijn. • Controleer of er evt. sprake is van sterke lichtinstraling bij het sensorvenster.
Het menu kan niet worden geopend.	<ul style="list-style-type: none"> • Controleer of CEC is ingeschakeld. In dit geval kan het menu niet worden geopend. Dit is geen storing of defect. Het menu kan mogelijk worden geopend via het apparaat dat is aangesloten op HDMI2. Dit is afhankelijk van de signaalbron en moet correct worden ondersteund. • Verwissel de signaalbron op de ingang.
Geen Bluetooth®-verbinding	<ul style="list-style-type: none"> • Controleer of alle instellingen op het toestel correct zijn uitgevoerd en of de Bluetooth-functie is ingeschakeld. • Controleer of het apparaat dat u wilt koppelen is ingeschakeld en in de zoekmodus staat. • Controleer of alle instellingen op het toestel dat u wilt koppelen correct zijn uitgevoerd en of de Bluetooth-functie is ingeschakeld. Raadpleeg eventueel de handleidingen van het apparaat.



Soms kan het helpen de fabrieksinstellingen terug te zetten en het toestel daarna opnieuw te installeren.



Bij gedeactiveerde cookies wordt de startpagina van het mediaportaal bij elke keer openen weergegeven.

14.1. Hebt u nog hulp nodig?

Als u het probleem aan de hand van de suggesties in de voorgaande paragrafen niet hebt kunnen oplossen, neem dan contact met ons op. Het is handig voor ons als u ons dan de volgende informatie geeft:

- Welke externe apparaten zijn er aangesloten?
- Welke meldingen verschijnen er op het beeldscherm?
- Tijdens welke stap in de bediening is het probleem opgetreden?
- Als u een pc op het toestel hebt aangesloten:
 - Hoe ziet uw systeemconfiguratie eruit?
 - Welke software gebruikte u toen het probleem zich voordeed?
- Wat hebt u al gedaan om het probleem op te lossen?
- Als u al een klantnummer van ons hebt, geef dit dan aan ons door.

14.2. Pixelfouten bij smart-tv's

Ondanks het gebruik van de modernste productiemethoden kunnen er vanwege de zeer complexe techniek in zeldzame gevallen een of meer pixels uitvallen.

Bij actieve-matrix-tft-schermen met een resolutie van **3840 x 2160 pixels**, die elk uit vier subpixels (rood, groen, blauw en wit) bestaan, zijn er in totaal **ca. 33,2 miljoen** elementen die moeten worden aangestuurd. Vanwege dit zeer grote aantal transistors en het daaraan gerelateerde uiterst complexe productieproces is het mogelijk dat er af en toe pixels of afzonderlijke subpixels uitvallen of verkeerd worden aangestuurd.

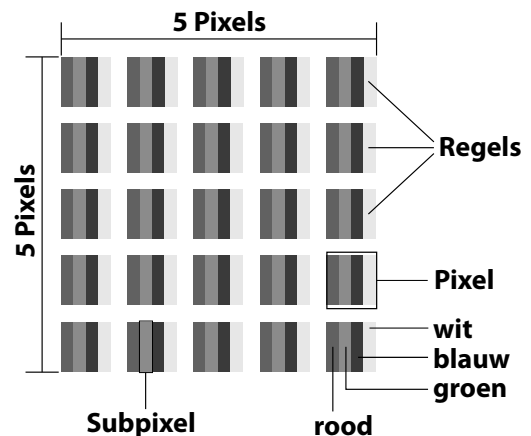

Pixelfoutklasse	Fouttype 1 continu oplichtende pixel	Fouttype 2 continu zwarte pixel	Fouttype 3 defecte subpixel	
			oplichtend	zwart
0	0	0	0	0
I	1	1	2 1 0	1 3 5
II	2	2	5 5-n* 0	0 2xn* 10
III	5	15	50 50-n* 0	0 2xn* 100
IV	50	150	500 500-n* 0	0 2xn* 1000

$n^*=1,5$

Het toegestane aantal fouten van de bovenstaande typen in iedere foutklasse geldt per miljoen pixels en moet afhankelijk van de fysieke resolutie van het beeldscherm worden omgerekend. Het toestel voldoet aan de Europese norm ISO 9241-307 klasse II (pixelfoutklasse). Pixelfouten tot het aangegeven maximaal aantal vallen niet onder de garantie.

15. Reiniging



WAARSCHUWING!

Gevaar voor elektrische schokken!

Als de behuizing wordt geopend en onderdelen in het toestel worden aangeraakt, bestaat er levensgevaar door elektrische schokken!

- Open de behuizing van het toestel niet. Hierin zitten geen onderdelen die onderhouden moeten worden. Haal voor het reinigen altijd de stekker uit het stopcontact en koppel alle aansluitkabels los!

Door de volgende maatregelen kan de levensduur van de smart-tv worden verlengd:

- Op het hoogglanzende oppervlak is folie aangebracht om het tv-toestel te beschermen tegen krassen. Verwijder het folie, nadat u het tv-toestel op de juiste manier hebt opgesteld.
- Als het hoogglanzende oppervlak vuil wordt, verwijder dan eerst het stof. Neem het toestel vervolgens voorzichtig af met een schoonmaakdoek. Als u niet eerst het stof afneemt of te krachtig over het hoogglanzende oppervlak wrijft, kunnen er krassen ontstaan.
- Gebruik geen oplosmiddelen en geen bijtende of gasvormige reinigingsmiddelen.
- Reinig het beeldscherm met een zachte, pluisvrije doek.
- Let op dat er geen waterdruppels op de smart-tv achterblijven. Water kan blijvende verkleuringen veroorzaken.
- Om beschadiging te voorkomen, mag er in geen geval water binnen in het toestel terechtkomen.
- Stel het beeldscherm niet bloot aan fel zonlicht of ultraviolette straling.
- Bewaar het verpakkingsmateriaal goed en gebruik alleen dit materiaal om de smart-tv te transporteren.

16. Opslag bij niet-gebruik

Berg het tv-toestel, als u het gedurende langere tijd niet gebruikt, op een droge, koele plaats op en zorg ervoor dat het beschermd is tegen stof en extreme temperatuurschommelingen. Koppel eerst alle aansluitingen los en haal de batterijen uit de afstandsbediening.

17. Afvalverwerking



Verpakking

Het apparaat zit ter bescherming tegen transportschade in een verpakking. Verpakkingen zijn gemaakt van materialen die milieuvriendelijk kunnen worden afgevoerd en vakkundig kunnen worden gerecycled.



Apparaat

Met dit pictogram van een doorgekruiste afvalbak wordt aangegeven dat op het apparaat richtlijn 2012/19/EU van toepassing is. Gebruikte apparaten mogen niet met het gewone huishoudelijk afval worden meegegeven. Volgens richtlijn 2012/19/EU moet het apparaat aan het einde van de levensduur volgens voorschrift worden afgevoerd. Hierbij worden voor hergebruik geschikte stoffen in het apparaat gerecycled, zodat belasting van het milieu wordt voorkomen. Lever het apparaat in bij een inzamelpunt voor elektrisch afval of bij een afvalsorteercentrum. Haal eerst de batterijen uit het apparaat en lever deze apart in op een inzamelpunt voor oude batterijen. Neem voor meer informatie contact op met de lokale afvalverwerkingsdienst of met uw gemeente.



Batterijen

Door oude batterijen volgens de geldende voorschriften af te voeren, spaart u het milieu en beschermt u uw eigen gezondheid. Lege batterijen horen niet bij het huisvuil. Batterijen moeten volgens de lokale voorschriften worden weggegooid. Hiervoor zijn er bij winkels die batterijen verkopen, en bij lokale inzamelpunten bakken aanwezig waarin batterijen kunnen worden gedeponneerd. Neem voor meer informatie contact op met het lokale afvalverwerkingsbedrijf of uw gemeente.

Bij de verkoop van batterijen en bij de levering van apparaten die batterijen bevatten, zijn wij verplicht om u te wijzen op het volgende:

Als consument bent u wettelijk verplicht om gebruikte batterijen in te leveren. U kunt oude batterijen die wij als nieuwe batterijen in ons assortiment hebben of hadden, gratis terugsturen naar ons distributiecentrum (verzendadres).

18. Technische gegevens

Smart-tv X14306 (MD 31241)		MEDION®
Toesteltype	X14306 (MD 31241)	
Nominale spanning	220-240 V ~ 50 Hz	
Nominale spanning/stroom satellietaansluiting	13 V/18 V $\overline{=}$, 300 mA max.	
Schermgrootte	108 cm (43") lcd; 16:9-display	
Opgenomen vermogen	ca. 120 watt	
Opgenomen vermogen in de stand-bymodus	< 0,50 W	
Opgenomen vermogen in online stand-bymodus (WAKE-ON modus)	\leq 2,00 W	
Uitgangsvermogen luidsprekers	2 x 10 watt RMS	
Fysieke resolutie	3840 x 2160	
Tv-systeem	PAL	
Aantal plaatsen voor voorkeurzenders	199 (ATV), 10.000 (DTV)	

Smart-tv X15012 (MD 31242)		MEDION®
Toesteltype	X15012 (MD 31242)	
Nominale spanning	220-240 V ~ 50 Hz	
Nominale spanning/stroom satellietaansluiting	13 V/18 V $\overline{=}$, 300 mA max.	
Schermgrootte	125,7 cm (50") lcd; 16:9-display	
Opgenomen vermogen	ca. 135 watt	
Opgenomen vermogen in de stand-bymodus	< 0,50 W	
Opgenomen vermogen in online stand-bymodus (WAKE-ON modus)	\leq 2,00 W	
Uitgangsvermogen luidsprekers	2 x 10 watt RMS	
Fysieke resolutie	3840 x 2160	
Tv-systeem	PAL	
Aantal plaatsen voor voorkeurzenders	199 (ATV), 10.000 (DTV)	

Smart-tv X15509 (MD 31243)		MEDION®
Toesteltype	X15509 (MD 31243)	
Nominale spanning	220-240 V ~ 50 Hz	
Nominale spanning/stroom satellietaansluiting	13 V/18 V $\overline{=}$, 300 mA max.	
Schermgrootte	138,8 cm (55") lcd; 16:9-display	
Opgenomen vermogen	ca. 140 watt	
Opgenomen vermogen in de stand-bymodus	< 0,50 W	
Opgenomen vermogen in online stand-bymodus (WAKE-ON modus)	\leq 2,00 W	
Uitgangsvermogen luidsprekers	2 x 10 watt RMS	
Fysieke resolutie	3840 x 2160	
Tv-systeem	PAL	
Aantal plaatsen voor voorkeurzenders	199 (ATV), 10.000 (DTV)	

Smart-tv X15814 (MD 31244)		MEDION®
Toesteltype	X15814 (MD 31244)	
Nominale spanning	220-240 V ~ 50 Hz	
Nominale spanning/stroom satellietaansluiting	13 V/18 V=, 300 mA max.	
Schermgrootte	146,1 cm (58") lcd; 16:9-display	
Opgenomen vermogen	ca. 150 watt	
Opgenomen vermogen in de stand-bymodus	< 0,50 W	
Opgenomen vermogen in online stand-bymodus (WAKE-ON modus)	≤ 2,00 W	
Uitgangsvermogen luidsprekers	2 x 10 watt RMS	
Fysieke resolutie	3840 x 2160	
Tv-systeem	PAL	
Aantal plaatsen voor voorkeurzenders	199 (ATV), 10.000 (DTV)	

Smart-tv X16510 (MD 31245)		MEDION®
Toesteltype	X16510 (MD 31245)	
Nominale spanning	220-240 V ~ 50 Hz	
Nominale spanning/stroom satellietaansluiting	13 V/18 V=, 300 mA max.	
Schermgrootte	163,8 cm (65") lcd; 16:9-display	
Opgenomen vermogen	ca. 200 watt	
Opgenomen vermogen in de stand-bymodus	< 0,50 W	
Opgenomen vermogen in online stand-bymodus (WAKE-ON modus)	≤ 2,00 W	
Uitgangsvermogen luidsprekers	2 x 12 watt RMS	
Fysieke resolutie	3840 x 2160	
Tv-systeem	PAL	
Aantal plaatsen voor voorkeurzenders	199 (ATV), 10.000 (DTV)	

Kanalen	
	VHF (band I/III)
	UHF (BAND U)
	HYPERBAND
	KABEL-TV (S1-S20) / (S21-S41)
	HD DVB-T
	DVB-T2 HD (H.265)
	HD DVB-C
	DVB-S2

Aansluitingen		
	Antenneaansluiting (analoge tv, DVB-T/DVB-T2 of DVB-C)	
	Satelliet aansluiting (DVB-S/S2)	
	2 x USB-aansluiting	
	1 x LAN RJ-45	
	Video	
	4 x HDMI® 2.0 met HDCP 2.2-decodering	
	1 x VGA (15 pennen D-sub, YPbPr)	
	AV In (cinch)	
	Audio	
	Stereo Audio In voor AV, YPbPr, VGA (tulpstekker)	
	Hoofdtelefoonaansluiting (3,5 mm jackplug)	
	Digital Audio Out (SPDIF, optisch)	

Stations/opslagmedia	
Stations	USB, Common Interface (CI+) slot
Ondersteunde formaten via USB ²	foto: JPG, JPEG, JPE
	muziek: MP3, WMA, WAV
	film: MPEG 1/2/4, MKV, MOV, MP4, DAT, VOB, H263, FLV, HEVC, Xvid
Ondersteunde opslagcapaciteit	USB max. 1 TB

Afstandsbediening	
Signaaloverdracht	infrarood
Led-klasse	1
Batterijtype	2 x 1,5 V AAA R03/LR03

Omgevingstemperaturen	
Toegestane omgevingstemperatuur	+5 °C - +35 °C
Toegestane relatieve luchtvochtigheid	20% - 85%

Afmetingen/gewichten X14306 (MD 31241)	
Afmetingen zonder pootjes (b x h x d)	ca. 972 x 567 x 83 mm
Afmetingen met pootjes (b x h x d)	ca. 972 x 628 x 250 mm
Gewicht zonder pootjes	ca. 7,0 kg
Gewicht met pootjes	ca. 7,2 kg
Wandmontage	VESA-norm, gatafstand 100 x 100 mm ³

Afmetingen/gewichten X15012 (MD 31242)	
Afmetingen zonder pootjes (b x h x d)	ca. 1133 x 658 x 84 mm
Afmetingen met pootjes (b x h x d)	ca. 1133 x 727 x 250 mm
Gewicht zonder pootjes	ca. 9,9 kg
Gewicht met pootjes	ca. 10,2 kg
Wandmontage	VESA-norm, gatafstand 200 x 200 mm ³

³ Vanwege het grote aantal beschikbare codecs kan niet worden gegarandeerd dat alle formaten kunnen worden weergegeven.

Afmetingen/gewichten X15509 (MD 31243)	
Afmetingen zonder pootjes (b x h x d)	ca. 1245 x 730 x 82 mm
Afmetingen met pootjes (b x h x d)	ca. 1245 x 788 x 250 mm
Gewicht zonder pootjes	ca. 13,4 kg
Gewicht met pootjes	ca. 13,7 kg
Wandmontage	VESA-norm, gatafstand 200 x 200 mm ³

Afmetingen/gewichten X15814 (MD 31244)	
Afmetingen zonder pootjes (b x h x d)	ca. 1305 x 765 x 83 mm
Afmetingen met pootjes (b x h x d)	ca. 1305 x 829 x 250 mm
Gewicht zonder pootjes	ca. 14,8 kg
Gewicht met pootjes	ca. 15,1 kg
Wandmontage	VESA-norm, gatafstand 200 x 200 mm ³

Afmetingen/gewichten X16510 (MD 31245)	
Afmetingen zonder pootjes (b x h x d)	ca. 1460 x 845 x 75 mm
Afmetingen met pootjes (b x h x d)	ca. 1460 x 913 x 250 mm
Gewicht zonder pootjes	ca. 19,4 kg
Gewicht met pootjes	ca. 19,7 kg
Wandmontage	VESA-norm, gatafstand 400 x 200 mm ³

Wifi		
Frequentiebereik	2,4 GHz/5 GHz	
Wifi-standaard	802.11 a/b/g/n	
Versleuteling	WEP/WPA/WPA2	
Frequentiebereik/MHz	Kanaal	Max. zendvermogen/dBm
2400-2483,5	1-13	19,9
5150-5250	36-48	22,4
5250-5350	52-64	22,5
5470-5725	100-140	22,5



MD31241: ID 1111220771

MD31242: ID 1111220767

MD31243: ID 1111220809

MD31244: ID 1111227492

MD31245: ID 1111223267

19. Productfiche



Scan de QR-code op het energielabel om het productgegevensblad te downloaden.

⁴ Wandhouder niet meegeleverd. Let bij de montage op dat er bouten maat M6 (MD31241: M4) worden gebruikt. De lengte die de bouten moeten hebben, kunt u berekenen door bij de dikte van de wandhouder 10 mm op te tellen.

19.1. Informatie over handelsmerken

DTS, het symbool en DTS samen met het symbool zijn gedeponeerde handelsmerken van DTS, Inc.



Meer informatie over DTS-patenten vindt u op <http://patents.dts.com>

Het HDMI-logo en High-Definition Multimedia Interface zijn gedeponeerde handelsmerken van HDMI Licensing LLC.



Geproduceerd onder licentie van Dolby Laboratories. Dolby en het symbool met dubbele D zijn handelsmerken van Dolby Laboratories.



Het woordmerk en de logo's van Bluetooth® zijn geregistreerde merken van Bluetooth SIG, Inc. en worden door MEDION onder licentie gebruikt.

Het Android™-woordmerk en de logo's zijn gedeponeerde handelsmerken van Google LLC en worden door MEDION onder licentie gebruikt.

Het USB™-woordmerk en de logo's zijn gedeponeerde handelsmerken van USB Implementers Forum, Inc. en worden door MEDION onder licentie gebruikt.

Andere handelsmerken zijn het eigendom van de resp. houders.

20. Privacy statement

Beste klant!

Wij delen u mee dat wij, MEDION AG, Am Zehnthof 77, 45307 Essen, als verwerkingsverantwoordelijke uw persoonsgegevens verwerken.

In aangelegenheden die te maken hebben met het recht op gegevensbescherming, worden wij bijgestaan door de functionaris voor gegevensbescherming van onze onderneming, die bereikbaar is onder MEDION AG, Datenschutz, Am Zehnthof 77, D-45307 Essen; datenschutz@medion.com.

Wij verwerken uw gegevens ten behoeve van de garantieafwikkeling en daarmee samenhangende processen (bijv. reparaties) en baseren ons bij de verwerking van uw gegevens op de met ons gesloten koopovereenkomst.

Wij zullen uw gegevens voor de garantieafwikkeling en daarmee samenhangende processen (bijv. reparaties) doorgeven aan de dienstverleners die de reparaties in opdracht van ons uitvoeren. Wij slaan uw persoonsgegevens gewoonlijk op voor de duur van drie jaar om ervoor te zorgen dat uw wettelijke garantieaanspraken kunnen worden vervuld.

U hebt tegenover ons het recht op informatie over de betreffende persoonsgegevens en op rectificatie, wissing, beperking van de verwerking, bezwaar tegen de verwerking en op gegevensoverdraagbaarheid.

Ten aanzien van het recht op informatie en wissing gelden evenwel beperkingen volgens § 34 en § 35 van de Duitse wet bescherming persoonsgegevens (BDSG) (art. 23 AVG). Bovendien hebt u het recht om een klacht in te dienen bij een toezichthoudende autoriteit (art. 77 AVG juncto § 19 BDSG). Voor MEDION AG is dat de functionaris voor gegevensbescherming en informatievrijheid van de deelstaat Noordrijn-Westfalen (Landesbeauftragte für Datenschutz und Informationsfreiheit Nordrhein Westfalen), Postbus 200444, 40212 Düsseldorf. www.lidi.nrw.de.

De verwerking van uw gegevens is noodzakelijk voor de garantieafwikkeling; zonder dat de vereiste gegevens beschikbaar worden gesteld, is het niet mogelijk om de garantie af te wikkelen

21. Service-informatie

Wanneer uw apparaat niet zoals gewenst of verwacht functioneert, neem dan contact op met onze klantenservice. U heeft verschillende mogelijkheden, om met ons contact op te nemen:

- In onze Service Community vindt u andere gebruikers en onze medewerkers en daar kunt u uw ervaringen uitwisselen en uw kennis delen.
U vindt onze Service Community onder <http://community.medion.com>.
- U kunt natuurlijk ook ons contactformulier gebruiken onder www.medion.com/contact.
- En bovendien staat ons serviceteam ook via de hotline of per post ter beschikking.

Nederland	
Openingstijden	Service Hotline
Werkdagen: 08.30 - 21.00 uur Zaterdag: 10.00 - 18:00 uur Feestdagen: 10.00 - 14.00 uur	① 0900 - 2352534
Serviceadres	
MEDION B.V. John F.Kennedylaan 16a 5981 XC Panningen Nederland	
België	
Openingstijden	Service Hotline
Ma - vr: 09:00 - 19:00	① 02 - 200 61 98
Serviceadres	
MEDION B.V. John F.Kennedylaan 16a 5981 XC Panningen Nederland	
Luxemburg	
Openingstijden	Service Hotline
Ma - vr: 09:00 - 19:00	① 34 - 20 808 664
Serviceadres	
MEDION B.V. John F.Kennedylaan 16a 5981 XC Panningen Nederland	

Nederland

Deze en vele andere gebruiksaanwijzingen staan ter beschikking om te downloaden via het serviceportaal

www.medion.com/nl/service/start/.

Daar vindt u ook drivers en andere software voor verschillende apparaten.

Ook kunt u de QR-code hiernaast scannen en de gebruiksaanwijzing via het serviceportaal downloaden op uw mobiele eindapparaat.

België

Deze en vele andere gebruiksaanwijzingen staan ter beschikking om te downloaden via het serviceportaal

www.medion.com/be/nl/service/start/.

Daar vindt u ook drivers en andere software voor verschillende apparaten.

Ook kunt u de QR-code hiernaast scannen en de gebruiksaanwijzing via het serviceportaal downloaden op uw mobiele eindapparaat.

Luxemburg

Deze en vele andere gebruiksaanwijzingen staan ter beschikking om te downloaden via het serviceportaal

www.medion.com/lu/fr/.

Daar vindt u ook drivers en andere software voor verschillende apparaten.

Ook kunt u de QR-code hiernaast scannen en de gebruiksaanwijzing via het serviceportaal downloaden op uw mobiele eindapparaat.

22. Colofon

Copyright © 2021

Stand: 26.08.2021

Alle rechten voorbehouden.

Deze gebruiksaanwijzing is auteursrechtelijk beschermd.

Verveelvoudiging in mechanische, elektronische of welke andere vorm dan ook zonder schriftelijke toestemming van de fabrikant is verboden.

Het copyright berust bij de firma:

MEDION AG

Am Zehnhof 77

45307 Essen

Duitsland

Houd er rekening mee dat het bovenstaande adres geen retouradres is. Neem eerst contact op met onze klantenservice.

23. Index

A		M	
Aansluiten	12	Mediabrowser.....	65
Aansluiten voeding.....	21	Mediaportaal.....	67
Achterzijde.....	16	Montage	20
Afstandsbediening	17	Multimedia-aansluitingen	
Afvalverwerking.....	74	AV	26
Antenne aansluiten	21	HDMI	26
Apparaatoverzicht	15	HDMI ARC	26
Audio-video-sharing	60, 66	HDMI CEC	26
B		LAN	27
Batterijen	13, 74	SPDIF	27
Bediening.....	28	USB.....	27
Bedrijfszekerheid.....	9	VGA (PC).....	27
Beeldinstellingen.....	28, 40	VGA (YPbPr)	27
Bluetooth.....	45, 71	Muziek.....	47, 77
Bron kiezen	30	N	
C		Netwerkzoekopdracht.....	50
CI-module	52	O	
Conformiteitsinformatie	14	Omgevingstemperatuur.....	11, 77
E		Opnames	62
EPG	37	OSD-menu	32
F		Beeld	40
Fabrieksinstelling	42, 45, 51	Bronnen.....	39
Foto	77	Geluid.....	45
Fout	70	Instellingen	40, 51
G		Kanalen.....	34
Gegevensbescherming.....	69	Mediabrowser	65
Geluidsinstellingen.....	28	Mediaportaal.....	33
H		Netwerk.....	48
HbbTV.....	67	Programmids.....	37, 61
HDR.....	7	Startpagina	32
Hoofdtelefoon	47	Toepassingen	40
I		Tv	61
Ingebruikname.....	19	Ouderlijk toezicht.....	55
Inhoud van de verpakking.....	8	P	
K		Pixelfout.....	72
Kinderslot.....	55	Plaats van opstelling	10
L		Problemen oplossen	70
Life Remote-app	67	R	
Lijst met voorkeuzenders	29, 36	Reparatie	11
Luidsprekers	46	S	
		Satellietenlijst	51
		Sendersuche	22
		Software-updates.....	59
		Storing.....	70
		Stroomvoorziening.....	12, 75, 76

T

Technische gegevens..... 75
Teletekst..... 31
Tijdsinstellingen..... 56

U

Ultra-hd.....7
USB 16, 65

V

Veiligheidsvoorschriften.....9
 Aansluiten 12
 Bedrijfszekerheid9
 Stroomvoorziening 12
VGA..... 30, 39, 43
Video's 77
Voeding
 Stroom aansluiten 21
Voorkant 15

W

Wachtwoord..... 55

Z

Zender kiezen 28
Zenderlijst 28

MEDION[®]