

Registreer uw product en krijg ondersteuning op  
[www.philips.com/welcome](http://www.philips.com/welcome)

07

**ROYAL**

Type HD8930

GEBRUIKSAANWIJZING



Nederlands

NL

07

LEES DEZE GEBRUIKSAANWIJZING AANDACHTIG ALVORENS DE MACHINE TE GEBRUIKEN.

CE

**PHILIPS**  
**Saeco**

## Inhoudsopgave

<b>Inleiding .....</b>	<b>3</b>
<b>Algemene beschrijving (afb.1) .....</b>	<b>3</b>
<b>Belangrijk.....</b>	<b>4</b>
Gebruiksbestemming.....	4
Stroomvoorziening - Voedingskabel.....	4
Bescherming van andere personen.....	4
Gevaar voor brandwonden.....	4
Plaatsing - Ruimte voor gebruik en onderhoud.....	4
Opslag van de machine - Reiniging.....	5
Storingen.....	5
Brandbestrijding.....	5
<b>Ingebruikname .....</b>	<b>6</b>
Verpakking.....	6
Voorbereidende handelingen .....	6
Dubbele functietoetsen.....	8
Instelling van de taal (bij eerste gebruik) .....	9
Verwarming en spoeling .....	9
Spoelcyclus/zelfreiniging .....	10
Voor een perfecte Espresso dient men het koffiecircuit om te spoelen, indien de machine voor het eerst gebruikt wordt of na een periode van lange stilstand.....	10
<b>Meting en afstelling van de waterhardheid .....</b>	<b>12</b>
<b>Waterfilter "INTENZA+" .....</b>	<b>14</b>
<b>Instellingen .....</b>	<b>16</b>
Koffiemolen instellen.....	16
Instelling "Aroma" - hoeveelheid voorgemalen koffie.....	16
Instelling hoeveelheid koffie per kopje.....	17
Instelling hoeveelheid Cappuccino of Latte macchiato per kopje.....	18
Milieuvriendelijk: Stand-by.....	19
<b>Koffieafgifte .....</b>	<b>19</b>
Kopjeswarmhoudplaat.....	19
Afstelling schenkinrichting.....	19
Met koffiebonen .....	21
Met voorgemalen koffie .....	21
<b>Afgifte van een Cappuccino .....</b>	<b>23</b>
<b>Latte macchiato .....</b>	<b>24</b>
<b>Melkbeheer .....</b>	<b>25</b>
Thermoskan voor melk (Optioneel).....	25
Melkkan .....	27
<b>"SPECIAL" producten .....</b>	<b>28</b>
Afgifte van heet water .....	28
Slappe koffie.....	29
Warme melk .....	29
Caffè Americano .....	30
Stoom .....	31
<b>Programmering van een drank .....</b>	<b>32</b>
Tellers voor verstrekte dranken .....	32
Parameters van de dranken.....	33
Parameters voor heet water (DRANKMENU - >SPECIAL DRANKEN) .....	34
Activering Stoom (DRANKMENU - > SPECIAL DRANKEN).....	34
Standaard parameters .....	34

<b>Programmering van de machine.....</b>	<b>35</b>
Algemeen Menu .....	36
Menu Display .....	37
Menu Water .....	37
Onderhoud .....	38
Fabrieksinstellingen .....	38
<b>Reiniging en onderhoud .....</b>	<b>39</b>
Algemene reiniging.....	39
Reiniging Cappuccinatore (Na elk gebruik).....	40
Dagelijkse reiniging van de thermoskan .....	43
Maandelijke reiniging van de Cappuccinatore + thermoskan (grondig).....	45
<b>Centrale koffie-unit .....</b>	<b>48</b>
Wekelijkse reiniging van de Centrale Koffie-unit.....	48
Reiniging van Koffie-unit met de "Koffieolieverwijderingstabletten" .....	50
Smering van de Centrale koffie-unit .....	51
<b>Ontkalking .....</b>	<b>53</b>
<b>Meldingen op het LCD-display .....</b>	<b>57</b>
<b>Oplossing van problemen.....</b>	<b>59</b>
<b>Technische gegevens .....</b>	<b>60</b>
<b>Service .....</b>	<b>64</b>

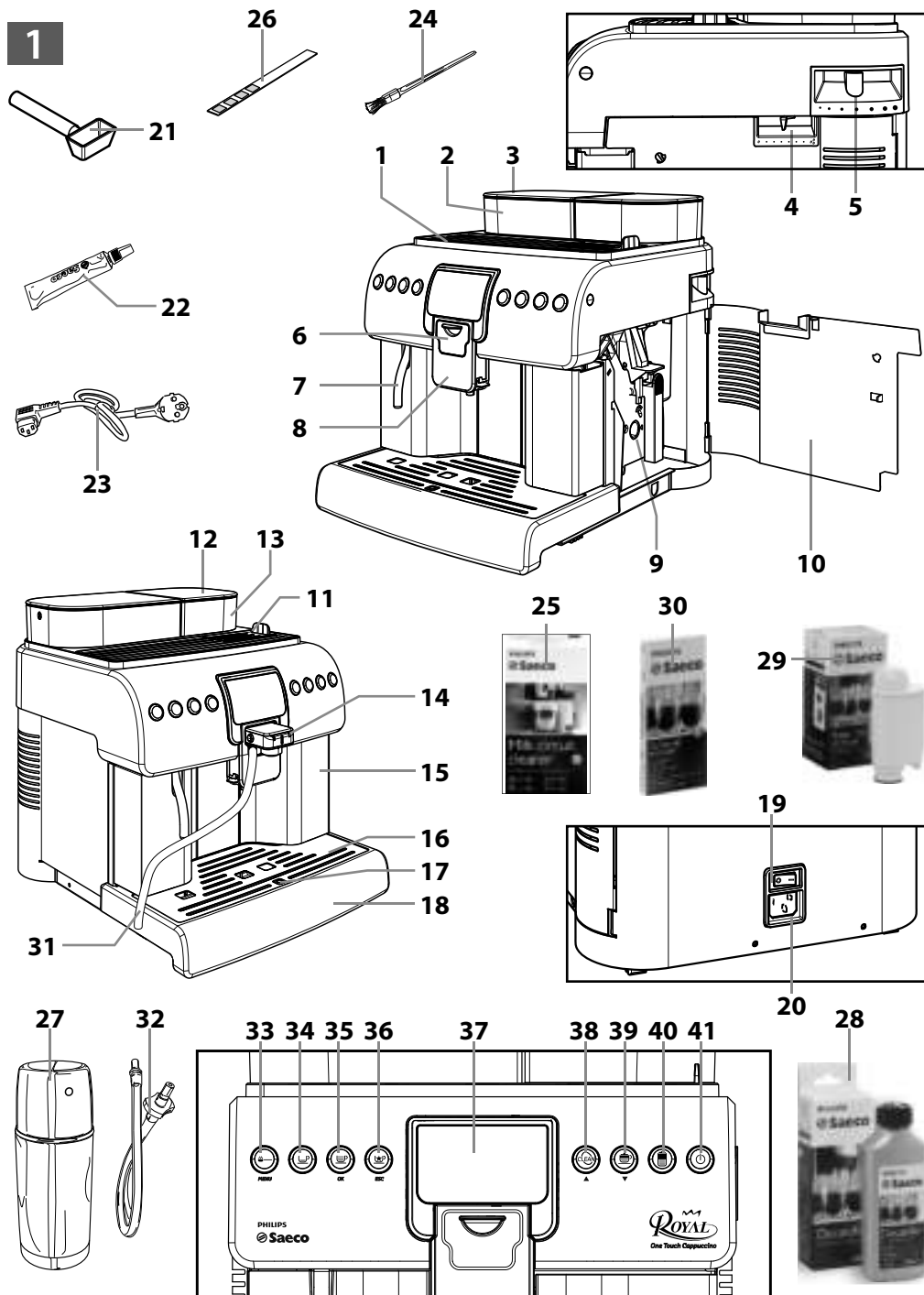

## Inleiding

Van harte gelukgewenst met uw aanschaf en welkom bij Philips Saeco!  
Om het maximum uit de service van Philips te halen, dient u uw product op [www.philips.com/welcome](http://www.philips.com/welcome) te registreren.

In deze handleiding zult u alle nodige informatie vinden om uw apparaat te installeren, gebruiken, schoon te maken en te ontkalken. Indien u extra ondersteuning nodig heeft, verzoeken wij u het gratis nummer van de klantenservice van Philips te bellen. U kunt de telefoonnummers vinden op de laatste pagina van dit document en in het garantieboekje dat met het apparaat meegeleverd wordt.

## Algemene beschrijving (afb.1)

- 1 Kopjeswarmhoudplaat
- 2 Waterreservoir
- 3 Deksel waterreservoir
- 4 Instelling koffiedosis
- 5 Instelling maalfijnheid
- 6 Kapje Cappuccinatore
- 7 Heetwaterpijpje
- 8 Koffieschenkinrichting
- 9 Centrale koffie-unit
- 10 Serviceklep
- 11 Vak voor voorgemalen koffie + deksel
- 12 Deksel koffiebonenreservoir
- 13 Koffiebonenreservoir
- 14 Cappuccinatore (uitneembaar)
- 15 Koffiediklade
- 16 Rooster voor kopjes
- 17 Indicator lekbakje vol
- 18 Lekbakje + afdekking van lekbakje (intern)
- 19 Hoofdschakelaar
- 20 Aansluiting voor voedingskabel
- 21 Doseerder voor voorgemalen koffie
- 22 Smeermiddel voor de Centrale koffie-unit
- 23 Voedingskabel
- 24 Reinigingskwast
- 25 Schoonmaakmiddel voor melkcircuit - **(Optioneel)**
- 26 Tester voor waterhardheid
- 27 Thermoskan voor melk - **(Optioneel)**
- 28 Ontkalkingsmiddel - **(Optioneel)**
- 29 Filter (INTENZA+) - **(Optioneel)**
- 30 Tabletten voor reiniging Centrale Koffie-unit - **(Optioneel)**
- 31 Aanzuigbuisje voor Cappuccinatore
- 32 Aansluitbuisje Thermoskan - Cappuccinatore - **(Optioneel)**
- 33 Toets voor voorgemalen koffie  
**2<sup>de</sup> Functie** - Toets "**Menu**" om in de programmering te gaan
- 34 Toets voor afgifte van Espresso
- 35 Toets voor koffieafgifte  
**2<sup>de</sup> Functie** - Toets "**OK**" om de keuze te bevestigen
- 36 Toets voor speciale dranken  
**2<sup>de</sup> Functie** - Toets "**ESC**" om de programmering te verlaten of de afgifte te stoppen.
- 37 Display
- 38 Toets "Clean" Cappuccinatore  
**2<sup>de</sup> Functie** - Toets "**Page Up**" om in het menu te navigeren
- 39 Toets voor afgifte van Cappuccino  
**2<sup>de</sup> Functie** - Toets "**Page Down**" om in het menu te navigeren
- 40 Toets voor afgifte van Latte Macchiato
- 41 Toets ON/OFF

### Belangrijk

Lees voor gebruik deze gebruiksaanwijzing aandachtig door en bewaar het voor eventuele toekomstige raadplegingen.

Breng de onder stroom staande delen nooit in contact met water: kortsluitingsgevaar! Het hete water kan verbrandingen veroorzaken! Richt de hete waterstraal nooit op lichaamsdelen. Wees voorzichtig bij het aanraken van het heetwaterpijpe.

### Gebruiksbestemming

De koffiemachine is uitsluitend bestemd voor huishoudelijk gebruik. Het aanbrengen van technische wijzigingen en elk ongeoorloofd gebruik is verboden, in verband met de risico's die dit met zich meebrengt! Het apparaat is niet bestemd om gebruikt te worden door personen (inclusief kinderen) met verminderde fysieke, mentale of gevoelige capaciteiten of met onvoldoende ervaring en/of bekwaamheid, tenzij ze onder het toezicht staan van een persoon die verantwoordelijk is voor hun veiligheid en van wie ze instructies verkrijgen aangaande het gebruik van het apparaat.

### Stroomvoorziening - Voedingskabel

Sluit de koffiemachine alleen op een geschikt stopcontact aan. Het stopcontact waarop de machine wordt aangesloten, moet:

- in overeenstemming zijn met het type stekker van de machine;
- het juiste vermogen hebben om te voldoen aan de gegevens van het plaatje op het apparaat;
- zijn aangesloten op een efficiënt aardingsstelsel.

Gebruik de koffiemachine nooit als de voedingskabel defect is.

Indien de voedingskabel beschadigd is, moet deze door de fabrikant of door de klantenservice vervangen worden.

Laat de voedingskabel niet over hoeken en scherpe randen of hete voorwerpen lopen, en bescherm het tegen olie.

Draag de koffiemachine niet aan de kabel en trek er niet aan.

Haal de stekker niet uit het stopcontact door aan de kabel te trekken en raak het niet met natte handen aan. Voorkom dat de voedingskabel los van tafels of planken afhangt.

### Bescherming van andere personen

Houd kinderen onder toezicht om te vermijden dat ze met het apparaat spelen. Kinderen realiseren zich de gevaren die aan elektrische apparaten verbonden zijn niet. Laat het verpakkingsmateriaal van de machine niet binnen bereik van kinderen.

### Gevaar voor brandwonden

Richt de hete stroom- en/of waterstraal nooit op uzelf of op anderen: **gevaar voor brandwonden!**

### Plaatsing - Ruimte voor gebruik en onderhoud

Voor het juiste beheer, wordt het aangeraden om:

- een veilige ondergrond te kiezen die goed geïsoleerd is, waar niemand het kan omgooien of zich kan verwonden.
- een voldoende verlichte, hygiënische omgeving te kiezen met een

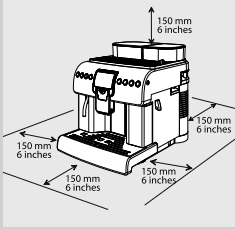

gemakkelijk toegankelijk stopcontact;

- Zorg ervoor dat het apparaat op een minimum afstand van de wanden staat, zoals op de afbeelding is aangegeven;
- Tijdens de fasen van inschakeling en uitschakeling van de machine, raden we aan een lege beker onder de schenkinrichting te plaatsen.

Bewaar de machine niet bij een temperatuur van minder dan 0°C; het apparaat kan door bevriezing worden beschadigd. Gebruik de koffiemachine niet buiten. Zet het apparaat niet op erg warme oppervlakken en in de buurt van open vuur om te voorkomen dat de behuizing smelt of anderszins beschadigd raakt.

### Opslag van de machine - Reiniging

Alvorens de machine schoon te maken, is het noodzakelijk deze uit te zetten met de toets "⏻", vervolgens de hoofdschakelaar op "0" te zetten en daarna de stekker uit het stopcontact te halen.

Houd de machine in goede staat, schoon en sla het op de juiste wijze op. Aangezien de machine natuurlijke ingrediënten gebruikt voor het bereiden van de dranken (koffie, water, melk, etc.), kunnen gemalen koffieresten of gecondenseerd water op de ondergrond terecht komen. Daarom raden wij aan om regelmatig zowel de zichtbare onderdelen van de machine als de ondergrond ervan te reinigen.

Voor de machine weg te zetten, wordt het sterk aangeraden het te reinigen:

- Het water dat gedurende een paar dagen in het reservoir en/of watercircuit is achtergebleven, dient niet voor voedingsdoeleinden gebruikt te worden. Indien de machine gedurende langere tijd inactief blijft, dient water via het heetwaterpijpje verstrekt te worden en dient de Cappuccinatore (indien aanwezig) zorgvuldig gereinigd te worden.
- Schakel de machine uit met de hoofdschakelaar en reinig het. Haal tot slot de stekker uit het stopcontact. Wacht tot het machine is afgekoeld.

Dompel het apparaat nooit onder in water! Bewaar het in een droge ruimte, buiten het bereik van kinderen. Bescherm de machine tegen stof en vuil. Het aanbrengen van wijzigingen aan de binnenkant van de machine is ten strengste verboden.

Voor een grondige reiniging kan de Cappuccinatore losgekoppeld worden en kunnen de onderdelen gedemonteerd en in een (niet professionele) vaatwasser geplaatst worden.

Bij het reinigen in de vaatwasser kan het oppervlak van de Cappuccinatore onderdelen vertroebeld raken of kunnen de afbeeldingen hun kleur verliezen, vooral wanneer er agressieve schoonmaakmiddelen worden gebruikt. Dit is normaal en heeft geen enkel gevolg voor de juiste werking van het melksysteem.

### Storingen

Haal de stekker meteen uit het stopcontact bij storingen, defecten of vermoedelijke defecten na een val. Zet de machine nooit in werking als deze defect is. Voor meer informatie over de klantenservice en over de oplossing van problemen, wordt er verwezen naar de hoofdstukken "Oplossing van problemen en Klantenservice".

### Brandbestrijding

Gebruik in geval van brand koolzuurblussers (CO<sub>2</sub>). Gebruik geen water of poederblussers.

## Ingebruikname

### Verpakking

De oorspronkelijke verpakking is ontworpen en vervaardigd om de machine tijdens het transport te beschermen. Het is raadzaam om de verpakking te bewaren voor eventueel transport in de toekomst.

### Vorbereidende handelingen

Haal het lekbakje met rooster en de koffiemachine uit de verpakking. Plaats de machine op een geschikte plek die voldoet aan de vereisten die beschreven zijn in de veiligheidsvoorschriften.

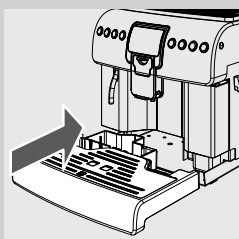

- 1 Plaats het lekbakje met het rooster op de juiste plek in de machine en verzeker u ervan dat het bakje geheel aansluit.

*Opmerking: steek de stekker alleen in het stopcontact wanneer het aangegeven wordt en controleer of de hoofdschakelaar in de stand "0" staat.*

*Belangrijke opmerking: Het is belangrijk de inhoud van het Hoofdstuk "Meldingen op het LCD-display" te lezen. Hier wordt de betekenis van alle meldingen die de machine aan de gebruiker geeft, door middel van het LCD-display op het bedieningspaneel, nauwgezet uitgelegd.*

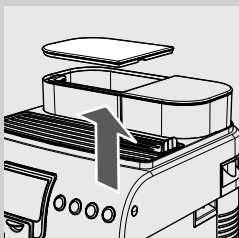

- 2 Haal de deksel van het waterreservoir.

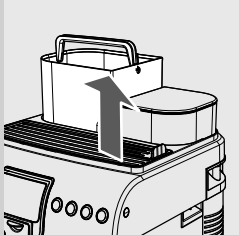

- 3 Haal het waterreservoir er alleen uit met behulp van de speciale handgreep.

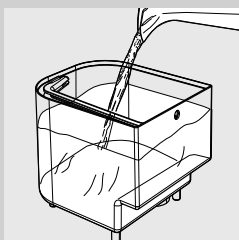

- 4 Spoel het reservoir en vul het met vers drinkwater; overschrijd niet het (MAX) niveau aangegeven in het reservoir. Plaats het reservoir weer terug en doe de deksel er weer op.

Vul het reservoir altijd en alleen met vers water zonder koolzuur. Warm water of andere vloeistoffen kunnen het reservoir en/of de machine beschadigen. Zet de machine niet aan zonder water: verzeker u ervan dat er voldoende water in het reservoir zit.



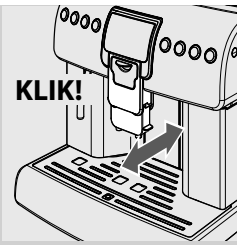

- 5** Verzeker u ervan dat de schenkinrichting goed geplaatst is; beweeg het horizontaal totdat u de KLIK hoort die de juiste plaatsing aangeeft. Is dat niet het geval, dan zou het product aan de buitenkant van de schenkinrichting eruit kunnen komen.

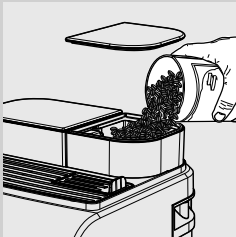

- 6** Verwijder de deksel van het koffiereservoir.

*Opmerking: het reservoir kan zijn voorzien van een ander veiligheidssysteem op basis van de voorschriften van het land van gebruik van de machine.*

- 7** Gooi langzaam de koffiebonen in het reservoir.

*Wanneer het waterreservoir niet geplaatst is, dient men er op te letten dat er geen koffiebonen in de ruimte van het reservoir vallen. In het geval dat het toch gebeurt, verwijder de koffieboon om storingen te voorkomen.*

Vul reservoir altijd alleen met koffiebonen. Gemalen koffie, oploskoffie en andere dingen beschadigen de machine.

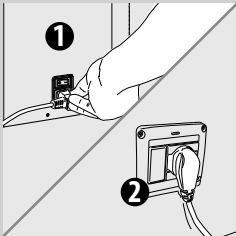

- 8** Plaats de deksel weer op het koffiereservoir.

- 9** Steek de stekker in het contact aan de achterkant van het apparaat.

- 10** Steek het andere uiteinde van de stekker in een stopcontact met de juiste spanning.

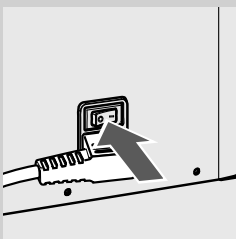

- 11** Zet de hoofdschakelaar op "I" om de machine in te schakelen.

*Opmerking: de hoofdschakelaar bevindt zich aan de achterkant van de machine.*

Na een controlecyclus uitgevoerd te hebben, gaat de machine in de Stand-by; in deze fase knippert de toets "⏻".

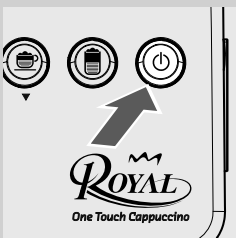

- 12** Om de machine in te schakelen, is het voldoende om op de toets "⏻" te drukken.

*Opmerking: alleen bij het eerste gebruik vraagt de machine de taal te kiezen (zie pag.9).*

*Opmerking: wanneer de machine is verwarmd, zal deze, bij eerste gebruik, het circuit vullen en een spoelcyclus van de interne circuits uitvoeren waarbij een kleine hoeveelheid water wordt verstrekt. Wacht totdat deze cyclus is beëindigd.*

## Dubbele functietoetsen

Enkele toetsen op het bedieningspaneel hebben een dubbele functie. De dubbele functie wordt alleen geactiveerd gedurende enkele werkingen van de machine of wanneer men in de programmering gaat.

De extra functie wordt aangegeven met het symbool onder de toets.

### Keuzetoets Voorgemalen - MENU

Met deze toets kan de mogelijkheid gekozen worden om koffie te verstrekken met voorgemalen koffie.

**2<sup>de</sup> Functie** - Wanneer deze gedurende 5 seconden wordt ingedrukt, krijgt men toegang tot het programmeermenu van de machine.



### Toets Koffie - OK

Met deze toets kan de afgifte van koffie gekozen worden.

**2<sup>de</sup> Functie** - Wanneer deze wordt ingedrukt, kan men de gemarkeerde menu-ingang op het display kiezen.



### Keuzetoets Speciale dranken - ESC

Met deze toets kan men toegang verkrijgen tot de lijst met speciale dranken die door de machine verstrekt kunnen worden.

**2<sup>de</sup> Functie** - Wanneer deze wordt ingedrukt, kan men de gekozen pagina verlaten en/of de programmering helemaal verlaten en/of de afgifte van een drank stoppen.



### Toets CLEAN (Reiniging) - "▲"

Met deze toets kan een reinigingscyclus van de Cappuccinatore uitgevoerd worden door middel van de afgifte van stoom (voor meer informatie wordt verwezen naar de specifieke paragraaf).

**2<sup>de</sup> Functie** - Wanneer deze toets wordt ingedrukt, kan men op de pagina naar boven scrollen.

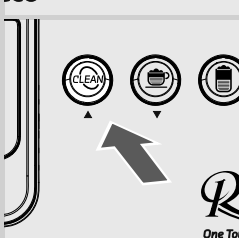

### Toets voor afgifte cappuccino - "▼"

Met deze toets kan de afgifte van een cappuccino gekozen worden.

**2<sup>de</sup> Functie** - Wanneer deze toets wordt ingedrukt, kan men op de pagina naar beneden scrollen.

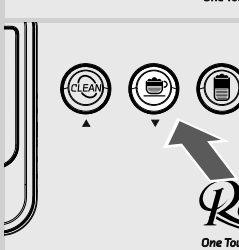

### Instelling van de taal (bij eerste gebruik)

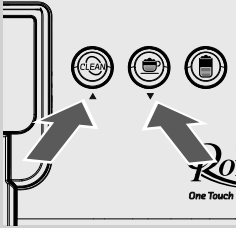
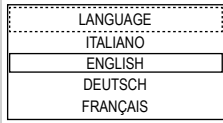

Bij het eerste gebruik vraagt de machine de gewenste taal voor de weergave van de meldingen te kiezen en op te slaan. Met deze instelling kunnen de parameters van de dranken aangepast worden aan de eigen smaak van het land van gebruik. Daarom is voor sommige talen ook een onderscheid gemaakt per land.

Wanneer de taal niet gekozen wordt, zal dit opnieuw gevraagd worden bij de volgende inschakeling van de machine.

- 1 Selecteer de taal door op de toets "CLEAN" of "OK" te drukken.
- 2 Druk op de toets "OK" om de instelling op te slaan.

### Verwarming en spoeling

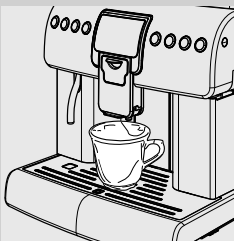
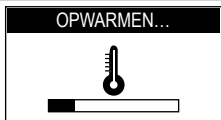

- 1 Bij inschakeling begint de machine de verwarmingsfase; wacht tot de machine hiermee klaar is.

*Opmerking: de voortgang van de balk laat zien dat de machine bezig is het systeem te verwarmen.*

- 2 Wanneer de machine is verwarmd, zal deze een spoelcyclus van de interne circuits uitvoeren.

*Opmerking: de voortgang van de balk laat zien dat de machine bezig is het systeem te spoelen.*

Er wordt een kleine hoeveelheid water afgegeven. Wacht tot de cyclus beëindigd is.

*Men kan de cyclus onderbreken door op de toets "OK" te drukken.*

- 3 Na de beëindiging hiervan is de machine klaar voor gebruik.

Wanneer het logo **ROYAL** verschijnt, is de machine klaar voor gebruik.

*Opmerking: indien de machine voor de eerste keer wordt gebruikt of gedurende een langere periode heeft stilgestaan, is het nodig de handelingen uit te voeren die beschreven zijn in de volgende paragraaf.*

### Spoelcyclus/zelfreiniging

De cyclus spoelt de interne koffiecircuit met vers water.

Deze cyclus wordt uitgevoerd:

- Bij het opstarten van de machine (met een koude ketel)
- Na het circuit te hebben gevuld (met een koude ketel)
- Tijdens de voorbereidingsfase van de Stand-by (indien er ten minste één koffieproduct is verstrekt)
- Tijdens de uitschakelingsfase na de toets "⏻" te hebben ingedrukt (indien er ten minste één koffieproduct is verstrekt).

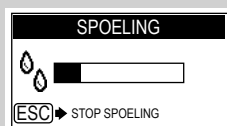

Er wordt een kleine hoeveelheid water verstrekt dat alle onderdelen spoelt en verwarmt; in deze fase verschijnt het symbool.

Wacht totdat deze cyclus automatisch wordt beëindigd; de afgifte kan onderbroken worden door op de toets "⏻" te drukken.

### Voor een perfecte Espresso dient men het koffiecircuit om te spoelen, indien de machine voor het eerst gebruikt wordt of na een periode van lange stilstand.

Met deze eenvoudige handelingen kunt u altijd een heerlijke kop koffie schenken. Deze dienen uitgevoerd te worden:

- A) Bij de ingebruikname.
- B) Wanneer de machine gedurende een lange tijd niet wordt gebruikt (voor meer dan 2 weken).

**1** Plaats een kannetje onder de schenkinrichting.

**2** Leeg het waterreservoir, reinig en spoel het en vul het met vers drinkwater.

**3** Selecteer de functie voor de afgifte van voorgemalen koffie door één keer op de toets "☰" te drukken.



Het display geeft aan dat de functie voorgemalen koffie is gekozen.

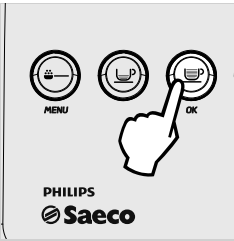

GEMALEN  
KOFFIE TOEVOEGEN  
EN OP OK DRUKKEN



ESC



SPECIAL DRANKEN

HEET WATER  
KOFFIE LANG  
WARMME MELK  
CAFFÈ AMERICANO

HEET WATER

 

ESC STOP HEET WATER



**4** Druk op de toets " " om de koffie te kiezen.

*Opmerking: voeg geen voorgemalen koffie toe in het vak.*

**5** Druk op toets " " om de afgifte te starten.

De machine zal heet water verstrekken via de koffieschenkinrichting; wacht tot de beëindiging van de afgifte en leeg het kannetje met water.

**6** Herhaal 3 keer de handelingen van punt 1 tot 5; ga vervolgens verder met punt 7.

**7** Plaats een kannetje onder het heetwaterpijpje.

**8** Druk op de toets " " en de toets " " om de afgifte van HEET WATER te kiezen en te laten starten.

**9** Leeg het kannetje nadat de afgifte van heet water beëindigd is.

**10** De machine is gereed voor gebruik.

## Meting en afstelling van de waterhardheid

De meting van de waterhardheid is erg belangrijk voor het juiste beheer van de "INTENZA+" filter en voor de frequentie van de ontkalking van de machine.

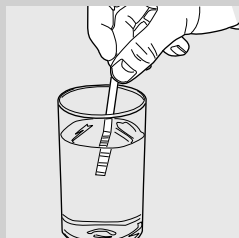

- 1 Dompel gedurende 1 seconde de tester voor de waterhardheid, die zich in de machine bevindt, helemaal in het water.

*Opmerking: De test is slechts voor één meting geldig.*

- 2 Controleer hoeveel vierkantjes van kleur veranderen en raadpleeg de tabel.

*Opmerking: de letters komen overeen met de tekens die zich op de onderkant van de Intenza filter bevinden; de filter dient afgesteld worden op basis van deze meting.*

- 3 De nummers komen overeen met de instellingen die u kunt vinden in de instelling van de machine die hierna wordt getoond.

In detail:

- 1 = (zeer zacht water)
- 2 = (zacht water)
- 3 = (hard water)
- 4 = (zeer hard water)

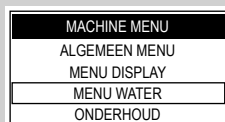
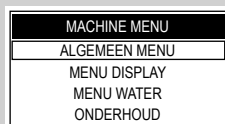
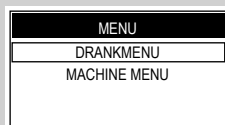
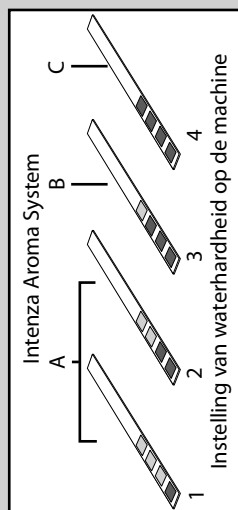

- 4 Houd gedurende 5 seconden de toets "MENU" ingedrukt om toegang tot de programmering te krijgen.

- 5 Om de menu-ingang "MACHINE MENU" te selecteren, dient men op de toets "MACHINE MENU" te drukken.

Druk op de toets "MACHINE MENU" om in het menu te gaan.

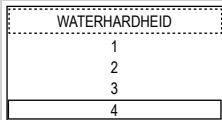
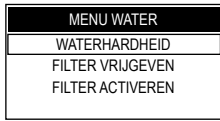

- 6 Druk op de toets "MACHINE MENU" totdat de menu-ingang "MENU WATER" wordt geselecteerd.

Druk op de toets "MACHINE MENU" om in het menu te gaan.



- 7** Druk op de toets " " om in het menu "WATERHARDHEID" te gaan.

*Opmerking: de machine wordt geleverd met een standaard afstelling die de meeste gebruikers tevreden stelt.*

- 8** Druk op:  
 de toets " " om de waarde te vermeerderen  
 of op  
 de toets " " om de waarde te verminderen.

- 9** Druk op de toets " " om de gekozen wijziging te bevestigen.

- 10** Druk op de toets " " totdat het volgende scherm getoond wordt en om producten te kunnen verstrekken.

### Waterfilter "INTENZA+"



De waterfilter "INTENZA +" kan de kwaliteit van het water verbeteren. Het gebruik van de filter "INTENZA+" beperkt de vorming van kalkaanslag en garandeert een intenser aroma voor uw espresso. Om dus meer te genieten van uw espresso, raden wij aan de waterfilter "INTENZA +" te installeren, die aangeschaft kan worden bij de winkels die ons merk verkopen, online in de Philips winkel op het adres <http://shop.philips.com>, of bij de erkende servicecentra.

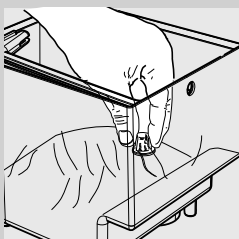

- 1 Verwijder het witte filtertje dat zich in het reservoir bevindt. Bewaar deze op een droge en stofvrije plaats.

De meting van de waterhardheid is erg belangrijk voor het juiste beheer van de waterfilter "INTENZA+" en voor de frequentie waarmee de machine ontkalkt dient te worden.

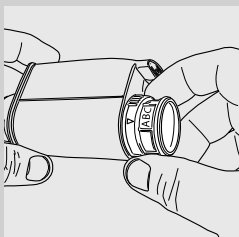

- 2 Haal de waterfilter "INTENZA+" uit de verpakking. Stel de filter in op basis van de metingen uitgevoerd voor de instelling van de waterhardheid. Gebruik de waterhardheidstest die met de machine meegeleverd wordt. Stel het "Intenza Aroma System" in zoals vermeld op de verpakking van de filter (zie paragraaf "Meting en afstelling van de waterhardheid").

A = Zacht water  
B = Hard water (standaard)  
C = Zeer hard water



- 3 Dompel de waterfilter "INTENZA+" in verticale positie (met de opening naar boven) in koud water en druk zachtjes op de zijanten om de luchtbelletjes er uit te laten.

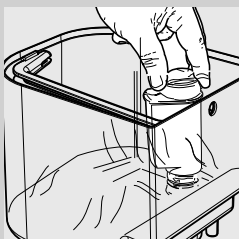



- 4 Plaats het filter in het lege reservoir. Druk het filter naar beneden totdat het niet verder kan.
- 5 Vul het reservoir met vers drinkwater en plaats deze terug in de machine.

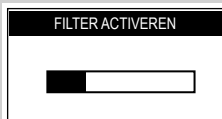
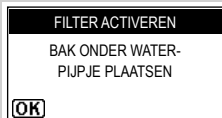
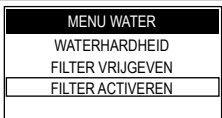
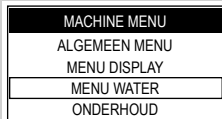
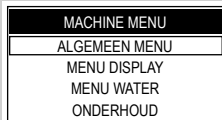
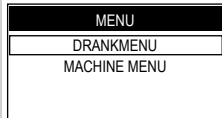





**6** Plaats een ruim kannetje onder het heetwaterpijpje.

**7** Houd gedurende 5 seconden de toets "" ingedrukt om toegang tot de programmering te krijgen.

**8** Om de menu-ingang "MACHINE MENU" te selecteren, dient men op de toets "" te drukken.

Druk op de toets "" om in het menu te gaan.

**9** Druk op de toets "" totdat de menu-ingang "MENU WATER" wordt geselecteerd.

Druk op de toets "" om in het menu te gaan.

**10** Druk op de toets "" totdat de menu-ingang "FILTER ACTIVEREN" wordt geselecteerd.

Druk op de toets "" om in het menu te gaan.

**11** Druk op de toets "".

*Opmerking: om de procedure te verlaten, dient men op de toets "" te drukken totdat het logo **ROYAL** verschijnt.*

**12** Druk op de toets "" om de plaatsing van het nieuwe filter te bevestigen.

**13** Druk op de toets "" om te bevestigen.

Wacht totdat de machine de afgifte van water, nodig voor de activering van de filter, heeft beëindigd.

Wanneer de cyclus is voltooid, haal het kannetje weg dat eerder onder het heetwaterpijpje werd geplaatst.

Opmerking: aan het einde van de procedure gaat de machine automatisch terug naar het scherm voor de afgifte van de producten. Wanneer het waterfilter niet aanwezig is, dient men in het reservoir het witte filtertje terug te plaatsen, dat bij punt 1 is verwijderd.

## Instellingen

De machine die u hebt aangeschaft heeft de mogelijkheid om enkele instellingen in te voeren die u in staat stellen om er optimaal gebruik van te maken.

### Koffiemolen instellen

Let op! De hendel voor de afstelling van de maalfijnheid dient alleen gedraaid te worden wanneer de koffiemolen in werking is. Doe geen gemalen koffie en/of oploskoffie in het koffiebonenreservoir.

Het is verboden om andere dingen, behalve koffiebonen, in de koffiemolen te stoppen. De koffiemolen bevat bewegende onderdelen die gevaarlijk kunnen zijn; het is verboden om vingers en/of andere dingen in de molen te stoppen. Alvorens handelingen binnen in het koffiereservoir te verrichten, zet de machine uit door op de ON/OFF toets te drukken en haal de stekker uit het stopcontact.

De machine biedt de mogelijkheid om de maalfijnheid van de koffie iets te wijzigen om deze aan te passen aan het soort gebruikte koffie.

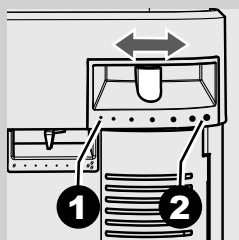

De afstelling dient te gebeuren via de hendel geplaatst aan de zijkant van de machine.

Draai de hendel slechts één klik per keer en laat daarna de machine 2-3 kopjes koffie verstrekken zodat u de verandering in maalfijnheid merkt. De tekenjes geven de ingestelde maalfijnheid aan; er kunnen verschillende maalfijnheden worden ingesteld met de volgende interpretatie:

- 1 - Fijne maling
- 2 - Grove maling

### Instelling "Aroma" - hoeveelheid voorgemalen koffie

Op de machine kan de hoeveelheid koffie die wordt gemalen voor de bereiding van elke afzonderlijke koffie worden ingesteld.

Let op! De hendel voor de afstelling van het aroma dient alleen gedraaid te worden wanneer de koffiemolen stil staat. De instelling dient uitgevoerd te worden vóór de koffieafgifte.

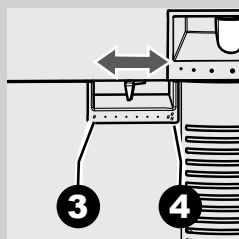

De afstelling dient te gebeuren via de hendel geplaatst aan de zijkant van de machine.



De tekenjes geven de ingestelde hoeveelheid gemalen koffie aan; er kunnen verschillende hoeveelheden worden ingesteld met de volgende tekenjes:

- 3 - Minimum hoeveelheid koffie (ongeveer 7 gram)
- 4 - Maximum hoeveelheid koffie (ongeveer 11 gram)

## Instelling hoeveelheid koffie per kopje

De machine biedt de mogelijkheid om de hoeveelheid verstrekte koffie in te stellen afhankelijk van uw persoonlijke smaak en/of de afmetingen van uw bekens/kopjes.

*Opmerking: deze functie kan niet gebruikt worden voor de instelling van de hoeveelheid caffè americano; gebruik voor dit product het speciale menu in "DRANKMENU".*

Bij elke druk op de toets " of " zal de machine een geprogrammeerde hoeveelheid koffie verstrekken. Deze hoeveelheid kan opnieuw geprogrammeerd worden naar voorkeur. Aan elke toets is een andere koffieafgifte verbonden; deze zijn onafhankelijk van elkaar.

*Opmerking: als voorbeeld wordt hierna de programmering van de toets " beschreven, die gewoonlijk verbonden is aan een espressokoffie.*

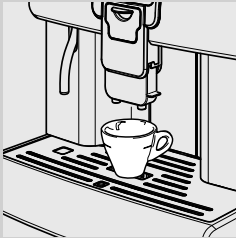

- 1 Plaats een kopje onder de schenkinrichting.

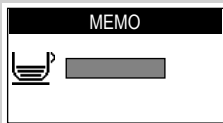

- 2 Druk op de toets " en houd deze ingedrukt totdat de melding "MEMO" verschijnt en laat weer los. Nu is de machine bezig met programmeren.

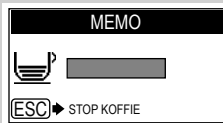



De machine begint met de afgiftefase; op het display verschijnt de melding "STOP KOFFIE".

- 3 Nu dient men op de toets " te drukken wanneer in het kopje de gewenste hoeveelheid koffie is bereikt.

*Nu is de toets " geprogrammeerd; bij elke druk op de toets zal de machine de juist geprogrammeerde hoeveelheid verstrekken.*

### Instelling hoeveelheid Cappuccino of Latte macchiato per kopje

De machine biedt de mogelijkheid om de hoeveelheid verstrekte Cappuccino (of Latte macchiato) in te stellen afhankelijk van uw persoonlijke smaak en/of de afmetingen van uw bekers.

Bij elke druk op de toets "" of "" zal de machine een geprogrammeerde hoeveelheid Cappuccino (of Latte macchiato) verstrekken. Deze hoeveelheid kan opnieuw geprogrammeerd worden naar voorkeur. Aan elke toets is een afgifte verbonden; deze zijn onafhankelijk van elkaar.

*Opmerking: vóór de programmering te starten, dient men de melk te bereiden en de machine klaar te maken zoals beschreven in het hoofdstuk cappuccino.*

*Opmerking: als voorbeeld wordt hierna de programmering van de toets "" beschreven, die gewoonlijk verbonden is aan een cappuccino.*



- 1 Plaats een beker of MUG onder de schenkinrichting.

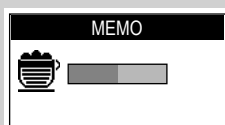

- 2 Druk op de toets "" en houd deze ingedrukt totdat de melding "**MEMO**" verschijnt en laat weer los. Nu is de machine bezig met programmeren.

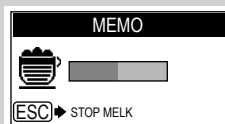

De machine begint met de afgifte van de melk; op het display verschijnt de melding "**STOP MELK**".

- 3 Nu dient men op de toets "" te drukken wanneer in de beker de gewenste hoeveelheid melk is bereikt.

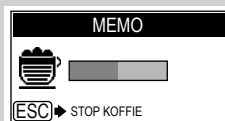

- 4 De machine zal nu meteen verder gaan met de afgifte van de koffie; op het display verschijnt de melding "**STOP KOFFIE**".

- 5 Nu dient men op de toets "" te drukken wanneer in de beker de gewenste hoeveelheid koffie is bereikt.

*Nu is de toets "" geprogrammeerd; bij elke druk op de toets zal de machine de juist geprogrammeerde hoeveelheid verstrekken.*

### Milieuvriendelijk: Stand-by

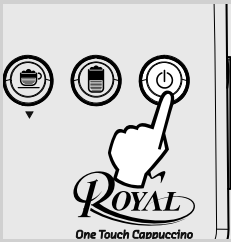

De machine is ontworpen met het oog op energiebesparing. Wanneer er 30 minuten vanaf het laatste gebruik verstreken zijn, zal de machine automatisch uitgeschakeld worden.

*Opmerking:*

- tijdens de uitschakelingsfase voert de machine een spoelcyclus uit, indien er een koffieproduct verstrekt is.
- de tijd kan naar wens geprogrammeerd worden (zie pag.36).

Om de machine opnieuw te starten is het voldoende om op de toets "⏻" te drukken (indien de hoofdschakelaar op "I" staat); in dat geval zal de machine de spoeling alleen uitvoeren indien de waterketel afgekoeld is.

### Koffieafgifte

Controleer voor de afgifte van de koffie de meldingen op het display, of het waterreservoir en het koffiereservoir vol zijn.

Alvorens koffie te verstrekken, dient men de hoogte van de schenkinrichting naar wens af te stellen en het Aroma te kiezen met behulp van de hendel voor de afstelling van de dosis of de voorgemalen koffie te kiezen.

### Kopjeswarmhoudplaat

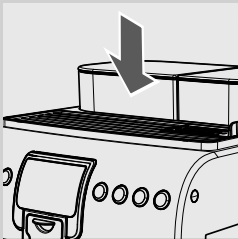

De machine is voorzien van een kopjeswarmhoudplaat om uw kopjes warm en klaar voor gebruik te houden. Met een warm kopje komt het aroma van de koffie beter naar voren en kan de smaak ten volle worden geproefd.

Plaats de kopjes die gewoonlijk gebruikt worden en wacht tot ze warm zijn.

*Opmerking: de kopjeswarmhoudplaat heeft een hogere temperatuur dan de andere oppervlakken van de machine; het wordt aangeraden het niet met gevoelige lichaamsdelen aan te raken om irritatie te voorkomen.*

Het is verboden de kopjeswarmhoudplaat voor andere doeleinden te gebruiken.

Voor een betere energiebesparing is de kopjeswarmhoudplaat uitgeschakeld; raadpleeg pag.36 van de handleiding om deze te activeren.

### Afstelling schenkinrichting

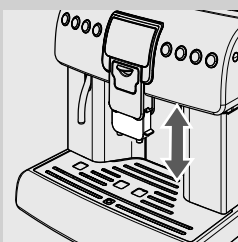

Met de koffiemachine kan men de meeste bekjes/kopjes die verkrijgbaar zijn in de handel gebruiken.

De schenkinrichting is in hoogte verstelbaar, zodat het beter aangepast kan worden aan de afmetingen van de kopjes die u wilt gebruiken.

Breng de schenkinrichting handmatig omhoog of omlaag om de afstelling uit te voeren.



De aangeraden standen zijn:  
Voor het gebruik van kleine kopjes;

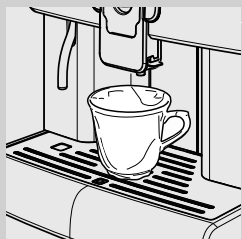

Voor het gebruik van grote bekers.



*Onder de schenkinrichting kunnen twee bekers/kopjes geplaatst worden om tegelijkertijd twee koffie te verstrekken.*

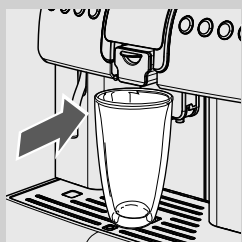

Duw de schenkinrichting helemaal omhoog tot de klik voor het gebruik van hoge glazen of MUGS. In dit geval kan men slechts één product per keer verstrekken.



*Opmerking: let erop voor elke afgifte en/of wanneer men de schenkinrichting weer in de normale stand zet, dat deze goed geplaatst is; dit wordt aangegeven door de KLIK die de juiste plaatsing aangeeft. Is dat niet het geval, dan zou het product aan de buitenkant van de schenkinrichting eruit kunnen komen.*

## Met koffiebonen

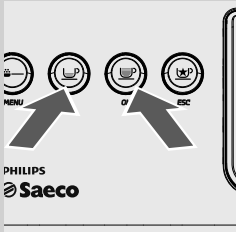

Voor de afgifte van de koffie dient men de volgende toetsen in te drukken en weer los te laten:

- 1** de toets "☕" voor de afgifte van een espresso;  
of op  
de toets "☕  
OK" voor de afgifte van een lange espresso.

Vervolgens wordt de afgiftecyclus gestart:

Om 1 koffie te verstrekken, druk één keer op de gewenste toets.

Om 2 koffie te verstrekken, druk 2 keer op de gewenste toets.

*Opmerking: voor de afgifte van 2 koffie maalt en doseert de machine automatisch de juiste hoeveelheid koffie. De bereiding van twee koffie vereist twee maalcycli en twee afgiftecycli, die de machine automatisch uitvoert.*

- 2** Na de voorinfusiecyclus zal de koffie uit de schenkinrichting beginnen te stromen.
- 3** De koffieafgifte zal automatisch stoppen als het ingestelde niveau is bereikt; het blijft echter mogelijk om de koffieafgifte te onderbreken door op de toets "☕  
ESC" te drukken.

*Opmerking: de machine is ingesteld om een echte Italiaanse espresso te bereiden. Deze eigenschap zou de afgiftetijd iets kunnen verlengen, maar heeft als pluspunt de intense smaak van de koffie.*

## Met voorgemalen koffie

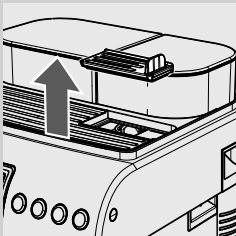

Deze functie biedt de mogelijkheid om voorgemalen koffie te gebruiken.

De voorgemalen koffie moet in het speciale vak naast het koffiebonenreservoir gedaan worden. Doe er alleen gemalen koffie voor espressomachines in en nooit koffiebonen of oploskoffie.

*Opmerking:*

*Als er in het vak geen voorgemalen koffie is gedaan, zal alleen water worden verstrekt;*

*Als de dosis te groot is en er 2 of meerdere maatlepels met koffie erin worden gedaan, zal het product niet worden afgegeven. Ook in dit geval zal de machine een lege cyclus uitvoeren en de gemalen koffie legen in de koffiediklade.*

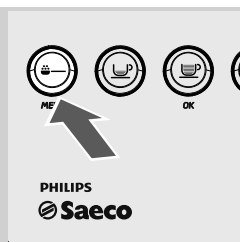

Voor de afgifte van de koffie dient men:

- 1 op de toets "MENU" te drukken en weer los te laten om de functie voor voorgemalen koffie te kiezen en te activeren.



Dit scherm geeft aan dat de functie geactiveerd is.

*Opmerking: indien binnen 10 seconden de afgifte niet wordt gestart, gaat de machine weer terug naar de werking met koffiebonen en verschijnt het symbool ☕.*

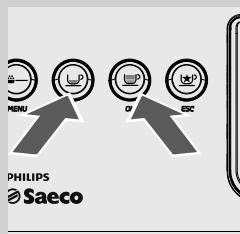

- 2 Druk en laat weer los:  
de toets "OK" voor de afgifte van een espresso;  
of de  
toets "ESC" voor de afgifte van een lange espresso.



*Opmerking: indien na 30 seconden nadat het scherm is verschenen de afgifte niet wordt gestart of wanneer op de toets "ESC" wordt gedrukt, zal de machine naar het hoofdmenu terugkeren en de eventuele geplaatste koffie in de koffiediklade legen.*

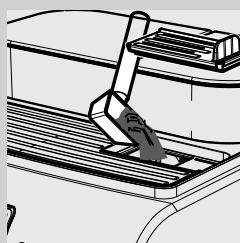

- 3 Til de deksel van het vak voor voorgemalen koffie op.

Let op: doe alleen voorgemalen koffie in het vak. Het gebruik van andere producten en objecten kan ernstige schade aan de machine veroorzaken die niet onder de garantie vallen.

Doe slechts 1 maatlepel met voorgemalen koffie in het vak; gebruik bij deze handeling alleen de met de machine geleverde maatlepel. Sluit vervolgens weer de deksel.



- 4 Druk op de toets "OK". Vervolgens wordt de afgiftecyclus gestart. Na de voorinfusiecyclus zal de koffie uit de schenkinrichting beginnen te stromen.
- 5 De koffieafgifte zal automatisch stoppen als het ingestelde niveau is bereikt; het blijft echter mogelijk om de koffieafgifte te onderbreken door op de toets "ESC" te drukken. Aan het einde van de afgifte zal de machine weer terug gaan naar de configuratie ingesteld voor koffiebonen.

*Opmerking: om andere koffie te verstrekken, dient men de zojuist beschreven handelingen te herhalen.*



## Afgifte van een Cappuccino

De machine kan de cappuccino snel verstrekken door op slechts één toets te drukken.

Gevaar voor brandwonden! Aan het begin van de afgifte kan er wat heet water vrijkomen.

*Belangrijke opmerking: meteen nadat men de Cappuccinatore heeft gebruikt voor het opkloppen van de melk, dient men deze te reinigen; reinig de aanzuigslang aan de buitenkant met een vochtige doek. Dit garandeert een perfecte reiniging van alle onderdelen van eventuele melkresten.*

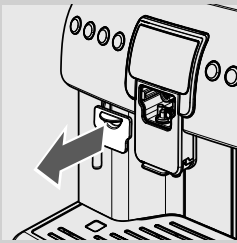

- 1** Haal de kapje van de voorkant af.

*Opmerking: Het kapje kan aan de zijkant van de machine bevestigd worden door middel van een ingebouwde magneet.*

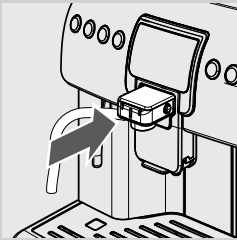

- 2** Plaats de Cappuccinatore op zijn plek tot hij niet verder kan. Controleer dat het er niet af kan glijden.

Let op: reinig de Cappuccinatore en de thermoskan (indien gebruikt) vóór het gebruik zoals beschreven staat in het hoofdstuk "Reiniging en Onderhoud".

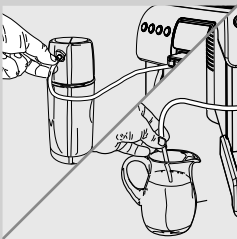



- 3** Steek het schone buisje (naar keuze)
- in de thermoskan voor de melk
  - of
  - meteen in het melkkannetje.

*Opmerking: voor een beter resultaat moet de melk koud zijn tijdens de bereiding van de cappuccino.*



- 4** Plaats het kopje onder de schenkinrichting. Druk op de toets "☕".



- 5** De machine heeft tijd nodig om op te warmen.
- 6** Als de opwarming van de machine is beëindigd, begint de afgifte van de cappuccino.
- 7** In deze fase begint de machine met de afgifte van de opgeklopte melk; de afgifte kan gestopt worden door op de toets "" te drukken.
- 8** Nadat de afgifte van de opgeklopte melk is beëindigd, begint de machine met de afgifte van de koffie; de afgifte kan gestopt worden door op de toets "" te drukken.

*Uw cappuccino smaakt als in een koffiebar.*

Nadat de Cappuccinatore gebruikt is, dient deze gereinigd te worden zoals beschreven in het hoofdstuk "Reiniging en Onderhoud".  
Haal het kannetje of de thermoskan weg en reinig ze, indien nodig.

*Opmerking: indien gewenst, kan men de functie "WAARSCHUWING REINIGING" activeren die helpt herinneren wanneer de machine een reiniging van de Cappuccinatore nodig heeft. Om deze handige functie te activeren, raadpleeg de programmering van de machine op pag.38.*

## Latte macchiato

De machine kan de latte macchiato snel verstrekken door op slechts één toets te drukken.

Voor de afgifte van de latte macchiato dienen dezelfde handelingen uitgevoerd te worden als voor de bereiding van de cappuccino tot en met punt 4.

Voor de bereiding wordt aangeraden hoge glazen te gebruiken en de kof-fieschenkinrichting daaraan aan te passen.

Wanneer de machine klaar is, druk op de toets "" om de afgifte van de latte macchiato te starten.

De machine bereidt automatisch de latte macchiato.

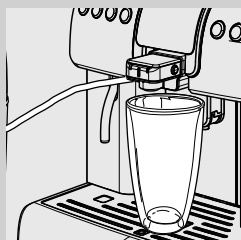

Nadat de Cappuccinatore gebruikt is, dient deze gereinigd te worden zoals beschreven in het hoofdstuk "Reiniging en Onderhoud" (Zie pag.40).  
Haal het kannetje of de thermoskan weg en reinig het, indien nodig.

## Melkbeheer

Met de machine kan snel cappuccino, latte macchiato of andere dranken op basis van melk bereid worden om van uw relaxmomenten te genieten.

Voor de bereiding kan gebruik gemaakt worden van de meegeleverde thermoskan of het melkkannetje dat gekocht kan worden bij uw vertrouwde winkel.

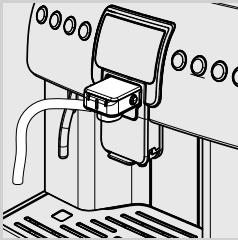

HET GEBRUIK EN DE CONSERVERING VAN DE MELK DIENT TE GESCHIEDEN OVEREENKOMSTIG DE AANWIJZINGEN VAN DE PRODUCENT DIE WEERGEVEN ZIJN OP DE ORIGINELE VERPAKKING. MEN AANVAARDT GEEN AANSPRAKELIJKHEID VOOR EVENTUEEL GEBRUIK VAN MELK DIE NIET GESCHIKT IS VOOR CONSUMPTIE.

De bereiding van dranken met melk kan alleen gebeuren indien de Cappuccinatoren geïnstalleerd is.

### Thermoskan voor melk (Optioneel)

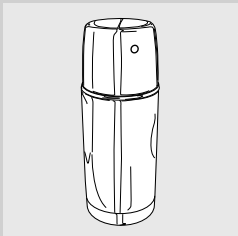

De machine is voorzien van een thermoskan die speciaal ontworpen en gecreëerd is voor het bewaren van melk door de stijging van de temperatuur van de melk die erin zit te vertragen. De thermoskan kan eenvoudigweg en snel gebruikt worden, alleen voor huishoudelijk gebruik; het is niet geschikt voor continu professioneel gebruik.

**Gebruik de thermoskan niet om de melk in de koelkast te bewaren;** vanwege het isolerend vermogen kan de melk in de koelkast niet afkoelen en de ideale bewaartemperatuur bereiken. Wij raden aan om de ongebruikte melk die nog in de thermoskan zit in een kan te schenken, en het dan in de koelkast te zetten voor de juiste conservering.

Om het conserveringsvermogen te verhogen wordt het aangeraden om de kan te vullen met melk die al koud is (4°C circa).

*Opmerking: voor elk gebruik dient men zich ervan te verzekeren dat de thermoskan goed gereinigd en gedesinfecteerd is. In het geval dat er melk in de thermoskan wordt bewaard, dient men voor elk gebruik te controleren of de melk geschikt is voor consumptie.*

Het is verboden de thermoskan te gebruiken voor het opwarmen van andere dranken dan melk.

Minstens 1 keer per maand dient de thermoskan te worden gedemonteerd voor een juiste reiniging van alle onderdelen; zodoende kan het niveau voor de hygiëne van de verstrekte dranken hoog worden gehouden. Voor de juiste reiniging dient men de paragraaf "REINIGING THERMOSKAN" (zie pag.43-45) te raadplegen.

Let op: reinig de thermoskan vóór het gebruik zoals beschreven staat in het hoofdstuk "Reiniging en Onderhoud" (Zie pag.39).

Voor de juiste conservering dient de melk op een lage temperatuur gehouden te worden. Met de thermoskan kan de melk buiten de koelkast

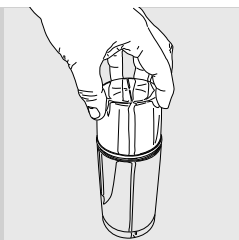

gehouden worden voor de tijd die nodig is om het te gebruiken. De melk in de thermoskan wordt bij een omgevingstemperatuur van 20°C verhoogd met circa 4÷6 °C na 4 uur. Met deze richtlijn dient rekening gehouden te worden om te bepalen of de melk nog gebruikt kan worden afhankelijk van de tijd dat het in de thermoskan is bewaard gebleven.

**1** Draai de dop van de thermoskan eraf.

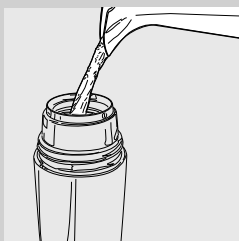

**2** Giet de melk in de thermoskan. Vul de kan met melk minstens tot het MIN niveau en overschrijdt niet het MAX niveau.

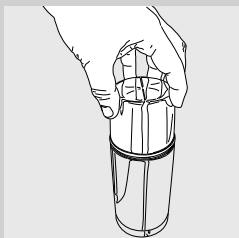

**3** Draai de dop weer op de thermoskan.

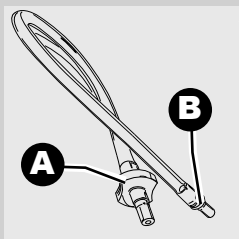

**4** Om de thermoskan met de Cappuccinatore te verbinden, dient men uitsluitend het meegeleverde buisje te gebruiken.

Dit slangetje is voorzien van twee speciale aansluitingen om de werking te optimaliseren. Deze twee aansluitingen zijn verschillend: de aansluiting (B) dient op de juiste manier aan de Cappuccinatore verbonden te worden en de aansluiting (A) aan de Thermoskan.

*Opmerking: het is niet mogelijk de aansluitingen om te wisselen, dit om storingen van het systeem te voorkomen.*

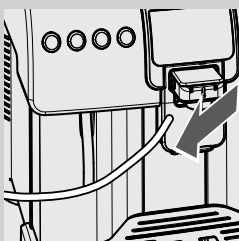

**5** Haal het aanzuigbuisje uit de Cappuccinatore.

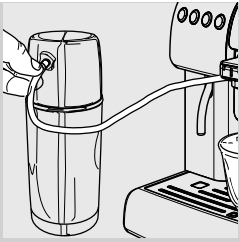

- 6** Steek de aansluiting van het buisje in de thermoskan.

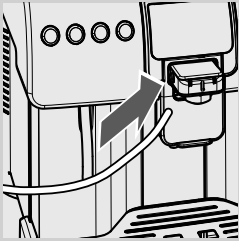

- 7** Steek de aansluiting in de Cappuccinatore.

Nu kan de thermoskan gebruikt worden voor de afgifte van producten op basis van melk.

### Melkkan

Het is mogelijk om direct de melkkan te gebruiken voor de bereiding van de dranken.

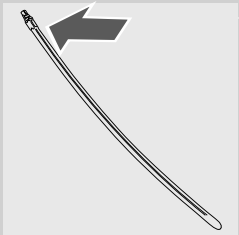

- 1** Om meteen de melkkan te gebruiken, dient men het aanzuigbuisje van de Cappuccinatore te gebruiken; dit buisje is voorzien van één aansluiting.

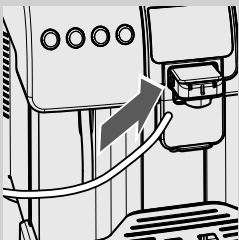

- 2** Controleer of het buisje goed in de Cappuccinatore is aangebracht.

Let op: in dit geval dient men zich ervan te verzekeren dat ook de buitenkant van het buisje schoon is om te voorkomen dat de melk in aanraking komt met het vuil aan de buitenkant van het buisje.

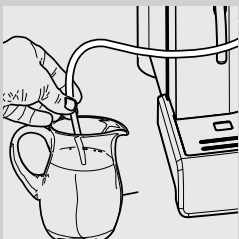

- 3** Neem het schone aanzuigbuisje en steek het rechtstreeks in de kan.

*Opmerking: neem na gebruik het buisje eruit en reinig het zorgvuldig. Zet de kan weer terug in de koelkast voor de juiste conservering van de melk.*



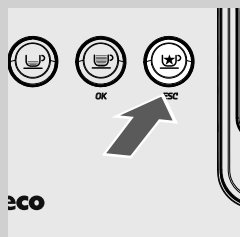

## "SPECIAL" producten

De machine heeft de mogelijkheid om andere producten te verstrekken die niet direct aanwezig zijn op het bedieningspaneel.

*Opmerking: als na het indrukken van de toets "" niet binnen 10 seconden een product wordt geselecteerd, zal de machine weer teruggaan naar het hoofdmenu.*



SPECIAL DRANKEN
HEET WATER
KOFFIE LANG
WARME MELK
CAFFE' AMERICANO

- 1 Druk op de toets "" om in het menu te gaan.
- 2 Op het display verschijnt de pagina waarmee "speciale" dranken weer-gegeven kunnen worden.
- 3 Selecteer de gewenste drank door op de toets "" of "" te drukken.
- 4 Wanneer de gewenste drank is geselecteerd, dient men op de toets "" te drukken om de bereiding te starten.

*Raadpleeg de betreffende paragraaf voor de afgifte van de gewenste drank. Opmerking: indien er binnen 10 seconden geen keuze wordt gemaakt, gaat de machine terug naar het hoofdscherm.*



*Installeer de Cappuccinatore en de thermoskan (indien nodig) voor de bereiding van de drank op basis van melk nadat ze zijn gereinigd zoals beschreven in de paragraaf "Reiniging en Onderhoud".*

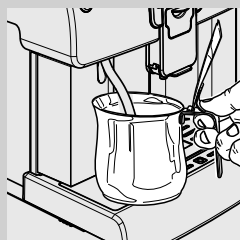

### Afgifte van heet water

Aan het begin van de afgifte kan het hete water enigszins spetteren met het gevaar voor brandwonden. Het heetwaterpijpje kan erg heet worden.

SPECIAL DRANKEN
HEET WATER
KOFFIE LANG
WARME MELK
CAFFE' AMERICANO



HEET WATER
 
 STOP HEET WATER

- 1 Druk op de toets "" om in het menu te gaan.
- 2 Plaats een kannetje onder het heetwaterpijpje.
- 3 Druk op de toets "" om de bereiding te starten.
- 4 Neem na de beëindiging van de afgifte het kannetje met heet water weg.

*Opmerking: men kan de afgifte beëindigen door op de toets "" te drukken.*

### Slappe koffie

Met dit programma kan een slappe koffie bereid worden.

*Opmerking: in dit geval kan men slechts één koffie per keer zetten.*



- 1 Druk op de toets "ESC" om in het menu te gaan.
- 2 Druk op de toets "KOFFIE LANG" te kiezen.
- 3 Plaats een passend kopje onder de koffieschenkinrichting.
- 4 Druk op de toets "OK" om de bereiding te starten.
- 5 Neem na beëindiging van de afgifte het kopje met de koffie weg.

### Warme melk

Met dit programma kan warme melk bereid worden.

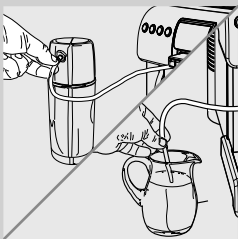
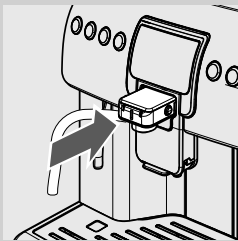

Gevaar voor brandwonden! Aan het begin van de afgifte kan er wat heet water vrijkomen.



- 1 Haal de kapje van de voorkant af.
- 2 Plaats de gehele Cappuccinatore op zijn plek tot hij niet verder kan. Controleer dat het er niet af kan glijden.
- 3 Steek het schone buisje (naar keuze)
  - in de thermoskan voor de melk
  - of
  - meteen in het melkkannetje.

*Opmerking: voor een beter resultaat moet de gebruikte melk koud zijn tijdens de bereiding.*



- 4 Druk op de toets "" om in het menu te gaan.
- 5 Druk op de toets "" om "WARME MELK" te kiezen.
- 6 Plaats een passend kopje onder de schenkinrichting.
- 7 Bevestig door op de toets "" te drukken en om de bereiding te starten.

*Opmerking: men kan de afgifte beëindigen door op de toets "" te drukken.*



- 8 Neem na beëindiging van de afgifte het kopje met de melk weg.

Nadat de Cappuccinatore gebruikt is, dient deze gereinigd te worden zoals beschreven in het hoofdstuk "Reiniging en Onderhoud" (zie pag.40). Haal het kannetje of de thermoskan weg en reinig ze, indien nodig.

### Caffè Americano

Met dit programma kan een caffè americano gezet worden.



- 1 Druk op de toets "" om in het menu te gaan.
- 2 Druk op de toets "" om "CAFFE' AMERICANO" te kiezen.
- 3 Plaats een passend kopje onder de schenkinrichting.
- 4 Druk op de toets "" om de bereiding te starten.
- 5 Neem na beëindiging van de afgifte het kopje met de koffie weg.



## Stoom

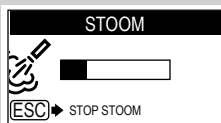
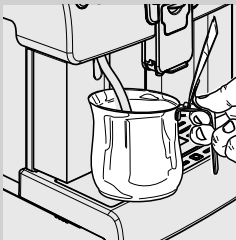
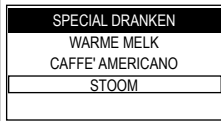



*Opmerking: deze functie is normaal gesproken gedeactiveerd en niet zichtbaar. Deze kan alleen zichtbaar en beschikbaar gemaakt worden wanneer het handmatig geactiveerd wordt in de programmering van de drank: DRANKMENU -> SPECIAL DRANKEN -> STOOM -> ON*

Aan het begin van de afgifte kan het hete water enigszins spetteren met het gevaar voor brandwonden. Het stoompijpje kan erg heet worden.

Met dit programma kan stoom verstrekt worden om dranken rechtstreeks in het kannetje op te warmen.

*Opmerking: Voordat men het pijpje gebruikt om vloeistoffen op te warmen, dient men het te reinigen.*

- 1 Druk op de toets " " om in het menu te gaan.
- 2 Druk op de toets " " om "STOOM" te selecteren.
- 3 Plaats een passend kopje onder het heetwaterpijpje en steek het pijpje in de te verwarmen vloeistof.
- 4 Druk op de toets " " om de bereiding te starten.
- 5 Om de afgifte te beëindigen, druk op de toets " ".

## Programmering van een drank

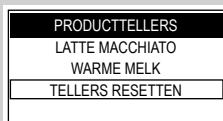
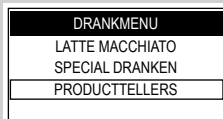
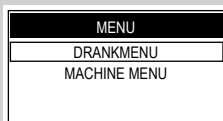

Het is mogelijk om de instellingen van elke drank te personaliseren.

- 1 Houd de toets "MENU" gedurende 5 seconden ingedrukt om in het hoofdmenu van de machine te gaan.

Wanneer men in de programmeermodus gaat, krijgen de toetsen een andere functie:

Toets "OK" = "OK" (bevestiging van een keuze of een uitgevoerde wijziging)

Toets "CLEAN" = "▲" (om in het menu naar boven te scrollen)

Toets "▼" = "▼" (om in het menu naar beneden te scrollen)

Toets "ESC" = "ESC" (bevestiging van het verlaten van een keuze)

- 2 Druk op de toets "DRINK MENU" om de keuze te bevestigen en om in het "DRANKMENU" te gaan.

Met dit menu kunnen alle parameters voor de afgifte van de dranken worden beheerd.

## Tellers voor verstrekte dranken

In dit menu kan gecontroleerd worden hoeveel producten er verstrekt zijn. Druk op de toets "PRODUCTTELLERS" totdat de menu-ingang "PRODUCTTELLERS" wordt geselecteerd.

Druk op de toets "DRINK MENU" om in het menu te gaan en product voor product te zien hoeveel afgiftes er zijn uitgevoerd.

Met dit gedeelte, dat weergegeven wordt als laatste menu-ingang in het menu "PRODUCTTELLERS", kunnen alle producttellers die tot dan toe afgegeven zijn op nul worden gesteld. Dit kan handig zijn om de machine op nul te stellen wanneer er een onderhoud heeft plaatsgevonden.

## Parameters van de dranken

DRANKMENU
ESPRESSO
KOFFIE
CAPPUCCINO
LATTE MACCHIATO

CAPPUCCINO
VOORINFUSIE
TEMPERATUUR KOFFIE
HOEVEELHEID KOFFIE
HOEVEELHEID MELK

VOORINFUSIE

TEMPERATUUR KOFFIE

HOEVEELHEID KOFFIE

HOEVEELHEID MELK

In dit geval zullen we de programmering van een gepersonaliseerde cappuccino in beschouwing nemen. Wanneer de afgifte van een koffie (espresso of lang) wordt geprogrammeerd, zullen de opties met betrekking tot de behandeling van de melk niet worden getoond.

Druk op de toets " om "CAPPUCCINO" te kiezen en de toets " om in het menu te gaan.

Hierna worden de verschillende functies behandeld.

De voorinfusie: de koffie wordt vóór de infusie licht bevochtigd waardoor de koffie zijn volle aroma prijsgeeft en deze een heerlijke smaak krijgt.

OFF: er vindt geen voorinfusie plaats.

LAAG: geactiveerd.

HOOG: langer om de smaak van de koffie te versterken.

In dit gedeelte kan de temperatuur voor de bereiding van de koffie worden geprogrammeerd.

LAAG: lage temperatuur.

NORMAAL: standaard temperatuur.

HOOG: hoge temperatuur.

In dit gedeelte kan de hoeveelheid koffie die wordt verstrekt worden geprogrammeerd elke keer dat de drank wordt gekozen. Met de balk kan de hoeveelheid te verstrekken koffie nauwkeurig worden ingesteld.

Toets " = "▲" (om de hoeveelheid koffie in het kopje te vermeerderen).

Toets " = "▼" (om de hoeveelheid koffie in het kopje te verminderen).

In dit gedeelte kan de hoeveelheid melk die wordt verstrekt worden geprogrammeerd elke keer dat de drank wordt gekozen. Met de balk kan de hoeveelheid te verstrekken melk nauwkeurig worden ingesteld.

Toets " = "▲" (om de hoeveelheid melk in het kopje te vermeerderen).

Toets " = "▼" (om de hoeveelheid melk in het kopje te verminderen).

HEET WATER
HOEVEELHEID WATER
DEFAULT

HOEVEELHEID WATER

### Parameters voor heet water (DRANKMENU - >SPECIAL DRANKEN)

Deze instellingen zijn alleen geldig voor de programmering van de afgifte van heet water.



In dit gedeelte kan de hoeveelheid water die wordt verstrekt worden geprogrammeerd elke keer dat op de betreffende toets wordt gedrukt. Met de balk kan de hoeveelheid te verstrekken water nauwkeurig worden ingesteld.



Toets  = "▲" (om de hoeveelheid heet water in het kopje te vermeerderen).

Toets  = "▼" (om de hoeveelheid heet water in het kopje te verminderen).

### Activering Stoom (DRANKMENU - > SPECIAL DRANKEN)

Deze instellingen zijn alleen geldig voor de activering van de stoomfunctie; na deze activering zal het menu beschikbaar zijn en wordt het geactiveerd zoals aangeduid op pag. 31.

Druk op de toets  om "STOOM" te kiezen en de toets  om in het menu te gaan.

Druk op de toets  om "ON" te kiezen en de toets  om de stoomfunctie te activeren.

Druk één of meerdere keren op toets  om het menu te verlaten.

SPECIAL DRANKEN
WARME MELK
CAFFE' AMERICANO
STOOM

STOOM
OFF
ON

STOOM
OFF
ON

DEFAULT

### Standaard parameters

Voor elke drank is het mogelijk om de door de constructeur vooringestelde standaard waarden te herprogrammeren. Als deze functie gekozen is, worden alle persoonlijke instellingen voor de drank verwijderd.

## Programmering van de machine

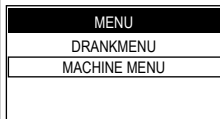
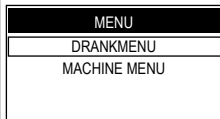

Het is mogelijk om op de machine de functioneringsinstellingen te personaliseren.

- 1 Houd de toets "MENU" gedurende 5 seconden ingedrukt om in het hoofdmenu van de machine te gaan.

Wanneer men in de programmeermodus gaat, krijgen de toetsen een andere functie:

Toets "OK" = "OK" (bevestiging van een keuze of een uitgevoerde wijziging)

Toets "▲" = "▲" (om in het menu naar boven te scrollen)

Toets "▼" = "▼" (om in het menu naar beneden te scrollen)

Toets "ESC" = "ESC" (bevestiging van het verlaten van een keuze)

- 2 Druk op de toets "DRANK" en op de toets "OK" om de keuze te bevestigen en om in het "MACHINE MENU" te gaan.

## Algemeen Menu

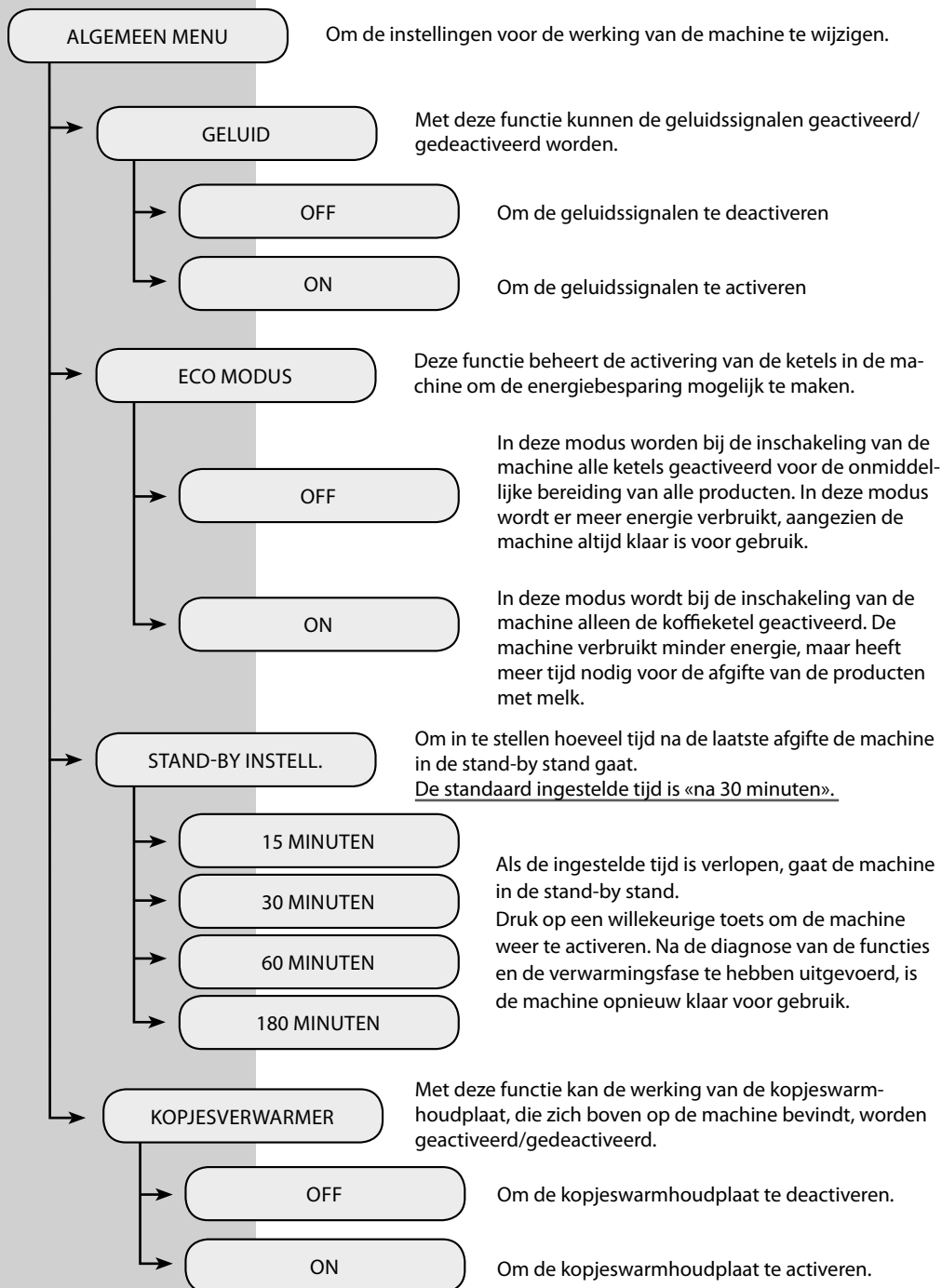

### Menu Display

MENU DISPLAY

In dit menu kan men de taal van de menu's, de helderheid en het contrast van het display instellen.

→ TAAL

De instelling is van fundamenteel belang voor de juiste instelling van de parameters van de machine afhankelijk van het land van gebruik.

→ NEDERLANDS

De gekozen taal wordt gemarkeerd. De taal kan gewijzigd worden met de betreffende bedieningen.

→ HELDERHEID

Voor het instellen van de juiste helderheid van het display in verhouding tot de verlichting van de omgeving.

→ CONTRAST

Om het juiste contrast van het display in te stellen in verhouding tot de verlichting van de omgeving.

### Menu Water

MENU WATER

In dit menu kunnen de parameters voor het juiste beheer van het water voor de koffieafgifte ingesteld worden.

→ WATERHARDHEID

Om de instellingen van de waterhardheid op de machine te wijzigen.

Dankzij de functie "Waterhardheid" kunt u uw machine aanpassen aan de hardheid van het water dat u gebruikt, zodat de machine u op het juiste moment om een ontkalking vraagt.

Meet de waterhardheid zoals weergegeven op pag.12.

→ FILTER VRIJGEVEN

Om de waarschuwing voor het vervangen van het waterfilter te activeren/deactiveren. Als deze functie wordt geactiveerd, waarschuwt de machine de gebruiker wanneer het waterfilter vervangen moet worden.

OFF: Waarschuwing geblokkeerd.

ON: Waarschuwing vrijgegeven (deze waarde wordt automatisch ingesteld wanneer de activering van de filter wordt uitgevoerd).

→ FILTER ACTIVEREN

Om de filter te activeren na de installatie of de vervanging. Voor de juiste installatie en/of vervanging, raadpleeg het betreffende hoofdstuk op pag. 14.

## Onderhoud

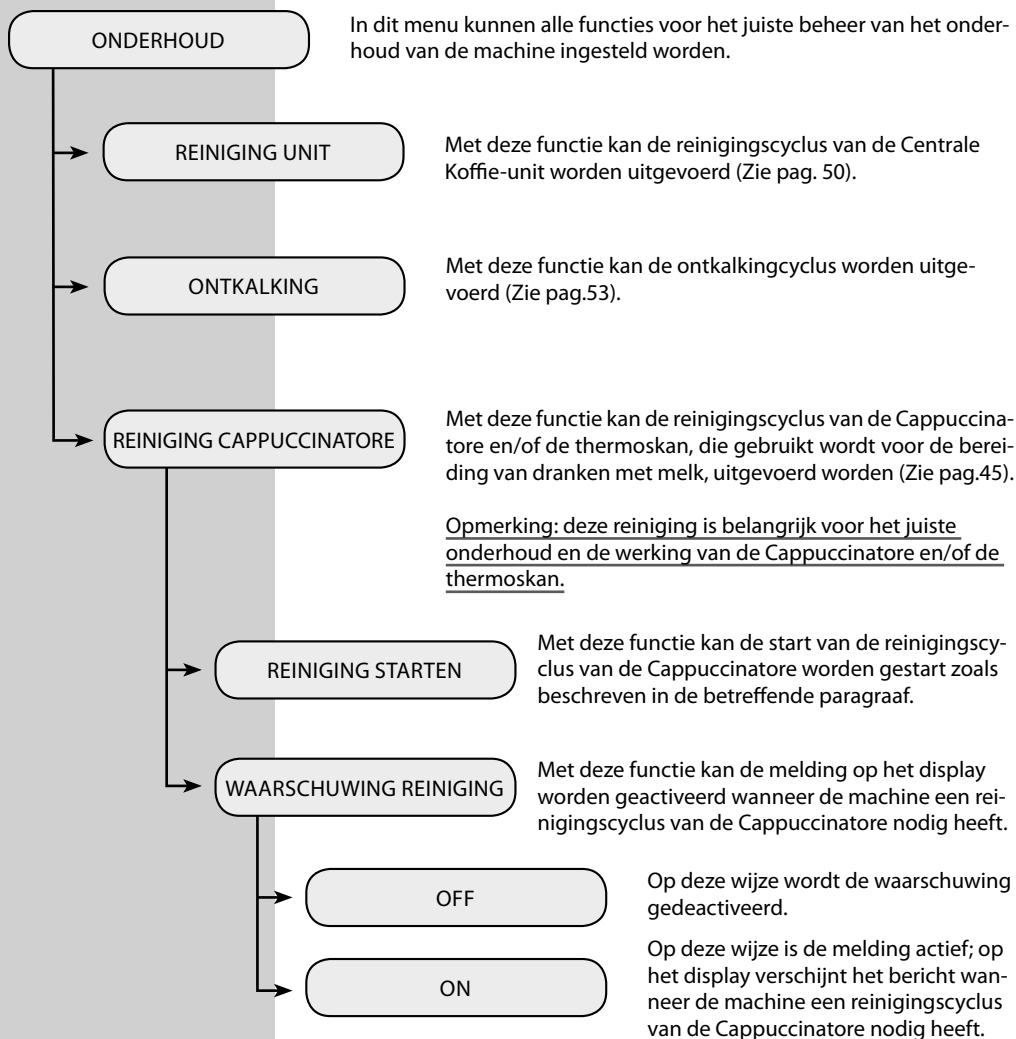

## Fabrieksinstellingen

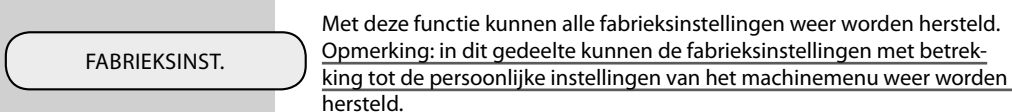



## Reiniging en onderhoud

Enkele onderdelen van uw apparaat komen in contact met water en koffie tijdens het normale gebruik. Het is daarom belangrijk de machine regelmatig te reinigen. Voor uw Philips-Saeco Espresso machine is dit een eenvoudig proces. Men hoeft slechts de instructies op het display, die hierna worden beschreven, te volgen.

Voer deze handelingen uit voordat uw apparaat niet meer goed werkt, aangezien in dat geval de reparatie niet onder de garantie valt.

### Algemene reiniging

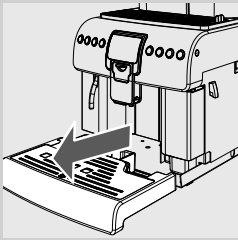

- 1** Maak het lekbakje en de koffiediklade dagelijks leeg en reinig ze, terwijl de machine ingeschakeld is.

*Opmerking: het wordt aangeraden de vlotter en de behuizing ervan te reinigen om de perfecte werking ervan te garanderen.*

*Opmerking: de andere onderhouds- en de reinigingswerkzaamheden mogen alleen worden uitgevoerd wanneer de machine koud is en van het elektriciteitsnet afgekoppeld is.*

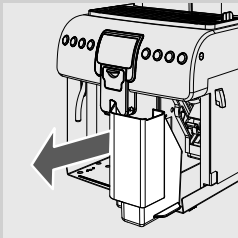

Dompel de machine niet onder in water.

Plaats de verwijderbare onderdelen niet in de afwasmachine (met uitzondering van de Cappuccinatore).

Gebruik geen puntige voorwerpen of agressieve chemische producten (oplosmiddelen) voor de reiniging.

Gebruik voor de reiniging van het apparaat een zachte doek die met water is bevochtigd.

Droog de machine en/of zijn onderdelen niet in de magnetron en/of in een traditionele oven.

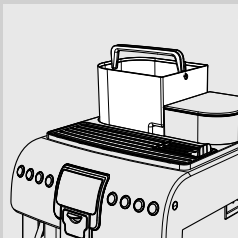

- 2** Wij raden u aan het waterreservoir dagelijks te reinigen:

- Verwijder het waterfilter "INTENZA +" (of verwijder het kleine witte filtertje, indien de waterfilter "INTENZA +" nog niet geïnstalleerd is) uit het waterreservoir en was het onder stromend drinkwater;
- Plaats het waterfilter "INTENZA +" (of het kleine witte filtertje, indien de waterfilter "INTENZA +" nog niet geïnstalleerd is) weer terug op haar plek en duw het voorzichtig en draai het tegelijkertijd;
- Vul het reservoir met vers drinkwater.

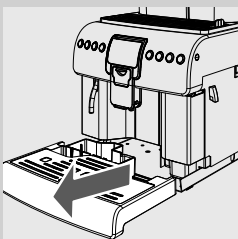

- 3** Maak het lekbakje dagelijks leeg en was het af; deze handeling dient ook uitgevoerd te worden wanneer de vlotter omhoog komt.

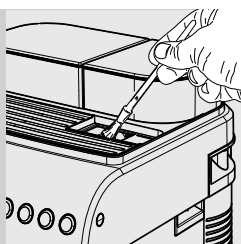

- 4 Reinig wekelijks, indien gebruikt, het vak voor voorgemalen koffie met behulp van het meegeleverde kwastje.

### Reiniging Cappuccinatore (Na elk gebruik)

De Cappuccinatore moet elke keer na gebruik gewassen en gereinigd worden.

Het niet reinigen voor en na het gebruik kan de goede werking van de machine in gevaar brengen.

Gevaar voor brandwonden! Aan het begin van de afgifte kan er wat heet water vrijkomen.

Ga voor een snelle reiniging als volgt te werk.



- 1 Verzeker u ervan dat de Cappuccinatore voorzien is van alle onderdelen en dat het juist geplaatst is.

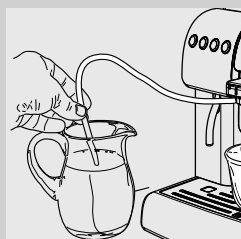

- 2 Steek de aanzuigslang in een kan met schoon water.

- 3 Plaats een kannetje onder de schenkinrichting.

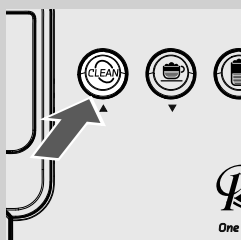

- 4 Druk op de toets "CLEAN" terwijl de machine aan staat.

REINIGING CAPPUCCINATORE  
MELKKAN VERVANGEN MET  
EEN KAN MET VERS WATER

OK → JA    ESC → NEE

- 5 Druk op de toets "OK" om de reinigingscyclus van de Cappuccinatore te starten.

*Opmerking: om de cyclus te verlaten op elk willekeurig moment, dient men op de toets "ESC" te drukken.*

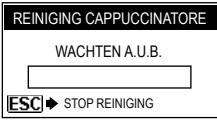

- 6** De machine voert de verwarming van het systeem uit.

Wanneer de machine is verwarmd, zal deze een reinigingscyclus van de Cappuccinatore uitvoeren.

Wacht totdat de cyclus eindigt.

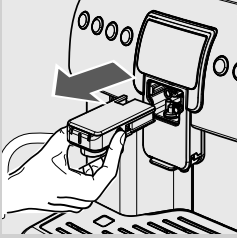

- 7** Pas als de cyclus is beëindigd, dient men op de knoppen aan de zijkant te drukken en de Cappuccinatore eruit te trekken.



- 8** Plaats het kapje weer op de machine.

*N.B.: het wordt aangeraden de Cappuccinatore uit de machine te halen wanneer deze niet gebruikt wordt om het schoon te bewaren.*

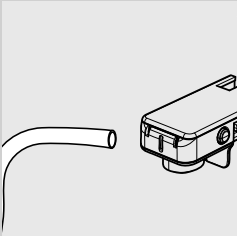

- 9** Haal het aanzuigbuisje uit de Cappuccinatore.

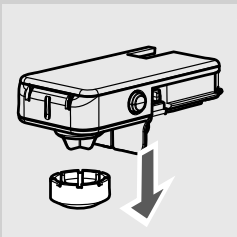

- 10** Haal de ring van de Cappuccinatore.

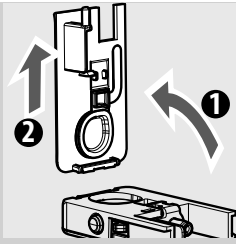

**11** Draai het kapje van de Cappuccinatore en til het op om het los te maken van de Cappuccinatore.

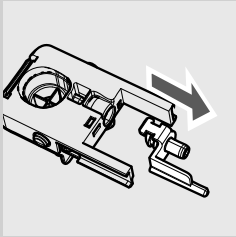

**12** Haal het ventiel uit de Cappuccinatore.

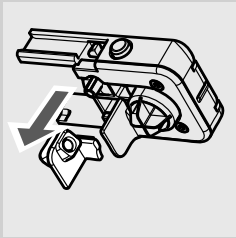

**13** Verwijder de aansluiting van het aanzuigbuisje van de Cappuccinatore.

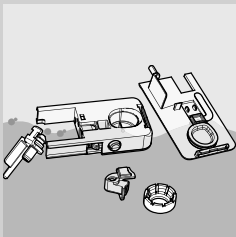

**14** Was de onderdelen onder stromend water af.

Controleer of eventuele resten/afzettingen van melk verwijderd zijn.

Zet na de reiniging de onderdelen weer in elkaar door de procedure voor de demontage omgekeerd uit te voeren.

*Opmerking: indien gewenst, kan men de functie "WAARSCHUWING REINIGING" activeren die helpt herinneren wanneer de machine een reiniging van de Cappuccinatore nodig heeft. Om deze handige functie te activeren, raadpleeg de programmering van de machine op pag.38.*

### Dagelijkse reiniging van de thermoskan

De thermoskan dient dagelijks gereinigd te worden om de juiste werking mogelijk te maken.

*Opmerking: om de reiniging van de thermoskan uit te voeren, dient de Cappuccinatore geïnstalleerd te zijn. Men kan de gelegenheid benutten om gelijktijdig de dagelijkse reiniging van de Cappuccinatore uit te voeren.*

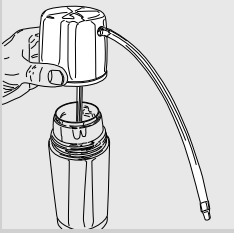

- 1 Draai de dop van de thermoskan eraf.

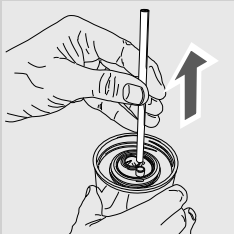

- 2 Haal het stalen buisje dat zich in de dop van de thermoskan bevindt eruit. Was het onder lauw stromend water af.

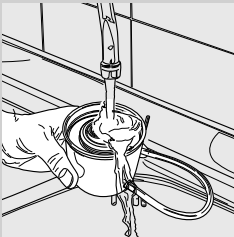

- 3 Was de dop van de thermoskan af terwijl het buitenste rubber buisje met plastic aansluiting er nog in zit; was vooral de afdichting aan de binnenkant van de dop zorgvuldig af.

Nadat de dop van de thermoskan is afgewassen, dient het eerder verwijderde stalen buisje aan de binnenkant weer gemonteerd te worden, aangezien het niet mogelijk is melk op te kloppen als het ontbreekt.

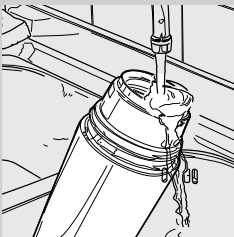

- 4 Was de binnenkant van de thermoskan onder lauw stromend water af.

Controleer of eventuele resten/afzettingen van melk verwijderd zijn.

- 5 Giet vers water in de thermoskan en sluit de dop.

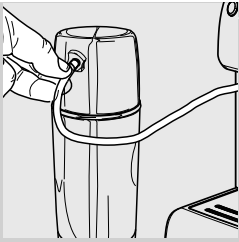

6 Sluit de thermoskan op de Cappuccinatore aan.



7 Plaats een kannetje onder de schenkinrichting.

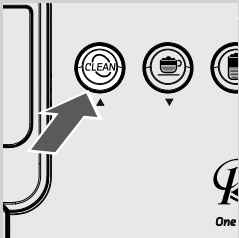

8 Druk op de toets "CLEAN" terwijl de machine aan staat.



9 Druk op de toets "OK" om de reinigingscyclus van de Cappuccinatore te starten.

*Opmerking: om de cyclus te verlaten op elk willekeurig moment, dient men op de toets "ESC" te drukken.*

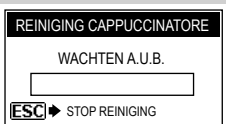

10 De machine voert de verwarming van het systeem uit.

Wanneer de machine is verwarmd, zal deze een reinigingscyclus van de Cappuccinatore uitvoeren.

Wacht totdat de cyclus eindigt.

Nu is de reiniging voltooid.

Raadpleeg voor een grondige reiniging het volgende hoofdstuk.

**Maandelijkse reiniging van de Cappuccinatore + thermoskan (grondig)**

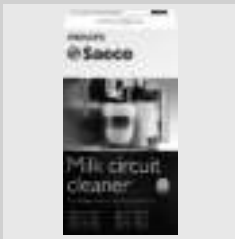

Voer maandelijks een grondige reiniging uit van alle onderdelen van de Cappuccinatore en de thermoskan en gebruik hiervoor het schoonmaakmiddel van Saeco dat met de machine is meegeleverd. Het schoonmaakmiddel van Saeco kan bij uw plaatselijke wederverkoper, in de online Philips winkel op <http://shop.philips.com> of bij de erkende servicecentra aangeschaft worden.

Het niet reinigen voor en na het gebruik kan de goede werking van de machine in gevaar brengen.

Gevaar voor brandwonden! Aan het begin van de afgifte kan er wat heet water vrijkomen.

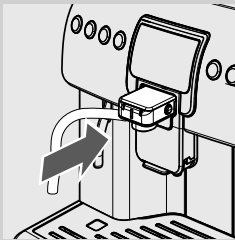

**1** Controleer of de Cappuccinatore juist is aangebracht.

**2** Houd de toets "MENU" gedurende 5 seconden ingedrukt om in het hoofdmenu van de machine te gaan.

**3** Druk op de toets "MACHINE MENU" en selecteer de menu-ingang "MACHINE MENU"; druk op de toets "OK" om in het menu te gaan.

**4** Druk op de toets "ONDERHOUD" en selecteer de menu-ingang "ONDERHOUD"; druk op de toets "OK" om in het menu te gaan.

**5** Druk op de toets "REINIGING CAPPUCCINATORE" totdat de menu-ingang "REINIGING CAPPUCCINATORE" wordt geselecteerd. Druk op de toets "OK" om te bevestigen.

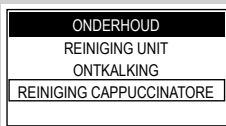

**6** Druk op de toets "OK" om de reinigingscyclus van de Cappuccinatore te starten.

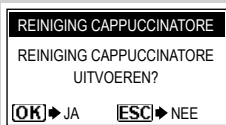

*Opmerking: wanneer deze optie wordt bevestigd, dient men de cyclus verplicht te voltooien. Druk om de programmering verlaten op de toets "ESC" totdat het logo ROYAL wordt weergegeven.*

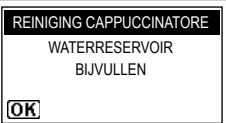

**7** Vul het waterreservoir en druk op de toets "OK" om te bevestigen.

REINIGING CAPPUCCINATORE  
SCHOONMAAKMIDDEL IN EEN  
KANNETJE MET 1/2 LITER  
WATER GOOIE  
OK

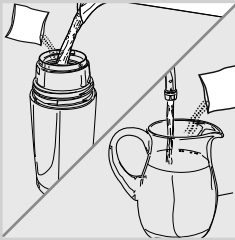

REINIGING CAPPUCCINATORE  
RUBBEREN BUISJE VAN  
CAPPUCCINATORE IN HET  
KANNETJE STEKEN  
OK

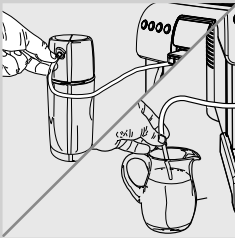

REINIGING CAPPUCCINATORE  
BAK ONDER KOFFIE-  
SCHENKINRICHTING  
PLAATSEN  
OK



REINIGING CAPPUCCINATORE  
OK

**8** Gooi een zakje met de oplossing in de thermoskan of in een kannetje met een 1/2 (halve) liter vers drinkwater.

**9** Wacht tot de inhoud van het zakje geheel opgelost is en druk op de toets "☕<sub>OK</sub>" om te bevestigen.

**10** Steek het schone buisje (naar keuze)

- in de thermoskan
- of
- meteen in het kannetje.

**11** Druk op de toets "☕<sub>OK</sub>" om te bevestigen.

Het is verboden de in dit proces verstrekte oplossing te drinken. De oplossing dient weggegooid te worden.

**12** Plaats een leeg kannetje met een inhoud van ten minste 1 liter onder de schenkinrichting en druk op de toets "☕<sub>OK</sub>" om te bevestigen.

**13** De machine voert een reinigingscyclus van de Cappuccinatore uit.

De balk geeft de voortgang van de reiniging aan.

Wacht totdat de cyclus automatisch eindigt.



REINIGING CAPPUCCINATORE

WATERRESERVOIR  
BIJVULLEN

OK

REINIGING CAPPUCCINATORE

BUISJE VAN CAPPUCCINATORE  
IN EEN KANNETJE MET  
1/2 L WATER STEKEN

OK

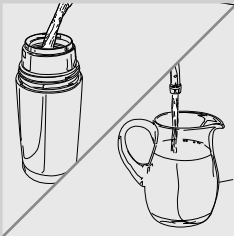



REINIGING CAPPUCCINATORE

BAK ONDER KOFFIE-  
SCHENKINRICHTING  
PLAATSEN

OK

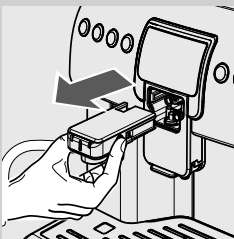
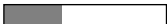
REINIGING CAPPUCCINATORE



**14** Vul het waterreservoir en druk op de toets "" om te bevestigen.

**15** Reinig goed:

- de thermoskan
- of
- het kannetje

dat gebruikt is voor de oplossing en vul het met een 1/2 (halve) liter vers drinkwater dat gebruikt zal worden voor de spoeling.

Leeg het kannetje dat geplaatst is onder de schenkinrichting.

**16** Steek de aanzuigslang in het gebruikte kannetje.

Druk op de toets "" om te bevestigen.

**17** Plaats een leeg kannetje onder de schenkinrichting en druk op de toets "" om te bevestigen.

**18** De machine voert een spoelcyclus van de Cappuccinatore uit.

De balk geeft de voortgang van de spoeling aan.

Wacht totdat de cyclus automatisch eindigt. De machine zal weer in de normale werkingscyclus gaan staan.

**19** Druk op de knoppen aan de zijkant en trek de Cappuccinatore eruit.

**20** Was alle onderdelen van de Cappuccinatore af zoals beschreven op pag.41-42.

**21** Was alle onderdelen van de thermoskan (indien gebruikt) af zoals beschreven op pag.43.

*Nota Bene: het wordt aangeraden de Cappuccinatore uit de machine te halen wanneer deze niet gebruikt wordt om het schoon te bewaren.*

## Centrale koffie-unit

### Wekelijkse reiniging van de Centrale Koffie-unit

De Centrale Koffie-unit dient iedere keer als het koffiebonenreservoir gevuld wordt, gereinigd te worden of in ieder geval ten minste één keer per week.

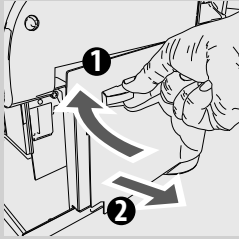

- 1 Schakel de machine uit door de schakelaar in te drukken en trek de stekker uit het stopcontact.

- 2 Verwijder het lekbakje en de koffiediklade.

Open de serviceklep:

- 1) draai de hendel 90° met de klok mee;
- 2) trek de klep naar u toe.

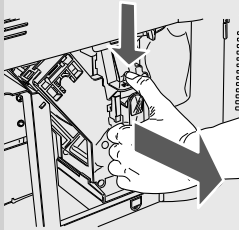

- 3 Haal de centrale koffie-unit met de speciale handgreep uit de machine en druk op de toets «PRESS». De centrale koffie-unit mag alleen gewassen worden met lauw water zonder reinigingsmiddel.

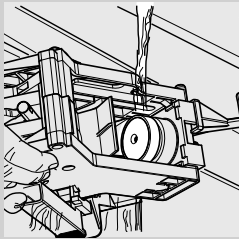

- 4 Was de centrale koffie-unit met lauw water; was het bovenste filter zorgvuldig. Verzekert u ervan dat het water niet achtergebleven is in de afgiftekamer voordat u de centrale koffie-unit plaatst.

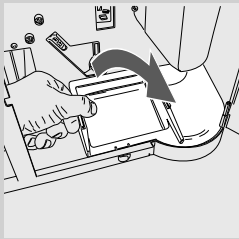

- 5 Til de interne lade aan de achterkant op om het te deblokken.

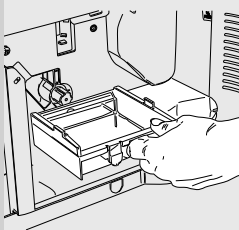

- 6 Haal de interne lade eruit, was het af en plaats het weer terug op de plek.

*Opmerking: wanneer men het laatje erin zet, dient men de procedure voor de verwijdering in omgekeerde volgorde uit te voeren.*

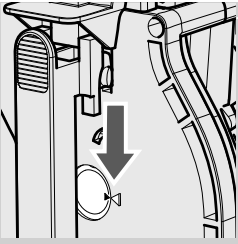

- 7** Verzeker u ervan dat de centrale koffie-unit in de ruststand staat; de twee tekenjes moeten samenvallen. Indien dat niet het geval is, dient de handeling beschreven bij punt (8) uitgevoerd te worden.

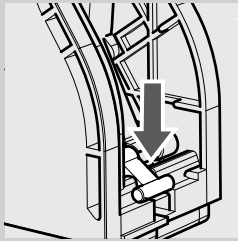

- 8** Verzeker u ervan dat de hendel de basis van de centrale koffie-unit raakt.

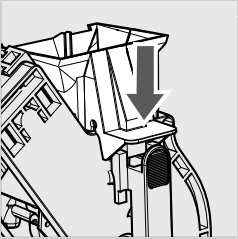

- 9** Verzeker u ervan dat het haakje voor de blokkering van de centrale koffie-unit in de juiste stand staat; controleer de stand door stevig op de toets "PRESS" te drukken.

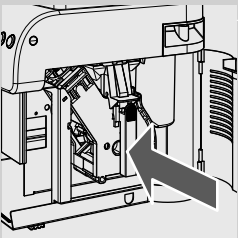

- 10** Plaats de centrale koffie-unit weer terug in de betreffende ruimte tot deze vastgekoppeld is, ZONDER hierbij op de toets "PRESS" te drukken.

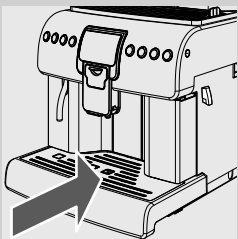

- 11** Plaats de koffiediklade en het lekbakje terug. Sluit de serviceklep.



### Reiniging van Koffie-unit met de "Koffieolieverwijderingstabletten"

Naast de wekelijkse reiniging wordt het aangeraden om deze reinigingscyclus met de "Koffieolieverwijderingstabletten" na elke circa 500 kopjes koffie of één keer per maand uit te voeren. Deze handeling voltooit het onderhoudsproces van de koffie-unit. De "Koffieolieverwijderingstabletten" om de Koffie-unit te reinigen en de "Maintenance Kit" kunnen bij uw plaatselijke wederverkoper, in de online Philips winkel op <http://shop.philips.com> of bij de erkende servicecentra aangeschaft worden.

Let op: de "Koffieolieverwijderingstabletten" hebben geen ontkalkende werking. Gebruik voor de ontkalking het ontkalkingsmiddel van Saeco en volg de procedure zoals beschreven in het hoofdstuk ontkalking.

De reinigingscyclus mag niet onderbroken worden. Er moet iemand aanwezig zijn tijdens de handeling.

Let op! Het is verboden de in dit proces verstrekte oplossing te drinken. De oplossing dient weggegooid te worden.

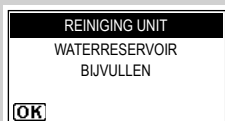
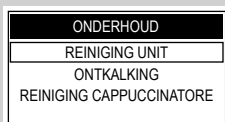

- 1 Houd de toets "MENU" gedurende 5 seconden ingedrukt om in het hoofdmenu van de machine te gaan.
  - 2 Druk op de toets "OK" en op de toets "OK" om de keuze te bevestigen en om in het "MACHINE MENU" te gaan.
  - 3 Druk op de toets "OK" en selecteer de menu-ingang "ONDERHOUD"; druk op de toets "OK" om in het menu te gaan.
  - 4 Druk op de toets "OK" om te bevestigen.
  - 5 Druk op de toets "OK" om de reinigingscyclus van de centrale unit te starten.
- Opmerking: Wanneer deze optie wordt bevestigd, dient men de cyclus verplicht te voltooien. Druk op de toets "ESC" om het menu te verlaten.*
- 6 Vul het waterreservoir en druk op de toets "OK" om te bevestigen.

REINIGING UNIT  
SCHOONMAAKTABLET  
VOOR UNIT PLAATSEN

OK

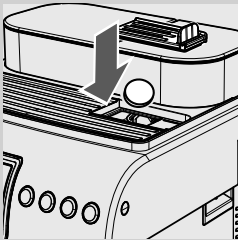

REINIGING UNIT  
BAK ONDER KOFFIE-  
SCHENKINRICHTING  
PLAATSEN

OK

REINIGING UNIT

- 7** Doe een reinigingstablet in het vak voor voorgemalen koffie en druk op de toets "☺" om te bevestigen.

- 8** Zet een kannetje onder de koffieschenkinrichting en druk op de toets "☺" om te bevestigen.

- 9** De cyclus wordt automatisch door de machine voltooid.

*Opmerking: aan het einde van de cyclus gaat de machine weer in de normale werkingscyclus staan.*

### Smering van de Centrale koffie-unit

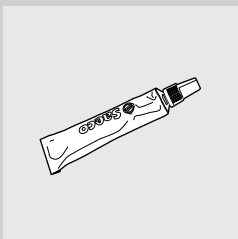

Smeer de Centrale koffie-unit na circa 500 kopjes koffie of één keer per maand. Het smeermiddel om de centrale koffie-unit te smeren en de complete "Service Kit" kunnen bij uw plaatselijke wederverkoper, in de online Philips winkel op <http://shop.philips.com> of bij de erkende servicecentra aangeschaft worden.

*Opmerking: om te zien hoeveel koffie er verstrekt is, dient men het menu "PRODUCTELLERS" in het menu "DRANKMENU" te raadplegen.*

*Vóór de centrale koffie-unit te smeren, dient deze onder stromend water gereinigd te worden, zoals uitgelegd in het hoofdstuk "Wekelijkse reiniging van de groep".*

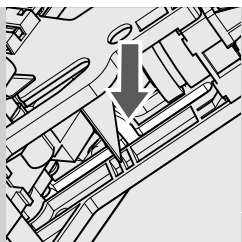

- 1 Smeer de geleiders van de centrale unit uitsluitend met het smeermiddel van Saeco. Breng het smeermiddel gelijkmatig aan op beide zijgeleiders.

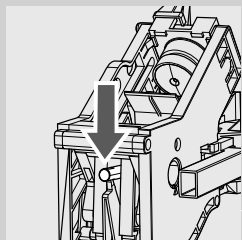
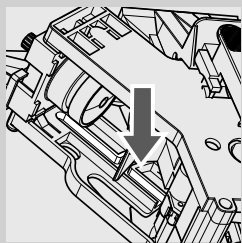

- 2 Smeer ook de as.

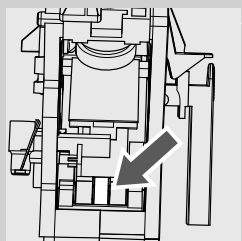

- 3 Plaats de centrale koffie-unit weer terug in de betreffende ruimte tot deze vastgekoppeld is, ZONDER hierbij op de toets "PRESS" te drukken.

*Opmerking: gedetailleerde instructies om de centrale koffie-unit voor te bereiden en op de juiste wijze in de machine te plaatsen, bevinden zich op pag.49 (punten 7,8, 9 en 10) van de paragraaf "Wekelijkse reiniging van de groep".*

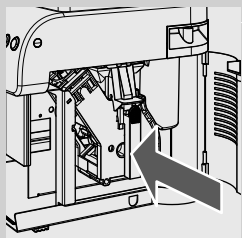

- 4 Plaats de koffiediklade en het lekbakje terug. Sluit de serviceklep.

## Ontkalking



Kalk is van nature aanwezig in het water dat gebruikt wordt voor de werking van de machine. Dit dient regelmatig verwijderd te worden, aangezien het water- en koffiecircuit van uw apparaat erdoor verstopt zouden kunnen raken.

Voor uw Philips-Saeco machine is dit een eenvoudig proces.

De geavanceerde elektronica geeft op het display van de machine (met duidelijke symbolen) aan wanneer het nodig is te ontkalken. U hoeft slechts de hierna beschreven aanwijzingen op te volgen.







Voer deze handeling uit voordat uw apparaat niet meer goed werkt, aangezien in dat geval de reparatie niet onder de garantie valt.

Gebruik alleen het ontkalkingsproduct van Saeco. Dit is speciaal ontwikkeld om de performance en de functionering van de machine het best te bewaren gedurende de gehele levensduur ervan, evenals voor het voorkomen, indien juist gebruikt, van iedere aantasting van het verstrekte product. Het ontkalkingsmiddel en de complete "Maintenance Kit" kunnen bij uw plaatselijke wederverkoper, in de online Philips winkel op <http://shop.philips.com> of bij de erkende servicecentra aangeschaft worden.

Let op! Drink niet de ontkalkingsoplossing en de verstrekte producten totdat de cyclus geheel beëindigd is. Gebruik in geen geval azijn als ontkalkingsmiddel.

- 1 Schakel het apparaat in met de toets ON/OFF. Wacht tot de machine klaar is met spoelen en verwarmen.

Let op! Verwijder het "Intenza" filter alvorens het ontkalkingsmiddel erin te doen.

- 2 Houd de toets  gedurende 5 seconden ingedrukt om in het hoofdmenu van de machine te gaan.
- 3 Druk op de toets  en op de toets  om de keuze te bevestigen en om in het "MACHINE MENU" te gaan.
- 4 Druk op de toets  en selecteer de menu-ingang "ONDERHOUD"; druk op de toets  om in het menu te gaan.
- 5 Druk op de toets  en selecteer de menu-ingang "ONTKALKING"; druk op de toets  om in het menu te gaan.

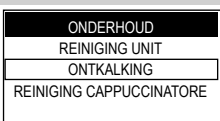



- 6 Druk op de toets "☺" om de ontkalkingscyclus te starten.

*Opmerking: Wanneer deze optie wordt bevestigd, dient men de cyclus verplicht te voltooien. Druk op de toets "ESC" om het menu te verlaten.*



- 7 Giet de gehele inhoud van de fles met geconcentreerd ontkalkingsmiddel van Saeco in het waterreservoir van het apparaat en vul het met vers drinkwater tot het niveau dat aangegeven wordt met het symbool .

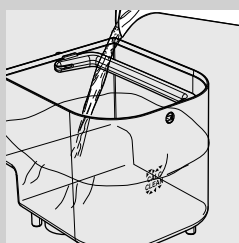

Plaats het reservoir weer terug in de machine. Druk op de toets "☺".



- 8 Maak het lekbakje leeg en plaats het weer terug in de machine.

Druk op de toets "☺".

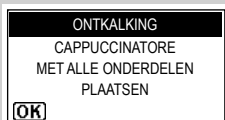
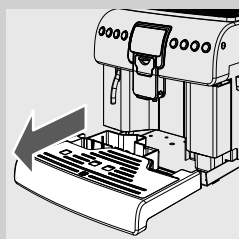

- 9 Plaats de gehele Cappuccinatore in de machine en verwijder de kof-fieschenkinrichting.

Druk op de toets "☺".

*Opmerking: haal tijdens de ontkalkingscyclus het aanzuigbuisje uit de Cappuccinatore.*

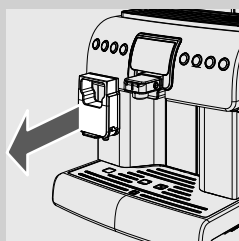



**ONTKALKING**  
 KANNETJE PLAATSEN  
 ONDER MELK EN  
 HEET WATER PIJPJE  
 OK

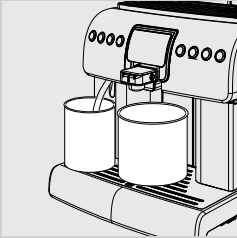

**ONTKALKING**  
 FASE 1/2  
 ESC PAUZE

**ONTKALKING**  
 RESERVOIR SPOELEN EN  
 MET VERS WATER VULLEN  
 OK



**ONTKALKING**  
 LEKBAKJE  
 LEGEN  
 OK

**ONTKALKING**  
 CAPPUCCINATORE  
 MET ALLE ONDERDELEN  
 PLAATSEN  
 OK

**ONTKALKING**  
 KANNETJE PLAATSEN  
 ONDER MELK EN  
 HEET WATER PIJPJE  
 OK

**10** Plaats een bakje onder het heetwaterpijpje en een ruime bak onder de Cappuccinatore.

Druk op de toets "".

*Opmerking: de inhoud van de kan moet minstens 1,5 liter zijn. Indien men niet over zo'n grote bak beschikt, kan de cyclus op pauze gezet worden door op de toets "" te drukken. Leeg de bak en zet het weer terug in de machine en zet de cyclus weer aan door opnieuw op de toets "" te drukken.*

**11** Nu begint de machine met tussenpozen de afgifte van het ontkalkingsmiddel (de balk geeft de voortgang van de cyclus aan).

**12** Wanneer de oplossing in het reservoir op is, vraagt de machine het reservoir te legen en het met vers drinkwater te spoelen.

**13** Spoel het reservoir goed en vul het met vers drinkwater.

Plaats het reservoir in de machine. Druk op de toets "".

**14** Leeg de bakken die gebruikt zijn om de vloeistof die uit de machine komt op te vangen.

**15** Maak het lekbakje leeg en plaats het weer terug in de machine.

Druk op de toets "".

**16** Controleer of de Cappuccinatore in de machine is aangebracht.

Druk op de toets "".

**17** Plaats een bakje onder het heetwaterpijpje en een ruime bak onder de Cappuccinatore.

Druk op de toets "".

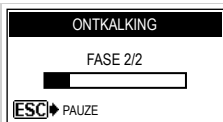

**18** De machine voert de spoelcyclus uit.

*Opmerking: de spoelfase vereist het gebruik van een bepaalde hoeveelheid water die vooringesteld is in de fabriek. Dit zorgt voor een optimale spoelcyclus die de afgifte van de producten in optimale staat garandeert. De vraag om het reservoir te vullen tijdens de uitvoering van de spoelcyclus is normaal en maakt deel uit van de procedure.*

*Opmerking: De spoelcyclus kan op pauze gezet worden door op de toets "☺" te drukken; om de cyclus weer verder te laten gaan, dient men op de toets "☺" te drukken. Hierdoor kan men het kannetje legen of even weggaan.*

**19** Wanneer de cyclus beëindigd is, zal de machine de verwarmings- en spoelcyclus uitvoeren voor de afgifte van de producten.

**20** Leeg de bakken die gebruikt zijn om de vloeistof die uit de machine komt op te vangen en monteer weer de koffieschenkinrichting.

**21** De machine is gereed voor gebruik.







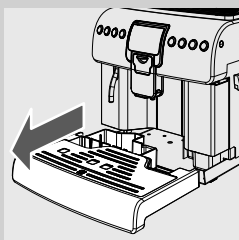

*Opmerking:*







- de ontkalkingsoplossing moet afgedankt worden volgens de instructies van de constructeur en/of de geldende normen van het land waar het wordt gebruikt;
- nadat de ontkalkingscyclus is uitgevoerd dient:
  - 1 de reiniging van de centrale koffie-unit te worden uitgevoerd zoals beschreven in de paragraaf "Centrale koffie-unit" van het hoofdstuk "Reiniging en onderhoud";
  - 2 de Cappuccinatore onder stromend water gespoeld te worden.

Na de ontkalkingscyclus te hebben uitgevoerd, wordt het aangeraden het lekbakje te legen.

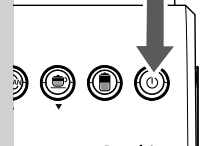

Meldingen op het LCD-display

Getoonde signalering	Hoe de melding kan worden opgelost
	<p>De machine werkt alleen als het serviceklep gesloten is.</p>
	<p>Plaats het lekbakje.</p>
	<p>Plaats de koffiediklade.</p>
	<p>Sluit of plaats de binnendeksel van het koffiebonenreservoir goed om producten te kunnen verstrekken.</p>
	<p>Haal het reservoir eruit en vul het met vers drinkwater.</p>
	<p>Plaats de Centrale Koffie-unit.</p>
	<p>Er is een handeling gekozen die de afgifte van melk vereist. Plaats de Cappuccinatore op de machine zoals gespecificeerd in de handleiding.</p>
	<p>Er is een handeling gekozen die de afgifte van melk vereist. Plaats de eerder verwijderde klep weer in de Cappuccinatore zoals uitgelegd in de handleiding (punt 12 pag.42).</p>
	<p>Vul het koffiereservoir met koffiebonen.</p>

Getoonde signalering	Hoe de melding kan worden opgelost
	<p>Er dient een ontkalkingscyclus uitgevoerd te worden. Met deze melding kan men doorgaan met de machine te gebruiken, maar men riskeert de machine te beschadigen. Wij herinneren u eraan dat schade veroorzaakt door gebrek aan ontkalking niet gedekt is onder de garantie.</p>
	<p>De machine vraagt de waterfilter "Intenza" te vervangen door een nieuwe. Voer de vervanging van de filter uit zoals beschreven op pag.14.</p> <p>Het alarm wordt alleen weergegeven indien de functie "Filter vrijgeven" op ON staat. (Zie pag. 37).</p>
	<p>De machine geeft aan dat na enkele cycli het nodig is de koffiediklade te legen.</p> <p>Bij deze melding kunnen er nog producten verstrekt worden.</p>
	<p>Haal de koffiediklade er uit en leeg het koffiedik in een geschikte bak. <u>Opmerking: de koffiediklade mag alleen geleegd worden wanneer de machine hierom vraagt en met de machine ingeschakeld.</u> Als de lade geleegd wordt als de machine uitstaat, kan de machine het uitgevoerde legen niet registreren.</p>
	<p>Rood knipperende led. Machine in Stand-by.</p> <p>De Stand-by instellingen kunnen gewijzigd worden (Zie pag.36).</p> <p>Druk op de toets "⏻".</p>
	<p>Er heeft zich een gebeurtenis voorgedaan die het opnieuw opstarten van de machine vereist. Noteer de code (E xx) die onderin wordt weergegeven.</p> <p>Zet de machine uit en zet haar na 30 seconden weer aan. Als het probleem zich blijft voordoen, neem dan contact op met het servicecentrum.</p>
	<p>Indien het scherm verschijnt nadat de machine is ingeschakeld, betekent dit dat er een ontkalkingscyclus uitgevoerd dient te worden.</p> <p>Druk op de toets "☺" om in het ontkalkingsmenu te gaan en raadpleeg het betreffende hoofdstuk.</p> <p>Door op de toets "☺" te drukken, kan men doorgaan met de machine te gebruiken.</p> <p><u>Wij herinneren u eraan dat schade veroorzaakt door gebrek aan ontkalking niet valt onder de garantie.</u></p>

## Oplossing van problemen

Verschijnselen	Oorzaken	Oplossingen
De machine kan niet worden ingeschakeld.	De machine is niet aangesloten op het elektriciteitsnet en/of de schakelaar staat in de stand "0".	Sluit de machine aan op het elektriciteitsnet en/of zet de schakelaar in de stand "I".
De koffie is niet warm genoeg	De kopjes zijn koud.	Warm de kopjes op met warm water.
	Kopjeswarmhoudplaat gedeactiveerd	Activeer de kopjeswarmhoudplaat en wacht tot de kopjes warm zijn.
De koffie is niet romig genoeg. <b>(Zie opmerking)</b>	De melange is niet geschikt, de koffie is niet versgebrand, het koffiempoeder is te grof gemalen.	Gebruik een andere koffiemelange of pas de maalfijnheid aan zoals staat beschreven in de paragraaf "Koffiemolen instellen".
De machine warmt te langzaam op of er komt te weinig water uit het pijpje.	Het circuit van de machine is door kalkaanslag verstopt.	Voer de ontkalkingscyclus uit.
Er komen belletjes uit de Cappuccinatore tijdens de afgifte van melk.	De aansluitingen zijn verkeerd verbonden of zijn niet helemaal in de Cappuccinatore en/of thermoskan gestoken.	Steek het aanzuigbuisje helemaal in de Cappuccinatore en/of thermoskan (indien gebruikt).
Er komt stoom uit de Cappuccinatore wanneer de thermoskan is aangesloten en/of wanneer er melk wordt aangezogen.	Er is geen melk meer in de thermoskan en/of de melkkan.	Controleer of er melk in de thermoskan zit en indien nodig vul deze opnieuw of vervang de melkkan door een nieuwe.
	Er bevindt zich geen buisje in de thermoskan.	Plaats het buisje in de dop van de thermoskan.
De centrale koffie-unit kan niet uit de machine worden genomen.	De centrale koffie-unit zit niet goed op zijn plaats.	Zet de machine aan. Sluit de serviceklep. De centrale unit keert automatisch naar zijn beginpositie terug.
	Koffiediklade geplaatst.	De centrale unit kan pas verwijderd worden nadat de koffiediklade uit de machine is gehaald.
De machine maalt, maar er komt geen koffie uit. <b>(Zie opmerking)</b>	De Centrale koffie-unit is vuil.	Reinig de Centrale koffie-unit (paragraaf "Centrale koffie-unit").
	Schenkinrichting is vuil.	Reiniging van de schenkinrichting.
Koffie te waterig. <b>(Zie opmerking)</b>	Dosis is te laag	Stel de hoeveelheid te malen koffie in.
Koffie stroomt langzaam uit de machine. <b>(Zie opmerking)</b>	Koffie is te fijn gemalen.	Gebruik een andere koffiemelange of pas de maalfijnheid aan zoals staat beschreven in de paragraaf "Koffiemolen instellen".
	De Centrale koffie-unit is vuil.	Reinig de Centrale koffie-unit (paragraaf "Centrale koffie-unit").
Koffie stroomt niet via de schenkinrichting.	Schenkinrichting verstopt of in verkeerde positie.	Reinig de schenkinrichting en de openingen voor de uitloop. Zet de schenkinrichting in de juiste positie.

Opmerking: deze problemen kunnen normaal zijn wanneer de koffiemelange is veranderd of in het geval van de eerste installatie.

Voor problemen die niet in bovenstaande tabel worden genoemd, of wanneer het probleem met de gegeven oplossingen niet kan worden verholpen, kunt u contact opnemen met onze Klantendienst, op het telefoonnummer dat wordt aangegeven op de laatste pagina van dit document.

## Technische gegevens

De constructeur behoudt zich het recht voor om de technische eigenschappen van het product te wijzigen.

Nominale spanning - nominale vermogen - Voeding .....	Zie plaatje aan de binnenkant van de klep
Materiaal van de behuizing .....	Thermoplastisch/Metaal
Afmetingen (l x h x d) (mm) .....	336 x 380 x 450
Gewicht .....	15 kg
Lengte voedingskabel .....	1,2 m
Bedieningspaneel .....	Aan de voorkant van de machine
Cappuccinatore .....	Speciaal voor cappuccino's
Waterreservoir .....	2,2 liter - Uitteembaar
Inhoud koffiereservoir (g) .....	320
Capaciteit koffiediklade .....	19
Pompdruk .....	15 bar
Ketel .....	RVS
Veiligheidsinrichtingen .....	Thermostaten/Thermische beveiligingen

## Afdanken van het apparaat

Dit product voldoet aan de EU-richtlijn 2002/96/EG.



Het symbool  op het product of op verpakking wijst erop dat dit product niet als huishoudafval mag worden behandeld.

Het moet echter naar een plaats worden gebracht waar elektrische en elektronische apparatuur worden gerecycled.

Als u ervoor zorgt dat dit product op de correcte manier wordt verwijderd, voorkomt u mogelijk voor het milieu negatieve gevolgen die zich zouden kunnen voordoen in geval van verkeerde afvalbehandeling.

Voor meer details in verband met het recyclen van dit product, neemt u het best contact op met de gemeentelijke instanties, het bedrijf of de dienst belast met de verwijdering van huishoudafval of de winkel waar u het product hebt gekocht.

A blank sheet of white paper with horizontal ruling lines. The lines are evenly spaced and extend across the width of the page. There are small black marks at the corners of the page, likely from a scanner or binder.







## Service

We willen er zeker van zijn dat u tevreden bent over uw espressokoffiemachine van Philips Saeco.

Indien u het nog niet gedaan heeft, registreer uw aankoop dan op het adres [www.philips.com/welcome](http://www.philips.com/welcome). Op deze wijze kunnen we in contact blijven met u en u memo's sturen voor de reinigings- en ontkalkingshandelingen.

Gebruik voor de reiniging en ontkalking uitsluitend SAECO producten. U kunt deze producten en andere reserveonderdelen met de volgende codes aanschaffen bij de winkels die ons merk verkopen, bij een erkend servicecentrum of in de online Philips winkel:

Ontkalkingsmiddel: CA6700

Waterfilter "Intenza+": CA6702

Koffieolieverwijderingstabletten: CA6704

Reinigingsmiddel voor melkcircuit: CA6705

- NL <http://shop.philips.nl>
- BE <http://shop.philips.be>
- FR <http://shop.philips.fr>
- DK <http://shop.philips.dk>
- DE <http://shop.philips.de>
- ES <http://shop.philips.es> of <http://tienda.philips.es>
- IT <http://shop.philips.it>
- SE <http://shop.philips.se>

Indien u vragen heeft over uw apparaat met betrekking tot bijvoorbeeld de installatie, het gebruik, de reiniging en de ontkalking, verwijzen wij u naar deze gebruikershandleiding of zoek de laatste updates op de site [www.philips.com/support](http://www.philips.com/support).

Of u kunt ook het nummer van de klantenservice bellen, aangegeven op de laatste pagina van dit document.

Ons vakbekwame servicepersoneel zal u helpen en, indien nodig, via de telefoon uw probleem oplossen door u voor zover mogelijk tijdens het telefoongesprek een oplossing te geven. Indien dit niet mogelijk mocht zijn, helpen wij u de nodige reparatiewerkzaamheden te laten uitvoeren in de kortst mogelijke tijd en met de minst mogelijke kosten.

## KLANTENSERVICE

Ga voor downloads en antwoorden op veel gestelde vragen naar onze klantenservice website: [www.philips.com/support](http://www.philips.com/support)

<b>Argentina:</b>	.....0800-888-7532 (número gratuito)
<b>Australia:</b>	.....1300 363 391 option 3 (toll free)
<b>Bahrain:</b>	.....+973 17700424
<b>Baltics:</b>	.....
.....	<b>Estonia:</b> 8000100288 (tasuta)
.....	<b>Latvia:</b> 6616 3264 (pašvaldību līmenis)
.....	<b>Lithuania:</b> 8 5 214 0294 (vietinis tarifas)
<b>Belgium:</b>	.....070 700 036 (€ 0,15 p/min)
<b>Brazil:</b>	.....0800 701 0203 (Demais localidades)
.....	.....(11) 2121 0203 (Grande São Paulo)
<b>Bulgaria:</b>	.....+359 02 4916274 (национални тарифа)
<b>Canada:</b>	.....1-800 371 7597 (local toll free)
<b>Czech Republic:</b>	.....228880896 (vnitrostátní sazby)
<b>China:</b>	.....4008 800 008
<b>Croatia:</b>	.....+385 (01) 777 66 02
<b>Denmark:</b>	.....35 44 41 30 (lokal takst)
<b>Germany:</b>	.....0800 000 7520 (für Anrufe aus dem deutschen Festnetz, kostenfrei) –
.....	.....0180 501 06 71 (für Anrufe aus dem deutschen Mobilfunknetz kostenpflichtig, max. 0,42 €/Min)
<b>España:</b>	.....902881082 (0,10€ establecimiento de llamada + 0,08€/min)
<b>France:</b>	.....0157324051 (tarif national)
<b>Greece:</b>	.....2111983029
<b>Hong Kong:</b>	.....852 2619 9663
<b>Israel:</b>	.....03-6458844
<b>Iran:</b>	.....+98 21 2227 9353
<b>Ireland:</b>	.....08 18 21 01 41 (National call)
<b>Italy:</b>	.....02 45279074 (tariffa nazionale)
<b>Japan:</b>	.....813-3-3555-0156
<b>Korea:</b>	.....080-600 6600 (toll free)
<b>Kuwait:</b>	.....1 80 35 35.
<b>Lebanon:</b>	.....961 1 684900
<b>Luxembourg:</b>	.....24871095 (tarif national/nationaler Tarif)
<b>Magyarország:</b>	.....(061) 700 8152 (nemzeti mérték)
<b>Malaysia:</b>	.....1800 880 180
<b>Mexico:</b>	.....01800 504 6200 (número gratuito)
<b>Netherlands:</b>	.....0900 202 11 77 (€ 0,10/min*)
<b>Norway:</b>	.....22971950 (nasjonale Tariffnr.)
<b>Österreich:</b>	.....0800 180 016 (für Anrufe aus dem österreichischen Festnetz, kostenfrei)
.....	.....0820401132 (für Anrufe aus dem österreichischen Mobilfunknetz kostenpflichtig, Preis variiert je nach Mobilfunkanbieter)
<b>Poland:</b>	.....22 397 15 06 (Stawka lokalna)
<b>Portugal:</b>	.....707780226 (0,12€ (0,30€ móvel))
<b>Romania:</b>	.....031 6300043 (accesibil din orice rețea, cu tarif local)
<b>Russia/Россия:</b>	.....+7 495 961-1111 (без выходных) - 8 800 200-0880 (без выходных, звонок бесплатный, в т.ч. с мобильных телефонов)
<b>Singapore:</b>	.....+65 68823999
<b>Slovenija:</b>	.....01 888 83 13 (nacionalnih tarif)
<b>Slovenská republika:</b>	.....2 332 155 70 (vnútroštátna tarifa)
<b>Suomi:</b>	.....09 88 62 50 41 (kansallisten kutsu)
<b>South Africa:</b>	.....021-425 6169
<b>Sverige:</b>	.....0857929067 (nationella samtal)
<b>Switzerland:</b>	.....0800 002 050 (für Anrufe aus dem schweizer Festnetz, kostenfrei) +
.....	.....0848 000 292 (für Anrufe aus dem schweizer Mobilfunknetz kostenpflichtig, Preis variiert je nach Mobilfunkanbieter)
<b>Ukraine:</b>	.....0-800-500-697 (усі дзвінки з стаціонарних телефонів в межах України безкоштовні)
<b>United Arab Emirates (Dubai):</b>	+971 4 2310300
<b>United Kingdom:</b>	.....0844 338 04 89 (0,05GBP/minute)
<b>USA:</b>	.....1-800-933-7876 (toll free)
<b>Taiwan:</b>	.....0800 231099
<b>Thailand:</b>	.....+6626528652

07

Rev.06 del 15-07-12



15002775

NL

07

De fabrikant behoudt zich het recht voor zonder voorafgaande berichtgeving wijzigingen aan te brengen.



[www.philips.com/saeco](http://www.philips.com/saeco)