

Gebruiksaanwijzing Magnetron **EMW20-1G**



Geachte klant,

Wij danken u voor de aanschaf van onze magnetron. U heeft de juiste keuze gemaakt. Uw apparaat van Exquisit is voor huishoudelijk gebruik gemaakt en is een kwaliteitsproduct, dat de hoogste technische eisen combineert met praktisch gebruikscomfort, zoals dit ook geldt voor andere Exquisit apparaten, die tot volle tevredenheid van hun eigenaren in heel Europa worden gebruikt.

Inhoudsopgave

1	Inleiding.....	3
2	Uw bijdrage aan het milieu.....	3
3	Veiligheid.....	3
	3.1 Veiligheidsvoorschriften.....	3
	3.2 Verklaring van de waarschuwingstekens.....	3
	3.3 Algemene veiligheidsvoorschriften.....	4
	3.4 Geschiktheid van kookgerei.....	6
4	Beoogd gebruik.....	7
5	Apparaat uitpakken.....	7
6	Omschrijving apparaat.....	8
	6.1 Technische gegevens.....	8
7	Montage.....	9
8	Installatie.....	12
	8.1 Plaatsing.....	12
9	Ingebruikname.....	13
	9.1 Voor de ingebruikname.....	13
	9.2 Apparaat aansluiten aan het stroomnet.....	13
10	Gebruik.....	13
	10.1 Omschrijving apparaat.....	13
	10.2 Bedieningspaneel.....	14
	10.3 Programmeerfuncties.....	15
11	Problemen oplossen.....	21
12	Onderhoud.....	22
	12.1 Reiniging en onderhoud.....	22
13	Reparaties.....	23
14	Garantie- en servicebepalingen.....	24

1 Inleiding

Dit apparaat voldoet aan de huidige EG-veiligheidseisen met betrekking tot elektrische apparaten. Het is volgens de huidige techniek vervaardigd en geassembleerd.

Leest u de gebruiksaanwijzing aandachtig door voordat u het apparaat in gebruik neemt. De gebruiksaanwijzing bevat belangrijke veiligheidsrichtlijnen voor de installatie, het gebruik en het onderhoud van het apparaat. Een onjuist gebruik van het apparaat kan gevaarlijk zijn, vooral voor kinderen.

Bewaar de gebruiksaanwijzing voor toekomstig gebruik en geef het door aan een eventuele volgende eigenaar. Voor vragen over onderwerpen, die volgens u niet voldoende in de gebruiksaanwijzing aan de orde komen, kunt u contact opnemen met de servicedienst.

2 Uw bijdrage aan het milieu

Zorg voor een milieuvriendelijke afvoer. Maak versleten apparatuur onbruikbaar voordat het wordt verwijderd:

Verwijder of vernietig eventueel aanwezige klinksluitingen en sloten. Hierdoor voorkomt u dat spelende kinderen zich in het apparaat kunnen opsluiten (verstikkingsgevaar!) of in andere levensgevaarlijke situaties terecht komen. Kinderen herkennen vaak de gevaren niet die liggen in het gebruik van huishoudelijke apparaten. Zorg daarom voor het nodige toezicht en laat de kinderen niet met het apparaat spelen.

De verwijdering dient volgens de plaatselijk geldende voorschriften te worden uitgevoerd. Voor meer informatie kunt u contact opnemen met uw gemeente of het lokale afvalbedrijf.

3 Veiligheid

3.1 Veiligheidsvoorschriften

Alle veiligheidsvoorschriften in deze gebruiksaanwijzing zijn voorzien van een waarschuwingsteken. Zij wijzen u tijdig op de mogelijke gevaren. Deze gegevens zijn verplicht om te lezen en op te volgen.

3.2 Verklaring van de waarschuwingstekens

WAARSCHUWING



Geeft een gevaarlijke situatie aan die bij niet-naleving kan leiden tot zwaarwegend letsel of de dood!



VOORZICHTIG

Geeft een gevaarlijke situatie aan die bij niet-naleving kan leiden tot licht of matig letsel!

BELANGRIJK

Geeft een situatie aan die bij niet-naleving kan leiden tot grote schade aan eigendommen en het milieu!

3.3 Algemene veiligheidsvoorschriften



WAARSCHUWING

De elektrische veiligheid van dit apparaat wordt alleen gegarandeerd als het apparaat is aangesloten op een goed geaard systeem volgens de elektrische veiligheidsnormen.

In een noodgeval direct de zekering uitschakelen.

Om het risico te vermijden op verbrandingen, elektrische schokken, brand, letsel aan personen of blootstelling aan overdadige microgolvenenergie dient u rekening te houden met het volgende.

De algemene voorzorgsmaatregelen voor huishoudelijke apparaten dienen in acht te worden genomen, vooral de volgende:

- Raak nooit een elektrisch apparaat aan als uw handen of voeten nat zijn of als u blootsvoets bent.
- Gebruik nooit een elektrisch apparaat buiten, in sterk zonlicht of in de regen.
- De elektrische veiligheid van dit apparaat wordt alleen gegarandeerd als het apparaat is aangesloten op een goed geaard systeem volgens de elektrische veiligheidsnormen. De fabrikant wijst elke aansprakelijkheid af als deze veiligheidsvoorschriften niet worden opgevolgd.
- Een beschadigd netsnoer moet onmiddellijk worden vervangen door de leverancier, de dealer of de servicedienst. Als het snoer of de stekker beschadigd is, moet u het apparaat niet meer gebruiken.
- Behalve de in deze handleiding beschreven reinigings- en onderhoudswerkzaamheden mag er verder niets aan het apparaat worden gedaan.
- Open de deur van de magnetron niet tijdens het gebruik.
- Plaats de levensmiddelen alleen op de glasplaat en let erop dat de afdichtingen van de deur altijd vrij van vuil, voedselresten en reinigingsmiddelen zijn.

- Het apparaat niet gebruiken als hij leeg is.
- De deur van de magnetron moet altijd goed worden gesloten, zodat de afdichtingen, scharnieren en sluitmechanismen niet worden beschadigd.
- Leest u deze gebruiksaanwijzing door voordat u het apparaat gebruikt.
- Dit apparaat is alleen bestemd voor huishoudelijk gebruik en mag niet worden gebruikt voor professionele, commerciële of industriële doeleinden.
- Gebruik het apparaat niet zonder dat er levensmiddelen in zitten.
- Gebruik het apparaat niet als het snoer of de contactdoos is beschadigd, als het niet goed functioneert, is beschadigd of gevallen.
- Gebruik de magnetronruimte niet voor opslagdoeleinden (bijvoorbeeld kookboeken e.d.).
- Vloeibare of andere voedingsmiddelen mogen niet worden verwarmd in een afgesloten verpakking, aangezien deze kan exploderen.
- Het verwarmen van drank in de magnetron kan leiden tot een vertraagd opborrelen als het kookpunt wordt bereikt. Wees daarom voorzichtig bij het verplaatsen van de verpakking waar de drank in zit.
- Verwarm geen olie in het apparaat om te frituren.
- Eieren in de schaal en hele hardgekookte eieren mogen niet worden verwarmd in de magnetron omdat ze kunnen exploderen.
- Prik eerst in voedsel met een stevig omhulsel zoals aardappelen, appels en andere vruchten en groenten met een omhulsel voordat u dit gaat koken.
- De inhoud van zuigflessen en potjes babyvoeding moet voor het opdienen eerst worden geroerd of geschud en de temperatuur gecontroleerd om brandwonden te voorkomen.
- Controleer of het keukengerei geschikt is voor gebruik in de magnetron. Test: plaats het keukengerei in de magnetronruimte en zet de magnetron 60 seconden op de hoogste stand. Als het keukengerei hierdoor is verwarmd, is het niet geschikt voor gebruik in de magnetron.
- Keukengerei kan heet worden als gevolg van overgedragen warmte van het verwarmde voedsel, vooral als het te verwarmen voedsel is afgedekt met speciale afdekhoezen.
- Laat kinderen of jongeren nooit zonder toezicht voedsel opwarmen met dit apparaat.

Neem de volgende richtlijnen in acht om het risico van brand in de magnetron te vermijden:



Gevaar voor brand! Verwarm geen voedsel in warmhoudzakken (gecoat papier) of in brandbaar kunststof. Als er rook wordt waargenomen, apparaat direct uitschakelen en de stekker uit het stopcontact halen. De deur gesloten houden om eventuele vlammen te doven.

**Laat niets overkoken. Wees bijzonder voorzichtig dat u niets van papier, plastic of ander brandbaar materiaal mee laat koken.
Verwijder alle sluitingen van kunststof zakken.**

Babyvoeding: Voor het verwarmen van babyvoeding de zuignap en de deksel verwijderen.

Na het verwarmen goed schudden en roeren, zodat de warmte goed wordt verdeeld. Controleer altijd de temperatuur voordat het kind de voeding krijgt.



Gevaar voor verbranding! Door het verwarmde voedsel kan het keukengerei ook heet worden. Gebruik daarom bij het verwijderen van voedsel uit de magnetron altijd pannenlappen.

Bij het grillen en gebruik van de combinatiestand wordt het draaiplateau en de binnenkant van de magnetron erg heet. Wees daarom voorzichtig als u voedsel in de magnetron plaatst of eruit haalt.

Laat het draaiplateau eerst afkoelen voordat u het eruit haalt en gebruik pannenlappen als u voedsel uit de magnetron haalt.

Controleer of het apparaat beschadigd is, vooral aan de deur of het glas in de deur. Als het apparaat beschadigd is, dient u het niet te gebruiken.

3.4 Geschiktheid van kookgerei

Geschikt:

- Gebruik alleen kookgerei wat geschikt is voor gebruik in een magnetron. Let bij het gebruik van kookgerei voor magnetron gebruik op de richtlijnen van de fabrikant.
- Kookgerei van hittebestendig glas, porselein, steengoed, keramiek, glaskeramiek of hittebestendige kunststof is geschikt voor de magnetron, waarbij echter wel rekening moet worden gehouden met het daadwerkelijke gebruik van het apparaat (magnetron, grill of hete luch). Zie het overzicht onder geschiktheid van het kookgerei .
- Smalle stroken aluminiumfolie kunnen worden gebruikt om te voorkomen dat blootgestelde gebieden aanbranden, bijvoorbeeld bij het ontdooien van gevogelte. Let erop dat de aluminiumfolie niet met de wanden van de magnetron in aanraking komt.
- Open, vlakke metaalbakjes, zoals bijvoorbeeld aluminiumschaaltjes, kunnen worden gebruikt voor het verwarmen van kant- en klaarmaaltijden.

Niet geschikt:

- Geen serviesgoed met goud- of zilverdecoratie gebruiken. Er kunnen vonken ontstaan en de decoratie kan worden aangetast.
- Geen metalen schalen gebruiken. Er zouden vonken kunnen ontstaan. Houders met metalen handvatten, metaaldraden of metalen bekleding zijn in het algemeen niet geschikt voor gebruik.
- Verwijder sluitingen etc. van houders, voordat u het in het apparaat plaatst.
- Voorwerpen van hout of melamine zijn ook ongeschikt.
- Gebruik ook geen houders met een smalle opening (bijvoorbeeld flessen).
- Gebruik geen vleesthermometer, die niet uitdrukkelijk door de fabrikant als 'magnetronbestendig' is gedocumenteerd.

4 Beoogd gebruik

De magnetron is bestemd voor huishoudelijk gebruik. Het is geschikt voor het koken en braden van levensmiddelen. Elk ander gebruik geldt als ongeschikt. Als het apparaat wordt misbruikt, of gebruikt op een andere manier dan beschreven in deze handleiding, dient u er rekening mee te houden dat de fabrikant zich niet aansprakelijk stelt voor eventuele hierdoor opgelopen schade.

Tot het reglementaire gebruik behoort ook de naleving van de gebruiksaanwijzing van de fabrikant en de onderhoudsrichtlijnen. Een ombouw en veranderingen aan de magnetron zijn niet toegestaan om veiligheidsredenen.

5 Apparaat uitpakken

De verpakking moet intact zijn. Controleer de magnetron op transportschade. Een beschadigd apparaat mag onder geen enkele omstandigheid worden gebruikt. Bij beschadiging neemt u contact op met de leverancier.



WAARSCHUWING

**Verpakkingsonderdelen (bijvoorbeeld plasticfolie en piepschuim) kunnen voor kinderen gevaarlijk zijn. Verstikkingsgevaar!
Verpakkingsmateriaal uit de buurt van kinderen houden!**

Verpakkingsmateriaal

Zorg voor een milieuvriendelijke verwijdering van het verpakkingsmateriaal.

Transportbescherming verwijderen

Het apparaat en een deel van het interieur zijn beveiligd voor het transport. Verwijder alle tape aan de linker- en rechterkant van de deur van het apparaat. Eventuele lijmresten kunt u verwijderen met wasbenzine. Verwijder alle tape en verpakkingsonderdelen uit de binnenkant van het apparaat.

Leveringsomvang

Tot de leveringsomvang van het apparaat behoren een glazen draaiplateau en een loopring.

6 Omschrijving apparaat

6.1 Technische gegevens

Type nummer	EMW20-1G
Volume magnetronruimte	20 liter
Netto gewicht	15 kg
Elektrische aansluiting	230V / 50 Hz
Stroomverbruik magnetron	1250 W
Nominaal vermogen magnetron	800 W
Stroomverbruik grill	1000 W
Draaiplateau Ø	245 mm
Afmetingen onverpakt	595x343.5x382mm

7 Montage

Instructies installatie

Lees de gebruiksaanwijzing goed door voordat u met de installatie begint.

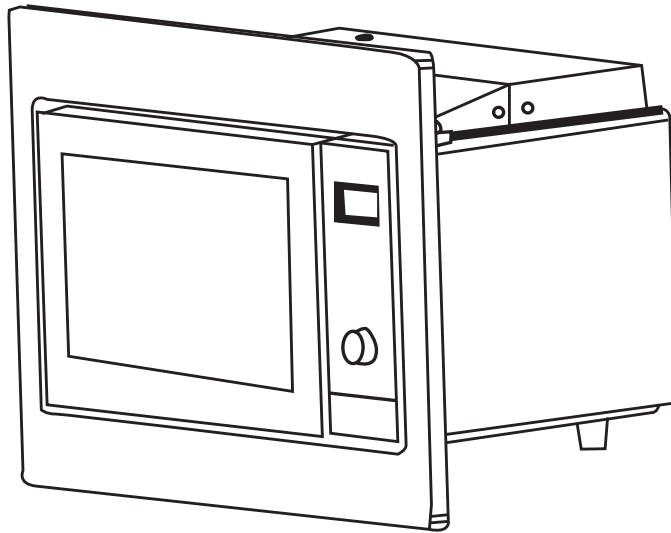
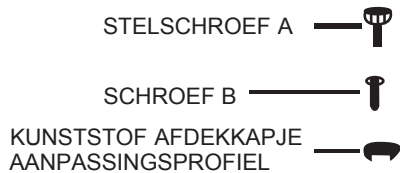

Let op!

Elektrische aansluiting

De magnetron is voorzien van een stekker en mag alleen worden verbonden met een correct geïnstalleerd stopcontact. Het stopcontact dient in overeenstemming met de relevante regelgeving te worden geïnstalleerd. Als er een defect optreedt dient het netsnoer alleen door een gekwalificeerde elektriciën te worden vervangen.

Als het stopcontact na de installatie niet meer bereikbaar is, dient er aan de kant van het apparaat een geschikte isolerende schakelaar te worden aangebracht. Deze moet een minimale afstand van 3 mm tussen de contacten hebben voor alle polen (of in alle fasegeleiders).

A. Inbouwmeubel

De inbouwkast mag geen achterwand hebben. De minimale installatiehoogte is 85 cm. De ventilatieopeningen en de luchtinlaat niet blokkeren.

1.

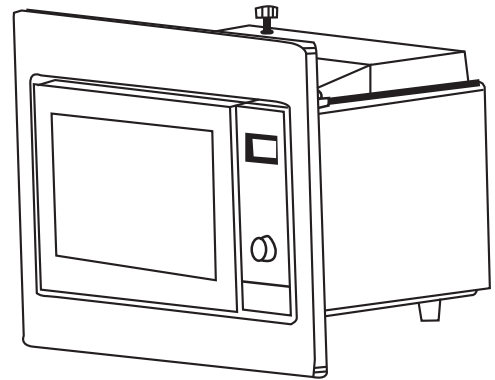
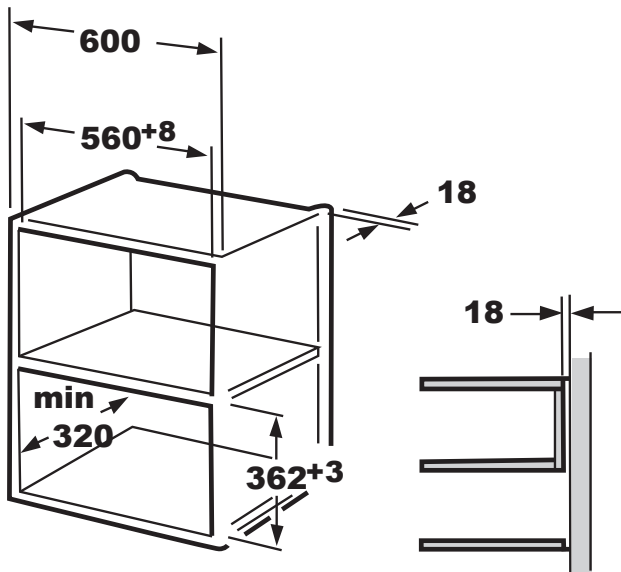

2.

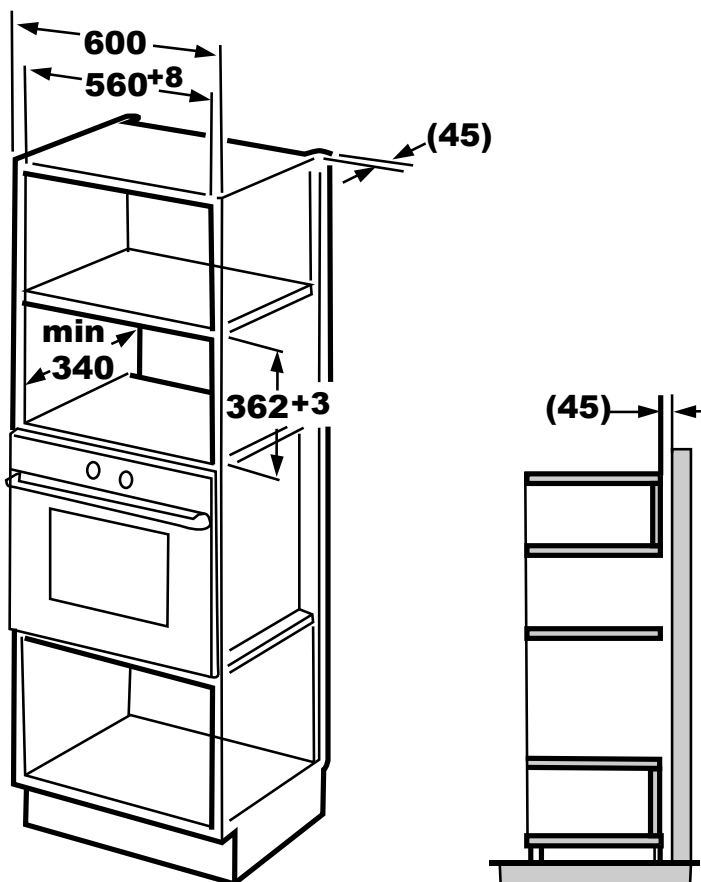

B. Inbouw van de magnetron

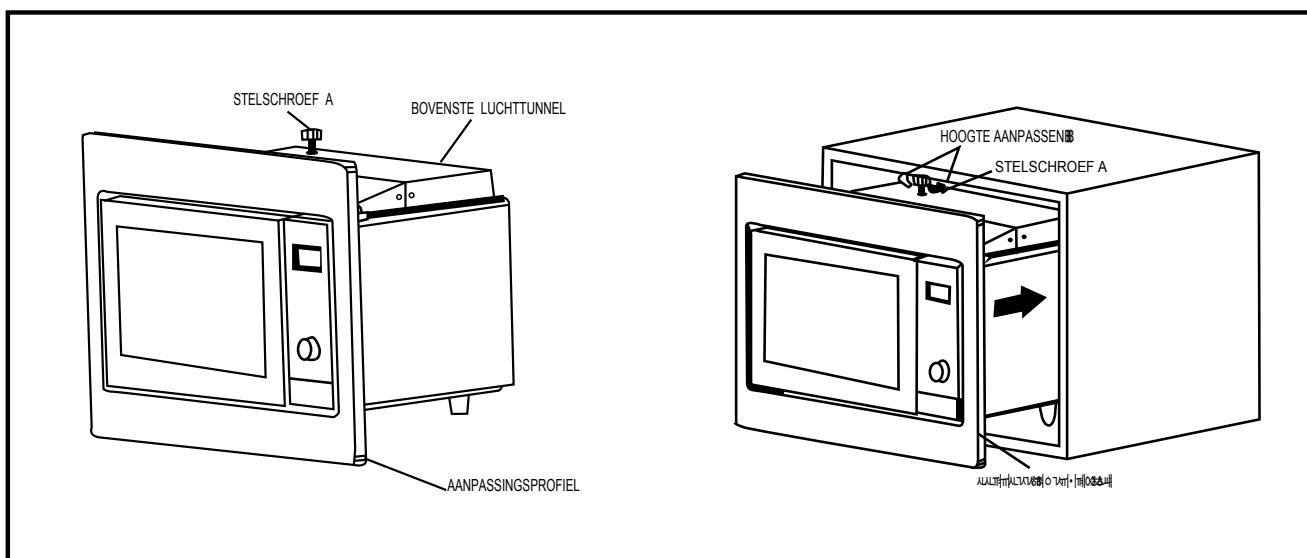

1. Bevestig **STELSCHROEF A** op de **BOVENSTE LUCHTTUNNEL** van de oven en installeer vervolgens de oven in de inbouwkast.

- Stel de hoogte van **STELSCHROEF A** zodanig in dat er een ruimte van 1 mm overblijft tussen **STELSCHROEF A** en het bovenvlak van de inbouwkast.
- Het netsnoer niet afknellen of verbuigen.
- Zorg ervoor dat de oven in het midden van de kast wordt geïnstalleerd.

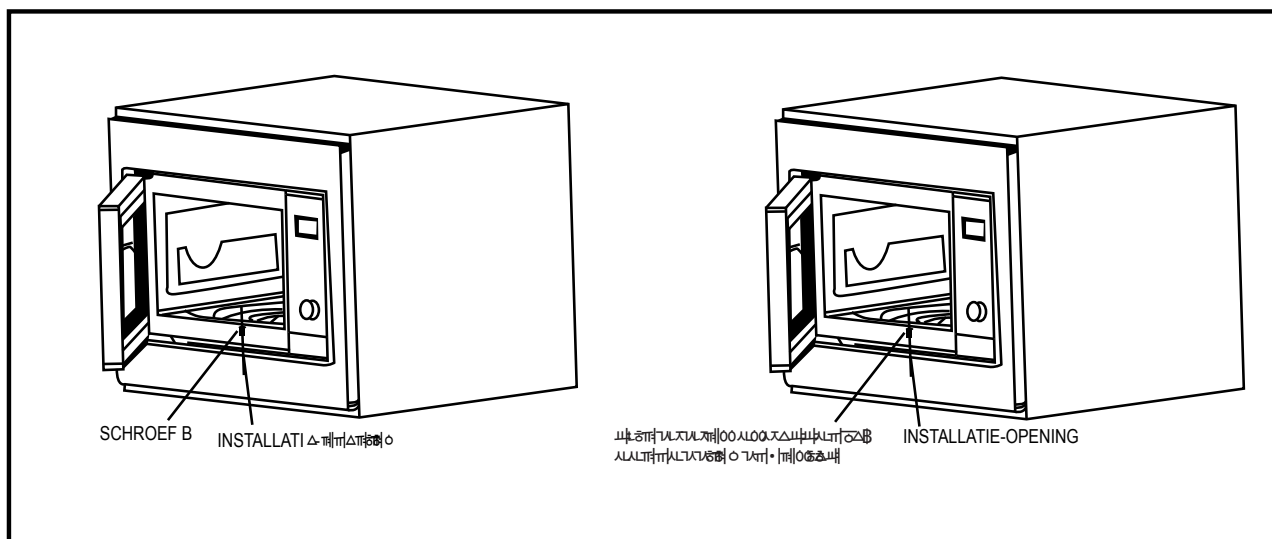

2. Open de deur, bevestig de oven aan de inbouwkast met **SCHROEF B** aan de **INSTALLATIE-OPENING** van het **AANPASSINGSPROFIEL**. Plaats vervolgens het **KUNSTSTOF AFDEKKAPJE VAN HET AANPASSINGSPROFIEL** over de **INSTALLATIE-OPENING**.

8 Installatie

8.1 Plaatsing

Het apparaat dient in een goed geventileerde en droge ruimte te staan. De omgevingstemperatuur is van invloed op het stroomverbruik en de goede werking van het apparaat.

- De magnetron dient te worden geplaatst op een vlakke, stabiele en warmtebestendige ondergrond, die het gewicht van de magnetron en de zwaarst mogelijke hoeveelheid voedsel kan dragen.
- Plaats het apparaat niet op een plek waar warmte, vocht of een hoge luchtvochtigheid wordt gegenereerd of bij licht ontvlambare stoffen.
- Let erop dat de ventilatieruimten aan de bovenkant, achterkant en zijkanten niet worden geblokkeerd. Laat een ruimte vrij aan de bovenkant van 20 cm, aan de zijkanten van 5 cm en aan de achterkant van 10 cm.
- Gebruik het apparaat nooit zonder het draaiplateau, de loopring en de as of met een beschadigd netsnoer.
- Het stopcontact moet gemakkelijk toegankelijk zijn zodat de stekker er makkelijk kan worden uitgetrokken als het nodig is.
- Gebruik het apparaat niet buiten.
- Het apparaat vereist een voedingsspanning van 220 – 240 V / 50 Hz. Controleer, voordat u het apparaat aansluit, of het aanwezige stroomtype, de spanning en frequentie overeenkomen met de gegevens op het typeplaatje.
- Hou de binnenkant van de deur en de binnenruimte van de magnetron schoon.
- Plaats het apparaat niet in de buurt van een radio- of TV-toestel.

BELANGRIJK

De pootjes van het magnetrontoestel dienen stabiel op de ondergrond te staan en niet te wiebelen.

Het netsnoer mag nooit worden afgeklemd of afgedekt. Een beschadigd netsnoer mag alleen door de servicedienst worden vervangen. Gebruik het apparaat niet voor doeleinden waar het niet voor is bestemd (bijvoorbeeld om een ruimte op te warmen e.d.).

Tijdens het transport of reiniging van het apparaat niet het handvat vasthouden of eraan trekken.

Kinderen mogen het apparaat niet zonder toezicht gebruiken.

Let erop dat u na afloop van het kookproces het apparaat uitschakelt.

9 Ingebruikname

9.1 Voor de ingebruikname

Verwijder het verpakkingsmateriaal. Controleer het apparaat op schade. In geval van twijfel het apparaat niet gebruiken en de servicedienst bellen.

- Reinig het apparaat zoals is omschreven in het hoofdstuk "Reiniging en onderhoud".
- Plaats de loopring in de verlaging van de bodem in de binnenkant van het apparaat. Plaats het draaiplateau dusdanig op de loopring dat de uitsparingen van het draaiplateau exact in de vorm van de aandrijfvas vallen.

9.2 Apparaat aansluiten aan het stroomnet

BELANGRIJK

Het apparaat mag alleen worden aangesloten door een gekwalificeerde specialist of door de servicedienst.

10 Gebruik

10.1 Omschrijving apparaat

- A) Bedieningspaneel
- B) Aandrijfvas
- C) Loopring systeem
- D) Glazen draaiplateau
- E) Venster
- F) Deurstructuur
- G) Veiligheidssluiting

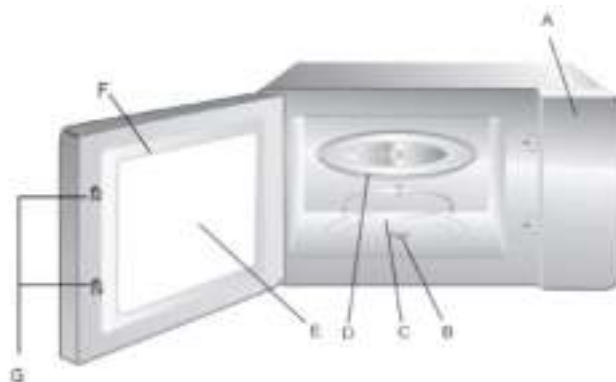

Grill rooster (alleen in de uitvoering met een grill)

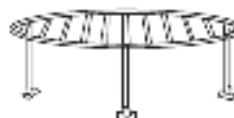

Montage van het draaiplateau

Hub (underside)	Inkeping (onderkant)
Glass tray	Draaiplateau
Turntable shaft	Aandrijfjas
Turntable ring assembly	Loopring systeem



- Zet nooit het glazen draaiplateau op zijn kop. Het draaiplateau mag ook nooit door iets belemmerd worden.
- Het draaiplateau dient altijd samen met het loopring systeem te worden gebruikt.
- Het voedsel en de voedselhouders dienen voor het koken altijd op het glazen draaiplateau te worden geplaatst.
- Als het draaiplateau of de loopring gaan scheuren of breken, dient u de servicedienst te bellen.

10.2 Bedieningspaneel



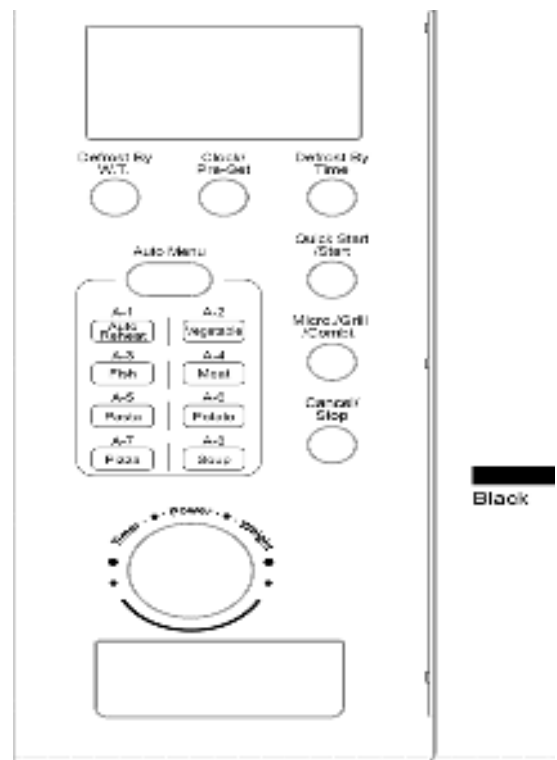





Defrost By W.T.	Ontdooien per KG
Clock/Pre-Set	Klok/ Voorprogrammering
Defrost By Time	Ontdooien met tijd klok
Auto Menu	Automatisch programma
Auto Reheat	Automatisch opwarmen
Vegetable	Groente
Fish	Vis
Meat	Vlees
Pasta	Pasta
Potato	Aardappelen
Pizza	Pizza
Soup	Soep
Timer	Tijdsinstelling
Power	Vermogen
Weight	Gewicht



10.3 Programmeerfuncties

1. Instellen van de klok





Zodra de magnetron is verbonden met het stroomnet verschijnt "0:00" in de display en een pieptoon klinkt éénmaal.

1) Toets "Tijd/klok" indrukken, het aantal uren knippert en "  " wordt weergegeven.	
2) Aan de "  " knop draaien, om het aantal uren in te stellen; de ingevoerde tijd moet tussen 0 - 23 liggen.	
3) Toets "Tijd/klok" indrukken en de minutenweergave knippert.	
4) Aan de "  " knop draaien, om het aantal minuten in te stellen; de ingevoerde tijd moet tussen 0 - 59 liggen.	
5) Bevestig de instellingen, druk opnieuw op knop "Tijd/klok" De weergave "  " schakelt zich uit, " " knippert en het tijdstip wordt weergegeven.	

2. Koken

Druk op de toets "Micro/grill/combi." en draai knop "  ", om de gewenste functie in te stellen. Druk op de knop "Micro/grill/combi." en draai knop "  ", om de gewenste functie in te stellen. Knop "**Snelstart/Start**" indrukken om het kookprogramma te starten.

Voorbeeld: Als u 80% van het magnetronvermogen wilt gebruiken, om 20 minuten lang te koken, kunt u de volgende actie opstarten.









1) Toets "Micro/grill/combi." indrukken en op het beeldscherm verschijnt "P100" in beeld.	
2) Draai aan de knop "  ", om in te stellen op 80% magnetronvermogen tot op het beeldscherm "P 80" verschijnt.	
3) Ter bevestiging de knop "Micro/grill/combi." indrukken en op het beeldscherm wordt "P80" weergegeven.	

4) Draai aan de knop "P", om de kooktijd in te stellen tot op het beeldscherm "20:00" verschijnt.	
5) Druk op de knop "Snelstart/Start", om het kookproces te starten of druk op "Wissen/Stop", om de instellingen te annuleren.	

Richtlijn: voor het stapsgewijze toevoegen van extra tijd:

- 0 - 1 min : 5 seconden
- 1 - 5 min : 10 seconden
- 5 - 10 min : 30 seconden
- 10 - 30 min : 1 minuut
- 30 - 95 min : 5 minuten.

"Micro./grill/combi." bedieningspaneel

Volgorde	LED-weergave	Magnetronvermogen	Grillvermogen
1		100%	
2		80%	
3		50%	
4		30%	
5		10%	
6		0%	100%
7		55%	45%
8		36%	64%

Richtlijn: Na afloop van de helft van de grilltijd onderbreekt de magnetron het kookproces en klinkt er tweemaal een akoestisch signaal. Dit is een normaal proces. Nu kunt u eenvoudig de knop " Snelstart/Start" indrukken, om het kookproces voort te zetten. Als u echter een beter grill-effect wilt bereiken, dient u het voedsel om te



draaien, de deur te sluiten en op "Snelstart/Start" te drukken om het kookproces voort te zetten. Als er binnen 1 minuut niet op een knop wordt gedrukt gaat het apparaat automatisch verder en klinkt er éénmaal een akoestisch signaal.

3. Programmeren van de kooktijd

- 1) Stel eerst de klok in (lees de instructies voor het instellen van de klok).
- 2) Stel het kookprogramma in. Er kunnen 3 stappen worden ingesteld. Het ontdooiproces dient het eerst plaats te vinden, als dit in het stappenprogramma is opgenomen.

Voorbeeld: Als u 100% van het magnetronvermogen wilt gebruiken, om 20 minuten lang te koken, kunt het volgende uitvoeren.

- a. Toets "Micro/grill/combi." indrukken en op het leesvenster verschijnt "P100".
- b. Draai aan de knop "👉", om de kooktijd in te stellen, tot op het leesvenster "20:00" verschijnt.
- c. Druk op de knop "Snelstart/Start" als laatste handeling, om het kookproces te starten.

3) Knop "Tijd/Klok" indrukken, het aantal uren knippert en "👉" wordt weergegeven.	
4) Aan de knop "👉" draaien, om het aantal uren in te stellen; de in te voeren tijd moet tussen 0 - 23 liggen.	
5) Knop "Tijd/Klok" indrukken, en de minuten knipperen.	
6) Aan de knop "👉" draaien, om de minuten aan te geven. De in te voeren tijd moet tussen 0 - 59 liggen.	







- 7) Toets "Snelstart/Start" indrukken om het instelproces te beëindigen. Het controlelampje "👉" knippert. Als de deur is gesloten, klinkt de zoemer bij het bereiken van de ingestelde kooktijd tweemaal, vervolgens start de kooktijd automatisch en het controlelampje "👉" gaat vanzelf uit.

4. Snelstart/start







Als de magnetron in de wachtstand staat drukt u op de knop "Snelstart/start", om het kookproces met vol magnetronvermogen 1 minuut lang te starten.

Met elke druk op de knop wordt de kooktijd verhoogd met één minuut. De maximale tijd die kan worden ingesteld is 95 minuten.

5. Ontdooien per gewicht

1) Druk op de knop "Ontdooien per gewicht". Op het leesvenster verschijnt "dEF1" "  " en "  " lichten op.	
2) Draai "  " aan knop, om het gewicht van het te ontdooien voedsel te kiezen. Het gewicht is 100 tot 2000 g.	
3) Druk voor het opstarten van het ontdooiproces de knop "Snelstart/Start", "  " en "  " knipperen.	

6. Ontdooien per tijd

1) Druk op de knop "Ontdooien per tijd". Op het leesvenster verschijnt "dEF2" "  " en "  " lichten op.	
2) Toets "  " voor het instellen van de kooktijd omdraaien. De maximale insteltijd is 95 minuten.	
3) Druk voor het starten van het ontdooiprogramma de knop "Snelstart/Start", "  " en "  " knipperen.	

7. Verzoek functie

(1) Bij een kooktijd van één stap druk op de knop "Micro/grill/combi" en het huidige magnetronvermogen wordt gedurende 4 seconden getoond. Na afloop van deze 4 seconden keert de magnetron terug in de vorige positie.







(2) Tijdens het kookproces de knop "Tijd/Klok" indrukken om de tijd aan te geven, welke vervolgens gedurende 4 seconden in het leesvenster knippert.

8. Klaar maken van voedsel in meerdere kookprocessen

Er kunnen in totaal 3 kookprocessen worden ingesteld. Als bij het kookproces de eerste stap bestaat uit het ontdooien, dient het ontdooiproces als eerste kookproces te worden ingesteld.





Richtlijn: Het automatisch koken functioneert niet bij het klaar maken van voedsel in meerdere stappen.

Voorbeeld: Als u voor het koken “20 minuten 100% magnetronvermogen + 5 minuten 80% magnetronvermogen“ voor het koken wilt gebruiken, dient u als volgt te handelen.

1) Knop "Micro/grill/combi." indrukken en op het leesvenster verschijnt "P100".	
2) Knop "Micro/grill/combi" indrukken, om 100% magnetronvermogen te kiezen.	
3) Knop " " voor het instellen van de kooktijd omdraaien.	
4) Knop "Micro/grill/combi." indrukken en op leesvenster verschijnt "P100".	
5) Draai aan " ", om 80% magnetronvermogen te kiezen.	
6) Knop "Micro/grill/combi." indrukken en " " omdraaien, om 80% magnetronvermogen te kiezen.	
7) Druk op de knop "Snelstart/Start", om het kookproces te starten of druk op "Wissen/Stop", om de instellingen te annuleren.	

9. Auto Menu

Voorbeeld: Als u het programma "Auto Menu" wilt gebruiken, bijvoorbeeld voor het bereiden van vis met een gewicht van 250g, gaarne als volgt te werk gaan.





















1) Druk op "Auto Menu", op het leesvenster verschijnt "A-1", " " en " " lichten op.	
2) Draai aan " ", om de gewenste functie te kiezen.	
3) Druk op knop "Auto Menu" ter bevestiging.	
4) Knop " " omdraaien, om het gewicht van de vis te kiezen. "g" licht op.	
5) Druk voor de start van het kookproces op de knop "Snelstart/Start", "g" gaat uit en " " en " " knipperen.	

10. Kindveilige sluiting

Kinderslot (instellen): in de wachtstand de knop "**Wissen/Stop**" 3 seconden indrukken en er klinkt een lange pieptoon, wat het kinderslot aangeeft en "  " licht op.

Kinderslot (uitschakelen): in de wachtstand de knop "**Wissen/Stop**" 3 seconden indrukken en er klinkt een lange pieptoon, wat het uitschakelen van het kinderslot aangeeft.

Procedure voor automatisch kookprogramma:

Menu	Volgorde	Gewicht	Weergave
A-1 Automatisch opwarmen	1	200 g	
		400 g	
		600 g	
A-2 Groente	2	200 g	
		300 g	
		400 g	
A-3 Vis	3	250 g	
		350 g	
		450 g	
A-4 Vlees	4	250 g	
		350 g	
		450 g	
A-5 Pasta	5	50 g	
		100 g	
A-6 Aardappelen	6	200 g	
		400 g	
		600 g	
A-7 Pizza	7	200 g	
		400 g	
A-8 Soep	8	200 ml	
		400 ml	



Gevaar voor brandwonden: de deur en de bovenkant van het apparaat worden zeer heet! Open de deur (2) en haal het voedsel eruit met een pannenlap. Let erop dat u zich niet verbrandt aan het hete voedsel of de hete delen van het apparaat!

11 Problemen oplossen

Normaal	
De magnetron veroorzaakt storingen op de ontvangst van uw TV	Er kunnen storingen optreden op de ontvangst van radio en TV tijdens het gebruik van de magnetron. Dit is net als storingen door kleine elektrische apparaten als een mixer, stofzuiger en een ventilator. Dit is heel normaal.
Zwakke verlichting magnetron	Bij een magnetron op laag vermogen kan de verlichting ook op laag vermogen werken. Dit is normaal.
Vochtafzetting op de deur, hete lucht stijgt op door de openingen	Door het koken komt er damp van het voedsel af. Het meeste verdwijnt door de openingen. Enige damp zet zich af op koele plekken, zoals de deur. Dit is normaal.
Magnetron per ongeluk zonder voedsel aangezet.	Het is verboden om het apparaat zonder voedsel te gebruiken. Dit is zeer gevaarlijk!

Probleem	Mogelijke oorzaak	Oplossing
Magnetron kan niet worden gestart.	(1) Netsnoer zit niet goed in stopcontact.	Stekker uit het stopcontact trekken. Na 10 seconden er weer insteken.
	(2) Zekering doorgebrand of de stroomonderbreker is geactiveerd.	Zekering of stroomonderbreker uitwisselen (dient door een monteur van ons bedrijf te gebeuren)
	(3) Problemen met het stopcontact.	Controleer het stopcontact met een ander apparaat.
Magnetron niet warm	(4) Deur is niet goed dicht.	Deur correct sluiten.
Glazen draaiplateau maakt geluid tijdens de werking magnetron	(5) Vuil op de rolletjes en op de bodem van de magnetron.	Zie "Onderhoud van de magnetron" voor de reiniging van vervuilde delen.

12 Onderhoud

12.1 Reiniging en onderhoud



Let op! Brandwonden! Bij het reinigen dient de watertemperatuur dusdanig te zijn dat er geen gevaar voor brandwonden kan ontstaan!

Zet de magnetron uit en trek de stekker uit het stopcontact.

- Maak de magnetron regelmatig schoon. Als er voedselresten aan de wanden van de magnetronruimte zit, dient u deze af te vegen met een vochtige doek. Voor het reinigen van sterke vervuiling dient u een mild reinigingsmiddel te gebruiken.
- Het gebruik van sterke reinigingsmiddelen wordt niet aangeraden.
- De behuizing van het apparaat dient met een vochtige doek te worden afgenomen. Zorg er hierbij voor dat er geen water door de ventilatie-openingen in het apparaat terecht komt. Het apparaat kan hierdoor beschadigd raken.
- Reinig het bedieningspaneel met een zachte doek. Gebruik geen scherpe reinigings- of onderhoudsmiddelen, ook niet uit spuitbussen. Laat de deur tijdens de reiniging open staan, zodat het apparaat niet per ongeluk kan worden aangezet.

- Tijdens het gebruik kan er door het verdampen van vochtigheid aan de binnen- en buitenkant van het kijkvenster condensvocht worden afgezet en eventueel van de deur af druppelen. Dit voorval is normaal en kan worden versterkt door een lagere temperatuur in de ruimte en een hoge luchtvochtigheid. De veiligheid van het apparaat wordt hierdoor niet beïnvloed. Veeg na het gebruik met een zachte doek het condensvocht van het venster af.
- Het glazen draaiplateau kan met normale reinigingsmiddelen worden gereinigd of in de vaatwasser worden geplaatst.
- De loopring en de bodem van de magnetronruimte dienen regelmatig te worden onderhouden. Gebruik een vochtige doek met een mild reinigingsmiddel om de bodem schoon te maken en veeg het vervolgens droog. De loopring is vaatwasmachine bestendig. Let er op dat de loopring en het draaiplateau na de reiniging op de juiste wijze worden terug geplaatst.
- Een stoomreiniger mag niet worden gebruikt voor het reinigen van het apparaat.

13 Reparaties



WAARSCHUWING

Reparaties aan elektrische apparatuur mogen uitsluitend door hiervoor gekwalificeerde deskundigen worden uitgevoerd. Een verkeerde of onprofessioneel uitgevoerde reparatie kan gevaar opleveren voor de gebruiker en leidt tot verlies van uw garantie!



Dit apparaat voldoet aan de specificaties van de Europese Afvalbeheer Regelgeving

2002 / 96 / EC - WEEE. Dit verzekert een correcte verwijdering van het apparaat. Door de milieuvriendelijke afvoer wordt ervoor gezorgd dat eventuele schade aan gezondheid door foutieve verwijdering wordt voorkomen. Het symbool van de afvalbak op het product of de begeleidende documenten geeft aan dat dit apparaat niet mag worden behandeld als huishoudelijk afval. In plaats hiervan dient het te worden aangeleverd bij de verzamelplaats voor recycling van elektrische en elektronische apparaten. De verwijdering dient volgens de plaatselijk geldende voorschriften te worden uitgevoerd.

Voor meer informatie kunt u contact opnemen met uw gemeente of afvalbedrijf.

GARANTIEBEPALINGEN

1. Deze garantiebepalingen gelden uitsluitend voor de oorspronkelijke koper en voor huishoudelijk gebruik van het apparaat in Nederland. Bij doorverkoop van gebruiker aan gebruiker vervalt de garantie.
2. De garantie geldt slechts indien, bij eventueel beroep op de garantiebepalingen, dit garantiebewijs wordt getoond, samen met de originele aankoopnota.
3. Geen garantie zal van toepassing zijn op gebreken, veroorzaakt door beschadigingen, ruwe of onoordeelkundige behandeling, nalatigheid van de gebruiker, het gebruik van het apparaat op een onjuiste spanning, of gebruik voor een ander doel dan waarvoor het geleverd werd. Er kan ook geen beroep op de garantie gedaan worden als het typeplaatje met serienummer is veranderd of verwijderd en wanneer door ondeskundigen aan het apparaat is gewerkt.
4. Buiten garantie vallen: glas, gloeilampen, kunststof onderdelen of accessoires, draadmanden en/of separatieschotten, lak- en/of emaille beschadigingen.
5. De garantie vangt aan op de dag van plaatsing en houdt in:
Twee jaar garantie op het gehele koel-vriesmeubel en de elektrische apparatuur zoals thermostaat, thermische beveiliging, relais, ventilator, transformator, schakelaar enz, met uitzondering van de onder 4 genoemde onderdelen.
6. De garantie omvat uitsluitend het vervangen van defecte of beschadigde onderdelen voor zover wij ons volgens deze garantiebepalingen verantwoordelijk hebben gesteld.
7. Voorrijdkosten, arbeidsloon, transport- en/of verpakkingskosten, alsmede het transportrisico (voor apparaten die slechts in onze eigen werkplaats gerepareerd kunnen worden) worden niet door de garantie gedekt en zijn voor rekening van de gebruiker. Zie ook onze 'servicebepalingen' waarin o.a. de berekening van de voorrijdkosten en het arbeidsloon worden omschreven.
NB: Reparatiekosten moeten direct voldaan worden. Indien facturering van de monteurskosten wordt verlangd, zullen deze worden verhoogd met een bepaald bedrag aan administratiekosten.
8. Wij zijn niet verantwoordelijk voor werkzaamheden of reparatiekosten, niet in onze opdracht door derden uitgevoerd en evenmin voor kosten of gevolgen, hoe dan ook, direct of indirect uit een storing, gebrek of onoordeelkundig gebruik van het apparaat voortvloeiend.
9. Vervanging van onderdelen verlengt de garantietermijn niet.

EXQUISIT SERVICEBEPALINGEN

1. Beschadigde apparaten bij ontvangst niet in gebruik nemen maar direct melden bij uw leverancier. Eventuele terugname van beschadigde, gebruikte apparaten is niet mogelijk.
2. De eerste 24 maanden na aankoopdatum wordt voor serviceverlening ten aanzien van gevallen, welke onder deze garantiebepalingen ressorteren, niets in rekening gebracht.
3. Vanaf twee jaar na de aankoopdatum worden in rekening gebracht:
 - a. de voorrijdkosten
 - b. het arbeidsloon
 - c. alle vervangen onderdelen.
4. Op werkdagen worden de kosten na 17.00 uur met 50% verhoogd.
5. De toeslag voor zaterdagdagen bedraagt tussen 08.00 en 16.00 uur 50 % en na 16.00 uur 100%. De toeslag voor zon- en feestdagen bedraagt tussen 08.00 en 16.00 uur 200% en na 16.00 uur 300%.
6. Bij klantenbezoek dienen alle kosten en gebruikte materialen à contant te worden voldaan met inachtnaam van het onder de punten 2-4 van de servicebepalingen genoemde, ongeacht de aard der werkzaamheden.
7. Eventuele toezending van onderdelen geschiedt onder rembours.

Voor service: Exquisit www.domest.nl – zie service
Tel. 0314 – 346646
Fax. 0314 – 378232
E-mail: service@domest.nl

Naam/adres/woonplaats koper:

.....
.....
.....
.....

Importeur: DOMEST import - export B.V.
J.F. Kennedylaan 101b NL - 7001 CZ Doetinchem
Tel. 0314 - 362244 Fax 0314 – 378232 E-mail: service@domest.nl