

Koel-vriescombinatie

Gebruiksaanwijzing

EKGC 270/70 A+

Geachte klant,

Wij danken u voor de aanschaf van onze koel-vriescombinatie. U heeft de juiste keuze gemaakt. Uw apparaat van Exquisit is voor huishoudelijk gebruik gemaakt en is een kwaliteitsproduct, dat de hoogste technische eisen combineert met praktisch gebruikscomfort, zoals dit ook geldt voor andere Exquisit apparaten, die tot volle tevredenheid van hun eigenaren in heel Europa worden gebruikt.

Leest u deze instructies goed door.



Leest u de gebruiksaanwijzing aandachtig door voordat u het apparaat in gebruik neemt. De gebruiksaanwijzing bevat belangrijke veiligheidsrichtlijnen voor de installatie, het gebruik en het onderhoud van het apparaat. Een juiste bediening van het apparaat draagt aanzienlijk bij aan een efficiënt energiegebruik en minimalisering van het energieverbruik tijdens het gebruik. Bewaar de gebruiksaanwijzing voor toekomstig gebruik en geef het door aan een eventuele volgende eigenaar. Voor vragen over onderwerpen, die volgens u niet voldoende in de gebruiksaanwijzing aan de orde komen, kunt u contact opnemen met de servicedienst.

Inhoudsopgave

1. Uw bijdrage aan het milieu	3
2. Belangrijke gebruik- en veiligheidsvoorschriften	3
3. Beoogd gebruik	5
4. Voor ingebruikname	5
5. Plaatsen apparaat	6
6. Omschrijving apparaat	7
7. Werking	7
8. De opslag van levensmiddelen	9
9. Correcte opslag	9
10. Ontdooien	12
11. Apparaat uitschakelen	13
12. Reiniging en onderhoud	13
13. Lamp verwisselen	14
14. Tips voor energiebesparing	14
15. Wijzigen van het deurscharnier	15
16. Inbouwen apparaat	17
17. Installatie montage deur	18
18. Geluiden tijdens werking apparaat	19
19. Stringen en oplossingen	20
20. Technische gegevens	21
21. Servicedienst	22
22. Garantie- en Servicebepalingen	23

1. Uw bijdrage aan het milieu

Verwijdering van oude apparatuur



Zorg voor een milieuvriendelijke afvalverwerking.
Maak versleten apparatuur onbruikbaar voordat het wordt verwijderd:

- Haal de stekker uit het stopcontact.
- Zorg voor scheiding van de stekker en het netsnoer.
- Verwijder of vernietig eventueel aanwezige klinksluitingen en sloten.

Hierdoor voorkomt u dat spelende kinderen zich in het apparaat kunnen opsluiten (verstikkingsgevaar), of in andere levensgevaarlijke situaties terecht komen. Kinderen herkennen vaak de gevaren niet die liggen in het gebruik van huishoudelijke apparaten. Zorg daarom voor het nodige toezicht en laat de kinderen niet met het apparaat spelen.

Verwijdering dient te geschieden volgens de plaatselijk geldende voorschriften. Voor meer informatie kunt u contact opnemen met uw gemeente of afvalbedrijf.

Verwijdering verpakkingsmateriaal



Zorg voor een milieuvriendelijke verwijdering van het verpakkingsmateriaal.

2. Belangrijke gebruik- en veiligheidsvoorschriften

Veiligheidsvoorschriften

Alle veiligheidsvoorschriften in deze gebruiksaanwijzing zijn voorzien van een waarschuwingsteken. Zij wijzen u tijdig op de mogelijke gevaren. Deze gegevens zijn verplicht om te lezen en op te volgen.

Verklaring van de waarschuwingstekens

	<ul style="list-style-type: none">• WAARSCHUWING <p>Geeft een gevaarlijke situatie aan die bij niet-naleving kan leiden tot zwaarwegend letsel of de dood!</p>
---	--

	<ul style="list-style-type: none">• VOORZICHTIG <p>Geeft een gevaarlijke situatie aan die bij niet-naleving kan leiden tot licht of matig letsel!</p>
---	---



- BELANGRIJK

Geeft een situatie aan die bij niet nakomen kan leiden tot grote schade aan eigendommen en het milieu!

Algemene Veiligheidsvoorschriften

Trek in een noodgeval direct de stekker uit het stopcontact.



- WAARSCHUWING

De stekker en het snoer nooit met vochtige of natte handen in het stopcontact steken of eruit halen. Er bestaat een levensgevaarlijk risico op een elektrische schok!

Trek de stekker niet aan het netsnoer uit het stopcontact.

Trek voor iedere reiniging of onderhoudsactie de stekker uit het stopcontact.

Een beschadigd netsnoer moet onmiddellijk worden vervangen door de leverancier, de dealer of de servicedienst. Als het snoer of de stekker beschadigd is, moet u het apparaat niet meer gebruiken.

Behalve de in deze gebruiksaanwijzing omschreven reiniging- en onderhoudswerkzaamheden mogen geen ingrepen worden gedaan aan het apparaat.

Veiligheid van kinderen



- WAARSCHUWING

Dit apparaat is niet bedoeld voor gebruik door personen (inclusief kinderen) met verminderde lichamelijke, zintuiglijke of geestelijke vermogens of gebrek aan ervaring en/of gebrek aan kennis, tenzij ze onder toezicht staan van een persoon die verantwoordelijk is voor hun veiligheid of ze van deze persoon instructies krijgen hoe het apparaat moet worden gebruikt. Kinderen moeten onder toezicht zijn om ervoor te zorgen dat zij niet met het apparaat gaan spelen.



- WAARSCHUWING

Verpakkingsmaterialen (bijvoorbeeld plasticfolie, piepschuim) kunnen gevaarlijk zijn voor kinderen. Gevaar voor verstikking!
Verpakkingsmateriaal uit de buurt houden van kinderen.



- WAARSCHUWING

Dit apparaat is niet bedoeld voor gebruik door personen (inclusief kinderen) met verminderde lichamelijke, zintuiglijke of geestelijke vermogens of gebrek aan ervaring en/of gebrek aan kennis, tenzij ze onder toezicht staan van een persoon die verantwoordelijk is voor hun veiligheid of ze van deze persoon instructies krijgen hoe het apparaat moet worden gebruikt. Kinderen moeten onder toezicht zijn om ervoor te zorgen dat zij niet met het apparaat gaan spelen.

Koelvloeistof



VOORZICHTIG

Het apparaat bevat in het koelcircuit de koelvloeistof Isobutan (R600a), een natuurlijk gas met een hoge milieuvriendelijkheid, wat brandbaar is. Let erop dat bij het transport en de installatie van het apparaat geen delen van het koelcircuit worden beschadigd.

Procedure bij een beschadigd koelcircuit:

Open vuur en ontstekingsbronnen vermijden

De ruimte, waarin het apparaat staat, goed ventileren.

3. Beoogd gebruik

De koel-vriescombinatie is bestemd voor huishoudelijk gebruik. Het is niet bedoeld voor commerciële of andere doeleinden dan het koelen of invriezen van levensmiddelen. Het is niet bedoeld voor gebruik in voertuigen, op schepen of in andere plaatsen waar de temperatuur kan dalen tot onder het vriespunt. Het is niet bedoeld voor gebruik in gebieden met een hoog risico op brand of explosie. Het is niet bedoeld voor gebruik in gebieden met een hoog risico op overstroming. Het is niet bedoeld voor gebruik in gebieden met een hoog risico op aardbevingen. Het is niet bedoeld voor gebruik in gebieden met een hoog risico op andere natuurlijke calamiteiten. Het is niet bedoeld voor gebruik in gebieden met een hoog risico op andere calamiteiten.

Als u de koel-vriescombinatie voor commerciële of andere doeleinden dan het koelen of invriezen van levensmiddelen gebruikt, dient u er rekening mee te houden dat de fabrikant zich niet aansprakelijk stelt voor eventuele hierdoor opgelopen schade.

Een ombouw en veranderingen aan de koelkast zijn niet toegestaan om veiligheidsredenen.

4. Voor ingebruikname

De verpakking moet intact zijn. Controleer de inbouw koel-vriescombinatie op transportschade. Een beschadigd apparaat mag onder geen enkele omstandigheid worden gebruikt. Bij beschadigingen neemt u contact op met de leverancier.

Zorg voor een milieuvriendelijke verwijdering van de verpakking.

Transportbescherming verwijderen

Het apparaat en een deel van het interieur zijn beveiligd voor het transport. Verwijder alle tape aan de linker- en rechterkant van de deur van het apparaat. Eventuele lijmresten kunt u verwijderen met wasbenzine. Verwijder ook alle tape en verpakkingsonderdelen uit de binnenkant van het apparaat.

Na het transport dient het apparaat 2 uur te blijven staan, zodat de koelvloeistof zich kan verzamelen in de compressor. Het niet nakomen van deze instructie kan de compressor beschadigen en ervoor zorgen dat het apparaat het niet meer doet. De garantie vervalt in dat geval.

5. Plaatsen apparaat

Het apparaat dient in een goed geventileerde en droge ruimte te staan. De omgevingstemperatuur beïnvloedt het energieverbruik en de goede werking van het apparaat.

Daarom dient het apparaat

- niet aan direct zonlicht te worden blootgesteld,

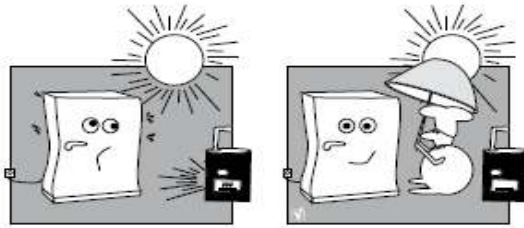

- niet bij een radiator, een kachel of andere warmtebronnen te staan,



- alleen op een plek te staan waarvan de omgevingstemperatuur overeen komt met de klimaatklasse, waarvoor het apparaat is ontworpen.

De klimaatklasse is te vinden op het typeplaatje dat zich buiten aan de achterkant van het apparaat of achter de groentebakken in het apparaat bevindt. Het apparaat moet zodanig worden geplaatst dat het netsnoer bereikbaar blijft.

De volgende tabel geeft aan welke omgevingstemperatuur bij welke klimaatklasse is ingedeeld:

SN	10 tot 32°C
N	16 tot 32°C
ST	16 tot 38°C
T	16 tot 43°C.

Voldoende luchtcirculatie aan de achterwand en bovenkant van het apparaat dient te zijn gewaarborgd. Voor een optimale ventilatie van het apparaat dient het minimale ventilatiegemiddelde te worden nageleefd. Voor voldoende luchtcirculatie aan de achterkant en bovenkant van het apparaat dient u de maatvoering volgens afbeelding 1 onder hoofdstuk “Inbouwen apparaat” aan te houden (variant voor inbouw/onderbouw apparatuur).



Waarschuwing

Ventilatieopeningen in het apparaat of de ombouw van de inbouwmeubels niet afdekken.



Waarschuwing

Geen elektrische apparaten in de levensmiddelenopslagruimte gebruiken, die niet door de fabrikant zijn toegestaan.

6. Omschrijving apparaat

- 1 Deur koelkast
- 2 Bovenste deurvak met klep
- 3 Deurvakken
- 4 Flessenrek
- 5 Deur diepvries
- 6 Diepvriesladen
- 7 Groenteladen
- 8 Glasplaat boven groenteladen
- 9 Glasplaten
- 10 Binnenverlichting & temperatuurregelaar

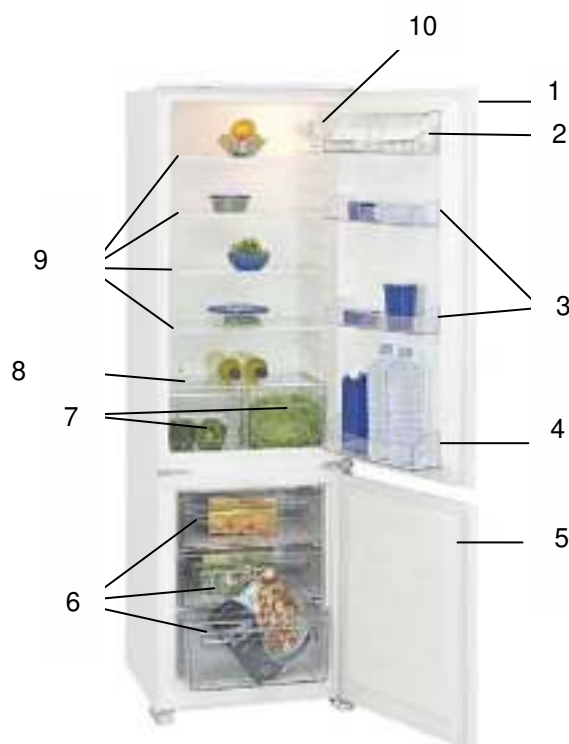

(Fig. 2): Binnenverlichting en temperatuurregelaar

- 1. Lampafdekplaatje
- 2. Temperatuurregelaar

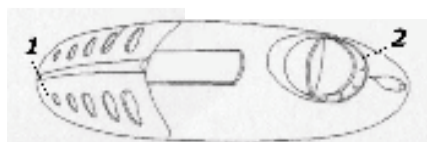

(Fig. 2)

7. Werking

Apparaat aanzetten

Schakel het apparaat aan via de temperatuurregelaar. De temperatuurregelaar bevindt zich aan de rechterzijde van het interieur. Voor het inschakelen van het apparaat draait u de temperatuurregelaar van "0" naar rechts naar de gewenste temperatuur.

Bij de eerste ingebruikname zet u de temperatuurregelaar eerst op het hoogste niveau en na circa 5 uren heeft het apparaat zijn normale bedrijfstemperatuur bereikt en is de koelkast te gebruiken. De temperatuurregelaar kan nu terug naar de middelste stand. Het vriesgedeelte pas na 24 uur gebruiken. Lees hiervoor ook het hoofdstuk "Temperatuur instellen".

Afhankelijk van het model kunnen de koelkasten de volgende controlelampjes bevatten: een oranje lichtje voor een continue werking, een groene lichtje voor normale werking en een rood waarschuwingslichtje voor als de temperatuur te hoog is. De temperatuur aan de binnenkant van het apparaat wordt automatisch constant gehouden. Een tussentijdse stand van de thermostaat wordt in het algemeen aanbevolen.

- Een hoge temperatuurinstelling, een hoge omgevingstemperatuur en een sterk gevulde koelkast kunnen leiden tot een continue werking van de koelkast. Het apparaat kan dan niet automatisch ontdooien. Hierdoor kan het gebeuren dat er een dikke rijp- of ijslaag vormt aan de achterste binnenwand.
- Afhankelijk van het model in een dergelijk geval de temperatuurregelaar op een lager niveau draaien.

Temperatuur instellen in het koelgedeelte

Positie „0“ betekent dat de koelkast is uitgeschakeld. Draai de temperatuurregelaar vanuit positie 0 met de richting van de klok mee en het apparaat schakelt zich vanzelf aan. Door het openen van de deur van het apparaat wordt de binnenverlichting ingeschakeld. De temperatuurregelaar zit aan de rechterzijde van de binnenkant van de koelkast.

Laag getal = warmste binnentemperatuur
Hoog getal = koudste binnentemperatuur

Door de temperatuurregelaar met de richting van de klok mee te draaien betekent dat het in de koelkast kouder wordt. Let erop dat de temperatuur verandert als gevolg van de omgevingstemperatuur (installatieplaats), de frequentie van de deuropeningen en de assemblage. Let erop dat de kinderen niet (spelend) de temperatuurregelaar verdraaien.

Zet de knop van de temperatuurregelaar op de middelste stand, dan kunt u met een kleine aanpassing de temperatuur aanpassen.

Voor het normale gebruik geldt:

- Als u een warmere temperatuur wenst, draait u de temperatuurregelaar op een lager niveau
- Bij zeer hoge zomerse temperaturen draait u de temperatuurregelaar op een hoger niveau om de koeltemperatuur te verhogen.

Als de koelkastdeur wordt geopend brandt de lamp van de binnenverlichting. Wordt de deur gesloten gaat de lamp weer uit.

Wanneer het apparaat lange tijd niet wordt gebruikt, dient u de temperatuurregelaar op het hoogste niveau te draaien en het apparaat 2 tot 3 uren leeg te laten draaien. Dan pas kunt u voedingsmiddelen in de koelkast leggen en de temperatuurregelaar op de middelste stand draaien.

	<p>BELANGRIJK</p> <p>Een hoge omgevingstemperatuur (zoals op warme zomerdagen) en een hoge instelling van de temperatuurregelaar kunnen leiden tot een continue werking van de koelkast. De reden hiervoor is dat de compressor continue moet draaien om de lage temperatuur in de koelkast te behouden. De instelling van de temperatuurregelaar beïnvloedt direct de temperatuur in het vriesgedeelte.</p>
---	---

	<p>VOORZICHTIG: Op het hoogste niveau kan de compressor continue doorlopen, wat een hoger stroomverbruik tot gevolg heeft. Deze stand alleen gebruiken na het opnieuw in gebruik nemen van het apparaat (ook na het ontdooien) en ook bij zeer hoge zomerse temperaturen om het apparaat kort en snel kouder te laten worden.</p>
---	--

8. De opslag van levensmiddelen

De Glasplaat (fig. 8) in het onderste deel van de koelkast, boven de fruit- en groenteschalen, dient altijd in dezelfde positie te blijven om een juiste luchtcirculatie te garanderen.

De schappen (fig. 9) zijn in hoogte verstelbaar. Hiervoor de schappen naar voren trekken tot ze naar boven of beneden kunnen worden gekanteld en eruit kunnen worden gehaald. Voor het plaatsen op een andere hoogte de handelingen in omgekeerde volgorde uitvoeren.

9. Correcte opslag

Aanbevolen voorzorgsmaatregelen voor een optimaal gebruik van het apparaat:

De tijd tussen de aanschaf en het plaatsen van levensmiddelen in het apparaat dient zo kort mogelijk te zijn.

Let op: levensmiddelen moeten altijd worden afgedekt of verpakt in de koelkast om uitdrogen en geur- of smaakbesmetting op andere gekoelde producten te vermijden.

Voor het verpakken zijn geschikt:

- luchtdichte zakken en folies van polyethyleen
- kunststof bakjes met deksel
- speciale hoezen van kunststof met een elastische band
- Aluminiumfolie.

Overschrijdt nooit de op de verpakking aangegeven houdbaarheidsdatum. Open het apparaat alleen als het nodig is en dan nog zo kort mogelijk.

Bewaren van levensmiddelen en dranken

De koelkast is ideaal voor het bewaren van verse levensmiddelen en dranken.

- Bewaar verse en verpakte goederen op de schappen, vers fruit en groente in de groentelade.
- Fruit en groente reinigen en bewaren in het groentevak
- Bananen, aardappelen, uien en knoflook dienen niet onverpakt in de koelkast te worden bewaard
- Bewaar vers vlees alleen goed verpakt en niet langer dan 1 tot 2 dagen in de koelkast. Vermijd contact met gekookt voedsel.
- Levensmiddelen afdekken voor het bewaren (vooral levensmiddelen die gekruid zijn). Gekookte levensmiddelen en koude gerechten moeten goed afgedekt zijn en kunnen op een willekeurige plek in de koelkast worden bewaard.
- Plaats flessen in het flessenrek in de binnendeur.
- Plaats warm voedsel pas in de koelkast als het is afgekoeld
- Levensmiddelen zodanig in de koelkast plaatsen dat de lucht vrij door het vak kan circuleren.

	WAARSCHUWING
Geen explosieve stoffen of spuitbussen met brandbare drijfgassen, zoals butaan, pentaan enz. in het apparaat opslaan. Zulke spuitbussen zijn herkenbaar aan een vlamsymbool. Eventueel uittredende gassen kunnen ontbranden door elektrische componenten. BRANDGEVAAR!	

Bewaren van diepvriesproducten/Invriezen van verse levensmiddelen

Apparaat met vakken, die met het symbool 



 voor beide zijn geschikt.

Voor de opslag van diepvriesproducten dient u erop te letten dat de handelaar ze goed opgeslagen heeft gehad en het koelproces niet onderbroken is geweest.

Tijdens een stroomstoring de deur gesloten laten. De ingevroren producten kunnen meerdere uren overleven.

10. Ontdooien

Koelgedeelte automatisch, vriesgedeelte handmatig



De koelkast doet automatisch in de periode dat de compressor niet draait. Het dooiwater wordt verzameld in een opvangbak die zich aan de bovenkant van de compressor bevindt en verdampt door de ontstane temperatuur. Tijdens de fase van het koelen en ontdooien vormt zich een dunne ijslaag of verschijnen waterdruppels aan de binnenwand.



BELANGRIJK: Mocht het dooiwater niet goed weglopen door het dooiwaterkanaal naar de opvangbak dient u te controleren of het afwaterkanaal verstopt is. Er mag geen water op de bodem blijven staan of met elektrische onderdelen in aanraking komen.

In het vriesgedeelte kan na langdurig gebruik een rijp- c.q. ijslaag ontstaan. Als deze ijslaag een dikte bereikt van 6 – 8 mm, dient het vriesapparaat te worden ontdooit en gereinigd. Een te dikke rijp- c.q. ijslaag verhoogt het energieverbruik.

Zet voor het ontdooien de temperatuurregelaar op de hoogste stand (het vriesgoed slaat de kou voor enige tijd op).

Trek de stekker uit het stopcontact.

- Maak het apparaat leeg en sla de goederen op in een koele ruimte.
- Plaats een bak met warm water (80 °C) in de binnenkant en laat de deur open staan, dit ondersteunt een sneller dooiproces.
- Gebruik geen mechanische voorwerpen om het ijs te verwijderen.
- Gebruik in de binnenkant geen elektrische apparaten voor het ontdooien.
- Verwijder eerst de grote ijsstukken uit het vriesvak. Nadat aansluitend de kleine stukken ijs zijn verwijderd het complete vriesvak met droge, zachte doeken droog wrijven.
- Gebruik in de binnenkant van het apparaat geen elektrische apparaten die niet specifiek door de fabrikant zijn goedgekeurd.

11. Apparaat uitschakelen

Voor het uitschakelen van het apparaat de temperatuurregelaar (hoofdstuk 6, fig. 2) op „0“ zetten. Mocht het apparaat voor langere tijd buiten gebruik worden genomen:

- Levensmiddelen eruit halen
- Temperatuurregelaar op positie „0“ draaien
- Stekker uit stopcontact halen of zekering uitschakelen of eruit draaien
- Apparaat grondig reinigen (zie hoofdstuk reiniging en onderhoud)
- Deuren aansluitend open laten staan om vieze luchtjes te voorkomen.

12. Reiniging en onderhoud

Om hygiënische redenen dient de binnenkant van het apparaat, inclusief de accessoires, regelmatig te worden schoon gemaakt.

	<p>Waarschuwing: Voor schoonmaakwerkzaamheden het apparaat uitschakelen en de stekker uit het stopcontact halen of de zekering uitschakelen of eruit draaien. Het netsnoer altijd aan de stekker uit het stopcontact trekken, nooit aan het snoer.</p>
---	---

Het apparaat **nooit** met een stoomreiniger schoon maken. Er zou vocht bij elektrische onderdelen terecht kunnen komen. Gevaar voor een elektrische schok! Hete damp kan schade veroorzaken aan kunststof onderdelen. Het apparaat moet droog zijn voordat u het weer in gebruik neemt.

	<p>Belangrijk! Etherische oliën en organische oplosmiddelen kunnen kunststofdelen aantasten, bijvoorbeeld het sap van citroen- of sinaasappelschillen, boterzuur of reinigingsmiddelen die azijnzuur bevatten. Dergelijke stoffen niet in aanraking laten komen met apparaat onderdelen. Gebruik geen schurende schoonmaakmiddelen.</p>
--	--

- Gekoelde goederen uit de koelkast halen. Afgedekt op een koele plek bewaren.
- Apparaat uitschakelen en de stekker uit het stopcontact halen of de zekering uitschakelen of eruit draaien.

16. Inbouwen apparaat

Afmetingen apparaat (Fig. 1)

Hoogte: 177 cm

Breedte: 54 cm

Diepte: 55 cm

Volg voor een goede ventilatie de instructies in de afbeelding. De ombouwkast dient over een verplichte luchttoevoer en luchtafvoer te beschikken (Fig. 2). Elk dient minstens 200 cm² te zijn.

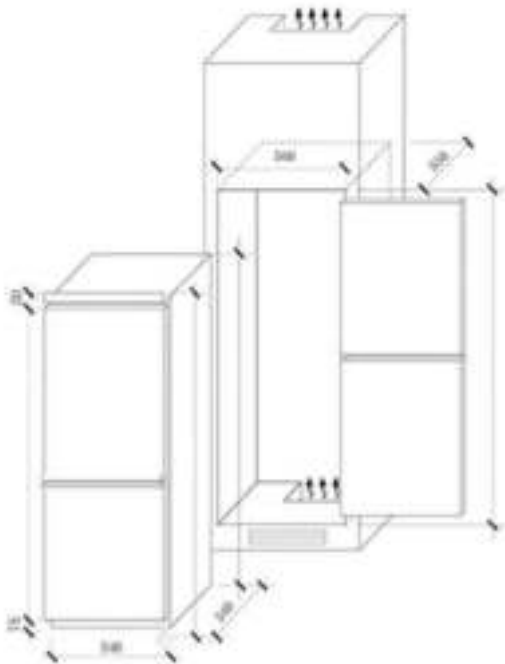

(Fig. 1)

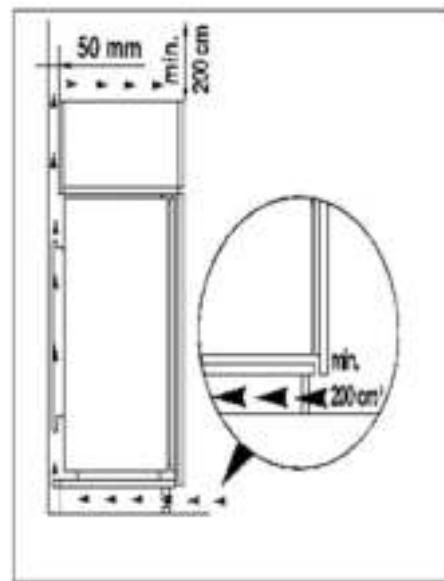

(Fig. 2)

17. Installatie montage deur

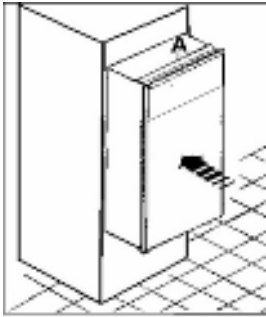

(fig.1)
Apparaat voorzichtig in de ombouwkast schuiven (Fig.1) tot aan de vergrendelstrip "A"

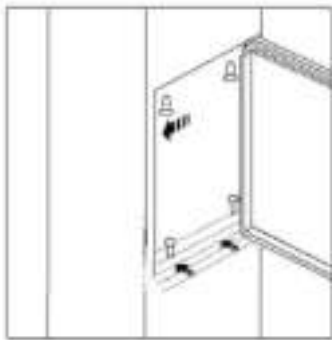

(fig. 2)
Deur van apparaat openen en aan de tegenoverliggende kant van de scharnieren schuiven (Fig.2) Apparaat met 4 schroeven bevestigen.

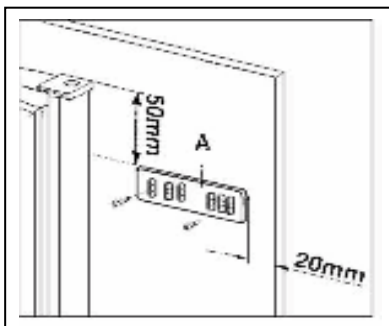

(fig.3)

Schuifstrip "A" (Fig.3) tegen de binnenkant van de kastdeur drukken en de positie van de externe gaten markeren. Eventueel de schroefgaten voorboren. De rail vastschroeven.

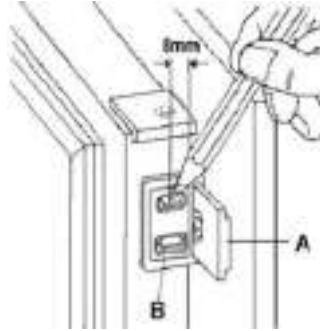

(fig. 4)
Deur van het apparaat en de kastdeur 90° openen. Het kleine hoekijzer "B" (fig.4) op de schuifrail "A" schuiven. Beide deuren in elkaar schuiven en de gaten, zoals op fig. 4, in het midden intekenen. Hoekijzer "B" eraf halen en met een 2mmØ boor de schroefgaten boren. Het hoekijzer "B" weer op de schuifrail plaatsen en met de bijgeleverde schroeven bevestigen

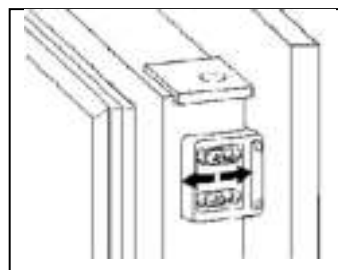

(fig. 5)

20. Technische gegevens

Model	EKGC 270/70 A+
Energie efficiëntieklasse	A+
Energieverbruik [kWh/24uur]	0.804
Energieverbruik [kWh/jaar]	293
Klimaatklasse	N/ST
Netto-inhoud totaal [l]	275
Netto-inhoud vriezen [l]	70
Netto-inhoud koelen [l]	205
Invriescapaciteit [kg/24uur]	3.5
Bewaartijd bij storing [uur]	12
Ontdooien koelgedeelte	automatisch
Ontdooien vriesgedeelte	handmatig
Elektrische aansluiting [V/Hz]	220 – 240 / 50
Vermogen [W]	120
Vermogen lamp [W]	15
Nettogewicht [kg]	64.5
Afmetingen H x B x T [cm]	177.2x54x54.5
Koelvloeistof [g]	R600a (60g)

Alle apparaatspecifieke gegevens van de energielabels zijn vastgesteld door de fabrikant van het apparaat in overeenstemming met de Europese standaard meetmethode onder laboratoriumomstandigheden. Ze zijn vastgelegd in de EN-ISO norm 15502. Het werkelijke energieverbruik van apparaten in de woning is uiteraard afhankelijk van de locatie en het gebruikersgedrag en kan daarom hoger zijn dan de onder standaardomstandigheden door de fabrikant bepaalde waarden.

De vakman kent deze combinatie van factoren en voert testen uit met speciale meetapparatuur volgens de huidige normen.

21. Servicedienst



LET OP

U dient er rekening mee te houden dat het bezoek van de servicemonteur, ook tijdens de garantieperiode, niet kosteloos is als blijkt dat u het apparaat verkeerd heeft bediend of dat een van de in de lijst genoemde storingen van toepassing is.

Als de storing met behulp van de hiervoor aangegeven richtlijnen niet verholpen kan worden kunt u de servicedienst bellen. In dat geval dient u geen verdere werkzaamheden uit te voeren aan de machine, vooral niet aan de elektrische delen van het apparaat. Maak de deur van het apparaat niet onnodig vaak open, zodat koudeverlies wordt vermeden.



Dit apparaat voldoet aan de specificaties van de Europese Afvalbeheer Regelgeving 2002 / 96 / EC - WEEE. Dit verzekert een correcte verwijdering van het apparaat. Door de milieuvriendelijke afvoer wordt ervoor gezorgd dat eventuele schade aan gezondheid door foutieve verwijdering wordt voorkomen. Het symbool van de afvalbak op het product of de begeleidende documenten geeft aan dat dit apparaat niet mag worden behandeld als huishoudelijk afval. In plaats hiervan dient het te worden aangeleverd bij de verzamelplaats voor recycling van elektrische en elektronische apparaten. De verwijdering dient volgens de plaatselijk geldende voorschriften te worden uitgevoerd.

Voor meer informatie kunt u contact opnemen met uw gemeente of afvalbedrijf.

22. GARANTIEBEPALINGEN

1. Deze garantiebepalingen gelden uitsluitend voor de oorspronkelijke koper en voor huishoudelijk gebruik van het apparaat in Nederland. Bij doorverkoop van gebruiker aan gebruiker vervalt de garantie.
2. De garantie geldt slechts indien, bij eventueel beroep op de garantiebepalingen, dit garantiebewijs wordt getoond, samen met de originele aankoopnota.
3. Geen garantie zal van toepassing zijn op gebreken, veroorzaakt door beschadigingen, ruwe of onoordeelkundige behandeling, nalatigheid van de gebruiker, het gebruik van het apparaat op een onjuiste spanning, of gebruik voor een ander doel dan waarvoor het geleverd werd. Er kan ook geen beroep op de garantie gedaan worden als het typeplaatje met serienummer is veranderd of verwijderd en wanneer door ondeskundigen aan het apparaat is gewerkt.
4. Buiten garantie vallen: glas, gloeilampen, kunststof onderdelen of accessoires, draadmanden en/of separatieschotten, lak- en/of emaille beschadigingen.
5. De garantie vangt aan op de dag van plaatsing en houdt in:
 - a. Twee jaar garantie op het gehele koel-vriesmeubel en de elektrische apparatuur zoals thermostaat, thermische beveiliging, relais, ventilator, transformator, schakelaar enz, met uitzondering van de onder 4 genoemde onderdelen.
 - b. Voor compressoren geldt een depreciatieregeling gedurende 5 jaar, in gelijke percentages.
6. De garantie omvat uitsluitend het vervangen van defecte of beschadigde onderdelen voor zover wij ons volgens deze garantiebepalingen verantwoordelijk hebben gesteld.
7. Voorrijdkosten, arbeidsloon, transport- en/of verpakkingskosten, alsmede het transportrisico (voor apparaten die slechts in onze eigen werkplaats gerepareerd kunnen worden) worden niet door de garantie gedekt en zijn voor rekening van de gebruiker. Zie ook onze 'servicebepalingen' waarin o.a. de berekening van de voorrijdkosten en het arbeidsloon worden omschreven.
NB: Reparatiekosten moeten direct voldaan worden. Indien facturering van de monteurskosten wordt verlangd, zullen deze worden verhoogd met een bepaald bedrag aan administratiekosten.
8. Wij zijn niet verantwoordelijk voor werkzaamheden of reparatiekosten, niet in onze opdracht door derden uitgevoerd en evenmin voor kosten of gevolgen, hoe dan ook, direct of indirect uit een storing, gebrek of onoordeelkundig gebruik van het apparaat voortvloeiend.
9. Vervanging van onderdelen verlengt de garantietermijn niet.

EXQUISIT SERVICEBEPALINGEN

1. Beschadigde apparaten bij ontvangst niet in gebruik nemen maar direct melden bij uw leverancier. Eventuele terugname van beschadigde, gebruikte apparaten is niet mogelijk.
2. De eerste 24 maanden na aankoopdatum wordt voor serviceverlening ten aanzien van gevallen, welke onder deze garantiebepalingen ressorteren, niets in rekening gebracht.
3. Vanaf twee jaar na de aankoopdatum worden in rekening gebracht:
 - a. de voorrijdkosten
 - b. het arbeidsloon
 - c. alle materialen met uitzondering van de motorcompressor (zie garantiebepalingen punt 5)
4. Op werkdagen worden de kosten na 17.00 uur met 50% verhoogd.
5. De toeslag voor zaterdagen bedraagt tussen 08.00 en 16.00 uur 50 % en na 16.00 uur 100%. De toeslag voor zon- en feestdagen bedraagt tussen 08.00 en 16.00 uur 200% en na 16.00 uur 300%.
6. Bij klantenbezoek dienen alle kosten en gebruikte materialen à contant te worden voldaan met inachtnaam van het onder de punten 2-4 van de servicebepalingen genoemde, ongeacht de aard der werkzaamheden.
7. Eventuele toezending van onderdelen geschiedt onder rembours.

Voor service: Exquisit www.domest.nl – zie service
Tel. 0314 – 346646
Fax. 0314 – 378232
E-mail: service@domest.nl

Naam/adres/woonplaats koper:

.....
.....
.....
.....

Importeur: DOMEST import - export B.V.
J.F. Kennedylaan 101b NL - 7001 CZ Doetinchem
Tel. 0314 - 362244 Fax 0314 – 378232 E-mail: service@domest.nl