

NL	Gebruiksaanwijzing	2
EN	User manual	16
FR	Notice d'utilisation	29
DE	Benutzerinformation	43

Droogtrommel
Tumble Dryer
Sèche-linge
Wäschetrockner

USER MANUAL

Inhoud

Belangrijke veiligheidsinformatie	2	Wasgoed sorteren en voorbereiden	9
Milieu	4	Dagelijks gebruik	9
Installatie	4	Reiniging en onderhoud	11
Productbeschrijving	6	Wat moet u doen als...	12
Bedieningspaneel	6	Technische gegevens	13
Voordat u de droger in gebruik neemt	7	Machine-instellingen	14
Programmatabel	7	Tips voor testinstanties	15

Wijzigingen voorbehouden

Belangrijke veiligheidsinformatie

Belangrijk! In het belang van uw veiligheid en om een correct gebruik te kunnen waarborgen is het van belang dat u, alvorens het apparaat te installeren en in gebruik te nemen, deze gebruiksaanwijzing, inclusief de tips en waarschuwingen, grondig doorleest. Om onnodige vergissingen en ongevallen te voorkomen is het belangrijk ervoor te zorgen dat alle mensen die het apparaat gebruiken, volledig bekend zijn met de werking ervan en de veiligheidsvoorzieningen. Bewaar deze instructies en zorg ervoor dat zij bij het apparaat blijven als het wordt verplaatst of verkocht, zodat iedereen die het apparaat gedurende zijn hele levensduur gebruikt, naar behoren is geïnformeerd over het gebruik en de veiligheid van het apparaat.



– Lees deze handleiding zorgvuldig voordat u het apparaat in gebruik neemt.

Algemene veiligheid

- Het is gevaarlijk om de specificaties te wijzigen of om te proberen op enigerlei wijze veranderingen aan te brengen aan dit apparaat
- Dit apparaat is niet bedoeld voor gebruik door personen (met inbegrip van kinderen) met beperkte lichamelijke of verstandelijke vermogens of een gebrek aan ervaring en kennis, tenzij dit onder toezicht gebeurt van een voor hun veiligheid verantwoordelijke persoon of tenzij zij van een dergelijke persoon instructie hebben ontvangen over het gebruik van het apparaat.
- Zorg ervoor dat kleine kinderen en huisdieren niet in de trommel klimmen. Controleer om dit te voorkomen de trommel vóór gebruik
- Voorwerpen als munten, veiligheidsspelden, spijkers, schroeven, stenen of andere harde, scherpe materialen

kunnen grote schade aan het apparaat toebrengen en mogen niet in het apparaat terechtkomen.

- Om brandgevaar te voorkomen door te lang drogen, dient het apparaat niet gebruikt te worden om de volgende voorwerpen te drogen: Kussens, gewatteerde dekens en dergelijke (deze artikelen zorgen voor op-hoping van hitte)
- Artikelen van schuimrubber (latexschuim), douche-mutsjes, waterdichte kleding, artikelen met een rubberbinnenkant en kleding of kussens met vulling van schuimrubber dienen niet in de droogtrommel te worden gedroogd
- Het apparaat dient na gebruik, bij reiniging en bij onderhoud altijd afgesloten te worden van stroomvoorziening
- Probeer in geen geval zelf de machine te repareren. Reparaties die door niet-deskundige personen uitgevoerd worden, kunnen tot schade of letsel leiden. Neem contact op met een Klantenservice bij u in de buurt. Vraag altijd om originele vervangingsonderdelen
- Artikelen die zijn bevuild met stoffen als spijsolie, acetone, benzine, petroleum, vlekkenverwijderaars terpen-tine, boenwas en boenwasverwijderaars dienen al-voers in de droogtrommel te worden gedroogd, te worden gewassen in heet water met een extra hoeveelheid wasmiddel
- **Explosiegevaar** droog nooit voorwerpen in de wasdroger die in aanraking zijn geweest met ontvlambare oplosmiddelen (petroleum, spiritus, producten voor chemische reiniging en dergelijke). Aangezien deze bestanddelen vluchtig zijn, kunnen ze een explosie veroorzaken. Droog alleen voorwerpen in de wasdroger die met water gewassen zijn
- **Brandgevaar** voorwerpen die vlekken bevatten of gedrenkt zijn in plantaardige of bakolie vormen een ge-

vaar voor brand en mogen niet in de wasdroger geplaatst worden.

- Als u uw was met vlekkenverwijderaar heeft gewassen, moet u een extra spoelcyclus uitvoeren voordat u uw was in de wasdroger laadt
- Zorg ervoor dat er geen aanstekers of lucifers in de zakken zijn achtergebleven van kleding in het geval die in de wasdroger geladen worden

Waarschuwing!

- **Brandgevaar! Stop een wasdroger nooit voor het einde van een droogcyclus, tenzij alle voorwerpen snel uit de trommel verwijderd en uitgehangen worden, zodat de hitte wordt verdreven**
- **Er mogen zich geen pluizen verzamelen in de droger.**
- **Gevaar voor elektrische schokken!** Spuit geen waterstralen op het apparaat.
- Het laatste deel van een droogtrommelcyclus vindt plaats zonder warmte (koelcyclus) om ervoor te zorgen dat de artikelen uiteindelijk een temperatuur hebben waarbij is gewaarborgd dat de artikelen niet worden beschadigd.
- De wasdroger mag niet worden gebruikt als er industriële chemische reinigingsmiddelen zijn gebruikt.
- Zorg voor een goede ventilatie in de ruimte waar het apparaat geïnstalleerd is, om het terugstromen van gassen van apparaten in de ruimte die op andere brandstoffen werken, zoals open haarden, te voorkomen.

Installatie

- Dit apparaat is zwaar. Wees voorzichtig als u het apparaat verplaatst.
- Controleer bij het uitpakken van het apparaat of dit niet is beschadigd. Gebruik het apparaat bij twijfel niet en neem contact op met de Klantenservice
- Alle verpakkingsmaterialen moeten vóór het gebruik worden verwijderd. Als dit wordt nagelaten kan dit ernstige schade aan het product en andere eigendommen tot gevolg hebben. Zie het desbetreffende hoofdstuk in de gebruiksaanwijzing
- Eventuele voor de installatie van het apparaat noodzakelijke elektrotechnische werkzaamheden, moeten worden uitgevoerd door een gekwalificeerde electricien
- Als het apparaat op een tapijtvloer wordt geplaatst, dient de hoogte van de stelplaatjes te worden aangepast

om de lucht onder het apparaat toch goed te kunnen laten circuleren

- Controleer na installatie van het apparaat of dit niet op het aansluitnoer drukt of staat
- Als de wasdroger bovenop een wasmachine wordt geplaatst, is het noodzakelijk de stapelkit te gebruiken (optioneel accessoire)

Gebruik

- Dit apparaat is bestemd voor huishoudelijk gebruik. Het is niet toegestaan het apparaat te gebruiken voor andere doeleinden dan waarvoor het is bestemd
- Was alleen textiel dat geschikt is voor machinaal drogen. Volg de instructies op het wasvoorschrift in de kleding
- Droog geen ongewassen artikelen in de wasdroger
- Doe niet te veel wasgoed in de machine. Zie het desbetreffende hoofdstuk in de gebruiksaanwijzing
- Kleding die druipt is mag niet in de droger worden geplaatst
- Kledingstukken die in aanraking zijn geweest met vluchtige aardolieproducten mogen niet in de wasdroger gedroogd worden. Als vluchtige reinigingsvloeistoffen zijn gebruikt, dient u ervoor te zorgen dat de vloeistof uit het kledingstuk is verwijderd voordat u het in de machine doet
- Trek de stekker nooit aan het snoer uit het stopcontact; maar aan de stekker zelf
- Gebruik de wasdroger nooit als het elektrische snoer, het bedieningspaneel, het bovenblad of de sokkel beschadigd zijn, zodat de binnenkant van de wasmachine toegankelijk is
- Wasverzachters of soortgelijke producten dienen te worden gebruikt zoals gespecificeerd in de wasverzacherinstructies
- **Let op – heet oppervlak** : Raak het oppervlak van het dekseltje van de deurverlichting niet aan wanneer de verlichting ingeschakeld is (Alleen drogers die zijn uitgerust met inwendige trommelverlichting)

Kinderslot

- Deze machine is niet bedoeld voor gebruik door jonge kinderen of verstandelijk gehandicapten zonder toezicht

- Kinderen herkennen de gevaren die bij elektrische apparaten horen vaak niet. Houd kinderen uit de buurt om te voorkomen dat ze met het apparaat spelen

Waarschuwing!

- Gevaar op verstikking! De verpakkingsmaterialen (bijv. plastic folie, polystyreen) kunnen een

gevaar opleveren voor kinderen - houd uit de buurt van kinderen.

- Berg alle wasmiddelen op een veilige plaats, buiten het bereik van kinderen op.
- Zorg ervoor dat kinderen of huisdieren niet in de trommel kunnen klimmen.

Milieu

Het symbool  op het product of op de verpakking wijst erop dat dit product niet als huishoudafval mag worden behandeld, maar moet worden afgegeven bij een verzamelpunt waar elektrische en elektronische apparatuur wordt gerecycled. Als u ervoor zorgt dat dit product op de juiste manier wordt verwijderd, voorkomt u mogelijke negatieve gevolgen voor mens en milieu die zich zouden kunnen voordoen in geval van verkeerde afvalverwerking. Voor gedetailleerdere informatie over het recyclen van dit product, kunt u contact opnemen met de gemeente, de gemeentereiniging of de winkel waar u het product hebt gekocht.

Oud apparaat

Waarschuwing!

Trek de stekker uit het stopcontact als u de machine niet meer gebruikt. Snij de voedingskabel van het apparaat en gooi deze samen met de stekker weg. Maak de deurgrendeling onklaar. Dan kunnen kinderen zich niet in de machine opsluiten en hun leven in gevaar brengen.

Verpakkingsmateriaal

De verpakkingsmaterialen zijn milieuvriendelijk en kunnen worden gerecycled. De kunststofonderdelen zijn ge-

markeerd, bijv. >PE<, >PS<, enz. Gooi het verpakkingsmateriaal in de daarvoor bedoelde container bij uw plaatselijke afvaldienst.

Milieutips

- In de droger wordt uw wasgoed pluizig en zacht. Daarom heeft u bij het wassen geen wasverzachter nodig
- Uw droger werkt het zuinigst als u
 - de ventilatieopeningen in de sokkel altijd vrij houdt;
 - u zich aan de in het programma-overzicht aanbevolen laadvolumes houdt;
 - zorgt voor goede ventilatie in de ruimte waar het apparaat geïnstalleerd is;
 - het microfilter en de fijne zeef na elke droogcyclus reinigt;
 - het wasgoed goed centrifugeert voordat u het in de droger stopt.



Energieverbruik hangt af van het in de wasmachine ingestelde centrifuge-toerental. Hogere centrifuge-toerental - minder energieverbruik.

Installatie

Belangrijk! Het apparaat moet getransporteerd worden in verticale positie.

Plaatsing van het apparaat

- Voor uw gemak wordt geadviseerd de machine dichtbij de wasmachine te plaatsen
- De wasdroger moet op een schone plaats worden geïnstalleerd, waar geen vuilophoping kan plaatsvinden
- Lucht moet vrij kunnen circuleren rond het hele apparaat. Belemmer het voorste luchtrooster en het achterste luchtrooster niet

- Om trillingen en geluid tot een minimum te beperken wanneer de droger in gebruik is, moet deze op een stabiel horizontaal vlak geplaatst worden
- Zodra het apparaat op zijn definitieve plaats staat, dient gecontroleerd te worden of de droger wel helemaal horizontaal staat met behulp van een luchtbelwaterpas. Is dit niet het geval, stel dan de stelvoetjes af totdat dit wel het geval is
- De voetjes mogen nooit verwijderd worden. Belemmer de speling tussen het apparaat en de vloer niet met hoogpolig tapijt, houten strips of dergelijke. Hierdoor

kan er hitte worden opgebouwd die storing kan veroorzaken bij de bediening van dit apparaat

Belangrijk!

- De hete lucht die door de droogtrommer wordt uitgezonden kan temperaturen tot 60°C bereiken. Het apparaat moet daarom niet op vloeren worden geïnstalleerd die niet bestand zijn tegen hoge temperaturen.
- Bij het bedienen van de wasdroger mag de kamertemperatuur niet lager liggen dan +5° C en niet hoger dan +35° C, omdat dit de prestaties van het apparaat kan beïnvloeden
- Als het apparaat verplaatst moet worden moet dit verticaal gebeuren
- Het apparaat mag niet worden geplaatst achter een afsluitbare deur, een schuifdeur of een deur met scharnieren aan de tegenovergestelde zijde als die van het apparaat op zo'n manier dat dat de deur van de droger niet helemaal geopend kan worden.

Verwijdering van de transportbeveiliging

 **Let op!** Voordat u de droger in gebruik neemt moeten alle transportbeveiligingen verwijderd worden.

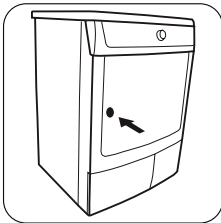

1. Open de vuldeur

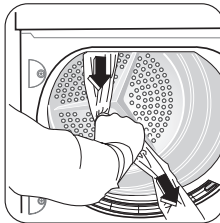

2. Trek de stroken plakband los van de binnenkant van de machine, bovenop de trommel

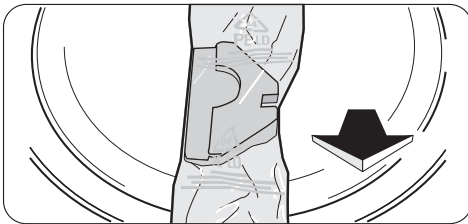

3. Verwijder de plastic folie en de polystyreen vulling van de machine

Elektrische aansluiting

Details over het voltage, soort stroom en de zekeringen vindt u op het typeplaatje. Het typeplaatje is vlakbij de vuloepening gemonteerd (zie hoofdstuk "Productbeschrijving").

 **Waarschuwing!** De fabrikant kan niet aansprakelijk gesteld worden voor schade of letsel die voortkomen uit het niet opvolgen van bovengenoemde veiligheidsmaatregelen. Indien de voedingskabel moet worden vervangen, dan MOET dit gebeuren door onze Klantenservice.

 **Waarschuwing!** Het aansluitsnoer moet toegankelijk zijn na het installeren van de machine.

Deur omkeren

Om het in- en uitladen van het wasgoed te vergemakkelijken kan de deur worden omgekeerd.

 **Waarschuwing!** De draairichting van de deur mag alleen worden veranderd door een gekwalificeerd vakman.

Neem contact op met de service-afdeling. De kosten voor het veranderen van de draairichting van de deur zijn voor u.

Speciale accessoires

- stapelkit
-  Verkrijgbaar bij de klantenservice of uw gespecialiseerde dealer

Deze installatiesets kunnen gebruikt worden om de droger bovenop een wasmachine (60 cm breed, voorlader) te plaatsen, om ruimte te besparen. De wasmachine onder en de droger erbovenop.

Lees de bij de kit geleverde gebruiksaanwijzing zorgvuldig door.

- afvoerset
-  Verkrijgbaar bij de klantenservice of uw gespecialiseerde dealer

Afvoerset om het condenswater rechtstreeks af te voeren in een bak, sifon, gootsteen, enz. Het condenswaterreservoir hoeft dan niet meer geleegd te worden, het moet echter wel op de daarvoor bedoelde plaats in de machine blijven zitten.

Lees de bij de kit geleverde gebruiksaanwijzing zorgvuldig door.

- voetstuk met lade

- i** Verkrijgbaar bij de klantenservice of uw gespecialiseerde dealer

Om de droger zo optimaal mogelijk in de hoogte te plaatsen, om ruimte over te houden om iets op te bergen (bijv. wasgoed).

Lees de bij de kit geleverde gebruiksaanwijzing zorgvuldig door.

Productbeschrijving

Beschrijving van het apparaat

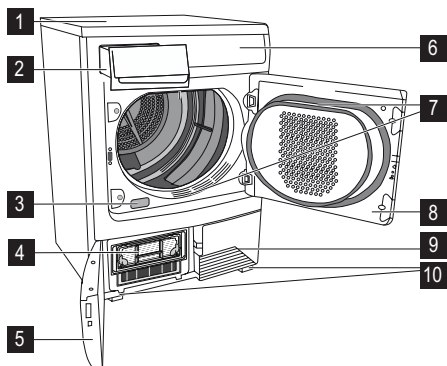

- 1** Bovenblad
- 2** Lampje (Waterreservoir)
- 3** Typeplaatje
- 4** Warmtewisselaar
- 5** Deur warmtewisselaar
- 6** Bedieningspaneel
- 7** Pluizenfilters
- 8** Vuldeur
- 9** Ventilatiooster
- 10** Verstelbare pootjes

Bedieningspaneel

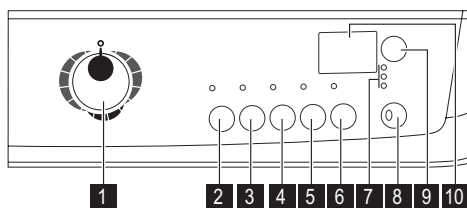

- 1** Programmaknop en UIT-schakelaar
- 2** Toets Lage temp
- 3** Toets Lang anti-kreuk
- 4** Toets extra kort
- 5** Toets zoemer
- 6** Toets Tijd
- 7** Functiestatuslampje
 - Condensator -lampje
 - Filters -lampje
 - Waterhouder -lampje
- 8** Toets Start/Pauze
- 9** Toets uitgestelde start

- 10** Indicatie

Wat er op het display wordt weergegeven

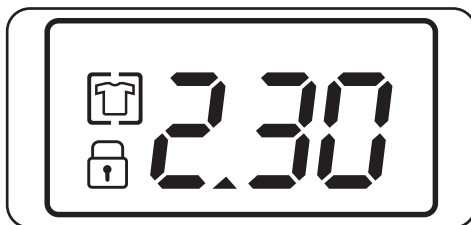

SYMBOOL	BESCHRIJVING
2 . 3 0	Eindtijd (tijd tijdprogramma, tijd uitgestelde start)
	Kinderslot
	Anti-kreukbeveiligingsfase
	Fout, verkeerde keuze



















Voordat u de droger in gebruik neemt

Om eventuele restanten, die ontstaan zijn tijdens de fabricage, te verwijderen, de trommel van de droger afvegen met een vochtige doek of een korte cyclus (30 MIN) met vochtige lappen in de trommel laten draaien.

1. Draai de programmakeuzeknop naar de TIJD.
2. Druk op de Toets Start/Pauze.

Programmatabel

Programma's	max. belading (droog gewicht)	Extra functies/opties	Toepassing/eigenschappen	Onderhoudsmarkeringen
Katoen Extra droog	7 kg	alles ¹⁾ behalve Tijd	Grondig drogen van dik of meerlaags textiel, bijv. badstof artikelen, badjassen.	 
Katoen Sterkdroog	7 kg	alles behalve Tijd	Grondig drogen van dik of meerlaags textiel, bijv. badstof artikelen, badjassen.	 
Katoen Kastdroog ²⁾	7 kg	alles behalve Tijd	Grondig drogen van textiel van gelijke dikte, bijv. badstof artikelen, breigoed, handdoeken.	 
Katoen Strijkdroog ⁺ ²⁾	7 kg	alles behalve Tijd	Voor dun textiel dat nog gestreken moet worden, bijv. gebreide artikelen, katoenen overhemden	 
Katoen Strijkdroog ²⁾	7 kg	alles behalve Tijd	Voor dunne stoffen die nog gestreken moeten worden, bijv. gebreide artikelen, katoenen overhemden	 
Synthetica Extra droog	3 kg	alles behalve Tijd	Grondig drogen van dik of meerlaags textiel, bijv. truien, beddengoed, tafellinnen	  ³⁾ 
Synthetica Kastdroog ²⁾	3 kg	alles behalve Tijd	Voor dunne stoffen die niet gestreken worden, bijv. easy care shirts, tafelkleden, babykleertjes, sokken, lingerie met baleinen of met beugels	  ³⁾ 

Programma's	max. belading (droog gewicht)	Extra functies/opties	Toepassing/eigenschappen	Onderhoudsmarkeringen
Synthetica Strijk-droog	3 kg	alles behalve Tijd	Voor dunne stoffen die nog gestreken moeten worden, bijv. gebreide artikelen, katoenen overhemden	  3) 
Mix	3 kg	Lage temp. ⁴⁾ , Lang anti-kreuk, Zoemer, Startuistel	Voor het drogen van katoenen en synthetische stoffen, op lagere temperatuur	  
Tijd	7 kg	Lage temp. , Lang anti-kreuk , Zoemer , Startuistel Tijd	Voor verder drogen van afzonderlijke stukken wasgoed	  
Jeans	7 kg	Lage temp. , Lang anti-kreuk , Zoemer , Startuistel	Voor vrijetijdskleding, zoals jeans, sweatshirts, enz., van verschillende materiaaldikte (bijv. bij de kraag, manchetten en naden)	  
Strijkvrij	1 kg (of 5 overhemden)	Lage temp. , Lang anti-kreuk, Zoemer , Startuistel	Speciaal programma met anti-kreuk mechanisme voor easy care stoffen zoals overhemden en blouses; voor minimaal strijken. De resultaten zijn afhankelijk van het soort stof en de afwerking. Plaats de stoffen direct na het centrifugeren in de droger; eenmaal droog, haal ze dan onmiddellijk uit de droger en hang ze op een kleerhanger.	  
Baby	2 kg	Lage temp. , Lang anti-kreuk , Zoemer , Startuistel	De babycyclus is een speciaal programma voor slaappakjes die gedroogd moeten worden "om meteen te kunnen dragen".	
Opfrissen	1 kg	Zoemer	Voor het opfrissen of behoedzaam reinigen van textiel met in de handel verkrijgbare producten voor chemische reiniging	  

1) Het Lage temp. kan niet worden geselecteerd met Kort

2) In overeenstemming met IEC61121

3) selecteer optie Lage temp.

4) auto

Wasgoed sorteren en voorbereiden

Het wasgoed sorteren

- Sorteert op weefseltype:
 - Katoen/linnen voor programma's in Katoen programmagroep.
 - Gemengde was en synthetische stoffen voor programma's in de Synthetica programmagroep.
- Sorteert op verzorgingslabel: De verzorgingslabels betekenen het volgende:

<input type="checkbox"/>	Drogen in de wasdroger in principe mogelijk
<input checked="" type="checkbox"/>	Drogen op normale temperatuur
<input type="checkbox"/>	Drogen op lage temperatuur
<input checked="" type="checkbox"/>	Drogen in de wasdroger is niet mogelijk

Belangrijk! Stop geen nat wasgoed in de machine als niet op het onderhoudslabel vermeld is dat het geschikt is om gedroogd te worden in een wasdroger. Deze machine kan gebruikt worden voor al wasgoed dat voorzien is van het label "geschikt om gedroogd te worden in een wasdroger".

- Droog nieuw, gekleurd textiel niet samen met lichtgekleurd wasgoed. Textielkleuren kunnen afgeven.
- Droog katoenen jersey en breigoed niet met het programma Extra droog. Deze stukken kunnen krimpen.

Wasgoed voorbereiden

- Om te voorkomen dat was verstrikt raakt: sluit ritsen, knoop dekbedovertrekken dicht en sluit losse riemen of strikken (bijv. van schorten).
- Maak zakken leeg. Verwijder metalen voorwerpen (paperclips, veiligheidsspelden etc.).

Dagelijks gebruik

Machine inschakelen

Draai de programmakeuzeknop op een willekeurig programma. De machine wordt ingeschakeld.

- Keer voorwerpen met dubbellaagse weefsels binnenstebuiten (bijv. met katoen afgewerkte anoraks, de katoenlaag moet aan de buitenkant zitten). Deze weefsels drogen dan beter.

Belangrijk! Doe niet te veel wasgoed in de machine. Houd rekening met max. belading.

Het gewicht van wasgoed

Type wasgoed	Gewicht
Badjas	1200 gram
Servet	100 gram
Dekbedovertrek	700 g
Laken	500 g
Kussensloop	200 g
Tafelkleed	250 g
Badstof handdoek	200 g
Theedoek	100 gram
Nachthemd	200 g
Damesslips	100 gram
Herenoverhemd	600 g
Herenoverhemd	200 g
Herenpyjama	500 g
Bloes	100 gram
Herenondergoed	100 gram

In bedrijf

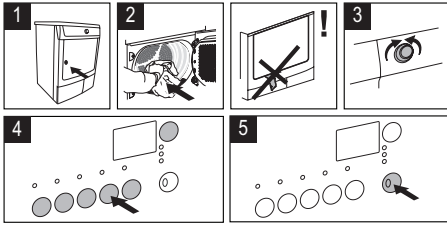

Lage temp.

behoedzaam drogen met verminderde warmte voor kwetsbare stoffen en temperatuurgevoelig textiel (bijv. acryl, viscose) staan op het onderhoudslabel met:

Lang anti-kreuk

hiermee wordt de anti-kreukfase uitgebreid tot in totaal 90 minuten. Hierdoor blijft het wasgoed los en kreukt het niet.

Kort

Door op deze toets te drukken wordt de droogtijd verminderd in alle Katoen en Syntheticaprogramma's.

Zoemer

geluidsbevestiging van:

- het einde van de cyclus
- anti-kreukfase start en einde
- cyclusonderbreking
- fout

Tijd

na instellen van het Tijd-programma. U kunt een programmaduur selecteren van 10 minuten tot 2 uur, in stappen van 10 minuten

Startuitstel

Hiermee kan de start van het droogprogramma met minimaal 30 minuten en maximaal 20 uur worden uitgesteld. Druk herhaaldelijk op de toets Startuitstel tot het gewenste startuitstel wordt weergegeven op het display

Kinderslot instellen

Het kinderslot kan ingesteld worden om te voorkomen dat een programma per ongeluk wordt gestart of dat een lopend programma onbedoeld wordt veranderd. De kinderslotfunctie blokkeert alle toetsen en de programmakeuzeknop. Het kinderslot kan worden geactiveerd of gedeactiveerd door de toetsen Lage temp. en Lang anti-kreuk gelijktijdig gedurende 5 seconden ingedrukt te houden.

- Voordat het programma is gestart Het apparaat kan niet gebruikt worden
- Nadat het programma is gestart Het lopende programma kan niet veranderd worden

Het pictogram verschijnt op het display om aan te geven dat het kinderslot ingeschakeld is.

Het kinderslot wordt niet uitgeschakeld als het programma is afgelopen.

Als u een nieuw programma wilt instellen, moet u eerst het kinderslot uitschakelen.

Het programma starten

Druk herhaaldelijk op de Toets Start/Pauze. Het programma wordt gestart.

Het programmaverloop wordt weergegeven door verstrekken droogtijd op het display.

Het programma veranderen

Om het lopende programma te wijzigen moet dit eerst worden geannuleerd door de programmakeuzeknop op te selecteren. Selecteer het nieuwe programma en druk op de Toets Start/Pauze.

Als het programma eenmaal begonnen is, kan het niet meer veranderd worden. Als u desondanks toch probeert het programma te veranderen door aan de programmakeuzeknop te draaien, gaan het display programmavoortgang en de controlelampjes knipperen. Als u op een optieknop drukt (met uitzondering van de Toets zoemer), verschijnt in het display. Het droogprogramma wordt hierdoor echter niet beïnvloed (wasgoedbescherming).

Droogcyclus voltooid / wasgoed uit de trommel halen

Zodra de droogcyclus voltooid is, wordt op het display knipperend het anti-kreukpictogram weergegeven. Evenals de waarschuwingslampjes Filter en Waterhouder. Als u drukt op de toets Zoemer, klinkt er gedurende ongeveer een minuut een geluidssignaal met onderbrekingen.

i De droogcycli worden automatisch gevolgd door een anti-creuk fase die ongeveer 30 minuten duurt. De trommel draait gedurende deze fase met onderbrekingen. Hierdoor blijft het wasgoed los en kreukt het niet. Het wasgoed kan tijdens de anti-creukfase te allen tijde uit de machine gehaald worden. (Het wasgoed moet uiterlijk tegen het einde van deze anti-creukfase uit de droogtrommel worden gehaald, om te voorkomen dat het gaat kreuken.)

1. Open de deur.
2. Voordat u het wasgoed uit de trommel haalt, het pluis van het microfilter verwijderen. U kunt dat het beste

met een vochtige hand doen (zie het hoofdstuk "Reiniging en onderhoud".)

3. Haal het wasgoed uit de trommel.
4. Draai de programmeuzeknop naar  uit.
5. Sluit de deur.

Na ieder gebruik

- Reinig de filters.
- Maak het waterreservoir leeg.

Reiniging en onderhoud

De pluizenfilters schoonmaken

De filters verzamelen al het pluis dat tijdens het drogen vrijkomt. Om ervoor te zorgen dat de droger perfect blijft werken, moeten de pluizenfilters (fijne filters en pluizenfilters) na elke droogcyclus schoongemaakt worden.

! **Let op!** Gebruik de droger nooit zonder pluizenfilters of met beschadigde of verstopte pluizenfilters.

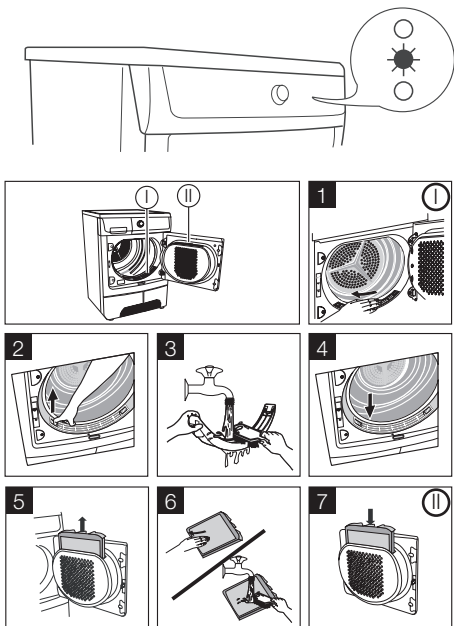

De deurpakking schoonmaken

Veeg de deurpakking meteen na afloop van de droogcyclus met een vochtige doek af.

Het waterreservoir legen

Maak het waterreservoir na elke droogcyclus leeg.

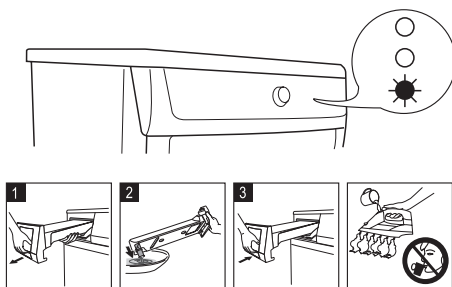

! **Let op!** Het condenswater is niet geschikt als drinkwater of om voedsel mee klaar te maken.

i Als het programma onderbroken is omdat het waterreservoir vol was: Druk herhaaldelijk op de Druk op de toets Start/Pauze om verder te gaan met de droogcyclus.

De condensator reinigen

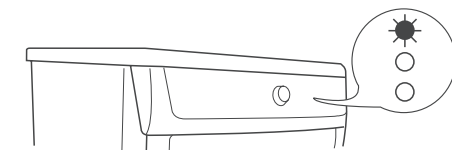

Belangrijk!

- Gebruik de droger nooit zonder condensator.
- Verstopte condensator zorgt voor een hoger energieverbruik (langere droogcyclus) en leidt tot schade aan de droger.
- Gebruik geen scherpe voorwerpen om te reinigen.

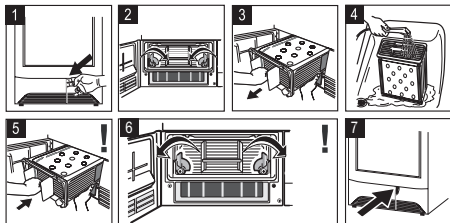

De trommel reinigen

- ⚠ **Let op!** Gebruik geen schuurmiddelen of staalwol om de trommel schoon te maken.

Wat moet u doen als...

Zelf problemen oplossen

Probleem ¹⁾	Mogelijke oorzaak	Oplossing
Droger doet het niet	Droger niet aangesloten op de netstroom.	Steek de stekker in het stopcontact. Controleer de zekering in de zekeringenkast (huisinstallatie)
	Vuldeur geopend.	Sluit de deur
	Het Toets START/PAUZE niet ingedrukt.	Druk herhaaldelijk op de Toets Start/Pauze.
Onbevredigende droogresultaten.	Onjuiste programma-instelling.	Stel geschikt programma in. ²⁾
	Pluisfilters verstopt.	Reinig de pluisfilters. ³⁾
	Warmtewisselaar verstopt.	Reinig de warmtewisselaar ³⁾
	Max. belading overschreden.	Houd rekening met max. belading.
	Ventilatioerooster afgedekt.	Maak ventilatioerooster aan onderkant vrij.
	Restanten in de trommel.	Reinig de binnenkant van de trommel.
Vuldeur sluit niet	Hoge waterhardheid.	Stel geschikte waterhardheid in ⁴⁾ .
	Filters zitten niet op hun plaats vast.	Installeer fijnfilter en/of klik laagfilter vast.
Err (Fout) op het display. ⁵⁾	Probeer de parameters na de programmastart te wijzigen.	Schakel uit en in. Stel de vereiste parameters in.

- i** Kalk in het water of reinigingsproducten kunnen een nauwelijks zichtbare aanslag op de binnenkant van de trommel achterlaten. De waarneming van de droogtegraad van het wasgoed is dan niet meer betrouwbaar. Het wasgoed is vochtiger dan verwacht wanneer het uit de droger wordt gehaald.

Gebruik een standaard huishoudelijk reinigingsmiddel (bijv. een op azijn gebaseerd reinigingsmiddel) om de binnenkant van de trommel en de trommelribben af te vegen.

Bedieningspaneel en behuizing reinigen

- ⚠ **Let op!** Gebruik geen meubelreinigers of agressieve reinigingsmiddelen om de machine schoon te maken.

Gebruik een vochtige doek om het bedieningspaneel en de behuizing af te vegen.

Lampje van de trommel brandt niet	Programmakeuzeknop in UIT-stand.	Druk deze toets naar Verlichting (indien aanwezig) of naar een ander programma.
	Lampje defect	Vervang het lampje (zie volgend deel)
Abnormale tijdsweergave op het display ⁵⁾	Eindtijd wordt berekend op basis van: soort, volume en vochtigheid van wasgoed.	Automatisch proces; dit is geen fout van de machine.
Programma niet actief	Vol waterreservoir.	Leeg waterreservoir ³⁾ , druk op Toets Start/Pauze.
Droogcyclus te kort	Weinig wasgoed./Wasgoed te droog voor geselecteerd programma.	Selecteer tijdsprogramma of een hogere droogtegraad (bijv. Extra droog).
Droogcyclus te lang ⁶⁾	Pluisfilters verstopt.	Reinig de pluisfilters.
	Te hoog laadvolume.	Houd rekening met max. belading.
	Wasgoed niet voldoende gecentrifugeerd	Zorg dat het wasgoed goed is gecentrifugeerd.
	Extreem hoge kamertemperatuur – geen machinestoring.	Verlaag de kamertemperatuur indien mogelijk.

1) Als er een foutmelding op het display verschijnt (bijv. **E51** – alleen drogers met het display): Droger uit- en inschakelen. Programma instellen. Druk herhaaldelijk op de Toets Start/Pauze. Droger doet het niet? - informeer de onderhoudsdienst en vermeld foutcode.

2) volg programma-aanbevelingen – zie hoofdstuk *Programmaoverzicht*

3) zie hoofdstuk *Onderhoud en reiniging*

4) zie hoofdstuk *Machine-instellingen*

5) alleen drogers met het display

6) Opmerking: Na ongeveer 5 uur stopt de droogcyclus automatisch (zie hoofdstuk *Droogcyclus voltooid*).

Technische gegevens

Parameter	Waarde
Hoogte x breedte x diepte	85 x 60 x 58 cm
Inhoud trommel	108 l
Diepte met vuldeur open	109 cm
De hoogte kan worden afgesteld met	1,5 cm
Leeg gewicht	ong. 40 kg
Laadvolume (afhankelijk van het programma) ¹⁾	Maximaal 7 kg
Spanning	230 V
Benodigde zekering	16 A
Totaal vermogen	2350 W
Energie-efficiëntieklasse	B
Energieverbruik (7 kg katoen, voorgecentrifugeerd op 1000 tpm) ²⁾	3,92 kWh

Parameter	Waarde
Gemiddeld jaarlijks energieverbruik	284,1 kWh
Gebruik	Huishoudelijk
Toegestane omgevingstemperatuur	+ 5°C tot + 35°C

Verbruiksgegevens

De verbruikswaarden zijn vastgesteld op basis van standaardcondities. Deze kunnen afwijken bij bediening van de machine in huishoudelijke omstandigheden.



Programma	Energieverbruik in kWh / gemiddelde droogtijd in min
Katoen kastdroog ³⁾	3.92 / 125 (7 kg katoen, vooraf afgevoerd bij 1000 toeren) 3,75 (7 kg katoen, vooraf afgevoerd bij 1200 toeren) 3,60 (7 kg katoen, vooraf afgevoerd bij 1400 toeren) 3,20 (7 kg katoen, vooraf afgevoerd bij 1800 toeren)
Katoen strijkdroog ³⁾	3.34 / 107 (7 kg katoen, vooraf afgevoerd bij 1000 toeren)
Synthetica kastdroog ³⁾	1.33 / 48 (3 kg katoen, vooraf afgevoerd bij 1200 toeren)

1) In sommige landen kunnen andere laadvolumegegevens nodig zijn, vanwege andere meetmethodes

2) in overeenstemming met EN 61121

3) Tips voor testinstanties cyclus moet worden gecontroleerd overeenkomstig EN 61121

Machine-instellingen

Instelling	Uitvoering
Zoemer permanent uit	<ol style="list-style-type: none"> 1. Draai de programmakeuzeknop op een willekeurig programma 2. Druk tegelijkertijd op de Toets KORT en Lang anti-kreuk en houd deze toetsen ongeveer 5 seconden ingedrukt. 3. Standaard staat de zoemer altijd uit
Waterhardheid <i>Water bevat een variabele hoeveelheid kalksteen en minerale zouten waarvan de hoeveelheden variëren afhankelijk van geografische locaties, waardoor de geleidingswaarden ervan variëren</i> <i>Relevante variaties op de geleiding van het water vergeleken met de geleiding kan enigszins van invloed zijn op de restvochtigheid van het wasgoed aan het einde van de cyclus. Met uw droger kunt u de gevoeligheid van de droogsensor afstellen op basis van de geleidingswaarden van het water.</i>	<ol style="list-style-type: none"> 1. Draai de programmakeuzeknop op een willekeurig programma 2. Druk tegelijkertijd op de Toets Kort en Start/Pauze en houd deze toetsen ongeveer 5 seconden ingedrukt. De huidige instelling wordt op het display weergegeven <ul style="list-style-type: none"> –  lage geleiding <300 micro S/cm –  gemiddelde geleiding 300-600 micro S/cm –  hoge geleiding >600 micro S/cm 3. Druk herhaaldelijk op de Start/Pauze -toets tot u het gewenste niveau heeft ingesteld. 4. Voor het opslaan van de instelling drukt u tegelijkertijd op de Toets Kort en toets Start/Pauze of draait u de knop naar 0 UIT-stand

Tips voor testinstanties

Parameters die gecontroleerd kunnen worden door testinstanties:

- Energieverbruik (gecorrigeerd met uiteindelijke vochtigheidsgraad) tijdens de katoen kastdroog cyclus met nominale lading.
- Energieverbruik (gecorrigeerd met uiteindelijke vochtigheidsgraad) tijdens de katoen kastdroog cyclus met halve lading.

- Uiteindelijke vochtigheidsgraad (tijdens katoen kastdroog, katoen strijkdroog en Easy care kastdroog)
- Condensatie-efficiëntie (gecorrigeerd met uiteindelijke vochtigheidsgraad) tijdens de cyclus katoen kastdroog met nominale en halve lading

Alle cycli moeten gecontroleerd worden in overeenstemming met IEC 61121 (Wasdrogers voor huishoudelijk gebruik – Methodes voor het meten van de prestatie).

Contents

Important safety information	16	Sorting and preparing laundry	22
Environment	18	Daily use	23
Installation	18	Cleaning and maintenance	24
Product description	20	What to do if ...	26
Control panel	20	Technical data	27
Before first use	20	Machine settings	28
Programme chart	21	Hints for test institutes	28

Subject to change without notice

Important safety information

Important! In the interest of your safety and to ensure the correct use, before installing and first using the appliance, read this user manual carefully, including its hints and warnings. To avoid unnecessary mistakes and accidents, it is important to ensure that all people using the appliance are thoroughly familiar with its operation and safety features. Save these instructions and make sure that they remain with the appliance if it is moved or sold, so that everyone using it through its life will be properly informed on appliance use and safety.



- Please read the instruction book before using this appliance.

General safety

- It is dangerous to alter the specifications or attempt to modify this product in any way.
- This appliance is not intended for use by persons (including children) with reduced physical and sensory conditions or lack of experience and knowledge, unless they have been given supervision or instruction concerning use of the appliance by a person responsible for their safety.
- Make sure that small children and pets do not climb inside the drum. To avoid this, please check into the drum before using.
- Any objects such as coins, safety pins, nails, screws, stones or any other hard, sharp material can cause extensive damage and must not be placed into the machine.
- In order to avoid danger of fires caused by excessive drying, do not use appliance to dry the following items: Cushions, quilts and the like (these items accumulate heat).

- Items such as foam rubber (latex foam), shower caps, waterproof textiles, rubber backed articles and clothes or pillows fitted with foam rubber pads should not be dried in the tumble dryer.
- Always unplug the appliance after use, cleaning and maintenance.
- Under no circumstances should you attempt to repair the machine yourself. Repairs carried out by inexperienced persons may cause injury or serious malfunctioning. Contact your local Service Centre. Always insist on genuine spare parts.
- Items that have been soiled with substances such as cooking oil acetone, petrol, kerosene, spot removers, turpentine, waxes and wax removers should be washed in hot water with an extra amount of detergent before being dried in the tumble dryer.
- **Danger of explosion:** Never tumble dry items that have been in contact with inflammable solvents (petrol, methylated spirits, dry cleaning fluid and the like). As these substances are volatile, they could cause an explosion. Only tumble dry items washed with water.
- **Risk of fire:** items that have been spotted or soaked with vegetable or cooking oil constitute a fire hazard and should not be placed in the tumble dryer.
- If you have washed your laundry with stain remover you must execute an extra rinse cycle before loading your tumble dryer.
- Please make sure that no gas lighters or matches have accidentally been left in pockets of garments incase they are loaded into appliance



Warning!

- **Risk of fire! Never stop a tumble dry before the end of the drying cycle unless all items are quickly removed and spread out so that the heat is dissipated.**
- **Lint must not be allowed to accumulate around the tumble dryer.**
- **Risk of electric shock!** Do not spray down the appliance with jets of water.
- The final part of a tumble dryer cycle occurs without heat (cool down cycle) to ensure that the items are left at a temperature that ensures that items will not be damaged.
- The tumble dryer is not to be used if industrial chemicals have been used for cleaning.
- Ensure you have good ventilation in the installation room to avoid the back flow of gases into the room from appliances burning other fuels, including open fires.

Installation

- This appliance is heavy. Care should be taken when moving it.
- When unpacking the appliance, check that it is not damaged. If in doubt, do not use it and contact the Service Centre.
- All packaging must be removed before use. Serious damage can occur to the product and to property if this is not adhered to. See relevant section in the user manual.
- Any electrical work required to install this appliance should be carried out by a qualified electrician or competent person.
- If the machine is situated on a carpeted floor, please adjust the feet in order to allow air to circulate freely under the appliance.
- After having installed the appliance, check that it is not pressing or standing on its electrical supply cable.
- If the tumble dryer is placed on top of a washing machine, it is compulsory to use the stacking kit (optional accessory).

Use

- This appliance is designed for domestic use. It must not be used for purposes other than those for which it was designed.

- Only wash fabrics which are designed to be machine dried. Follow the instructions on each garment label.
- Do not dry unwashed items in the tumble dryer.
- Do not overload the appliance. See the relevant section in the user manual.
- Clothes which are dripping wet should not be placed in the dryer.
- Garments which have been in contact with volatile petroleum products should not be machine dried. If volatile cleaning fluids are used, care should be taken to ensure that the fluid is removed from the garment before placing in the machine.
- Never pull the power supply cable to remove the plug from the socket; always take hold of the plug itself.
- Never use the tumble dryer if the power supply cable, the control panel, the working surface or the base are damaged so that the inside of the tumble dryer is accessible.
- Fabric softeners, or similar products should be used as specified by the fabric softener instructions.
- **Caution - hot surface** : Do not touch the door light cover surface when the light is switched on.
(Only dryers equipped with internal drum light)

Child safety

- This machine is not intended for use by young children or infirm persons without supervision.
- Children often do not recognise the hazards associated with electrical appliances. Children should be supervised to ensure that they do not play with the appliance.



Warning!

- **Danger of suffocation!** The packaging components (e.g. plastic film, polystyrene) can be dangerous to children - Keep them out of children's reach.
- Keep all detergents in a safe place out of children's reach.
- Make sure that children or pets do not climb inside the drum.

Environment

The symbol  on the product or on its packaging indicates that this product may not be treated as household waste. Instead it should be taken to the appropriate collection point for the recycling of electrical and electronic equipment. By ensuring this product is disposed of correctly, you will help prevent potential negative consequences for the environment and human health, which could otherwise be caused by inappropriate waste handling of this product. For more detailed information about recycling of this product, please contact your local council, your household waste disposal service or the shop where you purchased the product.

Old appliance

Warning!

Remove mains plug from socket when you have no further use for the machine. Cut off mains cable and dispose of together with plug. Destroy loading door hook. Children cannot then lock themselves in the machine and put their lives at risk.

Packaging material

The packaging materials are environmentally friendly and can be recycled. The plastic components are identified by

Installation

Important! The appliance must be moved in vertical position for transport.

Appliance positioning

- It is recommended that, for your convenience, the machine is positioned close to your washing machine.
- The tumble dryer must be installed in a clean place, where dirt does not build up.
- Air must be able to circulate freely all round the appliance. Do not obstruct the front ventilation grille or the air intake grilles at the back of the machine.
- To keep vibration and noise to a minimum when the dryer is in use, it should be placed on a firm, level surface.
- Once in its permanent operating position, check that the dryer is absolutely level with the aid of a spirit level. If it is not, raise or lower the feet until it is.

markings, e.g. >PE<, >PS<, etc. Please dispose of the packaging materials in the appropriate container at the community waste disposal facilities.

Environmental tips

- In the dryer, laundry becomes fluffy and soft. Fabric softeners are not therefore needed when washing.
 - Your dryer will function most economically if you:
 - always keep the ventilation slots on the base of the dryer unobstructed;
 - use the loading volumes specified in the programme overview;
 - ensure you have good ventilation in the installation room;
 - clean the micro-fine filter and fine strainer after each drying cycle;
 - spin the laundry well before drying.
-  Energy consumption depends on spinning speed set in washing machine. Higher spinning speed - lower energy consumption.

- The feet must never be removed. Do not restrict the floor clearance through deeppile carpets, strips of wood or similar. This might cause heat built-up which would interfere with the operation of the appliance.

Important!

- The hot air emitted by the tumble dryer can reach temperatures of up to 60°C. The appliance must therefore not be installed on floors which are not resistant to high temperatures.
- When operating the tumble dryer, the room temperature must not be lower than +5°C and higher than +35°C, as it may affect the performance of the appliance.
- Should the appliance be moved, it must be transported vertically.
- The appliance must not be installed behind the lockable door, a sliding door or a door with a hinge on the opposite side to that of the appliance in such a way that a full opening of the dryer is restricted.

Removing transport safety packaging

 **Caution!** Before use all parts of the transport packaging must be removed.

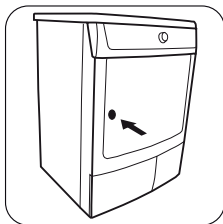

1. Open loading door

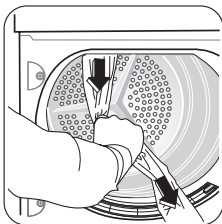

2. Pull off adhesive strips from inside machine on top of drum.

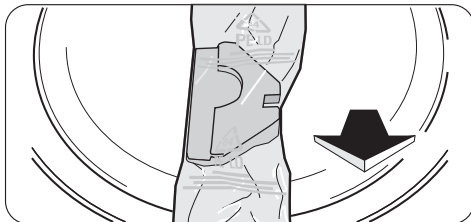

3. Remove foil hose and polystyrene padding from the machine.

Electrical connection

Details on mains voltage, type of current and the fuses required should be taken from the type plate. The type plate is fitted near the loading aperture (see “Product description” chapter).

 **Warning!** The manufacturer declines any responsibility for damage or injury through failure to comply with the above safety precautions. Should the appliance power supply cable need to be replaced, this must be carried out by our Service Center.

 **Warning!** The power supply cable must be accessible after installing the machine.

Door reversal

To make it easier to load or unload the laundry, the door can be reversed.

 **Warning!** The door must only be reversed by an authorised service engineer.

Please contact your local Service Force Centre. The engineer will carry out the door reversal at your cost.

Special accessories

• stack kit

 Available from your Service Force Centre or your specialist dealer

These intermediate installation kits can be used to arrange the dryer and an washing machine (60 cm wide, front loaded) as a space-saving washer/dryer stack. The washing machine is at the bottom and the dryer is at the top.

Read carefully the instructions supplied with the kit.

• drain kit

 Available from your Service Force Centre or your specialist dealer

Installation kit for direct draining of condensate into a basin, siphon, gully, etc. The condensate tank then no longer has to be drained, it must however remain in its intended position in the machine.

Read carefully the instructions supplied with the kit.

• pedestal with the drawer

 Available from your Service Force Centre or your specialist dealer

To situate the dryer in optimal high and have some additional space to store (e.g. laundry).

Read carefully the instructions supplied with the kit.

Product description

Description of the appliance

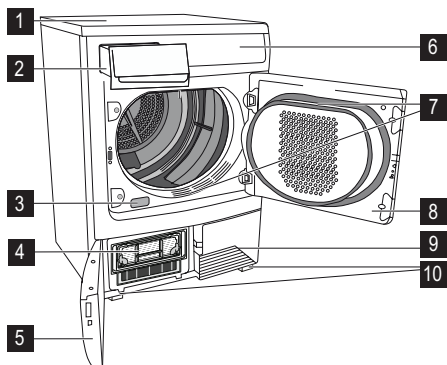

- 1 Worktop
- 2 Water reservoir
- 3 Rating Plate
- 4 Heat exchanger
- 5 Heat exchanger door
- 6 Control panel
- 7 Fluff filters
- 8 Loading door
- 9 Ventilation grille
- 10 Adjustable feet

Control panel

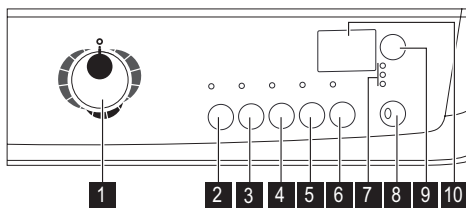

- 1 Programme knob and  OFF switch
- 2 **Delicate** button
- 3 **Long anticrease** button
- 4 **Quick** button
- 5 **Buzzer** button
- 6 **Time** button
- 7 **Function status led**
 - **Condenser** light
 - **Filters** light
 - **Water Reservoir** light
- 8 **Start/Pause** button
- 9 **Delay Start** button





Before first use

In order to remove any residues which may have been produced during production, wipe the dryer drum with a

10 Display

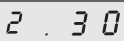
What is shown in the display

























SYMBOL	DESCRIPTION
	Time to end (time of time programm, time of start delay)
	Child lock
	Anticrease guard phase
	Error, wrong selection















damp cloth or carry out a brief drying cycle (30 MIN) with damp cloths in the machine.

1. Turn the programme knob to TIME.

2. Press the START/PAUSE button.

Programme chart

Programmes	max. load (weight when dry)	Additional functions/options	Application/properties	Care mark
COTTON EXTRA DRY	7 kg	all ¹⁾ except TIME	Thorough drying of thick or multi-layered fabrics, e.g. terry towel-ling items, bathrobes.	 
COTTON STRONG DRY	7 kg	all except TIME	Thorough drying of thick or multi-layered fabrics, e.g. terry towel-ling items, bathrobes.	 
COTTON STORAGE DRY ²⁾	7 kg	all except TIME	Thorough drying of fabrics of even thicknesses, e.g. terry tow-elling items, knitwear, towels.	 
COTTON DAMP ²⁾	7 kg	all except TIME	For thin textiles which are still to be ironed, e.g. knitted items, cot-ton shirts.	 
COTTON IRON DRY ²⁾	7 kg	all except TIME	For thin fabrics which are also to be ironed, e.g. knitwear, cotton shirts.	 
SYNTHETICS EXTRA DRY	3 kg	all except TIME	Thorough drying of thick or multi-layered fabrics, e.g. pullovers, bedding, table linen.	  ³⁾ 
SYNTHETICS STOR-AGE DRY ²⁾	3 kg	all except TIME	For thin fabrics which are not ir-oned, e.g. easy care shirts, table linen, baby clothes, socks, linge-rie with bones or wires.	  ³⁾ 
SYNTHETICS IRON DRY	3 kg	all except TIME	For thin fabrics which are also to be ironed, e.g. knitwear, cotton shirts.	  ³⁾ 
MIXED	3 kg	DELICATE ⁴⁾ , LONG ANTICREASE , BUZZER , DELAY	For drying cotton and synthetic fabrics, uses low temperature.	  

Programmes	max. load (weight when dry)	Additional functions/options	Application/properties	Care mark
TIME	7 kg	DELICATE , LONG ANTICREASE , BUZZER , DELAY TIME	For further drying of individual items of laundry.	  
JEANS	7 kg	DELICATE , LONG ANTICREASE , BUZZER , DELAY	For leisure clothing, such as jeans, sweat-shirts, etc., of different material thicknesses (e.g. at the neck, cuffs and seams).	  
EASY IRON	1 kg (or 5 shirts)	DELICATE , LONG ANTICREASE , BUZZER , DELAY	Special program with anti-crease mechanism for easy care fabrics such shirts and blouses; for minimum ironing effort. The results depends on the type of fabric and its finish. Place fabrics in the dryer straight after spinning; once dried, immediately remove fabrics and place on a clothes hanger.	  
BABY	2 kg	DELICATE , LONG ANTICREASE , BUZZER , DELAY	Baby cycle is a special programme for jumpers to be dried "ready to wear".	  
REFRESH	1 kg	BUZZER	For refreshing or gently cleaning textiles with commercially available dry cleaning products.	  

1) The DELICATE cannot be selected with QUICK

2) In accordance with IEC61121

3) select DELICATE option



4) auto

Sorting and preparing laundry

Sorting laundry

- Sort by fabric type:
 - Cotton/linen for programmes in COTTONS programme group.
 - Mixtures and synthetics for programmes in SYNTHETICS programme group.

- Sort by care label: The care labels mean:

	Drying in the tumble dryer possible in principle
	Drying at normal temperature
	Drying at reduced temperature

 Drying in the tumble dryer **not** possible

Important! Do not place in the appliance any wet laundry which is not specified on the care label as being suitable for tumble-drying.

This appliance can be used for all wet laundry items which are labelled as suitable for tumble-drying.

- Do not dry new, coloured textiles together with light-coloured laundry items. Textile colours may bleed.
- Do not dry cotton jersey and knitwear with the EXTRA DRY programme. Items may shrink!

Preparing laundry

- To avoid laundry becoming tangled: close zips, button up duvet covers and tie loose ties or ribbons (e.g. of aprons).
- Empty pockets. Remove metal items (paper clips, safety pins, etc).
- Turn items with double-layered fabrics inside out (e.g. with cotton-lined anoraks, the cotton layer should be outermost). These fabrics will then dry better.

Important! Do not overload the appliance. Observe max. loading volume.

Laundry weights

Type of laundry	Weight
Bathrobe	1200 g

Type of laundry	Weight
Napkin	100 g
Quilt cover	700 g
Sheet	500 g
Pillow case	200 g
Tablecloth	250 g
Towelling towel	200 g
Tea cloth	100 g
Night dress	200 g
Ladies' briefs	100 g
Man's work shirt	600 g
Man's work shirt	200 g
Man's pyjamas	500 g
Blouse	100 g
Men's underpants	100 g

Daily use

Switching machine on

Turn the programme selector to any programme. The machine switches on.

Operating

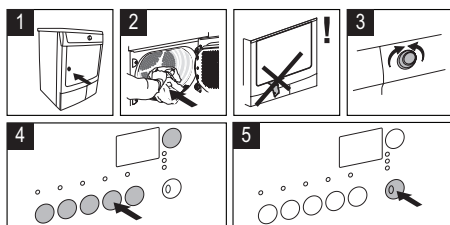

DELICATE

gentle drying with reduced heat of sensitive fabrics and temperature-sensitive textiles (e.g. acrylic, viscose) marked on care label with: 

LONG ANTI-CREASE

prolongs the anti-crease phase to 90 mins in total. The laundry remains relaxed and free of creases.

QUICK

By pressing this button the drying time is reduced in all COTTON and SYNTHETICS programmes.

BUZZER

audible confirmation of:

- cycle end
- anti-crease phase start and end
- cycle interruption
- error

TIME

after setting the Time programme. You can select a programme duration from 10 mins to 2 hrs in 10-minute steps.

DELAY START

allows to delay the start of a drying programme from minimum of 30 min. to maximum of 20 hours. Press the Delay Start button repeatedly until the desired delay start is shown on the display

Setting child lock

The child lock can be set to prevent a programme being accidentally started or a programme in operation being accidentally changed. The child lock function locks all buttons and the programme selector. The child lock can be activated or deactivated by holding down the DELICATE and LONG ANTI-CREASE buttons simultaneously for 5 seconds.

- Before programme is started: Appliance cannot be used
- After programme is started: Programme in operation cannot be changed

The icon  appears in the display to indicate that the child safety device is activated.

The child safety device is not deactivated once the programme comes to an end.

If you want to set a new programme, you must first deactivate the child safety device.

Starting the programme

Press the Start/Pause button. The programme starts. The programme progress is shown by elapsing dry time on the LCD.



Cleaning and maintenance

Cleaning fluff filters

The filters collect all the fluff which accumulates during drying. To ensure that the dryer works perfectly, the fluff

Changing programme

To change a programme which is running, first cancel it by turning the programme selector dial to . Select the new programme and press the START/PAUSE button.

 The programme can no longer be changed directly once the programme has started. If nevertheless there is an attempt to change the programme on the programme knob, the programme progress display and the maintenance indicators flash. If an option button (excluding the BUZZER button) is pressed,  appears on the display. The drying programme is not however affected by this (laundry protection).

Drying cycle complete / removing laundry

Once the drying cycle is complete, the display shows the  anti-crease icon and flashing as well as warning lamps: FILTER and FULL TANK. If the BUZZER button has been pressed, an acoustic signal sounds intermittently for about one minute.

 The drying cycles are automatically followed by an anti-crease phase which lasts around 30 minutes.

The drum rotates at intervals during this phase. This keeps the laundry loose and free of creases. The laundry can be removed at any time during the anti-crease phase. (The laundry should be taken out towards the end of the anti-crease phase at the latest to prevent creases from forming.)

1. Open door.
2. Before removing the laundry, remove fluff from the micro-fine filter. It is best to use a damp hand for this purpose. (See "Cleaning and maintenance" chapter.)
3. Remove laundry.
4. Turn the programme selector to  off.
5. Close the door.

After each use

- Clean the filters.
- Empty the water reservoir.

filters (fine filters and fluff filters) must be cleaned after each drying cycle.

! **Caution!** Never operate the dryer without fluff filters or with damaged or blocked fluff filters.

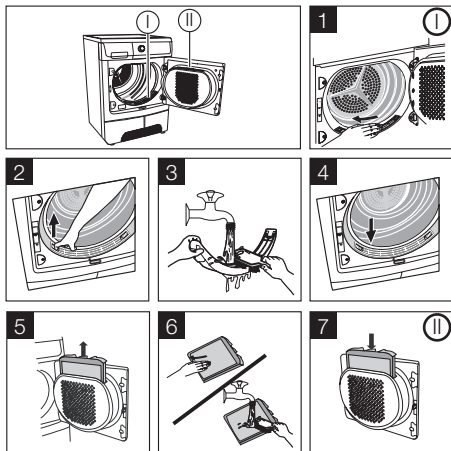
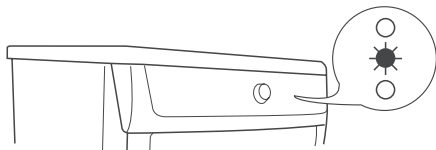

Clean the door seal

Wipe the door seal with a damp cloth immediately after the drying cycle has finished.

Emptying the water reservoir

Empty the water reservoir after every drying cycle.

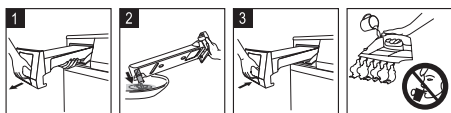
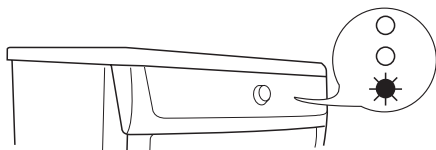

! **Caution!** The condensed water is not suitable for drinking or for preparing foodstuffs.

i If the programme has been interrupted as a result of the water reservoir being full: Press the START/PAUSE button to continue the drying cycle.

Cleaning condenser

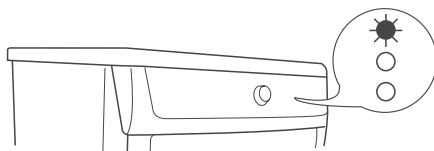

Important!

- Never operate the dryer without condenser.
- Clogged condenser cause higher energy consumption (drying cycle elongation) and dryer damage.
- Do not use sharp objects to clean.

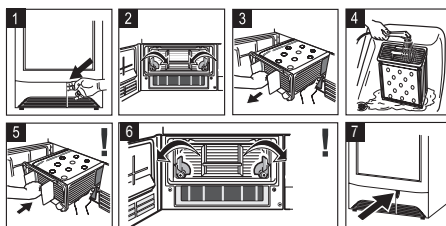

Cleaning the drum

! **Caution!** Do not use abrasives or steel wool to clean the drum.

i Lime in the water or cleaning agents may form a barely visible lining on the inside of the drum. The degree to which the laundry has been dried is then no longer detected reliably. The laundry is damper than expected when removed from the appliance.

Use a standard domestic cleaner (e.g. vinegar-based cleaner) to wipe down the inside of the drum and drum ribs.

Clean control panel and housing

! **Caution!** Do not use furniture cleaners or aggressive cleaning agents to clean the machine.

Use a damp cloth to wipe down the control panel and housing.

What to do if ...

Troubleshooting by yourself

Problem ¹⁾	Possible cause	Remedy
Dryer does not work.	Dryer not connected to mains supply.	Plug in at mains socket. Check fuse in fuse box (domestic installation).
	Loading door opened.	Close loading door
	The START PAUSE button not pressed.	Press the START PAUSE button.
Unsatisfactory drying results.	Incorrect programme set.	Set suitable programme. ²⁾
	Fluff filters clogged.	Clean fluff filters. ³⁾
	Heat exchanger clogged.	Clean heat exchanger. ³⁾
	Max. loading exceeded.	Respect max. loading volume.
	Covered ventilation grill.	Uncover ventilation grill in base area.
	Residue inside the drum.	Clean the drum inside.
Loading door does not close	High water hardness.	Set suitable water hardness ⁴⁾ .
	Filters not locked in place.	Install fine filter and/or snap course filter into place.
Err (<i>Error</i>) on the LCD. ⁵⁾	Attempt to change parameters after start of the programme.	Turn the dryer off and on. Set requested parameters.
No drum light	Programme selector in OFF position.	Turn it to DRUM LIGHT (if available) or to any programme.
	Defective light bulb.	Replace light bulb (see next section).
Abnormally elapsing time on the LCD ⁵⁾	Time to end is calculated on the basis of: type, volume and dampness of laundry.	Automatic process; this is not a machine fault.
Programme inactive	Full water reservoir.	Empty water reservoir ³⁾ , press START PAUSE button.
Drying cycle too short	Small laundry volume./Too dry laundry for selected programme.	Select time programme or higher drying level (e.g. EXTRA DRY).
Drying cycle too long ⁶⁾	Fluff filters clogged.	Clean fluff filters.
	Too high loading volume.	Respect max. loading volume.
	Laundry insufficiently spun.	Spun adequately the laundry.
	Particularly high room temperature - no machine fault.	Lower the room temperature if possible.

1) In case of error message on the LCD (e.g. **E51** - only dryers with the LCD): Switch the dryer off and on. Set programme. Press the START PAUSE button. Does not work? - inform local service and quote the error code.

2) follow program recommendation - see *Programme overview* chapter

3) see *Care and cleaning* chapter

4) see *Machine settings* chapter

5) only dryers with the LCD

6) Note: After around 5 hours the drying cycle ends automatically (see *Drying cycle complete* section).

Technical data

Parameter	Value
Height x width x depth	85 x 60 x 58 cm
Drum volume	108 l
Depth with loading door open	109 cm
Height can be adjusted by	1.5 cm
Weight when empty	approx. 40 kg
Loading volume (depends on programme) ¹⁾	max. 7 kg
Voltage	230 V
Required fuse	16 A
Total power	2350 W
Energy efficiency class	B
Energy consumption (7 kg of cotton, pre-drained at 1000 rpm) ²⁾	3.92 kWh
Average annual energy consumption	284.1 kWh
Use	Domestic
Permissible ambient temperature	+ 5°C to + 35°C

Consumption values

The consumption values have been established under standard conditions. They may deviate when the machine is operated in domestic circumstances.

Programme	Energy consumption in kWh / average drying time in min.
COTTON CUPBOARD DRY ³⁾	3.92 / 125 (7 kg load pre-drained at 1000 rpm) 3,75 (7 kg load pre-drained at 1200 rpm) 3,60 (7 kg load pre-drained at 1400 rpm) 3,20 (7 kg load pre-drained at 1800 rpm)
COTTON IRON DRY ³⁾	3.34 / 107 (7 kg load pre-drained at 1000 rpm)
SYNTHETICS CUPBOARD DRY ³⁾	1.33 / 48 (3 kg load pre-drained at 1200 rpm)

1) Different loading volume data may be needed in some countries as a result of different measuring methods.

2) in accordance with EN 61121

3) Hints for test institutes: cycle has to be checked in accordance with EN 61121

Machine settings

Setting	Implementation
BUZZER permanent off	<ol style="list-style-type: none">1. Turn the programme selector to any programme.2. Press simultaneously the QUICK and LONG ANTICREASE buttons and hold down for approx. 5 seconds.3. The buzzer is by default always off.
Water hardness <i>Water contains, a variable quantity of limestone and mineral salts of which quantities vary according to geographical locations thus varying its conductivity values. Relevant variations of the conductivity of the water compared to those prefixed by the factory could slightly influence the residual humidity of the laundry at the end of the cycle. Your dryer allows you to regulate the sensitivity of the drying sensor based on conductivity values of the water.</i>	<ol style="list-style-type: none">1. Turn the programme selector to any programme.2. Press simultaneously the QUICK and START/PAUSE buttons and hold down for approx. 5 seconds. The current setting is on the display:<ul style="list-style-type: none">– low conductivity <300 micro S/cm– medium conductivity 300-600 micro S/cm– high conductivity >600 micro S/cm3. Press the START/PAUSE button sequentially until you set desired level.4. To memorize setting press simultaneously the the QUICK and START/PAUSE buttons or turn knob to 0 off position

Hints for test institutes

Parameters possible to be checked by the Test Institutes:

- Energy consumption (corrected with final humidity) during the cupboard dry cotton cycle with nominal load.
- Energy consumption (corrected with final humidity) during the cupboard dry cotton cycle with half load.
- Final humidity (during cupboard dry cotton, iron dry cotton and cupboard dry easy care)

- Condensation efficiency (corrected with final humidity) during cupboard dry cotton cycle with nominal and half load

All the cycles have to be checked in accordance with EN 61121 (Tumble dryers for household use – Methods for measuring the performance).

Sommaire

Avertissements importants	29	Tri et préparation du linge	36
Environnement	31	Utilisation quotidienne	37
Installation	31	Nettoyage et entretien	38
Description de l'appareil	33	En cas d'anomalie de fonctionnement ...	39
Bandeau de commande	33	Caractéristiques techniques	41
Avant d'utiliser le sèche-linge pour la première fois	34	Réglages de l'appareil	42
Tableau des programmes	34	Conseils pour les organismes d'essai	42

Sous réserve de modifications

Avertissements importants

Important Pour votre sécurité et pour garantir une utilisation correcte de l'appareil, lisez attentivement cette notice d'utilisation, ainsi que ses conseils et avertissements, avant d'installer et d'utiliser l'appareil pour la première fois. Pour éviter tout risque d'erreur ou d'accident, veillez à ce que toute personne qui utilise l'appareil connaisse bien son fonctionnement et ses fonctions de sécurité. Conservez cette notice d'utilisation avec votre appareil. Si l'appareil doit être vendu ou cédé à une autre personne, assurez-vous que la notice d'utilisation l'accompagne. Le nouvel utilisateur pourra alors être informé du fonctionnement de celui-ci et des avertissements s'y rapportant.



veuillez lire la notice d'utilisation avant d'utiliser l'appareil.

Consignes générales de sécurité

- Il est interdit de modifier ou d'essayer de modifier les caractéristiques techniques de cet appareil.
- Cet appareil n'est pas destiné à être utilisé par des enfants ou des personnes dont les capacités physiques ou sensorielles, ou le manque d'expérience ou de connaissance les empêchent d'utiliser l'appareil sans risque lorsqu'ils sont sans surveillance ou en l'absence d'instruction d'une personne responsable qui puisse leur assurer une utilisation de l'appareil sans danger.
- Assurez-vous que ni les enfants ni les animaux domestiques ne pénètrent dans le tambour. Pour éviter cela, vérifiez l'intérieur du tambour avant chaque utilisation de l'appareil.
- Les objets tels que les pièces de monnaie, les épingles de sûreté, les clous, les vis, les cailloux ou tout autre

objet dur, tranchant, peuvent provoquer d'importants dégâts et ne doivent pas être placés dans l'appareil.

- Pour éviter les risques d'incendie dus à un séchage excessif, n'utilisez pas l'appareil pour le séchage des pièces de linge suivantes : coussins, oreillers, couvertures matelassées et similaires (ces pièces accumulent la chaleur).
- Les pièces contenant de l'éponge de caoutchouc (mousse de latex), les bonnets de bains, tissus imperméables, articles renforcés de caoutchouc ou vêtements et taies d'oreiller rembourrés d'éponge de caoutchouc ne doivent pas être séchés dans un sèche-linge.
- Débranchez toujours l'appareil après son utilisation, nettoyage et entretien.
- N'essayez en aucun cas de réparer l'appareil vous-même. Les réparations effectuées par du personnel non qualifié peuvent provoquer des blessures ou le mauvais fonctionnement de l'appareil. Contactez le service après-vente. Exigez des pièces de rechange certifiées par le constructeur.
- Le linge sale, taché d'huile culinaire, d'acétone, d'essence, de kérosène, de produit détachant, de térébenthine, de cire ou de décapant pour cire doit être lavé à l'eau chaude avec une plus grande quantité de lessive avant d'être séché dans le sèche-linge.
- **Risque d'explosion** : ne séchez jamais du linge qui serait entré en contact avec des solvants inflammables (essence, alcool dénaturé, fluide de nettoyage à sec et similaire). Ces substances sont volatiles et pourraient causer une explosion. Ne séchez que du linge lavé à l'eau.

- **Risque d'incendie** : le linge taché ou imbibé d'huile végétale ou d'huile culinaire peut être à l'origine d'un incendie et ne doit pas être placé dans le sèche-linge.
- Si le linge a été lavé avec un produit détachant, effectuez un cycle de rinçage supplémentaire avant de le mettre dans le sèche-linge.
- Vérifiez que les poches des vêtements à sécher ne contiennent pas de briquet à gaz ni d'allumettes avant de les placer dans l'appareil.

Avertissement

- **Risque d'incendie ! N'arrêtez jamais le sèche-linge avant la fin du cycle de séchage à moins de sortir immédiatement tout le linge et de le déplier pour mieux dissiper la chaleur.**
- **Éliminez régulièrement les peluches présentes autour du sèche-linge.**
- **Risque de choc électrique !** N'utilisez jamais d'appareils à vapeur ou à haute pression pour nettoyer l'appareil.
- Le cycle de séchage se termine par une phase sans chauffage (cycle de refroidissement) pour éviter que le linge ne reste longtemps à haute température et ne subisse des dommages.
- Ne séchez jamais dans l'appareil d'articles ayant été traités avec des produits chimiques, tels que les produits utilisés pour le nettoyage à sec.
- Aérez suffisamment la pièce pour éviter le reflux de gaz provenant d'appareils utilisant d'autres combustibles.

Installation

- Cet appareil est lourd. Faites attention en le déplaçant.
- Déballiez l'appareil et vérifiez qu'il n'est pas endommagé. En cas de doute, ne l'utilisez pas et contactez le service après-vente.
- Avant d'utiliser l'appareil, enlevez tous les éléments de protection de transport. En cas de non-respect de cette recommandation, l'appareil ou les accessoires risquent d'être sérieusement endommagés. Voir le chapitre correspondant dans cette notice d'utilisation.
- Ne confiez les travaux électriques de votre habitation nécessaires à l'installation de votre appareil qu'à un électricien qualifié.
- Si l'appareil est placé sur une moquette, ajustez les pieds afin de permettre à l'air de circuler librement sous l'appareil.

- Après avoir installé l'appareil, vérifiez qu'il n'écrase pas le cordon d'alimentation.
- Si le sèche-linge est placé au-dessus d'un lave-linge, utilisez le kit de superposition (accessoire en option).

Usage prévu

- Cet appareil est destiné à un usage domestique. Ne l'utilisez pas à des fins commerciales ou industrielles ou pour d'autres buts que celui pour lequel il a été conçu.
- Ne séchez en machine que les articles pouvant supporter ce traitement. Suivez les indications se trouvant sur l'étiquette dont chaque article est muni.
- N'introduisez dans le sèche-linge que du linge propre.
- Ne surchargez pas l'appareil. Voir le chapitre correspondant dans cette notice d'utilisation.
- Ne placez pas de linge non essoré dans le sèche-linge.
- Ne séchez pas les articles entrés en contact avec des détachants volatils. Si de tels détachants sont utilisés avant le lavage en machine, il faudra attendre que le produit se soit évaporé avant d'introduire les articles dans l'appareil.
- Ne tirez jamais sur le câble d'alimentation pour le débrancher ; mais toujours au niveau de la prise.
- N'utilisez jamais le sèche-linge si le cordon d'alimentation, le bandeau de commande, le plan de travail ou la base sont endommagés et permettent l'accès à l'intérieur de l'appareil.
- Les assouplissants ou autres produits similaires doivent être utilisés conformément aux instructions de leur fabricant.
- **Attention - surface chaude** : Ne touchez pas le cache de l'ampoule d'éclairage de porte quand la lumière est allumée.
(Uniquement les sèche-linge avec éclairage intérieur du tambour)

Sécurité enfants

- Cet appareil ne doit pas être utilisé par de jeunes enfants ou des personnes infirmes sans supervision.
- Les enfants ne sont pas toujours conscients des dangers associés à l'utilisation des appareils électriques. Veillez à ce que les enfants ne jouent pas avec l'appareil.

Avertissement

- Risque d'étouffement ! Les matériaux d'emballage (par ex. les films plastiques, le polystyrène) représentent un danger pour les enfants - Gardez-les hors de leur portée.

- Rangez les détergents en lieu sûr, hors de la portée des enfants.
- Assurez-vous que ni les enfants ni les animaux domestiques ne pénètrent dans le tambour.

Environnement

Le symbole  sur le produit ou son emballage indique que ce produit ne peut être traité comme déchet ménager. Il doit être remis au point de collecte dédié à cet effet (collecte et recyclage du matériel électrique et électronique).

En procédant à la mise au rebut de l'appareil dans les règles de l'art, nous préservons l'environnement et notre sécurité, s'assurant ainsi que les déchets seront traités dans des conditions optimum.

Pour obtenir plus de détails sur le recyclage de ce produit, veuillez prendre contact avec les services de votre commune ou le magasin où vous avez effectué l'achat.

Ancien appareil

Avertissement

Débranchez l'appareil s'il ne doit plus être utilisé. Coupez le cordon d'alimentation au ras de l'appareil et jetez-le avec la prise. Neutralisez le dispositif de fermeture de porte. Vous évitez ainsi que des enfants s'enferment à l'intérieur de l'appareil et mettent leur vie en danger.

Matériaux d'emballage

Les matériaux d'emballage respectent l'environnement et sont recyclables. Les éléments en plastique sont identifiés

par les sigles >PE<, >PS<, etc. Veuillez jeter les matériaux d'emballage dans le conteneur approprié du centre de collecte des déchets de votre commune.

Conseils relatifs à l'environnement

- Le sèche-linge rend le linge duveteux et doux. Il est par conséquent inutile d'utiliser un adoucissant lors du lavage.
- Pour utiliser le sèche-linge de manière économique :
 - laissez constamment dégagée la grille d'aération située sur le socle du sèche-linge ;
 - respectez les charges indiquées dans le tableau récapitulatif des programmes ;
 - aérez suffisamment la pièce ;
 - nettoyez les filtres microfin et fin après chaque cycle de séchage ;
 - essorez suffisamment le linge avant de le sécher.

 La consommation d'énergie dépend de la vitesse d'essorage du lave-linge. Plus la vitesse d'essorage est élevée plus la consommation d'énergie est basse.

Installation

Important L'appareil doit être transporté uniquement en position verticale.

Emplacement

- Par commodité, il est conseillé d'installer l'appareil près de votre lave-linge.
- Le sèche-linge doit être installé dans un lieu propre, à l'abri de la poussière.
- L'air doit pouvoir circuler librement tout autour de l'appareil. N'obstruez pas la grille d'aération frontale ou les grilles d'entrée d'air à l'arrière de l'appareil.

- Pour limiter au maximum les vibrations et le bruit pendant le fonctionnement du sèche-linge, installez-le sur une surface robuste et horizontale.
- Après l'installation du sèche-linge, vérifiez qu'il est bien d'aplomb à l'aide d'un niveau à bulle. S'il n'est pas d'aplomb, rectifiez en relevant ou en abaissant les pieds.
- Les pieds ne doivent jamais être retirés. Veillez à ne pas limiter la circulation de l'air au sol par des tapis à longs poils, des baguettes de bois, etc. Cela pourrait produire une accumulation de chaleur qui nuirait au fonctionnement de l'appareil.

Important

- La température de l'air chaud dégagé par le sèche-linge peut atteindre 60 °C. L'appareil ne doit donc pas être installé sur des sols non résistants aux températures élevées.
- Pendant le fonctionnement du sèche-linge, la température ambiante ne doit pas être inférieure à +5 °C ou supérieure à +35 °C pour ne pas compromettre les performances de l'appareil.
- Si l'appareil doit être déplacé, transportez-le verticalement.
- L'appareil ne doit pas être installé derrière une porte à serrure, une porte coulissante ou une porte battante dotée d'une charnière du côté opposé de celle de l'appareil qui pourrait empêcher l'ouverture complète du sèche-linge.

Retrait des protections de transport

⚠ Attention Avant de mettre l'appareil en service, il est impératif d'enlever tous les éléments de protection de transport.

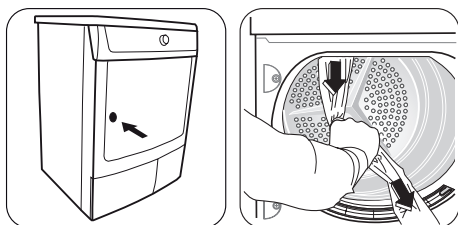

1. Ouvrez la porte

2. Retirez les rubans adhésifs à l'intérieur de l'appareil, sur le tambour.



3. Enlevez la gaine plastique avec le rembourrage en polystyrène de l'appareil.

Branchement électrique

Contrôlez les caractéristiques électriques de l'appareil (tension d'alimentation, type de courant, fusibles, etc.)

sur la plaque signalétique. La plaque signalétique est située près de la porte (voir le chapitre "Description du produit").

⚠ Avertissement Le fabricant décline toute responsabilité en cas de dommage ou blessure, suite au non-respect des consignes de sécurité susmentionnées.

Le remplacement du cordon d'alimentation de l'appareil doit être effectué par le service après-vente de votre magasin vendeur.

⚠ Avertissement Le cordon d'alimentation doit être accessible après l'installation de l'appareil.

Inversion de la porte

Pour faciliter le chargement et le déchargement du linge, il est possible d'inverser la porte.

⚠ Avertissement Cette opération doit être effectuée par un technicien agréé.

Veillez contacter le Service après-vente. Le technicien effectuera l'inversion de la porte à vos frais.

Accessoires spéciaux

- **kit de superposition**

i Disponible auprès du service après-vente de votre magasin vendeur

Ces kits de superposition permettent d'installer en colonne un sèche-linge et un lave-linge (60 cm de largeur, à chargement frontal) afin de gagner de l'espace. Le lave-linge doit être posé sur le sol et le sèche-linge installé au-dessus.

Lisez attentivement la notice fournie avec le kit.

- **kit de vidange**

i Disponible auprès du service après-vente de votre magasin vendeur

Kit d'installation qui permet de vidanger directement dans l'évier ou un siphon l'eau de condensation qui se forme pendant chaque cycle de séchage. Il n'est plus nécessaire de vider le bac d'eau de condensation mais celui-ci doit rester en place dans l'appareil.

Lisez attentivement la notice fournie avec le kit.

- **socle à tiroir**

i Disponible auprès du service après-vente de votre magasin vendeur

Pour placer le sèche-linge à une hauteur optimale et disposer de plus d'espace de rangement (ex. pour le linge).

Lisez attentivement la notice fournie avec le kit.

Description de l'appareil

Description de l'appareil

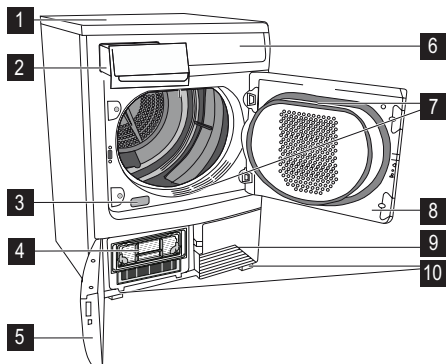

- 1 Plan de travail
- 2 Bac d'eau
- 3 Plaque signalétique
- 4 Condenseur
- 5 Portillon du condenseur thermique
- 6 Bandeau de commande
- 7 Filtres à peluches
- 8 Porte
- 9 Grille d'aération
- 10 Pieds réglables

Bandeau de commande

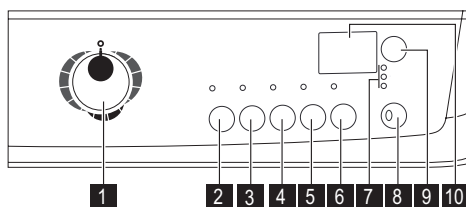

- 1 Sélecteur de programmes et touche Arrêt (OFF)
- 2 Touche Délicat
- 3 Touche Anti-Froissage
- 4 Touche Rapide
- 5 Touche Alarme
- 6 Touche Minuterie
- 7 Voyant de fonction
 - Voyant Condenseur
 - Voyant Filtres
 - Voyant Bac plein
- 8 Touche Marche/Arrêt
- 9 Touche Départ différé

- 10 Départ différé

Informations affichées

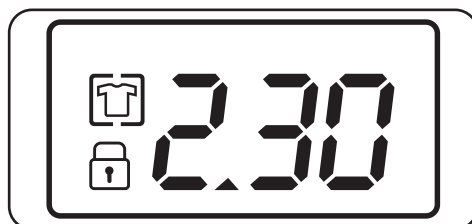













SYMBOLE	DESCRIPTION
2 . 3 0	Temps restant (durée du programme chronométrique, durée du départ différé)
	Sécurité enfants
	Phase anti-froissage
	Erreur, sélection erronée



















Avant d'utiliser le sèche-linge pour la première fois



Afin d'éliminer d'éventuels résidus de fabrication (poussière, graisse), essuyez le tambour du sèche-linge avec un chiffon humide ou effectuez un cycle de séchage de courte durée (30 minutes) de quelques chiffons humides (essorés).

1. Tournez le sélecteur de programmes sur Minuterie
2. Appuyez sur la touche Dep./Pause

Tableau des programmes

Programmes	Charge maximale (poids à sec)	Fonctions complémentaires/options	Utilisation/propriétés	Étiquettes d'entretien
Coton Très sec	7 kg	toutes ¹⁾ à l'exception de la MINUTERIE	Séchage complet des textiles épais ou multicouches (par ex. linge en tissu éponge, peignoirs de bain).	 
Coton Sec	7 kg	toutes à l'exception de la MINUTERIE	Séchage complet des textiles épais ou multicouches (par ex. linge en tissu éponge, peignoirs de bain).	 
Coton PRÊT À RANGER ²⁾	7 kg	toutes à l'exception de la MINUTERIE	Séchage complet des textiles d'une épaisseur homogène (ex. linge en tissu éponge, sous-vêtements, tricots).	 
Coton LÉGÈREMENT HUMIDE ²⁾	7 kg	toutes à l'exception de la MINUTERIE	Pour les textiles fins encore à repasser (ex. tricots, chemises en coton).	 
Coton PRÊT À REPASSER ²⁾	7 kg	toutes à l'exception de la Minuterie	Pour les textiles fins à repasser (ex. lainages, chemises en coton).	 
Synthétiques Très sec	3 kg	toutes à l'exception de la Minuterie	Séchage complet des textiles épais ou multicouches (ex. pull-overs, linge de lit, linge de table).	   

Programmes	Charge maximale (poids à sec)	Fonctions complémentaires/op-tions	Utilisation/propriétés	Étiquettes d'entretien
Synthétiques PRÊTS À RANGER ²⁾	3 kg	toutes à l'exception de la Minuterie	Pour les tissus fins ne nécessitant pas de repassage (par ex. chemises d'entretien facile, linge de table, vêtements de bébé, chaussettes, lingerie à baleines ou armatures).	   3)
Synthétiques PRÊTS À REPASSER	3 kg	toutes à l'exception de la Minuterie	Pour les textiles fins à repasser (ex. lainages, chemises en coton).	   3)
Textiles mélangés	3 kg	Délicat ⁴⁾ , ANTIFROISSAGE , Alar-me , Départ différé	Pour le séchage à basse température de textiles en coton et synthétiques.	  
Minuterie	7 kg	Délicat, ANTIFROISSAGE , Alar-me , Départ différé Minuterie	Pour le séchage d'articles individuels.	  
Jeans	7 kg	Délicat, ANTIFROISSAGE , Alar-me , Départ différé	Pour les vêtements de sport comme les jeans, les sweats, etc., avec différentes épaisseurs de tissu (ex. au niveau du poignet, du col ou des coutures).	  
Facile à repasser	1 kg (ou 5 chemises)	Délicat, Anti-Froissage , Alar-me , Départ différé	Programme spécial doté d'un mécanisme anti-froissage pour le linge facile d'entretien comme les chemises et les chemisiers ; pour limiter le repassage. Le résultat dépend du type de textile et de sa qualité. Placez le linge dans le sèche-linge immédiatement après l'essorage ; dès qu'il est sec, sortez-le et accrochez-le sur un cintre.	  
Bébé	2 kg	Délicat, Anti-Froissage , Alar-me , Départ différé	Le cycle Bébé est un programme spécial pour les grenouillères à sécher « prêtes à porter ».	





Programmes	Charge maximale (poids à sec)	Fonctions complémentaires/options	Utilisation/propriétés	Étiquettes d'entretien
RAFRÂÎCHIR	1 kg	Alarme	Pour rafraîchir les textiles en douceur à l'aide de produits de nettoyage à sec disponibles dans le commerce.	  

- 1) La fonction Délicat ne peut pas être sélectionnée en même temps que le programme Rapide
- 2) Conformément à la norme CEI 61121
- 3) sélectionnez l'option Délicat
- 4) auto

Tri et préparation du linge

Tri du linge

- Tri du linge par type de textile :
 - Coton/lin pour les programmes de type Blanc/Couleurs.
 - Textiles mixtes et synthétiques pour les programmes de type Synthétiques.
- Tri du linge par type d'étiquette : Description des étiquettes d'entretien :

	Séchage en sèche-linge possible dans tous les cas
	Séchage à température normale
	Séchage à température réduite
	Séchage en sèche-linge interdit

Important N'introduisez pas dans l'appareil de linge humide n'étant pas désigné sur l'étiquette d'entretien comme pouvant être séché en sèche-linge.

Cet appareil peut être utilisé pour tout le linge dont l'étiquette indique qu'il peut être séché en sèche-linge.

- Ne séchez pas les vêtements neufs de couleur avec du linge de couleur claire. Les textiles pourraient déteindre.
- Ne séchez pas les lainages et les sous-vêtements à l'aide du programme Très sec. Ils pourraient rétrécir !

Préparation du linge

- Pour éviter que le linge ne s'emmêle : fermez les boutons pression et les fermetures à glissière, et nouez les ceintures, cordons ou rubans (ex. ceintures de tabliers).
- Videz les poches. Enlevez toutes les pièces métalliques (trombones, épingles de sûreté, etc.).
- Retournez sur l'envers les articles doublés (ex. anoraks avec doublure en coton : la doublure doit être à l'extérieur). Ces tissus sécheront mieux.

Important Ne surchargez pas l'appareil. Respectez la charge maximale de chargement.

Poids du linge

Type de linge	Poids
Peignoir	1 200 g
Serviette de table	100 g
Housse de couette	700 g
Drap	500 g
Taie d'oreiller	200 g
Nappe	250 g
Drap de bain	200 g

Type de linge	Poids
Torchon	100 g
Chemise de nuit	200 g
Sous-vêtements féminins	100 g
Chemise de travail homme	600 g

Type de linge	Poids
Chemise de travail homme	200 g
Pyjama homme	500 g
Chemisier	100 g
Sous-vêtements homme	100 g

Utilisation quotidienne

Mise sous tension de l'appareil

Placez le sélecteur de programmes sur n'importe quel programme. L'appareil se met sous tension.

Instructions

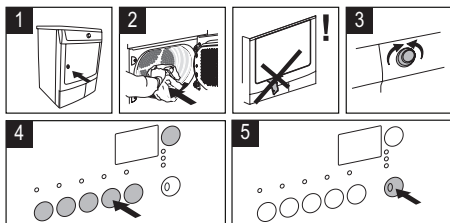

Délicat

séchage doux à température réduite des tissus délicats et des textiles sensibles à la chaleur (comme l'acrylique ou la viscose) portant l'étiquette d'entretien :

Anti-Froissage

prolonge la phase d'anti-froissage jusqu'à une durée totale de 90 minutes. Ainsi, le linge ne se tasse pas et ne se froisse pas.

Rapide

En appuyant sur cette touche, le temps de séchage est réduit dans tous les programmes Blanc/Couleurs et Synthétiques.

Alarme

confirmation sonore de :

- fin du cycle
- démarrage et fin de la phase anti-froissage
- interruption du cycle
- erreur

Minuterie

après avoir réglé le programme Minuterie. Vous pouvez sélectionner une durée de séchage de 10 minutes à 2 heures par paliers de 10 minutes.

Dep.Diff.

permet de retarder le départ du programme de séchage depuis un minimum de 30 min. jusqu'à un maximum de 20 heures. Appuyez sur la touche Dep.Diff. plusieurs fois de suite jusqu'à ce que le nombre d'heures du départ différé s'affiche.

Sécurité enfants

La sécurité enfants permet d'éviter le départ involontaire d'un programme ou la modification par inadvertance d'un programme en cours. La sécurité enfants verrouille toutes les touches et le sélecteur de programmes. La sécurité enfants peut être activée ou désactivée en appuyant simultanément sur les touches Délicat et Antifroissage, et en les maintenant appuyées pendant 5 secondes.

- Avant le départ du programme : l'appareil ne peut pas être utilisé
- Après le départ du programme : le programme en cours ne peut pas être modifié

Le symbole s'affiche pour indiquer que la sécurité enfants a été activée.

La sécurité enfants ne se désactive pas à la fin du programme.

Si vous souhaitez sélectionner un nouveau programme, vous devez d'abord désactiver la sécurité enfants.



Départ du programme

Appuyez sur la touche Dep./Pause. Le programme démarre.

Le déroulement du programme est indiqué par le décompte du temps de séchage dans la fenêtre d'affichage.

Modification du programme

Pour changer un programme en cours, vous devez d'abord tourner le sélecteur sur . Sélectionnez ensuite le nouveau programme et appuyez sur la touche Dep./Pause.

 Après le départ du programme, il n'est plus possible de modifier le programme directement. Si vous tournez le sélecteur de programmes sur un autre programme lorsque l'appareil est en cours de fonctionnement, les voyants d'affichage de déroulement de programme et les indicateurs d'alarme clignotent. Si vous appuyez sur une touche Options (à l'exception de la touche Alarme),  s'affiche sur le bandeau. Toutefois, le programme de séchage se poursuit normalement (protection du linge).

Fin du cycle de séchage / retrait du linge

Une fois le cycle de séchage terminé, le symbole anti-froissage  clignote en même temps que les voyants :

Nettoyage et entretien

Nettoyage des filtres à peluches

Les filtres retiennent toutes les peluches qui s'accumulent pendant le séchage. Pour assurer un fonctionnement correct du sèche-linge, il est nécessaire de nettoyer les filtres (filtres fins et à peluches) après chaque cycle de séchage.

 **Attention** N'utilisez jamais votre sèche-linge sans avoir installé les filtres ou avec des filtres endommagés ou obstrués.

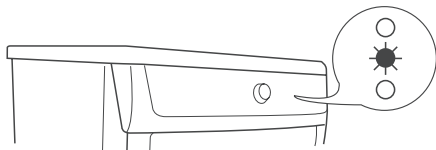

Filtres et Bac plein. Si la touche Alarme a été activée, un signal sonore retentit à intervalles répétés pendant environ une minute.

 Les cycles de séchage sont automatiquement suivis d'une phase anti-froissage qui dure environ 30 minutes. Au cours de cette phase, le tambour tourne par intermittence. Ainsi, le linge ne se tasse pas et ne se froisse pas. Le linge peut être retiré à tout instant au cours de la phase anti-froissage. (Il est recommandé de sortir le linge au plus tard vers la fin de la phase anti-froissage pour éviter qu'il ne se froisse.)

1. Ouvrez la porte.
2. Avant de retirer le linge, retirez les peluches du filtre microfin. Il est conseillé d'enlever les peluches de préférence en s'humectant la main. (Consultez le chapitre « Nettoyage et entretien ».)
3. Sortez le linge.
4. Tournez le sélecteur de programmes sur  OFF.
5. Fermez la porte.

Après chaque utilisation

- Nettoyez les filtres.
- Videz le bac de récupération de l'eau de condensation.

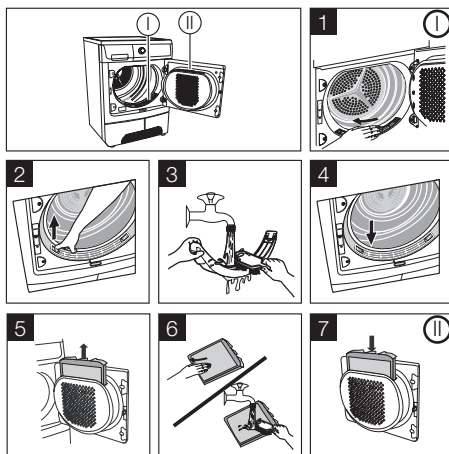

Nettoyage du joint de porte

Nettoyez le joint de porte à l'aide d'un chiffon humide immédiatement après chaque cycle de séchage.

Vidange du bac d'eau de condensation

Videz le bac d'eau de condensation après chaque cycle de séchage.

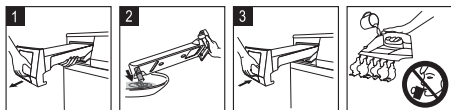
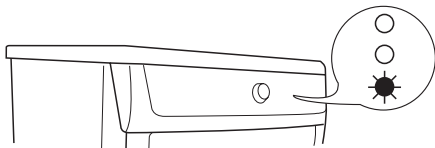

⚠ Attention L'eau de condensation n'est pas potable et ne doit pas être utilisée pour la préparation des aliments.

i Si le programme s'est interrompu parce que le bac d'eau était plein : Appuyez sur la touche Dep./Pause pour poursuivre le cycle de séchage.

Nettoyage du condenseur

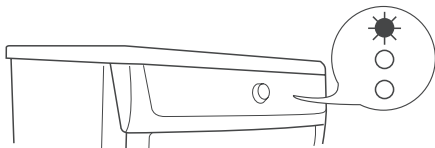

Important

- N'utilisez jamais votre sèche-linge sans condenseur.

En cas d'anomalie de fonctionnement ...

Dépannage

Symptôme ¹⁾	Cause possible	Solution
Le sèche-linge ne démarre pas.	Le sèche-linge n'est pas raccordé au secteur.	Branchez l'appareil sur le secteur. Vérifiez le fusible dans la boîte à fusibles (installation domestique).
	Le hublot est ouvert	Fermez le hublot.
	La touche Départ / Pause n'est pas enfoncée.	Appuyez sur la touche Départ / Pause.

- Un condenseur encrassé augmente la consommation d'énergie (en prolongeant le cycle de séchage) et peut endommager le sèche-linge.
- N'utilisez pas d'objets pointus pour le nettoyer.

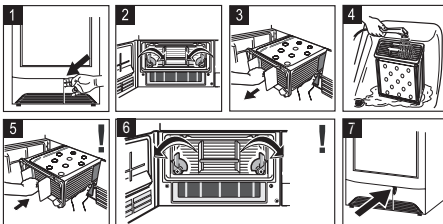

Nettoyage du tambour

⚠ Attention Attention ! N'utilisez pas de produits abrasifs ou laine d'acier pour nettoyer le tambour.

i Le calcaire contenu dans l'eau ou les résidus de produits de lavage peuvent laisser un dépôt à peine visible à l'intérieur du tambour. Dans ce cas, le détecteur d'humidité ne peut alors plus reconnaître de manière fiable le taux d'humidité, ce qui peut expliquer que lorsque vous sortez le linge, il risque d'être encore relativement humide.

Nettoyez l'intérieur et les nervures du tambour à l'aide d'un détergent doux et d'un chiffon humide.

Nettoyage du bandeau de commande et de la carrosserie

⚠ Attention Attention ! N'utilisez jamais de produits abrasifs ou caustiques.

Utilisez un chiffon humide pour nettoyer la carrosserie et le bandeau de commande.

Résultats de séchage non satisfaisants.	Sélection d'un programme inapproprié.	Réglez le programme adéquat. ²⁾
	Filtres à peluches obstrués.	Nettoyez les filtres à peluches. ³⁾
	Condenseur thermique obstrué.	Nettoyez le condenseur. ³⁾
	Charge max. dépassée.	Respectez le volume de charge max.
	Fentes d'aération recouvertes.	Dégagez les fentes d'aération à la base.
	Présence de résidus à l'intérieur du tambour.	Nettoyez l'intérieur du tambour.
Le hublot ne ferme pas.	Dureté élevée de l'eau.	Sélectionnez la dureté de l'eau appropriée. ⁴⁾
	Filtres non encliquetés.	Installez le filtre fin et/ou encliquez le filtre grossier.
Err (<i>Erreur</i>) s'affiche. ⁵⁾	Tentative de modifier les paramètres après le démarrage du programme.	Mettez le sèche-linge hors tension puis de nouveau sous tension. Réglez les paramètres requis.
Pas d'éclairage du tambour	Sélecteur de programmes en position Arrêt.	Réglez-le sur Éclairage (si disponible) ou sur un autre programme quelconque.
	L'ampoule est défectueuse.	Remplacez l'ampoule (reportez-vous au chapitre suivant).
Durée affichée à l'écran anormalement longue ⁵⁾	La durée restant jusqu'à la fin est calculée sur la base : du type, du volume et de l'humidité du linge.	Processus automatique ; il ne s'agit pas d'un défaut de l'appareil.
Programme inactif	Bac d'eau de condensation plein.	Videz le bac. ³⁾ , appuyez sur la touche Départ / Pause.
Cycle de séchage trop court	Volume de linge trop petit/Linge trop sec pour le programme sélectionné.	Sélectionnez le programme Minuterie ou un niveau de séchage supérieur (par ex. Très sec).
Cycle de séchage trop long ⁶⁾	Filtres à peluches obstrués	Nettoyez les filtres à peluches.
	Volume de charge trop élevé.	Respectez le volume de charge max.
	Le linge n'a pas été suffisamment essoré.	Essorez correctement le linge.
	Température ambiante particulièrement élevée ; il ne s'agit pas d'un défaut de la machine.	Si possible, réduisez la température de la pièce.

1) Si un message d'erreur s'affiche (par ex. **E51** - uniquement pour les sèche-linge avec écran d'affichage) : Mettez le sèche-linge hors tension puis de nouveau sous tension. Réglez le programme. Appuyez sur la touche sur la touche Départ / Pause. Ça ne fonctionne pas ? - Contactez le service après-vente et indiquez le code d'erreur.

2) Reportez-vous aux recommandations de programme dans le chapitre *Présentation des programmes*.

3) Voir le chapitre *Entretien et nettoyage*.

4) Voir le chapitre *Réglages de l'appareil*.

5) Uniquement pour les sèche-linge avec écran

6) Remarque : Après environ 5 heures, le cycle de séchage s'arrête automatiquement (reportez-vous au chapitre *Cycle de séchage complet*).

Caractéristiques techniques

Paramètre	Valeur
Hauteur x Largeur x Profondeur	85 x 60 x 58 cm
Capacité du tambour	108 l
Profondeur avec porte ouverte	109 cm
Possibilité de réglage en hauteur	1,5 cm
Poids à vide	environ 40 kg
Charge (en fonction du programme) ¹⁾	max. 7 kg
Tension	230 V
Fusible requis	16 A
Puissance totale	2350 W
Classe d'efficacité énergétique	B
Consommation d'énergie (7 kg de coton, préalablement essoré à 1 000 tpm) ²⁾	3,92 kWh
Consommation d'énergie annuelle moyenne	284,1 kWh
Application	Domestique
Température ambiante autorisée	+ 5° C à + 35° C

Valeurs de consommation

Les consommations ont été mesurées dans des conditions d'essai normalisées. Les consommations réelles dépendent des conditions d'utilisation de l'appareil.



Programme	Consommation d'énergie en kWh / temps de séchage moyen en min.
Coton Prêt à ranger ³⁾	3.92 / 125 (7 kg de linge préalablement essoré à 1 000 tpm) 3,75 (7 kg de linge préalablement essoré à 1 200 tpm) 3,60 (7 kg de linge préalablement essoré à 1 400 tpm) 3,20 (7 kg de linge préalablement essoré à 1 800 tpm)
Coton Prêt à repasser ³⁾	3.34 / 107 (7 kg de linge préalablement essoré à 1 000 tpm)
Synthétiques Prêt à ranger ³⁾	1.33 / 48 (3 kg de linge préalablement essoré à 1 200 tpm)

1) Les charges indiquées peuvent varier d'un pays à l'autre en fonction des méthodes de mesure différentes.

2) conformément à la norme EN 61121

3) Conseils pour les organismes de test : Le cycle doit être vérifié en conformité avec la norme EN 61121

Réglages de l'appareil

Réglage	Opérations à effectuer
Alarme toujours désactivée	<ol style="list-style-type: none">1. Placez le sélecteur de programmes sur n'importe quel programme.2. Appuyez simultanément sur les touches Rapide et Anti-Froissage et maintenez-les appuyées pendant environ 5 secondes.3. L'alarme est désactivée par défaut.
Dureté de l'eau <i>L'eau, selon les zones géographiques, contient en quantité variable des sels calcaires et minéraux qui changent la valeur de la conductivité.</i> <i>Des variations importantes de la conductivité, par rapport aux valeurs affichées en usine, pourraient légèrement influencer l'humidité résiduelle à la fin du séchage. Votre sèche-linge permet de régler la sensibilité du capteur conductimétrique en fonction de la valeur de la conductivité de l'eau.</i>	<ol style="list-style-type: none">1. Placez le sélecteur de programmes sur n'importe quel programme.2. Appuyez simultanément sur les touches Rapide et Dep./Pause et maintenez-les appuyées pendant environ 5 secondes. Le réglage actuel s'affiche :<ul style="list-style-type: none">–  faible conductivité <300 micro S/cm–  conductivité moyenne 300-600 micro S/cm–  conductivité élevée >600 micro S/cm3. Appuyez sur la touche Dep./Pause jusqu'à ce que le niveau souhaité s'affiche.4. Pour mémoriser le réglage, appuyez simultanément sur les touches Rapide et Dep./Pause ou mettez le sélecteur sur O sur la position Arrêt.

Conseils pour les organismes d'essai

Paramètres pouvant être contrôlés par les organismes d'essai :

- Consommation d'énergie (corrigée en fonction de l'humidité résiduelle) pendant un cycle Coton prêt à ranger avec charge nominale.
- Consommation d'énergie (corrigée en fonction de l'humidité résiduelle) pendant un cycle Coton prêt à ranger avec demi-charge.

- Humidité finale (pendant un cycle Coton prêt à ranger, Coton prêt à repasser et Entretien facile prêt à ranger)
 - Efficacité de condensation (corrigée en fonction de l'humidité résiduelle) pendant un cycle Coton prêt à ranger avec charge nominale et demi-charge
- Tous les cycles doivent être contrôlés en conformité avec la norme EN 61121 (sèche-linge à tambour pour usage domestique – Méthodes de mesure des performances).

Inhalt

Wichtige Sicherheitshinweise	43	Sortieren und Vorbereiten der Wäsche	50
Entsorgung	45	Täglicher Gebrauch	51
Aufstellen	45	Reinigung und Pflege	52
Gerätebeschreibung	47	Was tun, wenn...	54
Bedienblende	47	Technische Daten	55
Vor der ersten Inbetriebnahme	48	Programmiermöglichkeiten	56
Programmübersicht	48	Hinweise für Prüfinstitute	56

Änderungen vorbehalten

Wichtige Sicherheitshinweise

Wichtig! Lesen Sie zu Ihrer Sicherheit und für eine optimale Nutzung des Geräts vor der Installation und dem ersten Gebrauch die vorliegende Gebrauchsanweisung einschließlich der Ratschläge und Warnungen aufmerksam durch. Es ist wichtig, dass zur Vermeidung von Fehlern und Unfällen alle Personen, die das Gerät benutzen, mit der Bedienung und den Sicherheitsvorschriften vertraut sind. Heben Sie die Benutzerinformation gut auf und übergeben Sie sie bei einem Weiterverkauf des Gerätes dem neuen Besitzer, so dass jeder während der gesamten Lebensdauer des Gerätes über Gebrauch und Sicherheit informiert ist.



– Bitte lesen Sie vor dem Gebrauch des Gerätes die Gebrauchsanweisung durch.

Allgemeine Sicherheit

- Aus Sicherheitsgründen dürfen keine Änderungen am Gerät vorgenommen werden.
- Personen (einschließlich Kinder), die aufgrund ihrer eingeschränkten physischen, sensorischen oder geistigen Fähigkeiten oder ihrer Unerfahrenheit oder Unkenntnis nicht in der Lage sind, das Gerät sicher zu benutzen, dürfen dieses Gerät nicht ohne Aufsicht oder Anweisung durch eine für ihre Sicherheit verantwortliche Person benutzen.
- Stellen Sie sicher, dass keine kleinen Kinder oder Haustiere in die Trommel klettern. Kontrollieren Sie daher vor dem Gebrauch die Trommel.
- Alle harten und scharfen Gegenstände wie Münzen, Sicherheitsnadeln, Nägel, Schrauben, Steine usw. können das Gerät schwer beschädigen und gehören nicht in die Maschine.
- Trocknen Sie zur Vermeidung von Brandgefahr durch zu langes Trocknen keine der folgenden Wäschestücke

in dem Gerät: Kissen, Schlafdecken und ähnliche Dinge (die Wärme speichern können).

- Artikel wie Schaumgummi (Latexschaumgummi), Duschhauben, imprägnierte Textilien, gummibeschichtete Wäschestücke, Kleider oder Kissen mit Schaumgummipolster dürfen in dem Gerät nicht getrocknet werden.
- Ziehen Sie nach dem Trocknen und zum Reinigen und Warten des Gerätes immer den Netzstecker.
- Versuchen Sie unter keinen Umständen, das Gerät selbst zu reparieren. Reparaturen durch unerfahrene Personen können zu Verletzungen und schweren Funktionsstörungen führen. Wenden Sie sich an Ihren lokalen Kundendienst. Bestehen Sie immer auf Original-Ersatzteile.
- Wäschestücke, die mit Speiseöl verschmutzt sind oder die mit Aceton, Benzin, Kerosin, Fleckentfernern, Terpentin, Wachsen und Wachsentrfernern behandelt worden sind, müssen vor dem Trocknen in dem Wäschetrockner in heißem Wasser und zusätzlichem Waschmittel gewaschen werden.
- **Explosionsgefahr:** Trocknen Sie niemals Wäschestücke, die mit entflammaren Stoffen (Benzin, Spiritus, Trockenreinigungsmittel oder Ähnlichem) in Berührung gekommen sind. Da diese Stoffe flüchtig sind, besteht Explosionsgefahr. Trocknen Sie nur mit Wasser gewaschene Wäschestücke.
- **Brandgefahr:** Wäschestücke, die mit Speise- oder Pflanzenöl befleckt oder getränkt sind, stellen eine Brandgefahr dar und gehören nicht in den Wäschetrockner.
- Für Wäsche, die mit Fleckentferner behandelt wurde, muss vor dem Trocknen ein zusätzlicher Spülgang durchgeführt werden.

- Vergewissern Sie sich, dass keine Feuerzeuge oder Streichhölzer in den Taschen von Wäschestücken geblieben sind, bevor Sie die Wäsche in die Trockentrommel legen.

Warnung!

- **Brandgefahr!** Wenn Sie die Trockentrommel vor dem Ende des Trockengangs anhalten müssen, entnehmen Sie bitte sofort die gesamte Wäsche und breiten Sie diese zur Wärmeableitung aus.
- **Flusenansammlungen** um den Wäschetrockner müssen vermieden werden.
- **Stromschlaggefahr!** Spritzen Sie das Gerät nicht mit einem Wasserstrahl ab.
- Der letzte Teil eines Trocknerzyklus findet ohne Hitze statt (Abkühlzyklus), um sicherzustellen, dass die Wäsche auf einer Temperatur bleibt, bei der sie nicht beschädigt wird.
- Wäsche, die chemisch gereinigt wurde, darf nicht im Trockner getrocknet werden.
- Der Raum, in dem der Trockner aufgestellt wird, muss gut belüftet sein, damit es nicht zu einem Rückstrom von Gasen von offenem Feuer oder von anderen Geräten, die mit Brennstoffen arbeiten, in den Raum kommt.

Aufstellen

- Dieses Gerät ist schwer. Vorsicht beim Transport.
- Überzeugen Sie sich beim Auspacken, dass das Gerät nicht beschädigt ist. In Zweifelsfällen benutzen Sie es nicht, sondern wenden Sie sich an den Kundendienst.
- Entfernen Sie vor dem ersten Gebrauch das gesamte Verpackungsmaterial. Bei Missachtung dieser Anweisung können schwerwiegende Schäden am Gerät und Sachschäden entstehen. Siehe den entsprechenden Abschnitt in der Gebrauchsanweisung.
- Der elektrische Anschluss des Gerätes darf nur von qualifizierten Elektrikern oder Fachkräften ausgeführt werden.
- Wird das Gerät auf einem Teppichboden aufgestellt, stellen Sie mit den Füßen die Höhe so ein, dass auch unter dem Gerät eine ausreichende Luftzirkulation gewährleistet ist.
- Vergewissern Sie sich nach dem Aufstellen des Gerätes, dass es nicht auf dem Netzkabel steht oder dagegen drückt.

- Wird der Trockner auf einer Waschmaschine installiert, muss der Bausatz Wasch-Trocken-Säule (Zubehör) verwendet werden.

Einsatzbereich

- Dieses Gerät ist zur Verwendung im Haushalt bestimmt. Es darf nicht für andere Zwecke, als für die es konstruiert wurde, benutzt werden.
- Trocknen Sie nur Textilien, die trocknergeeignet sind. Beachten Sie die Pflegekennzeichen auf den Textiletiketten.
- Trocknen Sie keine ungewaschenen Wäschestücke im Trockner.
- Überfüllen Sie das Gerät nicht. Siehe den entsprechenden Abschnitt in der Gebrauchsanweisung.
- Tropfnasse Kleidung darf nicht in den Wäschetrockner geladen werden.
- Textilien, die mit flüchtigen Erdölzeugnissen in Kontakt gekommen sind, dürfen nicht in dem Gerät getrocknet werden. Wenn flüchtige Reinigungsflüssigkeiten verwendet wurden, müssen diese Flüssigkeiten ausgewaschen werden, bevor das Kleidungsstück in das Gerät gegeben wird.
- Ziehen Sie stets am Netzstecker, nicht am Kabel, um den Stecker aus der Steckdose zu ziehen.
- Benutzen Sie den Wäschetrockner niemals, wenn das Stromkabel, die Bedienblende, die Arbeitsplatte oder der Sockel beschädigt ist, so dass das Geräteinnere frei liegt.
- Weichspüler oder ähnliche Produkte dürfen nur entsprechend den Herstelleranweisungen benutzt werden.
- **Achtung – heiße Oberfläche** : Berühren Sie bei eingeschalteter Innenbeleuchtung nicht die Abdeckung der Glühlampe.
(Betrifft nur Trockner mit Innenbeleuchtung.)

Einsatzbereich

- Dieses Gerät darf ohne Aufsicht nicht von kleinen Kindern oder Behinderten bedient werden.
- Kinder erkennen häufig nicht die Gefahren, die von elektrischen Geräten ausgehen. Kinder sind sorgsam zu beaufsichtigen, so dass sie nicht mit dem Gerät spielen können.

Warnung!

- Erstickungsgefahr! Verpackungen (z.B. Folien, Polystyrol) können eine Gefahr für Kinder darstellen - halten Sie solche Materialien von Kindern fern.

Entsorgung

Das Symbol  auf dem Produkt oder seiner Verpackung weist darauf hin, dass dieses Produkt nicht als normaler Haushaltsabfall zu behandeln ist, sondern an einem Sammelpunkt für das Recycling von elektrischen und elektronischen Geräten abgegeben werden muss. Durch Ihren Beitrag zum korrekten Entsorgen dieses Produkts schützen Sie die Umwelt und die Gesundheit Ihrer Mitmenschen. Umwelt und Gesundheit werden durch falsches Entsorgen gefährdet. Weitere Informationen über das Recycling dieses Produkts erhalten Sie von Ihrem Rathaus, Ihrer Müllabfuhr oder dem Geschäft, in dem Sie das Produkt gekauft haben.

Altgeräte

Warnung!

Ziehen Sie den Netzstecker, wenn das Gerät nicht mehr verwendet wird. Schneiden Sie das Netzkabel ab und entsorgen Sie es zusammen mit dem Stecker. Entfernen Sie die Türverriegelung. Damit verhindern Sie, dass spielende Kinder sich einschließen und gefährden können.

Verpackungsmaterial

Das Verpackungsmaterial ist umweltfreundlich und wiederverwertbar. Die Kunststoffteile sind gekennzeichnet,

Aufstellen

Wichtig! Das Gerät muss in aufrechter Position transportiert werden.

Aufstellen der Maschine

- Aus praktischen Gründen sollte der Trockner neben der Waschmaschine aufgestellt werden.
- Der Wäschetrockner muss in einem sauberen und staubfreien Raum aufgestellt werden.
- Um das Gerät muss genügend Freiraum für die Luftzirkulation vorhanden sein. Das vordere Belüftungsgitter und die hinteren Lufteinlassgitter dürfen nicht zugestellt werden.

- Bewahren Sie Waschmittel außerhalb der Reichweite von Kindern auf.
- Stellen Sie sicher, dass Kinder oder Haustiere nicht in die Trommel klettern.

z.B. >PE<, >PS< etc. Entsorgen Sie die Verpackungsmaterialien entsprechend ihrer Kennzeichnung bei den kommunalen Entsorgungsstellen in den dafür vorgesehenen Sammelbehältern.

Umwelttipps

- Die Wäsche wird im Trockner flauschig und weich. Weichspüler beim Waschen ist deshalb nicht nötig.
- Ihr Trockner arbeitet am wirtschaftlichsten, wenn Sie:
 - darauf achten, dass die Lüftungsschlitze im Gerätesockel immer frei sind
 - die in der Programmtabelle aufgeführten Füllmengen einhalten
 - auf gute Raumbelüftung achten
 - das Mikro- und Feinsieb nach jedem Trockengang reinigen
 - die Wäsche vor dem Trocknen ausreichend schleudern.



Der Energieverbrauch ist abhängig von der an der Waschmaschine eingestellten Schleuderdrehzahl. Je höher die Schleuderdrehzahl, umso geringer der Energieverbrauch.

- Das Gerät auf festem ebenen Boden aufstellen, um Vibrationen und das Betriebsgeräusch so gering wie möglich zu halten.
- Kontrollieren Sie nach dem Aufstellen den waagrechten Stand des Gerätes mit einer Wasserwaage. Richten Sie es gegebenenfalls mit den Schraubfüßen aus.
- Die Schraubfüße dürfen nicht entfernt werden. Auf keinen Fall den Bodenabstand durch Flor Teppiche, Holzleisten oder ähnliche Materialien einschränken. Der entstehende mögliche Hitzestau kann den Gerätebetrieb beeinträchtigen.

Wichtig!

- Die von dem Trockner abgegebene Warmluft kann Temperaturen bis zu 60 °C erreichen. Das Gerät darf daher nicht auf Böden aufgestellt werden, die nicht hochtemperaturbeständig sind.
- Während des Betriebs des Trockners muss die Raumtemperatur im Bereich zwischen +5° C und +35° C liegen. Andernfalls wird die Leistung des Gerätes beeinträchtigt.
- Das Gerät darf nur aufrecht stehend transportiert werden, wenn es versetzt werden muss.
- Das Gerät darf nicht hinter einer verschließbaren Tür, einer Schiebetür oder einer Tür, deren Scharnier sich an der gegenüberliegenden Seite des Scharniers des Geräts befindet aufgestellt werden, wenn dadurch die vollständige Öffnung des Trockners nicht mehr möglich ist.

Entfernen der Transportsicherungen

- ⚠ **Vorsicht!** Entfernen Sie vor dem Gebrauch das gesamte Verpackungsmaterial.

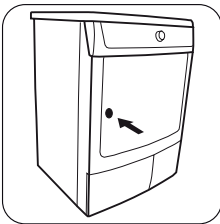

1. Öffnen Sie die Einfülltür.

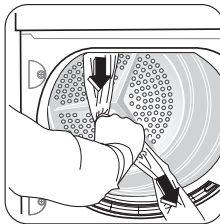

2. Ziehen Sie das Klebeband von der Trommel in der Maschine ab.



3. Entfernen Sie den Folienschlauch und den Styroporblock aus dem Gerät.

Elektrischer Anschluss

Angaben über Netzspannung, Stromart und die erforderliche Absicherung sind dem Typenschild zu entnehmen.

Das Typenschild ist neben der Einfüllöffnung angebracht (siehe Kapitel "Gerätebeschreibung").

- ⚠ **Warnung!** Der Hersteller übernimmt keinerlei Haftung für Schäden oder Verletzungen, die durch Missachtung der vorstehenden Sicherheitshinweise entstehen.

Falls das Netzkabel des Geräts ersetzt werden muss, lassen Sie dies durch unseren Kundendienst durchführen.

- ⚠ **Warnung!** Nach der Installation des Geräts muss das Netzkabel leicht zugänglich sein.

Wechsel des Türanschlags

Der Türanschlag kann umgesetzt werden, um das Einlegen und Entnehmen der Wäsche zu erleichtern.

- ⚠ **Warnung!** Der Wechsel des Türanschlags darf nur durch Kundendienst-Fachpersonal erfolgen.

Bitte wenden Sie sich an Ihren Kundendienst. Das Kundendienst-Fachpersonal wird den Wechsel des Türanschlags auf Ihre Kosten durchführen.

Sonderzubehör

- **Bausatz Wasch-Trocken-Säule**

- i** Den Bausatz können Sie vom Kundendienst oder Ihrem Fachhändler beziehen

Mit diesem Bausatz können Sie den Trockner mit einem Waschautomaten (60 cm breit, Frontbeladung) zu einer platzsparenden Wasch-Trocken-Säule kombinieren. Die Waschmaschine befindet sich unten, der Trockner oben.

Lesen Sie aufmerksam die dem Bausatz beiliegende Aufstellanweisung.

- **Abpump-Satz**

- i** Den Bausatz können Sie vom Kundendienst oder Ihrem Fachhändler beziehen

Bausatz für direkte Ableitung des Kondensats in ein Waschbecken, einen Siphon, einen Gully usw. Der Kondensatbehälter braucht nicht mehr entleert zu werden, er muss aber an seinem vorgesehenen Platz im Gerät verbleiben.

Lesen Sie aufmerksam die dem Bausatz beiliegende Aufstellanweisung.

- **Sockel mit Schublade**

i Den Bausatz können Sie vom Kundendienst oder Ihrem Fachhändler beziehen

Bausatz, mit dem der Trockner auf eine optimale Arbeitshöhe angehoben werden kann. Die Schublade fungiert als zusätzlicher Stauraum (z. B. für Wäsche).

Lesen Sie aufmerksam die dem Bausatz beiliegende Aufstellanweisung.

Gerätebeschreibung

Gerätebeschreibung

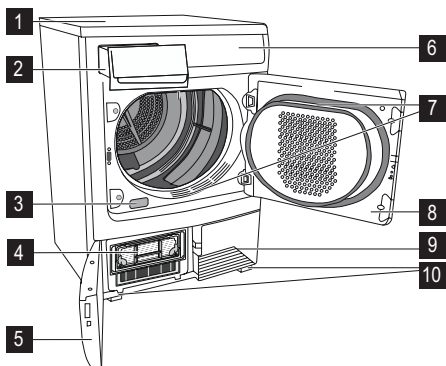

- 1** Arbeitsplatte
- 2** Kondensatbehälter
- 3** Typenschild
- 4** Wärmetauscher
- 5** Tür des Wärmetauschers
- 6** Bedienblende
- 7** Flusensiebe
- 8** Einfülltür
- 9** Lüftungsschlitze
- 10** Schraubfüße

Bedienblende

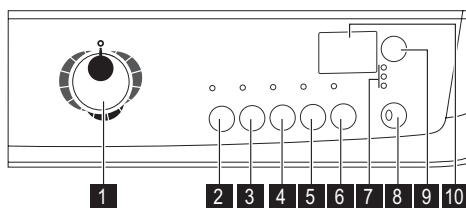

- 1** Programm-Wahlschalter und AUS-Schalter
- 2** Taste Délicat (Schon)
- 3** Taste Anti-Froissage (Extra Knitterschutz)
- 4** Taste Rapide (Quick)
- 5** Taste Alarme (Signal)
- 6** Taste Minuterie (Zeit)
- 7** Betriebsanzeige
 - Kontrolllampe Condenseur (Wärmetauscher)
 - Kontrolllampe Filtres (Sieb)
 - Kontrolllampe Bac plein (Behälter)
- 8** Taste Marche/Arrêt (Start/Pause)
- 9** Taste Départ différé (Startzeitvorwahl)

10 Display

Display-Anzeigen

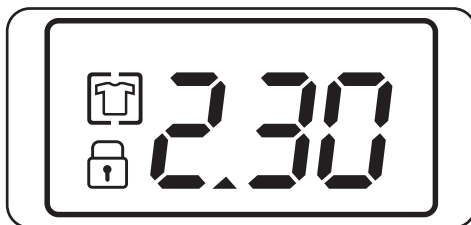

SYMBOL	BESCHREIBUNG
2 . 3 0	Restzeitanzeige (Dauer des Zeitprogramms, Dauer der Startverzögerung)
	Kindersicherung
	Knitterschutzphase
	Fehler, falsche Auswahl

Vor der ersten Inbetriebnahme

Reinigen Sie die Trommel des Trockners mit einem feuchten Tuch oder führen Sie ein kurzes Trockenprogramm (30 MIN) mit feuchter Wäsche aus, um alle fertigungsbedingten Rückstände aus der Trommel zu entfernen.

1. Drehen Sie den Programm-Wahlschalter auf Zeit.
2. Drücken Sie die Taste "Start/Pause".

Programmübersicht

Programme	Max. Füllmenge (Trockengewicht)	Zusatzfunktionen/Optionen	Textilien/Wäscheart	Pflegekennzeichen
Coton (Baumwolle) Très sec (Extratrocken)	7 kg	Alle ¹⁾ außer bei Minuterie (Zeit)	Intensives Trocknen von dicken oder mehrlagigen Textilien wie z. B. Frotteehandtüchern, Bademänteln.	
Coton (Baumwolle) Sec (Starktrocken)	7 kg	Alle außer bei Minuterie (Zeit)	Intensives Trocknen von dicken oder mehrlagigen Textilien wie z. B. Frotteehandtüchern, Bademänteln.	
Coton (Baumwolle) PRÊT À RANGER (SCHRANKTROCKEN) ²⁾	7 kg	Alle außer bei Minuterie (Zeit)	Intensives Trocknen von gleichmäßig dicken Textilien wie z. B. Frotteehandtüchern, Strickwaren, Handtüchern.	
Coton (Baumwolle) LÉGEREMENT HUMIDE (LEICHTTROCKEN) ²⁾	7 kg	Alle außer bei Minuterie (Zeit)	Für dünne Textilien, die noch gebügelt werden müssen, z. B. Strickwaren, Baumwollhemden.	
Coton (Baumwolle) Prêt à repasser (Bügeltrocken) ²⁾	7 kg	Alle außer bei Minuterie (Zeit)	Für dünne Textilien, die noch gebügelt werden müssen, z. B. Strickwaren, Baumwollhemden.	
Synthétiques (Synthetik) Très sec (Extratrocken)	3 kg	Alle außer bei Minuterie (Zeit)	Intensives Trocknen von dicken oder mehrlagigen Textilien wie z. B. Pullover, Bett-, Tischwäsche. ³⁾	 

Programme	Max. Füllmenge (Trockengewicht)	Zusatzfunktionen/Optionen	Textilien/Wäscheart	Pflegekennzeichen
Synthétiques (Synthetik) PRÊT À RANGER (SCHRANKTROCKEN) ²⁾	3 kg	Alle außer bei Minuterie (Zeit)	Für dünne Textilien, die nicht gebügelt werden müssen, z. B. bügelfreie Hemden, Tischwäsche, Babykleidung, Socken, Damenunterwäsche mit Korsettstangen oder Drahteinlagen.	   ³⁾ 
Synthétiques (Synthetik) Prêt à repasser (Bügeltrocken)	3 kg	Alle außer bei Minuterie (Zeit)	Für dünne Textilien, die noch gebügelt werden müssen, z. B. Strickwaren, Baumwollhemden.	   ³⁾ 
Textiles mélangés (Mix)	3 kg	Délicat (Schon) ⁴⁾ , Anti-Froissage (Extra Knitterschutz), Alarme (Signal), Départ différé (Startzeitvorwahl)	Zum Trocknen von Textilien aus Baumwolle und Kunstfasern bei niedriger Temperatur.	   
Minuterie (Zeit)	7 kg	Délicat (Schon), Anti-Froissage (Extra Knitterschutz), Alarme (Signal), Départ différé (Startzeitvorwahl) Minuterie (Zeit)	Zum weiteren Trocknen einzelner Wäschestücke.	  
Jeans	7 kg	Délicat (Schon), Anti-Froissage (Extra Knitterschutz), Alarme (Signal), Départ différé (Startzeitvorwahl)	Für Freizeitkleidung wie Jeans, Sweatshirts usw. mit unterschiedlicher Materialstärke (z. B. am Kragen, an den Manschetten und Nähten).	  
EASY IRON	1 kg (oder 5 Hemden)	Délicat (Schon), Anti-Froissage (Extra Knitterschutz), Alarme (Signal), Départ différé (Startzeitvorwahl)	Sonderprogramm mit Knitterschutz für pflegeleichte Textilien wie Hemden und Blusen, das das Bügeln erheblich erleichtert. Das Ergebnis hängt von der Art und der Qualität der Textilien ab. Legen Sie die Textilien sofort nach dem Schleudern in den Trockner und entnehmen Sie die Textilien gleich nach dem Trocknen und hängen Sie sie auf Kleiderbügel.	  

Programme	Max. Füllmenge (Trockengewicht)	Zusatzfunktionen/Optionen	Textilien/Wäscheart	Pflegekennzeichen
Bébé (Baby)	2 kg	Délicat (Schon), Anti-Froissage (Extra Knitterschutz), Alarme (Signal), Départ différé (Startzeitvorwahl)	„Babyzyklus“ ist ein Sonderprogramm für Strampelhöschen, die „tragefertig“ getrocknet werden.	
Rafraichr (Auffrischen)	1 kg	Alarme (Signal)	Sonderprogramm zum Auffrischen oder schonenden Reinigen von Textilien mit handelsüblichen Trockenreinigungsmitteln.	☹️ ☺️ ☹️

- 1) Die Funktion Délicat (Schon) kann nicht zusammen ausgewählt werden mit Rapide (Quick)
- 2) Gemäß IEC61121
- 3) Wählen Sie die Option Délicat (Schon)
- 4) Auto

Sortieren und Vorbereiten der Wäsche

Sortieren der Wäsche

- Sortieren nach Gewebeatart:
 - Baumwolle/Leinen für Programme in der Programmgruppe Baumwolle.
 - Mischgewebe und synthetische Stoffe für Programme in der Programmgruppe Synthetik.
- Sortieren nach Pflegekennzeichen: Die Pflegekennzeichen bedeuten:

<input type="checkbox"/>	Trocknen im Wäschetrockner grundsätzlich möglich
<input type="checkbox"/>	Trocknen bei normaler Temperatur
<input type="checkbox"/>	Trocknen bei reduzierter Temperatur
<input checked="" type="checkbox"/>	Trocknen im Wäschetrockner nicht möglich

Wichtig! Trocknen Sie keine Textilien in dem Gerät, die den Angaben auf dem Pflegekennzeichen zufolge nicht trocknergeeignet sind.

In diesem Gerät können alle Wäschestücke getrocknet werden, die entsprechend den Pflegekennzeichen trocknergeeignet sind.

- Trocknen Sie neue farbige Textilien nicht zusammen mit hellen Wäschestücken. Die Textilien könnten abfärben.
- Trocknen Sie Trikotwäsche und Strickwaren nicht mit dem Programm Extratrocken. Die Textilien können einlaufen!

Vorbereiten der Wäsche

- Um Wäscheknäuel zu verhindern: Reißverschlüsse schließen, Kopfkissenbezüge zuknöpfen, lose Gürtel oder Bänder (z. B. von Schürzen) zusammenbinden.
- Taschen leeren. Metallteile entfernen (z. B. Büroklammern, Sicherheitsnadeln).
- Gefütterte Kleidung nach links wenden (z. B. sollte bei mit Baumwolle gefütterten Anoraks die Baumwollschicht außen liegen). Diese Gewebe trocknen dann besser.

Wichtig! Überfüllen Sie das Gerät nicht. Beachten Sie die maximal erlaubte Wäschemenge.

Wäschegeichte

Wäscheart	Gewicht
Bademantel	1.200 g
Windeln	100 g
Bettbezug	700 g
Bettlaken	500 g
Kissenbezug	200 g
Tischtuch	250 g

Wäscheart	Gewicht
Frottierhandtuch	200 g
Geschirrtuch	100 g
Nachthemd	200 g
Damenunterwäsche	100 g
Arbeitshemd	600 g
Arbeitshemd	200 g
Herrenschlafanzug	500 g
Bluse	100 g
Herrenunterwäsche	100 g

Täglicher Gebrauch

Einschalten des Gerätes

Drehen Sie den Programm-Wahlschalter auf ein beliebiges Programm. Das Gerät schaltet sich ein.

Bedienung

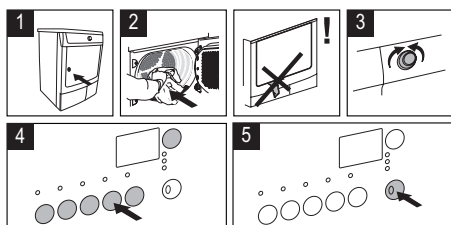

Schon

Sanftes Trocknen mit reduzierter Hitze für empfindliches Gewebe und temperaturempfindliche Textilien (z. B. Acryl, Viskose), die auf dem Pflegeetikett gekennzeichnet sind mit:

Knitterschutz Plus

Diese Funktion verlängert die Knitterschutzphase auf insgesamt 90 Minuten. Die Wäsche bleibt dadurch locker und knitterfrei.

Kurz

Mit dieser Taste können Sie die Trocknungszeit in den Programmen Koch-/Buntwasche und Pflegeleicht verkürzen.

Signal

Akustische Bestätigung für:

- Programmende
- Beginn und Ende der Knitterschutzphase
- Unterbrechung der Phase
- Fehler

Zeit

Nach der Einstellung des Zeit-Programms. Sie können eine Programmdauer von 10 Minuten bis 2 Stunden in 10-Minuten-Schritten wählen.

Startzeitvorwahl

Ermöglicht die Startverzögerung eines Trockenprogramms um minimal 30 Minuten bis maximal 20 Stunden. Drücken Sie die Taste Startzeitvorwahl mehrmals, bis die gewünschte Startzeitvorwahl auf dem Display angezeigt wird.

Einstellen der Kindersicherung

Die Kindersicherung soll ein versehentliches Starten, Verändern oder Löschen eines Programms verhindern. Die Kindersicherung sperrt alle Tasten und den Programm-Wahlschalter. Um die Kindersicherung ein- oder

auszuschalten, halten Sie die Tasten Schon und Knitterschutz Plus 5 Sekunden lang gleichzeitig gedrückt.

- Vor dem Programmstart: Das Gerät kann nicht in Betrieb gesetzt werden
- Nach dem Programmstart: Das laufende Programm kann nicht geändert werden

Das Symbol  wird auf dem Display angezeigt und gibt an, dass die Kindersicherung aktiv ist.

Die Kindersicherung wird nach Programmende nicht automatisch aufgehoben.

Wenn Sie ein neues Programm starten möchten, müssen Sie zuvor die Kindersicherung deaktivieren.



Starten des Programms

Drücken Sie die Taste Start/Pause. Das Programm läuft an.

Der Programmablauf wird durch den Ablauf der Trockenzeit auf dem LCD-Display angezeigt.

Ändern eines Programms

Löschen Sie zum Ändern eines laufenden Programms zunächst das Programm, indem Sie den Programm-Wahlschalter auf die Position  drehen. Wählen Sie danach das neue Programm und drücken Sie die Taste Start/Pause.

 Nach dem Programmstart kann ein Programm nicht mehr direkt geändert werden. Wenn Sie den Programm-Wahlschalter während des Programmablaufs trotzdem auf ein anderes Programm drehen, beginnen die Programmablauf-Anzeige und die Wartungsanzeige zu blinken. Wenn eine Optionstaste (außer der Signal-Taste) gedrückt wird, erscheint  auf dem Display. Dies

Reinigung und Pflege

Flusensieb reinigen

Die Siebe sammeln die Flusen, die sich beim Trocknen absetzen. Die Flusensiebe (Mikrofein- und Flusensieb) müssen nach jedem Trockengang gereinigt werden, um einen einwandfreien Betrieb des Trockners zu gewährleisten.

 **Vorsicht!** Benutzen Sie den Trockner nie ohne oder mit beschädigtem oder verstopftem Flusensieb.

wirkt sich jedoch nicht auf das Trockenprogramm aus (Wäscheschutz).

Programmende/Entnehmen der Wäsche

Nach dem Ende des Trockenprogramms wird auf dem Display das Knitterschutzsymbol  eingeblendet und blinkt sowie die Warnlampen: Siebe und Behälter. Wenn die Signal-Taste gedrückt wird, ertönt für ca. eine Minute ein unterbrochenes akustisches Signal.

 Dem Trockenvorgang folgt automatisch ein 30 Minuten dauerndes Knitterschutzprogramm. Die Trommel dreht sich in dieser Phase in kurzen Abständen. Die Wäsche bleibt dadurch locker und knitterfrei. Die Wäsche kann während des Knitterschutzprogramms jederzeit entnommen werden. Die Wäsche sollte jedoch spätestens nach dem Ende des Knitterschutzprogramms entnommen werden, um Knitterbildung zu vermeiden.

1. Öffnen Sie die Tür.
2. Entfernen Sie die Flusen vom Mikrofeinsieb, bevor Sie die Wäsche entnehmen. Am besten funktioniert das mit angefeuchteter Hand. (Siehe Kapitel "Wartung und Reinigung".)
3. Entnehmen Sie die Wäsche.
4. Drehen Sie den Programm-Wahlschalter auf  Aus.
5. Schließen Sie die Tür.

Nach jedem Trockengang

- Die Filter reinigen.
- Den Kondensatbehälter entleeren.

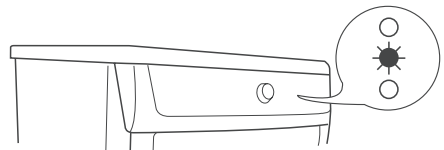

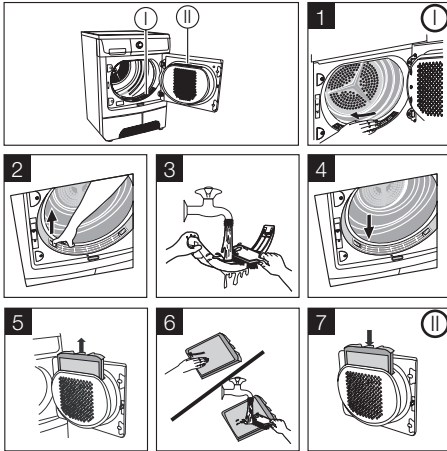

Türdichtung reinigen.

Wischen Sie die Türdichtung sofort nach dem Ende des Trockengangs mit einem feuchten Tuch ab.

Entleeren des Kondensatbehälters

Der Kondensatbehälter muss nach jedem Trockengang entleert werden.

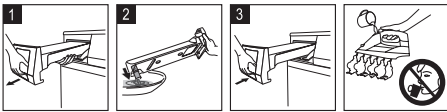
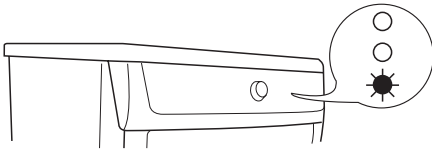

⚠ Vorsicht! Das Kondenswasser ist kein Trinkwasser und nicht für die Zubereitung von Lebensmitteln geeignet.

i Falls das Programm wegen des vollen Behälters abgebrochen wurde: Drücken Sie die Taste Start/Pause, um das Trockenprogramm fortzusetzen.

Kondensator reinigen

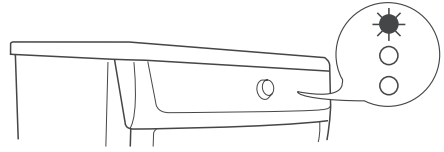

Wichtig!

- Betreiben Sie den Trockner niemals ohne den Kondensator.
- Ein verstopfter Kondensator verursacht eine Erhöhung des Energieverbrauchs durch Verlängerung des Trockengangs und führt zu Schäden am Trockner.
- Verwenden Sie für die Reinigung keine scharfen Gegenstände.

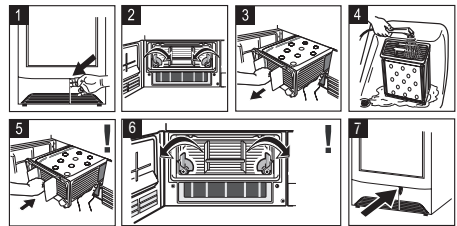

Reinigen der Trommel

⚠ Vorsicht! Vorsicht! Benutzen Sie keine Scheuermittel oder Metallschwämmchen zum Reinigen der Trommel.

i Kalk im Wasser und Rückstände von Waschmitteln bilden einen kaum sichtbaren Belag auf der Innenseite der Trommel. Der Trockengrad der Wäsche kann daher beim Trocknen nicht mehr zuverlässig festgestellt werden. Die Wäsche ist beim Entnehmen aus dem Trockner feuchter als erwartet.

Wischen Sie mit einem üblichen Haushaltsreinigungsmittel (z. B. Reiniger auf Essigbasis) die Innenseite der Trommel und die Trommelrippen ab.

Reinigen von Bedienblende und Gehäuse

⚠ Vorsicht! Vorsicht! Verwenden Sie zum Reinigen des Gehäuses keine Möbelreiniger oder andere aggressive Reinigungsmittel.

Wischen Sie mit einem feuchten Tuch die Bedienblende und das Gehäuse ab.

Was tun, wenn...

Kleine Störungen selbst beheben

Störung ¹⁾	Mögliche Ursache	Abhilfe
Trockner läuft nicht.	Der Trockner ist nicht an die Stromversorgung angeschlossen.	Stecken Sie den Netzstecker in die Steckdose. Kontrollieren Sie die Sicherung der Hausinstallation.
	Einfülltür offen.	Schließen Sie die Einfülltür.
	Die Taste Start / Pause wurde nicht gedrückt.	Drücken Sie die Taste Start / Pause.
Nicht zufriedenstellende Trockenergebnisse.	Falsches Programm eingestellt.	Stellen Sie ein geeignetes Programm ein. ²⁾
	Flusenfilter verstopft.	Flusenfilter reinigen. ³⁾
	Wärmetauscher verstopft.	Reinigen Sie den Wärmetauscher. ³⁾
	Max. Wäschemenge überschritten.	Maximale Füllmenge beachten.
	Lüftungsgitter bedeckt.	Lüftungsgitter am Geräteboden freilegen.
	Rückstände in der Trommel.	Reinigen Sie die Innenfläche der Trommel.
Die Einfülltür schließt nicht.	Hohe Wasserhärte.	Stellen Sie eine geeignete Wasserhärte ein. ⁴⁾
	Filter nicht eingesetzt.	Feinfilter und/oder Grobfilter korrekt einsetzen.
Err (Fehler) auf dem LCD-Display. ⁵⁾	Sie haben nach dem Programmstart versucht die Parameter zu ändern.	Schalten Sie den Trockner aus und wieder ein. Stellen Sie die erforderlichen Parameter ein.
Keine Trommelbeleuchtung.	Programmwahlschalter in Position Aus.	Drehen Sie ihn auf Beleuchtung (falls vorhanden) oder auf ein anderes Programm.
	Lampe durchgebrannt.	Ersetzen Sie die Lampe (siehe nächsten Abschnitt).
Ungewöhnlicher Zeitablauf im LCD-Display. ⁵⁾	Die voraussichtliche Programmdauer wird errechnet unter Berücksichtigung von: Typ, Menge und Feuchtigkeitsgehalt der Wäsche.	Automatischer Vorgang – kein Gerätefehler.
Programm nicht aktiv.	Kondensatbehälter voll.	Leeren Sie den Kondensatbehälter ³⁾ , drücken Sie die Taste Start / Pause.
Trockengang zu kurz.	Kleine Wäschemenge./Wäsche für das ausgewählte Programm zu trocken.	Zeitprogramm oder höhere Trocknungsstufe wählen (z. B. Extratrocken).
Trockengang zu lang. ⁶⁾	Flusenfilter verstopft.	Flusenfilter reinigen.
	Wäschemenge zu groß.	Maximale Füllmenge beachten.
	Wäsche unzureichend geschleudert.	Wäsche entsprechend schleudern.

Besonders hohe Raumtemperatur - keine Geräte störung.

Falls möglich, die Raumtemperatur senken.

- 1) Bei einer Fehlermeldung im LCD-Display (z. B.: **E51**) - nur bei Trocknern mit LCD-Display): Schalten Sie den Trockner aus und wieder ein. Stellen Sie ein Programm ein. Drücken Sie die Taste Start / Pause. Funktioniert es nicht? - benachrichtigen Sie den lokalen Kundendienst unter Angabe des Fehlercodes.
- 2) Beachten Sie die Programmempfehlung - siehe den Abschnitt *Programmübersicht*.
- 3) siehe Abschnitt *Reinigung und Pflege*.
- 4) siehe Abschnitt *Programmiermöglichkeiten*.
- 5) Nur bei Trocknern mit LCD-Display
- 6) Hinweis: Nach etwa 5 Stunden wird der Trockengang automatisch abgebrochen (siehe Abschnitt *Ende des Trockenprogramms*).

Technische Daten

Parameter	Wert
Höhe x Breite x Tiefe	85 x 60 x 58 cm
Trommelvolumen	108 l
Tiefe bei geöffneter Einfülltür	109 cm
Höhenverstellbarkeit	1,5 cm
Leergewicht	ca. 40 kg
Füllmenge (je nach Programm) ¹⁾	max. 7 kg
Spannung	230 V
Erforderliche Absicherung	16 A
Gesamtleistung	2350 W
Energie-Effizienzklasse	B
Energieverbrauch (7 kg Baumwolle, vorgeschleudert mit 1000 U/min) ²⁾	3,92 kWh
Durchschnittlicher Energieverbrauch/Jahr	284,1 kWh
Verwendung	Haushalt
Zulässige Umgebungstemperatur	+5 °C bis + 35 °C

Verbrauchswerte

Die Verbrauchswerte wurden unter Standardbedingungen ermittelt. Sie können unter Haushaltsbedingungen unterschiedlich sein.

Programm	Energieverbrauch in kWh/durchschnittl. Trockenzeit in Min.
Baumwolle Schranktrocken ³⁾	3.92 / 125 (7 kg, vorgeschleudert mit 1000 U/Min) 3,75 (7 kg, vorgeschleudert mit 1200 U/Min) 3,60 (7 kg, vorgeschleudert mit 1400 U/Min) 3,20 (7 kg, vorgeschleudert mit 1800 U/Min)

Parameter	Wert
Baumwolle Bügeltrocken ³⁾	3.34 / 107 (7 kg, vorgeschleudert mit 1000 U/Min)
Synthetik Schranktrocken ³⁾	1.33 / 48 (3 kg, vorgeschleudert mit 1200 U/Min)

1) In einigen Ländern können die Angaben zur Füllmenge aufgrund unterschiedlicher Messmethoden abweichen.

2) gemäß EN 61121

3) Hinweise für Prüfinstitute: Programm ist nach EN 61121 zu prüfen.

Programmierungmöglichkeiten

Einstellung	Vorgehen
Signal dauerhaft deaktiviert.	<ol style="list-style-type: none"> 1. Drehen Sie den Programm-Wahlschalter auf ein beliebiges Programm. 2. Halten Sie gleichzeitig die Tasten Kurz und Knitterschutz Plus etwa 5 Sekunden lang gedrückt. 3. Der Summer ist standardmäßig deaktiviert.
<p>Wasserhärte <i>Wasser enthält unterschiedliche Mengen an Kalk und Mineralsalzen, die je nach geografischem Standort variieren und somit zu unterschiedlichen Leitfähigkeitswerten führen.</i> <i>Beträchtliche Abweichungen der Leitfähigkeit des Wassers von den werkseitig voreingestellten Werten können die Restfeuchte der Wäsche nach der Trocknung leicht beeinflussen. Sie können die Empfindlichkeit des Feuchtigkeitssensors entsprechend den Leitfähigkeitswerten wie folgt einstellen.</i></p>	<ol style="list-style-type: none"> 1. Drehen Sie den Programm-Wahlschalter auf ein beliebiges Programm. 2. Halten Sie gleichzeitig die Tasten Kurz und Start/Pause etwa 5 Sekunden lang gedrückt. Die aktuelle Einstellung wird auf dem Display angezeigt: <ul style="list-style-type: none"> –  geringe Leitfähigkeit <300 Mikro S/cm –  mittlere Leitfähigkeit 300 - 600 Mikro S/cm –  hohe Leitfähigkeit >600 Mikro S/cm 3. Drücken Sie die Taste Start/Pause mehrmals hintereinander, bis die gewünschte Stufe angezeigt wird. 4. Um die Einstellungen zu speichern, drücken Sie gleichzeitig die Tasten Kurz und Start/Pause oder drehen Sie den Programmwähler auf 0 in die Position AUS.

Hinweise für Prüfinstitute

Von den Prüfinstituten zu prüfende Parameter:

- Energieverbrauch (Korrektur entsprechend Feuchtegrad) beim Programm BAUMWOLLE SCHRANKTROCKEN bei Standardbeladung.
- Energieverbrauch (Korrektur entsprechend Feuchtegrad) beim Programm BAUMWOLLE SCHRANKTROCKEN bei halber Beladung.
- Feuchtegrad (beim Programm BAUMWOLLE SCHRANKTROCKEN, BAUMWOLLE BÜGELTROCKEN und MISCHGEWEBE SCHRANKTROCKEN)

- Kondensationseffizienz (Korrektur entsprechend Feuchtegrad) beim Programm BAUMWOLLE SCHRANKTROCKEN bei Standardbeladung und halber Beladung
Alle Programme sind nach IEC 61121 (Wäschetrockner für den Hausgebrauch; – Verfahren zur Messung der Gebrauchseigenschaften) zu prüfen:

U kan toebehoren, verbruiksprodukten en onderdelen bestellen via onze webwinkel op:
Vous pouvez commander des accessoires, consommables et pièces détachées via notre
magasin online sur:

www.zanussi.be

136910980-00-012010