

SAMSON

RESOLVE

RESOLVE

OWNER'S MANUAL

Copyright 2013, Samson Technologies Corp.
v2
Samson Technologies Corp.
45 Gilpin Avenue
Hauppauge, New York 11788-8816
Phone: 1-800-3-SAMSON (1-800-372-6766)
Fax: 631-784-2201
www.samsontech.com

Important Safety Information



**AVIS
RISQUE DE CHOC ÉLECTRONIQUE -
NE PAS OUVRIR**

CAUTION: TO REDUCE THE RISK OF ELECTRIC SHOCK, DO NOT REMOVE COVER (OR BACK). NO USER-SERVICEABLE PARTS INSIDE. REFER SERVICING TO QUALIFIED SERVICE PERSONNEL.



This lightning flash with arrowhead symbol within an equilateral triangle is intended to alert the user to the presence of non-insulated “dangerous voltage” within the product’s enclosure that may be of sufficient magnitude to constitute a risk of electric shock.



The exclamation point within an equilateral triangle is intended to alert the user to the presence of important operating and maintenance instructions in the literature accompanying the appliance.



If you want to dispose this product, do not mix it with general household waste. There is a separate collection system for used electronic products in accordance with legislation that requires proper treatment, recovery and recycling.

Private household in the 27 member states of the EU, in Switzerland and Norway may return their used electronic products free of charge to designated collection facilities or to a retailer (if you purchase a similar new one).

For Countries not mentioned above, please contact your local authorities for a correct method of disposal.

By doing so you will ensure that your disposed product undergoes the necessary treatment, recovery and recycling and thus prevent potential negative effects on the environment and human health.

Important Safety Information

1. Read these instructions.
2. Keep these instructions.
3. Heed all warnings.
4. Follow all instructions.
5. This apparatus shall not be exposed to dripping or splashing liquid and no object filled with liquid, such as a vase, should be placed on the apparatus.
6. Clean only with a dry cloth.
7. Do not block any of the ventilation openings. Install in accordance with the manufacturer's instructions.
8. Do not install near any heat sources such as radiators, heat registers, stoves, or other apparatuses (including amplifiers) that produce heat.
9. Only use attachments/accessories specified by the manufacturer.
10. Unplug this apparatus during lightning storms or when not in use for long periods of time.
11. Do not override the intended purpose of the polarized or grounding-type plug. A polarized plug has two blades, with one wider than the other. A grounding-type plug has two blades and a third grounding prong. The wide blade, or third prong, is provided for your safety. If the provided plug does not fit your outlet, consult an electrician to replace the obsolete outlet.
12. Protect the power cord from being walked on or pinched, particularly at the prongs, convenience receptacles, the point where they exit from the apparatus.
13. Use only with the cart stand, tripod bracket, or table specified by the manufacture, or sold with the apparatus. When a cart is used, utilize caution when moving the cart/apparatus combination to avoid injury from tip-over.
14. Refer all servicing to qualified service personnel. Servicing is required if the apparatus has been damaged in any way, such as power-supply cord or plug breakage, damage due to liquid or objects falling onto the apparatus, exposure to rain or moisture, or if the apparatus does not operate normally, or has been dropped.
15. **POWER ON/OFF SWITCH:** For products with a power switch, the power switch **DOES NOT** break the connection from the mains.
16. **MAINS DISCONNECT:** The plug should remain readily operable. For rack-mount or installation where plug is not accessible, an all-pole mains switch with a contact separation of at least 3 mm in each pole shall be incorporated into the electrical installation of the rack or building.
17. **FOR UNITS EQUIPPED WITH EXTERNALLY ACCESSIBLE FUSE RECEPTACLE:** Replace fuse with same type and rating only.
18. **MULTIPLE-INPUT VOLTAGE:** This equipment may require the use of a different line cord, attachment plug, or both, depending on the available power source at installation. Connect this equipment only to the power source indicated on the equipment rear panel. To reduce the risk of fire or electric shock, refer servicing to qualified service personnel or equivalent.



Table of Contents

| | |
|--|----|
| Introduction | 7 |
| Features | 8 |
| Front Panel Layout | 9 |
| Rear Panel Layout | 10 |
| Connecting the Resolv Monitors | 11 |
| Positioning your Studio Monitors | 12 |
| Connecting an Active Subwoofer | 14 |
| Specifications | 15 |
| Resolv SE Series Connections | 17 |

Introduction

Thank you for purchasing a Resolv SE series studio reference monitor from Samson Technologies! The Resolv studio monitors are active speakers that incorporate internal biamped power and electronic crossovers for optimal tonal balance and precise performance. Each speaker features a 1.25" neodymium, soft-dome tweeter with ferro-fluid cooling, mounted in a waveguide in the center of the front baffle. This combination of components provides a precise high frequency response, and a wide listening area. To deliver an accurate mid-range and tight low end, our engineers have carefully voiced each model utilizing glass-fiber low-frequency drivers with butyl surrounds. This ensures even stereo imaging without hyped frequency response. The cabinets are constructed out of medium density fiberboard (MDF) with internal bracing to create a rigid enclosure which reduces vibration and increases performance. The edges of the cabinets are rounded to reduce cabinet-edge diffraction.

The Resolv SE monitors have been designed as near-field monitors ideal for use in studios, video post-production suites, fixed installations, or as playback speakers. They are also well-suited to be part of a multi-channel audio system.

In these pages, you'll find a detailed description of the features of the Resolv SE5, SE6, and SE8 models, as well as a guided tour through the control panel, and instructions for setup and use. You'll also find a warranty card enclosed—please don't forget to fill it out and mail it in so that you can receive online technical support, and so that we can send you updated information about these and other Samson products, in the future.

We recommend you record your serial number in the space provided below for future reference.

Serial number: _____

Date of purchase: _____

With proper care and maintenance, your Resolv studio monitor will operate trouble-free for many years. Should your speaker ever require servicing, a Return Authorization (RA) number must be obtained before shipping your unit to Samson. Without this number, the unit will not be accepted. Please call Samson at 1-800-3SAMSON (1-800-372-6766) for an RA number prior to shipping your unit. Please retain the original packing materials and, if possible, return the unit in its original carton. If your Resolv monitor was purchased outside of the United States, contact your local distributor for warranty details and service information. Also, be sure to check out our website (www.samsontech.com) for information about our full product line.

ENGLISH

FRANÇAIS

DEUTSCHE

ESPAÑOL

ITALIANO

Features

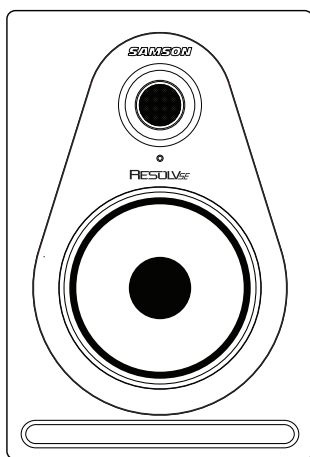

The Samson Resolv SE series reference monitors provide smooth, accurate response for any mixing or critical listening situation. Here are some of their main features:

- Two-way, bass-reflex, active studio monitor providing extremely accurate monitoring for recording studio, post-production or multi-media applications
- 1.25" soft-dome tweeter provides extended, accurate high frequency response with minimal distortion
- Tweeter waveguide designed to provide accurate, even dispersion of high-frequency content for flat on- and off-axis listening areas
- Powered by an internal amplifier specifically designed for optimal performance and maximum SPL. The SE5 has 70 watts of total power, while the SE6 and SE8 have 100 watts of total power
- Four-position High Frequency Level control allows the listener to contour the response curve to custom tailor the response that works best in their mixing environment
- Active electronic crossover utilizing a multi-pole design for linear frequency response unaffected by signal level
- Tight and controlled low frequency response produced by magnetically shielded, woven carbon fiber woofers with butyl surround and heavy-duty motor structures with large voice coils
- Extremely rigid, MDF (Medium Density Fiberboard) construction, delivering maximum SPL

Front Panel Layout

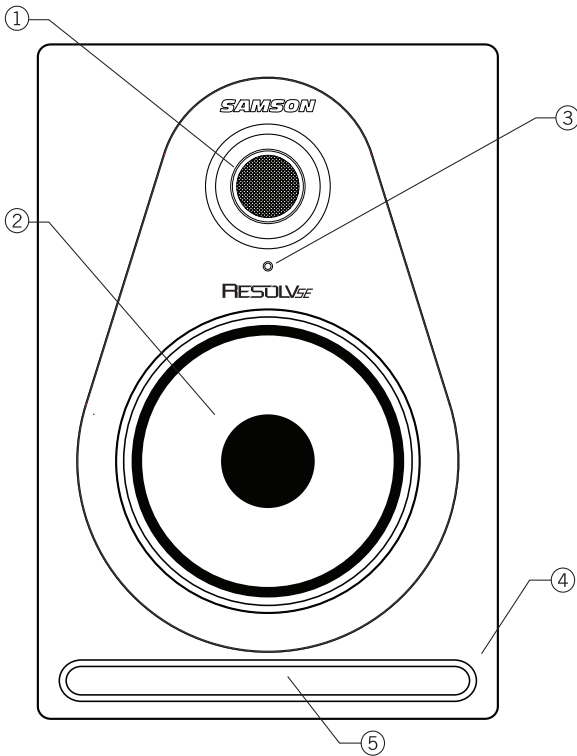

1. **Tweeter** – 1.25" silk-dome tweeter with ferrofluid-cooled neodymium magnet provides a natural reproduction of high frequencies while minimizing distortion resulting in a clear, precise and sweet top end
2. **Woofer** – Woven carbon fiber, copolymer butyl surround woofers provide each monitor with tight and controlled mid- and low-frequency response
3. **Power Indicator** – White LED illuminates indicating the unit is powered on and ready for operation
4. **Enclosure** – Solid MDF construction and internal damping maximizes acoustic efficiency
5. **Bass Reflex Port** – Front-firing port provides minimal port turbulence and enhances the linear extended low frequency response

Rear Panel Layout

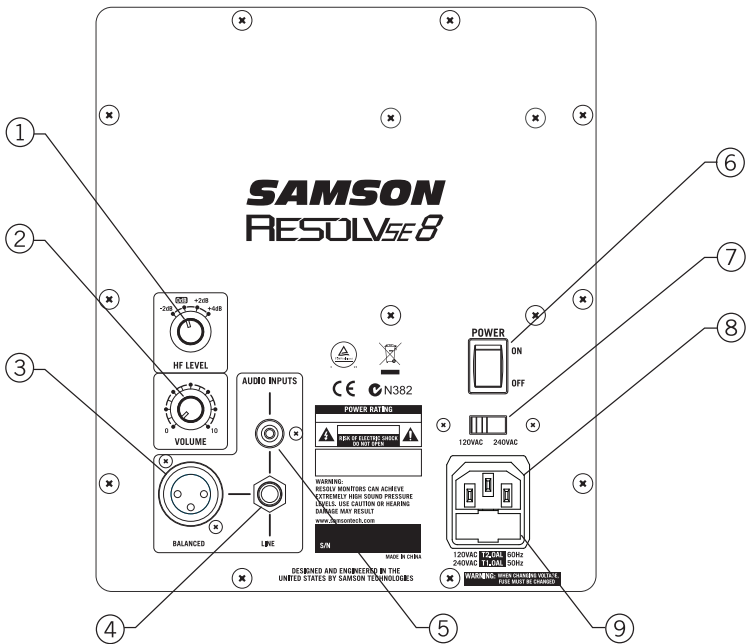

1. **HF LEVEL** – Four-position rotary switch used to adjust the high frequency response. Setting the switch to 0dB (factory setting) produces a flat response. The -2dB, +2dB and +4dB adjusts a high frequency shelf above 4kHz. Your room acoustics or listening material will determine the appropriate setting for your application.
2. **VOLUME** – Controls the amount of overall output level.
3. **XLR Input (SE6 and SE8 only)** – Connect a balanced, +4dBu, line level signal here via standard XLR (microphone) cable.
4. **1/4" Input** – Connect a balanced, +4dBu, line level signal here via a TRS (Tip, Ring, Sleeve), or unbalanced TS (Tip, Sleeve) 1/4" cable.
5. **RCA Input** – Used to connect signals from unbalanced, -10dBV devices.
6. **POWER Switch** – Use this switch to turn the speakers on and off. When powered on, the front panel LED will light.
7. **Voltage Switch** – Used to select the operating voltage.
NOTE: Be sure to check that the voltage setting and fuse rating are correct for your country.
8. **AC Inlet** – Connect the supplied IEC power cable here.
9. **Fuse Holder** – Holds the mains fuse. To replace the fuse, remove the power cable and pry the fuse holder open using a flat head screwdriver.
NOTE: Never remove the fuse while the speakers are plugged in.

Connecting the Resolv Monitors

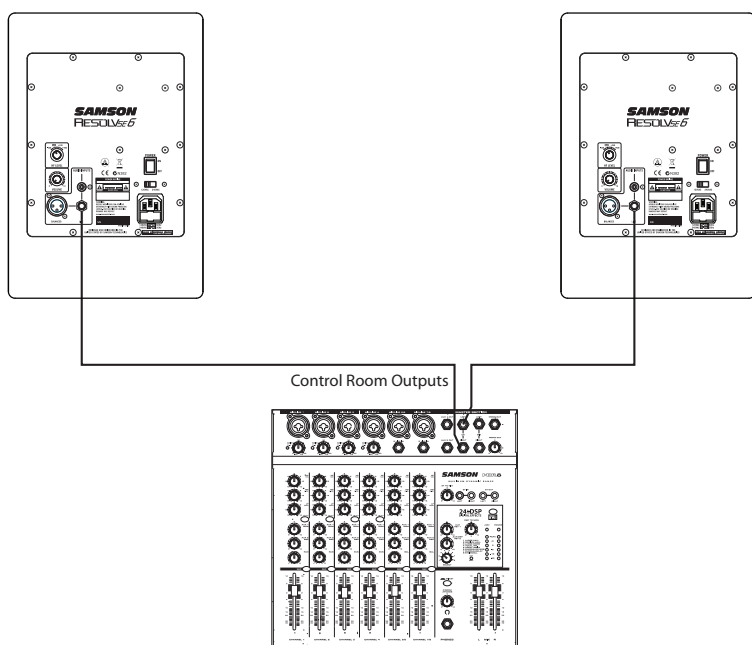

The Resolv SE series monitors are the perfect addition to any project studio. When connecting your monitors to a mixer, you should utilize the control room outputs of your mixer so that you can independently control the level to the speakers without affecting the main mix output. Follow the simple steps and diagram in this section to quickly connect your monitors using a standard recording console's control room outputs.

1. Lower your mixer's master outputs until they are completely off.
2. Connect the mixer's Left Control Room output to the left-side Resolv SE Series LINE INPUT and the mixer's Right Control Room output to the right-side Resolv SE Series LINE INPUT. The Resolv SE series connections can be made via one of the three rear panel Audio Inputs. You can use RCA inputs for unbalanced, -10dBV level signals, or either the 1/4" or XLR (SE6 & SE8 only) inputs for balanced, +4dBu level signals.

Note: Before plugging in and powering on the units, remember the "last on, first off" rule of power amplifiers (and powered monitors). When powering up your system, be sure that all the wires are connected, turn your mixer and any other outboard gear on, and then finally turn your Resolv SE Series on.

3. Set the Resolv SE Series input Volume control to the 12-o'clock (center detent) position.
4. Run an audio signal (such as music from a CD) through your mixer and raise the Control Room level to a comfortable listening volume.

Positioning your Studio Monitors

Positioning the Resolv SE Series

Near field (close to the listener) monitoring has become the choice of many engineers because of the cost and complexities associated with mounting monitors onto the walls. Positioning your studio monitors correctly is very important. Correct placement not only creates the proper stereo image, but also minimizes the effects of your room's reflections. This is especially important in today's project studios since the budget for room acoustics is often close to nothing. By taking some time and using your ears when setting up your monitors, you can create an optimal listening environment.

The most important consideration when evaluating room acoustics is the presence of reflective surfaces near the monitoring area. These can include flat tabletops, glass mirrors or framed pictures, large open walls and even the surface of your mixing console. Most reflecting sound will eventually reach the listening position, but since it is slightly delayed from the direct source, the result is random cancellation of some frequencies, or comb filtering. If possible, remove any and all reflective surfaces. You may also want to hang some acoustic foam on walls near the monitors.

When positioning the monitors, you'll want to set up what is commonly referred to as the "mix triangle" (shown below). In this ideal configuration, the space between the left and right monitor is equal to the distance from the listener to each monitor, forming an equilateral triangle.

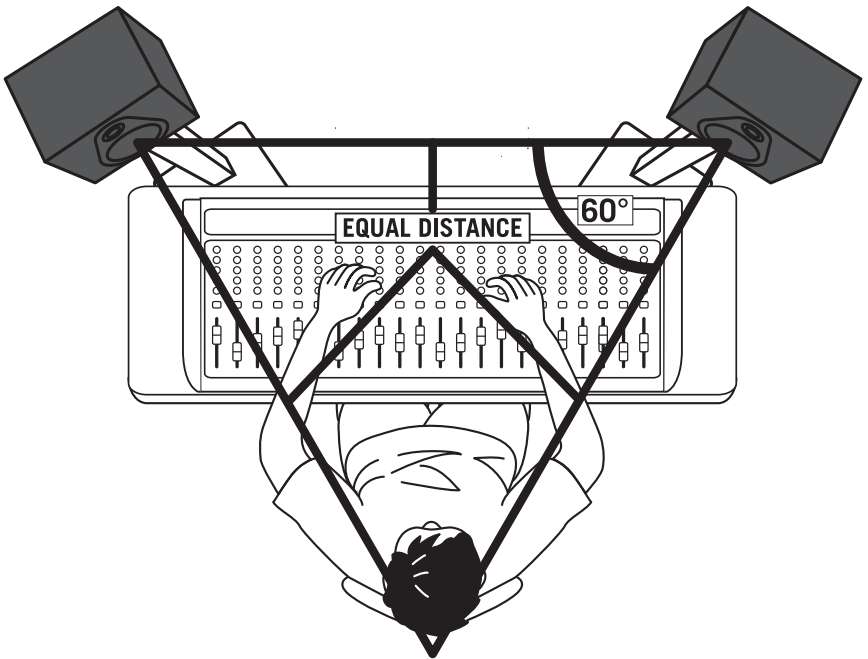

Positioning your Studio Monitors

Speaker Orientation

A major objective when setting up your studio monitors is to obtain the best possible stereo image. The Resolv SE monitors are designed to be used in a vertical position, with the tweeter and woofer symmetrically in line. Placing the speaker on its side will cause an offset in sound between the woofer and the tweeter, limiting your ability to find optimal listening positions.

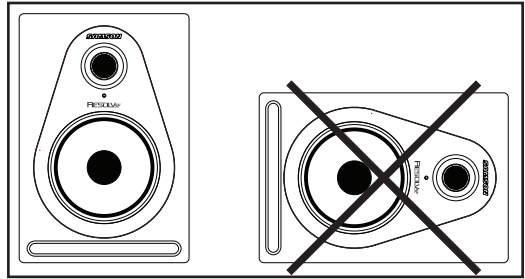

A Moment of Reflection

When setting the height of your monitor system, be careful to avoid reflections off the surface of the mixing console. These reflections arrive at the listening position slightly delayed from the original sound, resulting in cancellations and overall unpredictable response (Figure 1). Visualize straight lines representing the beams of sound radiating from the monitors and choose a height that reduces the occurrence of reflections that will end up in the prime listening spot. In most cases, the ideal position is slightly behind and above the mixing console's meter bridge (Figure 2). Always use your ears to find the best positioning for your room. Using monitor stands will assist in placing the speakers in the appropriate position.

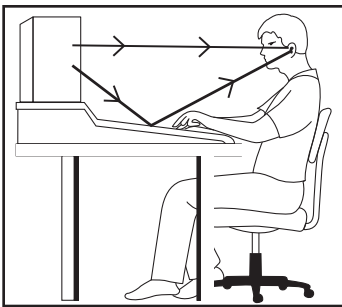

Figure 1

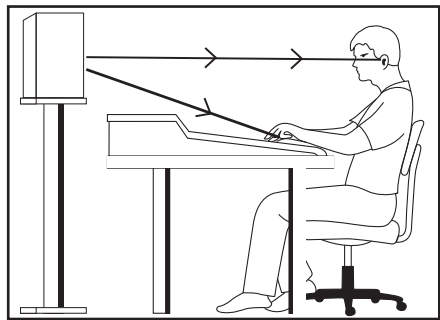

Figure 2

Connecting an Active Subwoofer

The Resolv SE monitors are designed to be full-range speakers, but occasionally you may need to hear the extreme low end. Adding an active subwoofer to extend the low frequency response of your monitor system can be beneficial when mixing your music, for example. Typically, it is best to set the subwoofer level to be equal to that of the Resolv SE main speakers.

Because deep-bass frequencies are non-directional, it is difficult for our ears to locate the sound source, and the precise placement of the subwoofer is not as critical as the main speakers. The ideal location is between the two main speakers. If you notice there are frequencies that sound quieter than others, move the subwoofer slightly to the left or right. If the subwoofer has a polarity switch, try setting the switch to the opposite phase setting to see if this provides an improved low frequency response.

To incorporate a subwoofer into your monitor system, connect Left and Right Control Room outputs of your mixer to the active subwoofer's line inputs. Then connect the subwoofer's line outputs to the Resolv SE series left and right speakers. Run an audio signal (such as music from a CD) through your mixer and raise the level to a comfortable listening volume. Finally, adjust the crossover frequency control (if applicable) of the subwoofer to the desired frequency.

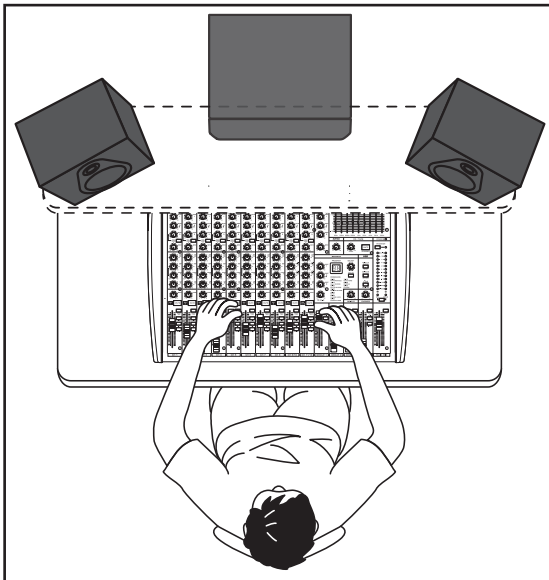

Specifications

| Model | | SE5 |
|------------------------|------------|---|
| Woofers | | 5" woven carbon fiber |
| Tweeter | | 1.25" Silk Dome |
| Enclosure Type | | 2-way Bass Reflex System |
| Enclosure | | Vinyl wrapped 3/4" (18mm) MDF cabinet with painted front baffle |
| Frequency Response | | 45Hz - 27kHz +/-3dB |
| Crossover Frequency | | 3.19kHz 24dB/oct Linkwitz-Riley |
| Output Power | HF | 20 Watts RMS |
| | LF | 50 Watts RMS |
| Input Connectors | Unbalanced | RCA |
| | Balanced | 1/4" TRS Phone |
| Input Impedance | | 10k ohm |
| Controls | | VOLUME Control HF LEVEL (-2dB, 0dB, +2dB, +4dB) |
| Power Consumption | | 125W |
| Fuse | | 100V - 120V T1.6AL (slow blow) 220V - 240V T800mAL (slow blow) |
| Dimensions (L x W x H) | | 8" x 8.6" x 12.3" 204mm x 218mm x 312mm |
| Weight | | 15.25lbs 6.9kg |

ENGLISH

FRANÇAIS

DEUTSCHE

ESPAÑOL

ITALIANO

Specifications

| SE6 | SE8 |
|--|--|
| 6.5" woven carbon fiber | 8" woven carbon fiber |
| 1.25" Silk Dome | 1.25" Silk Dome |
| 2-way Bass Reflex System | 2-way Bass Reflex System |
| Vinyl wrapped 3/4" (18mm) MDF cabinet with painted front baffle | Vinyl wrapped 3/4" (18mm) MDF cabinet with painted front baffle |
| 40Hz - 27kHz +/-3dB | 30Hz - 27kHz +/-3dB |
| 3.19kHz 24dB/oct Linkwitz-Riley | 3.19kHz 24dB/oct Linkwitz-Riley |
| 25 Watts RMS | 25 Watts RMS |
| 75 Watts RMS | 75 Watts RMS |
| RCA | RCA |
| XLR, 1/4" TRS Phone | XLR, 1/4" TRS Phone |
| 10k ohm | 10k ohm |
| VOLUME Control HF LEVEL (-2dB, 0dB, +2dB, +4dB) | VOLUME Control HF LEVEL (-2dB, 0dB, +2dB, +4dB) |
| 175W | 175W |
| 100V - 120V T2.0AL (slow blow) 220V - 240V T1.0AL (slow blow) | 100V - 120V T2.0AL (slow blow) 220V - 240V T1.0AL (slow blow) |
| 9.3" x 9.9" x 13.6" 236mm x 251mm x 346mm | 11.2" x 12" x 16.25" 285mm x 304mm x 413mm |
| 18lbs 8.2kg | 25lbs 11.4kg |

Resolv SE Series Connections

Resolv SE Series Wiring Guide

There are several ways to interface the Resolv SE Series, depending on your exact monitoring set-up. Follow the cable diagrams below for connecting your monitor system.

RCA to RCA Cable

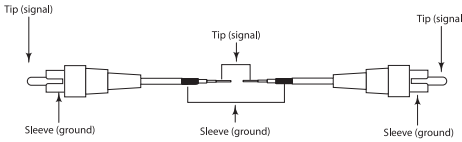

Unbalanced 1/4" to 1/4" Cable

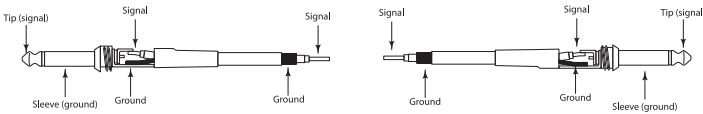

Balanced 1/4" to 1/4" Cable

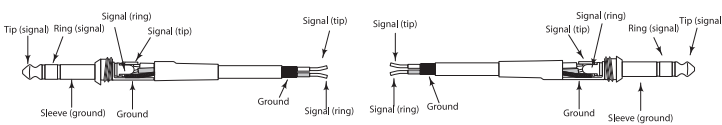

XLR to XLR Cable

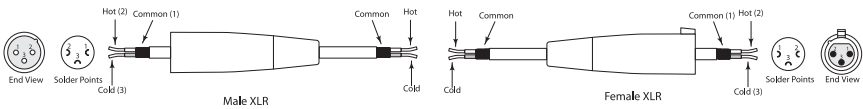

Unbalanced 1/4" to RCA

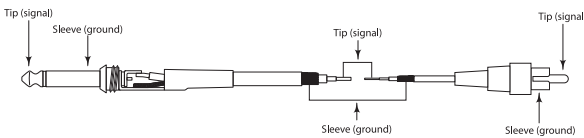

XLR to RCA

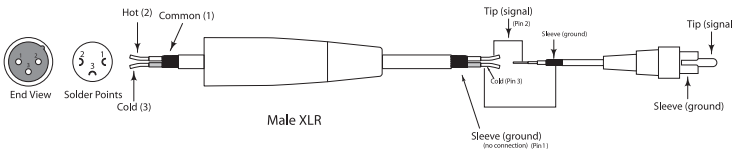

ENGLISH

FRANÇAIS

DEUTSCHE

ESPAÑOL

ITALIANO

Informations de sécurité importantes



AVIS
RISQUE DE CHOC ÉLECTRONIQUE -
NE PAS OUVRIR

ATTENTION ! POUR DIMINUER LE RISQUE D'ÉLECTROCUTION, NE PAS RETIRER LE CACHE (OU A L'ARRIÈRE). CE MATÉRIEL NE COMPORTE PAS DE PIÈCES SUSCEPTIBLES D'ÊTRE RÉPARÉES PAR L'UTILISATEUR. CONFIER L'ENTRETIEN À UN TECHNICIEN QUALIFIÉ.



Le triangle équilatéral renfermant un éclair terminé par une flèche a pour but d'alerter l'utilisateur sur la présence d'une "tension dangereuse" non isolée" à l'intérieur du boîtier de l'appareil qui peut être d'une valeur suffisante pour présenter un risque d'électrocution.



Le triangle équilatéral renfermant un point d'exclamation a pour but d'alerter l'utilisateur sur la présence de consignes d'utilisation et de maintenance importantes dans la documentation jointe à l'appareil.



Si vous voulez mettre cet appareil au rebut, ne le mélangez pas aux ordures ménagères. Il existe un système de collecte séparé pour les appareils électroniques usagés, conformément à la législation en vigueur qui impose que le traitement, la récupération et le recyclage soient faits dans les règles de l'art.

Les ménages résidant dans les 27 Etats membres de l'U.E., en Suisse et en Norvège peuvent retourner gratuitement leurs appareils électroniques usagés aux déchetteries agréées ou à un commerçant (en cas d'achat d'un appareil neuf similaire).

Pour les pays non cités précédemment, n'hésitez pas à contacter votre collectivité locale pour vous renseigner sur la bonne méthode de mise au rebut.

En agissant ainsi, vous serez assuré que votre appareil sera traité, récupéré et recyclé dans les règles, prévenant ainsi les effets néfastes potentiels sur l'environnement et la santé humaine.

Informations de sécurité importantes

1. Lire ces consignes.
2. Les conserver.
3. Tenir compte de toutes les mises en garde.
4. Suivre toutes les consignes.
5. Ne pas exposer l'appareil aux gouttes ni aux éclaboussures ; ne poser sur l'appareil aucun objet rempli de liquide (par ex. un vase).
6. Ne nettoyer qu'avec un chiffon sec.
7. Ne boucher aucun des orifices de ventilation. Installer l'appareil conformément aux consignes du fabricant.
8. Ne pas installer à proximité de sources de chaleur comme des radiateurs, des bouches de chauffage, cuisinières ou autres appareils (amplificateurs compris) qui dégagent de la chaleur.
9. N'employer que les fixations/accessoires indiqués par le fabricant.
10. Débrancher cet appareil lors des orages ou lorsqu'il reste inemployé pour une longue durée.
11. Ne pas outrepasser la fonction prévue de la prise polarisée ou à prise de terre. Une fiche polarisée présente deux lames dont une plus large que l'autre. Une fiche à prise de terre présente deux lames et une troisième broche de mise à la terre (aux Etats-Unis). La lame large ou la troisième broche est prévue pour votre sécurité. S'il est impossible d'introduire la fiche fournie dans la prise de secteur, faire intervenir un électricien pour faire remplacer la prise de secteur non conforme.
12. Protéger le câble électrique pour éviter de marcher dessus ou de le pincer, en particulier sur les broches, les prises de secteur et à l'endroit où le câble sort de l'appareil.
13. Ne l'utiliser qu'avec le chariot, support, trépied, console ou plateau indiqué(e) par le fabricant ou vendu(e) avec l'appareil. Si l'on se sert d'un chariot, faire attention en déplaçant l'ensemble chariot/appareil pour éviter les accidents dus au renversement du chariot.
14. Toutes les interventions d'entretien doivent être confiées à des techniciens d'entretien qualifiés. L'intervention est obligatoire si l'appareil a été endommagé d'une manière ou d'une autre, par exemple en cas de casse du câble d'alimentation ou de la fiche mâle, de détérioration due à la chute de liquide ou d'objets sur l'appareil, d'exposition à la pluie ou à l'humidité ou si l'appareil ne fonctionne pas normalement, ou s'il a subi une chute.



15. **INTERRUPTEUR MARCHE/ARRET** : Pour les appareils munis d'un interrupteur Marche/Arrêt, cet interrupteur **NE COUPE PAS** la liaison avec la prise de secteur.
 16. **SECTIONNEUR SECTEUR** : la fiche mâle devra rester facilement accessible. Pour une installation encastrable ou une installation où la fiche mâle n'est pas accessible, un interrupteur secteur omnipolaire à écart entre contacts d'au moins 3 mm sur chaque pôle devra être intégré à l'installation électrique du bâti ou de l'immeuble.
 17. **POUR LES APPAREILS EQUIPES D'UNE PRISE-FUSIBLE ACCESSIBLE DE L'EXTERIEUR** : ne remplacer le fusible que par un fusible de même type et de même valeur nominale.
 18. **TENSION SUR ENTrees MULTIPLES** : Ces équipements peuvent nécessiter l'utilisation d'un câble d'alimentation, d'une prise de branchement, d'une fiche d'attirance différent, ou les deux, en fonction de l'installation. Ne brancher cet équipement que sur la source d'énergie figurant sur la façade arrière des équipements. Pour diminuer le risque d'incendie ou d'électrocution, confiez l'entretien à un technicien d'entretien qualifié ou à son équivalent.
-

Sommaire

| | |
|---|----|
| Introduction | 21 |
| Caractéristiques techniques. | 22 |
| Schéma du panneau frontal. | 23 |
| Schéma du panneau arrière. | 24 |
| Pour raccorder les enceintes de monitoring Resolv | 25 |
| Pour positionner vos enceintes de monitoring de studio. | 26 |
| Raccordement d'un subwoofer actif | 28 |
| Caractéristiques techniques. | 29 |
| Les raccords sur la gamme Resolv SE | 31 |

Introduction

Merci d'avoir acquis votre enceinte de référence pour studio de la gamme Resolv SE auprès de Samson Technologies ! Les enceintes de studio Resolv sont des haut-parleurs actifs qui intègrent la puissance bi-amplifiée interne et des liaisons électroniques pour une balance tonale optimale et des performances précises. Tous les haut-parleurs présentent une sortie d'aigus à pavillon souple en néodyme de 1.25" refroidi par ferrofluide installée au centre de la baffle avant. La réunion de plusieurs composants permet d'obtenir une réponse hautes fréquences précise et une plage d'écoute étendue. Pour obtenir une moyenne gamme précise et un bas de gamme bien délimité, nos ingénieurs ont décliné avec soin chaque modèle, en utilisant des diffuseurs basses fréquences en fibre de verre à entourages en butyle. Ceci garantit une imagerie stéréo homogène sans battage sur la réponse en fréquence. Les armoires sont réalisées en panneaux de fibres à densité moyenne (MDF) à renfort interne pour créer un boîtier rigide qui atténue les vibrations et augmente les performances. Les bords des armoires sont arrondis pour réduire la diffraction aux bordures des armoires.

Les enceintes Resolv SE ont été conçues comme des enceintes de proximité idéales pour les studios, les suites de post-production vidéo, les installations fixes ou comme des haut-parleurs de reproduction. Elles conviennent également à merveille pour s'intégrer à une chaîne multi-voies.

Dans ces pages, vous trouverez une présentation détaillée des fonctionnalités des modèles Resolv SE5, SE6, et SE8 ainsi qu'une visite guidée du tableau de commande et les consignes d'installation et d'utilisation. Vous trouverez également une fiche de garantie jointe en annexe. N'oubliez pas de la remplir et de nous l'adresser par courrier pour vous permettre d'obtenir une assistance technique en ligne, et pour que nous puissions vous envoyer des informations actualisées concernant ces produits et les autres produits Samson.

Nous vous conseillons de bien noter le numéro de série de votre appareil dans l'espace prévu ci-dessous pour ne pas l'oublier.

N° de série : _____

Date d'achat : _____

En bénéficiant d'une maintenance soignée, votre enceinte de studio Resolv vous offrira de nombreuses années de fonctionnement sans problèmes. Si votre appareil nécessite l'intervention du S.A.V., un numéro d'Autorisation de Renvoi (RA) doit impérativement être obtenu avant de renvoyer votre appareil chez Samson. Sans ce numéro, l'appareil ne sera pas accepté. N'hésitez pas à téléphoner à Samson au 1-800-3SAMSON (1-800-372-6766) pour demander un numéro RA avant d'expédier votre appareil. Veuillez conserver les matériaux d'emballage d'origine et, si possible, renvoyer l'appareil dans son carton d'origine. Si vous avez acheté votre enceinte Resolv en-dehors des Etats-Unis, contactez le distributeur le plus proche pour tous renseignements sur la garantie et sur le S.A.V. En outre, consultez notre site web (www.samsontech.com) pour tous renseignements complets sur toute notre gamme d'appareils.

Caractéristiques techniques

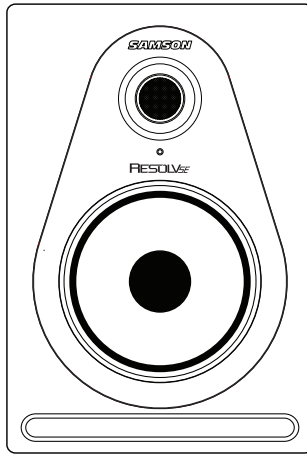

Les enceintes de référence de la série Samson Resolv SE fournissent une réponse précise et en douceur à n'importe quelle situation critique au mixage ou à l'écoute. Voici quelques-unes de leurs caractéristiques principales :

- Enceinte de monitoring de studio active deux voies, bass-reflex assurant un monitoring extrêmement précis à des applications d'enregistrement en studio, de post-production ou multimédia, la sortie d'aigus à pavillon souple 1,25" fournit une réponse haute fréquence étendue et précise avec une distorsion minimale,
- Guide d'ondes du haut-parleur d'aigus conçu pour offrir une dispersion homogène précise du contenu à hautes fréquences pour des zones d'écoute uniformes dans l'axe et hors de l'axe du faisceau principal,
- Alimentée par un amplificateur interne spécialement conçu pour des performances optimales et un niveau de pression acoustique maximal. La SE5 présente 70 W de puissance totale, alors que la SE6 et la SE8 ont 100 W de puissance totale
- La commande de niveau hautes fréquences à quatre positions permet à l'auditeur de lisser la courbe de réponse pour obtenir la réponse qui fonctionne le mieux dans son environnement de mixage,
- Répartiteur électronique actif adoptant une conception multipolaire pour une réponse en fréquence linéaire non affectée par le niveau du signal,
- Réponse en basse fréquence serrée et maîtrisée obtenue par des woofers en fibre de carbone tissée à écran magnétique avec entourage en butyle et structures de moteur robustes à grandes bobines acoustiques
- Une réalisation extrêmement rigide, en panneaux de fibres à densité moyenne MDF, fournissant un niveau de pression acoustique maximum

Schéma du panneau frontal

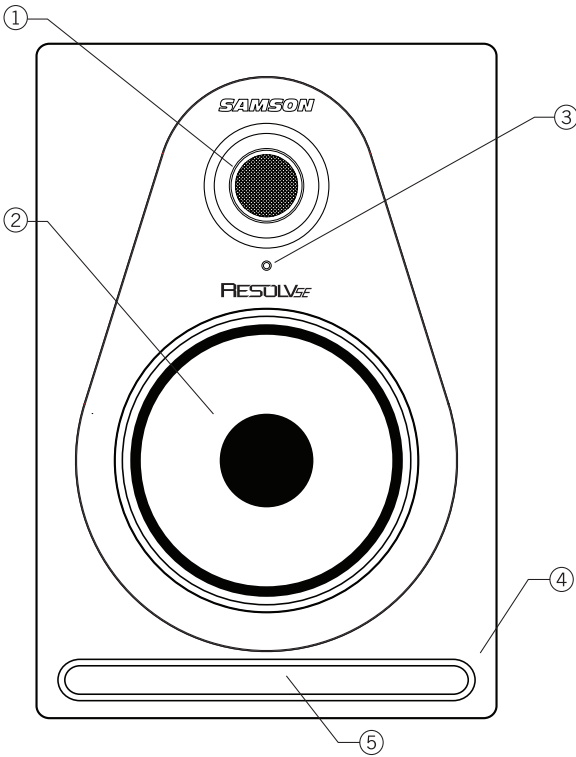

1. **Tweeter** – Ce haut-parleur d'aigus à dôme en soie de 1,25" et aimant en néodyme refroidi par ferrofluide assure une reproduction naturelle des hautes fréquences tout en minimisant la distorsion pour aboutir à une gamme supérieure nette, précise et agréable.
2. **Woofer** – ces haut-parleurs de graves en fibre de carbone tissée à entourage en copolymère butyle font bénéficier chaque enceinte de monitoring d'une réponse en moyenne et basse fréquence serrée et maîtrisée.
3. **Indicateur de puissance** – Le témoin LED blanc s'allume pour signaler que l'appareil est sous tension et prêt à fonctionner.
4. **Boîtier** – la structure en carton-fibre dur de densité moyenne (MDF) et l'atténuation interne maximisent le rendement acoustique
5. **Port Bass-Reflex** – ce port d'avant-garde offre des turbulences au port minimales et améliore la réponse à basses fréquences linéaire étendue

Schéma du panneau arrière

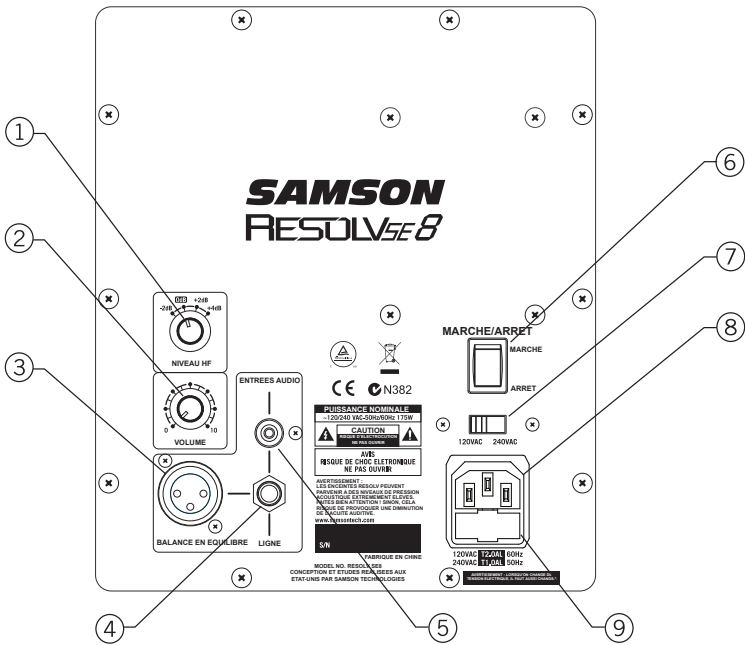

- HF LEVEL (Niveau HF)** – Bouton rotatif à quatre positions servant à régler la réponse à hautes fréquences. Le fait de régler le bouton sur 0 dB (réglage d'origine) permet d'obtenir une réponse uniforme. Le -2 dB, +2 dB et le +4 dB permettent de régler un dégradé à hautes fréquences au-dessus de 4 kHz. L'acoustique de votre pièce ou le matériel d'écoute détermineront le réglage approprié correspondant à votre application.
- VOLUME** – Règle la valeur du niveau de sortie global.
- Entrée XLR (sur SE6 et SE8 uniquement)** – Brancher ici un signal de niveau de ligne symétrique à +4 dBu via un câble XLR (microphone) standard.
- Entrée ¼"** – Brancher ici un signal de niveau de ligne symétrique à +4 dBu par l'intermédiaire d'un câble ¼" TRS (Tip, Ring, Sleeve, c'.-à-d. Pointe, Anneau, Corps), ou TS dissymétrique (Tip, Sleeve / Pointe, Corps).
- Entrée RCA** – Sert à relier des signaux provenant de dispositifs dissymétriques à -10 dBV.
- Bouton POWER** – Mettre les haut-parleurs en marche et à l'arrêt à l'aide de ce bouton. Lorsqu'ils sont en marche, le témoin LED du panneau avant s'allumera.
- Sélecteur Voltage (Tension)** – Sert à sélectionner la tension de fonctionnement.
REMARQUE : Vérifiez bien que le réglage de tension et la valeur nominale des fusibles correspondent à ceux en vigueur dans votre pays.
- Entrée AC (courant de secteur)** – Brancher ici le câble de secteur CEI joint à la livraison.
- Porte-fusible** – Renferme le fusible de secteur. Pour remplacer le fusible, retirer le câble d'alimentation et faire levier pour ouvrir le porte-fusible à l'aide d'un tournevis à pointe plate.
REMARQUE : ne jamais retirer le fusible pendant que les haut-parleurs sont encore branchés.

Pour raccorder les enceintes de monitoring Resolv

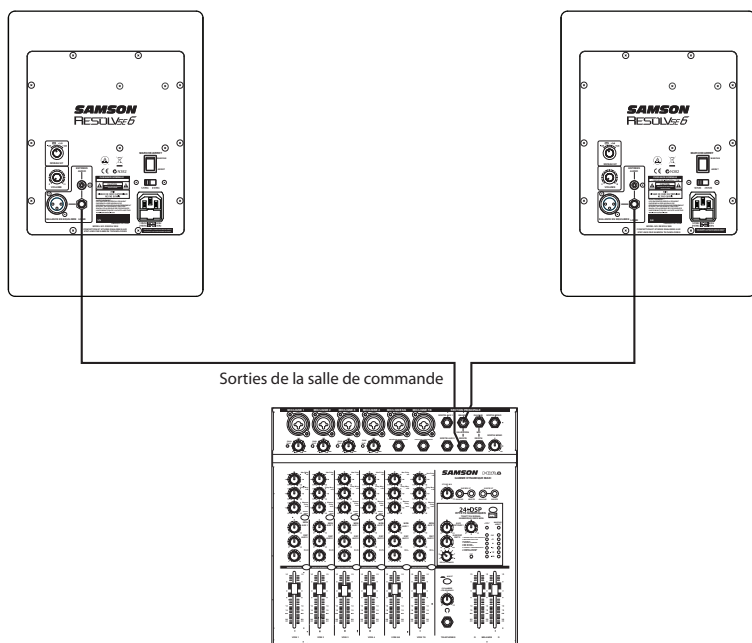

Les enceintes de monitoring de la série Resolv SE conviennent à merveille pour équiper n'importe quel studio professionnel. Au moment de relier vos enceintes de monitoring à un mélangeur, il faudra utiliser les sorties cabine d'écoute de votre mélangeur pour vous permettre de régler indépendamment le niveau des haut-parleurs sans que cela ait un impact sur la sortie de mixage principale. Suivez les étapes simples et le schéma exposés dans ce paragraphe pour relier rapidement vos enceintes de monitoring en passant par les sorties cabine d'écoute de votre console d'enregistrement standard.

1. Réduisez les sorties principales du mélangeur jusqu'à ce qu'elles soient entièrement coupées.
2. Raccorder la sortie Cabine d'écoute gauche du mélangeur sur l'ENTREE DE LIGNE gauche de la Série Resolv SE et la sortie Cabine d'écoute droite du mélangeur sur l'ENTREE DE LIGNE droite de la Série Resolv SE. Les raccordements de la série Resolv SE peuvent être réalisés par l'une des trois Entrées Audio du panneau arrière. Vous pouvez utiliser les entrées RCA pour les signaux dissymétriques de niveau -10 dBV, ou soit les entrées 1/4", soit les entrées XLR (SE6 & SE8 seulement) pour les signaux symétriques de niveau +4 dBu.

Remarque : Avant de brancher et de mettre en marche les appareils, n'oubliez pas la règle de mise sous/hors tension des amplificateurs de puissance "dernier allumé-premier éteint" (et enceintes alimentées). En mettant votre chaîne en marche, vérifiez bien que tous les fils sont branchés, allumez votre mélangeur et tout autre appareil extérieur, puis terminez en allumant vos enceintes de la série Resolv SE.

3. Positionnez le réglage de volume d'entrée de la Série Resolv SE à 12 heures (cran central).
4. Faites passer un signal audio (par exemple de la musique provenant d'un CD) à travers votre mélangeur, puis montez le niveau de la Cabine d'Ecoute jusqu'à un volume d'écoute confortable.

Pour positionner vos enceintes de monitoring de studio

Positionnement des enceintes de la série Resolv SE

L'écoute de proximité (près de l'auditeur) est privilégiée par de nombreux ingénieurs du son en raison du coût et des complexités liées à la fixation des enceintes de monitoring aux murs. Il est très important de bien positionner vos enceintes de studio. Un bon placement non seulement génère une bonne image stéréophonique, mais encore réduit au minimum les effets des réverbérations provoquées par votre local. Ceci revêt une importance toute particulière dans les studios professionnels d'aujourd'hui étant donné que le budget affecté à l'acoustique de la pièce est souvent proche de zéro. En consacrant un peu de temps et en vous servant de vos oreilles pour installer vos enceintes de monitoring, vous créez un cadre optimal pour l'écoute.

L'élément le plus important à envisager lorsqu'on évalue l'acoustique d'une pièce est la présence de surfaces réverbérantes près de l'espace de monitoring. Ces surfaces peuvent englober les dessus de table plats, les miroirs en verre ou les photos encadrées, les grandes cloisons ouvertes et même la surface de votre console de mixage. L'essentiel du son, en se réverbérant, rejoindra finalement le poste d'écoute, mais puisqu'il présente un léger retard par rapport à la source directe, le résultat est l'annulation aléatoire de certaines fréquences ou filtrage en peigne. Si possible, supprimez toutes les surfaces réverbératrices. Vous pouvez également, si vous le souhaitez, accrocher de la mousse acoustique aux parois situées au voisinage des enceintes de monitoring.

En positionnant les enceintes, vous voudrez sans doute configurer ce qu'il est convenu d'appeler le "triangle de mélange" (représenté ci-dessous). Dans cette configuration idéale, l'espace entre l'enceinte gauche et l'enceinte droite est égal à la distance qui sépare l'auditeur de chaque enceinte, formant un triangle équilatéral.

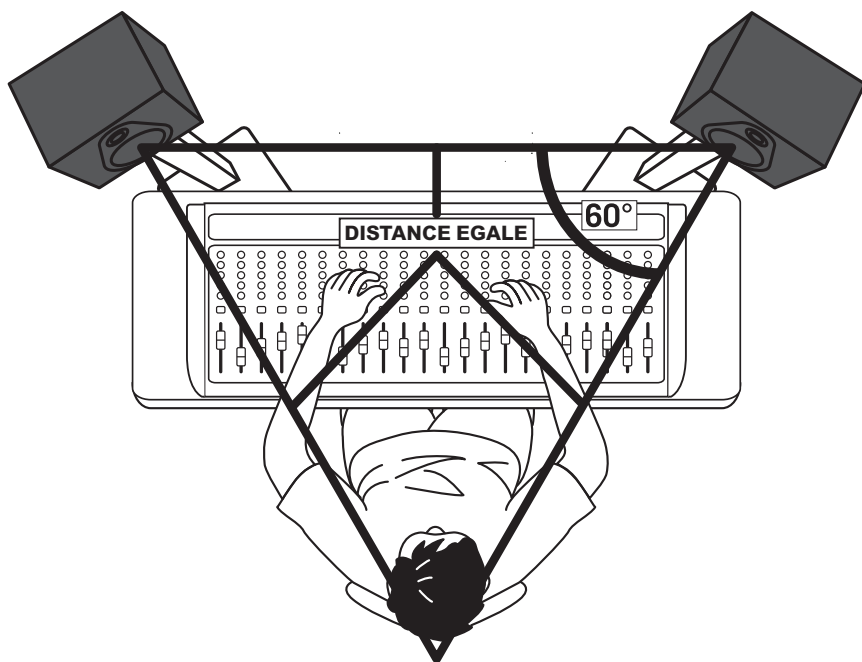

Pour positionner vos enceintes de monitoring de studio

Orientation des haut-parleurs

L'un des principaux objectifs de l'installation de vos enceintes de studio est d'obtenir la meilleure image stéréophonique possible. Les enceintes Resolv SE sont conçues pour être utilisées à la verticale, le tweeter (haut-parleur d'aigus) et le woofer (haut-parleur de graves) étant alignés symétriquement. Le fait de disposer le haut-parleur sur le côté provoquera un décalage du son entre le haut-parleur de graves et le haut-parleur d'aigus, ce qui limite la possibilité pour vous de trouver une position d'écoute optimale.

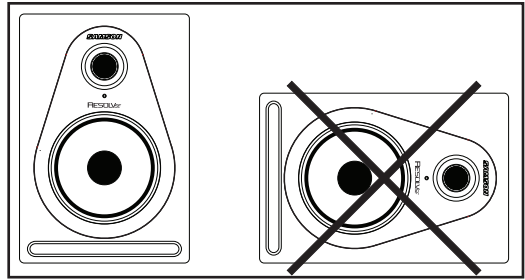

Le fait de disposer le haut-parleur sur le côté provoquera un décalage du son entre le haut-parleur de graves et le haut-parleur d'aigus, ce qui limite la possibilité pour vous de trouver une position d'écoute optimale.

Réverbération

Au moment de régler la hauteur de votre jeu d'enceintes, veillez à éviter les réverbérations à la surface de la console de mixage. Ces réverbérations se produisent à une position d'écoute légèrement en décalage par rapport au son d'origine, ce qui aboutit à des annulations et à une réponse globale imprévisible (Figure 1). Visualisez les lignes droites représentant les faisceaux de son émis par les enceintes et choisissez une hauteur qui réduise la survenance de réverbérations termineront leur course au point d'écoute principal. Dans la plupart des cas, la position idéale se situe légèrement derrière et au-dessus de la rangée de VU-mètres de la console de mixage (Figure 2). Servez-vous toujours de vos oreilles pour trouver le meilleur positionnement correspondant à votre local. L'utilisation de supports d'enceintes facilitera le bon positionnement des haut-parleurs.

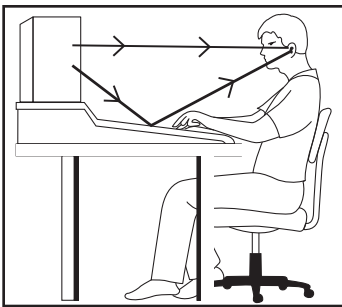

Figure 1

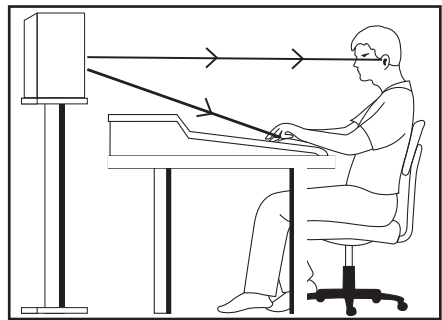

Figure 2

Raccordement d'un subwoofer actif

Les enceintes de monitoring Resolv SE sont conçues pour être des haut-parleurs à gamme étendue, mais il peut arriver que vous cherchiez à mieux entendre la partie extrême grave du son. Ajouter un caisson d'extrêmes-graves actif pour élargir la réponse en basses fréquences de votre jeu d'enceintes peut être bénéfique, par exemple, au moment de mixer votre musique. Normalement, il vaut mieux régler le caisson d'extrêmes-graves au même niveau que les principaux haut-parleurs Resolv SE.

Etant donné que les fréquences extrêmes-graves sont non directionnelles, il sera difficile pour nos oreilles de localiser la source du son ; aussi le positionnement précis du caisson d'extrêmes-graves est-il moins essentiel que celui des haut-parleurs principaux. L'emplacement idéal se situe entre les deux haut-parleurs principaux. Si vous remarquez que certaines fréquences sonnent moins fort que d'autres, déplacez le caisson d'extrême-graves légèrement vers la gauche ou vers la droite. Si le caisson d'extrêmes-graves est muni d'un sélecteur de polarité, essayez de régler le sélecteur sur la phase opposée pour voir si ce dernier engendre une réponse en basses fréquences améliorée.

Pour intégrer un caisson d'extrêmes-graves à votre jeu d'enceintes de monitoring, raccordez les sorties Salle d'Ecoute Gauche et Droite de votre mélangeur aux entrées de ligne du caisson d'extrêmes-graves actif. Ensuite, raccordez les sorties de ligne du caisson d'extrêmes-graves aux haut-parleurs gauche et droit de la série Resolv SE. Faites passer un signal audio (par exemple de la musique provenant d'un CD) à travers votre mélangeur, puis montez le niveau jusqu'à un volume d'écoute confortable. Enfin, réglez la fréquence du répartiteur (le cas échéant) du subwoofer (caisson d'extrêmes-graves) à la fréquence désirée.

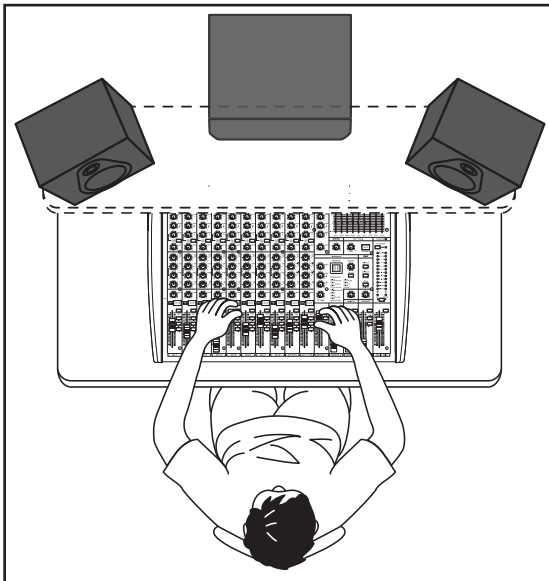

Caractéristiques techniques

| Modèle | | SE5 |
|---------------------------------|-------------------|--|
| Woofer (Haut-parleur de graves) | | 5" en fibre de carbone tissée |
| Tweeter (Haut-parleur d'aigus) | | Dôme en soie de 1,25" |
| Type d'enceinte | | Système Bass Reflex à 2 voies |
| Enceinte | | Boîtier en carton-fibre de densité moyenne MDF de 3/4" (18 mm) à enveloppe vinyle et baffle avant peinte |
| Réponse en fréquence | | 45 Hz à 27 kHz +/- 3 dB |
| Fréquence du répartiteur | | 3,19 kHz 24 dB/oct Linkwitz-Riley |
| Puissance de sortie | Hautes Fréquences | 20 Watts RMS |
| | Basses Fréquences | 50 Watts RMS |
| Connecteurs d'entrée | Dissymétriques | RCA |
| | Symétriques | 1/4" TRS Téléphone |
| Impédance d'entrée | | 10 k-ohms |
| Réglages | | Réglage de VOLUME NIVEAU Hautes Fréquences (-2 dB, 0 dB, +2 dB, +4 dB) |
| Puissance absorbée | | 125 W |
| Fusible | | 100 V – 120 V T1,6AL (à action retardée) 220 V – 240 V T800 mAAL (à action retardée) |
| Dimensions (l x p x h) | | 8" x 8,6" x 12,3" 204 mm x 218 mm x 312 mm |
| Poids | | 15,25 livres 6,9 kg |

ENGLISH

FRANÇAIS

DEUTSCHE

ESPAÑOL

ITALIANO

Caractéristiques techniques

| SE6 | SE8 |
|---|---|
| 6,5" en fibre de carbone tissée | 8" en fibre de carbone tissée |
| Dôme en soie de 1,25" | Dôme en soie de 1,25" |
| Système Bass Reflex à 2 voies | Système Bass Reflex à 2 voies |
| Boîtier en carton-fibre de densité moyenne MDF de 3/4" (18mm) à enveloppe vinyle et baffle avant peinte | Boîtier en carton-fibre de densité moyenne MDF de 3/4" (18mm) à enveloppe vinyle et baffle avant peinte |
| 40 Hz à 27 kHz +/- 3 dB | 30 Hz à 27 kHz +/- 3 dB |
| 3,19 kHz 24 dB/oct Linkwitz-Riley | 3,19 kHz 24 dB/oct Linkwitz-Riley |
| 25 Watts RMS | 25 Watts RMS |
| 75 Watts RMS | 75 Watts RMS |
| RCA | RCA |
| XLR, 1/4" TRS Téléphone | XLR, 1/4" TRS Téléphone |
| 10 k-ohms | 10 k-ohms |
| Réglage du VOLUME NIVEAU Hautes Fréquences (-2 dB, 0 dB, +2 dB, +4 dB) | Réglage du VOLUME NIVEAU Hautes Fréquences (-2 dB, 0 dB, +2 dB, +4 dB) |
| 175W | 175W |
| 100 V – 120 V T2,0AL (à action retardée) 220 V – 240 V T1,0AL (à action retardée) | 100 V – 120 V T2,0AL (à action retardée) 220 V – 240 V T1,0AL (à action retardée) |
| 9.3" x 9.9" x 13.6" 236 mm x 251 mm x 346 mm | 11.2" x 12" x 16.25" 285 mm x 304 mm x 413 mm |
| 18 livres 8,2 kg | 25 livres 11,4 kg |

Les raccords sur la gamme Resolv SE

Notice de câblage de la Série Resolv SE

Il y a plusieurs méthodes pour raccorder la Série Resolv SE, en fonction de la configuration exacte de vos enceintes. Suivez les schémas de câblage ci-dessous pour brancher votre jeu d'enceintes de monitoring.

Câble RCA vers RCA

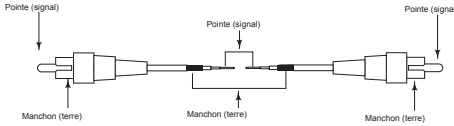

Câble 1/4" - 1/4" dissymétrique

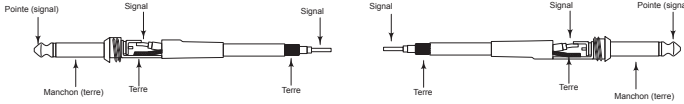

Câble 1/4" - 1/4" symétrique

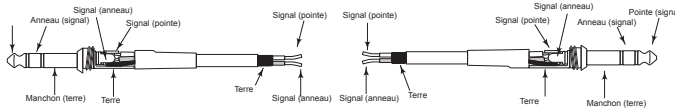

Câble XLR - XLR

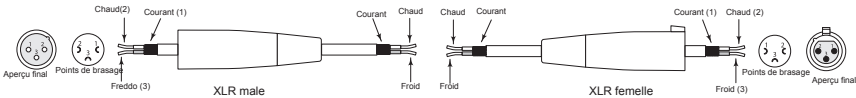

1/4" - RCA dissymétrique

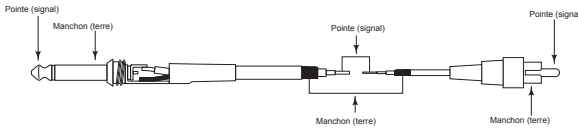

XLR to RCA

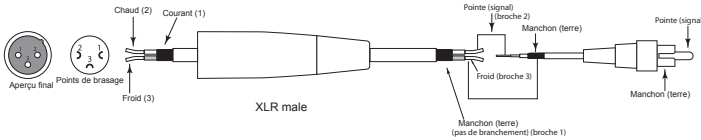

Wichtige Sicherheitsinformationen



**WARNHINWEIS
STROMSCHLAGRISIKO -
NICHT ÖFFNEN**

ACHTUNG: UM DAS RISIKO EINES STROMSCHLAGS ZU VERRINGERN, ÖFFNEN SIE NICHT DIE ABDECKUNG (ODER RÜCKWAND). BEINHALTET KEINE DURCH DEN BENUTZER ZU WARTENDEN TEILE. LASSEN SIE WARTUNGSARBEITEN DURCH QUALIFIZIERTES FACHPERSONAL DURCHFÜHREN.



Dieses Symbol eines Blitzes mit Pfeilspitze in einem gleichseitigen Dreieck soll den Benutzer auf das Vorhandensein nicht isolierter „gefährlicher Spannung“ innerhalb des Produktgehäuses aufmerksam machen, die stark genug ist, um ein Stromschlagrisiko darzustellen.



Das Ausrufezeichen in einem gleichseitigen Dreieck soll den Benutzer auf das Vorhandensein wichtiger Betriebs- und Wartungsanleitungen in der dem Gerät beiliegenden Literatur hinweisen.



Wenn Sie dieses Produkt entsorgen wollen, werfen Sie es nicht in den normalen Hausmüll. Es gibt ein getrenntes Sammelsystem für gebrauchte elektronische Geräte gemäß den Gesetzen für ordnungsgemäße Behandlung, Rückgewinnung und Wiederverwertung.

Private Haushalte in den 27 Mitgliedsstaaten der EU, in der Schweiz und in Norwegen können ihre gebrauchten elektronischen Geräte kostenlos an speziellen Sammelstellen oder bei einem Fachhändler zurückgeben (wenn sie dort ein vergleichbares Neugerät kaufen).

In anderen als den oben erwähnten Ländern kontaktieren Sie hinsichtlich einer ordnungsgemäßen Entsorgung bitte Ihren örtlichen Behörden.

Damit stellen Sie sicher, dass das zu entsorgende Produkt der notwendigen Behandlung, Rückgewinnung und Wiederverwertung zugeführt und so eine mögliche negative Auswirkung auf die Umwelt und die menschliche Gesundheit vermieden wird.

Wichtige Sicherheitsinformationen

1. Lesen Sie diese Anweisungen.
2. Bewahren Sie diese Anweisungen auf.
3. Beachten Sie alle Warnungen.
4. Befolgen Sie alle Anweisungen.
5. Das Gerät darf keinen tropfenden oder spritzenden Flüssigkeiten ausgesetzt werden, und es sollte kein mit Flüssigkeit gefülltes Objekt, wie beispielsweise eine Vase, auf das Gerät gestellt werden.
6. Nur mit einem trockenen Tuch reinigen.
7. Blockieren Sie keine der Lüftungsöffnungen. Installieren Sie das Gerät gemäß der Anweisungen des Herstellers.
8. Nicht in der Nähe von Wärmequellen wie Heizkörpern, Wärmespeichern, Öfen oder anderen Wärme erzeugenden Geräten (einschließlich Verstärkern) installieren.
9. Verwenden Sie nur vom Hersteller angegebene Zusatzgeräte/Zubehör.
10. Nehmen Sie das Gerät während eines Gewitters, oder wenn es für längere Zeit nicht benutzt wird, vom Stromnetz.
11. Umgehen Sie nicht die zweckmäßige Bestimmung des verpolungssicheren oder geerdeten Steckers. Ein verpolungssicherer Stecker hat zwei Kontaktstifte, von denen einer breiter ist als der andere. Ein geerdeter Stecker hat zwei Kontaktstifte und einen dritten Erdungsstift. Der breite Kontaktstift oder der dritte Stift dient zu Ihrer Sicherheit. Wenn der mitgelieferte Stecker nicht in Ihre Steckdose passt, wenden Sie sich an einen Elektriker, um die veraltete Steckdose auszutauschen.
12. Schützen Sie das Netzkabel gegen Drauftreten und Abknicken, vor allem an den Kontaktstiften, Steckdosen und seiner Austrittsstelle aus dem Gerät.
13. Verwenden Sie das Gerät nur mit dem vom Hersteller angegeben oder mit dem Gerät verkauften Wagen, Stativ oder Tisch. Wenn ein Wagen benutzt wird, bewegen Sie ihn und das Gerät mit Vorsicht, um Beschädigungen durch Umkippen zu vermeiden.
14. Lassen sie jegliche Wartungsarbeiten durch qualifiziertes Fachpersonal durchführen. Eine Wartung ist erforderlich, wenn das Gerät in irgendeiner Weise beschädigt wurde, z.B. durch Bruch eines Stromkabels oder Steckers, Beschädigung durch Flüssigkeiten oder auf das Gerät herabgefallene Gegenstände, wenn das Gerät Regen oder Feuchtigkeit ausgesetzt wurde oder wenn es nicht ordnungsgemäß funktioniert oder fallen gelassen wurde.
15. EIN/AUS-NETZSCHALTER: Bei Produkten mit einem Netzschalter wird die Verbindung zum Stromnetz durch diesen Schalter NICHT unterbrochen.
16. TRENNUNG VOM STROMNETZ: Der Stecker sollte immer leicht erreichbar sein. Wenn der Stecker als Folge der Installation des Geräts in einem Gestell oder Rahmen nicht erreichbar ist, muss ein allpoliger Schalter mit einem Kontaktabstand von mindestens 3 mm in jedem Pol in die elektrische Anlage des Gestells oder Rahmens integriert werden.
17. FÜR GERÄTE MIT VON AUSSEN ZUGÄNGLICHER SICHERUNGSSTECKDOSE: Ersetzen Sie die Sicherung nur mit Sicherungen gleichen Typs und Nennwerts.
18. MEHRERE EINGANGSSPANNUNGEN: Je nach verfügbarer Stromquelle kann bei diesem Gerät die Verwendung verschiedener Netzkabel, Stecker oder beider notwendig werden. Schließen Sie das Gerät nur an die auf der Rückseite angegebene Stromquelle an. Um Brandgefahr sowie das Risiko eines Stromschlags zu vermeiden, lassen Sie Wartungsarbeiten nur von qualifiziertem Fachpersonal ausführen.



Inhaltsverzeichnis

| | |
|--|----|
| Einleitung | 35 |
| Produktmerkmale | 36 |
| Anordnung auf der Frontplatte | 37 |
| Anordnung auf der Rückwand | 38 |
| Anschluss der Resolv-Monitorlautsprecher | 39 |
| Positionierung der Studiomonitore | 40 |
| Anschluss eines Aktivsubwoofers | 42 |
| Technische Daten | 43 |
| Anschlüsse der Resolv SE Serie | 45 |

Einleitung

Vielen Dank für den Kauf eines Studio-Referenz-Monitors aus der Resolv SE Serie von Samson Technologies! Die Resolv Studio-Monitorboxen sind Aktivlautsprecher, die intern doppelt verstärkte Power mit elektronischen Crossovers kombiniert und so optimale klangliche Ausgewogenheit und präzise Leistung ermöglichen. Jeder Lautsprecher verfügt über einen 1,25" Soft-Dome-Hochtöner aus Neodym mit Ferrofluid-Kühlung, der in einen Waveguide in der Mitte der vorderen Schallwand montiert ist. Diese Kombination von Komponenten bietet einen präzise hohen Frequenzgang und eine breite Hörzone. Um Mitten und Tiefen genau darzustellen, haben unsere Ingenieure sorgfältig jedes Modell unter Verwendung von Niederfrequenztreibern aus Glasfasern mit Butyl-Sicken abgestimmt. Dies sorgt für eine ausgeglichene Stereoabbildung ohne übertriebenen Frequenzgang. Die Gehäuse sind aus mitteldichten Faserplatten (MDF) mit internen Verstrebungen hergestellt, um ein starres Äußeres zu gewährleisten, das Vibrationen reduziert und die Leistung erhöht. Die Kanten der Gehäuse sind abgerundet, um Kantenbeugung zu minimieren.

Die Resolv SE Monitore sind als Nahfeld-Monitore konzipiert und ideal für den Einsatz in Studios, bei der Video-Postproduktion, in festen Installationen oder als Wiedergabelautsprecher. Auch sind sie gut als Teil eines Mehrkanal-Audio- Systems geeignet.

Auf den folgenden Seiten erhalten Sie eine detaillierte Beschreibung der Produktmerkmale der Modelle Resolv SE5, SE6 und SE8 sowie eine Anleitung für das Bedienfeld und Anweisungen für Einrichtung und Gebrauch. Zudem liegt eine Garantiekarte bei – bitte vergessen Sie nicht, diese auszufüllen und abzuschicken, damit Sie technischen Online-Support erhalten und wir Ihnen zukünftig aktualisierte Informationen über diese und andere Samson-Produkte zukommen lassen können.

Zum späteren Nachschlagen empfehlen wir Ihnen, in dem unten bereitgestellten Feld Ihre Seriennummer zu notieren.

Seriennummer: _____

Kaufdatum: _____

Mit der richtigen Pflege und Wartung wird Ihr Resolv Studio-Monitor viele Jahre lang störungsfrei funktionieren. Sollte Ihr Lautsprecher jemals gewartet werden müssen, holen Sie sich bitte eine Warenrücksendenummer, bevor sie ihn an Samson schicken. Ohne diese Nummer kann das Gerät nicht angenommen werden. Bitte rufen Sie Samson unter 1-800-SAMSON (1-800-372-6766) an, um vor dem Versand Ihres Geräts eine Warenrücksendenummer zu erhalten. Bitte bewahren Sie die Originalverpackung auf und nutzen Sie diese wenn möglich zum Versenden des Geräts. Wenn Sie Ihren Resolv Monitor außerhalb der USA erworben haben, wenden Sie sich bei Garantie- und Service-Anfragen bitte an Ihren örtlichen Händler. Weitere Informationen über unser gesamte Produktpalette erhalten Sie auf unserer Website (www.samsontech.com).

Produktmerkmale

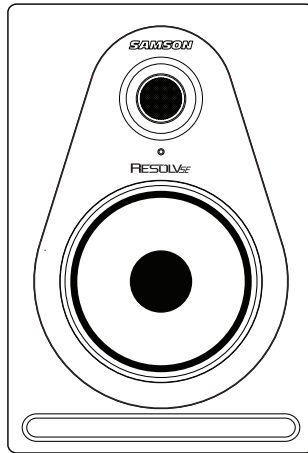

Die Samson Resolv SE Referenzmonitore sorgen für einen reibungslosen und präzisen Klang bei jeder Abmisch- oder kritischen Höranwendung. Dies sind einige ihrer wichtigsten Merkmale:

- Aktiver zwei-Wege Bassreflex-Studiomonitor mit äußerst präzisem Monitoring für Tonstudio, Postproduktion oder Multimedia-Anwendungen
- Der 1,25" Soft-Dome-Hochtöner bietet einen erweiterten und genauen Hochfrequenzgang mit minimaler Verzerrung.
- Hochtöner mit Waveguide für genaue und gleichmäßige Dispersion hoher Frequenzen in flachen Hörbereichen auf und außerhalb der Hörachse
- Angetrieben von einem internen Verstärker, der speziell für optimale Leistung und maximalen Schalldruck (SPL) entwickelt wurde. Der SE5 hat eine Gesamtleistung von 70 Watt, während die Modelle SE6 und SE8 über 100 Watt Gesamtleistung verfügen.
- Der vierstufige Hochfrequenzregler ermöglicht es dem Hörer, die Frequenzgangkurve so einzustellen, dass die Wiedergabe optimal an die Abmischumgebung angepasst wird.
- Die aktive elektronische Frequenzweiche (Crossover) mit mehrpoligem Design gewährleistet einen nicht vom Signalpegel beeinflussten linearen Frequenzgang.
- Stramme und kontrollierte Basswiedergabe durch magnetisch abgeschirmte Tieftöner aus gewebten Kohlefasern mit Butyl-Sicken und hochbelastbaren Motorstrukturen mit großen Schwingspulen
- Extrem steife Konstruktion aus mitteldichten Faserplatten (MDF) für maximalen Schalldruck (SPL)

Anordnung auf der Frontplatte

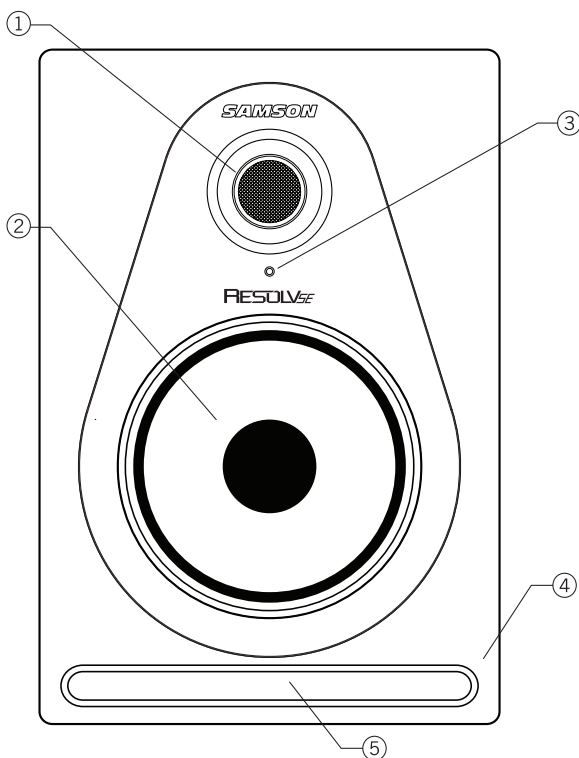

1. **Hochtöner** – Der 1,25" Silk-Dome-Hochtöner mit Ferrofluid-gekühltem Neodymium-Magneten sorgt für eine natürliche Wiedergabe hoher Frequenzen bei minimaler Verzerrung und bietet so klare, präzise und feine Höhen.
2. **Tieftöner** – Die Copolymer-Tieftöner aus gewebten Kohlefasern mit Butyl-Sicken verschaffen jedem Monitor einen strammen und kontrollierten Frequenzgang bei Mitten und Tiefen.
3. **Betriebsanzeige** – Die weiße LED zeigt an, wenn das Gerät eingeschaltet und betriebsbereit ist.
4. **Gehäuse** – Stabile MDF-Konstruktion und innere Dämpfung maximieren die akustische Wirksamkeit.
5. **Bassreflexkanal** – Der nach vorne ausgerichtete Bassreflexkanal verringert Turbulenzgeräusche und verbessert die linear erweiterte Basswiedergabe.

ENGLISH

FRANÇAIS

DEUTSCHE

ESPAÑOL

ITALIANO

Anordnung auf der Rückwand

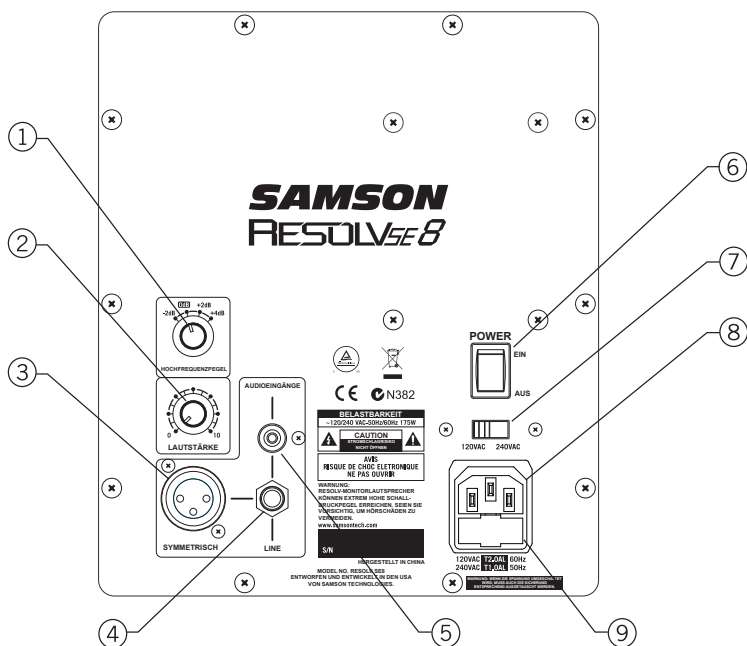

1. **Hochfrequenzpegel (HF LEVEL)** – Die Hochfrequenzwiedergabe wird mittels vier Drehschaltern geregelt. Das Einstellen des Reglers auf 0dB (Werkseinstellung) bewirkt eine flache Wiedergabe. Die Einstellungen -2dB, +2dB und +4dB regeln den Hochfrequenzbereich über 4kHz. Ihre Raumakustik oder das zu hörende Material bestimmen, welche Einstellung für Ihre jeweilige Anwendung angemessen ist.
2. **LAUTSTÄRKE (VOLUME)** – Regelt die Gesamtlautstärke.
3. **XLR-Eingang (nur beim SE6 und SE8)** – Schließen Sie hier mittels eines Standard-XLR-Kabels (Mikrofonkabel) ein symmetrisches +4dBu Line-Level-Signal an.
4. **¼" Eingang** – Schließen Sie hier ein symmetrisches +4dBu Line-Level-Signal über einen Klinkenstecker (TRS) oder ein asymmetrisches ¼"-TS-Kabel an.
5. **Cinch-Eingang (RCA)** – Wird zum Anschluss von Signalen asymmetrischer -10dBV-Geräten verwendet.
6. **EIN/AUS-Schalter** – Mit diesem Schalter können Sie die Lautsprecher ein- und ausschalten. Im eingeschalteten Zustand leuchtet die frontseitige LED.
7. **Spannungsumschalter (Voltage Switch)** – Hiermit wählen Sie die Betriebsspannung. **HINWEIS:** Achten Sie darauf, dass Spannungseinstellung und Sicherungsnennwert für Ihr Land korrekt sind.
8. **Stromanschlussbuchse** – Schließen Sie hier das mitgelieferte IEC-Netzkabel an.
9. **Sicherungshalter** – Hält die Netzsicherung. Zum Ersetzen der Sicherung ziehen Sie das Netzkabel und hebeln Sie den Sicherungshalter mit einem flachen Schraubendreher auf. **HINWEIS:** Entfernen Sie niemals die Sicherung, während die Lautsprecher noch an das Stromnetz angeschlossen sind.

Anschluss der Resolv-Monitorlautsprecher

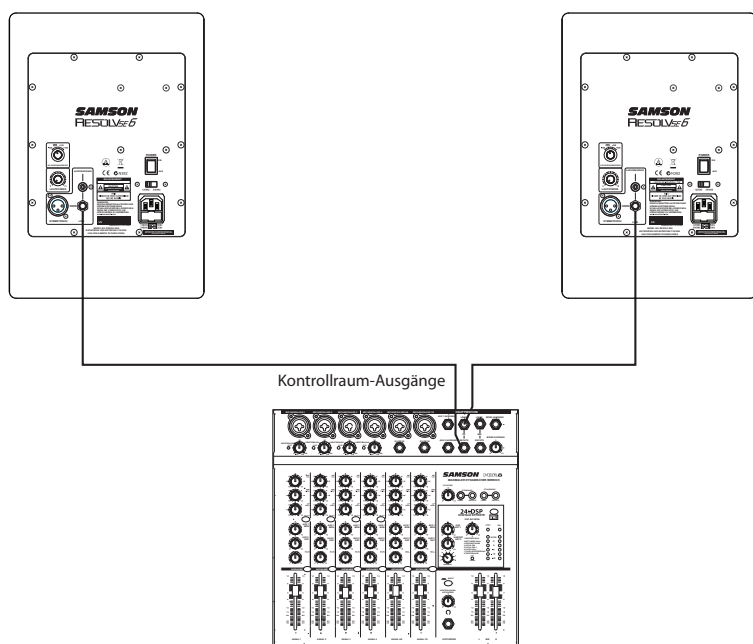

Die Monitore der Serie Resolv SE sind die perfekte Ergänzung für jedes Projektstudio. Beim Anschluss der Monitore an ein Mischpult sollten Sie Kontrollraum-Ausgänge (Control Room Outputs) Ihres Mischpults verwenden, so dass Sie die Lautsprecher unabhängig ansteuern können, ohne die Hauptausgänge des Mischpults zu beeinflussen. Folgen Sie den einfachen Schritten und dem Diagramm in diesem Abschnitt, um ihre Monitore im Handumdrehen über die Kontrollraum-Ausgänge eines jeden Standard-Mischpults anzuschließen.

1. Senken Sie die Master-Ausgänge Ihres Mischpults, bis sie vollständig ausgeschaltet sind.
2. Schließen Sie den linken Kontrollraum-Ausgang Ihres Mischpults an den linken LINE INPUT des Resolv SE an sowie den rechten Kontrollraum-Ausgang an die rechte Seite des LINE INPUT Ihres Resolv SE. Die Verbindungen können über eine der drei Audio-Eingänge auf der Rückseite des Resolv SE vorgenommen werden. Sie können Cinch-Eingänge für unsymmetrische -10dBV-Signale oder die 1/4" oder XLR-Eingänge (nur beim SE6 und SE8) für symmetrische Signale mit +4 dBu Pegel verwenden. **Hinweis: Beachten Sie bitte vor dem Anschließen und Einschalten der Geräte das „Last on, first off“-Prinzip für Endstufen (und Aktivboxen). Stellen Sie vor dem Einschalten des Systems sicher, dass alle Kabel angeschlossen sind, schalten Sie Ihr Mischpult und andere externe Geräte ein und zuletzt ihren Resolv SE.**
3. Stellen Sie den Eingangslautstärkereger des Resolv SE auf die 12-Uhr-Position ein (in der Mitte einrasten).
4. Führen Sie ein Audio-Signal (z.B. Musik von einer CD) durch Ihr Mischpult und erhöhen Sie den Kontrollraum-Pegel auf eine angenehme Hörlautstärke.

Positionierung der Studiomonitore

Positionierung der Resolv SE Monitor-Lautsprecher

Viele Toningenieure bevorzugen mittlerweile das Nahfeld-Monitoring (nahe am Hörer) wegen der mit einer Wandmontage der Monitore verbundenen Kosten und Komplexität. Die Positionierung Ihrer Studio-Monitore ist dabei sehr wichtig. Eine richtige Platzierung verhilft Ihnen nicht nur zu einem einwandfreien Stereobild, sondern minimiert auch die Auswirkungen von Raumreflexionen. Dies ist besonders in heutigen Projektstudios von Bedeutung, da die Budgets für Raumakustik oft verschwindend gering ausfallen. Mit etwas Zeit und dem richtigen Hinhören bei der Monitoreinrichtung können Sie eine optimale Hörumgebung schaffen.

Der wichtigste Gesichtspunkt beim Beurteilen der Raumakustik ist das Vorhandensein reflektierender Flächen in der Nähe der Monitor-Lautsprecher. Dazu gehören flache Tischplatten, Spiegel aus Glas oder gerahmte Bilder, große offene Wände und sogar die Oberfläche Ihres Mischpults. Die meisten Schallreflexionen werden letztendlich die Hörposition erreichen, aber da sie leicht verzögert ankommen, ist das Ergebnis eine zufällige Aufhebung einiger Frequenzen oder Kammfilterung. Entfernen Sie deshalb wenn möglich alle reflektierenden Oberflächen. Auch sollten Sie bestenfalls etwas Akustikschaum an den Wänden in der Nähe der Monitore anbringen.

Bei der Positionierung Ihrer Monitore sollten Sie möglichst eine gemeinhin als „Stereodreieck“ bezeichnete Anordnung erreichen (siehe unten). In dieser idealen Konfiguration ist die Strecke zwischen dem linken und rechten Monitor gleich dem Abstand des Hörers zu jedem Monitor, wodurch ein gleichseitiges Dreieck gebildet wird.

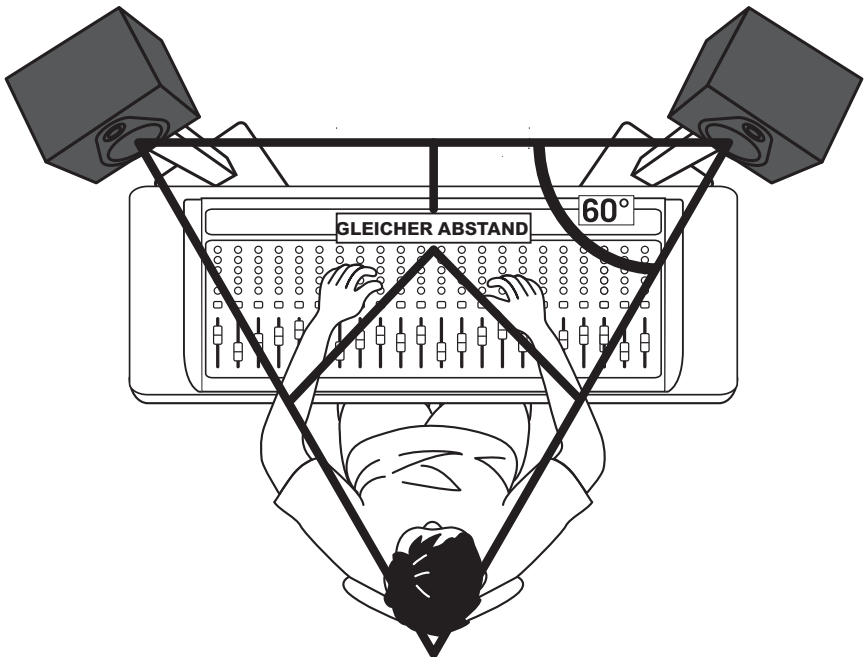

Positionierung der Studiomonitore

Lautsprecherausrichtung

Ein wesentliches Ziel bei der Einrichtung Ihrer Studio-Monitore besteht darin, das bestmögliche Stereobild zu erhalten. Die Resolv SE Monitore wurden für die Verwendung in vertikaler Position konzipiert, wobei Hochtöner und Tieftöner symmetrisch auf einer Linie ausgerichtet sind. Wenn Sie die Lautsprecher auf die Seite legen, führt dies zu einer unerwünschten Klangverschiebung zwischen Tieftöner und Hochtöner, welche das Finden der optimalen Hörpositionen erschwert.

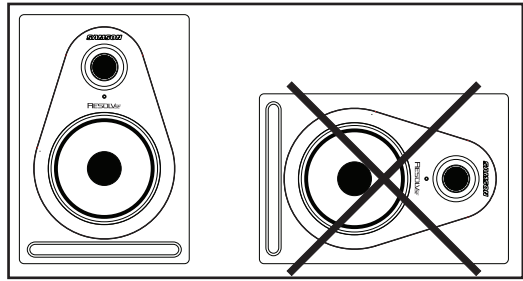

Ein Moment der Reflexion

Achten Sie bei der Höheneinstellung des Monitorsystems darauf, Reflexionen von der Oberfläche des Mischpults zu vermeiden. Diese Reflexionen kommen leicht verzögert an der Hörposition an, was Aufhebungen und insgesamt unvorhersehbare Wiedergaben hervorruft (Abbildung 1). Stellen Sie sich die Schallbahnen in geraden, von den Monitoren ausgehenden Linien vor und wählen Sie eine Höhe, die das Auftreten von Reflexionen an der hauptsächlichen Hörposition reduziert. In den meisten Fällen ist die ideale Position etwas hinter und oberhalb der Meterbridge des Mischpults (Abbildung 2). Benutzen Sie immer Ihr Gehör, um die beste Positionierung für Ihren Raum zu finden. Mit Monitorständern können die Lautsprecher noch besser in die gewünschte Position gebracht werden.



Abbildung 1



Abbildung 2

Anschluss eines Aktivsubwoofers

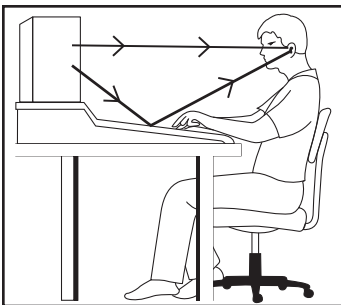
Die Resolv SE Monitore sind als Komplettlautsprecher konzipiert worden, aber gelegentlich müssen Sie eventuell extrem niedrige Frequenzen hören. Es kann beispielsweise beim Abmischen Ihrer Musik von Vorteil sein, das Monitorsystem zur Basswiedergabe um einen aktiven Subwoofer zu erweitern. Normalerweise ist es am besten, wenn der Subwoofer-Pegel dem der Resolv SE Hauptlautsprecher entspricht.

Da tiefe Bässe ungerichtet sind, können unsere Ohren die Schallquelle schwerer lokalisieren, so dass die genaue Platzierung des Subwoofers nicht so wichtig ist wie die der Hauptlautsprecher. Die ideale Position befindet sich zwischen den beiden Hauptlautsprechern. Sollten Sie feststellen, dass einige Frequenzen leiser klingen als andere, versetzen Sie den Subwoofer leicht nach links oder rechts. Wenn der Subwoofer über einen Polaritätsschalter verfügt, können Sie zur Verbesserung der Basswiedergabe versuchen, ihn auf die entgegengesetzte Phase einzustellen.

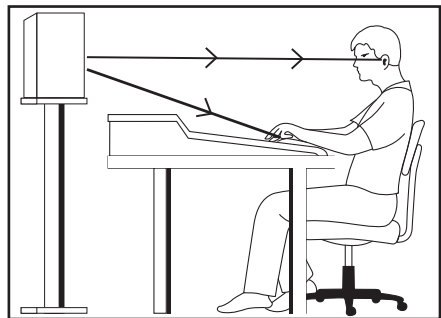
Verbinden Sie die linken und rechten Kontrollraum-Ausgänge des Mischpults mit den Line-Eingängen des aktiven Subwoofers, um diesen in Ihr Monitorsystem zu integrieren. Dann verbinden Sie die Line-Ausgänge des Subwoofers mit den linken und rechten Resolv SE Lautsprechern. Führen Sie ein Audio-Signal (z.B. Musik von einer CD) durch Ihr Mischpult und erhöhen Sie den Pegel auf eine angenehme Hörlautstärke. Passen Sie schließlich die Crossover-Steuerung des Subwoofers (falls vorhanden) an die gewünschte Frequenz an.

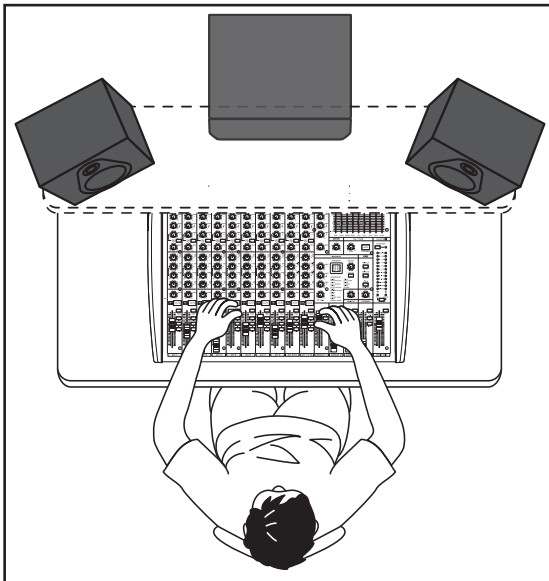

Technische Daten

| Modell | | SE5 |
|-------------------------|----------------------|--|
| Tieftöner | | 5" gewebte Kohlefaser |
| Hochtöner | | 1,25" Silk Dome |
| Gehäusetypp | | 2-Wege Bassreflex-System |
| Gehäuse | | In Vinyl gehülltes 3/4" (18mm) MDF-Gehäuse mit lackierter Frontverkleidung |
| Frequenzgang | | 45Hz - 27kHz +/-3dB |
| Crossover-Frequenz | | 3,19kHz 24dB/oct Linkwitz-Riley |
| Ausgangsleistung | HF (Hochfrequenz) | 20 Watt effektiv |
| | LF (Niedrigfrequenz) | 50 Watt effektiv |
| Eingangsanschlüsse | Asymmetrisch | Cinch (RCA) |
| | Symmetrisch | ¼" Klinckenstecker (TRS) |
| Eingangswiderstand | | 10k Ohm |
| Bedienelemente | | Lautstärkeregler HOCHFREQUENZPEGEL (-2dB, 0dB, +2dB, +4 dB) |
| Leistungsaufnahme | | 125W |
| Sicherung | | 100V - 120V T1,6AL (träge) 220V - 240V T800mAL (träge) |
| Abmessungen (L x B x H) | | 8" x 8,6" x 12,3" 204mm x 218mm x 312mm |
| Gewicht | | 15,25lbs 6,9kg |

ENGLISH

FRANÇAIS

DEUTSCHE

ESPAÑOL

ITALIANO

Technische Daten

| SE6 | SE8 |
|--|--|
| 6,5" gewebte Kohlefaser | 8" gewebte Kohlefaser |
| 1,25" Silk Dome | 1,25" Silk Dome |
| 2-Wege Bassreflex-System | 2-Wege Bassreflex-System |
| In Vinyl gehülltes 3/4" (18mm) MDF-Gehäuse mit lackierter Frontverkleidung | In Vinyl gehülltes 3/4" (18mm) MDF-Gehäuse mit lackierter Frontverkleidung |
| 40Hz - 27kHz +/-3dB | 30Hz - 27kHz +/-3dB |
| 3,19kHz 24dB/oct Linkwitz-Riley | 3,19kHz 24dB/oct Linkwitz-Riley |
| 25 Watt effektiv | 25 Watt effektiv |
| 75 Watt effektiv | 75 Watt effektiv |
| Cinch (RCA) | Cinch (RCA) |
| XLR, ¼" Klinckenstecker (TRS) | XLR, ¼" Klinckenstecker (TRS) |
| 10k Ohm | 10k Ohm |
| Lautstärkeregler HOCHFREQUENZPEGEL (-2dB, 0dB, +2 dB, +4 dB) | Lautstärkeregler HOCHFREQUENZPEGEL (-2dB, 0dB, +2 dB, +4 dB) |
| 175W | 175W |
| 100V - 120V T2,0AL (träge) 220V - 240V T1,0AL (träge) | 100V - 120V T2,0AL (träge) 220V - 240V T1,0AL (träge) |
| 9,3" x 9,9" x 13,6" 236mm x 251mm x 346mm | 11,2" x 12" x 16,25" 285mm x 304mm x 413mm |
| 18lbs 8,2kg | 25lbs 11,4kg |

Anschlüsse der Resolv SE Serie

Verkabelungsanleitung für die Resolv SE Serie

In Abhängigkeit Ihrer jeweiligen Monitor-Einrichtung gibt es verschiedene Möglichkeiten, die Geräte der Resolv SE Serie anzuschließen. Nehmen Sie den Anschluss Ihres Monitorsystems gemäß der Kabelpläne vor.

Cinch-auf-Cinch-Kabel

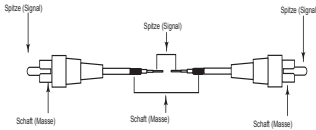

asymmetrisches 1/4" auf 1/4" Kabel

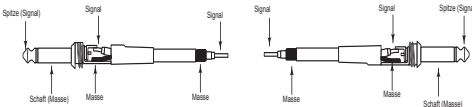

symmetrisches 1/4" auf 1/4" Kabel

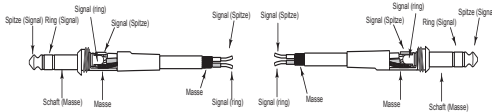

XLR-auf-XLR-Kabel

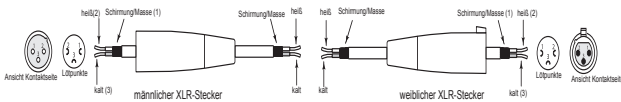

asymmetrisches 1/4" auf Cinch-Kabel

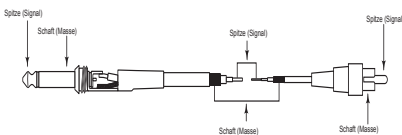

XLR-auf-Cinch

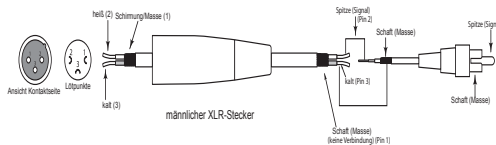

ENGLISH

FRANÇAIS

DEUTSCHE

ESPAÑOL

ITALIANO

Información de Seguridad Importante



AVIS
RISQUE DE CHOC ÉLECTRIQUE -
NE PAS OUVRIIR

PRECAUCIÓN: CON EL FIN DE REDUCIR EL PELIGRO DE SACUDIDA ELÉCTRICA, NO RETIRE LA TAPA (O LA PARTE POSTERIOR). NO HAY PIEZAS CUYA REPARACIÓN PUEDA SER EFECTUADA POR EL USUARIO EN EL INTERIOR DEL APARATO. ENCARGUE LAS REPARACIONES A PERSONAL TÉCNICO DEBIDAMENTE CUALIFICADO.



Este símbolo de un relámpago con cabeza de flecha situado en el interior de un triángulo equilátero tiene como objeto alertar al usuario de la presencia de “tensión peligrosa” no aislada en el interior del alojamiento del producto que podría tener la magnitud suficiente para presentar un riesgo de sacudida eléctrica.



Este símbolo de un signo de exclamación situado en el interior de un triángulo equilátero tiene como objeto alertar al usuario de la presencia de instrucciones de operación y mantenimiento importantes en la documentación que acompaña al aparato.



A la hora de deshacerse de este producto al final de su vida de servicio, no lo mezcle con la basura doméstica normal. Existe un sistema de recogida específico para los productos electrónicos usados conforme a la legislación, que requiere el tratamiento, la recuperación y el reciclaje apropiados.

Los usuarios no profesionales residentes en uno de los 27 estados miembro de la UE, en Suiza y en Noruega pueden devolver sus aparatos electrónicos usados, sin coste alguno, al comercio en el que fueron adquiridos (si se adquiere allí otro aparato similar) o a determinados centros designados para la recogida de residuos eléctricos y electrónicos.

En el caso de los países no indicados arriba, póngase en contacto con las autoridades locales para determinar el método de eliminación correcto.

Mediante la eliminación correcta de su aparato usado se asegurará de que éste se someta al tratamiento, la recuperación y el reciclaje apropiados, evitándose así los efectos adversos sobre el medio ambiente y la salud humana.

Información de Seguridad Importante

1. Lea cuidadosamente estas instrucciones.
2. Conserve estas instrucciones para cualquier consulta en el futuro.
3. Siga cuidadosamente todas las advertencias.
4. Observe y siga todas las instrucciones del fabricante.
5. Este aparato no debe exponerse al goteo o a las salpicaduras de líquidos. Tampoco deben colocarse sobre él objetos llenos de líquidos, como por ejemplo jarrones.
6. Limpie el aparato solo con un trapo seco.
7. No bloquee las aperturas de ventilación. Instale el aparato de acuerdo con las instrucciones del fabricante.
8. No instale el aparato cerca de fuentes de calor como, por ejemplo, rejillas de calefacción, estufas u otros aparatos (incluyendo amplificadores) que produzcan calor.
9. Utilice solo las conexiones/accesorios especificados por el fabricante.
10. Desenchufe este aparato durante las tormentas eléctricas o cuando no vaya a utilizarlo durante un período de tiempo prolongado.
11. No anule el sistema de seguridad del enchufe de tipo polarizado o con toma de tierra. Un enchufe polarizado tiene dos bornes, uno más ancho que el otro. Uno con toma de tierra tiene dos bornes normales y un tercero para la conexión a tierra. El borne ancho o el tercer borne se incluyen como medida de seguridad. Cuando el enchufe no encaje en su salida de corriente, llame a un electricista para que le cambie su salida anticuada.
12. Evite que el cable de corriente quede en una posición en la que pueda ser pisado o aplastado, especialmente en los enchufes, receptáculos y en el punto en el que sale de la unidad.
13. Utilice solo el soporte de carro, el soporte de trípode o la mesa especificados por el fabricante o vendidos junto con el aparato. Si utiliza un carro, es necesario que proceda con precaución a la hora de mover el conjunto del carro/aparato con el fin de evitar que vuelque y las lesiones personales que ello podría acarrearle.
14. Dirija cualquier posible reparación solo a personal técnico debidamente cualificado. Deberá hacer que su aparato sea reparado cuando esté dañado de alguna forma, como por ejemplo si el cable de corriente o el enchufe están dañados, o si se han derramado líquidos o se ha introducido algún objeto dentro de la unidad, si ésta ha quedado expuesta a la lluvia o la humedad, si no funciona normalmente o si ha caído al suelo.
15. INTERRUPTOR DE ENCENDIDO/APAGADO DE LA ALIMENTACIÓN: En el caso de los productos equipados con un interruptor de alimentación, el interruptor de alimentación NO interrumpe la conexión desde la red eléctrica.
16. DESCONEXIÓN DE RED: El enchufe debe poder operarse fácilmente en todo momento. En el caso de montaje en rack o de instalación en los que el enchufe no resulte accesible, es necesario incorporar un interruptor de red omnipolar con una separación de los contactos de al menos 3 mm en cada polo a la instalación del rack o el edificio.
17. PARA LAS UNIDADES EQUIPADAS CON FUSIBLE ACCESIBLE DESDE EL EXTERIOR: Reemplace el fusible solo por otro fusible del mismo tipo y valor nominal.
18. TENSIÓN DE ENTRADA MÚLTIPLE: Para este equipo podrá ser necesario el uso de un cable de alimentación o un enchufe diferente o ambos, dependiendo de la fuente de alimentación disponible en la instalación. Conecte este equipo solo a la fuente de alimentación indicada en el panel posterior del equipo. Para reducir el riesgo de incendio o de sacudida eléctrica, dirija cualquier reparación a personal técnico debidamente cualificado.



Índice

| | |
|--|----|
| Introducción | 49 |
| Características | 50 |
| Front Panel Layout | 51 |
| Vista del Panel Trasero | 52 |
| Conexión de los Monitores Resolv | 53 |
| Colocación de sus Monitores de Estudio | 54 |
| Conexión de un Subwoofer Activo | 56 |
| Especificaciones | 57 |
| Conexiones del Resolv Serie SE | 59 |

Introducción

Le agradecemos que haya decidido adquirir un monitor de referencia para estudio Resolv Serie SE. Los monitores de estudio Resolv son altavoces activos que incorporan potencia biamplificada interna y *crossovers* electrónicos para un balance tonal óptimo y un rendimiento preciso. Cada altavoz incluye un *tweeter* de cúpula blanda de neodimio de 1,25" refrigerado por fluido férrico, montado en una guía de ondas en el centro del baffle frontal. Esta combinación de componentes proporciona una respuesta de alta frecuencia precisa y un área de escucha amplia. Para proporcionar un rango medio preciso y un extremo bajo compacto, nuestros ingenieros han diseñado cuidadosamente cada modelo utilizando drivers de baja frecuencia de fibra de vidrio con recubrimiento de butilo. Así se mejora la imagen estéreo sin exageración en la respuesta de frecuencia. Los armarios están contruidos en fibra de densidad media (MDF) con refuerzos internos para crear un recinto rígido que reduce las vibraciones e incrementa la actuación. Los bordes de los armarios son redondos con el fin de reducir la difracción en los bordes.

Los monitores Resolv SE se han diseñado como monitores de campo próximo ideales para el uso en estudios, salas de post-producción de vídeo, instalaciones fijas o como altavoces de reproducción. También son muy adecuados para formar parte de un sistema de audio multicanal.

En estas páginas podrá encontrar una descripción detallada de las características de los modelos SE5, SE6 y SE8 del monitor Resolv, así como un recorrido guiado a través de su panel de control, instrucciones paso a paso para su configuración y manejo. También encontrará una tarjeta de garantía – no olvide rellenarla y enviárnosla por correo para que pueda recibir soporte técnico online y para que le podamos ofrecer información actualizada sobre éste y otros productos de Samson en el futuro.

Le recomendamos que en las líneas siguientes anote su número de serie para cualquier consulta en el futuro.

Número de serie: _____

Fecha de compra: _____

Con unos cuidados y mantenimiento adecuados, su monitor de estudio Resolv funcionará sin ningún problema durante muchos años. En el caso improbable de que en algún momento tuviera que reparar este aparato, deberá solicitarnos un número de autorización de devolución (RA) para poder enviar su unidad a Samson. Sin este número no se acepta ninguna unidad en fábrica. Póngase en contacto con Samson en el 1-800- 3SAMSON (1-800-372-6766) para que le facilitemos este número de autorización de devolución antes de enviarnos la unidad. Si es posible, conserve el embalaje original y los materiales de protección para devolvernos la unidad dentro de ellos. Si compró su monitor Resolv fuera de los Estados Unidos, póngase en contacto con su distribuidor en lo relativo a los detalles de la garantía y la información de servicio. No olvide visitar nuestra página web (www.samsontech.com) en la que podrá encontrar información sobre nuestra línea de productos completa.

ENGLISH

FRANÇAIS

DEUTSCHE

ESPAÑOL

ITALIANO

Características

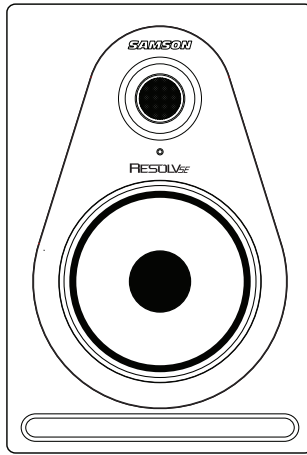

Los monitores de referencia Samson Resolv Serie SE le ofrecen una respuesta suave y precisa para cualquier situación de mezcla o de escucha crítica. Éstas son algunas de sus características principales:

- Un monitor para estudio activo reflector de bajos de dos vías que proporciona una monitorización extremadamente precisa para estudios de grabación, salas de post-producción y entornos multimedia.
- Su *tweeter* de cúpula blanda de 1,25" proporciona una respuesta de alta frecuencia ampliada y precisa con la mínima distorsión.
- Guía de ondas del *tweeter* diseñada para ofrecer una dispersión precisa y uniforme del contenido de alta frecuencia para unas áreas de escucha plana dentro y fuera del eje.
- Alimentado mediante un amplificador interno diseñado específicamente para ofrecer al usuario un rendimiento óptimo y el máximo nivel SPL. El SE5 tiene 70 vatios de potencia total, mientras que el SE6 y el SE8 tienen 100 vatios de potencia total.
- El control de Nivel de Alta Frecuencia de cuatro posiciones permite al usuario modelar el contorno de la curva de respuesta con el fin de personalizar la respuesta que mejor se adapte a su entorno de mezcla.
- *Crossover* electrónico activo utilizando un diseño multipolar para una respuesta de frecuencia lineal no afectada por el nivel de la señal.
- Respuesta de baja frecuencia compacta y controlada producida mediante *woofers* de fibra de carbono tejida blindados magnéticamente con recubrimiento de butilo y estructuras de motor con bobinas de voz de gran tamaño.
- Fabricación extremadamente sólida en MDF (fibra de densidad media) para ofrecer el máximo nivel SPL con una total rigidez.

Front Panel Layout

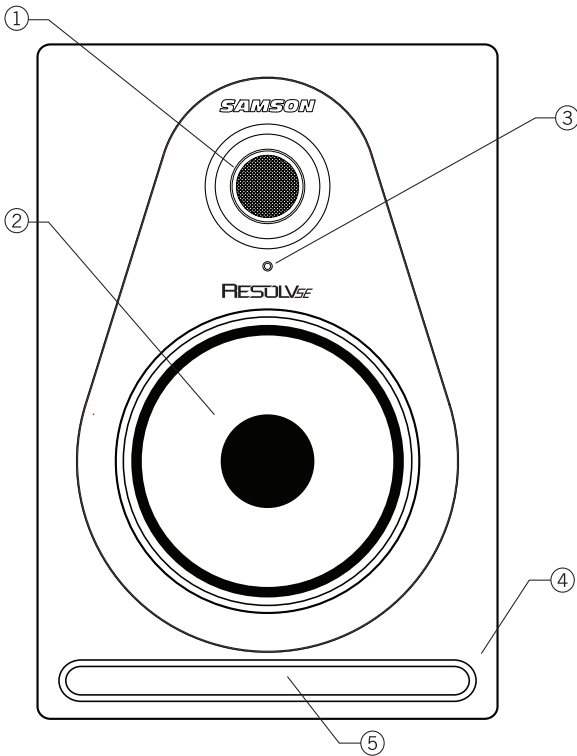

1. **Tweeter** – 1.25" silk-dome tweeter with ferrofluid-cooled neodymium magnet provides a natural reproduction of high frequencies while minimizing distortion resulting in a clear, precise and sweet top end
2. **Woofer** – Woven carbon fiber, copolymer butyl surround woofers provide each monitor with tight and controlled mid- and low-frequency response
3. **Power Indicator** – White LED illuminates indicating the unit is powered on and ready for operation
4. **Enclosure** – Solid MDF construction and internal damping maximizes acoustic efficiency
5. **Bass Reflex Port** – Front-firing port provides minimal port turbulence and enhances the linear extended low frequency response

Vista del Panel Trasero

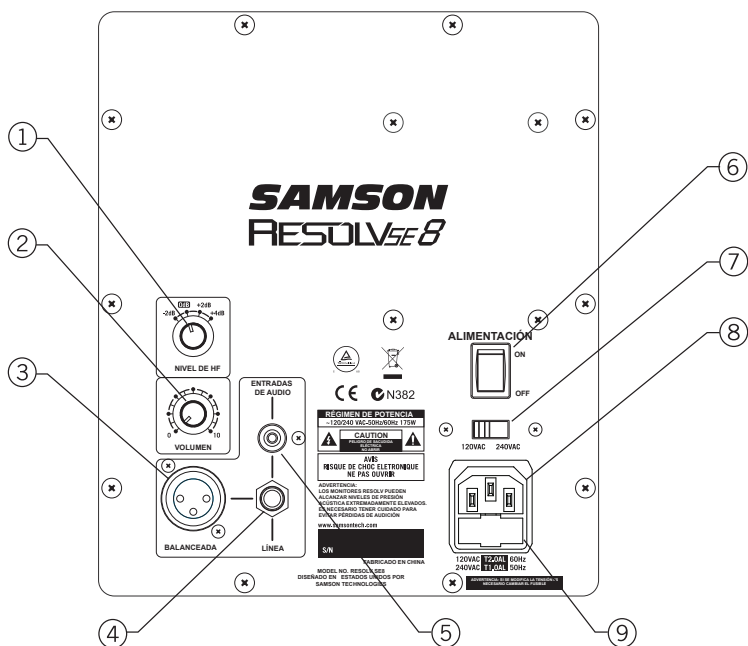

1. **Nivel de HF** – Interruptor giratorio de cuatro posiciones para ajustar la respuesta de alta frecuencia. El ajuste del interruptor en 0dB (ajuste de fábrica) produce una respuesta plana. Con los valores -2dB, +2dB y +4dB se ajusta un shelf de alta frecuencia por encima de 4kHz. La acústica de su sala o el material de escucha determinarán el ajuste apropiado para su aplicación.
2. **VOLUMEN** – Controla la magnitud del nivel de la salida global.
3. **Entrada XLR (solo SE6 y SE8)** – Conecte aquí una señal de nivel de línea +4dBu balanceada mediante un cable XLR estándar (micrófono).
4. **Entrada 1/4"** – Conecte aquí una señal de nivel de línea +4dBu balanceada mediante un cable de 1/4" TRS (Punta, Anillo, Lateral) o TS no balanceado.
5. **Entrada RCA** – Esta entrada se utiliza para conectar señales de unidades a -10dBv no balanceadas.
6. **Interruptor de ALIMENTACIÓN** – Utilice este interruptor para encender y apagar los altavoces. Cuando estén encendidos, el LED del panel frontal de iluminará.
7. **Interruptor de Tensión** – Utilice este interruptor para la seleccionar la tensión de funcionamiento.
NOTA: Asegúrese de comprobar que el ajuste de la tensión y el valor nominal del fusible sean los correctos para su país.
8. **Entrada de CA** – Conecte aquí el cable de alimentación IEC que se incluye.
9. **Portafusible** – Contiene el fusible de red. Para reemplazar el fusible, retire el cable de alimentación y abra el portafusibles utilizando un destornillador de punta plana.
NOTA: No retire nunca el fusible mientras los altavoces estén enchufados.

Conexión de los Monitores Resolv

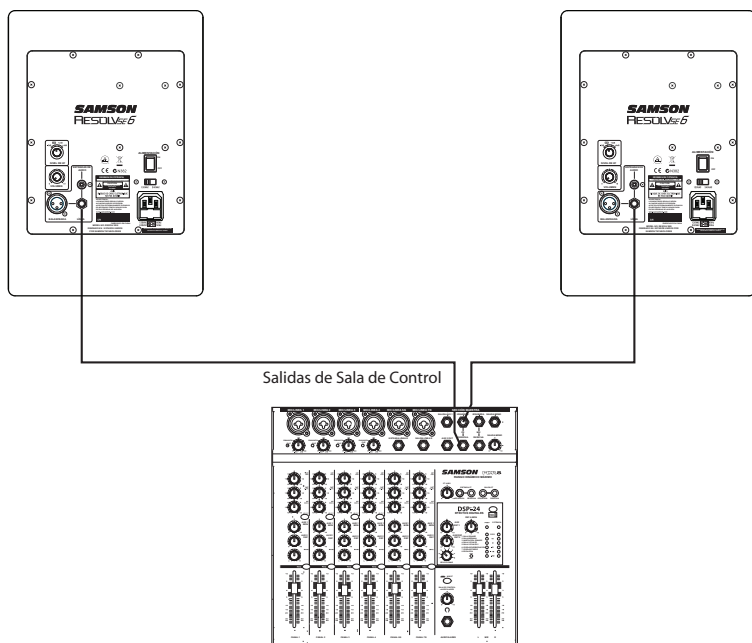

Los monitores Resolv Serie SE son la adición perfecta para cualquier estudio de proyectos. A la hora de conectar los monitores a una mesa de mezclas, debe utilizar las salidas de sala de control de su mesa de mezclas de manera que pueda controlar independientemente el nivel a los altavoces sin que la salida de mezcla principal se vea afectada. Siga los sencillos pasos y el diagrama de esta sección para conectar rápidamente sus monitores utilizando las salidas de sala de control de una mesa de mezclas estándar.

1. Coloque abajo del todo los controles de salidas master de la mesa de mezclas.
2. Conecte la salida Izquierda de Sala de Control de la mesa de mezclas a la toma LINE INPUT izquierda del RESOLV Serie SE y la salida Derecha de Sala de Control de la mesa de mezclas a la LINE INPUT del Resolv Serie SE de la derecha. Las conexiones en serie del Resolv Serie SE pueden efectuarse mediante una de las tres Entradas de Audio del panel trasero. Puede utilizar entradas RCA para señales de nivel -10dBV no balanceadas o las entradas 1/4" o XLR (solo los modelos SE6 y SE8) para señales de nivel +4dBu balanceadas.

Nota: Antes de conectar las unidades y de encenderlas, recuerde la regla "el último en encender, primero en apagar" de los amplificadores de potencia (y de los monitores autoamplificados). Cuando encienda su sistema, asegúrese de que todos los cables estén conectados, encienda la mesa y el resto de unidades exteriores y finalmente encienda el Resolv Serie SE.

3. Ajuste el control de Volumen de entrada del Resolv Serie SE en la posición de las 12 en punto del reloj.
4. Dé paso a una señal audio (música desde un CD, por ejemplo) a través de su mezclador y suba el nivel de la Sala de Control hasta un volumen de escucha cómodo.

Colocación de sus Monitores de Estudio

Colocación del Resolv Serie SE

La monitorización de campo cercano (cerca del oyente) se ha convertido en la elección de muchos técnicos debido al coste y las complejidades asociados al montaje de los monitores en las paredes. El posicionamiento correcto de los monitores de estudio es un aspecto muy importante. La colocación correcta no solo crea la imagen de estéreo correcta, sino que también minimiza los efectos de las reflexiones que se producen en la sala. Esto es especialmente importante en los estudios de proyectos de hoy en día, ya que el presupuesto con el que se suele contar para trabajar en la acústica de la sala es en muchos casos prácticamente inexistente. Si dedica algún tiempo a la colocación de los monitores, guiándose por su oído, podrá crear un entorno de escucha óptimo.

El aspecto más importante a la hora de evaluar la acústica de la sala es la presencia de superficies reflexivas cerca del área de monitorización. Estas superficies pueden ser mesas, espejos o cuadros, grandes paredes planas e incluso la propia superficie de la mesa de mezclas. La mayor parte del sonido reflejado llegará finalmente a la posición de escucha, pero dado que estará ligeramente retardado con respecto a la fuente directa, el resultado será una cancelación aleatoria de algunas frecuencias, también denominado filtro de peine. Si fuera posible, elimine todas estas superficies reflexivas. También puede ser de ayuda colocar algún aislamiento acústico en las paredes más cercanas a los monitores.

A la hora de colocar los monitores, le interesará colocarlos de la forma denominada habitualmente “triángulo de mezcla” (vea la siguiente ilustración). En esta configuración ideal, el espacio entre los dos monitores debe ser igual a la distancia desde cada uno de ellos al oyente, formando un triángulo equilátero.

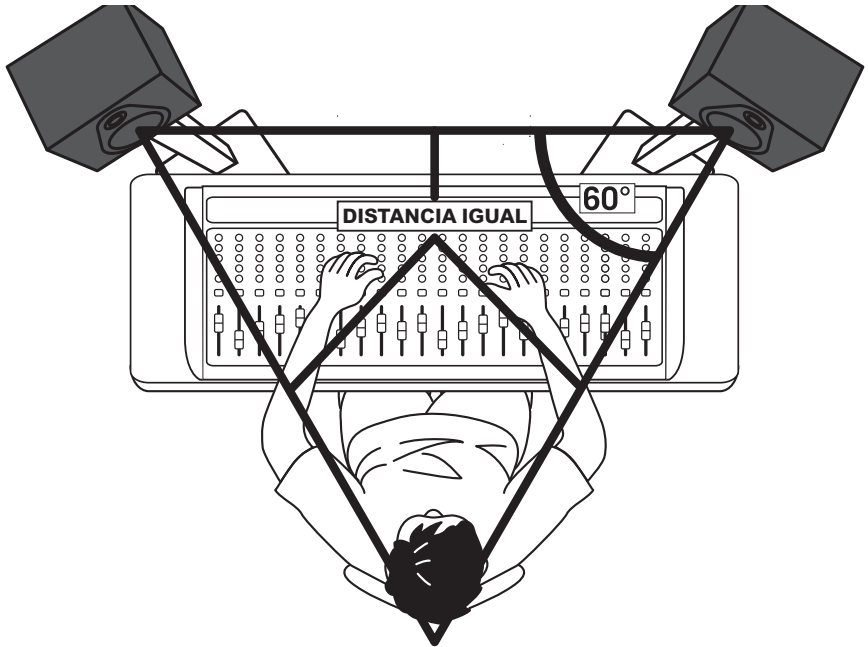

Colocación de sus Monitores de Estudio

Orientación de los Altavoces

Uno de los objetivos principales a la hora de colocar los monitores de estudio consiste en obtener la mejor imagen de estéreo posible. Los monitores Resolv Serie SE están diseñados para utilizarse en posición vertical, con el *tweeter* y el *woofer* alineados simétricamente. La colocación del altavoz tumbado sobre uno de los laterales provocará una descompensación del sonido entre el *tweeter* y el *woofer*, lo que limitará las posibilidades de encontrar posiciones de escucha óptimas.

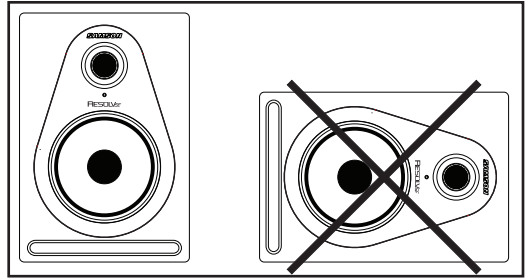

Un Momento de Reflexión

Cuando esté escogiendo la altura para su sistema de monitores, tenga cuidado con el fin de evitar las reflexiones de la superficie de su mesa de mezclas. Estas reflexiones llegan a la posición de escucha con un ligero retardo con respecto al sonido original, produciendo cancelaciones y una respuesta global impredecible (Figura 1). Visualice los rayos de la radiación del sonido como líneas rectas que salen desde los monitores y escoja una altura que le permita reducir la aparición de estas reflexiones que terminarán en el punto de escucha. En la mayoría de los casos, la posición ideal estará ligeramente por detrás y encima del panel de medidores de la mesa de mezclas (Figura 2). Utilice siempre su oído para encontrar el mejor posicionamiento en su sala. El uso de soportes para el monitor le ayudará a colocar los altavoces en la posición apropiada.

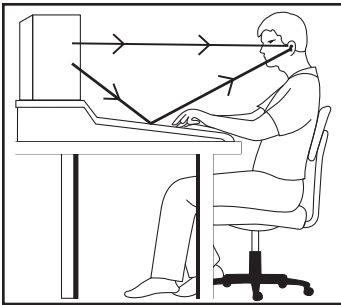

Figure 1

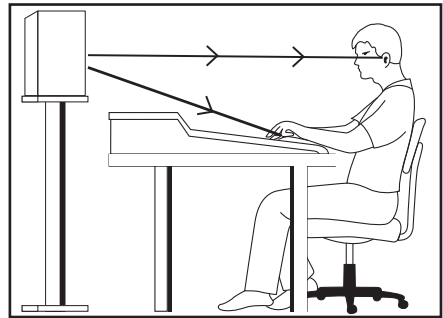
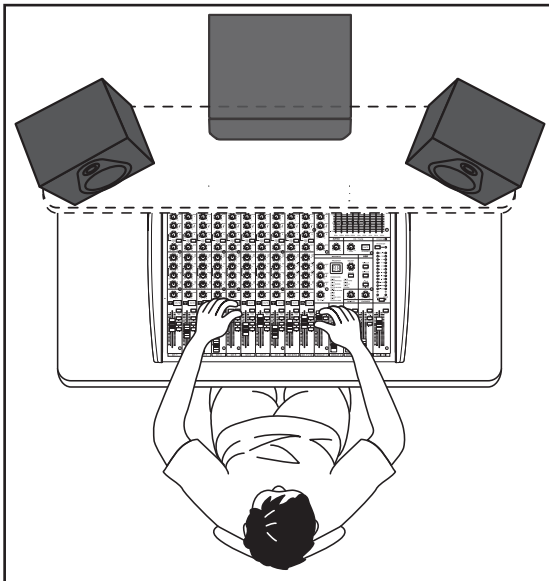

Figure 2

Conexión de un *Subwoofer* Activo

Los monitores Resolv SE está diseñados como altavoces de rango completo, pero en algunas ocasiones podría ser necesario escuchar los graves más extremos. La adición de un *subwoofer* activo para ampliar la respuesta de baja frecuencia de su sistema de monitor puede resultarle muy útil a la hora de mezclar su música, por ejemplo. Normalmente es mejor ajustar el nivel del *subwoofer* de manera que sea el mismo que el de los altavoces principales del Resolv Serie SE. Puesto que las frecuencias de bajos profundos son no direccionales, a nuestro oído le resulta difícil localizar la fuente del sonido y, por lo tanto, la colocación del *subwoofer* no es un aspecto tan crítico como en el caso de los altavoces principales. La posición ideal es entre los dos altavoces principales. Si observa que hay frecuencias que suenan con menos intensidad que otras, desplace ligeramente el *subwoofer* hacia la izquierda o hacia la derecha. Si el *subwoofer* tiene un interruptor de polaridad, ajuste el interruptor en el ajuste de la fase opuesta para ver si así mejora la respuesta de baja frecuencia.

Para incorporar un *subwoofer* a su sistema de monitor, conecte las salidas de Sala de Control Izquierda y Derecha de su mesa de mezclas a las entradas de línea del *subwoofer* activo. A continuación, conecte las salidas de línea del *subwoofer* a los altavoces izquierdo y derecho del Resolv Serie SE. Haga pasar una señal audio (como la de un CD de música) a través de la mesa y aumente el nivel hasta llegar a un volumen de escucha que le resulte cómodo. Por último, ajuste el control de la frecuencia de *crossover* (si fuera aplicable) del *subwoofer* en la frecuencia que desee.



Especificaciones

| Modelo | | SE5 |
|------------------------------------|---------------|--|
| Woofers | | Fibra de Carbono Tejida de 5" |
| Tweeter | | Cúpula de Seda de 1,25" |
| Tipo de Recinto | | Sistema Reflector de Bajos de Dos Vías |
| Recinto | | Armario fabricado en MDF de 18 mm (3/4") recubierto de vinilo con baffle frontal pintado |
| Respuesta de Frecuencia | | 45Hz - 27kHz +/-3dB |
| Frecuencia de <i>Crossover</i> | | 3,19kHz 24dB/oct Linkwitz-Riley |
| Potencia de Salida | Graves | 20 vatios RMS |
| | Agudos | 50 vatios RMS |
| Conectores de Entrada | No Balanceada | RCA |
| | Balanceada | ¼" TRS Phone |
| Impedancia de Entrada | | 10k ohmios |
| Controles | | Control de VOLUMEN NIVEL HF (-2dB, 0dB, +2dB, +4dB) |
| Consumo de Energía | | 125W |
| Fusible | | 100V – 120V T1,6AL (fusible lento) 220V – 240V T800mAL (fusible lento) |
| Dimensiones (largo x ancho x alto) | | 204 mm x 218 mm x 312 mm (8" x 8,6" x 12,3") |
| Peso | | 6,9 kg (15,25 libras) |

ENGLISH

FRANÇAIS

DEUTSCHE

ESPAÑOL

ITALIANO

Especificaciones

| SE6 | SE8 |
|--|--|
| Fibra de Carbono Tejida de 6,5" | Fibra de Carbono Tejida de 8" |
| Cúpula de Seda de 1,25" | Cúpula de Seda de 1,25" |
| Sistema Reflector de Bajos de Dos Vías | Sistema Reflector de Bajos de Dos Vías |
| Armario fabricado en MDF de 18 mm (3/4") recubierto de vinilo con baffle frontal pintado | Armario fabricado en MDF de 18 mm (3/4") recubierto de vinilo con baffle frontal pintado |
| 40Hz - 27kHz +/-3dB | 30Hz - 27kHz +/-3dB |
| 3,19kHz 24dB/oct Linkwitz-Riley | 3,19kHz 24dB/oct Linkwitz-Riley |
| 25 vatios RMS | 25 vatios RMS |
| 75 vatios RMS | 75 vatios RMS |
| RCA | RCA |
| XLR, ¼" TRS Phone | XLR, ¼" TRS Phone |
| 10k ohmios | 10k ohmios |
| Control de VOLUMEN NIVEL HF (-2dB, 0dB, +2dB, +4dB) | Control de VOLUMEN NIVEL HF (-2dB, 0dB, +2dB, +4dB) |
| 175W | 175W |
| 100V – 120V T2,0AL (fusible lento) 220V – 240V T1,0AL (fusible lento) | 100V – 120V T2,0AL (fusible lento) 220V – 240V T1,0AL (fusible lento) |
| 236 mm x 251 mm x 346 mm (9,3" x 9,9" x 13,6") | 285 mm x 304 mm x 413 mm (11,2" x 12" x 16,25") |
| 8,2 kg (18 libras) | 11,4 kg (25 libras) |

Conexiones del Resolv Serie SE

Guía de cableado del RESOLV 50a

Hay varias formas de interconectar el Resolv Serie SE, dependiendo de su montaje de monitorización concreto. Para la conexión de su sistema de monitorización vea los siguientes diagramas de cables.

Cable RCA a RCA

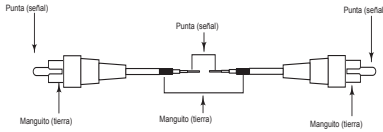

Cable 1/4" no balanceado a 1/4"

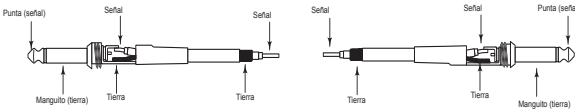

Cable 1/4" balanceado a 1/4"

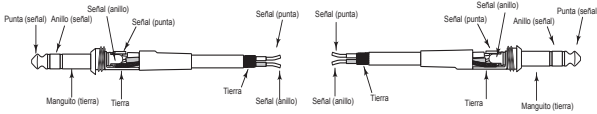

Cable XLR a XRL

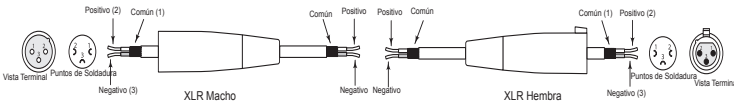

Cable 1/4" no balanceado a RCA

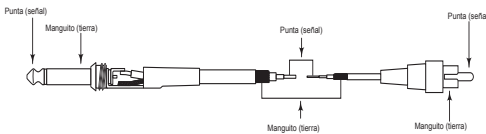

XLR a RCA

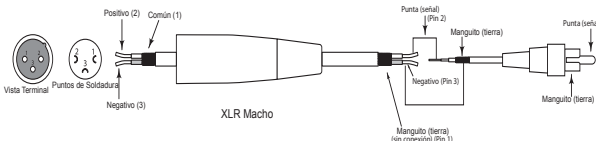

ENGLISH

FRANÇAIS

DEUTSCHE

ESPAÑOL

ITALIANO

Informazioni importanti sulla sicurezza



**ATTENZIONE
RISCHIO DI FOLGORAZIONE -
NON APRIRE**

AVVERTIMENTO: PER RIDURRE IL RISCHIO DI FOLGORAZIONI, NON ASPORTARE IL COPERCHIO (O LA PARTE POSTERIORE). ALL'INTERNO DELL'APPARECCHIO NON CI SONO COMPONENTI RIPARABILI DALL'UTENTE. PER LE RIPARAZIONI RIVOLGERSI A PERSONALE DI ASSISTENZA QUALIFICATO.



Il simbolo del fulmine con la punta a forma di freccia all'interno di un triangolo equilatero ha lo scopo di avvisare l'utente della presenza di "tensioni pericolose" non isolate all'interno della cassa, di ampiezza sufficiente a costituire un rischio di folgorazione.



Il punto esclamativo all'interno di un triangolo equilatero ha lo scopo di avvisare l'utente della presenza di importanti istruzioni di funzionamento e manutenzione nella documentazione a corollario dell'apparecchio.



Se si desidera smaltire il prodotto non gettarlo con i rifiuti domestici generici. Esiste un sistema di raccolta separato per i prodotti elettronici usati in ottemperanza con la normativa che prevede un trattamento, un recupero e un riciclaggio corretti.

Utenze private dei 27 stati membri dell'UE, oltre che di Svizzera e Norvegia, possono effettuare gratuitamente la consegna dei loro prodotti elettronici usati presso gli impianti di raccolta a ciò preposti o un rivenditore (se si acquista un oggetto nuovo simile).

Per i Paesi non citati sopra, contattare le autorità locali per conoscere i metodi di smaltimento corretti.

Facendo ciò ci si assicurerà che il prodotto smaltito sia sottoposto ai necessari processi di trattamento, recupero e riciclaggio e che vengano così evitati effetti potenzialmente negativi per l'ambiente e la salute umana.

Informazioni importanti sulla sicurezza

1. Leggere le presenti istruzioni.
2. Conservare le presenti istruzioni.
3. Prestare attenzione a tutte le avvertenze.
4. Seguire tutte le istruzioni.
5. L'apparecchio non deve essere esposto a sgocciolamento o schizzi di liquido e su di esso non deve essere posato alcun oggetto contenente liquido, come per esempio un vaso.
6. Pulire unicamente con un panno asciutto.
7. Non bloccare alcuna delle aperture di ventilazione. Eseguire l'installazione conformemente alle istruzioni della società produttrice.
8. Non installare nei pressi di sorgenti di calore come termosifoni, registri di calore, stufe o altri apparecchi (compresi gli amplificatori) che producono calore.
9. Usare soltanto dispositivi/accessori specificati dalla società produttrice.
10. Staccare la spina dell'apparecchio dalla presa di corrente durante i temporali o quando non è utilizzato per lunghi periodi di tempo.
11. Non ignorare il fine previsto della spina polarizzata o con messa a terra. Una spina polarizzata ha due lame, una più ampia dell'altra. Una spina con messa a terra ha due lame e un terzo connettore di messa a terra. La lama larga, o il terzo polo, è inserita/o per la sicurezza dell'utente. Se la spina in dotazione non è adatta per la propria presa, consultare un elettricista per sostituire la presa obsoleta.
12. Proteggere il cavo di alimentazione in modo che non venga calpestato o schiacciato, soprattutto in corrispondenza delle spine, dei connettori, del punto in cui essi escono dall'apparecchio.
13. Usare unicamente con il carrello, treppiede o tavolo di supporto specificati dalla società produttrice, o venduti con l'apparecchio. Quando si utilizza un carrello, fare attenzione nello spostamento dell'insieme carrello/apparecchio per evitare lesioni da ribaltamento.
14. Per qualsiasi riparazione rivolgersi a personale di assistenza qualificato. Eventuali riparazioni sono necessarie se l'apparecchio è stato danneggiato in qualche modo, come nel caso di guasti al cavo di alimentazione o alla spina, danni provocati dal rovesciamento di liquido o dalla caduta di oggetti sull'apparecchio, esposizione alla pioggia o all'umidità, o se l'apparecchio non funziona in modo normale o è stato fatto cadere.
15. **INTERRUTTORE DI ACCENSIONE/SPEGNIMENTO:** per prodotti dotati di interruttore, l'interruttore NON interrompe il collegamento con la rete elettrica.
16. **DISTACCO DALLA RETE ELETTRICA:** la spina deve rimanere prontamente inseribile. Per montaggi su rack o installazioni in cui la spina non sia accessibile, un interruttore di rete multipolare con separazione dei contatti di almeno 3 mm su ciascun polo sarà inserito nell'impianto elettrico del rack o dell'edificio.
17. **PER UNITÀ DOTATE DI PORTAFUSIBILI ACCESSIBILE DALL'ESTERNO:** sostituire i fusibili unicamente con altri dello stesso tipo e potenza.
18. **TENSIONE IN INGRESSO MULTIPLA:** questo apparecchio potrebbe richiedere l'uso di un cavo di alimentazione differente o di una spina di collegamento diversa, o di entrambi, a seconda della fonte di alimentazione disponibile all'installazione. Collegare l'apparecchio solo alla fonte di alimentazione indicata sul suo pannello posteriore. Per ridurre il rischio di incendi o folgorazioni, affidare le riparazioni solo a personale di assistenza qualificato o a tecnici in possesso di preparazione equivalente.



Indice

| | |
|---|----|
| Introduzione | 63 |
| Caratteristiche | 64 |
| Layout del pannello frontale | 65 |
| Layout del pannello posteriore | 66 |
| Collegamento dei monitor Resolv | 67 |
| Posizionamento dei monitor da studio | 68 |
| Collegamento di un subwoofer attivo. | 70 |
| Specifiche | 71 |
| Collegamenti degli apparecchi Resolv serie SE | 73 |

Introduzione

Vi ringraziamo per aver acquistato un monitor di riferimento da studio Resolv della serie SE di Samson Technologies! I monitor da studio Resolv sono diffusori attivi che incorporano potenza di biamplificazione interna e crossover elettronici per un equilibrio tonale ottimale e prestazioni precise. Ciascun diffusore è dotato di un tweeter a cupola morbida da 1,25" (3,18 cm) con magnete al neodimio e raffreddamento con ferrofluido, montato in una guida d'onda al centro del pannello frontale. Questa combinazione di componenti fornisce una risposta in alta frequenza precisa e una vasta area di ascolto. Per fornire una gamma delle medie frequenze precisa e una risposta solida a quelle basse, i nostri tecnici hanno sonorizzato attentamente ciascun modello utilizzando driver a bassa frequenza in fibra di vetro con sospensioni in butile. Ciò garantisce una riproduzione acustica uniforme senza risposta in frequenza martellante. I cabinet sono realizzati in pannelli di fibra a media densità (MDF) con rinforzo interno in modo da creare una cassa rigida che riduce le vibrazioni e aumenta le prestazioni. I bordi dei cabinet sono arrotondati per ridurre la diffrazione ai bordi.

I monitor Resolv SE sono stati progettati per applicazioni di campo vicino, ideali per uso in studio, con suite di post-produzione video, installazioni fisse o altoparlanti per la riproduzione. Sono inoltre molto adatti come componenti di un impianto audio multicanale.

Nelle pagine seguenti troverete una descrizione dettagliata delle caratteristiche dei modelli Resolv SE5, SE6 e SE8, oltre ad una presentazione delle funzioni del pannello di controllo e alle istruzioni per la configurazione e l'uso dell'apparecchio. Troverete anche un certificato di garanzia — vi preghiamo di compilarlo e spedirlo in modo da poter ricevere assistenza tecnica on-line e da permetterci di inviarvi informazioni aggiornate su questi e altri prodotti Samson in futuro.

Vi raccomandiamo di annotare il numero di serie del vostro apparecchio nello spazio sottostante per farvi riferimento in futuro.

Numero di serie: _____

Data di acquisto: _____

Con le dovute cure e manutenzione, un monitor da studio Resolv funzionerà senza problemi per molti anni. Se il diffusore dovesse necessitare riparazioni, bisognerà ottenere un numero di autorizzazione al reso (RA) prima di spedire l'unità a Samson. Senza questo numero, l'unità non sarà accettata. Vi preghiamo di contattare Samson allo 1-800-3SAMSON (1-800-372-6766) per ottenere un numero RA prima di spedire la vostra unità. Conservare la confezione originale e, se possibile, effettuare il reso dell'unità nel suo imballaggio originale. Se il monitor Resolv è stato acquistato fuori dal territorio degli Stati Uniti, contattare il distributore locale per dettagli sulla garanzia e informazioni sull'assistenza. Inoltre, accertarsi di consultare il nostro sito web (www.samsontech.com) per informazioni sulla nostra gamma completa di prodotti.

ENGLISH

FRANÇAIS

DEUTSCHE

ESPAÑOL

ITALIANO

Caratteristiche

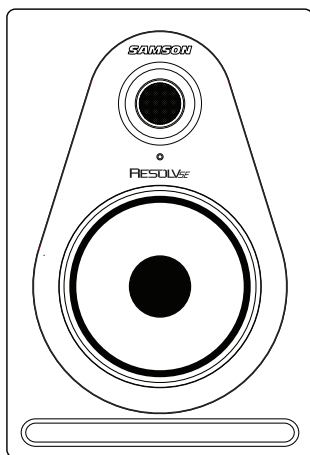

I monitor di riferimento Resolv della serie SE offrono una risposta semplice e precisa a qualsiasi situazione di missaggio o di ascolto critico. Di seguito vengono elencate alcune delle loro caratteristiche principali:

- Monitor da studio attivo a due vie, bass-reflex, in grado di fornire un monitoraggio estremamente preciso per applicazioni di registrazione in studio, post-produzione o multimediali
- Un tweeter a cupola morbida da 1,25" (3,18 cm) assicura una risposta in alta frequenza estesa e precisa, con una distorsione minima
- Guida d'onda del tweeter ideata per fornire una dispersione accurata e uniforme dei contenuti in alta frequenza per zone di ascolto piatte in asse e fuori asse
- Potenziati da un amplificatore interno specificamente ideato per ottenere prestazioni ottimali e il massimo livello di pressione sonora. Il modello SE5 ha una potenza totale di 70 Watt, mentre i modelli SE6 e SE8 hanno una potenza totale di 100 Watt
- Un sistema di controllo del livello delle alte frequenze su quattro posizioni consente all'ascoltatore di costruire la curva di risposta per personalizzare la risposta che si attaglia al meglio al proprio ambiente di missaggio
- Crossover elettronici attivi con progettazione multipolare per una risposta in frequenza lineare non influenzata dal livello del segnale
- Una risposta solida e controllata alle basse frequenze prodotta da woofer in fibra di carbonio intrecciata schermati magneticamente con sospensione in butile e da resistenti motori con ampi voice coil
- Struttura estremamente rigida in MDF (pannelli di fibra a media densità) che assicura il massimo livello di pressione sonora

Layout del pannello frontale

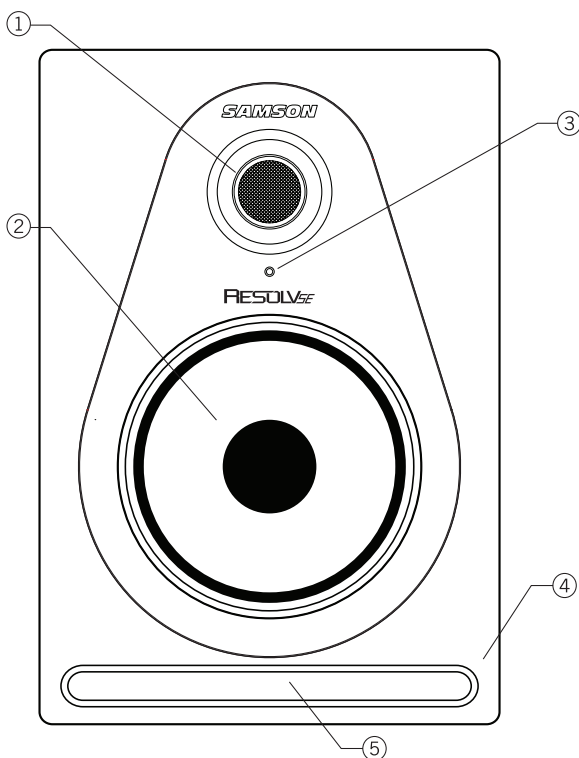

1. **Tweeter** – il tweeter a cupola di seta da 1,25" (3,18 cm) con magnete al neodimio raffreddato con ferrofluido offre una riproduzione naturale delle alte frequenze minimizzando al contempo la distorsione con il risultato di una gamma di alte frequenze chiara, distinta e melodiosa
2. **Woofer** – i woofer in fibra di carbonio con sospensione in copolimero butilico forniscono a ciascun monitor una risposta in media e bassa frequenza solida e controllata
3. **Indicatore di accensione** – un LED di colore bianco si illumina indicando che l'unità è accesa e pronta per l'uso
4. **Cassa** – una solida struttura in MDF e lo smorzamento interno massimizzano l'efficienza acustica
5. **Porta bass reflex** – una porta front-firing garantisce un rumore di turbolenza ridotto al minimo in corrispondenza della porta ed esalta linearità ed estensione della risposta in bassa frequenza

Layout del pannello posteriore

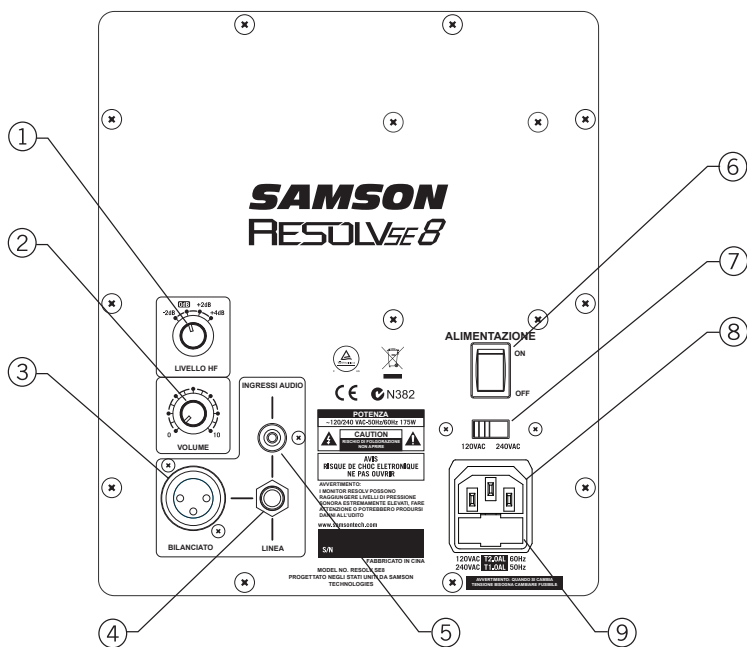

1. **LIVELLO HF** – Interruttore girevole a quattro posizioni utilizzato per regolare la risposta in alta frequenza. L'impostazione dell'interruttore su 0 dB (impostazione predefinita di fabbrica) produce una risposta piatta. I valori -2 dB, +2 dB e +4 dB regolano un equalizzatore parametrico sulle alte frequenze sopra i 4 kHz. L'acustica della stanza o il materiale di ascolto determineranno l'impostazione adatta all'applicazione.
2. **VOLUME** – Controlla la quantità del livello di uscita complessivo.
3. **Ingresso XLR (solo per i modelli SE6 e SE8)** – Collegare a questo ingresso un segnale con livello di linea bilanciata pari a +4 dBu, con un cavo XLR standard (microfono).
4. **Ingresso da 1/4"** – Collegare a questo ingresso un segnale con livello di linea bilanciata pari a +4 dBu, attraverso un cavo da 1/4" con connettore TRS (Tip, Ring, Sleeve), o TS (Tip, Sleeve) sbilanciato.
5. **Ingresso RCA** – Utilizzato per collegare segnali da dispositivi da -10 dBV sbilanciati.
6. **Interruttore di ACCENSIONE** – Usare questo interruttore per accendere e spegnere gli altoparlanti. Quando l'apparecchio è acceso il LED situato sul pannello frontale si illuminerà.
7. **Interruttore di tensione** – Usato per selezionare la tensione di funzionamento.
NOTA: accertarsi di controllare che l'impostazione della tensione e la potenza del fusibile siano corrette per il proprio paese.
8. **Ingresso c.a.** – Collegare a questo ingresso il cavo di alimentazione con connettore IEC in dotazione.
9. **Portafusibile** – Contiene il fusibile per il collegamento alla rete elettrica. Per sostituire il fusibile, togliere il cavo di alimentazione e aprire il portafusibile facendo leva con un cacciavite a testa piatta.
NOTA: non rimuovere mai il fusibile mentre gli altoparlanti sono collegati alla presa.

Collegamento dei monitor Resolv

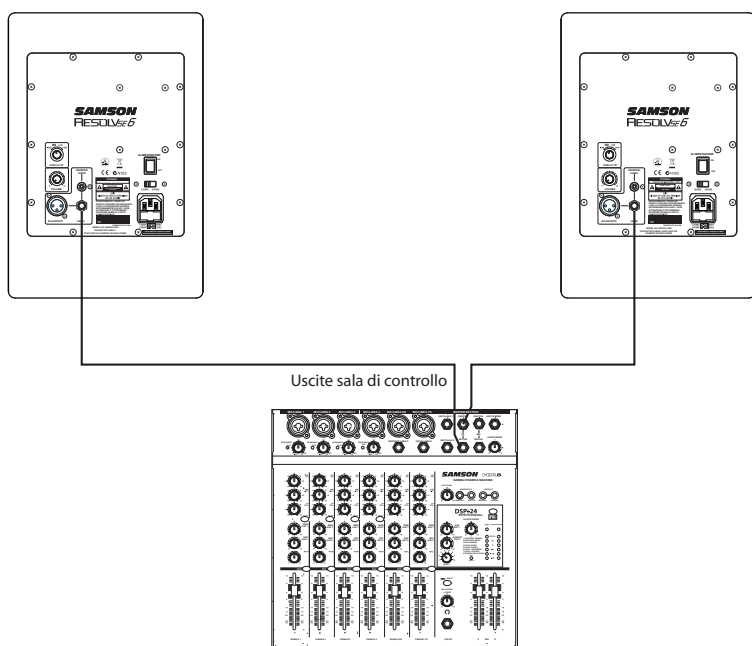

I monitor Resolv della serie SE sono il complemento perfetto per qualsiasi project studio. Per il collegamento dei monitor a un mixer si dovranno utilizzare le uscite della sala di controllo del mixer in modo da poter controllare indipendentemente il livello degli altoparlanti senza effetti sull'uscita principale della console di missaggio. Eseguire le semplici operazioni e consultare il diagramma illustrati in questo paragrafo per collegare velocemente i monitor facendo ricorso alle uscite della sala di controllo di una console di registrazione standard.

1. Abbassare il volume delle uscite principali del mixer fino a che non sono completamente silenziate.
2. Collegare l'uscita sinistra della sala di controllo del mixer all'INGRESSO DI LINEA posizionato sul lato sinistro dell'apparecchio Resolv serie SE e l'uscita destra della sala di controllo del mixer all'INGRESSO DI LINEA posizionato sul lato destro dell'apparecchio Resolv serie SE. I collegamenti agli apparecchi Resolv serie SE possono essere effettuati attraverso uno dei tre ingressi audio presenti sul pannello posteriore. Si possono utilizzare gli ingressi RCA per i segnali con livello pari a -10 dBV sbilanciati, oppure l'ingresso da ¼" o l'ingresso XLR (solo per i modelli SE6 e SE8) per i segnali con livello pari a +4 dBu bilanciati.
Nota: prima di inserire le spine e accendere le unità, ricordare che per gli amplificatori di potenza (e per i diffusori potenziati) vale la regola "l'ultimo acceso è il primo spento". Quando si accende l'impianto, accertarsi che tutti i cavi siano collegati, accendere il mixer e qualsiasi altro outboard e solo alla fine accendere l'apparecchio Resolv serie SE.
3. Impostare il controllo del volume di ingresso dell'apparecchio Resolv serie SE sulla posizione ore 12 (bloccato al centro).
4. Inviare un segnale audio (come della musica da un CD) attraverso il mixer e alzare il livello della sala di controllo a un volume di ascolto piacevole.

Posizionamento dei monitor da studio

Posizionamento degli apparecchi Resolv serie SE

Il monitoraggio in campo vicino (accanto all'ascoltatore) è divenuto la scelta privilegiata di molti tecnici per via dei costi e delle complessità associati con il montaggio dei monitor a parete. Il posizionamento corretto dei monitor da studio è un elemento molto importante. Un corretto posizionamento non solo crea la giusta riproduzione stereo, ma riduce anche al minimo gli effetti creati dalle riflessioni dell'ambiente. Ciò è importante soprattutto negli odierni project studio dal momento che il budget per realizzare l'acustica della sala spesso è irrisorio. Con un po' di tempo e di ascolto durante il montaggio dei monitor è possibile creare un ambiente di ascolto ottimale.

La considerazione più importante nella valutazione dell'acustica di una stanza è la presenza di superfici riflettenti accanto all'area di monitoraggio. Dette superfici possono comprendere piani di tavoli piatti, specchi in vetro o foto incorniciate, pareti aperte di vaste dimensioni o persino la superficie della console di missaggio. Anche il suono più riflesso alla fine raggiungerà la posizione di ascolto, ma, dal momento che è leggermente ritardato dalla sorgente diretta, il risultato sarà una cancellazione casuale di alcune frequenze o l'effetto di un filtro comb. Se possibile rimuovere tutte le superfici riflettenti. Potrebbe essere anche desiderabile appendere dei pannelli in schiuma acustica sulle pareti accanto ai monitor.

Nel posizionamento dei monitor, si desidererà configurare ciò a cui si fa comunemente riferimento con il termine di "triangolo di missaggio" (illustrato di seguito). In questa configurazione ideale, lo spazio tra il monitor destro e quello sinistro è pari alla distanza tra l'ascoltatore e ciascun monitor, che forma un triangolo equilatero.

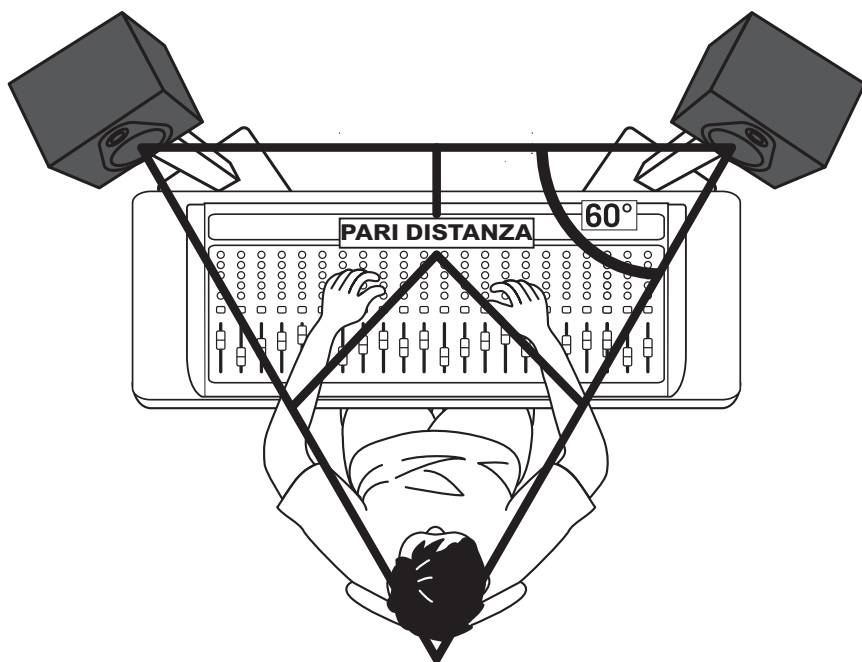

Posizionamento dei monitor da studio

Orientamento dell'altoparlante

Un obiettivo importante durante il montaggio dei monitor da studio è ottenere la riproduzione stereo migliore possibile. I monitor Resolv SE sono progettati per l'uso in posizione verticale, con il tweeter e il woofer allineati simmetricamente. Posizionare l'altoparlante sul fianco provocherà una compensazione di suono tra il woofer e il tweeter, limitando la capacità dell'utente di trovare delle posizioni di ascolto ottimali.

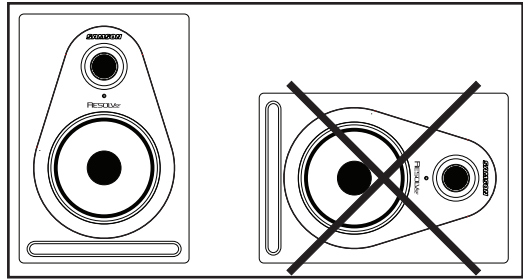

Un attimo di riflessione

Definendo l'altezza del sistema di diffusione, fare attenzione a evitare riflessioni dalla superficie della console di missaggio. Queste riflessioni giungono alla posizione di ascolto con un leggero ritardo rispetto al suono originale, dando luogo a cancellazioni e a una risposta imprevedibile a livello generale (Figura 1). Visualizzare le linee dritte che rappresentano i raggi sonori irradiati dai monitor e scegliere un'altezza che riduca il prodursi di riflessioni che termineranno nel punto di ascolto principale. Nella maggior parte dei casi la posizione ideale è lievemente dietro e sopra il ponte di misura della console di missaggio (Figura 2). Fare sempre ricorso al proprio udito per individuare il posizionamento migliore nella stanza. L'utilizzo di supporti per i monitor sarà di ausilio nel collocare gli altoparlanti nella posizione idonea.



Figura 1



Figura 2

ENGLISH

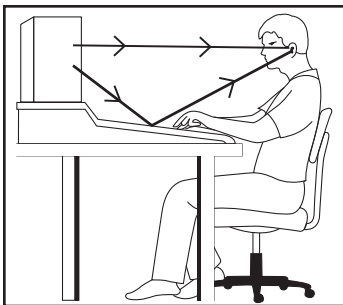
FRANÇAIS

DEUTSCHE

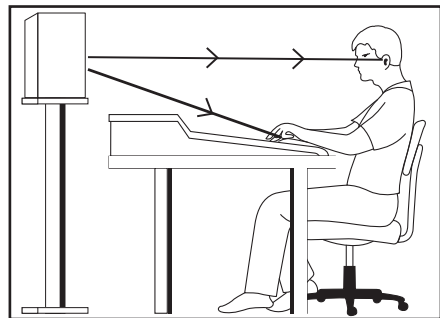
ESPAÑOL

ITALIANO

Collegamento di un subwoofer attivo

I monitor Resolv SE sono progettati per essere altoparlanti a gamma completa, occasionalmente però è possibile avere la necessità di ascoltare la gamma bassa estrema. L'aggiunta di un subwoofer attivo per estendere la risposta in bassa frequenza dell'impianto di diffusione può rivelarsi utile nel missaggio di musica per esempio. Di norma, la soluzione migliore è impostare il livello del subwoofer pari a quello degli altoparlanti principali Resolv SE.

Dal momento che le frequenze dei bassi profondi non sono direzionali, è difficile per l'orecchio umano individuare la sorgente sonora, sicché il posizionamento preciso del subwoofer non è un elemento di importanza così cruciale come quello degli altoparlanti principali. La posizione ideale è tra i due altoparlanti principali. Se si rileva che alcune frequenze risultano più attenuate di altre, spostare leggermente il subwoofer a sinistra o a destra. Se il subwoofer ha un commutatore di polarità, cercare di impostarlo sulla fase opposta per vedere se ciò migliora la risposta in bassa frequenza.

Per incorporare un subwoofer nel proprio impianto di diffusione, collegare le uscite della sala di controllo destra e sinistra del mixer agli ingressi di linea del subwoofer attivo. Poi collegare le uscite di linea del subwoofer agli altoparlanti destro e sinistro Resolv serie SE. Inviare un segnale audio (come della musica da un CD) attraverso il mixer e alzare il livello a un volume di ascolto piacevole. In ultimo, regolare il controllo della frequenza di crossover (se applicabile) del subwoofer sulla frequenza desiderata.

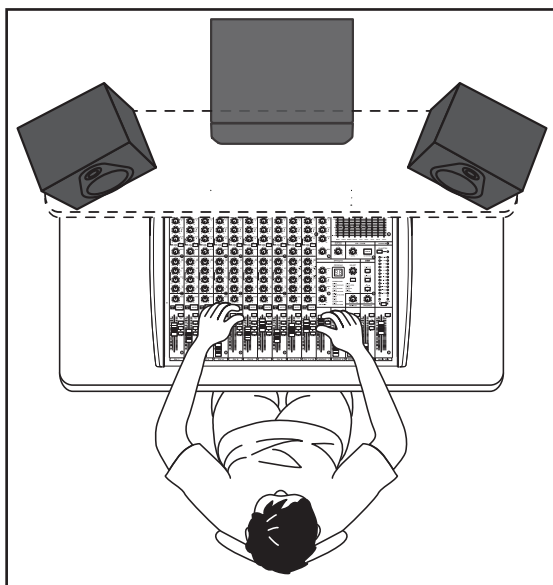

Specifiche

| Modello | | SE5 |
|----------------------------------|-------------|---|
| Woofers | | fibra di carbonio intrecciata da 5" (12,7 cm) |
| Tweeter | | cupola in seta da 1,25" (3,18 cm) |
| Tipo di cassa | | sistema bass reflex a due vie |
| Cassa | | cabinet in MDF con rivestimento in vinile da 3/4" (18 mm) con pannello frontale verniciato con pannello frontale verniciato |
| Risposta in frequenza | | 45 Hz – 27 kHz +/-3 dB |
| Frequenza di crossover | | 3,19 kHz 24 dB/ott Linkwitz-Riley |
| Potenza di uscita | HF | 20 Watts RMS |
| | LF | 50 Watts RMS |
| Connettori di ingresso | sbilanciato | RCA |
| | bilanciato | TRS telefonico da 1/4" |
| Impedenza di ingresso | | 10k ohm |
| Controlli | | Controllo del VOLUME LIVELLO HF (-2 dB, 0 dB, +2 dB, +4 dB) |
| Potenza assorbita | | 125 W |
| Fusibile | | 100 V – 120 V T 1,6 AL (ritardato) 220 V – 240 V T 800 mAAL (ritardato) |
| Dimensioni (Lungh. x Largh. x H) | | 8" x 8,6" x 12,3" 204 mm x 218 mm x 312 mm |
| Peso | | 15,25 lb 6,9 kg |

ENGLISH

FRANÇAIS

DEUTSCHE

ESPAÑOL

ITALIANO

Specifiche

| SE6 | SE8 |
|--|--|
| fibra di carbonio intrecciata da 6,5" (16,51 cm) | fibra di carbonio intrecciata da 8" (20,32 cm) |
| cupola in seta da 1,25" (3,18 cm) | cupola in seta da 1,25" (3,18 cm) |
| sistema bass reflex a due vie | sistema bass reflex a due vie |
| cabinet in MDF con rivestimento in vinile da 3/4" (18 mm) con pannello frontale verniciato | cabinet in MDF con rivestimento in vinile da 3/4" (18 mm) con pannello frontale verniciato |
| 40 Hz – 27 kHz +/-3 dB | 30 Hz – 27 kHz +/-3 dB |
| 3,19 kHz 24 dB/ott Linkwitz-Riley | 3,19 kHz 24 dB/ott Linkwitz-Riley |
| 25 Watts RMS | 25 Watts RMS |
| 75 Watts RMS | 75 Watts RMS |
| RCA | RCA |
| XLR, TRS telefonico da 1/4" | XLR, TRS telefonico da 1/4" |
| 10k ohm | 10k ohm |
| Controllo del VOLUME LIVELLO HF (-2 dB, 0 dB, +2 dB, +4 dB) | Controllo del VOLUME LIVELLO HF (-2 dB, 0 dB, +2 dB, +4 dB) |
| 175W | 175W |
| 100 V – 120 V T 1,6 AL (ritardato) 220 V – 240 V T 800 mA (ritardato) | 100 V – 120 V T 1,6 AL (ritardato) 220 V – 240 V T 800 mA (ritardato) |
| 9,3" x 9,9" x 13,6" 236 mm x 251mm x 346 mm | 11,2" x 12" x 16,25" 285 mm x 304 mm x 413 mm |
| 18 lb 8,2 kg | 25 lb 11,4 kg |

Collegamenti degli apparecchi Resolv serie SE

Guida al cablaggio degli apparecchi Resolv serie SE

Molti sono i modi per interfacciare gli apparecchi Resolv serie SE, a seconda dell'esatta configurazione dell'impianto di diffusione. Seguire quanto riportato dai diagrammi di cablaggio sottostanti per eseguire il collegamento al proprio impianto di diffusione.

Da RCA a cavo RCA

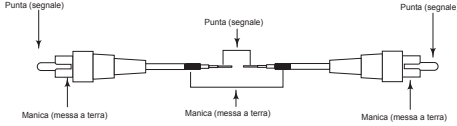

Da ¼" sbilanciato a cavo da ¼"

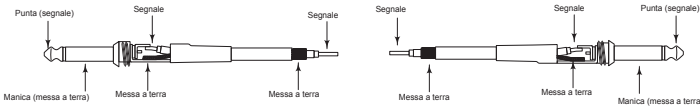

Da ¼" bilanciato a cavo da ¼"

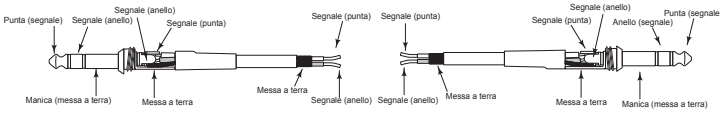

Da XLR a cavo XLR

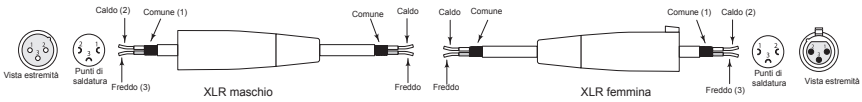

Da ¼" sbilanciato a RCA

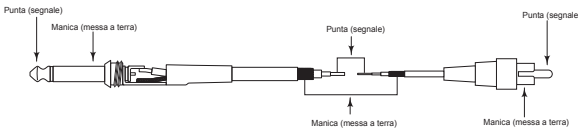

Da XLR a RCA

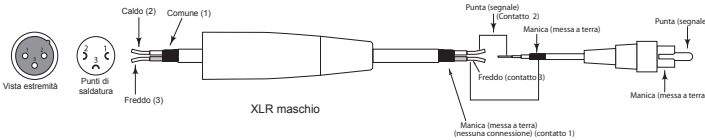

ENGLISH

FRANÇAIS

DEUTSCHE

ESPAÑOL

ITALIANO

NOTES

Samson Technologies Corp.
45 Gilpin Avenue
Hauppauge, New York 11788-8816
Phone: 1-800-3-SAMSON (1-800-372-6766)
Fax: 631-784-2201
www.samsontech.com