



Gebruikershandleiding



HP Smart Tank Plus 650 series

Kennisgevingen van HP

DE INFORMATIE IN DIT DOCUMENT KAN WORDEN GEWIJZIGD ZONDER VOORAFGAANDE KENNISGEVING.

ALLE RECHTEN VOORBEHOUDEN. REPRODUCTIE, AANPASSING OF VERTALING VAN DIT MATERIAAL IS VERBODEN ZONDER VOORAFGAANDE SCHRIFTELIJKE TOESTEMMING VAN HP, MET UITZONDERING VAN WAT IS TOEGESTAAN ONDER DE WET OP DE AUTEURSRECHTEN. DE ENIGE GARANTIES VOOR HP PRODUCTEN EN DIENSTEN ZIJN VERMELD IN DE EXPLICIETE GARANTIEVERKLARING DIE DE PRODUCTEN EN DIENSTEN VERGEZELLEN. GEEN ENKELE MELDING IN DIT DOCUMENT KAN WORDEN BESCHOUWD ALS BIJKOMENDE GARANTIE. HP KAN NIET AANSPRAKELIJK WORDEN GESTELD VOOR TECHNISCHE OF REDACTIONELE FOUTEN OF WEGLATINGEN IN DIT DOCUMENT.

© Copyright 2019 HP Development Company, L.P.

Microsoft en Windows zijn gedeponeerde handelsmerken of handelsmerken van Microsoft Corporation in de Verenigde Staten en/of andere landen.

Mac, OS X, macOS en AirPrint zijn in de VS en andere landen gedeponeerde handelsmerken van Apple Inc.

ENERGY STAR en het ENERGY STAR logo zijn geregistreerde handelsmerken van het Amerikaanse Environmental Protection Agency.

Android en Chromebook zijn handelsmerken van Google LLC.

Amazon en Kindle zijn handelsmerken van Amazon.com, Inc. of haar dochterondernemingen.

iOS is een handelsmerk of gedeponeerd handelsmerk van Cisco in de VS en andere landen en wordt in licentie gebruikt.

Inhoudsopgave

1 Aan de slag	1
Printeronderdelen	2
Informatie over het inktanksysteem	4
Kenmerken van het bedieningspaneel	5
Het standaardpapierformaat wijzigen dat door de printer wordt gedetecteerd	8
Elementaire informatie over papier	9
Open de HP-printersoftware (Windows)	12
De app HP Smart gebruiken om af te drukken, te scannen en problemen op te lossen	13
Slaapstand	14
Stille modus	15
Auto Uit	17
2 Afdrukken	18
Afdruk materiaal laden	19
Documenten afdrukken	23
Foto's afdrukken	24
Enveloppen afdrukken	25
Afdrukken met de HP Smart-app	26
Afdrukken met maximum aantal dpi	28
Afdrukken vanaf een Mac-desktop of -laptop	29
Afdrukken met mobiele apparaten	30
Tips voor geslaagd afdrukken	31
De status van afdruktaken weergeven en afdruktaken beheren (Windows)	34
Uw printer aanpassen (Windows)	35
3 Webservices gebruiken	36
Wat zijn webservices?	37
Webservices instellen	38
Afdrukken met HP ePrint	39
Gebruik de HP Connected website	41
Webservices verwijderen	42

4 Kopiëren en scannen	43
Documenten kopiëren	44
Origineel plaatsen	45
Scannen met de HP Smart-app	47
Scannen met de HP printersoftware	50
Scannen vanaf het bedieningspaneel van de printer	53
Scannen met Webscan	54
Tips voor scannen en kopiëren	55
5 Fax	56
Een fax verzenden	57
Een fax ontvangen	62
Telefoonboekcontacten instellen	68
Faxinstellingen wijzigen	71
Faxen en digitale telefoonservices	76
Fax op Voice over Internet Protocol	77
Rapporten weergeven of afdrukken	78
Bijkomende faxinstallatie	81
6 Inkt en printkop beheren	103
Inktniveaus	104
Inkttanks navullen	105
Inktproducten bestellen	108
Alleen met zwarte inkt afdrukken	109
De afdrukkwaliteit verbeteren	110
Printkoppen (cartridges) uitlijnen	112
Printkoppen (cartridges) reinigen	113
De printer reinigen	114
Tips voor het werken met inkt en printkoppen	115
Printer verplaatsen	116
7 Verbinden	117
Voordat u begint	118
De installatiemodus van de printer activeren	119
Verbind uw printer via een router met een draadloos netwerk	120
De printer draadloos verbinden zonder router (Wi-Fi Direct)	121
Uw printer verbinden met de app HP Smart	124
Draadloze instellingen wijzigen	125
Verbind uw printer met uw computer via een usb-kabel (niet-netwerkverbinding)	127
De verbinding wijzigen van een USB-verbinding in een draadloze verbinding	128

Geavanceerde hulpmiddelen voor printerbeheer (voor netwerkprinters) gebruiken	129
Tips voor de instelling en het gebruik van een netwerkprinter	131
8 Een probleem oplossen	132
Hulp bij HP online probleemoplossing	133
Meer hulp krijgen	134
Hulp vragen vanaf het bedieningspaneel van de printer	135
Vraag hulp in de HP Smart-app	136
Papierstoringen en problemen met papieraanvoer	137
Probleem met de inktpatroon	145
Problemen met afdrukken	152
Kopieerproblemen	156
Scanproblemen	157
Faxproblemen	158
Netwerk- en verbindingsproblemen	168
Hardwareproblemen printer	170
Problemen oplossen bij gebruik van Webservices	171
De fabrieksinstellingen herstellen	172
Onderhoud aan de printer uitvoeren	173
HP-ondersteuning	176
Bijlage A Technische informatie	178
Specificaties	179
Kennisgevingen betreffende wet- en regelgeving	181
Programma voor milieubeheer	188
Index	196

1 Aan de slag

- [Printeronderdelen](#)
- [Informatie over het inktanksysteem](#)
- [Kenmerken van het bedieningspaneel](#)
- [Het standaardpapierformaat wijzigen dat door de printer wordt gedetecteerd](#)
- [Elementaire informatie over papier](#)
- [Open de HP-printersoftware \(Windows\)](#)
- [De app HP Smart gebruiken om af te drukken, te scannen en problemen op te lossen](#)
- [Slaapstand](#)
- [Stille modus](#)
- [Auto Uit](#)

Printeronderdelen

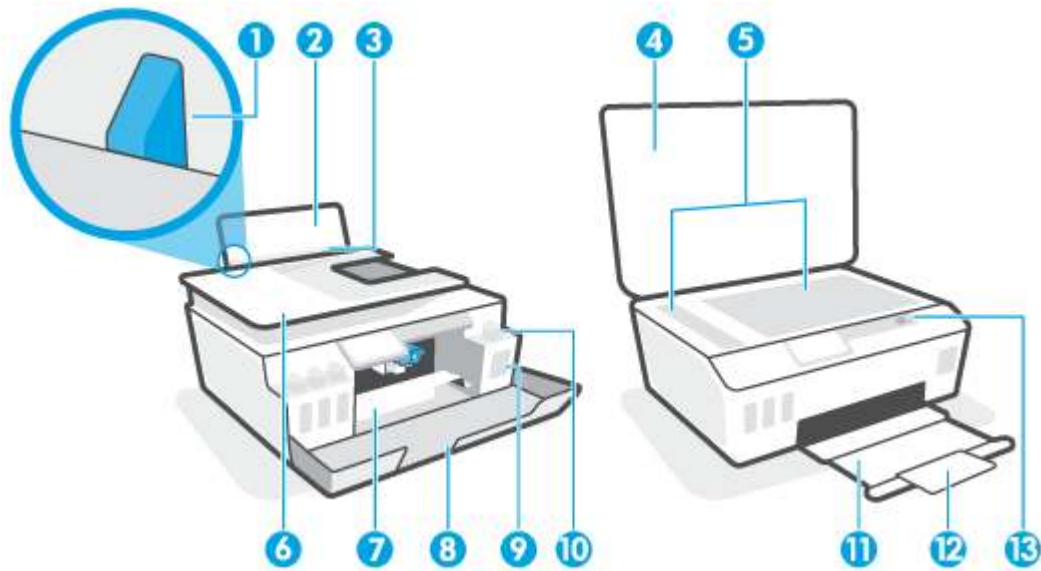

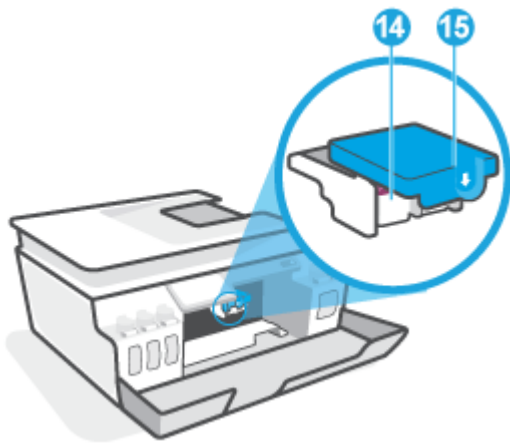

1	Papierbreedtegeleider
2	Invoerlade
3	Bescherming invoerlade
4	Scannerklep
5	Scannerglasplaat
6	Documentinvoer
7	Toegangsklep voor printkop
8	Voordeur
9	Inkttank
10	Inkttankdop
11	Uitvoerlade
12	Verlengstuk van de uitvoerlade (ook wel ladeverlengstuk genoemd)
13	Bedieningspaneel

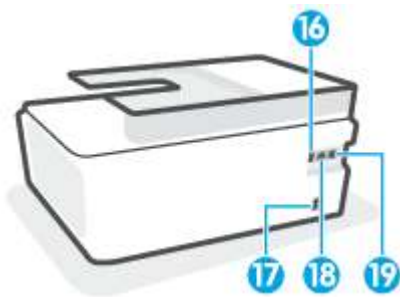

14	Printkoppen
15	Printkopvergrendeling



16	USB-poort
17	Aansluiting van netsnoer
18	Faxpoort  (Line)
19	Faxpoort  (Ext)

Informatie over het inktanksysteem

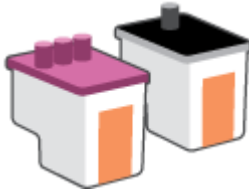
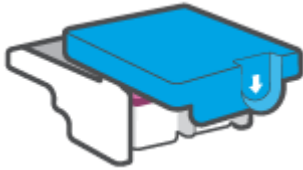
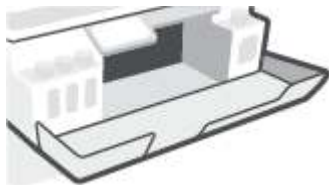
Term	Definitie
Printkoppen	<p>De printkoppen zijn de onderdelen in het afdrukmechanisme die inkt op het papier plaatsen. Er zijn twee printkoppen: een zwarte en een kleureninktprintkop.</p> <p>VOORZICHTIG: Nadat u de printer hebt geconfigureerd, opent u de vergrendeling van de printkop alleen als u daarvoor opdracht hebt gekregen.</p> 
Printkopvergrendeling	<p>De printkopvergrendeling om de wagen zorgt ervoor dat de printkoppen hieraan blijven bevestigd. Zorg ervoor dat de printkopvergrendeling goed wordt gesloten om problemen te voorkomen, zoals het vastlopen van de wagen.</p> <p>VOORZICHTIG: Nadat u de printer hebt geconfigureerd, opent u de vergrendeling van de printkop alleen als u daarvoor opdracht hebt gekregen.</p> 
Inkttanks	<p>Er zijn vier inktanks. Elke inktank komt overeen met één kleur: cyaan, magenta, geel en zwart.</p> 
Inkttankdoppen	<p>De inktankdoppen zijn stoppen waarmee de inktanks worden afgedicht.</p>
Uitlijning	<p>Uitlijning is het proces van het uitlijnen van de printkoppen om de afdrukkwaliteit te verbeteren.</p>

Kenmerken van het bedieningspaneel





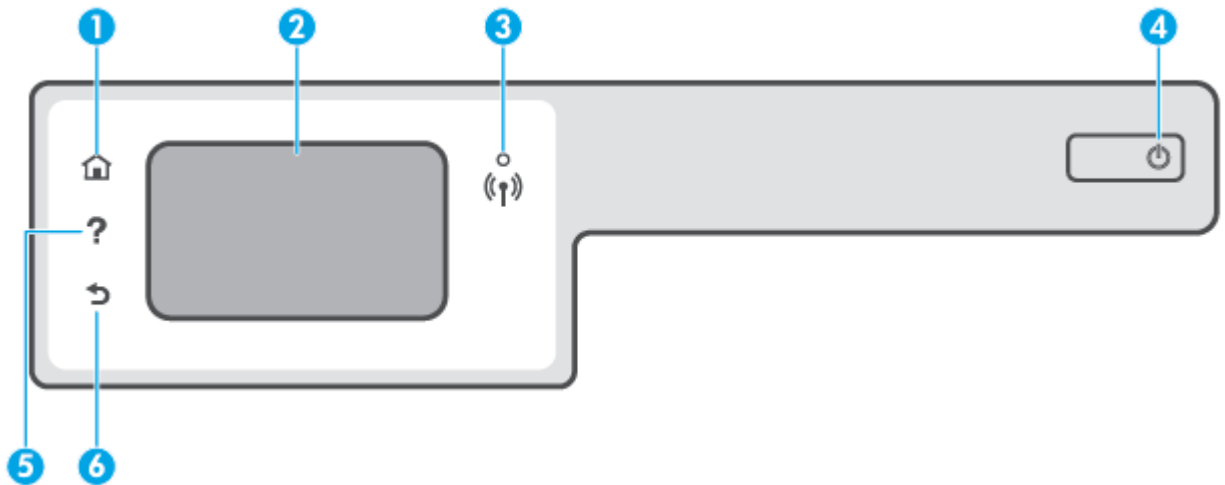



Overzicht knoppen en lampjes

In het volgende diagram en de bijbehorende tabel vindt u een kort overzicht van de functies op het bedieningspaneel van de printer.



Label	Naam en beschrijving
1	Start-knop: Hiermee keert u terug naar het Startscherm, het scherm dat verschijnt wanneer u de printer voor het eerst inschakelt.
2	Scherm van bedieningspaneel: Druk op het scherm om menuopties te selecteren of scroll door de menupunten.
3	Lampje draadloos: geeft de status van de draadloze verbinding van de printer weer. <ul style="list-style-type: none">• Een blauw lampje geeft aan dat de draadloze verbinding werd gemaakt en dat u kunt afdrukken.• Een langzaam knipperend lampje geeft aan dat de draadloze functie is ingeschakeld, maar de printer niet is aangesloten op een netwerk. Zorg ervoor dat uw printer binnen bereik is van het draadloze signaal.• Een snel knipperend lampje geeft een fout met de draadloze functie aan. Raadpleeg het bericht op het printerbeeldscherm.• Het lampje voor draadloze communicatie brandt niet wanneer de draadloze functie is uitgeschakeld.
4	Aan/uit-knop: Hiermee zet u de printer uit of aan.
5	Help-knop: Hiermee opent u het menu Help voor de huidige handeling. Hiermee opent u vanaf het beginscherm het menu Help waar u instructievideo's, informatie over printerfuncties en tips voor het gebruik van de printer kunt bekijken.
6	Terug-knop: Hiermee gaat u terug naar het vorige scherm.

Schermpictogrammen bedieningspaneel

Pictogram	Doel
	Kopiëren : opent het menu Kopiëren van waaruit u een kopieertype kunt selecteren of de kopieerinstellingen kunt wijzigen.
	Scannen : opent het menu Scannen waarin u een bestemming kunt selecteren voor uw scan.
	Fax : Hiermee geeft u een scherm weer dat u kunt gebruiken om een fax te sturen of om faxinstellingen te wijzigen.
	Installatie : opent het menu Installatie waarmee u voorkeuren kunt wijzigen en onderhoudsfuncties kunt gebruiken.
	HP ePrint pictogram: opent het menu Overzicht webservices waar u de statusgegevens van HP ePrint kunt bekijken de HP ePrint-instellingen kunt wijzigen of een infopagina kunt afdrukken.
	Wi-Fi Direct-pictogram: Hiermee opent u het menu Wi-Fi Direct waar u Wi-Fi Direct kunt inschakelen, Wi-Fi Direct kunt uitschakelen en de naam en het wachtwoord van Wi-Fi Direct kunt weergeven.
	Pictogram Draadloos: Hiermee opent u het menu Draadloze instellingen waar u de draadloze status kunt controleren en de draadloze instellingen kunt wijzigen. U kunt ook een Rapport v. draadloze test afdrukken om problemen met de netwerkverbinding op te sporen.
	pictogram Inkt: Toont de geschatte inktniveaus. Geeft een waarschuwingssymbool weer als de inkttank bijna leeg is. OPMERKING: Waarschuwingen en indicatorlampjes voor het inktniveau bieden uitsluitend schattingen om te kunnen plannen. Vul een inkttank die bijna leeg is bij om vertragingen tijdens het afdrukken en problemen met de afdrukkwaliteit te voorkomen.
	Pictogram faxstatus: Hiermee geeft u een scherm weer voor de functie Automatisch Antwoorden, faxlogboeken en het volume van het faxgeluid.

Printerinstellingen wijzigen

Gebruik het bedieningspaneel om de printerfuncties en -instellingen te wijzigen, rapporten af te drukken of de helpfunctie te openen.



 **TIP:** Als de printer met een computer is verbonden, kunt u de printerinstellingen ook aanpassen via de hulpprogramma's voor printerbeheer op de computer.

Zie [Geavanceerde hulpmiddelen voor printerbeheer \(voor netwerkprinters\) gebruiken op pagina 129](#) voor informatie over het gebruik van deze hulpprogramma's.

De instellingen voor een functie wijzigen

Het Start scherm van het printerbedieningspaneel toont de beschikbare printerfuncties.

1. Tik vanaf het bedieningspaneel, vanuit het Startscherm, op het pictogram van de functie waar u de instellingen van wilt wijzigen.
2. Nadat u een functie hebt geselecteerd, tikt u op  (Instellingen) en bladert u door de beschikbare instellingen. Vervolgens tikt u op de te wijzigen instelling.
3. Volg de opdrachten op het scherm van het bedieningspaneel om de instellingen te wijzigen.

 **TIP:** Tik op  (Start) om terug te keren naar het scherm Start.

De printerinstellingen wijzigen

Om de printerinstellingen te wijzigen of rapporten af te drukken, gebruikt u de opties die beschikbaar zijn in het **Configuratiemenu**:

1. Veeg vanaf het beginscherm van het bedieningspaneel van de printer naar links en tik op  (**Installatie**).
2. Veeg omhoog en omlaag om de beschikbare opties te bekijken.
3. Tik op de optie waar u de instellingen van wilt wijzigen.

 **TIP:** Tik op  (Start) om terug te keren naar het scherm Start.

Het standaardpapierformaat wijzigen dat door de printer wordt gedetecteerd

De printer kan automatisch detecteren of de invoerlade van papier is voorzien en detecteert of het papier breed, smal of normaal is. U kunt het standaard brede, middelbrede of smalle papierformaat, gedetecteerd door de printer, veranderen.



OPMERKING: Indien gevraagd tijdens het plaatsen van het papier kunt u de papierinstellingen op het bedieningspaneel van de printer wijzigen zodat deze overeenkomen met het papier dat u gebruikt.

Standaardpapierinstellingen wijzigen vanaf de geïntegreerde webserver

1. Open de geïntegreerde webserver (EWS). Zie [De geïntegreerde webserver openen op pagina 129](#) voor meer informatie.
2. Klik op het tabblad **Instellingen** (Settings).
3. Klik in het linkermenu op **Voorkeuren**, klik op **Lade- en papierbeheer** en breng de gewenste wijzigingen aan.
4. Klik op **Toepassen** .

Elementaire informatie over papier

De printer is ontwikkeld voor het correct verwerken van de meeste afdrukmaterialen voor kantoorgebruik. Wij raden aan om enkele afdrukmaterialen te testen voordat u er grote hoeveelheden van aankoopt. Gebruik HP-afdruk materiaal voor de beste afdrukkwaliteit. Bezoek de website van HP op www.hp.com voor meer informatie over HP-afdruk materiaal.



HP beveelt gewoon papier met het ColorLok-logo aan voor het afdrukken van alledaagse documenten. Alle papiersoorten met het ColorLok-logo werden door derden getest om te voldoen aan de hoogste maatstaven van betrouwbaarheid en afdrukkwaliteit, en produceren documenten met heldere, levendige kleuren, donkerder zwart, en droger sneller dan andere gewone papiersoorten. Zoek naar papier met het ColorLok-logo in verschillende gewichten en formaten van grote papierfabrikanten.

Dit gedeelte bevat de volgende onderwerpen:

- [Aanbevolen papiersoorten om af te drukken](#)
- [HP-papier bestellen](#)

Aanbevolen papiersoorten om af te drukken

Voor een optimale afdrukkwaliteit adviseren wij u alleen HP-papier te gebruiken dat voor deze bepaalde afdruktaak is bedoeld.

Het is mogelijk dat in uw land/regio bepaalde papiersoorten niet beschikbaar zijn.

Foto's printen

- **HP Premium Plus fotopapier**

HP Premium Plus fotopapier is het beste fotopapier van HP voor de best mogelijke fotokwaliteit. Met HP Premium Plus fotopapier drukt u de mooiste foto's af die meteen droog zijn. U kunt ze dus meteen na het afdrukken doorgeven. Dit papier is verkrijgbaar in diverse formaten, waaronder A4, 21,6 x 27,9 cm (8,5 x 11 inch), 10 x 15 cm (4 x 6 inch), 13 x 18 cm (5 x 7 inch) en in twee afwerkingen – glanzend of licht glanzend (halfglanzend). Ideaal om in te kaderen, als presentatie of om uw beste foto's en speciale fotoprojecten uit te delen. HP Premium Plus fotopapier biedt uitzonderlijke, duurzame resultaten van een professionele kwaliteit.

- **HP Geavanceerd fotopapier**

Dit glanzende fotopapier heeft een sneldrogende, veegvaste afwerking. Het papier is bestand tegen water, vegen, vingerafdrukken en vochtigheid. De foto's die u op deze papiersoort afdrukt, lijken op foto's die u in een winkel hebt laten afdrukken. Het is verkrijgbaar in diverse formaten, waaronder A4, 8,5 x 11 inch 10 x 15 cm (4 x 6 inch), 13 x 18 cm (5 x 7 inch). Het is zuurvrij voor duurzame documenten.

- **HP Everyday fotopapier**

Druk kleurige, alledaagse snapshots goedkoop af, met papier dat is ontworpen voor gewone fotoafdrukken. Dit voordelige fotopapier droogt snel en is direct te verwerken. Dit papier produceert scherpe foto's met elke inkjetprinter. Het is verkrijgbaar met semi-glanzende afwerking in diverse formaten, waaronder A4, 21,6 x 27,9 cm (8,5 x 11 inch) en 12,7 x 17,8 cm (5 x 7 inch) en 10 x 15 cm (4 x 6 inch). Het is zuurvrij voor duurzame documenten.

- **HP Photo Value Packs:**

HP Photo Value Packs zijn pakketten die originele inktcartridges van HP en HP Geavanceerd fotopapier bevatten waardoor u tijd bespaart en u niet meer hoeft na te denken over het afdrucken van betaalbare professionele foto's met uw HP-printer. Originele HP-inkt en HP Advanced fotopapier zijn op elkaar afgestemd zodat de levensduur van uw foto's wordt verlengd en uw foto's steeds weer levendig zijn. Zeer geschikt voor het afdrucken van een vakantie vol foto's of meerdere afdrucken die men kan delen.

Zakelijke documenten

- **HP Premium presentatiepapier 120 g mat of HP professioneel papier 120 mat**

Dit is zwaar dubbelzijdig mat papier, perfect voor presentaties, voorstellen, rapporten en nieuwsbrieven. Het is extra zwaar voor een indrukwekkende uitstraling.

- **HP brochurepapier 180 g glanzend of HP professioneel papier 180 glanzend**

Papier is glanzend gecoat aan twee zijden voor dubbelzijdig afdrucken. Dit papier is een ideale keuze voor reproducties van fotokwaliteit, omslagen van bedrijfsrapporten, speciale presentaties, brochures, mailings en kalenders.

- **HP brochurepapier 180 g mat of HP professioneel papier 180 mat**

Papier is mat gecoat aan twee zijden voor dubbelzijdig afdrucken. Dit papier is een ideale keuze voor reproducties van fotokwaliteit, omslagen van bedrijfsrapporten, speciale presentaties, brochures, mailings en kalenders.

Standaard afdrucken

Alle papieren op de lijst voor de dagelijkse afdrukfunctie ColorLok Technology voor minder vlekken, scherper zwart en heldere kleuren.

- **HP Helderwit Inkjetpapier**

HP Helderwit Inkjetpapier levert contrastrijke kleuren en scherp afgedrukte tekst op. Dit papier is dik genoeg voor dubbelzijdig afdrucken in kleur, zodat het ideaal is voor nieuwsbrieven, rapporten en folders.

- **HP -afdrukpapier**

HP Printing Paper is multifunctioneel papier van hoge kwaliteit. Hiermee vervaardigt u documenten die er veel professioneler uitzien dan documenten die op standaardpapier of kopieerpapier zijn afgedrukt. Het is zuurvrij voor duurzame documenten.

- **HP Office Paper**

HP Office Paper is multifunctioneel papier van hoge kwaliteit. Het is geschikt voor kopieën, schetsen, memo's en andere alledaagse documenten. Het is zuurvrij voor duurzame documenten.

- **HP Office Gerecycled papier**

HP Office gerecycled papier is multifunctioneel papier van hoge kwaliteit, gemaakt met 30 % gerecyclede vezels.

HP-papier bestellen

De printer is ontwikkeld voor het correct verwerken van de meeste afdrukmaterialen voor kantoorgebruik. Gebruik HP-afdruk materiaal voor de beste afdrukkwaliteit.

Als u papier en andere materialen van HP wilt bestellen, gaat u naar www.hp.com . Momenteel zijn sommige delen van de website van HP alleen beschikbaar in het Engels.

HP raadt eenvoudig papier met het ColorLok-logo aan voor het afdrukken en kopiëren van alledaagse documenten. Alle papiersorten met het ColorLok-logo werden door derden getest om te voldoen aan de hoogste maatstaven van betrouwbaarheid en afdrukkwaliteit, en produceren documenten met heldere, levendige kleuren, donkerder zwart, en een kortere droogtijd dan andere gewone papiersorten. Zoek naar papier met het ColorLok-logo in verschillende gewichten en formaten van grote papierfabrikanten.

Open de HP-printersoftware (Windows)

U kunt de HP printersoftware gebruiken om de printerinstellingen te configureren, de geschatte inktniveaus te controleren, afdrukbenodigdheden te bestellen, de printer te onderhouden, afdrukproblemen op te lossen en meer. Meer informatie over de beschikbare printersoftwareopties vindt u in deze handleiding.

Na het installeren van de HP-printersoftware kunt u, afhankelijk van uw besturingssysteem, het volgende doen:



OPMERKING: Raadpleeg [De app HP Smart gebruiken om af te drukken, te scannen en problemen op te lossen op pagina 13](#) als u de HP Smart-app in plaats van de printersoftware gebruikt.

- **Windows 10:** Klik op het bureaublad van de computer op **Start**, selecteer **HP** in de lijst met apps en selecteer vervolgens het pictogram met de printernaam.
- **Windows 8.1:** Klik op de pijl naar beneden in de linkerbenedenhoek van het Start-scherm en selecteer de printernaam.
- **Windows 8:** Klik met de rechtermuisknop op een leeg gebied van het Start-scherm en klik op **Alle apps** op de app-balk en selecteer de printernaam.
- **Windows 7:** Klik in het bureaublad op **Start**, selecteer **Alle programma's**, klik op **HP**, klik op de map van de printer en selecteer dan het pictogram met de printernaam.

De app HP Smart gebruiken om af te drukken, te scannen en problemen op te lossen

HP Smart helpt met het instellen, scannen, afdrukken, delen en beheren van en met uw HP printer. U kunt documenten en afbeeldingen via e-mail, sms en populaire cloud- en sociale mediaservices delen (zoals iCloud, Google Drive, Dropbox en Facebook). U kunt ook nieuwe HP printers instellen en benodigdheden beheren en bestellen.



OPMERKING: De app HP Smart wordt ondersteund op apparaten met iOS, Android, Windows 10, OS X 10.11 en macOS 10.12 en hoger. De app is mogelijk niet in alle talen beschikbaar. Sommige functies zijn niet op alle printermodellen beschikbaar.

Klik hier voor meer informatie over de app HP Smart

Zie [Afdrukken met de HP Smart-app op pagina 26](#), [Scannen met de HP Smart-app op pagina 47](#) en [Vraag hulp in de HP Smart-app op pagina 136](#) voor basisinstructies voor afdrukken, scannen en probleemoplossing met HP Smart. Meer informatie is beschikbaar op:

- **iOS/Android:** www.hp.com/go/hpsmart-help
- **Windows:** www.hp.com/go/hpsmartwin-help
- **Mac:** www.hp.com/go/hpsmartmac-help

De app HP Smart installeren en verbinding maken met uw printer

1. Om de app HP Smart te downloaden en installeren, gaat u naar 123.hp.com.

Gebruikers van iOS-, Android- en Windows 10-apparaten kunnen de app ook downloaden uit de App Store van hun apparaat.

2. Open de app nadat deze is geïnstalleerd.
 - **iOS/Android:** Tik vanaf het apparaatbureaublad of app-menu op HP Smart.
 - **Windows 10:** Klik op het bureaublad van de computer op **Start** en selecteer vervolgens HP Smart in de app-lijst.
 - **Mac:** Selecteer de app HP Smart vanuit het Launchpad.
3. Maak verbinding met uw printer. Zie [Uw printer verbinden met de app HP Smart op pagina 124](#) voor meer informatie.

Slaapstand

- Het stroomverbruik wordt beperkt in Slaapstand.
- Na eerste installatie van de printer, zal deze na 5 minuten inactiviteit naar Slaapstand overgaan.
- Het lampje van de Aan-uitknop is gedimd en het scherm van het bedieningspaneel is uit in de slaapstand.
- Als u op een knop op het bedieningspaneel drukt of een afdruk- of scantaak verzendt, kan de printer uit de slaapstand komen.

De slaapstandinstellingen wijzigen vanaf de geïntegreerde webserver (EWS)

1. Open de geïntegreerde webserver (EWS). Zie [De geïntegreerde webserver openen op pagina 129](#) voor meer informatie.
2. Klik op het tabblad **Instellingen** (Settings).
3. Klik in het gedeelte **Stroombeheer** op **Energiebesparingsmodus** en selecteer de gewenste optie.
4. Klik op **Toepassen** .

De slaapstandinstellingen wijzigen vanaf het bedieningspaneel van de printer

1. Veeg vanaf het beginscherm van het bedieningspaneel van de printer naar links en tik op  (**Installatie**).



OPMERKING: Als u het scherm Start niet ziet, tikt u op  (Start).

2. Druk op **Stroombeheer**, tik op **Slaapstand** en selecteer dan de gewenste optie.

Stille modus

De stille modus vertraagt het afdrukken om het algemene geluid te verminderen zonder de afdrukkwaliteit te verminderen. De stille modus werkt alleen om af te drukken met **normale** afdrukkwaliteit op normaal papier. Schakel de stille modus in om het geluid van de printer te verminderen. Schakel de stille modus terug uit om terug aan normale snelheid af te drukken. De stille modus is standaard uitgeschakeld.

 **OPMERKING:** Als u in de stille modus met de afdrukkwaliteit **Concept** of **Beste** afdrukt, of als u foto's of enveloppen afdrukt, werkt de printer op dezelfde manier als wanneer de stille modus uit is.

De Stille Modus aan of uit zetten vanuit het bedieningspaneel van de printer

1. Tik vanaf het beginscherm op  (**Installatie**).
2. Druk op **Stille Modus**.
3. Tik op de wisselknop om deze functie in of uit te schakelen.

Stille modus in- of uitschakelen via de printersoftware (Windows)

1. Open de HP-printersoftware. Zie [Open de HP-printersoftware \(Windows\) op pagina 12](#) voor meer informatie.
2. Klik op het tabblad **Stille modus**.

 **OPMERKING:** Het tabblad Stille modus is alleen beschikbaar als de printer is verbonden via de HP printersoftware.

3. Klik op **Aan** of **Uit**.
4. Klik op **Instelling opslaan**.

De stille modus in- of uitschakelen terwijl de printer afdrukt

- ▲ Tik op het bedieningspaneel van de printer vanaf het afdrukscherm op  (Stille modus) om de Stille modus in of uit te schakelen.

 **OPMERKING:** De stille modus wordt alleen ingeschakeld nadat de huidige pagina is afgedrukt en wordt alleen gebruikt voor de huidige afdruktaak.

Een planning voor de Stille Modus aanmaken vanuit het bedieningspaneel van de printer

1. Tik vanaf het beginscherm op  (**Installatie**).
2. Druk op **Stille Modus**.
3. Druk op **Uit** naast **Stille Modus** om hem aan te zetten en vervolgens op **OK** om te bevestigen.
4. Druk op **Uit** naast **Planning** en verander vervolgens de starttijd en eindtijd van de planning.

Een planning voor stille modus maken via de geïntegreerde webserver (EWS)

1. Open EWS. Zie [De geïntegreerde webserver openen op pagina 129](#) voor meer informatie.
2. Klik op het tabblad **Instellingen** (Settings).

3. Klik in het linkermenu op **Voorkeuren** en vervolgens op **Stille modus**.
4. Geef onder **Stille modusschema** de tijd op wanneer de Stille modus moet worden ingeschakeld.
5. Klik op **Toepassen** .

Auto Uit

Deze functie schakelt de printer uit na 2 uur inactiviteit om het stroomverbruik te helpen beperken. Auto Uit zet de printer helemaal uit. U moet dus de Aan/uit-knop gebruiken om hem weer aan te zetten.

Als uw printer deze stroombesparingsfunctie ondersteunt, wordt automatische uitschakeling in- of uitgeschakeld afhankelijk van de printermogelijkheden en de verbindingsopties. Zelfs wanneer Auto Uit is uitgeschakeld, schakelt de printer na 5 minuten inactiviteit automatisch in Slaapstand om het energieverbruik te helpen beperken.

- Automatische uitschakeling wordt ingeschakeld als de printer wordt ingeschakeld, als de printer geen netwerk-, fax- of WiFi Direct-mogelijkheid heeft of deze mogelijkheden niet gebruikt.
- Auto uit wordt uitgeschakeld als de draadloze of mogelijkheid van de printer is ingeschakeld of als een printer met draadloze of Wi-Fi Direct mogelijkheid een fax-, USB-, of Ethernet-netwerkverbinding maakt.

 **TIP:** Om stroom te besparen kunt u Automatische uitschakeling activeren, zelfs wanneer de printer is verbonden of draadloos is ingeschakeld.

2 Afdrukken

- [Afdruk materiaal laden](#)
- [Documenten afdrukken](#)
- [Foto's afdrukken](#)
- [Enveloppen afdrukken](#)
- [Afdrukken met de HP Smart-app](#)
- [Afdrukken met maximum aantal dpi](#)
- [Afdrukken vanaf een Mac-desktop of -laptop](#)
- [Afdrukken met mobiele apparaten](#)
- [Tips voor geslaagd afdrukken](#)
- [De status van afdruktaken weergeven en afdruktaken beheren \(Windows\)](#)
- [Uw printer aanpassen \(Windows\)](#)

Afdruk materiaal laden

 **OPMERKING:** Indien gevraagd wijzigt u de papierinstellingen op het bedieningspaneel van de printer zodat deze overeenkomen met het papier dat u gebruikt.

Papier plaatsen

1. Til de invoerlade omhoog.



2. Schuif de papierbreedtegeleider naar links.

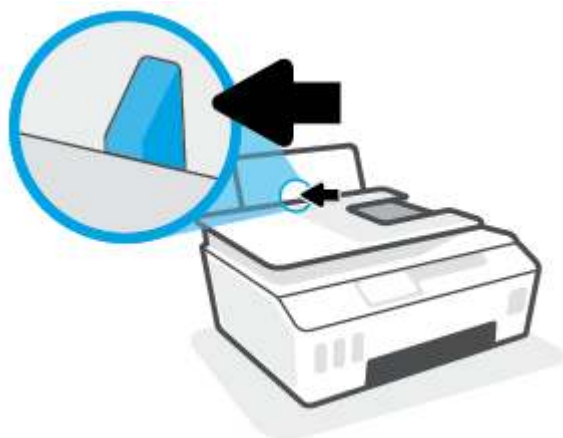

3. Plaats een stapel papier in de invoerlade met de korte rand naar voren en de afdrukkzijde naar beneden. Schuif de stapel papier naar voren tot deze niet verder kan.

Als u een klein formaat papier plaatst (zoals fotopapier), moet u ervoor zorgen dat de papierstapel tegen de rechterkant van de lade plaatst.



4. Schuif de papierbreedtegeleider naar rechts tot deze bij de hoek van het papier stopt.

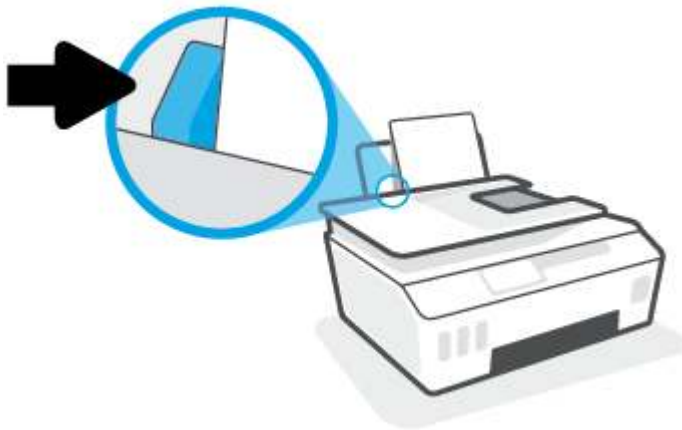

5. Trek de uitvoerlade en het verlengstuk naar buiten.



Enveloppen laden

1. Til de invoerlade omhoog.

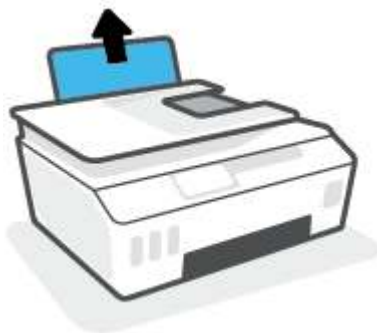

2. Schuif de papierbreedtegeleider naar links.

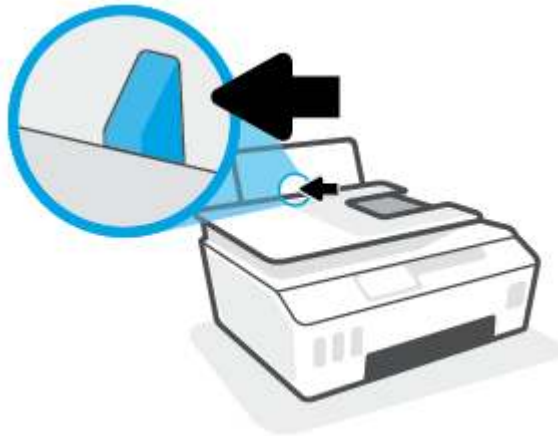

3. Plaats een of meer enveloppen tegen de rechterzijde van de invloerlade en schuif de stapel enveloppen tot hij niet meer verder kan.

De afdrukkzijde moet naar boven wijzen.

- a. Voor enveloppen met de flap aan de lange zijde voert u de envelop verticaal in met de flap aan de linkerzijde en de afdrukkzijde naar beneden.

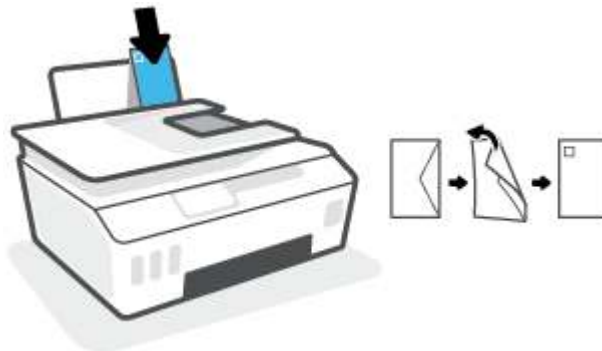

- b. Voor enveloppen met de flap aan de korte zijde voert u de envelop verticaal in met de flap aan de bovenzijde en de afdrukkzijde naar beneden.

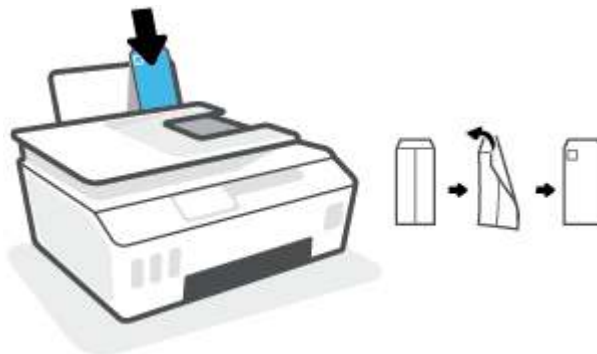

4. Schuif de papierbreedtegeleider naar binnen totdat deze tegen de stapel enveloppen komt.

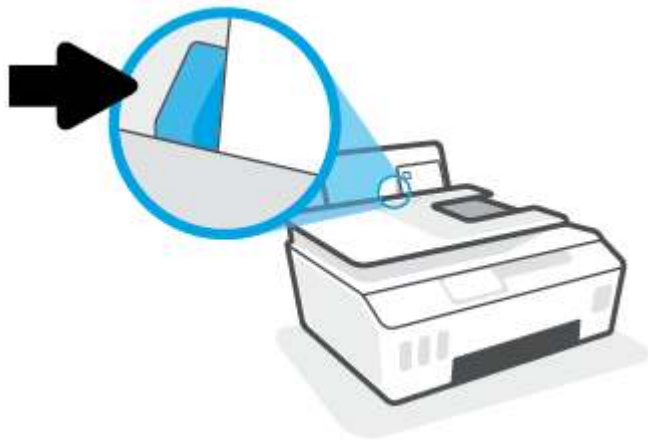

5. Trek de uitvoerlade en het verlengstuk naar buiten.



Documenten afdrukken

Zorg dat er papier in de invoerlade is en dat de uitvoerlade open is voordat u documenten afdrukt. Zie [Afdruk materiaal laden op pagina 19](#) voor meer informatie over het plaatsen van papier.

Een document afdrukken (Windows)

1. In het menu **Bestand** van uw software selecteert u **Afdrukken**.

2. Zorg ervoor dat uw printer is geselecteerd.

3. Klik op de knop waarmee u het dialoogvenster **Eigenschappen** opent.

Afhankelijk van uw softwaretoepassing heeft deze knop de naam **Eigenschappen**, **Opties**, **Printerinstellingen**, **Printereigenschappen**, **Printer** of **Voorkeuren**.

4. Selecteer de gepaste opties in het tabblad **Snelkoppelingen afdrukken** of **Snelkoppeling afdrukken**.

Om andere afdrukinstellingen te wijzigen, klikt u op de andere tabbladen.

Voor meer informatie over de opties van de printerdriver kunt u de muis over elke optie bewegen om knopinfo weer te geven.



OPMERKING: Zorg ervoor dat u het juiste papier gebruikt wanneer u het papier in de invoerlade vervangt.

5. Klik op **OK** om het dialoogvenster **Eigenschappen** te sluiten.

6. Klik op **Afdrukken** of **OK** om het afdrukken te starten.

Afdrukken op beide zijden van de pagina (Windows)

1. In het menu **Bestand** van uw software selecteert u **Afdrukken**.

2. Zorg ervoor dat uw printer is geselecteerd.

3. Klik op de knop waarmee u het dialoogvenster **Eigenschappen** opent.

Afhankelijk van uw softwaretoepassing heeft deze knop de naam **Eigenschappen**, **Opties**, **Printerinstellingen**, **Printereigenschappen**, **Printer** of **Voorkeuren**.

4. Op het tabblad **Afdruksnelkoppelingen** of **Afdruksnelkoppeling** selecteert u de snelkoppeling **Dubbelzijdig afdrukken** en daarna selecteert u een optie in de vervolgkeuzelijst **Beide kanten handmatig afdrukken**.

Om andere afdrukinstellingen te wijzigen, klikt u op de andere tabbladen.

Voor meer informatie over de opties van de printerdriver kunt u de muis over elke optie bewegen om knopinfo weer te geven.



OPMERKING: Zorg ervoor dat u het juiste papier gebruikt wanneer u het papier in de invoerlade vervangt.

5. Klik op **OK** om het dialoogvenster **Eigenschappen** te sluiten.

6. Klik op **Afdrukken** of **OK** om het afdrukken te starten.

Foto's afdrukken

Controleer of er fotopapier in de invoerlade zit en dat de uitvoerlade uitgetrokken is voordat u foto's afdrukt. Zie [Afdruk materiaal laden op pagina 19](#) voor meer informatie over het plaatsen van papier.

Een foto afdrukken op fotopapier (Windows)

1. In het menu **Bestand** van uw software selecteert u **Afdrukken**.
2. Zorg ervoor dat uw printer is geselecteerd.
3. Klik op de knop waarmee u het dialoogvenster **Eigenschappen** opent.
Afhankelijk van uw softwaretoepassing heeft deze knop de naam **Eigenschappen**, **Opties**, **Printerinstellingen**, **Printereigenschappen**, **Printer** of **Voorkeuren**.
4. Selecteer de gepaste opties in het tabblad **Snelkoppelingen afdrukken** of **Snelkoppeling afdrukken**.
Om andere afdrukinstellingen te wijzigen, klikt u op de andere tabbladen.
Voor meer informatie over de opties van de printerdriver kunt u de muis over elke optie bewegen om knopinfo weer te geven.



OPMERKING: Zorg ervoor dat u het juiste papier gebruikt wanneer u het papier in de invoerlade vervangt.

5. Klik op **OK** om het dialoogvenster **Eigenschappen** te sluiten.
6. Klik op **Afdrukken** of **OK** om het afdrukken te starten.



OPMERKING: Als u klaar bent met afdrukken, verwijdert u ongebruikt fotopapier van de invoerlade. Bewaar het fotopapier zo dat het niet kan omkrullen, dit kan de afdrukkwaliteit verminderen.

Enveloppen afdrukken

Controleer of er enveloppen in de invoerlade zitten en dat de uitvoerlade uitgetrokken is voordat u enveloppen afdrukt. U kunt een of meer enveloppen in de invoerlade plaatsen. Gebruik geen glanzende of gebosseleerde enveloppen of enveloppen met vensters of klemmetjes. Zie [Afdruk materiaal laden op pagina 19](#) voor meer informatie over het plaatsen van enveloppen.



OPMERKING: Voor informatie over het indelen van tekst voor het bedrukken van enveloppen ziet u de documentatie van de toepassing die u gebruikt.

Een envelop afdrukken (Windows)

1. In het menu **Bestand** van uw software selecteert u **Afdrukken**.
2. Zorg ervoor dat uw printer is geselecteerd.
3. Klik op de knop waarmee u het dialoogvenster **Eigenschappen** opent.
Afhankelijk van uw softwaretoepassing heeft deze knop de naam **Eigenschappen**, **Opties**, **Printerinstellingen**, **Printereigenschappen**, **Printer** of **Voorkeuren**.
4. Selecteer de gepaste opties in het tabblad **Snelkoppelingen afdrukken** of **Snelkoppeling afdrukken**.
Om andere afdrুকinstellingen te wijzigen, klikt u op de andere tabbladen.
Voor meer informatie over de opties van de printerdriver kunt u de muis over elke optie bewegen om knopinfo weer te geven.



OPMERKING: Zorg ervoor dat u het juiste papier gebruikt wanneer u het papier in de invoerlade vervangt.

5. Klik op **OK** om het dialoogvenster **Eigenschappen** te sluiten.
6. Klik op **Afdrukken** of **OK** om het afdrukken te starten.

Afdrukken met de HP Smart-app

Deze sectie biedt basisinstructies voor het gebruik van de app HP Smart om af te drukken vanaf uw Android-, iOS-, Windows- en Mac-apparaat. Raadpleeg [De app HP Smart gebruiken om af te drukken, te scannen en problemen op te lossen op pagina 13](#) voor meer informatie over de app.

De app HP Smart gebruiken om af te drukken

1. Plaats papier in de invoerlade. Zie [Afdruk materiaal laden op pagina 19](#) voor meer informatie.
2. Open de app HP Smart op uw apparaat.
3. Controleer in het beginscherf HP Smart of uw printer is geselecteerd.

 **TIP:** Als uw printer al is ingesteld, kunt u deze in het beginscherf van HP Smart selecteren door naar links of rechts te vegen en deze te selecteren.

Om een andere printer te gebruiken, klikt of tikt u op **+** (Plusteken) op het beginscherf en selecteert u vervolgens een andere printer of voegt u een nieuwe toe.

Afdrukken vanaf een Android- of iOS-apparaat

1. Tik in het beginscherf van HP Smart op een afdrukoptie (bijvoorbeeld **Foto's afdrukken** of **Foto's van Facebook afdrukken**, enz.). U kunt foto's en documenten afdrukken vanaf uw apparaat, cloudopslag of social media-sites.
2. Selecteer de foto of het document dat u wilt afdrukken.
3. Tik op **Afdrukken**.

Afdrukken vanaf een Windows 10-apparaat

1. Klik of tik in het beginscherf van HP Smart op **Afdrukken** onderin het scherm.
2. Selecteer **Foto afdrukken**, zoek een foto die u wilt afdrukken en klik of tik op **Foto's selecteren om af te drukken**.
Selecteer **Document afdrukken**, zoek een pdf-document dat u wilt afdrukken en klik of tik op **Afdrukken**.
3. Selecteer de gewenste opties. Om meer instellingen weer te geven, klikt of tikt u op **Meer instellingen**.
Zie [Tips voor geslaagd afdrukken op pagina 31](#) voor meer informatie over afdrukinstellingen.
4. Klik of tik op **Afdrukken** om te beginnen met afdrukken.

Afdrukken vanaf een Mac-apparaat

1. Klik in het beginscherf van HP Smart op de tegel **Afdrukken** en vervolgens op **Document afdrukken** of **Foto afdrukken**.
2. Zoek het document of de foto in de map Documenten of bibliotheek Foto's of blader naar een andere map waar het bestand is opgeslagen.
3. Selecteer het document of de foto dat/die u wilt afdrukken en klik vervolgens op **Afdrukken**.

4. Selecteer een andere printer of wijzig de afdrুকinstellingen, zoals het papierformaat of de uitvoerkwaliteit.
5. Klik op **Afdrukken**.

Afdrukken met maximum aantal dpi

Gebruik de modus maximale dpi ('dots per inch') om scherpe afbeeldingen van hoge kwaliteit op fotopapier af te drukken.

Afdrukken met Maximum dpi duurt langer dan wanneer u afdrukt met andere instellingen en bestanden nemen meer schijfruimte in beslag.

Ga voor een overzicht van ondersteunde afdrukresoluties naar de ondersteunende website voor printers op www.support.hp.com.

Afdrukken met maximale dpi (Windows)

1. Selecteer **Afdrukken** in uw software.
2. Zorg ervoor dat uw printer is geselecteerd.
3. Klik op de knop waarmee u het dialoogvenster **Eigenschappen** opent.

Afhankelijk van uw softwaretoepassing heeft deze knop de naam **Eigenschappen**, **Opties**, **Printerinstellingen**, **Printereigenschappen**, **Printer** of **Voorkeuren**.

4. Selecteer de gewenste opties.

Windows 10 Windows 8,1 en Windows 8

- Klik op het tabblad **Papier/kwaliteit**. Selecteer het juiste papierformaat in de vervolgkeuzelijst **Papierformaat**. Selecteer een papiersoort in de vervolgkeuzelijst **Papiersoort**.
- Klik op het tabblad **Geavanceerd** en selecteer **Afdrukken in maximum dpi**.

Windows 7

- Klik op het tabblad **Papier/kwaliteit**. Selecteer in de vervolgkeuzelijst **Afdruk materiaal** de juiste papiersoort.
- Klik op de knop **Geavanceerd**. Selecteer een papierformaat in de vervolgkeuzelijst **Grootte**. Selecteer **Ja** bij **Printerfuncties** in het vervolgkeuzemenu **Afdrukken in maximum dpi**. Klik daarna op **OK** om het dialoogvenster **Geavanceerde opties** te sluiten.

Voor meer afdruktips, zie [Tips voor printerinstellingen op pagina 31](#).

5. Bevestig de afdrukstand op het tabblad **Indeling** en klik vervolgens op **OK** om af te drukken.

Afdrukken vanaf een Mac-desktop of -laptop

Instructies voor HP AirPrint compatibele printers en Mac-computers met OS X 10.11 en macOS 10.12 en hoger.

Printer verbonden met netwerk

Als u uw printer al hebt ingesteld en met uw draadloze netwerk hebt verbonden, kunt u afdrukken vanaf een Mac-desktop of -laptop inschakelen via het menu **Systeemvoorkeuren**.

1. Open **Systeemvoorkeuren** en selecteer **Printers en scanners**.
2. Klik op **Toevoegen +** om de printer op uw Mac in te stellen. Kies uw printer in de weergegeven lijst met netwerkprinters en klik vervolgens op **Toevoegen**. Hiermee worden de beschikbare afdruk-, scan- of faxdrivers voor uw printer geïnstalleerd.

Met deze instructies kunt u vanaf uw Mac afdrukken. Blijf de app HP Smart gebruiken om de inktniveaus te bewaken en en printerwaarschuwingen te ontvangen.

Printer niet verbonden met netwerk

- ▲ Als u uw printer niet hebt ingesteld of deze niet met uw netwerk hebt verbonden, gaat u naar 123.hp.com om de benodigde software te installeren.

Afdrukken met mobiele apparaten

Afdrukken vanaf mobiele apparaten

U kunt documenten en foto's rechtstreeks vanaf uw mobiele apparaten afdrukken, waaronder iOS, Android, Windows Mobile, Chromebook en Amazon Kindle.



OPMERKING: U kunt de app HP Smart ook gebruiken om af te drukken vanaf mobiele apparaten. Zie [Afdrukken met de HP Smart-app op pagina 26](#) voor meer informatie.

Afdrukken vanaf mobiele apparaten

1. Zorg dat de printer en het apparaat zijn ingeschakeld en verbonden met hetzelfde draadloze netwerk.



TIP: Als u zonder verbinding met een router en vanaf mobiel apparaten wilt afdrukken, gebruikt u Wi-Fi Direct. Zie [De printer draadloos verbinden zonder router \(Wi-Fi Direct\) op pagina 121](#) voor meer informatie.

2. Afdrukken inschakelen op uw mobiele apparaat:

- **iOS:** Gebruik de optie **Afdrukken** in het menu **Delen**.



OPMERKING: Op apparaten met iOS 4.2 of hoger is AirPrint® vooraf geïnstalleerd.

- **Android:** Download de HP Print Service Plugin (ondersteund door apparaten met Android 4.4 en hoger) uit de Google Play Store en schakel deze functie in op uw apparaat.
- **Windows Mobile:** Raak **Afdrukken** in het menu **Bestand** aan. U hoeft niets in te stellen omdat de software vooraf is geïnstalleerd.



OPMERKING: Als uw printer niet wordt vermeld, moet u mogelijk een eenmalige installatie van de printer voltooien via de wizard **Printer toevoegen**.

- **Chromebook:** Download en installeer de app **HP Print for Chrome** vanuit de Chrome Web Store om afdrukken via Wi-Fi en USB in te schakelen.
- **Amazon Kindle Fire HD9 en HDX:** De eerste keer dat u op uw apparaat **Afdrukken** selecteert, wordt de HP Print Service Plugin automatisch gedownload om mobiel afdrukken in te schakelen.



OPMERKING: Voor meer informatie over het inschakelen van afdrukken vanaf uw mobiele apparaten gaat u naar de website voor HP Mobiel afdrukken (www.hp.com/go/mobileprinting). Als een lokale versie van deze website niet beschikbaar is in uw land / regio of taal, dan wordt u naar de website Mobile Printing van HP herleid uit een ander land / regio of in een andere taal.

3. Controleer of het geplaatste papier overeenkomt met de papierinstellingen van de printer (zie [Afdruk materiaal laden op pagina 19](#) voor meer informatie).

De nauwkeurige instelling van het formaat van het geladen papier zorgt ervoor dat uw mobiele apparaat weet welk papierformaat er wordt afgedrukt.



OPMERKING: Zie [Het standaardpapierformaat wijzigen dat door de printer wordt gedetecteerd op pagina 8](#) voor het wijzigen van de standaardpapierinstellingen.

Tips voor geslaagd afdrukken

- [Tips voor het plaatsen van papier](#)
- [Tips voor printerinstellingen](#)

Om af te kunnen drukken, moeten de HP printkoppen goed werken, de inktanks gevuld zijn met voldoende inkt, het papier juist ingevoerd zijn en de printer juist ingesteld zijn. Zie [Tips voor het werken met inkt en printkoppen op pagina 115](#) voor meer informatie.

Afdrukinstellingen zijn niet van toepassing op kopiëren of scannen.

Tips voor het plaatsen van papier

- Plaats een stapel papier (niet slechts een pagina). Al het papier in de stapel moet van hetzelfde formaat en dezelfde soort zijn om een papierstoring te voorkomen.
- Plaats het papier met de afdrukszijde naar boven.
- Zorg dat het papier plat in de invoerlade ligt en dat de randen niet omgevouwen of gescheurd zijn.
- Verschuif de papierbreedtegeleider in de invoerlade totdat deze vlak tegen het papier aanligt. Zorg dat de papierbreedtegeleider het papier in de papierlade niet buigt.

Zie [Afdruk materiaal laden op pagina 19](#) voor meer informatie.

Tips voor printerinstellingen

Tips voor printerinstellingen (Windows)

- Om de standaardafdrukinstellingen te wijzigen, opent u HP printersoftware, klikt u op **Afdrukken, scannen en faxen**, en daarna op **Voorkeuren instellen**. Zie [Open de HP-printersoftware \(Windows\) op pagina 12](#) voor meer informatie over het openen van de printersoftware.

 **TIP:** Voor meer informatie over de opties van de printerdriver kunt u de muis over elke optie bewegen om knopinfo weer te geven.

- Om tijd te besparen, kunt u gebruikmaken van gewenste afdruksnelkoppelingen met afdrukvoorkeuren. In een afdruksnelkoppeling worden de opties bewaard die u hebt ingesteld voor een bepaald type afdruktaak, zodat u al deze opties in één muisklik kunt instellen. Ga hiervoor naar het tabblad **Afdruksnelkoppelingen** of **Afdruksnelkoppeling**, selecteer de gewenste snelkoppeling en klik dan op **OK**.

Om een nieuwe afdruksnelkoppeling toe te voegen, stelt u de gewenste afdrukvoorkeuren in op het tabblad **Papier/Kwaliteit, Opmaak** of **Geavanceerd**, selecteert u het tabblad **Afdruksnelkoppelingen** of **Afdruksnelkoppeling**, klikt u op **Opslaan als** en voert u een naam in en klikt u op **OK**.

Om een afdruksnelkoppeling te verwijderen, selecteert u die en klikt u op **Verwijderen**.

 **OPMERKING:** De standaard snelkoppelingen kunnen niet worden verwijderd.

- Papier- en papierlade-instellingen begrijpen:

- **Papierformaat:** Selecteer het formaat van het papier in de invoerlade.
- **Papierbron:** Selecteer de lade waarin u het papier heeft geplaatst.
- **Papiersoort of Media:** Selecteer de papiersoort die u gebruikt.
- Kleur- of zwart-wit-instellingen begrijpen:
 - **Kleur:** Maakt gebruik van zwarte of kleureninkt voor afdrukken volledig in kleur.
 - **Zwart-wit of Alleen zwarte inkt:** Maakt alleen gebruik van zwarte inkt voor zwart-wit-afdrukken in normale of lagere kwaliteit.
 - **Hoogwaardige grijstinten:** Maakt gebruik van zwarte of kleureninkt om een grotere reeks zwarte en grijze tinten te produceren voor zwart-witafdrukken in hoge kwaliteit.
- De instellingen voor de afdrukkwaliteit begrijpen:

De afdrukkwaliteit wordt gemeten aan de hand van afdrukresolutiedots per inch (dpi). Een hoger dpi produceert duidelijkere en gedetailleerdere afdrukken, maar vertraagt de afdruksnelheid en verbruikt mogelijk meer inkt.

 - **Concept:** Laagste dpi, doorgaans gebruikt als het inktniveau laag is of als er geen afdrukken in hoge kwaliteit nodig zijn.
 - **Normaal:** Geschikt voor de meeste afdruktaken.
 - **Beste:** Betere dpi dan **Normaal**.
 - **Printen met maximale dpi:** Hoogst beschikbare dpi-instelling voor afdrukkwaliteit.
 - **HP Real Life-technologieën:** Deze functie maakt afbeeldingen en grafische elementen egaler en scherper, voor een betere afdrukkwaliteit.
- Pagina- en opmaakinstellingen begrijpen:
 - **Richting:** Selecteer **Staand** voor verticale afdruktaken of **Liggend** voor horizontale afdruktaken.
 - **Handmatig dubbelzijdig afdrukken:** Sla de pagina's handmatig om nadat één kant van het papier is afgedrukt, zodat u op beide kanten van het papier kunt afdrukken.
 - **Over lange zijde omslaan:** Selecteer dit als u pagina's over de lange rand van het papier wilt omslaan als u afdrukt op beide zijden van het papier.
 - **Over korte zijde omslaan:** Selecteer dit als u pagina's over de korte rand van het papier wilt omslaan als u afdrukt op beide zijden van het papier.
 - **Boekopmaak of Boekje:** Een document met meerdere pagina's afdrukken als brochure. Hierbij worden twee pagina's op iedere zijde van het blad geplaatst, dat dan kan worden dichtgevouwen in de helft van het vel papier.
 - **Links inbinden of Boekje-links inbinden:** De brochure wordt aan de linkerzijde ingebonden. Selecteer deze optie als u van links naar rechts leest.
 - **Rechts inbinden of Boekje-rechts inbinden:** De brochure wordt aan de rechterzijde ingebonden. Selecteer deze optie als u van rechts naar links leest.
 - **Zonder rand of Witranden:** Zorgt ervoor dat u randen aan de pagina's toevoegt of verwijdert als u het document in twee of meer pagina's per blad afdrukt.

- **Layout pagina's per vel:** Helpt u te bepalen in welke volgorde de pagina's moeten liggen als u het document afdruckt in meer dan twee pagina's per vel.
- **Af te drukken pagina's:** Hiermee kunt u alleen de oneven genummerde pagina's, alleen de even genummerde pagina's of alle pagina's afdrukken.
- **Omgekeerde paginavolgorde of Paginavolgorde:** Hiermee kunt u pagina's afdrukken van voor naar achter of in omgekeerde volgorde.

De status van afdruktaken weergeven en afdruktaken beheren (Windows)

Om uw afdruktaken weer te geven, te onderbreken of te annuleren, opent u de HP printersoftware (beschikbaar via het menu **Start**), klikt u op **Afdrukken, scannen en faxen.** en vervolgens op **Afdruktaken weergeven.**

Uw printer aanpassen (Windows)

Om de printernaam, beveiligingsinstellingen of andere eigenschappen te wijzigen, opent u de HP printersoftware (beschikbaar via het menu **Start**), klikt u op **Afdrukken, scannen en faxen.** en vervolgens op **Uw printer aanpassen.**

3 Webservices gebruiken

- [Wat zijn webservices?](#)
- [Webservices instellen](#)
- [Afdrukken met HP ePrint](#)
- [Gebruik de HP Connected website](#)
- [Webservices verwijderen](#)

Wat zijn webservices?

HP ePrint

- HP ePrint is een gratis service van HP waarmee u op elk gewenst moment en vanaf elke locatie kunt afdrucken op uw printer met internetaansluiting. Het is zo eenvoudig als een e-mail sturen naar het e-mailadres dat is toegekend aan uw printer wanneer u Webservices op de printer activeert. Er zijn geen speciale stuurprogramma's of software nodig. Als u een e-mail kunt versturen, kunt u met HP ePrint vanaf elke locatie documenten afdrucken.

Als u zich hebt aangemeld voor een account op HP Connected (www.hpconnected.com ; mogelijk niet beschikbaar in alle landen/regio's), kunt u zich aanmelden om het e-mailadres HP ePrint van uw printer aan te passen, te controleren wie het e-mailadres van uw printer mag gebruiken om af te drukken en hulp te krijgen voor HP ePrint.

Webservices instellen

Zorg ervoor dat u draadloos bent verbonden met het internet voordat u Webdiensten instelt.

Om Webservices te configureren via het bedieningspaneel van de printer

1. Raak op het bedieningspaneel van de printer vanuit het Startscherm  (**Installatie**) aan.
2. Raak **Webservices** aan.
3. Raak **Ja** aan om de installatievoorwaarden van Webservices te accepteren.
4. Raak **OK** aan als u ziet dat Webservices is geïnstalleerd.

Wanneer de printer is aangesloten op de server, drukt de printer een informatiepagina af en wordt het Webservices-overzicht weergegeven op het scherm.

Om Webservices te configureren via de geïntegreerde webserver

1. Open de geïntegreerde webserver (EWS). Zie [De geïntegreerde webserver openen op pagina 129](#) voor meer informatie.
2. Klik in het tabblad **Webservices** .
3. Klik in het gedeelte **Instellingen webservices** op **Installatie** en vervolgens op **Doorgaan**. Volg de instructies op het scherm om de gebruiksvoorwaarden te accepteren.



OPMERKING: Als er u wordt gevraagd naar proxy-instellingen en als uw netwerk proxy-instellingen gebruikt, volgt u de instructies op het scherm om een proxyserver in te stellen. Als u niet beschikt over de proxydetails, neem dan contact op met uw netwerkbeheerder of de persoon die het netwerk heeft ingesteld.

4. Wanneer de printer is aangesloten op de server, drukt de printer een informatiepagina af. Volg de instructies op de informatiepagina om de installatie te voltooien.

Afdrukken met HP ePrint

HP ePrint biedt de mogelijkheid om op elk ogenblik en vanaf elke locatie documenten af te drukken met uw printer voorbereid voor HP ePrint.

Om HP ePrint te gebruiken, moet uw printer zijn aangesloten op een actief netwerk met internettoegang.

Het HP ePrint-e-mailadres opzoeken

1. Raak op het bedieningspaneel van de printer vanuit het Startscherm  (**Installatie**) aan .
2. Raak **Webservices** aan.
3. Raak **E-mailadres weergeven** aan.

 **OPMERKING:** Raak **Printinfo** aan om een informatiepagina af te drukken waarin de printercode en de instructies worden afgedrukt om het e-mailadres van de printer aan te passen.

Om een document af te drukken via HP ePrint

1. Zorg ervoor dat u Webdiensten hebt ingesteld.
Zie [Webservices instellen op pagina 38](#) voor meer informatie.
2. E-mail uw document naar de printer.
 - a. Open de e-mailtoepassing op uw computer of mobiel toestel.

 **OPMERKING:** Voor meer informatie over het gebruik van de e-mailtoepassing op uw computer of mobiel toestel, raadpleegt u de documentatie die bij de toepassing is geleverd.



- b. Een nieuwe e-mail aanmaken en het af te drukken document toevoegen.
- c. De e-mail naar het e-mailadres van de printer sturen.

De printer drukt het bijgevoegde document af.

 **OPMERKING:** Uw e-mail wordt afgedrukt zodra deze wordt ontvangen. Net zoals met elke e-mail is er geen enkele garantie of en wanneer deze wordt ontvangen. U kunt de afdrukstatus controleren op HP Connected (www.hpconnected.com ;). Deze website is niet in alle landen/regio's beschikbaar.

 **OPMERKING:** Documenten, die via HP ePrint worden afgedrukt, kunnen er anders uitzien dan het origineel. De stijl, de opmaak en het tekstverloop kunnen verschillen van het originele document. Voor documenten die op een hogere kwaliteit moeten worden afgedrukt (zoals bijvoorbeeld wettelijke documenten), adviseren we u het document af te drukken via de softwaretoepassing op uw computer, waar u beter kunt bepalen hoe uw afdruk eruit moet zien.

Om HP ePrint uit te schakelen.

1. Druk op het scherm van het bedieningspaneel van de printer vanuit het Startscherm op  (HP ePrint), en vervolgens op  (Instellingen Webservices).
2. Tik op de knop naast **HP ePrint** om deze uit te schakelen.

 **OPMERKING:** Zie [Webservices verwijderen op pagina 42](#) om alle Webservices te verwijderen.

 [Klik hier voor meer informatie online.](#)

Gebruik de HP Connected website



Registreer op de gratis website van HP HP Connected om een verhoogde beveiliging in te stellen voor HP ePrint, geef aan welke e-mailadressen naar uw printer. U kunt ook printerupdates en andere gratis diensten aanvragen.

Ga naar de website HP Connected (mogelijk niet in alle landen/regio's beschikbaar) voor meer informatie en specifieke voorwaarden: www.hpconnected.com.

Webservices verwijderen

Gebruik de volgende instructies om Webservices te verwijderen.

Webservices verwijderen via het bedieningspaneel van de printer

1. Druk op het scherm van het bedieningspaneel van de printer vanuit het Startscherm op  (HP ePrint), en vervolgens op  (Instellingen Webservices).
2. Raak **Webservices verwijderen** aan.

Webservices verwijderen via de geïntegreerde webserver

1. Open de geïntegreerde webserver (EWS). Zie [De geïntegreerde webserver openen op pagina 129](#) voor meer informatie.
2. Klik op het tabblad **Webdiensten**.
3. Klik in het linkermenu op **Instellingen webservices**, op **Webservices verwijderen** en volg de instructies op het scherm.

4 Kopiëren en scannen

- [Documenten kopiëren](#)
- [Origineel plaatsen](#)
- [Scannen met de HP Smart-app](#)
- [Scannen met de HP printersoftware](#)
- [Scannen vanaf het bedieningspaneel van de printer](#)
- [Scannen met Webscan](#)
- [Tips voor scannen en kopiëren](#)



Documenten kopiëren



OPMERKING: Alle documenten worden gekopieerd in een normale afdrukmodus. U kunt de afdrukkwaliteit niet wijzigen terwijl u afdrukt.

Gebruik de app HP Smart om te kopiëren vanaf uw mobiele apparaat. Zie [De app HP Smart gebruiken om af te drukken, te scannen en problemen op te lossen op pagina 13](#) voor informatie over deze app.

Om documenten te kopiëren

1. Plaats papier in de invoerlade.
Zie [Afdruk materiaal laden op pagina 19](#) voor informatie over het plaatsen van papier.
2. Plaats het origineel met de bedrukte zijde omhoog in de documentinvoer of plaats het origineel met de bedrukte zijde omlaag bij het pictogram in de hoek van de scanner glasplaat.
3. Raak op het bedieningspaneel van de printer vanuit het Startscherm **Kopiëren** aan.
4. Hiermee geeft u het gewenste aantal kopieën op. U kunt het aantal specificeren op een van de volgende manieren:
 - Selecteer een aantal in de spinner. U kunt naar links of rechts vegen in de spinner om het aantal te verhogen of te verlagen.
 - Tik op het toetsenblok aan de rechterzijde van de spinner om een specifiek aantal in te voeren.
5. Druk op  (Instellingen) om het papierformaat, de papiersoort, de kwaliteit of andere instellingen te selecteren.
6. Raak  (Terug) aan om terug te gaan naar het menu Kopiëren.
7. Druk op **Zwart** of **Kleur** om het kopiëren te starten.

Origineel plaatsen

Een origineel op de scannerglasplaat plaatsen

1. Til de scannerklep op.

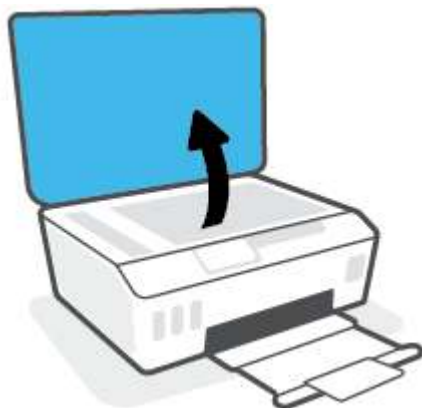

2. Plaats het origineel met de bedrukte zijde omlaag bij het pictogram in de hoek van de scannerglasplaat.



3. Sluit de scannerklep.

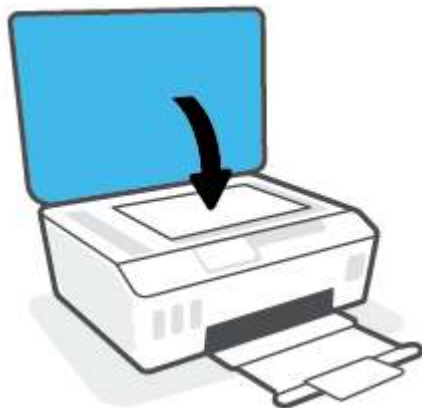

Een origineel in de documentinvoer laden

1. Schuif de papierbreedtegeleiders naar buiten.



2. Plaats uw origineel met de bedrukte zijde omhoog in de documentinvoer.



3. Schuif de papierbreedtegeleiders naar binnen tot deze tegen de rand van het papier aankomen.



Scannen met de HP Smart-app

Deze sectie biedt basisinstructies voor het gebruik van de app HP Smart om te scannen vanaf uw Android-, iOS-, Windows- en Mac-apparaat. Raadpleeg [De app HP Smart gebruiken om af te drukken, te scannen en problemen op te lossen op pagina 13](#) voor meer informatie over de app.

U kunt de HP Smart-app gebruiken voor het scannen van documenten of foto's vanaf de scanner van de printer, maar u kunt ook scannen met de camera van uw apparaat. HP Smart bevat hulpmiddelen om te bewerken waarmee u de gescande afbeelding kunt aanpassen voor u deze opslaat of deelt. U kunt afdrucken, uw scans lokaal of in de cloudopslag opslaan en deze delen via e-mail, sms, Facebook, Instagram enz. Om met HP Smart te scannen, volgt u de instructies in het juiste gedeelte hieronder, afhankelijk van het type apparaat dat u gebruikt.

- [Scannen vanaf een Android- of iOS-apparaat](#)
- [Scannen vanaf de printer naar uw Mac-apparaat](#)
- [Scannen vanaf een Windows 10-apparaat](#)

Scannen vanaf een Android- of iOS-apparaat

1. Open de app HP Smart op uw apparaat.
2. Controleer in het beginscherm HP Smart of uw printer is geselecteerd.

 **TIP:** Als uw printer al is ingesteld, kunt u deze in het beginscherm van HP Smart selecteren door naar links of rechts te vegen en deze te selecteren.

Om een andere printer te gebruiken, klikt of tikt u op **+** (Plusteken) op het beginscherm en selecteert u vervolgens een andere printer of voegt u een nieuwe toe.

3. Tik op de scanoptie die u wilt gebruiken.
 - Als u met een camera scant, zorgt u dat u op een goed verlichte plek bent en dat de inhoud van de foto of het document niet opgaat in het oppervlak waar deze/dit op rust.
 - Als u met de scanner van de printer wilt scannen, tikt u op het pictogram **Instellingen** om de invoerbron te selecteren, wijzigt u de scaninstellingen en tikt u vervolgens op het pictogram **Scannen**.
 - Als u de optie voor bestanden en foto's selecteert, volgt u de instructies op het scherm om het gewenste bestand te selecteren, wijzigingen aan te brengen en de wijzigingen op te slaan.
4. Wanneer u klaar bent met het aanpassen van het gescande document of de gescande foto, kunt u de scan opslaan, delen of afdrucken.

Scannen vanaf de printer naar uw Mac-apparaat

1. Plaats het origineel met de bedrukte zijde omlaag bij het pictogram in de hoek van de scannerglasplaat.
2. Open de app HP Smart op uw apparaat.
3. Controleer in het startscherm van HP Smart of uw printer is geselecteerd.
4. Klik op de tegel **Scannen**.
5. Breng in het venster Scannen de gewenste wijzigingen aan en klik vervolgens op **Scannen**.

6. Klik in het scanvoorbeeld op **Bewerken** om de gewenste wijzigingen aan te brengen en pas vervolgens de wijzigingen toe.
7. Klik op **Pagina's toevoegen** om indien nodig pagina's aan uw scantaak toe te voegen en vervolgens de scan af te drukken, op te slaan of te delen.

Scannen vanaf een Windows 10-apparaat

Een document of foto scannen met de scanner van de printer

1. Plaats het origineel met de bedrukte zijde omlaag bij het pictogram in de hoek van de scannerglasplaat.
2. Open HP Smart. Zie [De app HP Smart gebruiken om af te drukken, te scannen en problemen op te lossen op pagina 13](#) voor meer informatie.
3. Selecteer **Scannen** en vervolgens **Scanner**.
4. Klik of tik op het pictogram Instellingen om de basisinstellingen aan te passen.
Selecteer Plaat uit de vevolgkeuzelijst **Bron**.
5. Klik of tik op het pictogram Voorbeeld om een voorbeeld te zien en de afbeelding zo nodig aan te passen.
6. Klik of tik op het pictogram Scannen.
7. indien nodig andere wijzigingen aanbrengen:
 - Klik of tik op **Pagina's toevoegen** om meer documenten of foto's toe te voegen.
 - Klik of tik op **Bewerken** om het document of de afbeelding te draaien of bij te snijden of om het contrast, de helderheid, de verzadiging of de hoek aan te passen.
8. Selecteer het bestandstype dat u wilt hebben en klik of tik op het pictogram Opslaan om het op te slaan of klik of tik op het pictogram Delen om het met anderen te delen.

Een document of foto scannen met de camera van het apparaat

Als u apparaat een camera heeft, kunt u de app HP Smart gebruiken om hiermee een afgedrukt document of een afgedrukte foto te scannen met de camera. U kunt HP Smart vervolgens gebruiken om de afbeelding te bewerken, op te slaan, af te drukken of te delen.

1. Open HP Smart. Zie [De app HP Smart gebruiken om af te drukken, te scannen en problemen op te lossen op pagina 13](#) voor meer informatie.
2. Selecteer **Scannen** en vervolgens **Camera**.
3. Plaats een document of foto voor de camera en klik of tik op de ronde knop onder aan het scherm om een foto te nemen.
4. Pas zo nodig de randen aan. Klik of tik op het pictogram Toepassen.
5. indien nodig andere wijzigingen aanbrengen:

- Klik of tik op **Pagina's toevoegen** om meer documenten of foto's toe te voegen.
 - Klik of tik op **Bewerken** om het document of de afbeelding te draaien of bij te snijden of om het contrast, de helderheid, de verzadiging of de hoek aan te passen.
6. Selecteer het bestandstype dat u wilt hebben en klik of tik op het pictogram Opslaan om het op te slaan of klik of tik op het pictogram Delen om het met anderen te delen.

Een eerder gescand document of gescande foto bewerken

HP Smart biedt bewerkingshulpmiddelen, zoals bijsnijden en draaien, die u kunt gebruiken om een eerder gescand document of foto op uw apparaat aan te passen.

1. Open HP Smart. Zie [De app HP Smart gebruiken om af te drukken, te scannen en problemen op te lossen op pagina 13](#) voor meer informatie.
2. Selecteer **Scannen** en vervolgens **Importeren**.
3. Selecteer het document of de foto die die u wilt aanpassen en klik of tik op **Openen**.
4. Pas zo nodig de randen aan. Klik of tik op het pictogram Toepassen.
5. indien nodig andere wijzigingen aanbrengen:
 - Klik of tik op **Pagina's toevoegen** om meer documenten of foto's toe te voegen.
 - Klik of tik op **Bewerken** om het document of de afbeelding te draaien of bij te snijden of om het contrast, de helderheid, de verzadiging of de hoek aan te passen.
6. Selecteer het gewenste bestandstype en klik of tik vervolgens op het pictogram **Opslaan** of **Delen** om het bestand op te slaan of met anderen te delen.

Scannen met de HP printersoftware

- [Scannen vanaf een computer](#)
- [Scaninstellingen wijzigen \(Windows\)](#)
- [Een nieuwe snelkoppeling voor scannen maken \(Windows\)](#)

Scannen vanaf een computer

Voordat u vanaf een computer scant, moet u ervoor zorgen dat u de HP printersoftware reeds hebt geïnstalleerd. De printer en de computer moeten zijn aangesloten en ingeschakeld.

Een document of foto naar een bestand (Windows) scannen

1. Plaats het origineel met de bedrukte zijde omhoog in de documentinvoer of plaats het origineel met de bedrukte zijde omlaag bij het pictogram in de hoek van de scannerglasplaat.
2. Klik in de HP printersoftware (beschikbaar via het menu **Start**) op **Scannen** en vervolgens op **Een document of foto scannen** .
3. Selecteer het type scan dat u wilt en klik dan op **Scannen** .
 - Kies **Opslaan als PDF** om het document (of de foto) als pdf-bestand op te slaan.
 - Kies **Opslaan als JPEG** om het document (of de foto) als afbeeldingsbestand op te slaan.



OPMERKING: Klik op de koppeling **Meer** in de rechterbovenhoek van het dialoogvenster Scannen om de instellingen voor scans te controleren en te wijzigen.

Zie [Scaninstellingen wijzigen \(Windows\) op pagina 51](#) voor meer informatie.

Als **Toon Viewer na scan** werd geselecteerd, kunt u in het voorbeeldscherm aanpassingen aan de gescande afbeelding aanbrenge

Een document of foto naar e-mail scannen (Windows)

1. Plaats het origineel met de bedrukte zijde omhoog in de documentinvoer of plaats het origineel met de bedrukte zijde omlaag bij het pictogram in de hoek van de scannerglasplaat.
2. Klik in de HP printersoftware (beschikbaar via het menu **Start**) op **Scannen** en vervolgens op **Een document of foto scannen** .
3. Selecteer het gewenste type scan en klik vervolgens op **Scannen** .

Kies **E-mailen als pdf** of **E-mailen als jpeg** om uw e-mailsoftware te openen met het gescande bestand als bijlage.



OPMERKING: Klik op de koppeling **Meer** in de rechterbovenhoek van het dialoogvenster Scannen om de instellingen voor scans te controleren en te wijzigen.

Zie [Scaninstellingen wijzigen \(Windows\) op pagina 51](#) voor meer informatie.

Als **Toon Viewer na scan** werd geselecteerd, kunt u in het voorbeeldscherm aanpassingen aan de gescande afbeelding aanbrenge

Scaninstellingen wijzigen (Windows)

U kunt eender welke scaninstelling wijzigen voor een enkel gebruik of u kunt de wijzigingen opslaan om permanent te gebruiken. Deze instellingen omvatten opties zoals paginagrootte en -oriëntatie, scanresolutie, contrast en de locatie van de map voor opgeslagen scans.

1. Plaats het origineel met de bedrukte zijde omhoog in de documentinvoer of plaats het origineel met de bedrukte zijde omlaag bij het pictogram in de hoek van de scannerglasplaat.
2. Klik in de HP printersoftware (beschikbaar via het menu **Start**) op **Scannen** en vervolgens op **Een document of foto scannen**.
3. Klik op de link **Meer** in de rechterbovenhoek van het dialoogvenster HP Scan.

Het deelvenster met gedetailleerde instellingen verschijnt rechts. De linkse kolom vat de huidige instellingen voor iedere sectie samen. Met de rechtse kolom kunt u instellingen in het gemarkeerde deel veranderen.
4. Klik op iedere sectie aan de linkerkant van het deelvenster gedetailleerde instellingen om de instellingen in die sectie te controleren.

U kunt de meeste instellingen bekijken en veranderen via vervolgkeuzemenu's.

Sommige instellingen bieden meer flexibiliteit door een nieuw deelvenster te openen. Dit wordt aangegeven door een + (plusteken) rechts van de instelling. U moet instellingen in dit deelvenster aanvaarden door op **OK** te klikken of op **Annuleren** klikken om terug te gaan naar het deelvenster met gedetailleerde instellingen.

5. Als u klaar bent met het wijzigen van de instellingen, kunt u het volgende doen:
 - Klik op **Scannen**. U wordt gevraagd om de wijzigingen aan de snelkoppeling op te slaan of te verwerpen nadat de scan klaar is.
 - Klik op het pictogram 'opslaan' rechts van de snelkoppeling en klik dan op **Scannen**.

Een nieuwe snelkoppeling voor scannen maken (Windows)

U kunt uw eigen scan-snelkoppeling maken om het scannen te vereenvoudigen. U wilt bijvoorbeeld regelmatig foto's scannen en opslaan in het formaat png in plaats van jpeg.

1. Plaats het origineel met de bedrukte zijde omhoog in de documentinvoer of plaats het origineel met de bedrukte zijde omlaag bij het pictogram in de hoek van de scannerglasplaat.
2. Klik in de HP printersoftware (beschikbaar via het menu **Start**) op **Scannen** en vervolgens op **Een document of foto scannen**.
3. Klik op **Nieuwe scansnelkoppeling maken**.
4. Voer een beschrijvende naam in, kies een bestaande snelkoppeling waarop u uw nieuwe snelkoppeling wilt baseren en klik dan op **Maken**.

Als u bijvoorbeeld een nieuwe snelkoppeling voor foto's maakt, kiest u ofwel **Opslaan als JPEG**, ofwel **E-mailen als jpeg**. Hierdoor komen grafische opties vrij tijdens het scannen.

5. Verander de instellingen voor uw nieuwe snelkoppeling op basis van uw behoeften en klik dan op het pictogram 'opslaan' rechts van de snelkoppeling.



OPMERKING: Klik op de **Meer** -link in de rechterbovenhoek van het dialoogvenster 'scannen' om de instellingen voor iedere scan te bekijken en aan te passen.

Zie [Scaninstellingen wijzigen \(Windows\) op pagina 51](#) voor meer informatie.

Scannen vanaf het bedieningspaneel van de printer

Een origineel scannen vanaf het bedieningspaneel van de printer

1. Plaats het origineel met de bedrukte zijde omhoog in de documentinvoer of plaats het origineel met de bedrukte zijde omlaag bij het pictogram in de hoek van de scannerglasplaat.
2. Raak **Scannen** aan.
3. Raak een computer aan waar u naar wilt scannen.
4. Kies het gewenste type scan.
5. Druk op **OK**.

Scannen met Webscan

Webscan is een functie van de geïntegreerde webserver waarmee u foto's en documenten kunt scannen van uw printer naar uw computer met een webbrowser.

Deze functie is zelfs beschikbaar als u de printersoftware niet op uw computer hebt geïnstalleerd.



OPMERKING: Webscan is standaard uitgeschakeld. U kunt deze functie vanaf de EWS activeren.

Als u Webscan in de EWS niet kunt openen, is dit door uw netwerkbeheerder mogelijk uitgeschakeld. Neem contact op met uw netwerkbeheerder of met de persoon die uw netwerk heeft ingesteld voor meer informatie.

Webscan gebruiken

1. Open de geïntegreerde webserver. Raadpleeg [De geïntegreerde webserver openen op pagina 129](#) voor meer informatie.
2. Klik in het tabblad **Instellingen**.
3. Klik in het gedeelte **Beveiliging** op **Beheerdersinstellingen**.
4. Selecteer **WebScan** om WebScan in te schakelen.
5. Klik op **Toepassen** (Apply).

Een scan maken met Webscan

Bij scannen met WebScan zijn de belangrijkste scanopties beschikbaar. Voor meer scanopties of -functies moet u de HP-printersoftware gebruiken.

1. Plaats het origineel met de bedrukte zijde omhoog in de documentinvoer of plaats het origineel met de bedrukte zijde omlaag bij het pictogram in de hoek van de scannerglasplaat.

Zie [Origineel plaatsen op pagina 45](#) voor meer informatie.

2. Open de geïntegreerde webserver. Raadpleeg [De geïntegreerde webserver openen op pagina 129](#) voor meer informatie.
3. Klik in het tabblad **Scannen**.
4. Klik in het linkerpaneel op **Webscan**, wijzig eventueel de instellingen en klik vervolgens op **Start scannen**.

Tips voor scannen en kopiëren

Gebruik de volgende tips om geslaagd te kopiëren en scannen:

- Houd de glasplaat en de achterkant van de klep schoon. De scanner interpreteert alles wat hij op de glasplaat detecteert als een onderdeel van de afbeelding.
- Plaats het origineel met de bedrukte zijde omlaag bij het pictogram in de hoek van de scannerglasplaat.
- Om een grote kopie te maken van een klein origineel, scant u het origineel naar de computer, vergroot u de afbeelding in de scansoftware en drukt u vervolgens een kopie af van de vergrote afbeelding.
- Zorg ervoor dat de helderheid goed is ingesteld in de software, om verkeerde of ontbrekende gescande tekst te vermijden.
- U kunt ook de app gebruiken om te scannen vanaf uw mobiele apparaat. Zie [De app HP Smart gebruiken om af te drukken, te scannen en problemen op te lossen op pagina 13](#) voor informatie over deze app.
- Controleer of u de juiste bron hebt geselecteerd (documentinvoer of glasplaat van de scanner) wanneer u met de HP software scant.
- Als een origineel correct in de documentinvoer is geplaatst, geeft het scherm van het bedieningspaneel dit aan.

5 Fax

U kunt de printer gebruiken voor het verzenden en ontvangen van faxen, inclusief kleurenfaxen. U kunt het verzenden van faxen op een later tijdstip plannen en telefoonboekcontacten instellen om snel en gemakkelijk faxen te verzenden naar veelgebruikte nummers. Op het bedieningspaneel van de printer kunt u ook een aantal faxopties instellen, zoals de resolutie en het contrast tussen licht en donker op de faxen die u verzendt.



OPMERKING: Zorg ervoor dat u de printer correct hebt ingesteld voordat u begint met faxen. U kunt controleren of de fax correct is ingesteld door de faxinstallatietest vanaf het bedieningspaneel van de printer uit te voeren.

- [Een fax verzenden](#)
- [Een fax ontvangen](#)
- [Telefoonboekcontacten instellen](#)
- [Faxinstellingen wijzigen](#)
- [Faxen en digitale telefoonservices](#)
- [Fax op Voice over Internet Protocol](#)
- [Rapporten weergeven of afdrucken](#)
- [Bijkomende faxinstallatie](#)

Een fax verzenden

U kunt een fax op verschillende manieren verzenden, afhankelijk van uw situatie of behoefte.

- [Een standaardfax verzenden](#)
- [Een standaardfax vanaf de computer verzenden](#)
- [Een fax verzenden vanaf een telefoon](#)
- [Een fax verzenden met handsfree kiezen](#)
- [Een fax verzenden vanuit het printergeheugen](#)
- [Een fax verzenden naar meerdere ontvangers](#)
- [Fax verzenden in foutcorrectiemodus](#)

Een standaardfax verzenden

U kunt met het bedieningspaneel van de printer eenvoudig een fax in zwart-wit of in kleuren van een of meer pagina's verzenden.



OPMERKING: Verzend faxen van één pagina door het origineel op de glasplaat te plaatsen. Verzend faxen van meerdere pagina's via de documentinvoer.



OPMERKING: Als u een afgedrukte bevestiging wilt van faxberichten die goed zijn verzonden, moet u de optie faxbevestiging inschakelen.

Een standaardfax verzenden vanaf het bedieningspaneel van de printer

1. Plaats het origineel met de bedrukte zijde omhoog in de documentinvoer of plaats het origineel met de bedrukte zijde omlaag bij het pictogram in de hoek van de scannerglasplaat.
2. Druk op het scherm van het bedieningspaneel van de printer op **Fax**.
3. Raak **Nu versturen** aan.
4. Druk op **Faxnummer invoeren** of  (**Telefoonboek**).
5. Voer het faxnummer in door middel van het toetsenblok dat verschijnt of selecteer een telefoonboekcontact of een eerder gedraaid of ontvangen nummer.



TIP: Als u een pauze wilt invoegen in het faxnummer dat u invoert, raakt u * herhaaldelijk aan totdat er een streepje (-) op het scherm verschijnt.

6. Raak **Zwart** of **Kleur** aan.



TIP: Als u van de ontvanger te horen krijgt dat de kwaliteit van de door u verzonden fax niet goed is, kunt u de resolutie of het contrast van uw fax wijzigen.

Een standaardfax vanaf de computer verzenden

U kunt een document rechtstreeks vanaf uw computer faxen zonder het eerst af te drukken.

Om deze functie te gebruiken, moet u ervoor zorgen dat u de HP-printersoftware op uw computer hebt geïnstalleerd, dat de printer is aangesloten op een werkende telefoonlijn en dat de faxfunctie correct is ingesteld en correct werkt.

Een standaardfax vanaf de computer verzenden (Windows)

1. Open het document dat u wilt faxen op uw computer.
2. Klik op **Afdrukken** in het menu **Bestand** van uw softwaretoepassing.
3. Selecteer in de lijst **Naam** de printer met het woord “**fax**” in de naam.
4. Als u instellingen wilt wijzigen (als u bijvoorbeeld het document als zwart-witfax of als kleurenfax wilt verzenden), klikt u op de knop waarmee het dialoogvenster **Eigenschappen** wordt geopend. Afhankelijk van uw softwaretoepassing heeft deze knop de naam **Eigenschappen**, **Opties**, **Printerinstellingen**, **Printer** of **Voorkeuren**.
5. Nadat u instellingen hebt gewijzigd, klikt u op **OK**.
6. Klik op **Afdrukken** of **OK**.
7. Geef het faxnummer en andere informatie voor de bestemming op, wijzig eventueel instellingen voor de fax en klik vervolgens op **Fax verzenden**. De printer begint het faxnummer te vormen en het document te faxen.

Een fax verzenden vanaf een telefoon

U kunt een fax verzenden via uw extra telefoon. Hierdoor kunt u met de toekomstige ontvanger praten vooraleer u de fax verzendt.

Om een fax via een extra telefoon te verzenden

1. Plaats het origineel met de bedrukte zijde omhoog in de documentinvoer of plaats het origineel met de bedrukte zijde omlaag bij het pictogram in de hoek van de scannerglasplaat.
2. Kies het nummer met behulp van het toetsenblok op de telefoon die op de printer is aangesloten.

Als de ontvanger de telefoon opneemt, informeer hem dan dat hij na enkele faxtonen een fax zou moeten ontvangen op zijn faxmachine. Als een faxapparaat de oproep beantwoordt, hoort u de faxtonen van het ontvangende faxapparaat.

3. Druk op het scherm van het bedieningspaneel van de printer op **Fax**.
4. Druk op **Fax verzenden**.
5. Druk op **Zwart** of op **Kleur** als u klaar bent om de fax te verzenden.

Tijdens het verzenden van een fax hoort u faxtonen. Als u nadien nog met de ontvanger wilt spreken, moet u aan de lijn blijven tot de fax volledig is verzonden. Als uw gesprek met de ontvanger was afgelopen, kunt u de telefoon ophangen van zodra de fax wordt verzonden.

Een fax verzenden met handsfree kiezen

Als u een fax verzendt met behulp van handsfree kiezen, kunt u de kiestonen, telefonische aanwijzingen en andere geluiden horen via de luidsprekers op de printer. Hierdoor kunt u reageren op aanwijzingen tijdens het kiezen en de kiessnelheid zelf bepalen.

 **TIP:** Indien u een belkaart gebruikt en uw PIN-code niet snel genoeg invoert, kan de printer te snel beginnen met het sturen van faxtonen en ervoor zorgen dat uw PIN-code niet wordt herkend door de belkaartdienst. Als dat het geval is, kunt u een contactpersoon maken om de PIN-code voor u belkaart op te slaan.



 **OPMERKING:** Zorg dat het geluid hard genoeg is om de kiestoon te horen.

Een fax verzenden met behulp van handsfree kiezen via het bedieningspaneel van de printer

1. Plaats het origineel met de bedrukte zijde omhoog in de documentinvoer of plaats het origineel met de bedrukte zijde omlaag bij het pictogram in de hoek van de scannerglasplaat.
2. Druk op het scherm van het bedieningspaneel van de printer op **Fax**.
3. Raak **Nu versturen** aan.
4. Druk op **Zwart** of **Kleur**.
5. Druk op **Faxnummer invoeren** of  (**Telefoonboek**).
6. Voer het faxnummer in door middel van het toetsenblok dat verschijnt of selecteer een telefoonboekcontact of een eerder gedraaid of ontvangen nummer.

 **TIP:** Als u een pauze wilt invoegen in het faxnummer dat u invoert, raakt u * herhaaldelijk aan totdat er een streepje (-) op het scherm verschijnt.

7. Volg de eventuele aanwijzingen op het scherm.

 **TIP:** Als u een belkaart gebruikt om een fax te verzenden en u uw PIN-code als een telefoonboekcontact hebt opgeslagen, kunt u, op het moment dat naar uw PIN-code wordt gevraagd, op  (**Telefoonboek**) drukken om het telefoonboekcontact waaronder u uw PIN-code hebt opgeslagen, te selecteren.

Uw fax wordt verzonden als het ontvangende faxapparaat reageert.

Een fax verzenden vanuit het printergeheugen

U kunt een zwart-witfax naar het geheugen scannen en vervolgens de fax vanuit het geheugen verzenden. Deze functie is handig wanneer het faxnummer dat u probeert te bereiken bezet of tijdelijk niet beschikbaar is. De originelen worden door de printer in het geheugen gescand. Als er een verbinding met het ontvangende faxapparaat tot stand is gebracht, worden de originelen verzonden. Als de pagina's door de printer in het geheugen zijn gescand, kunt u de originelen direct uit de lade van de documentinvoerlade of van de glasplaat van de scanner halen.

 **OPMERKING:** U kunt alleen een zwart-witfax vanuit het geheugen verzenden.

Een faxbericht verzenden met behulp van het printergeheugen

1. Zorg ervoor dat **Scan- en faxmethode** is ingeschakeld.
 - a. Druk op het scherm van het bedieningspaneel van de printer op **Fax**.
 - b. Druk op **Installatie**, en vervolgens op **Voorkeuren**.
 - c. Schakel **Scan- en faxmethode** in.
2. Plaats het origineel met de bedrukte zijde omhoog in de documentinvoer of plaats het origineel met de bedrukte zijde omlaag bij het pictogram in de hoek van de scannerglasplaat.

3. Druk op het scherm van het bedieningspaneel van de printer op **Fax** .
4. Raak **Nu versturen** aan.
5. Druk op **Faxnummer invoeren** of  (**Telefoonboek**).
6. Voer het faxnummer in door middel van het toetsenblok dat verschijnt of selecteer een telefoonboekcontact of een eerder gedraaid of ontvangen nummer.

 **TIP:** Als u een pauze wilt invoegen in het faxnummer dat u invoert, raakt u * herhaaldelijk aan totdat er een streepje (-) op het scherm verschijnt.

7. Druk op **Zwart** .

De printer verstuurt de fax wanneer de ontvangende fax beschikbaar is.

Een fax verzenden naar meerdere ontvangers

U kunt een fax verzenden naar meerdere ontvangers door een telefoonboekgroep te maken die bestaat uit twee of meerdere individuele ontvangers.

Om een fax naar meerdere ontvangers te verzenden door middel van een telefoonboekgroep

1. Plaats het origineel met de bedrukte zijde omhoog in de documentinvoer of plaats het origineel met de bedrukte zijde omlaag bij het pictogram in de hoek van de scanner glasplaat.
2. Druk op het scherm van het bedieningspaneel van de printer op **Fax** .
3. Raak **Nu versturen** aan.
4. Druk op  (**Telefoonboek**).
5. Druk op **Groepscontacten**.
6. Druk op naam van de telefoonboekgroep.
7. Druk op **Fax verzenden** .

 **TIP:** Als u van de ontvanger te horen krijgt dat de kwaliteit van de door u verzonden fax niet goed is, kunt u de resolutie of het contrast van uw fax wijzigen.

Fax verzenden in foutcorrectiemodus

Foutcorrectiemodus (ECM) voorkomt gegevensverlies door slechte telefoonlijnen door fouten te detecteren die voorkomen tijdens de overdracht en automatisch te verzoeken dat het foute gedeelte opnieuw wordt overgedragen. De telefoonkosten blijven hetzelfde of nemen zelfs af, op goede telefoonlijnen. Op slechte telefoonlijnen verhoogt ECM de verzendtijd en telefoonkosten maar wordt het verzenden van de gegevens veel betrouwbaarder. De standaardinstelling is **Aan** . Schakel ECM uitsluitend uit als de telefoonkosten sterk stijgen en als u slechtere kwaliteit in ruil voor lagere kosten kunt accepteren.

Als u ECM uitschakelt:

- worden de kwaliteit en transmissiesnelheid van verzonden en ontvangen faxen beïnvloed.
- wordt de **Snelheid** automatisch ingesteld op **Normaal** .
- kunt u geen kleurenfaxen meer verzenden of ontvangen.

De instelling Licht./Donkerder wijzigen vanaf het bedieningspaneel

1. Druk op het scherm van het bedieningspaneel van de printer op **Fax** .
2. Druk op **Installatie** .
3. Druk op **Voorkeuren** .
4. Scroll naar **Foutcorrectiemodus** en raak aan om de functie in of uit te schakelen.

Een fax ontvangen

U kunt automatisch of handmatig faxen ontvangen. Indien u de optie **Automatisch antwoorden** uitschakelt, moet u faxen handmatig ontvangen. Indien u de optie **Automatisch antwoorden** inschakelt (de standaardinstelling), dan beantwoordt de printer automatisch inkomende oproepen en worden faxen ontvangen na het aantal keer overgaan dat is opgegeven via de instelling **Hoe vaak overgaan**. (De standaard instelling **Hoe vaak overgaan** is vijf keer overgaan.)

Als u een faxbericht op papier van het formaat Legal of groter ontvangt, terwijl de printer niet is ingesteld op het gebruik van dat papierformaat, wordt het faxbericht automatisch verkleind zodat het op het geplaatste papier past. Als u de functie **Automatisch verkleinen** hebt uitgeschakeld, drukt de printer het faxbericht op twee pagina's af.



OPMERKING: Als u een document aan het kopiëren bent wanneer een fax binnenkomt, wordt de fax opgeslagen in het printergeheugen totdat het kopiëren is voltooid.

- [Een fax handmatig ontvangen](#)
- [Back-upfaxontvangst instellen](#)
- [Ontvangen faxen vanuit het geheugen opnieuw afdrukken](#)
- [Faxen doorsturen naar een ander nummer](#)
- [Automatische verkleining voor binnenkomende faxen instellen](#)
- [Ongewenste faxnummers blokkeren](#)
- [Faxen ontvangen met HP Digital Fax](#)

Een fax handmatig ontvangen

Als u aan de telefoon bent, kan de persoon met wie u spreekt u een fax sturen terwijl u nog verbonden bent. U kunt de handset opnemen om te praten of om te luisteren of er faxtonen weerklinken.

U kunt handmatig faxen ontvangen van een telefoon die rechtstreeks is aangesloten op de poort  van de printer.

Een fax handmatig ontvangen

1. Controleer of de printer is ingeschakeld en of er papier in de hoofdlade is geplaatst.
2. Verwijder eventuele originelen uit de documentinvoerlade.
3. Stel de instelling **Hoe vaak overgaan** in op een hoog getal zodat u eerst de binnenkomende oproepen kunt beantwoorden voordat de printer de belsignalen gaat beantwoorden. U kunt ook de instelling **Automatisch antwoorden** uitschakelen zodat de printer niet automatisch binnenkomende oproepen beantwoordt.
4. Als u momenteel een gesprek voert met de verzender, zegt u tegen de verzender dat **Start** moet worden ingedrukt op hun faxapparaat.
5. Wanneer u de faxtonen van een verzendend faxapparaat hoort, gaat u als volgt te werk:

- a. Druk op het scherm van het bedieningspaneel van de printer op **Fax** , vervolgens op **Verzenden en ontvangen**, en ten slotte op **Nu ontvangen**.
- b. Zodra de printer de fax begint te ontvangen, kunt u de telefoon ophangen of aan de lijn blijven. Tijdens het verzenden van een fax hoort u faxtonen.

Back-upfaxontvangst instellen

Afhankelijk van uw voorkeuren en beveiligingseisen kunt u de printer instellen om alle ontvangen faxen op te slaan, alleen de faxen op te slaan die zijn ontvangen terwijl de printer door een fout niet functioneerde of om geen van de ontvangen faxen op te slaan.

Back-upfaxontvangst vanaf het bedieningspaneel van de printer instellen

1. Druk op het scherm van het bedieningspaneel van de printer op **Fax** .
2. Druk op **Installatie** .
3. Druk op **Voorkeuren** .
4. Druk op **Back-upfaxontvangst**.
5. Raak de vereiste instelling aan:

Aan	<p>De standaardinstelling. Als Back-upfaxontvangst Aan is, slaat de printer alle ontvangen faxberichten op in het geheugen. Hierdoor kunt u tot 30 van de laatst afgedrukte faxen opnieuw afdrucken, mits deze nog in het geheugen zijn opgeslagen.</p> <p>OPMERKING: Als het printergeheugen vol is, worden de oudste, afgedrukte faxberichten overschreven bij ontvangst van nieuwe faxen. Als het geheugen vol raakt met niet-afgedrukte faxen, stopt de printer met het beantwoorden van inkomende faxoproepen.</p> <p>OPMERKING: Als u een fax ontvangt die te groot is, bijvoorbeeld een zeer gedetailleerde kleurenfoto, wordt deze mogelijk niet in het geheugen opgeslagen.</p>
Alleen bij fouten	<p>Faxberichten worden alleen in het geheugen van de printer opgeslagen als de printer de faxberichten door een fout niet kan afdrucken (bijvoorbeeld als het papier in de printer op is). De printer blijft faxberichten opslaan zolang er geheugen beschikbaar is. Als het geheugen vol raakt, stopt de printer met het beantwoorden van inkomende faxoproepen. Wanneer de fout is opgelost, worden de faxen die in het geheugen zijn opgeslagen automatisch afgedrukt en vervolgens uit het geheugen verwijderd.</p>
Uit	<p>Faxberichten worden nooit in het geheugen opgeslagen. Het kan bijvoorbeeld zijn dat u Back-upfaxontvangst wilt uitschakelen omwille van de veiligheid. Als er een fout optreedt waardoor de printer niet kan afdrucken (bijvoorbeeld als het papier in de printer op is), stopt de printer met het beantwoorden van inkomende faxoproepen.</p>

Ontvangen faxen vanuit het geheugen opnieuw afdrucken

Ontvangen faxen die niet worden afgedrukt, worden in het geheugen opgeslagen.

 **OPMERKING:** Als het geheugen vol is, kan de printer geen nieuwe fax ontvangen totdat u de faxen in het geheugen afdrukt of verwijdert. Het kan ook zijn dat u met het oog op beveiliging of privacy de faxen uit het geheugen wilt verwijderen.

U kunt 30 van de laatst afgedrukte faxen opnieuw afdrucken, mits deze nog in het geheugen zijn opgeslagen. Het kan bijvoorbeeld nodig zijn om faxen opnieuw af te drukken als u de vorige afdruk kwijt bent.

Faxen in het geheugen opnieuw afdrukken vanaf het bedieningspaneel van de printer

1. Zorg ervoor dat er papier in de hoofdlade is geplaatst. Raadpleeg [Afdrukmateriaal laden op pagina 19](#) voor meer informatie.
2. Raak **Fax** aan op het scherm van het bedieningspaneel van de printer.
3. Raak **Opnieuw afdrukken** aan.

De faxen worden afgedrukt in omgekeerde volgorde als die waarin ze zijn ontvangen waarbij de meest recent ontvangen fax het eerst wordt afgedrukt, enz.

4. Raak een fax aan om deze te selecteren en raak vervolgens **Afdrukken** aan.

Faxen doorsturen naar een ander nummer

U kunt de printer zo instellen dat uw faxen worden doorgestuurd naar een ander faxnummer. Alle faxen worden in zwart-wit doorgestuurd, ongeacht hoe ze oorspronkelijk werden gestuurd.

Het verdient aanbeveling te controleren of het nummer waarnaar u de fax doorstuurt, een werkende faxlijn is. Verstuur een testfax zodat u zeker weet dat het faxapparaat de doorgestuurde faxberichten kan ontvangen.

Faxen doorsturen vanaf het bedieningspaneel van de printer

1. Druk op het scherm van het bedieningspaneel van de printer op **Fax**.
2. Druk op **Installatie**.
3. Druk op **Voorkeuren**.
4. Raak **Fax doorsturen** aan.
5. Raak **Aan (Afdrukken en doorsturen)** aan om de fax af te drukken en door te sturen of selecteer **Aan (Doorsturen)** aan om de fax door te sturen.

 **OPMERKING:** Als de printer het faxbericht niet kan doorsturen naar het opgegeven faxapparaat (als dit bijvoorbeeld is uitgeschakeld), wordt de fax afgedrukt door de printer. Als u de printer instelt op het afdrukken van foutrapporten voor ontvangen faxen, wordt ook een foutrapport afgedrukt.

6. Als u hierom wordt gevraagd, voert u het nummer in van het apparaat waarmee de doorgestuurde faxen worden ontvangen, en drukt u op **Gereed**. Voer voor elk van de volgende opdrachten de vereiste gegevens in: begindatum, begintijd, einddatum en eindtijd.
7. Fax doorsturen is geactiveerd. Raak **OK** aan om te bevestigen.

Als de printer geen stroom meer krijgt wanneer het doorsturen van faxen wordt ingesteld, slaat de printer de instelling voor het doorsturen van faxen en het telefoonnummer op. Wanneer de printer weer stroom krijgt, is de instelling voor het doorsturen van faxen nog steeds **Aan**.

 **OPMERKING:** U kunt het doorsturen van faxen annuleren door **Uit** te selecteren in het menu **Fax doorsturen**.

Automatische verkleining voor binnenkomende faxen instellen

De instelling **Automatisch verkleinen** bepaalt wat de printer doet als er een fax binnenkomt die te groot is voor het geplaatst papierformaat. Deze instelling is standaard ingeschakeld, zodat de afbeelding van de binnenkomende fax indien mogelijk wordt verkleind en dus op een pagina past. Als deze functie is uitgeschakeld, worden de gegevens die niet op de eerste pagina passen, op de volgende pagina afgedrukt.

Automatisch verkleinen komt van pas als u een fax van Legal-formaat ontvangt terwijl in de invoerlade papier van Letter-formaat is geplaatst.

Automatische verkleining instellen vanaf het bedieningspaneel van de printer

1. Druk op het scherm van het bedieningspaneel van de printer op **Fax** .
2. Druk op **Installatie** .
3. Druk op **Voorkeuren** .
4. Druk op **Automatisch verkleinen** om in of uit te schakelen.



OPMERKING: Door automatisch verkleinen uit te schakelen, wordt tevens dubbelzijdig afdrukken van faxen uitgeschakeld.

Ongewenste faxnummers blokkeren

Als u via uw telefoonaanbieder gebruikmaakt van een service voor nummerherkenning, kunt u bepaalde faxnummers blokkeren zodat de printer geen faxen meer ontvangt die afkomstig zijn van deze nummers. Bij een binnenkomende faxoproep vergelijkt de printer het nummer met de ingestelde lijst met ongewenste faxnummers om vast te stellen of de oproep moet worden geblokkeerd. Als het nummer overeenkomt met een nummer in de lijst met geblokkeerde nummers, wordt de fax niet ontvangen. (Het maximum aantal faxnummers dat u kunt blokkeren, verschilt per model.)



OPMERKING: Deze functie wordt niet in alle landen/regio's ondersteund. Als de functie niet wordt ondersteund in uw land/regio, wordt het item **Blokking van ongewenste faxnummers** niet weergegeven in het menu **Voorkeuren** .



OPMERKING: Als er geen telefoonnummers in de lijst met beller-ID's staan, wordt verondersteld dat u niet op een service Beller-ID bent geabonneerd bij de telefoonmaatschappij.

U kunt bepaalde faxnummers blokkeren door ze toe te voegen aan de lijst met ongewenste faxnummers, u kunt ze deblokkeren door ze uit de lijst met ongewenste faxnummers te verwijderen en u kunt een lijst met geblokkeerde ongewenste faxnummers afdrukken.

Een nummer toevoegen aan de lijst met ongewenste faxnummers

1. Druk op het scherm van het bedieningspaneel van de printer op **Fax** .
2. Druk op **Installatie** .
3. Druk op **Voorkeuren** .
4. Raak **Blokking van ongewenste faxnummers** aan.
5. Druk op + (plusteken)
6. Voer een van de volgende bewerkingen uit.
 - Om een te blokkeren faxnummer uit de lijst van de oproepgeschiedenis te selecteren, moet u op  (Oproepgeschiedenis) drukken.
 - Voer manueel een te blokkeren faxnummer in en druk op **Toevoegen**.



OPMERKING: Zorg ervoor dat u het faxnummer invoert zoals het op het scherm van het bedieningspaneel wordt weergegeven en niet zoals het in het kopschrift van de ontvangen fax wordt weergegeven. Deze nummers kunnen verschillend zijn.

Om nummers uit de lijst met ongewenste faxnummers te verwijderen

Als u een faxnummer niet langer wilt blokkeren, kunt u het uit de lijst met ongewenste faxnummers verwijderen.

1. Druk op het scherm van het bedieningspaneel van de printer op **Fax** .
2. Druk op **Installatie** .
3. Druk op **Voorkeuren** .
4. Raak **Blokking van ongewenste faxnummers** aan.
5. Selecteer het nummer dat u wilt verwijderen en druk dan op **Verwijderen**.

Om een lijst met ongewenste faxnummers af te drukken

1. Druk op het scherm van het bedieningspaneel van de printer op **Fax** .
2. Druk op **Installatie** , en vervolgens op **Rapporten** .
3. Raak **Faxrapporten afdrukken** aan.
4. Druk op **Rapport ongewenste faxen**.
5. Raak **Afdrukken** aan om te beginnen met afdrukken.

Faxen ontvangen met HP Digital Fax

U kunt gebruikmaken van HP Digital Fax om faxen automatisch te ontvangen en ze op uw computer op te slaan. Dit bespaart papier en inkt.

Ontvangen faxen worden opgeslagen als TIFF- (Tagged Image File Format) of PDF-bestanden (Portable Document Format).

De bestanden worden als volgt benoemd: XXXX_YYYYYYY_ZZZZZZ.tif, waar X de zenderinfo, Y de datum en Z het tijdstip van faxontvangst voorstellen.



OPMERKING: Faxen naar computer is enkel beschikbaar voor het ontvangen van zwart-witfaxen. Faxberichten in kleur zullen worden afgedrukt.

Vereisten voor HP Digital Fax

- De doelmap van de computer moet altijd beschikbaar zijn. De faxen worden niet opgeslagen als de computer in de slaapstand of stand-bymodus staat.
- Er moet papier in de invoerlade zitten. Raadpleeg [Afdruk materiaal laden op pagina 19](#) voor meer informatie.

HP Digital Fax instellen of wijzigen (Windows)

1. Open de HP-printersoftware. Zie [Open de HP-printersoftware \(Windows\) op pagina 12](#) voor meer informatie.
2. Klik in de printersoftware onder **Afdrukken, scannen en faxen.** op **Fax** en vervolgens op **Wizard digitale faxinstellingen** .
3. Volg de instructies op het scherm.

HP Digital Fax uitschakelen

1. Druk op het scherm van het bedieningspaneel van de printer op **Fax** .
2. Raak **Installatie** aan.
3. Raak **Voorkeuren** en vervolgens **HP Digital Fax** aan.
4. Druk op **HP Digital Fax uitschakelen**.
5. Raak **Ja** aan.

Telefoonboekcontacten instellen

U kunt veelgebruikte faxnummers instellen als telefoonboekcontacten. Hierdoor kunt u deze nummers snel kiezen door middel van het bedieningspaneel van de printer.

 **TIP:** Voor het maken en beheren van telefoonboekcontacten kunt u niet alleen het bedieningspaneel van de printer gebruiken, u kunt ook gebruikmaken van hulpprogramma's die beschikbaar zijn op u computer, zoals de HP-software die bij de printer wordt geleverd en de EWS van de printer. Zie [Geavanceerde hulpmiddelen voor printerbeheer \(voor netwerkprinters\) gebruiken op pagina 129](#) voor meer informatie.

- [Een telefoonboekcontact maken en bewerken](#)
- [Een groepstelefoonboekcontact maken en bewerken](#)
- [Telefoonboekcontacten verwijderen](#)

Een telefoonboekcontact maken en bewerken

U kunt faxnummer opslaan als telefoonboekcontacten.

Om telefoonboekcontacten in te stellen

1. Druk op het scherm van het bedieningspaneel van de printer op **Fax** .
2. Raak **Telefoonboek** aan.
3. Raak **Contactpunten** aan.
4. Tik op **+** (Plusteken) om een contact toe te voegen.
5. Druk op **Naam** en typ de naam van het telefoonboekcontact en druk op **Gereed** .
6. Druk op **Nummer** en typ het faxnummer voor het telefoonboekcontact en druk op **OK**.

 **OPMERKING:** Vergeet niet om eventuele pauzes en andere noodzakelijke nummers in te voeren, zoals het kengetal, een toegangscode voor nummers buiten een PBX-systeem (meestal een 9 of 0) of een kengetal voor internationaal bellen.

7. Druk op **Toevoegen**.

Om telefoonboekcontacten te wijzigen

1. Druk op het scherm van het bedieningspaneel van de printer op **Fax** .
2. Raak **Telefoonboek** aan.
3. Druk op **Contacten**.
4. Druk op het telefoonboekcontact dat u wilt bewerken.
5. Druk op **Naam** en bewerk de naam van het telefoonboekcontact en druk op **Gereed** .
6. Druk op **Nummer** en bewerk het faxnummer van het telefoonboekcontact en druk op **OK**.

 **OPMERKING:** Vergeet niet om eventuele pauzes en andere noodzakelijke nummers in te voeren, zoals het kengetal, een toegangscode voor nummers buiten een PBX-systeem (meestal een 9 of 0) of een kengetal voor internationaal bellen.

7. Druk op **Gereed** .

Een groepstelefoonboekcontact maken en bewerken

U kunt meerdere faxnummers opslaan een telefoonboekgroep.

Om telefoonboekgroepen in te stellen

 **OPMERKING:** Vooraleer u een telefoonboekgroep kunt creëren, moet u reeds minstens een telefoonboekcontact hebben gecreëerd.

1. Druk op het scherm van het bedieningspaneel van de printer op **Fax** .
2. Raak **Telefoonboek** aan.
3. Druk op **Groepscontacten**.
4. Tik op **+** (Plusteken) om een groep toe te voegen.
5. Druk op **Naam** en typ de naam van de groep en druk op **Gereed** .
6. Druk op **Aantal**, selecteer de telefoonboekcontacten die u de groep wilt toevoegen en druk op **Selecteren**.
7. Druk op **Maken**.

Om telefoonboekgroepen te wijzigen

1. Druk op het scherm van het bedieningspaneel van de printer op **Fax** .
2. Raak **Telefoonboek** aan.
3. Druk op **Groepscontacten**.
4. Druk op de telefoonboekgroep die u wilt bewerken.
5. Druk op **Naam** en bewerk de naam van de telefoonboekgroep en druk op **Gereed** .
6. Druk op **Aantal** .
7. Deselecteer de telefoonboekcontacten die u uit deze groep wilt verwijderen of tik op **+** (Plusteken) om een contactpersoon aan de groep toe te voegen.
8. Druk op **Gereed** .

Telefoonboekcontacten verwijderen

U kunt telefoonboekcontacten of -groepen verwijderen.

1. Druk op het scherm van het bedieningspaneel van de printer op **Fax** .
2. Raak **Telefoonboek** aan.
3. Druk op **Contacten** of **Groepscontacten**.

4. Druk op de naam van het telefoonboekcontact of het groepscontact dat u wilt verwijderen.
5. Druk op **Verwijderen**.
6. Druk op **Ja** om te bevestigen.

Faxinstellingen wijzigen

Als u de stappen uit de Aan-de-slaggids die bij de printer is geleverd hebt voltooid, kunt u in de volgende stappen de basisinstellingen wijzigen of andere faxopties configureren.

- [Faxinstellingen beheren](#)
- [Het faxkopschrift instellen](#)
- [De antwoordmodus instellen \(automatisch antwoorden\)](#)
- [Het aantal beltonen voordat er wordt opgenomen instellen](#)
- [Beantwoording belpatroon voor specifieke beltonen wijzigen](#)
- [Het kiessysteem instellen](#)
- [Opties opnieuw kiezen instellen](#)
- [De faxesnelheid instellen](#)
- [Het faxgeluidsvolume instellen](#)

Faxinstellingen beheren

Vanuit de HP printersoftware kunt u faxinstellingen beheren, zoals ongewenste faxnummers blokkeren, antwoordopties instellen en faxgeschiedenis weergeven.

Faxinstellingen beheren (Windows)

1. Klik in de HP printersoftware (beschikbaar via het menu **Start**) bovenin het venster op **Afdrukken, scannen en faxen**.
2. Klik in het gedeelte **Fax** op **Faxinstellingen beheren**.
3. Klik op de gewenste optie en volg de instructies op het scherm.

Het faxkopschrift instellen

De faxkopregel is de regel tekst met uw naam en faxnummer die wordt afgedrukt boven aan elke fax die u verstuurt. HP raadt u aan om het kopschrift in te stellen door de HP-software te gebruiken die bij de printer werd geleverd. U kunt de faxkopregel ook instellen vanaf het bedieningspaneel van de printer, zoals hier wordt beschreven.



OPMERKING: In sommige landen/regio's is de informatie in het faxkopschrift wettelijk vereist.

Het faxkopschrift instellen of wijzigen

1. Druk op het scherm van het bedieningspaneel van de printer op **Fax**.
2. Druk op **Installatie**, en vervolgens op **Voorkeuren**.
3. Raak **Faxkop** aan.
4. Geef uw naam of uw bedrijfsnaam op en raak vervolgens **Gereed** aan.
5. Voer uw faxnummer in en tik vervolgens op **OK**.

De antwoordmodus instellen (automatisch antwoorden)

De antwoordmodus bepaalt of binnenkomende oproepen door de printer worden beantwoord.

- Schakel de optie **Automatisch antwoorden** in als u wilt dat de printer faxen **automatisch** beantwoordt. Alle binnenkomende oproepen en faxen worden door de printer beantwoord.
- Schakel de optie **Automatisch antwoorden** uit als u faxen **handmatig** wilt ontvangen. U moet zelf aanwezig zijn om de binnenkomende faxoproepen te beantwoorden, anders kan de printer geen faxberichten ontvangen.

De antwoordmodus instellen

1. Druk op het scherm van het bedieningspaneel van de printer op **Fax**.
2. Druk op **Installatie**, en vervolgens op **Voorkeuren**.
3. Tik op de wisselknop naast **Automatisch antwoorden** om deze functie in of uit te schakelen.

U kunt deze functie ook bereiken door te drukken op  (het pictogram Faxstatus) op het Startscherm.

Het aantal beltonen voordat er wordt opgenomen instellen

Als u de optie **Automatisch antwoorden** inschakelt, kunt u opgeven na hoeveel belsignalen de binnenkomende oproep automatisch moet worden beantwoord.

De instelling **Hoe vaak overgaan** is belangrijk als er een antwoordapparaat is aangesloten op dezelfde telefoonlijn als de printer omdat het antwoordapparaat de telefoon moet beantwoorden voordat de printer dat doet. Het aantal belsignalen voor beantwoorden moet voor de printer groter zijn dan voor het antwoordapparaat.

Stel bijvoorbeeld uw antwoordapparaat in om te beantwoorden na een laag aantal belsignalen en stel de printer in om te antwoorden na het maximale aantal belsignalen. (Het maximum aantal belsignalen varieert per land/regio.) Bij deze instelling beantwoordt het antwoordapparaat de oproep en bewaakt de printer de lijn. Als de printer faxsignalen detecteert, zal deze de fax ontvangen. Als de oproep een gespreksoproep betreft, zal het antwoordapparaat het binnenkomende bericht opnemen.

Het aantal belsignalen voordat er wordt opgenomen instellen

1. Druk op het scherm van het bedieningspaneel van de printer op **Fax**.
2. Druk op **Installatie**, en vervolgens op **Voorkeuren**.
3. Raak **Hoe vaak overgaan** aan.
4. Druk op het aantal keer rinkelen.
5. Raak **Gereed** aan om de instelling te accepteren.

Beantwoording belpatroon voor specifieke beltonen wijzigen

Veel telefoonmaatschappijen bieden een service aan waarbij abonnees voor één telefoonlijn meerdere telefoonnummers krijgen toegewezen die elk hun eigen specifieke belsignalen hebben. Als u zich op deze service abonneert, wordt er aan elk telefoonnummer een ander belsignaal toegekend. U kunt de printer instellen voor het beantwoorden van binnenkomende oproepen die een bepaald belsignaal hebben.

Als u de printer aansluit op een telefoonlijn met specifieke belsignalen, moet u de telefoonmaatschappij verzoeken om twee verschillende belsignalen toe te wijzen aan binnenkomende gespreksoproepen en

faxoproepen. HP raadt aan om voor een faxnummer dubbele of drievoudige belsignalen aan te vragen. Als de printer het specifieke belpatroon detecteert, zal deze de oproep beantwoorden en de fax ontvangen.

 **TIP:** U kunt ook de functie voor belpatroondetectie op het bedieningspaneel van de printer gebruiken om een specifiek belsignaal in te stellen. Met deze functie herkent de printer het belpatroon van een binnenkomende oproep en wordt dit belpatroon vastgelegd. Gebaseerd op deze oproep wordt automatisch het specifieke belpatroon bepaald dat door uw telefoonbedrijf aan faxoproepen is toegewezen.

Als deze service niet beschikbaar is, gebruikt u het standaard belpatroon **Alle beltonen** .

 **OPMERKING:** De printer kan geen faxen ontvangen als de hoorn van het toestel met het hoofdtelefoonnummer van de haak is.

Het belpatroon voor beantwoorden van een specifiek belsignaal wijzigen

1. Controleer of de printer is ingesteld om faxoproepen automatisch te beantwoorden.
Zie [De antwoordmodus instellen \(automatisch antwoorden\) op pagina 72](#) voor meer informatie.
2. Druk op het scherm van het bedieningspaneel van de printer op **Fax** .
3. Druk op **Installatie** en selecteer vervolgens **Voorkeuren** .
4. Raak **Specifiek belsignaal** aan.
5. Een bericht wordt weergegeven waarin staat dat deze instelling niet moet worden gewijzigd tenzij u meerdere nummers op dezelfde telefoonlijn hebt. Druk op **Ja** aan om verder te gaan.
6. Selecteer het belpatroon dat door uw telefoonbedrijf aan faxoproepen is toegewezen.

Als u niet weet welk belpatroon is toegekend of als dit niet in de lijst staat, raakt u **Belpatroondetectie** aan en volgt u de aanwijzingen op het scherm.

 **OPMERKING:** Als de functie Belpatroondetectie het belpatroon niet kan detecteren of als u de functie annuleert voordat de detectie is voltooid, wordt het belpatroon automatisch ingesteld op de standaardwaarde, namelijk **Alle beltonen** .

 **OPMERKING:** Indien u een PBX-telefoonsysteem gebruikt met verschillende oproeppatronen voor interne en externe oproepen, moet u het faxnummer oproepen via een extern nummer.

Het kiessysteem instellen

Stel de toonkeuze- of pulskeuzemodus in met deze procedure. De standaardinstelling is **Toon**. Wijzig deze instelling niet tenzij u weet dat uw telefoonlijn niet werkt met toonkeuze.

 **OPMERKING:** De optie pulskeuze is niet beschikbaar in alle landen of regio's.

Het kiessysteem instellen

1. Druk op het scherm van het bedieningspaneel van de printer op **Fax** .
2. Druk op **Installatie** , en vervolgens op **Voorkeuren** .
3. Druk op **Kiestype**.
4. Druk op **Toon** of **Puls** om te selecteren.

Opties opnieuw kiezen instellen

Als de printer een fax niet kon verzenden omdat het ontvangende faxapparaat niet antwoordde of bezet was, dan probeert de printer opnieuw te bellen op basis van de instellingen van de optie voor Opnieuw kiezen. Gebruik de volgende procedure om de opties aan of uit te schakelen.

- **Opnieuw kiezen indien bezet:** Als deze optie is ingeschakeld, kiest de printer automatisch opnieuw wanneer de lijn bezet is. De standaardinstelling is **Aan** .
- **Opnieuw kiezen zonder antwoord:** Als deze optie is ingeschakeld, kiest de printer automatisch opnieuw wanneer het ontvangende faxapparaat niet antwoordt. De standaardinstelling is **Uit** .
- **Opnieuw kiezen bij verbindingsprobleem:** Als deze optie is ingeschakeld, kiest de printer automatisch opnieuw als er een probleem is met de verbinding met het ontvangen faxapparaat. Opnieuw kiezen bij verbindingsprobleem werkt enkel voor de verzending van faxen uit het geheugen. De standaardinstelling is **Aan** .

De opties opnieuw bellen instellen

1. Druk op het scherm van het bedieningspaneel van de printer op **Fax** .
2. Druk op **Installatie** , en vervolgens op **Voorkeuren** .
3. Druk op **Automatisch opnieuw kiezen** .
4. Druk op **Opnieuw zenden bij in gesprek** , **Opnieuw zenden bij geen antwoord** , of **Opnieuw kiezen bij verbindingsprobleem** .

De faxesnelheid instellen

U kunt de gebruikte faxesnelheid instellen voor de communicatie tussen uw printer en overige faxapparaten tijdens het verzenden en ontvangen van faxberichten.

Als u een van de volgende opties gebruikt, is het wellicht nodig om de faxesnelheid te verlagen:

- Een Internet-telefoonservice
- Een PBX-systeem (private branch exchange)
- Fax op Voice over Internet-protocol (VoIP)
- Een ISDN-service

Als u problemen ondervindt bij het verzenden en ontvangen van faxen, probeer dan een tragere **Snelheid** . De volgende tabel biedt de mogelijke faxesnelheden.

Instelling faxesnelheid	Faxesnelheid
Snel	v.34 (33600 baud)
Normaal	v.17 (14400 baud)
Langzaam	v.29 (9600 baud)

De faxesnelheid instellen

1. Druk op het scherm van het bedieningspaneel van de printer op **Fax** .
2. Druk op **Installatie** , en vervolgens op **Voorkeuren** .
3. Raak **Snelheid** aan.
4. Raak de optie aan die u wilt selecteren.

Het faxgeluidsvolume instellen

U kunt het volume van de faxtonen wijzigen.

Het geluidsvolume voor faxen instellen

1. Druk op het scherm van het bedieningspaneel van de printer op **Fax** .
2. Druk op **Installatie** , en vervolgens op **Voorkeuren** .
3. Druk op **Volume**.
4. Raak **Zacht**, **Hard**, of **Uit** aan om die instelling te selecteren.

U kunt deze functie ook bereiken door te tikken op  (het pictogram Faxstatus) op het beginscherm.

Faxen en digitale telefoonservices

Veel telefoonbedrijven bieden hun klanten digitale telefoonservices, zoals de volgende services:

- DSL: Een DSL-aansluiting (Digital Subscriber Line) via uw telefoonmaatschappij. (DSL wordt in uw land/regio mogelijk ADSL genoemd.)
- PBX: Een PBX-telefoonsysteem (Private Branch eXchange).
- ISDN: Een ISDN-systeem (Integrated Services Digital Network)
- VoIP: Een goedkope telefoonservice die u de mogelijkheid biedt faxen met uw printer te ontvangen en te verzenden via internet. Deze methode wordt Fax op Voice over Internet-protocol (VoIP) genoemd.

Zie [Fax op Voice over Internet Protocol op pagina 77](#) voor meer informatie.

HP-printers zijn specifiek ontworpen voor gebruik in combinatie met traditionele analoge telefoonservices. Als u met een systeem voor digitaal telefoneren werkt (zoals DSL/ADSL, PBX of ISDN), moet u mogelijk filters of converters gebruiken voor de conversie van digitaal naar analoog als u wilt faxen.



OPMERKING: HP garandeert niet dat de printer compatibel zal zijn met lijnen of providers voor digitaal telefoneren in digitale omgevingen of met alle converters voor conversie van digitaal naar analoog. U wordt aangeraden om in alle gevallen rechtstreeks met het telefoonbedrijf te bespreken wat de juiste configuratie-opties zijn op basis van de services die het bedrijf levert.

Fax op Voice over Internet Protocol

U kunt mogelijk inschrijven op een goedkope telefoonservice waarmee u faxen kunt verzenden en ontvangen met uw printer via internet. Deze methode wordt Fax op Voice over Internet-protocol (VoIP) genoemd.

De volgende punten zijn tekenen dat u waarschijnlijk een VoIP-service gebruikt.

- Kies een speciale toegangscode samen met het faxnummer.
- een IP-converter hebt om verbinding te maken met Internet; deze biedt ook analoge telefoonpoorten voor de faxlijn.



OPMERKING: U kunt uitsluitend faxen verzenden en ontvangen door een telefoonsnoer aan te sluiten op de poort  van de printer. Dit betekent, dat de verbinding met het Internet tot stand moet worden gebracht via een converter (die is uitgerust met een gewone analoge telefooningangen voor de fax) of via uw telefoonmaatschappij.



TIP: De ondersteuning voor traditionele faxverzending via een IP-telefoonsysteem is vaak beperkt. Als u problemen ondervindt bij het verzenden van faxen, kunt u proberen om de faxesnelheid te verlagen of de foutcorrectiemodus (ECM, Error Correction Mode) voor het faxen uit te schakelen. Als u de foutcorrectiemodus echter uitschakelt, kunt u geen faxen in kleur meer verzenden of ontvangen.

Als u vragen hebt over internetfaxen, neem dan contact op met de ondersteuningsafdeling van uw internetfaxdienst of met uw lokale serviceprovider voor meer begeleiding.

Rapporten weergeven of afdrukken

U kunt de printer zodanig instellen dat foutrapporten en bevestigingsrapporten automatisch worden afgedrukt voor elk faxbericht dat u verzendt en ontvangt. U kunt indien gewenst ook handmatig systeemrapporten afdrukken. Deze rapporten bieden nuttige systeem informatie over de printer.

Standaard is de printer zodanig ingesteld dat er alleen een rapport wordt afgedrukt als zich een probleem voordoet bij het verzenden of ontvangen van een fax. Na het verzenden van een faxbericht verschijnt er kort een bericht op het scherm van het bedieningspaneel met de mededeling dat het faxbericht goed is verzonden.

 **OPMERKING:** Als de rapporten niet leesbaar zijn, kunt u de geschatte inkt niveaus controleren vanuit het bedieningspaneel of de HP-software. Zie [Inkt niveaus op pagina 104](#) voor meer informatie.

 **OPMERKING:** Waarschuwingen en indicatorlampjes voor het inkt niveau bieden uitsluitend schattingen om te kunnen plannen. Vul een inkt tank die bijna leeg is bij om vertragingen tijdens het afdrukken en problemen met de afdrukkwaliteit te voorkomen.

 **OPMERKING:** Controleer of de printkoppen correct zijn geplaatst en de inkt tanks zijn gevuld. Zie [Inkt en printkop beheren op pagina 103](#) voor meer informatie.

Dit gedeelte bevat de volgende onderwerpen:

- [Bevestigingsrapporten voor faxen afdrukken](#)
- [Foutrapporten voor faxen afdrukken](#)
- [Het faxlogboek afdrukken en bekijken](#)
- [Het faxlogboek wissen](#)
- [De details van de laatste faxtransactie afdrukken](#)
- [Een rapport beller-ID's afdrukken](#)
- [De belgeschiedenis weergeven](#)

Bevestigingsrapporten voor faxen afdrukken

U kunt een bevestigingsrapport afdrukken als een fax is verzonden of als een fax is ontvangen. De standaardinstelling is **Aan (Fax verzonden)**. Als deze functie is uitgeschakeld, wordt er na elke verzending of ontvangst van een fax kort een bevestigingsbericht weergegeven op het bedieningspaneel.

Faxbevestiging inschakelen

1. Druk op het scherm van het bedieningspaneel van de printer op **Fax** .
2. Druk op **Installatie** .
3. Druk op **Rapporten** en vervolgens op **Faxbevestiging** .
4. Raak een van de volgende opties aan om te selecteren.

Uit	Er wordt geen bevestigingsrapport afgedrukt wanneer u faxberichten verzendt en ontvangt. Dit is de standaardinstelling.
Aan (Fax verzenden)	Er wordt een bevestigingsrapport afgedrukt voor elke fax die u verzendt.

Aan (Fax ontvangen)	Er wordt een bevestigingsrapport afgedrukt voor elke fax die u ontvangt.
Aan (Fax verzenden en ontvangen)	Er wordt een bevestigingsrapport afgedrukt voor elke fax die u verzendt of ontvangt.

Een faxafbeelding toevoegen aan het rapport

1. Druk op het scherm van het bedieningspaneel van de printer op **Fax** .
2. Druk op **Installatie** .
3. Druk op **Rapporten** en vervolgens op **Faxbevestiging** .
4. Druk op **Aan (Fax verzenden)** , **Aan (Fax ontvangen)** , of **Aan (Fax verzenden en ontvangen)** .
5. Druk op **Bevestiging met afbeelding**.
6. Druk op **OK**.

Foutrapporten voor faxen afdrukken

U kunt de printer zodanig configureren dat er automatisch een rapport wordt afgedrukt als er tijdens de transmissie of ontvangst een fout optreedt.

De printer instellen op het automatisch afdrukken van faxfoutrapporten

1. Druk op het scherm van het bedieningspaneel van de printer op **Fax** .
2. Druk op **Installatie** .
3. Druk op **Rapporten** en vervolgens op **Rapporten faxfouten**.
4. Raak een van de volgende aan om te selecteren.

Aan (Fax verzenden en ontvangen)	Afdrukken als er een fout optreedt bij het faxen.
Uit	Er worden geen faxfoutrapporten afgedrukt.
Aan (Fax verzenden)	Afdrukken als er een fout optreedt bij het overbrengen. Dit is de standaardinstelling.
Aan (Fax ontvangen)	Afdrukken als er een fout optreedt bij het ontvangen.

Het faxlogboek afdrukken en bekijken

U kunt een logboek afdrukken met de faxen die door de printer zijn ontvangen en verzonden.

Het faxlogboek afdrukken vanaf het bedieningspaneel van de printer

1. Druk op het scherm van het bedieningspaneel van de printer op **Fax** .
2. Druk op **Installatie** , en vervolgens op **Rapporten** .
3. Druk op **Faxrapporten afdrukken** .
4. Raak **Faxrapporten van de laatste 30 transacties** aan.
5. Raak **Afdrukken** aan om te beginnen met afdrukken.

Het faxlogboek wissen

Als u het faxlogboek wist, worden ook alle faxen die in het geheugen zijn opgeslagen, verwijderd.

Het faxlogboek wissen

1. Druk op het scherm van het bedieningspaneel van de printer op **Fax** .
2. Druk op **Installatie** , en vervolgens op **Extra**.
3. Druk op **Faxlogboek wissen**.

De details van de laatste faxtransactie afdrukken

Het rapport Laatste faxtransactie drukt de details af van de laatste faxtransactie. Details zijn onder andere het faxnummer, het aantal pagina's en de faxstatus.

Het rapport Laatste faxtransactie afdrukken

1. Druk op het scherm van het bedieningspaneel van de printer op **Fax** .
2. Druk op **Installatie** , en vervolgens op **Rapporten** .
3. Druk op **Faxrapporten afdrukken** .
4. Selecteer **Laatste transactie** en druk op **Afdrukken**.

Een rapport beller-ID's afdrukken

U kunt een lijst afdrukken met faxnummers die de nummerherkenning heeft herkend

Een rapport geschiedenis beller-ID's afdrukken

1. Druk op het scherm van het bedieningspaneel van de printer op **Fax** .
2. Druk op **Installatie** , en vervolgens op **Rapporten** .
3. Druk op **Faxrapporten afdrukken** .
4. Raak **Rapport Beller-ID's** aan.
5. Raak **Afdrukken** aan om te beginnen met afdrukken.

De belgeschiedenis weergeven

U kunt een lijst bekijken met alle oproepen die vanaf de printer werden gedaan.



OPMERKING: U kunt de oproepgeschiedenis niet afdrukken.

De oproepgeschiedenis bekijken

1. Druk op het scherm van het bedieningspaneel van de printer op **Fax** .
2. Raak **Nu versturen** aan.
3. Druk op  (**Telefoonboek**).
4. Druk op **Oproepgeschiedenis** .

Bijkomende faxinstallatie

Nadat u alle stappen uit de Aan-de-slaggids hebt uitgevoerd, kunt u met behulp van de instructies in dit gedeelte het instellen van de fax voltooien. Houd uw Aan-de-slaggids bij voor later gebruik.

In dit gedeelte leest u hoe u de printer zo kunt instellen dat u een fax kunt verzenden zonder dat er problemen ontstaan met de reeds aanwezige apparatuur en services die van dezelfde telefoonlijn gebruikmaken als het apparaat.

 **TIP:** U kunt ook de wizard Fax instellen (Windows) gebruiken om snel een aantal belangrijke faxinstellingen te configureren, zoals de antwoordmodus en de faxkopregelgegevens. U kunt toegang krijgen tot deze tools via de HP-software die u met de printer hebt geïnstalleerd. Nadat u deze tools hebt uitgevoerd, moet u de procedures in dit deel volgen om de faxinstallatie te voltooien.

Dit gedeelte bevat de volgende onderwerpen:

- [Fax instellen](#)
- [Test faxinstallatie](#)

Fax instellen

Dit gedeelte bevat de volgende onderwerpen:

- [Selecteer de juiste faxinstellingen voor thuis of op kantoor](#)
- [Situatie A: Aparte faxlijn \(geen gespreksoproepen ontvangen\)](#)
- [Situatie B: De printer installeren met DSL](#)
- [Situatie C: De printer installeren met een PBX-telefoonsysteem of een ISDN-lijn](#)
- [Situatie D: Fax met een specifieke beldienst op dezelfde lijn](#)
- [Situatie E: Gedeelde telefoon-/faxlijn](#)
- [Situatie F: Gedeelde gespreks-/faxlijn met voicemail](#)
- [Situatie G: Gedeelde faxlijn met computermodem \(geen gespreksoproepen ontvangen\)](#)
- [Situatie H: Gedeelde lijn voor gespreks- en faxoproepen met computermodem](#)
- [Situatie I: Gedeelde lijn voor gesprekken/fax met antwoordapparaat](#)
- [Situatie J: Gedeelde lijn voor gespreks- en faxoproepen met een computermodem en een antwoordapparaat](#)
- [Situatie K: Gedeelde lijn voor gespreks- en faxoproepen met een computermodem voor inbellen en voicemail](#)

Selecteer de juiste faxinstellingen voor thuis of op kantoor

Om goed te faxen, moet u weten welke apparatuur en diensten (indien van toepassing) dezelfde telefoonlijn delen met de printer. Dit is belangrijk omdat u mogelijk een deel van uw bestaande kantoorapparatuur direct op de printer moet aansluiten en ook mogelijk faxinstellingen moet wijzigen voordat u goed kunt faxen.

1. Selecteer de combinatie van apparatuur en diensten die uw faxlijn deelt.

- DSL: U hebt een DSL-service (Digital Subscriber Line) via uw telefoonmaatschappij. (DSL wordt in uw land/regio mogelijk ADSL genoemd.)
- PBX: Een PBX-telefoonsysteem (Private Branch eXchange).
- ISDN: Een ISDN-systeem (integrated services digital network).
- Abonnement op specifieke besignalen: Een abonnement op specifieke besignalen bij uw telefoonmaatschappij biedt meerdere telefoonnummers met verschillende belpatronen.
- Gespreksoproepen: Gespreksoproepen worden ontvangen op hetzelfde telefoonnummer dat u gaat gebruiken voor het ontvangen van faxoproepen met de printer.
- Computermodem voor inbellen: Een computermodem voor inbellen staat op dezelfde telefoonlijn als de printer. Als u een van de volgende vragen met Ja beantwoordt, maakt u gebruik van een computermodem:
 - Kunt u rechtstreeks vanuit computertoepassingen faxberichten verzenden en ontvangen via een inbelverbinding?
 - Verzendt en ontvangt u e-mailberichten op uw computer via een inbelverbinding?
 - Maakt u verbinding met Internet door middel van een inbelverbinding?
- Antwoordapparaat: Een antwoordapparaat dat gespreksoproepen beantwoordt op hetzelfde telefoonnummer dat u ook gebruikt voor het ontvangen van faxoproepen op de printer.
- Voicemail-service: Een voice-mailservice bij uw telefoonmaatschappij op hetzelfde nummer dat u gebruikt voor faxoproepen op de printer.

2. Selecteer in volgende tabel de combinatie van apparaten en services die bij u thuis of in uw kantoor wordt gebruikt. Zoek vervolgens de aanbevolen faxinstelling. Voor elke situatie vindt u in de volgende gedeelten stapsgewijze instructies.



OPMERKING: De telefoonkabel moet mogelijk aan de land- of regiospecifieke adapter worden bevestigd.

Andere apparatuur of diensten die uw faxlijn delen							Aanbevolen installatiemethode fax
DSL	PBX	Abonnement op specifieke besignalen	Gespreksoproepen	Computermodem voor inbellen	Antwoordapparaat	Voicemailservice	
							Situatie A: Aparte faxlijn (geen gespreksoproepen ontvangen) op pagina 83
✓							Situatie B: De printer installeren met DSL op pagina 84
	✓						Situatie C: De printer installeren met een PBX-telefoonsysteem of een ISDN-lijn op pagina 85
		✓					Situatie D: Fax met een specifieke besignaalservice op dezelfde lijn op pagina 86

Andere apparatuur of diensten die uw faxlijn delen							Aanbevolen installatiemethode fax
DSL	PBX	Abonnement op specifieke besignalen	Gespreksoproepen	Computermodem voor inbellen	Antwoordapparaat	Voicemailservice	
			✓				Situatie E: Gedeelde telefoon-/faxlijn op pagina 87
			✓			✓	Situatie F: Gedeelde gespreks-/faxlijn met voicemail op pagina 88
				✓			Situatie G: Gedeelde faxlijn met computermodem (geen gespreksoproepen ontvangen) op pagina 89
			✓	✓			Situatie H: Gedeelde lijn voor gespreks- en faxoproepen met computermodem op pagina 91
			✓		✓		Situatie I: Gedeelde lijn voor gesprekken/fax met antwoordapparaat op pagina 95
			✓	✓	✓		Situatie J: Gedeelde lijn voor gespreks- en faxoproepen met een computermodem en een antwoordapparaat op pagina 96
			✓	✓		✓	Situatie K: Gedeelde lijn voor gespreks- en faxoproepen met een computermodem voor inbellen en voicemail op pagina 100

Situatie A: Aparte faxlijn (geen gespreksoproepen ontvangen)

Als u een aparte telefoonlijn hebt waarop u geen gespreksoproepen ontvangt en er geen andere apparatuur op deze telefoonlijn is aangesloten, stelt u de printer in zoals in dit deel wordt beschreven.

Afbeelding 5-1 Achteraanzicht van de printer

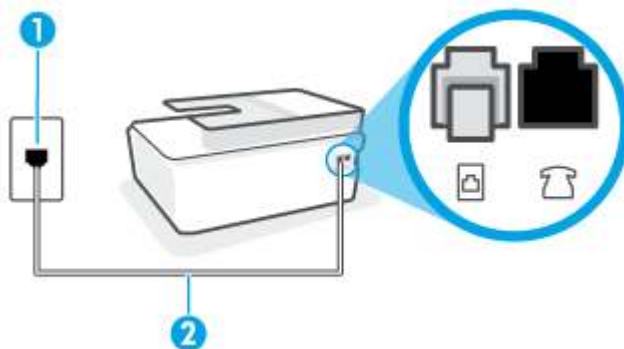

1	Telefoonaansluiting op de wand
2	Gebruik een telefoonsnoer van minimaal 26 AWG en sluit deze aan op de poort  van de printer. De telefoonkabel moet mogelijk aan de land- of regio specifieke adapter worden bevestigd.

De printer instellen met een aparte faxlijn

1. Sluit het ene uiteinde van het telefoonsnoer aan op uw telefoonaansluiting en het andere uiteinde op de poort  van de printer.

 **OPMERKING:** De telefoonkabel moet mogelijk aan de land- of regio specifieke adapter worden bevestigd.

2. Zet de **Automatisch antwoorden** -instelling aan.
3. (Optioneel) Zet **Hoe vaak overgaan** op de laagste instelling (tweemaal overgaan).
4. Voer een faxtest uit.

Wanneer de telefoon overgaat, antwoordt de printer automatisch na het aantal belsignalen dat u hebt ingesteld met de instelling **Hoe vaak overgaan**. De printer begint tonen voor het ontvangen van een fax uit te zenden naar het verzendende faxapparaat en ontvangt de fax.

Situatie B: De printer installeren met DSL

Als u een DSL-service hebt via uw telefoonmaatschappij en geen apparatuur op de printer aansluit, volg dan de instructies in dit gedeelte om een DSL-filter aan te sluiten tussen de telefoonaansluiting en de printer. Het DSL-filter verwijdert het digitale signaal dat de printer kan verstoren, zodat de printer goed kan communiceren met de telefoonlijn. (DSL wordt in uw land/regio mogelijk ADSL genoemd.)

 **OPMERKING:** Als u over een DSL-lijn beschikt en u geen DSL-filter gebruikt, kunt u met de printer geen faxberichten verzenden en ontvangen.

Afbeelding 5-2 Achteraanzicht van de printer

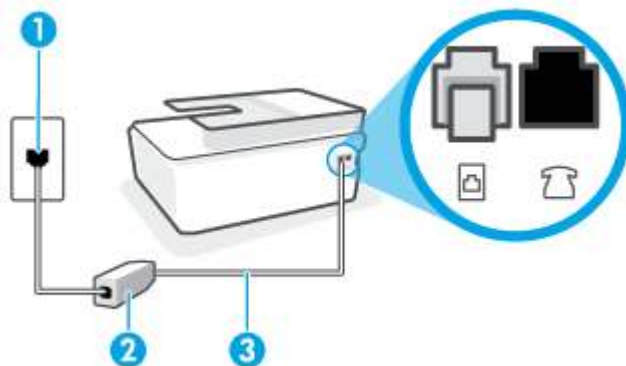

1	Telefoonaansluiting op de wand
---	--------------------------------

2	DSL-filter (of ADSL-filter) en het door de DSL-provider geleverde snoer.
3	Gebruik een telefoonsnoer van minimaal 26 AWG en sluit deze aan op de poort  .
	De telefoonkabel moet mogelijk aan de land- of regiospecifieke adapter worden bevestigd.

De printer installeren met een DSL-lijn

1. U kunt een DSL-filter aanschaffen bij uw DSL-provider.
2. Sluit het ene uiteinde van het telefoonsnoer aan op de open poort op de DSL-filter en sluit vervolgens het andere einde op de poort  van de printer.

 **OPMERKING:** De telefoonkabel moet mogelijk aan de land- of regiospecifieke adapter worden bevestigd.

Voor deze installatie moet u indien nodig mogelijk extra telefoonsnoeren aanschaffen. U kunt een dergelijk snoer kopen in een elektronicawinkel die telefoonaccessoires verkoopt.

3. Maak met een extra telefoonsnoer een verbinding van de DSL-filter naar de wandcontactdoos.
4. Voer een faxtest uit.

Als u problemen heeft met het installeren van extra apparatuur op de printer, neem dan contact op met uw lokale serviceprovider of verkoper voor hulp.

Situatie C: De printer installeren met een PBX-telefoonsysteem of een ISDN-lijn

Als u een PBX- of een ISDN-converter/terminaladapter gebruikt, dient u het volgende te doen:

- Sluit de printer aan op de poort die voor fax- en telefoongebruik is bedoeld als u een PBX- of een ISDN-converter/terminaladapter gebruikt. Zorg ook dat de adapter zo mogelijk is ingesteld op het juiste switch-type voor uw land/regio.

 **OPMERKING:** Bij sommige ISDN-systemen kunt u de poorten configureren voor specifieke telefoonapparatuur. U kunt bijvoorbeeld een poort toewijzen aan een telefoon en Groep 3-faxapparaat en een andere voor meerdere doelen. Als u steeds problemen ondervindt wanneer u bent verbonden met de fax-/telefoonpoort van uw ISDN-converter, kunt u proberen om het apparaat aan te sluiten op de multifunctionele poort. Die kan gemarkeerd zijn als "multi-combi" of iets dergelijks.

- Als u gebruik maakt van een telefooncentrale (PBX), stelt u de wisselgesprektoon in op 'uit'.

 **OPMERKING:** Vele digitale PBX-systemen hebben een wachttoon die standaard op "aan" is ingesteld. De wachttoon verstoort de overdracht van faxen, waardoor u geen faxen kunt verzenden of ontvangen met de printer. Raadpleeg de documentatie die bij uw PBX-telefoonsysteem is geleverd voor instructie over hoe u de wachttoon kunt uitschakelen.

- Als u een PBX-telefooncentrale hebt, draait u het nummer van een buitenlijn voordat u het faxnummer draait.
- De telefoonkabel moet mogelijk aan de land- of regiospecifieke adapter worden bevestigd.

Als u problemen heeft met het installeren van extra apparatuur op de printer, neem dan contact op met uw lokale serviceprovider of verkoper voor hulp.

Situatie D: Fax met een specifieke belsignaalservice op dezelfde lijn

Als u een abonnement hebt op de service voor specifieke belsignalen (via uw telefoonmaatschappij) en u één telefoonlijn wilt gebruiken voor verschillende telefoonnummers waarvan elk een ander belpatroon heeft, stelt u de printer in zoals in dit deel wordt beschreven.

Afbeelding 5-3 Achteraanzicht van de printer

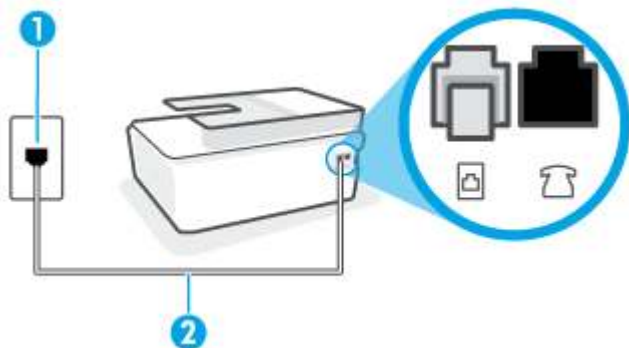

1	Telefoonaansluiting op de wand
2	Gebruik een telefoonsnoer van minimaal 26 AWG en sluit deze aan op de poort  . De telefoonkabel moet mogelijk aan de land- of regiospecifieke adapter worden bevestigd.

De printer instellen met een service voor specifieke belsignalen

1. Sluit het ene uiteinde van het telefoonsnoer aan op uw telefoonaansluiting en het andere uiteinde op de poort  van de printer.

 **OPMERKING:** De telefoonkabel moet mogelijk aan de land- of regiospecifieke adapter worden bevestigd.

2. Zet de **Automatisch antwoorden** -instelling aan.
3. Wijzig de instelling **Specifiek belsignaal**, zodat deze overeenstemt met het patroon dat de telefoonmaatschappij aan uw faxnummer heeft toegekend.

 **OPMERKING:** De printer is standaard ingesteld om alle bel patronen te beantwoorden. Als u de **Specifiek belsignaal** niet instelt in overeenstemming met het belpatroon dat is toegekend aan uw faxnummer, dan beantwoordt de printer mogelijk zowel telefoonoproepen als faxoproepen of geen van beiden.

 **TIP:** U kunt ook de functie voor belpatroondetectie op het bedieningspaneel van de printer gebruiken om een specifiek belsignaal in te stellen. Met deze functie herkent de printer het belpatroon van een binnenkomende oproep en wordt dit belpatroon vastgelegd. Gebaseerd op deze oproep wordt automatisch het specifieke belpatroon bepaald dat door uw telefoonbedrijf aan faxoproepen is toegewezen. Zie [Beantwoording belpatroon voor specifieke beltonen wijzigen op pagina 72](#) voor meer informatie.

4. (Optioneel) Zet **Hoe vaak overgaan** op de laagste instelling (tweemaal overgaan).
5. Voer een faxtest uit.

De printer beantwoordt automatisch inkomende oproepen met het belpatroon dat u hebt geselecteerd (de instelling **Specifiek belsignaal**) na het aantal belsignalen dat u hebt geselecteerd (de instelling **Hoe vaak overgaan**). De printer begint tonen voor het ontvangen van een fax uit te zenden naar het verzendende faxapparaat en ontvangt de fax.

Als u problemen heeft met het installeren van extra apparatuur op de printer, neem dan contact op met uw lokale serviceprovider of verkoper voor hulp.

Situatie E: Gedeelde telefoon-/faxlijn

Als u zowel gespreks- als faxoproepen op hetzelfde telefoonnummer ontvangt en geen andere kantoorapparatuur (of voicemail) op deze telefoonlijn is aangesloten, stelt u de printer in zoals in dit deel wordt beschreven.

Afbeelding 5-4 Achteraanzicht van de printer

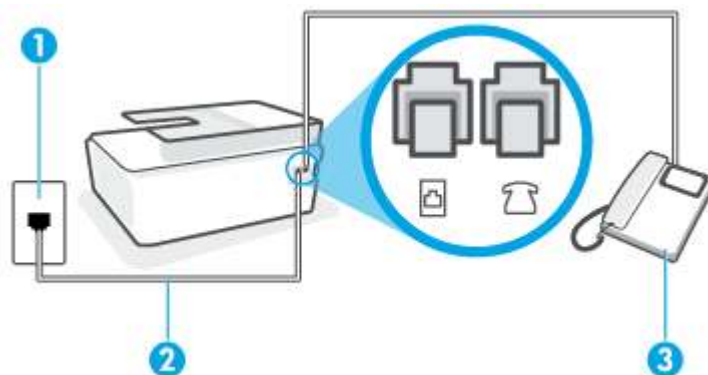

1	Telefoonaansluiting op de wand
2	Gebruik een telefoonsnoer van minimaal 26 AWG en sluit deze aan op de poort  . De telefoonkabel moet mogelijk aan de land- of regiospecifieke adapter worden bevestigd.
3	Telefoon (optioneel)

De printer instellen met een gedeelde spraak- en faxlijn

1. Sluit het ene uiteinde van het telefoonsnoer aan op uw telefoonaansluiting en het andere uiteinde op de poort  van de printer.



OPMERKING: De telefoonkabel moet mogelijk aan de land- of regiospecifieke adapter worden bevestigd.

2. Vervolgens moet u bepalen hoe u met de printer faxoproepen wilt beantwoorden: automatisch of handmatig:
 - Als u instelt dat de printer oproepen **automatisch** moet beantwoorden, beantwoordt het apparaat alle binnenkomende oproepen automatisch en ontvangt het faxberichten automatisch. De printer kan in dit geval geen onderscheid maken tussen fax- en gespreksoproepen. Als u vermoedt dat de oproep een gespreksoproep is, moet u antwoorden voordat de printer de oproep beantwoordt. Stel

de printer in op automatisch beantwoorden van binnenkomende oproepen door **Automatisch antwoorden** in te schakelen.

- Als u de printer instelt op **handmatig** antwoorden bij faxen, moet u aanwezig zijn om de binnenkomende faxoproepen te accepteren, omdat de printer anders geen faxen kan ontvangen. Stel de printer in op het handmatig beantwoorden van binnenkomende oproepen door **Automatisch antwoorden** uit te schakelen.

3. Voer een faxtest uit.

Als u de telefoon opneemt voordat de printer reageert en u faxtonen hoort van een faxapparaat dat een fax verzendt, moet u de faxoproep handmatig beantwoorden.

Als u problemen heeft met het installeren van extra apparatuur op de printer, neem dan contact op met uw lokale serviceprovider of verkoper voor hulp.

Situatie F: Gedeelde gespreks-/faxlijn met voicemail

Als u op hetzelfde telefoonnummer zowel gespreks- als faxoproepen ontvangt en u via uw telefoonmaatschappij bent geabonneerd op een voicemailservice, stelt u de printer in zoals in dit deel wordt beschreven.

 **OPMERKING:** Als u een voicemailservice hebt op hetzelfde telefoonnummer dat u voor faxen gebruikt, kunt u niet automatisch faxen ontvangen. U moet de faxen handmatig ontvangen, wat betekent dat u zelf aanwezig moet zijn om binnenkomende faxoproepen te beantwoorden. Als u uw faxen liever automatisch ontvangt, neemt u contact op met uw telefoonmaatschappij voor een abonnement op een service voor specifieke belseignalen of om een aparte telefoonlijn aan te vragen voor het faxen.

Afbeelding 5-5 Achteraanzicht van de printer

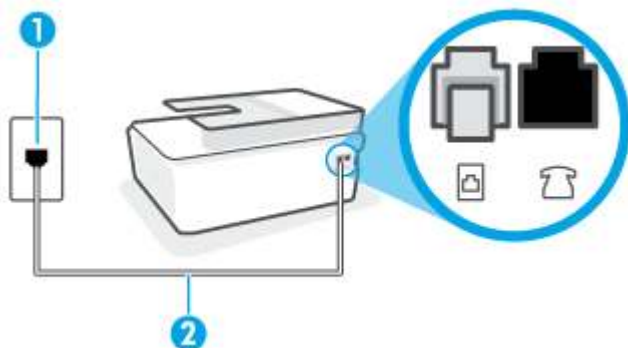

1	Telefoonaansluiting op de wand
2	Gebied een telefoonsnoer van minimaal 26 AWG en sluit deze aan op de poort  van de printer. De telefoonkabel moet mogelijk aan de land- of regio-specifieke adapter worden bevestigd.

Instellen van de printer met voicemail

1. Sluit het ene uiteinde van het telefoonsnoer aan op uw telefoonaansluiting en het andere uiteinde op de poort  van de printer.

 **OPMERKING:** De telefoonkabel moet mogelijk aan de land- of regiospecifieke adapter worden bevestigd.

2. Schakel de instelling **Automatisch antwoorden** uit.
3. Voer een faxtest uit.

U moet zelf aanwezig moet zijn om binnenkomende faxoproepen te accepteren, anders kan de printer geen faxen ontvangen. U moet de handmatige fax starten voordat de voicemail opneemt.

Als u problemen heeft met het installeren van extra apparatuur op de printer, neem dan contact op met uw lokale serviceprovider of verkoper voor hulp.

Situatie G: Gedeelde faxlijn met computermodem (geen gespreksoproepen ontvangen)

Als u een faxlijn gebruikt waarop geen gespreksoproepen binnenkomen, maar waarop wel een computermodem is aangesloten, stelt u de printer in zoals in dit gedeelte is beschreven.

 **OPMERKING:** Indien u een inbelmodem hebt op uw computer, deelt deze de telefoonlijn met de printer. U kunt niet tegelijkertijd uw modem en de printer gebruiken. U kunt bijvoorbeeld niet de printer gebruiken om te faxen terwijl u de computermodem gebruikt om een e-mailbericht te verzenden of te surfen op internet.

- [De printer installeren met een computermodem voor inbellen](#)
- [De printer installeren met een DSL/ADSL-computermodem](#)

De printer installeren met een computermodem voor inbellen

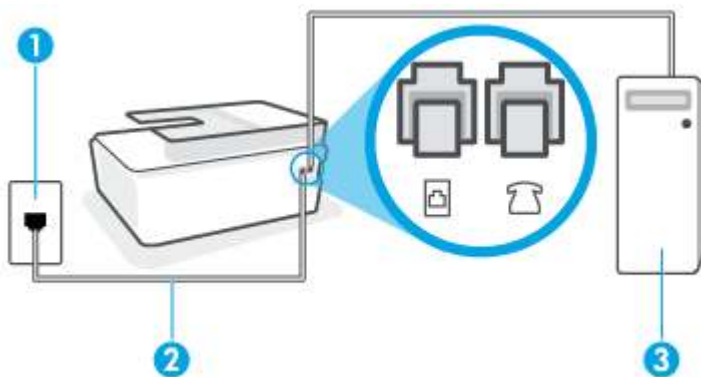

Als u op dezelfde telefoonlijn faxt en een computermodem voor inbellen hebt, volg dan deze aanwijzingen om de printer te installeren.

Afbeelding 5-6 Achteraanzicht van de printer



1	Telefoonaansluiting op de wand
2	Gebied een telefoonsnoer van minimaal 26 AWG en sluit deze aan op de poort  van de printer. De telefoonkabel moet mogelijk aan de land- of regiospecifieke adapter worden bevestigd.
3	Computer met modem

De printer instellen met een computermodem voor inbellen

1. Verwijder de witte plug van de poort  van de printer.
2. Zoek het telefoonsnoer dat vanaf de achterzijde van de computer (de computerinbelmodem) is aangesloten op een telefoonaansluiting. Koppel het snoer los van de telefoonaansluiting en sluit het uiteinde aan op de poort  van de printer.
3. Sluit het ene uiteinde van het telefoonsnoer aan op uw telefoonaansluiting en het andere uiteinde op de poort  van de printer.

 **OPMERKING:** De telefoonkabel moet mogelijk aan de land- of regio-specifieke adapter worden bevestigd.

4. Als de software van de pc-modem is ingesteld op het automatisch ontvangen van faxen op de computer, moet u die instelling uitschakelen.

 **OPMERKING:** Als u de instelling voor automatische faxontvangst niet uitschakelt in de software van uw modem, kan de printer geen faxen ontvangen.

5. Zet de **Automatisch antwoorden** -instelling aan.
6. (Optioneel) Zet **Hoe vaak overgaan** op de laagste instelling (tweemaal overgaan).
7. Voer een faxtest uit.

Wanneer de telefoon overgaat, antwoordt de printer automatisch na het aantal belsignalen dat u hebt ingesteld met de instelling **Hoe vaak overgaan**. De printer begint tonen voor het ontvangen van een fax uit te zenden naar het verzendende faxapparaat en ontvangt de fax.

Als u problemen heeft met het installeren van extra apparatuur op de printer, neem dan contact op met uw lokale serviceprovider of verkoper voor hulp.

De printer installeren met een DSL/ADSL-computermodem

Als u een DSL-lijn hebt en die gebruikt om te faxen, volg dan deze aanwijzingen om uw fax te installeren.

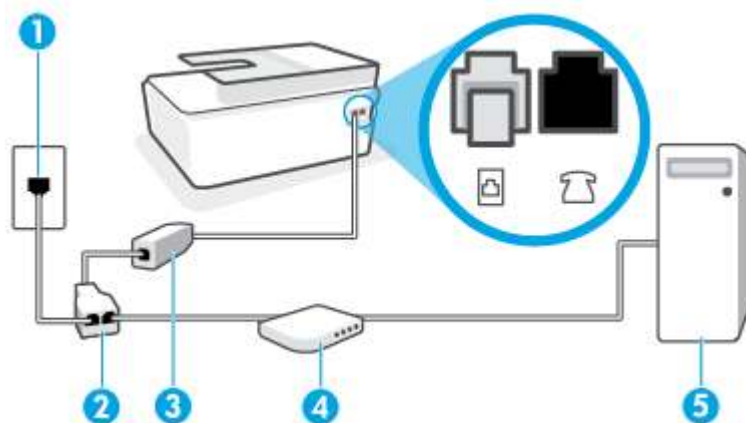

1	Telefoonaansluiting op de wand
2	Parallele splitter

3	DSL/ADSL-filter
	Sluit het andere uiteinde van de telefoonsnoer aan op de poort  van de printer. Sluit het andere uiteinde van het snoer aan op de DSL-/ADSL-filter.
	De telefoonkabel moet mogelijk aan de land- of regio-specifieke adapter worden bevestigd.
4	DSL/ADSL-computermodem
5	Computer

 **OPMERKING:** U moet een parallelle splitter aanschaffen. Een parallelle splitter heeft een RJ-11-poort aan de voorkant en twee RJ-11-poorten aan de achterkant. Gebruik geen telefoonsplitters voor twee lijnen, seriële splitters of parallelle splitters met twee RJ-11-poorten aan de achterzijde.

Afbeelding 5-7 Voorbeeld van een parallelle splitter



De printer installeren met een DSL/ADSL-computermodem

1. U kunt een DSL-filter aanschaffen bij uw DSL-provider.
2. Sluit het ene uiteinde van het telefoonsnoer aan op de DSL-filter en sluit vervolgens het andere einde op de poort  van de printer.

 **OPMERKING:** De telefoonkabel moet mogelijk aan de land- of regio-specifieke adapter worden bevestigd.

3. Verbind de DSL-filter met de parallelle splitter.
4. Verbind de DSL-modem met de parallelle splitter.
5. Verbind de parallelle splitter met de wandcontactdoos.
6. Voer een faxtest uit.

Wanneer de telefoon overgaat, antwoordt de printer automatisch na het aantal belsignalen dat u hebt ingesteld met de instelling **Hoe vaak overgaan**. De printer begint tonen voor het ontvangen van een fax uit te zenden naar het verzendende faxapparaat en ontvangt de fax.

Als u problemen heeft met het installeren van extra apparatuur op de printer, neem dan contact op met uw lokale serviceprovider of verkoper voor hulp.

Situatie H: Gedeelde lijn voor gespreks- en faxoproepen met computermodem

Afhankelijk van het aantal telefoonpoorten op de computer zijn er twee verschillende manieren waarop u de printer kunt instellen. Controleer voordat u begint of uw computer over één of twee telefoonpoorten beschikt:

- [Gedeelde gespreks-/faxlijn met computermodem voor inbellen](#)
- [Gedeelde gespreks-/faxlijn met DSL/ADSL-computermodem](#)

Gedeelde gespreks-/faxlijn met computermodem voor inbellen

Als u op uw telefoonlijn gesprekken voert, faxt en een computermodem voor inbellen hebt, volg dan deze aanwijzingen om de fax te installeren.

Afhankelijk van het aantal telefoonpoorten op de computer zijn er twee verschillende manieren waarop u de printer kunt instellen. Controleer voordat u begint of uw computer over één of twee telefoonpoorten beschikt:



 **OPMERKING:** Als uw computer slechts één telefoonpoort heeft, moet u een parallelle splitter (coupler) aanschaffen, zoals in de volgende afbeelding wordt getoond. (Een parallelle splitter heeft een RJ-11-poort aan de voorkant en twee RJ-11-poorten aan de achterkant. Gebruik geen telefoonsplitters voor twee lijnen, seriële splitters of parallelle splitters met twee RJ-11-poorten aan de achterzijde.)

Afbeelding 5-8 Voorbeeld van een parallelle splitter



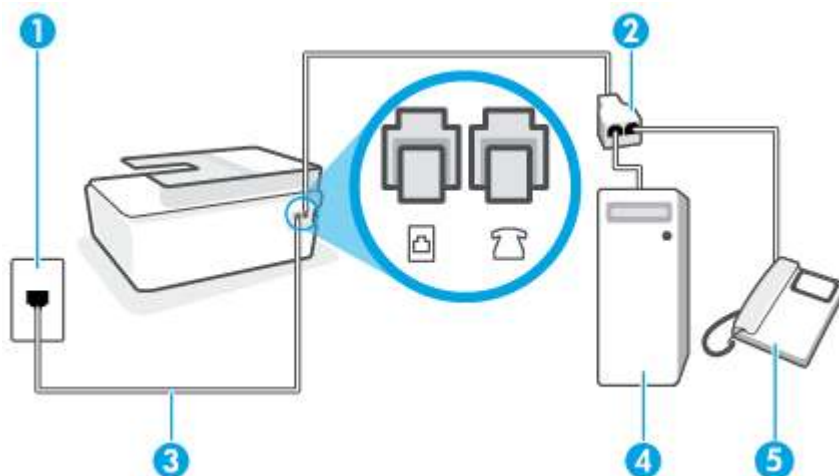

Afbeelding 5-9 Achteraanzicht van de printer



1	Telefoonaansluiting op de wand
2	Gebruik een telefoonsnoer van minimaal 26 AWG en sluit deze aan op de poort  van de printer.
3	Gebruik een telefoonsnoer van minimaal 26 AWG en sluit deze aan op de poort  van de printer.
4	Computer met modem
5	Telefoon

De printer op dezelfde telefoonlijn instellen als een computer met twee telefoonpoorten

1. Verwijder de witte plug van de poort  van de printer.
2. Zoek het telefoonsnoer dat vanaf de achterzijde van de computer (de computerinbelmodem) is aangesloten op een telefoonaansluiting. Koppel het snoer los van de telefoonaansluiting en sluit het uiteinde aan op de poort  van de printer.
3. Sluit een telefoon aan op de telefoonuitgang achter op het computermodem.

4. Sluit het ene uiteinde van het telefoonsnoer aan op uw telefoonaansluiting en het andere uiteinde op de poort  van de printer.

 **OPMERKING:** De telefoonkabel moet mogelijk aan de land- of regiospecifieke adapter worden bevestigd.

5. Als de software van de pc-modem is ingesteld op het automatisch ontvangen van faxen op de computer, moet u die instelling uitschakelen.

 **OPMERKING:** Als u de instelling voor automatische faxontvangst niet uitschakelt in de software van uw modem, kan de printer geen faxen ontvangen.

6. Vervolgens moet u bepalen hoe u met de printer faxoproepen wilt beantwoorden: automatisch of handmatig:
 - Als u instelt dat de printer oproepen **automatisch** moet beantwoorden, beantwoordt het apparaat alle binnekomende oproepen automatisch en ontvangt het faxberichten automatisch. In dit geval kan de printer geen onderscheid maken tussen een fax en een gewoon telefoongesprek. Wanneer u vermoedt dat de oproep een gespreksoproep is, moet u de telefoon opnemen voor de printer de oproep beantwoordt. Stel de printer in op automatisch beantwoorden van binnekomende oproepen door **Automatisch antwoorden** in te schakelen.
 - Als u de printer instelt op **handmatig** antwoorden bij faxen, moet u aanwezig zijn om de binnekomende faxoproepen te accepteren, omdat de printer anders geen faxen kan ontvangen. Stel de printer in op het handmatig beantwoorden van binnekomende oproepen door **Automatisch antwoorden** uit te schakelen.

7. Voer een faxtest uit.

Als u de telefoon opneemt voordat de printer reageert en u faxtonen hoort van een faxapparaat dat een fax verzendt, moet u de faxoproep handmatig beantwoorden.

Als u problemen heeft met het installeren van extra apparatuur op de printer, neem dan contact op met uw lokale serviceprovider of verkoper voor hulp.

Gedeelde gespreks-/faxlijn met DSL/ADSL-computermodem

Als u op uw telefoonlijn gesprekken voert, faxt en een DSL/ADSL-computermodem hebt, volgt u deze aanwijzingen om de fax te installeren.

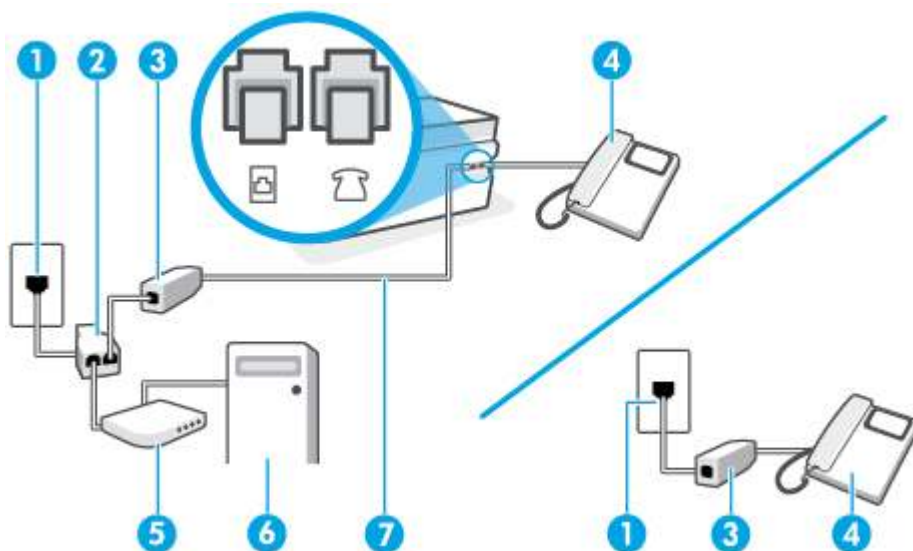

1	Telefoonaansluiting op de wand
2	Parallele splitter
3	DSL/ADSL-filter
4	Telefoon
5	DSL/ADSL-modem
6	Computer
7	Gebruik een telefoonsnoer van minimaal 26 AWG en sluit deze aan op de poort  van de printer.

De telefoonkabel moet mogelijk aan de land- of regio-specifieke adapter worden bevestigd.

 **OPMERKING:** U dient een parallelle splitter aan te schaffen. Een parallelle splitter heeft een RJ-11-poort aan de voorkant en twee RJ-11-poorten aan de achterkant. Gebruik geen telefoonsplitters voor twee lijnen, seriële splitters of parallelle splitters met twee RJ-11-poorten aan de achterzijde.

Afbeelding 5-10 Voorbeeld van een parallelle splitter





De printer installeren met een DSL/ADSL-computermodem

1. U kunt een DSL-filter aanschaffen bij uw DSL-provider.

 **OPMERKING:** Telefoons die elders thuis of op kantoor hetzelfde telefoonnummer delen met de DSL-dienst, moeten met extra DSL-filters zijn verbonden om ruis tijdens telefoongesprekken te voorkomen.

2. Sluit het ene uiteinde van het telefoonsnoer aan op de DSL-filter en sluit vervolgens het andere einde op de poort  van de printer.

 **OPMERKING:** De telefoonkabel moet mogelijk aan de land- of regio-specifieke adapter worden bevestigd.

3. Als u een parallel telefoonsysteem hebt, sluit u een telefoon aan op de poort  van de printer.
4. Verbind de DSL-filter met de parallelle splitter.
5. Verbind de DSL-modem met de parallelle splitter.
6. Verbind de parallelle splitter met de wandcontactdoos.
7. Voer een faxtest uit.

Wanneer de telefoon overgaat, antwoordt de printer automatisch na het aantal belsignalen dat u hebt ingesteld met de instelling **Hoe vaak overgaan**. De printer begint tonen voor het ontvangen van een fax uit te zenden naar het verzendende faxapparaat en ontvangt de fax.

Als u problemen heeft met het installeren van extra apparatuur op de printer, neem dan contact op met uw lokale serviceprovider of verkoper voor hulp.

Situatie I: Gedeelde lijn voor gesprekken/fax met antwoordapparaat

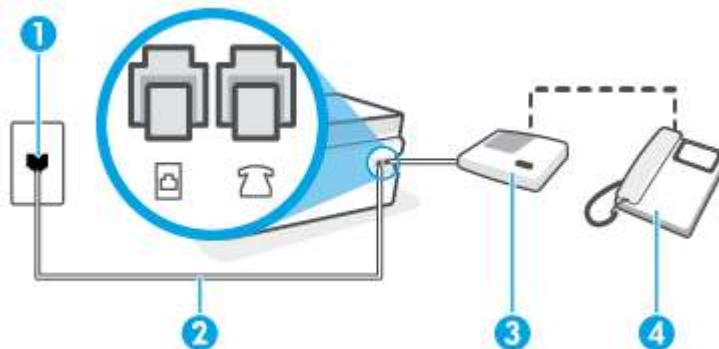

Als u op hetzelfde telefoonnummer zowel gespreks- als faxoproepen ontvangt en u ook een antwoordapparaat gebruikt dat gespreksoproepen beantwoordt op dit telefoonnummer, stelt u de printer in zoals in dit deel wordt beschreven.

Afbeelding 5-11 Achteraanzicht van de printer



1	Telefoonaansluiting op de wand
2	Gebied een telefoonsnoer van minimaal 26 AWG en sluit deze aan op de poort  van de printer. De telefoonkabel moet mogelijk aan de land- of regiospecifieke adapter worden bevestigd.
3	Antwoordapparaat:
4	Telefoon (optioneel)

De printer instellen met een gedeelde spraak- en faxlijn met antwoordapparaat

1. Verwijder de witte plug van de poort  van de printer.
2. Koppel het antwoordapparaat los van de telefoonaansluiting en sluit het aan op de poort  van de printer.

3. Sluit het ene uiteinde van het telefoonsnoer aan op uw telefoonaansluiting en het andere uiteinde op de poort  van de printer.

 **OPMERKING:** De telefoonkabel moet mogelijk aan de land- of regio specifieke adapter worden bevestigd.

4. (Optioneel) Als het antwoordapparaat niet is uitgerust met een ingebouwde telefoon, kunt u voor uw gemak een telefoon op de "OUT"-poort aan de achterkant van het antwoordapparaat aansluiten.

 **OPMERKING:** Als u geen externe telefoon kunt aansluiten op uw antwoordapparaat, kunt u een parallelle splitter (of verdeelstekker) aanschaffen. Hiermee kunnen zowel het antwoordapparaat als de telefoon op de printer worden aangesloten. Voor deze verbindingen kunt u standaard telefoonsnoeren gebruiken.

5. Zet de **Automatisch antwoorden** -instelling aan.
6. Stel het antwoordapparaat in op beantwoorden na een klein aantal belsignalen.
7. Wijzig de instelling voor **Hoe vaak overgaan** op de printer in het maximale aantal dat voor de printer mogelijk is. (Het maximum aantal belsignalen varieert per land/regio.)
8. Voer een faxtest uit.

Als de telefoon overgaat, beantwoordt het antwoordapparaat de oproep na het ingestelde aantal belsignalen. De door u ingesproken tekst wordt afgespeeld. De printer controleert ondertussen de telefoonlijn en "luistert" of er in de oproep ook faxtonen te horen zijn. Als er binnenkomende faxtonen worden gedetecteerd, zendt de faxontvangsttonen uit waarna deze de fax ontvangt. Als er geen faxtonen worden waargenomen, stopt het apparaat met het controleren van de lijn en kan het antwoordapparaat een bericht opnemen van degene die belt.

Als u problemen heeft met het installeren van extra apparatuur op de printer, neem dan contact op met uw lokale serviceprovider of verkoper voor hulp.

Situatie J: Gedeelde lijn voor gespreks- en faxoproepen met een computermodem en een antwoordapparaat

Als u op hetzelfde telefoonnummer zowel gespreks- als faxoproepen ontvangt en u ook een computermodem en een antwoordapparaat op deze telefoonlijn hebt aangesloten, stelt u de printer in zoals in dit deel wordt beschreven.

 **OPMERKING:** Aangezien de computermodem de telefoonlijn deelt met de printer, kunt u de modem en de printer niet gelijktijdig gebruiken. U kunt bijvoorbeeld niet de printer gebruiken om te faxen terwijl u de computermodem gebruikt om een e-mailbericht te verzenden of te surfen op internet.

- [Gedeelde lijn voor zowel gespreks- als faxoproepen, een computermodem voor inbellen en een antwoordapparaat](#)
- [Gedeelde lijn voor zowel gespreks- als faxoproepen, een DSL/ADSL-modem en een antwoordapparaat](#)

Gedeelde lijn voor zowel gespreks- als faxoproepen, een computermodem voor inbellen en een antwoordapparaat

Afhankelijk van het aantal telefoonpoorten op de computer zijn er twee verschillende manieren waarop u de printer kunt instellen. Controleer voordat u begint of uw computer over één of twee telefoonpoorten beschikt:

OPMERKING: Als uw computer slechts één telefoonpoort heeft, moet u een parallelle splitter (coupler) aanschaffen, zoals in de volgende afbeelding wordt getoond. (Een parallelle splitter heeft een RJ-11-poort aan de voorkant en twee RJ-11-poorten aan de achterkant. Gebruik geen telefoonsplitters voor twee lijnen, seriële splitters of parallelle splitters met twee RJ-11-poorten aan de achterzijde.)

Afbeelding 5-12 Voorbeeld van een parallelle splitter





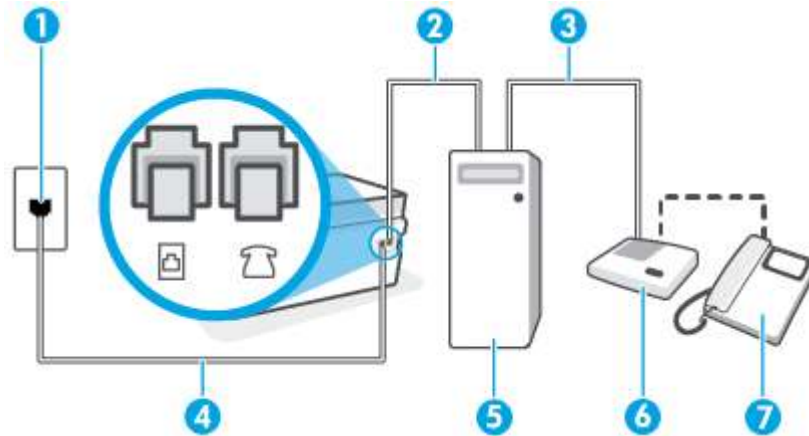

Afbeelding 5-13 Achteraanzicht van de printer



1	Telefoonaansluiting op de wand
2	"IN"-telefoonpoort op uw computer
3	"OUT"-telefoonpoort op uw computer
4	Gebruik een telefoonsnoer van minimaal 26 AWG en sluit deze aan op de poort  van de printer. De telefoonkabel moet mogelijk aan de land- of regiospecifieke adapter worden bevestigd.
5	Computer met modem
6	Antwoordapparaat
7	Telefoon (optioneel)

De printer op dezelfde telefoonlijn instellen als een computer met twee telefoonpoorten

1. Verwijder de witte plug van de poort  van de printer.
2. Zoek het telefoonsnoer dat vanaf de achterzijde van de computer (de computerinbelmodem) is aangesloten op een telefoonaansluiting. Koppel het snoer los van de telefoonaansluiting en sluit het uiteinde aan op de poort  van de printer.
3. Koppel het antwoordapparaat los van de telefoonaansluiting op de wand en sluit het apparaat aan op de poortuitgang achter op de computer (het computerinbelmodem).
4. Sluit het ene uiteinde van het telefoonsnoer aan op uw telefoonaansluiting en het andere uiteinde op de poort  van de printer.

 **OPMERKING:** De telefoonkabel moet mogelijk aan de land- of regiospecifieke adapter worden bevestigd.

- (Optioneel) Als het antwoordapparaat niet is uitgerust met een ingebouwde telefoon, kunt u voor uw gemak een telefoon op de "OUT"-poort aan de achterkant van het antwoordapparaat aansluiten.

 **OPMERKING:** Als u geen externe telefoon kunt aansluiten op uw antwoordapparaat, kunt u een parallelle splitter (of verdeelstekker) aanschaffen. Hiermee kunnen zowel het antwoordapparaat als de telefoon op de printer worden aangesloten. Voor deze verbindingen kunt u standaard telefoonsnoeren gebruiken.

- Als de software van de pc-modem is ingesteld op het automatisch ontvangen van faxen op de computer, moet u die instelling uitschakelen.

 **OPMERKING:** Als u de instelling voor automatische faxontvangst niet uitschakelt in de software van uw modem, kan de printer geen faxen ontvangen.

- Zet de **Automatisch antwoorden** -instelling aan.
- Stel het antwoordapparaat in op beantwoorden na een klein aantal belsignalen.
- Wijzig de instelling **Hoe vaak overgaan** op de printer en stel het maximale aantal belsignalen in dat door uw product wordt ondersteund. (Het maximaal aantal belsignalen varieert per land/regio.)
- Voer een faxtest uit.

Als de telefoon overgaat, beantwoordt het antwoordapparaat de oproep na het ingestelde aantal belsignalen. De door u ingesproken tekst wordt afgespeeld. De printer controleert ondertussen de telefoonlijn en "luistert" of er in de oproep ook faxtonen te horen zijn. Als er binnenkomende faxtonen worden gedetecteerd, zendt de faxontvangsttonen uit waarna deze de fax ontvangt. Als er geen faxtonen worden waargenomen, stopt het apparaat met het controleren van de lijn en kan het antwoordapparaat een bericht opnemen van degene die belt.

Als u problemen heeft met het installeren van extra apparatuur op de printer, neem dan contact op met uw lokale serviceprovider of verkoper voor hulp.

Gedeelde lijn voor zowel gespreks- als faxoproepen, een DSL/ADSL-modem en een antwoordapparaat

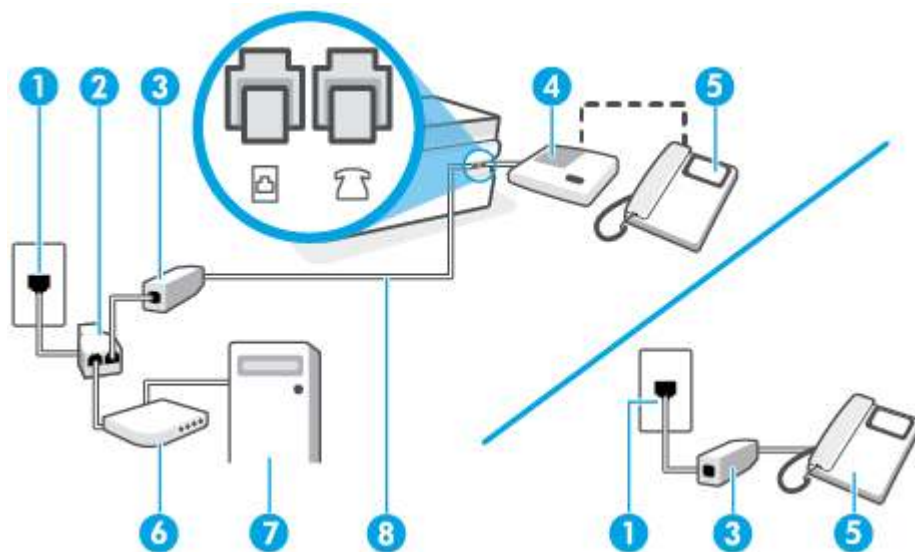

1	Telefoonaansluiting op de wand
2	Parallele splitter
3	DSL/ADSL-filter
4	Antwoordapparaat
5	Telefoon (optioneel)
6	DSL/ADSL-modem
7	Computer
8	Gebruik een telefoonsnoer van minimaal 26 AWG en sluit deze aan op de poort  van de printer. De telefoonkabel moet mogelijk aan de land- of regiospecifieke adapter worden bevestigd.

 **OPMERKING:** U moet een parallelle splitter aanschaffen. Een parallelle splitter heeft een RJ-11-poort aan de voorkant en twee RJ-11-poorten aan de achterkant. Gebruik geen telefoonsplitters voor twee lijnen, seriële splitters of parallelle splitters met twee RJ-11-poorten aan de achterzijde.

Afbeelding 5-14 Voorbeeld van een parallelle splitter



De printer installeren met een DSL/ADSL-computermodem

1. U kunt een DSL/ADSL-filter aanschaffen bij uw DSL/ADSL-provider.

 **OPMERKING:** Telefoons die elders thuis of op kantoor hetzelfde telefoonnummer delen met de DSL/ADSL-dienst moeten met extra DSL/ADSL-filters zijn verbonden om ruis tijdens telefoongesprekken te voorkomen.

2. Sluit het ene uiteinde van het telefoonsnoer aan op de DSL-filter en sluit vervolgens het andere einde op de poort  van de printer.

 **OPMERKING:** De telefoonkabel moet mogelijk aan de land- of regiospecifieke adapter worden bevestigd.

3. Verbind de DSL/ADSL-filter met de splitter.
4. Koppel het antwoordapparaat los van de wandcontactdoos en sluit het aan op de poort  van de printer.

 **OPMERKING:** Als u het antwoordapparaat niet rechtstreeks op de printer aansluit, worden de faxtonen van een faxapparaat dat een fax verzendt, mogelijk opgenomen door het antwoordapparaat en kunt u mogelijk geen faxberichten ontvangen met de printer.

5. Verbind de DSL-modem met de parallelle splitter.
6. Verbind de parallelle splitter met de wandcontactdoos.
7. Stel het antwoordapparaat in op beantwoorden na een klein aantal belsignalen.

8. Wijzig de instelling voor **Hoe vaak overgaan** op de printer in het maximale aantal dat voor de printer mogelijk is.



OPMERKING: Het maximale aantal belsignalen varieert per land/regio.

9. Voer een faxtest uit.

Als de telefoon overgaat, beantwoordt het antwoordapparaat de oproep na het ingestelde aantal belsignalen. De door u ingesproken tekst wordt afgespeeld. De printer controleert ondertussen de telefoonlijn en "luistert" of er in de oproep ook faxtonen te horen zijn. Als er binnenkomende faxtonen worden gedetecteerd, zendt de printer faxontvangsttonen uit waarna deze de fax ontvangt. Als er geen faxtonen worden waargenomen, stopt het apparaat met het controleren van de lijn en kan het antwoordapparaat een bericht opnemen van degene die belt.

Als u op dezelfde telefoonlijn telefoneert, faxt en een DSL-computermodem hebt, volg dan deze aanwijzingen om de fax te installeren.

Als u problemen heeft met het installeren van extra apparatuur op de printer, neem dan contact op met uw lokale serviceprovider of verkoper voor hulp.

Situatie K: Gedeelde lijn voor gespreks- en faxoproepen met een computermodem voor inbellen en voicemail

Stel de printer in volgens de instructies in dit gedeelte als u op dezelfde lijn gespreks- als faxoproepen ontvangt, terwijl u tegelijkertijd een computermodem voor inbellen hebt aangesloten en een voicemails-service van uw telefoonmaatschappij hebt ingesteld.



OPMERKING: U kunt faxen niet automatisch ontvangen als u een voicemails-service hebt op hetzelfde telefoonnummer dat u voor faxen gebruikt. U moet faxen handmatig ontvangen. Dit betekent dat u zelf aanwezig moet zijn om binnenkomende faxoproepen te beantwoorden. Als u uw faxen liever automatisch wilt ontvangen, moet u contact opnemen met uw telefoonmaatschappij om u te abonneren op een service voor specifieke belsignalen of om een aparte telefoonlijn aan te vragen voor het faxen.

Aangezien de computermodem de telefoonlijn deelt met de printer, kunt u de modem en de printer niet gelijktijdig gebruiken. U kunt bijvoorbeeld niet de printer gebruiken om te faxen terwijl u de computermodem gebruikt om een e-mailbericht te verzenden of te surfen op internet.

Afhankelijk van het aantal telefoonpoorten op de computer zijn er twee verschillende manieren waarop u de printer kunt instellen. Controleer voordat u begint of uw computer over één of twee telefoonpoorten beschikt:

- Als uw computer slechts één telefoonpoort heeft, moet u een parallelle splitter (coupler) aanschaffen, zoals in de volgende afbeelding wordt getoond. (Een parallelle splitter heeft een RJ-11-poort aan de voorkant en twee RJ-11-poorten aan de achterkant. Gebruik geen telefoonsplitters voor twee lijnen, seriële splitters of parallelle splitters met twee RJ-11-poorten aan de achterzijde.)

Afbeelding 5-15 Voorbeeld van een parallelle splitter



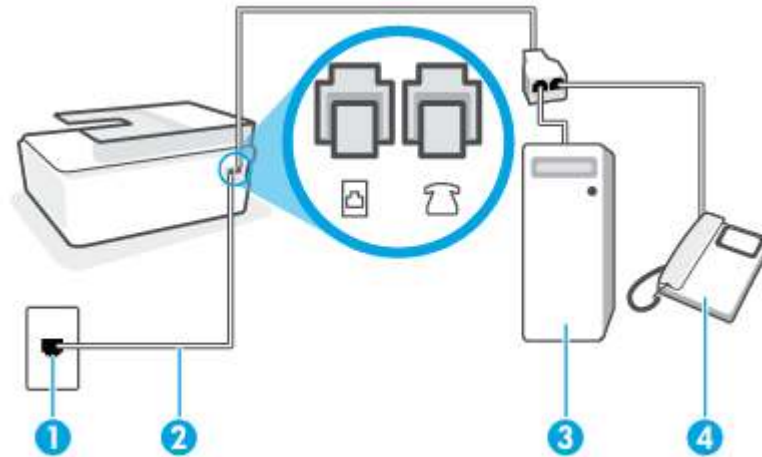

- Als de computer is voorzien van twee telefoonpoorten, kunt u de printer als volgt configureren:

Afbeelding 5-16 Achteraanzicht van de printer



1	Telefoonaansluiting op de wand
2	Gebruik een telefoonsnoer van minimaal 26 AWG en sluit deze aan op de poort  van de printer. De telefoonkabel moet mogelijk aan de land- of regiospecifieke adapter worden bevestigd.
3	Computer met modem
4	Telefoon

De printer op dezelfde telefoonlijn instellen als een computer met twee telefoonpoorten

1. Verwijder de witte plug van de poort  van de printer.
2. Zoek het telefoonsnoer dat vanaf de achterzijde van de computer (de computerinbelmodem) is aangesloten op een telefoonaansluiting. Koppel het snoer los van de telefoonaansluiting en sluit het uiteinde aan op de poort  van de printer.
3. Sluit een telefoon aan op de telefoonuitgang achter op het computermodem.
4. Sluit het ene uiteinde van het telefoonsnoer aan op uw telefoonaansluiting en het andere uiteinde op de poort  van de printer.

 **OPMERKING:** De telefoonkabel moet mogelijk aan de land- of regiospecifieke adapter worden bevestigd.

5. Als de software van de pc-modem is ingesteld op het automatisch ontvangen van faxen op de computer, moet u die instelling uitschakelen.

 **OPMERKING:** Als u de instelling voor automatische faxontvangst niet uitschakelt in de software van uw modem, kan de printer geen faxen ontvangen.

6. Schakel de instelling **Automatisch antwoorden** uit.
7. Voer een faxtest uit.

U moet zelf aanwezig moet zijn om binnenkomende faxoproepen te accepteren, anders kan de printer geen faxen ontvangen.

Als u problemen heeft met het installeren van extra apparatuur op de printer, neem dan contact op met uw lokale serviceprovider of verkoper voor hulp.

Test faxinstallatie

U kunt uw faxinstallatie testen om de status van de printer te controleren en om na te gaan of de instellingen juist zijn om te kunnen faxen. Voer deze test uit nadat u de printer hebt ingesteld voor faxen. De test controleert het volgende:

- Test de faxhardware
- Controleert of het juiste type telefoonsnoer is aangesloten op de printer
- Controleert of het telefoonsnoer op de juiste poort is aangesloten
- Aanwezigheid van een kiestoon
- Controleert op de aanwezigheid van een actieve telefoonlijn
- Controleert de status van de telefoonlijnverbinding

De printer drukt een rapport af met de testresultaten. Als de test is mislukt, bekijkt u het rapport voor informatie over het oplossen van het probleem en voert u de test opnieuw uit.

De faxinstellingen testen via het bedieningspaneel van de printer

1. Stel de printer in op faxen volgens uw specifieke installatie-instructies voor thuis of op kantoor.
2. Zorg ervoor dat de printkoppen zijn geplaatst, de inkttanks zijn gevuld en volledige vellen papier in de invoerlade zijn geplaatst voor u met de test begint.
3. Raak op het bedieningspaneel van de printer vanuit het Startscherm **Fax** aan.
4. Raak **Configuratie** aan.
5. Raak **Extra** aan en raak vervolgens **Faxtest** aan.

De printer geeft de status van de test weer op het scherm en drukt een rapport af.

6. Bekijk het rapport.
 - Controleer of de faxinstellingen in het rapport juist zijn als er nog steeds sprake is van problemen met faxen, terwijl de test is geslaagd. Een ontbrekende of onjuiste faxinstelling kan faxproblemen veroorzaken.
 - Als de test is mislukt, kunt u in het rapport informatie vinden over het oplossen van de aangetroffen problemen.

6 Inkt en printkop beheren

Dit gedeelte bevat de volgende onderwerpen:

- [Inktniveaus](#)
- [Inktanks navullen](#)
- [Inktproducten bestellen](#)
- [Alleen met zwarte inkt afdrukken](#)
- [De afdrukkwaliteit verbeteren](#)
- [Printkoppen \(cartridges\) uitlijnen](#)
- [Printkoppen \(cartridges\) reinigen](#)
- [De printer reinigen](#)
- [Tips voor het werken met inkt en printkoppen](#)
- [Printer verplaatsen](#)

Inktniveaus

U kunt de inktniveaus van de inktanks in de printer controleren. U kunt ook de HP printersoftware of het bedieningspaneel van de printer gebruiken om te bepalen wanneer de tanks moeten worden bijgevuld.

Inktniveaus controleren via de printersoftware (Windows)

1. Klik in de HP printersoftware (beschikbaar via het menu **Start**) bovenin het venster op **Geschatte niveaus**.
2. Klik in de Werkset op het tabblad **Geschatte niveaus**.

Inktniveaus controleren vanaf het bedieningspaneel van de printer

- Tik in het beginscherm op  (pictogram Inkt).

Inkttanks navullen

 **OPMERKING:** Onderhoud of herstellingen aan het product die nodig zijn door het onjuist vullen van de inkttanks en/of met gebruik van geen echte HP inkt worden niet gedekt door de garantie.

Inkttanks navullen

1. Open de voorklep.

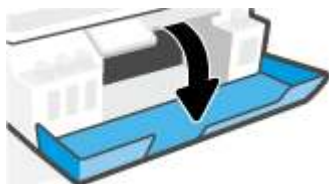

2. Verwijder het dopje van de inkttank die u wilt navullen.



3. Voer een van de volgende stappen uit afhankelijk van de type inktflessen:

- **Flessen met schroefdop:** Draai aan het dopje om dit van de inktfles te verwijderen.



- **Flessen met openklapbare dop:** Draai aan het dopje van de fles inkt om deze te verwijderen, verwijder de afdichting van de fles, plaats het dopje terug op de fles en trek vervolgens het bovenste gedeelte van de dop af.

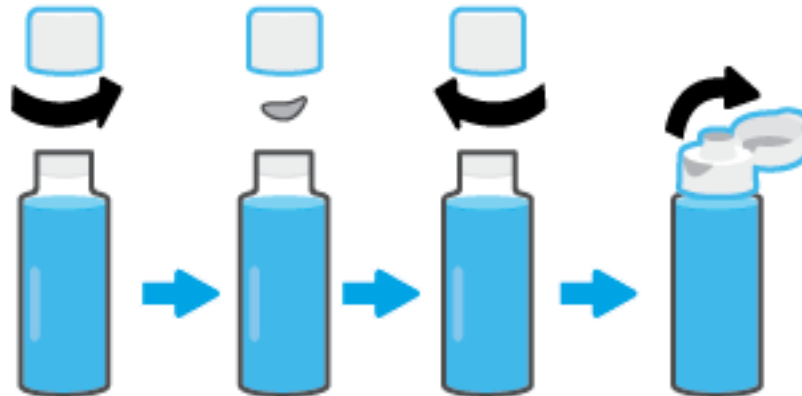

4. Controleer of de kleur van de inktfles dezelfde is als de kleur van de inkttank. Houd de inktfles tegen de inksproeier van de tank, zodat de bovenkant van de fles over de inksproeier past en vul de tank bij met inkt totdat de tank vol is. Als de inkt niet direct stroomt, verwijdert u de fles en plaatst u deze opnieuw tegen de tank.

 **OPMERKING:** Knijp niet in de inktflessen wanneer u inkt bijvult. Inktflessen kunnen variëren.

Flessen met schroefdop



Flessen met openklapbare dop



 **OPMERKING:** Als er inkt in de fles is overgebleven, bewaart u deze rechtop op een koele, droge plaats.

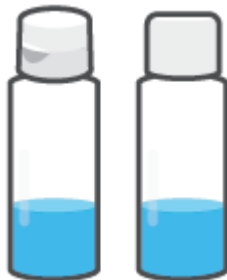

5. Sluit de dop van de inkttank stevig.

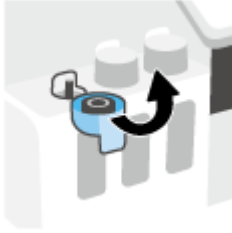

6. Herhaal stappen 2 t/m 5 om andere inktanks te vullen.

7. Sluit de voorklep van de printer.

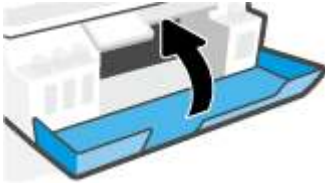

Voorzorgsmaatregelen voor het werken met inktanks

Gebruik de volgende tips om met flessen inkt te werken:

- Houd de flessen inkt buiten het bereik van kinderen.
- Open de inktflessen alleen wanneer u van plan bent de inktanks te vullen.
- Kantel, schud of druk niet in de fles inkt wanneer deze is geopend om lekken te voorkomen.
- Bewaar de flessen inkt op een koele, droge plaats.
- Niet drinken of in de mond stoppen.

Inktproducten bestellen

Controleer voordat u flessen inkt bestelt de labels op de flessen om de inktflesnummers te vinden. U kunt deze informatie ook vinden op het productlabel aan de binnenzijde van de voorklep.

Om originele HP producten te bestellen voor de printer gaat u naar www.hp.com/buy/supplies . Kies uw land/regio als dit wordt gevraagd en volg de instructies om de juiste flessen voor uw printer te vinden.



OPMERKING: Online flessen inkt bestellen is niet in alle landen/regio's mogelijk. Als het niet mogelijk is in uw land/regio, kunt u nog steeds informatie over de toebehoren bekijken en een lijst afdrukken als referentie bij het winkelen bij een plaatselijke HP verkoper.

Alleen met zwarte inkt afdrukken

Afdrukken met alleen zwarte inkt(Windows)

1. Selecteer **Afdrukken** in uw software.
2. Zorg ervoor dat uw printer is geselecteerd.
3. Klik op de knop waarmee u het dialoogvenster **Eigenschappen** opent.

Afhankelijk van uw softwaretoepassing heeft deze knop de naam **Eigenschappen**, **Opties**, **Printerinstellingen**, **Printereigenschappen**, **Printer** of **Voorkeuren**.

4. Selecteer de gewenste opties.

Windows 10 Windows 8,1 en Windows 8

- Klik op het tabblad **Papier/kwaliteit**.
- Onder **Afdrukken in grijstinten** selecteert u **Alleen zwarte inkt** in de lijst en klikt u op **OK**.

Windows 7

- Klik op het tabblad **Layout** of **Papier/kwaliteit** op **Geavanceerd** om het dialoogvenster **Geavanceerde opties** weer te geven.
- Selecteer in de vervolgkeuzelijst **Afdrukken in grijstinten** **Alleen zwarte inkt** en klik vervolgens op de knop **OK**.

De afdrukkwaliteit verbeteren

Vanuit de printersoftware kunt u een diagnosepagina afdrukken om te bepalen of de printkoppen (cartridges) moeten worden gereinigd of uitgelijnd om de afdrukkwaliteit te verbeteren.

Een diagnosepagina voor afdrukkwaliteit afdrukken vanaf het printerscherm

1. Plaats ongebruikt, gewoon wit papier van Letter- of A4-formaat in de invoerlade.
2. Veeg vanaf het beginscherm van het bedieningspaneel van de printer naar links en tik op  (**Installatie**).
3. Raak **Extra** aan en vervolgens **Rapport afdrukkwaliteit**.

Een diagnosepagina voor de afdrukkwaliteit afdrukken(Windows)

1. Plaats ongebruikt, gewoon wit papier van Letter- of A4-formaat in de invoerlade.
2. Klik in de HP printersoftware (beschikbaar via het menu **Start**) bovenin het venster op **Afdrukken, scannen en faxen. .**
3. Klik in het gedeeld e**Afdrukken** op **Uw printer onderhouden** om de Werkset te openen.
4. Klik in de Werkset op het tabblad **Apparaatservices** en vervolgens op **Diagnosepagina voor afdrukkwaliteit**.

5. Controleer de vakken cyaan, magenta, geel en zwart en andere onderdelen van de diagnosepagina.

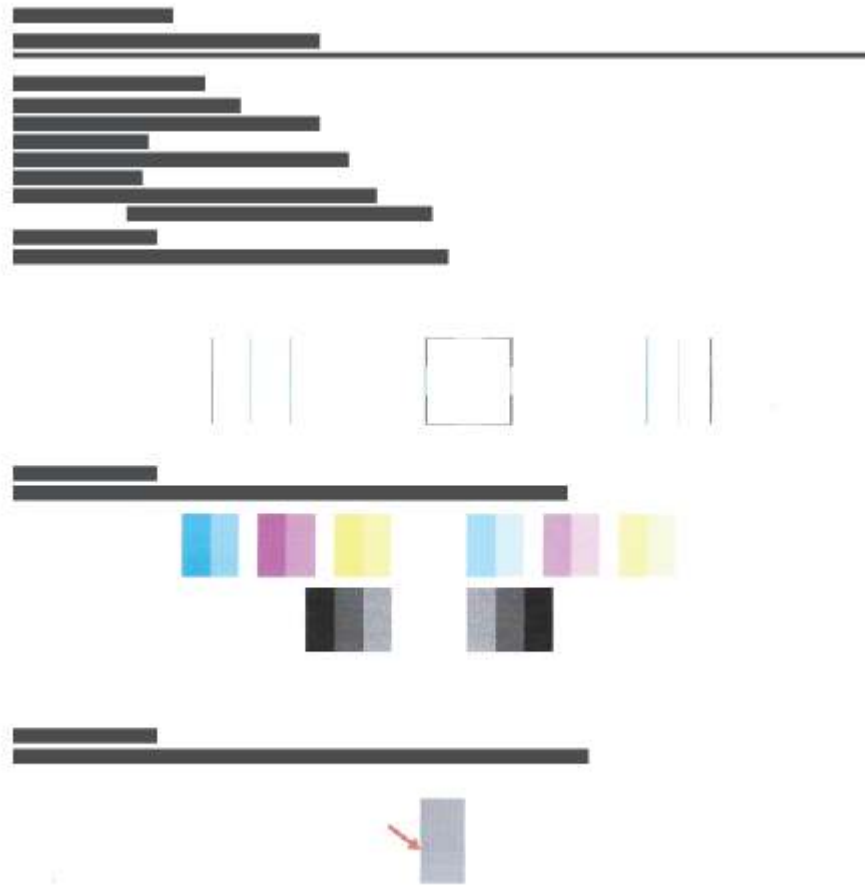

6. Reinig de printkoppen (cartridges) als de testpagina strepen of ontbrekende gedeeltes op de gekleurde en zwarte vakken vertoont.
Zie [Printkoppen \(cartridges\) reinigen op pagina 113](#) voor meer informatie.
7. Lijn de printkoppen (cartridges) uit als de diagnostiekpagina's gekartelde lijnen bevatten of als er wordt aangegeven dat het zou helpen om de printkoppen uit te lijnen.
Zie [Printkoppen \(cartridges\) uitlijnen op pagina 112](#) voor meer informatie.
8. Neem contact op met HP ondersteuning als er na het uitlijnen van de printkoppen (cartridges) en reinigen nog steeds problemen met de afdrukkwaliteit zijn.

Vanuit de HP Smart-app kunt u ook de afdrukkwaliteit verbeteren. Raadpleeg [De app HP Smart gebruiken om af te drukken, te scannen en problemen op te lossen op pagina 13](#) voor meer informatie over de app.

Printkoppen (cartridges) uitlijnen

Het uitlijnen van de printkoppen (cartridges) kan mogelijk de afdrukkwaliteit verbeteren. Als u merkt dat de kleuren of regels niet goed zijn uitgelijnd of ontbreken op de diagnosepagina voor de afdrukkwaliteit, moet u een uitlijning uitvoeren. Zie [De afdrukkwaliteit verbeteren op pagina 110](#) voor meer informatie over de diagnosepagina voor de afdrukkwaliteit.

Printkoppen (cartridges) uitlijnen(Windows)

1. Plaats ongebruikt, gewoon wit papier van Letter- of A4-formaat in de invoerlade.
2. Klik in de HP printersoftware (beschikbaar via het menu **Start**) bovenin het venster op **Afdrukken, scannen en faxen.** .
3. Klik in het gedeeld e**Afdrukken** op **Uw printer onderhouden** om de Werkset te openen.
4. Klik in de Werkset op het tabblad **Apparaatservices**, klik op de gewenste optie en volg de instructies op het scherm.

De printkop uitlijnen vanaf het printerscherm

1. Plaats ongebruikt, gewoon wit papier van Letter- of A4-formaat in de invoerlade.
2. Veeg vanaf het beginscherm van het bedieningspaneel van de printer naar links en tik op  (**Installatie**).
3. Raak **Extra** en **Cartridges uitlijnen** aan en volg de instructies op het scherm.

Printkoppen (cartridges) reinigen

Als uw afdrukken strepen of onjuiste kleuren bevatten of als er kleuren ontbreken, moeten de printkoppen mogelijk worden gereinigd. U kunt ook de diagnosepagina voor de afdrukkwaliteit bekijken om te bepalen of de printkoppen moeten worden gereinigd. Met het reinigingsproces wordt er één pagina afgedrukt om de printkoppen te proberen te reinigen. Zie [De afdrukkwaliteit verbeteren op pagina 110](#) voor meer informatie over de diagnosepagina voor de afdrukkwaliteit.



OPMERKING: Reinig de printkoppen alleen wanneer dit nodig is. Als u de printkoppen onnodig vaak reinigt, verspilt u inkt en verkort u de levensduur van de printkoppen.

Printkoppen (cartridges) reinigen (Windows)

1. Plaats ongebruikt, gewoon wit papier van Letter- of A4-formaat in de invoerlade.
2. Klik in de HP printersoftware (beschikbaar via het menu **Start**) bovenin het venster op **Afdrukken, scannen en faxen**.
3. Klik in het gedeelte **Afdrukken** op **Uw printer onderhouden** om de Werkset te openen.
4. Klik in de Werkset op het tabblad **Apparaatservices**, klik op de gewenste optie en volg de instructies op het scherm.

De printkop reinigen vanaf het printerscherm

1. Plaats ongebruikt, gewoon wit papier van Letter- of A4-formaat in de invoerlade.
2. Veeg vanaf het beginscherm van het bedieningspaneel van de printer naar links en tik op  (**Installatie**).
3. Raak **Extra** en **Cartridges reinigen** aan en volg de instructies op het scherm.

De printer reinigen

U kunt een reinigingsprocedure uitvoeren vanuit de printersoftware om vegen aan de achterkant van pagina's te voorkomen.

De printer reinigen vanuit de printersoftware (Windows)

1. Plaats ongebruikt, gewoon wit papier van Letter- of A4-formaat in de invoerlade.
2. Klik in de HP printersoftware (beschikbaar via het menu **Start**) bovenin het venster op **Afdrukken, scannen en faxen**.
3. Klik in het gedeelte **Afdrukken** op **Uw printer onderhouden** om de Werkset te openen.
4. Klik in de Werkset op het tabblad **Apparaatservices**, klik op de gewenste optie en volg de instructies op het scherm.

Tips voor het werken met inkt en printkoppen

Tips voor printkoppen

Gebruik de volgende tips om met printkoppen te werken:

- Gebruik originele HP printkoppen.
- Om de printkoppen te beschermen tegen uitdroging, moet u altijd de printer uitschakelen met de Voeding-knop en wachten tot het lampje van de Voeding-knop dooft.
- Open de verpakking niet en verwijder de beschermkap niet tot u de printkoppen kunt installeren. Door de beschermkap op de printkoppen te houden voorkomt u dat de inkt verdampt.
- Plaats zowel de zwarte als kleurenprintkoppen op de juiste manier.
Zie [Probleem met de inktpatroon op pagina 145](#) voor meer informatie.
- Nadat u de printer hebt geconfigureerd, opent u de vergrendeling van de printkop alleen als u daarvoor opdracht hebt gekregen.
- Lijn de inktcartridges uit voor een optimale afdrukkwaliteit. Zie [Problemen met afdrucken op pagina 152](#) voor meer informatie.
- Als u een printkop verwijderd, moet u deze zo snel mogelijk vervangen. Buiten de printer kan een printkop snel uitdrogen als deze niet wordt beschermd.

Inkttips

Gebruik de volgende tips om met printkoppen te werken:

- Controleer of de inkt tanks niet bijna leeg zijn voordat u gaat afdrukken.
Zie [Inktniveaus op pagina 104](#) voor meer informatie.
- Vul de inkt tanks opnieuw wanneer het inktniveau de minimumlijn bereikt. Afdrukken met inkt tanks die bijna leeg zijn, kan ervoor zorgen dat uw printer beschadigd raakt.
- Kantel de printer niet.



OPMERKING: Originele HP printkoppen en inkt zijn ontworpen voor en getest op HP printers en HP papier, zodat u altijd bent verzekerd van fantastische resultaten.

HP kan de kwaliteit of betrouwbaarheid van materiaal dat niet van HP is, niet garanderen. Onderhoud of herstellingen aan het apparaat die nodig zijn door het gebruik van dergelijk materiaal, worden niet gedekt door de garantie.

Printer verplaatsen

Voorkom inktlekkage of schade aan de printer en houd u aan de volgende instructies.

Als u de printer verplaatst naar een andere locatie in uw huis of kantoor, houdt u de hendel voor de printkoppen gesloten en houdt u de printer horizontaal.

Als u de printer buiten uw huis of kantoor verplaatst, raadpleegt u de meegeleverde instructies voor het verplaatsen van de printer of gaat u naar www.support.hp.com.

7 Verbinden

- [Voordat u begint](#)
- [De installatiemodus van de printer activeren](#)
- [Verbind uw printer via een router met een draadloos netwerk](#)
- [De printer draadloos verbinden zonder router \(Wi-Fi Direct\)](#)
- [Uw printer verbinden met de app HP Smart](#)
- [Draadloze instellingen wijzigen](#)
- [Verbind uw printer met uw computer via een usb-kabel \(niet-netwerkverbinding\)](#)
- [De verbinding wijzigen van een USB-verbinding in een draadloze verbinding](#)
- [Geavanceerde hulpmiddelen voor printerbeheer \(voor netwerkprinters\) gebruiken](#)
- [Tips voor de instelling en het gebruik van een netwerkprinter](#)

Voordat u begint

Zorg voor het volgende:

- het draadloos netwerk is ingesteld en werkt correct.
- De printer en de computers die de printer gebruiken, moeten op hetzelfde netwerk worden aangesloten (subnet).

Tijdens het maken van verbinding met de printer wordt u mogelijk gevraagd de naam van het draadloze netwerk (SSID) en een draadloos wachtwoord in te voeren:

- De draadloze netwerknaam is de naam van uw draadloos netwerk.
- Het draadloze wachtwoord voorkomt dat andere personen zonder toestemming verbinding maken met uw draadloos netwerk. Afhankelijk van het vereiste beveiligingsniveau, kan uw draadloos netwerk een WPA-code of een WEP-sleutel gebruiken.

Als u de netwerknaam of de beveiligingscode niet hebt gewijzigd sinds het instellen van uw draadloos netwerk, kunt u deze soms terugvinden op de achterkant of zijkant van de draadloze router.

Als u de netwerknaam of de beveiligingscode niet kunt terugvinden of deze informatie vergeten bent, raadpleegt u de documentatie die bij de computer of de draadloze router is geleverd. Als u deze informatie nog steeds niet kunt vinden, neem dan contact op met uw netwerkbeheerder of de persoon die het draadloos netwerk heeft ingesteld.

De installatiemodus van de printer activeren

Als u de printer meer dan twee uur geleden voor het laatst hebt ingeschakeld en u de printer niet draadloos hebt ingesteld, kunt u de netwerinstallatiemodus van de printer inschakelen door de netwerkinstellingen van de printer te herstellen. De installatiemodus blijft twee uur actief. Zie [De fabrieksinstellingen herstellen op pagina 172](#) voor meer informatie over het herstellen van de netwerkinstellingen van de printer.

Verbind uw printer via een router met een draadloos netwerk

- [Verbind uw printer met een draadloos netwerk via HP printersoftware](#)
- [Uw printer met een draadloos netwerk verbinden via het bedieningspaneel van de printer](#)

Verbind uw printer met een draadloos netwerk via HP printersoftware

Om de printer aan te sluiten op een ingebouwd draadloos WLAN 802.11-netwerk, moet u ervoor zorgen dat:

- Een draadloos 802.11b/g/n-netwerk met een draadloos toegangspunt of een draadloze router.



OPMERKING: De printer ondersteunt 2,4GHz- en 5GHz-verbindingen.

- Uw computer is verbonden met hetzelfde draadloze netwerk als het netwerk waarmee u de printer wilt verbinden.
- Netwerknamen (SSID).
- WEP-sleutel of WPA-toegangscode (indien nodig).

Uw printer aansluiten via HP printersoftware (Windows)

Als u de printer draadloos verbindt via HP software, activeert u de netwerkinstallatiemodus van de printer door de netwerkinstellingen van de printer te herstellen. De installatiemodus blijft twee uur actief. Zie [De fabrieksinstellingen herstellen op pagina 172](#) voor meer informatie over het herstellen van de netwerkinstellingen van de printer.



1. Klik in de HP printersoftware (beschikbaar via het menu **Start**) op **Hulpprogramma's**.
2. Klik op **Apparaatinstellingen & software**.
3. Klik op **Een nieuw apparaat aansluiten**, klik op **Draadloos** en volg dan de instructies op het scherm.

Uw printer met een draadloos netwerk verbinden via het bedieningspaneel van de printer

Gebruik de wizard 'Draadloos instellen' vanaf het scherm van het bedieningspaneel van de printer om draadloze communicatie in te stellen.



OPMERKING: Blader door de lijst op [Voordat u begint op pagina 118](#) vooraleer u verder gaat.

1. Tik op het beginscherm op het bedieningspaneel van de printer op  (Draadloos).
2. Raak  (Instellingen) aan.
3. Druk op **Wizard Draadloze installatie** of **Wi-Fi Protected Setup**.
4. Volg de aanwijzingen op het scherm om de installatie te voltooien.

De printer draadloos verbinden zonder router (Wi-Fi Direct)

Met Wi-Fi Direct kunt u draadloos afdrukken vanaf een computer, smartphone, tablet of een ander draadloos toestel - zonder verbinding te maken met een bestaand draadloos netwerk.

Richtlijnen voor het gebruik van Wi-Fi Direct





OPMERKING: Ga naar www.hp.com/go/wifidirectprinting voor meer informatie over Wi-Fi Direct.

- Zorg ervoor dat Wi-Fi Direct voor uw printer is ingeschakeld.
- Zorg ervoor dat uw computer of mobiel apparaat de nodige software heeft.
 - Zorg ervoor dat u de printersoftware, die bij de printer wordt geleverd, hebt geïnstalleerd als u een computer gebruikt.

Als u de HP software niet op de computer hebt geïnstalleerd, moet u met uw computer eerst verbinding maken met Wi-Fi Direct en vervolgens de printersoftware installeren. Selecteer **Draadloos** wanneer de printersoftware u vraagt om een verbindingstype.
 - Zorg ervoor dat u een compatibele afdruktoepassing hebt geïnstalleerd als u een mobiel apparaat gebruikt.
- Tot vijf computers en mobiele apparaten kunnen dezelfde Wi-Fi Direct-verbinding gebruiken.
- Wi-Fi Direct kan worden gebruikt als de printer via een USB-kabel is verbonden met een computer of draadloos is verbonden met een netwerk.
- Wi-Fi Direct kan niet worden gebruikt om een computer, mobiel apparaat of printer met internet te verbinden.



Om Wi-Fi Direct in of uit te schakelen

1. Tik vanaf het beginscherm op het bedieningspaneel van de printer op  (Wi-Fi Direct).
2. Druk op  (Instellingen).
3. Als het scherm aangeeft dat Wi-Fi Direct is **Uit**, druk dan op de knop naast **Wi-Fi Direct** om het in te schakelen.



TIP: U kunt Wi-Fi Direct ook inschakelen vanaf de EWS. Zie [De geïntegreerde webserver openen op pagina 129](#) voor meer informatie over het gebruiken van de EWS.

De verbindingmethode wijzigen

1. Tik vanaf het beginscherm op het bedieningspaneel van de printer op  (Wi-Fi Direct).
2. Druk op  (Instellingen).
3. Tik op **Verbindingmethode** en selecteer vervolgens **Automatisch** of **Handmatig**.

De naam en het wachtwoord van Wi-Fi Direct vinden

- Tik vanaf het beginscherm op het bedieningspaneel van de printer op  (Wi-Fi Direct).

De naam en het wachtwoord van Wi-Fi Direct worden op het scherm weergegeven.

Om vanaf een mobiel toestel met Wi-Fi af te drukken dat Wi-Fi Direct ondersteunt

Zorg voor Google Android-apparaten ervoor dat u de meest recente versie van de HP Print Service Plugin op uw mobiele toestel hebt geïnstalleerd. U kunt deze plugin downloaden via Google Play.

1. Controleer of u de Wi-Fi Direct op de printer hebt ingeschakeld.
2. Schakel Wi-Fi Direct in op uw mobiel apparaat. Raadpleeg voor meer informatie de documentatie bij de computer.
3. Selecteer op uw mobiele apparaat een document vanuit een app met afdrukmogelijkheden en selecteer dan de optie om het document af te drukken.

De lijst met beschikbare printers verschijnt.

4. Selecteer vanuit de lijst met beschikbare printers de weergegeven Wi-Fi Direct-naam, bijvoorbeeld DIRECT-**-HP Smart Tank Plus (waarbij ** de unieke tekens zijn om uw printer te identificeren) om uw mobiele apparaat te verbinden.

Als het mobiele apparaat niet automatisch wordt verbonden met de printer, volgt u de instructies op het bedieningspaneel van de printer om verbinding te maken met de printer. Als op het bedieningspaneel van de printer een pincode wordt weergegeven, voert u deze code in op uw mobiele apparaat.

Wanneer het mobiele apparaat verbonden is met de printer, begint de printer met afdrucken.

Om vanaf een mobiel toestel met Wi-Fi-mogelijkheid dat Wi-Fi Direct niet ondersteunt af te drukken

1. Zorg ervoor dat u een compatibele afdruktoepassing hebt geïnstalleerd op uw mobiel apparaat. Ga naar www.hp.com/global/us/en/eprint/mobile_printing_apps.html voor meer informatie.
2. Controleer of u de Wi-Fi Direct op de printer hebt ingeschakeld. Zie [Om Wi-Fi Direct in of uit te schakelen op pagina 121](#) voor meer informatie.
3. Schakel de draadloze verbinding (Wi-Fi) in op uw mobiele apparaat. Raadpleeg voor meer informatie de documentatie bij de computer.
4. Maak een nieuwe netwerkverbinding op uw mobiel apparaat. Gebruik uw normale werkwijze om een verbinding te maken met een nieuw draadloos netwerk of een hotspot. Selecteer de naam Wi-Fi Direct uit de weergegeven lijst van draadloze netwerken, zoals DIRECT-**-HP Smart Tank Plus (waarbij ** de unieke tekens zijn om uw printer te identificeren).



OPMERKING: Om de naam of het wachtwoord van Wi-Fi Direct te vinden, raadpleegt u [De naam en het wachtwoord van Wi-Fi Direct vinden op pagina 121](#).

5. Voer het Wi-Fi Direct-wachtwoord van uw printer in wanneer u hierom wordt gevraagd.
6. Druk het document af.

Afdrukken vanaf een computer met Wifi (Windows)

1. Controleer of u de Wi-Fi Direct op de printer hebt ingeschakeld. Zie [Om Wi-Fi Direct in of uit te schakelen op pagina 121](#) voor meer informatie.
2. Schakel de Wi-Fi-verbinding van uw computer in. Raadpleeg voor meer informatie de documentatie bij de computer.



OPMERKING: Als uw computer geen Wi-Fi ondersteunt, kunt u Wi-Fi Direct niet gebruiken.

3. Maak een nieuwe netwerkverbinding op uw computer. Gebruik uw normale werkwijze om een verbinding te maken met een nieuw draadloos netwerk of een hotspot. Selecteer de naam Wi-Fi Direct uit de weergegeven lijst van draadloze netwerken, zoals DIRECT-**-HP Smart Tank Plus (waarbij ** de unieke tekens zijn om uw printer te identificeren).

Voer het wachtwoord van Wi-Fi Direct in als dit wordt gevraagd.

Om de naam of het wachtwoord van Wi-Fi Direct te vinden, raadpleegt u [De naam en het wachtwoord van Wi-Fi Direct vinden op pagina 121](#).

4. Ga door naar stap 5 als de printer werd geïnstalleerd en verbonden met de computer via een draadloos netwerk. Als de printer werd geïnstalleerd en met uw computer werd verbonden met behulp van een USB-kabel, volgt u onderstaande stappen om printersoftware te installeren met behulp van de Wi-Fi Direct-verbinding.
 - a. Ga, afhankelijk van het besturingssysteem, op een van de volgende manieren te werk:
 - **Windows 10:** Klik op het bureaublad van de computer op **Start**, selecteer **HP** in de lijst met apps en selecteer vervolgens het pictogram met de printernaam.
 - **Windows 8.1:** Klik op de pijl naar beneden in de linkerbenedenhoek van het Start-scherm en selecteer de printernaam.
 - **Windows 8:** Klik met de rechtermuisknop op een leeg gebied van het Start-scherm en klik op **Alle apps** op de app-balk en selecteer de printernaam.
 - **Windows 7:** Klik in het bureaublad op **Start**, selecteer **Alle programma's**, klik op **HP**, klik op de map van de printer en selecteer dan het pictogram met de printernaam.
 - b. Klik in de printersoftware op **Tools**.
 - c. Klik op **Apparaatinstellingen & software**, en selecteer dan **Een nieuw apparaat aansluiten**.
 - d. Als het scherm **Verbindingsopties** verschijnt, selecteert u **Draadloos**.
Selecteer uw HP printer uit de lijst van gevonden printers.
 - e. Volg de instructies op het scherm.
5. Druk het document af.

Uw printer verbinden met de app HP Smart

Om in te stellen met de HP Smart-app

U kunt de HP Smart-app gebruiken om de printer te verbinden met uw draadloze netwerk. De HP Smart-app wordt ondersteund op iOS-, Android- Windows- en Mac-apparaten. Zie [De app HP Smart gebruiken om af te drukken, te scannen en problemen op te lossen op pagina 13](#) voor informatie over de app.

1. Zorg dat de printer en het apparaat zijn ingeschakeld en verbonden met hetzelfde draadloze netwerk.
2. Als u de printer meer dan twee uur geleden voor het laatst hebt ingeschakeld en u de printer niet draadloos hebt ingesteld, kunt u de netwerkinstallatiemodus van de printer inschakelen door de netwerkinstellingen van de printer te herstellen. Zie [De fabrieksinstellingen herstellen op pagina 172](#) voor meer informatie over het herstellen van de netwerkinstellingen van de printer.
3. Controleer bij gebruik van een mobiel iOS- of Android-apparaat of Bluetooth is ingeschakeld.



OPMERKING:

- HP Smart maakt alleen gebruik van Bluetooth voor het installeren van de printer. Hierdoor verloopt het installatieproces sneller en gemakkelijker op mobiele apparaten met iOS en Android.
- Afdrukken met Bluetooth wordt niet ondersteund.

4. Open de app HP Smart op uw apparaat.
5. **iOS/Android:** Tik op het in beginscherf van HP Smart op **+** (Plusteken) en selecteer vervolgens de printer. Als de printer niet in de lijst staat, tikt u op **Nieuwe printer toevoegen**.

Windows: Tik of klik in het beginscherf van HP Smart op **+** (Plusteken) en selecteer vervolgens een printer of voeg er een toe.

Mac: Tik of klik in het beginscherf van HP Smart op **+** (Plusteken) en selecteer vervolgens de printer. Als de printer niet in de lijst wordt vermeld, klikt u op **Printer** en selecteert u **Een nieuwe printer instellen**.



Volg de instructies op het scherm van uw apparaat om de printer toe te voegen aan uw netwerk.

Draadloze instellingen wijzigen



U kunt de draadloze verbinding van de printer instellen en beheren en allerlei taken met betrekking tot netwerkbeheer uitvoeren. Deze taken omvatten het afdrukken van informatie over netwerkinstellingen, het in- en uitschakelen van de draadloze functie en het wijzigen van draadloze instellingen.

Om de draadloze functies van de printer in of uit te schakelen

Het blauwe lampje Draadloos op het bedieningspaneel van de printer brandt als de draadloze functies van de printer zijn ingeschakeld.

1. Tik op het beginscherm van het bedieningspaneel van de printer op  (Draadloos) en vervolgens op  (Instellingen).
2. Raak de knop naast **Draadloos** aan om de draadloze functie in of uit te schakelen.

Om het testrapport van de draadloze verbinding af te drukken

1. Tik op het beginscherm van het bedieningspaneel van de printer op  (Draadloos) en vervolgens op  (Instellingen).
2. Raak **Rapport afdrukken** aan.
3. Druk op **Testrapport draadloze verbinding**.

De netwerkinstellingen afdrukken

Voer een van de volgende bewerkingen uit:

- Druk op het scherm van het bedieningspaneel van de printer vanuit het Startscherm op  (Draadloos) om het scherm met de netwerkstatus te tonen. Druk op **Afdrukdetails** om de netwerkconfiguratiepagina af te drukken.
- Druk op het scherm van het bedieningspaneel van de printer op  (**Installatie**), vervolgens op **Hulpprogramma's**, en ten slotte op **Rapport netwerkconfiguratie**.

Instellingen voor draadloze verbinding wijzigen (Windows)

Deze methode is beschikbaar als u de printersoftware al hebt geïnstalleerd.



BELANGRIJK: Deze methode vereist een USB-kabel. Sluit de USB-kabel niet aan totdat u hierom wordt gevraagd.

1. Klik in de HP printersoftware (beschikbaar via het menu **Start**) op **Hulpprogramma's**.
2. Klik op **Apparaatinstellingen & software**.
3. Selecteer **Opnieuw configureren draadloze instellingen**. Volg de instructies op het scherm.

Draadloze instellingen wijzigen (HP Smart-app)

1. Als u de printer meer dan twee uur geleden voor het laatst hebt ingeschakeld en u de printer niet draadloos hebt ingesteld, kunt u de netwerkinstallatiemodus van de printer inschakelen door de netwerkinstellingen van de printer te herstellen.

De installatiemodus blijft twee uur actief. Zie [De fabrieksinstellingen herstellen op pagina 172](#) voor meer informatie over het herstellen van de netwerkinstellingen van de printer.

2. Tik op **+** (Plusteken) in het beginscherf van HP Smart en selecteert vervolgens de optie om een nieuwe printer toe te voegen.

Verbind uw printer met uw computer via een usb-kabel (niet-netwerkverbinding)

De printer ondersteunt een USB 2.0 High Speed-poort voor aansluiting op een computer.

Indien de printersoftware werd geïnstalleerd, zal de printer werken als een plug-and-play-apparaat. Als de software niet is geïnstalleerd, volgt u de onderstaande stappen om de printer met de USB-kabel aan te sluiten.

De printer met een USB-kabel aansluiten:

1. Voer 123.hp.com in een webbrowser op uw computer in om de HP printersoftware te downloaden en installeren. U kunt ook de cd van de HP printersoftware (indien meegeleverd) gebruiken of de software downloaden op www.support.hp.com.



OPMERKING: Sluit de USB-kabel niet op de printer aan voordat u daarom wordt gevraagd.

2. Volg de aanwijzingen op het scherm op. Zodra u dit wordt gevraagd, verbindt u de printer met de computer door **USB** te selecteren in het scherm **Verbindingsopties**.
3. Volg de aanwijzingen op het scherm op.

De verbinding wijzigen van een USB-verbinding in een draadloze verbinding

Indien u bij installatie van de printer de software installeerde met een USB-kabel, rechtstreekse verbinding computer-printer, kunt u gemakkelijk overschakelen naar een draadloze netwerkverbinding. Daarvoor hebt u een draadloos 802.11b/g/n-netwerk nodig met een draadloze router of draadloos toegangspunt.

Voor u van een USB-aansluiting omschakelt naar een draadloos netwerk moet u ervoor zorgen dat:

- De printer is aangesloten op uw computer met de USB-kabel tot u wordt gevraagd om de kabel af te koppelen.
- Uw computer is aangesloten op het draadloze netwerk waarmee u de printer wilt verbinden.



OPMERKING: Zie [Netwerk- en verbindingsproblemen op pagina 168](#) als u de verbinding niet kunt instellen op basis van de stappen in dit gedeelte.

De verbinding van een USB-verbinding in draadloze netwerkverbinding wijzigen (Windows)

1. Klik in de HP printersoftware (beschikbaar via het menu **Start**) op **Hulpprogramma's**.
2. Klik op **Apparaatinstellingen & software**.
3. Selecteer **Een USB-aangesloten apparaat naar draadloos converteren**. Volg de instructies op het scherm.

Om van een USB-verbinding om te schakelen naar een draadloos netwerk met de HP Smart-app op een computer met Windows 10 (Windows)

1. Ga voor u verdergaat na of uw computer en printer voldoen aan de volgende vereisten:
 - Uw printer is momenteel via USB verbonden met uw computer.
 - Uw computer is momenteel verbonden met een draadloos netwerk.
2. De HP Smart-app openen: Zie [De app HP Smart gebruiken om af te drukken, te scannen en problemen op te lossen op pagina 13](#) voor meer informatie.
3. Zorg ervoor dat uw printer is geselecteerd.



TIP: Als er al een printer is ingesteld, kunt u deze selecteren vanaf het beginscherf of via HP Smart door naar links of rechts te vegen en deze te selecteren.

Om een andere printer te gebruiken, klikt of tikt u op **+** (Plusteken) op het beginscherf en selecteert u vervolgens een andere printer of voegt u een nieuwe toe.

4. Klik op **Meer informatie** als u “Eenvoudiger afdrukken door uw computer draadloos te verbinden” boven aan de startpagina van de app ziet.

Geavanceerde hulpmiddelen voor printerbeheer (voor netwerkprinters) gebruiken

Als de printer op een netwerk is aangesloten, kunt u de geïntegreerde webserver (EWS) gebruiken om informatie over de status te bekijken, instellingen te wijzigen en de printer vanaf de computer te beheren.

 **OPMERKING:** U kunt de EWS openen en gebruiken zonder dat u verbinding hebt met het internet. Sommige functies zullen dan echter niet beschikbaar zijn.

 **OPMERKING:** U hebt mogelijk een wachtwoord nodig om bepaalde instellingen te bekijken of te wijzigen.

- [De geïntegreerde webserver openen](#)
- [Over cookies](#)

De geïntegreerde webserver openen

U kunt de geïntegreerde webserver op de volgende manieren openen.

Om de geïntegreerde webserver te openen via een netwerk

1. Ontdek het IP-adres of de hostnaam van de printer door  (Draadloos) of door een netwerkconfiguratiepagina af te drukken.

 **OPMERKING:** De printer moet op een netwerk zijn aangesloten en een IP-adres hebben.



2. Typ in een ondersteunde webbrowser op uw computer het IP-adres of de hostnaam die aan de printer is toegewezen.

Als het IP-adres bijvoorbeeld 123.123.123.123 is, typt u het volgende adres in de webbrowser:
`http://123.123.123.123.`

Om de geïntegreerde webserver te openen via het HP printersoftware (Windows)

1. Open het printersoftware. Zie [Open de HP-printersoftware \(Windows\) op pagina 12](#) voor meer informatie.
2. Klik op het tabblad **Afdrukken, scannen en faxen** en vervolgens op **Uw printer beheren**.
3. Klik in Toolbox op het tabblad **Apparaat informatie** tab.
4. Nadat de printerinformatie is opgehaald, klikt u op **Startpagina geïntegreerde webserver van printer** in de rechterbenedenhoek van de pagina.

De geïntegreerde webserver openen via Wi-Fi Direct

1. Raak op het bedieningspaneel van de printer vanuit het Startscherm  (Wi-Fi Direct) aan .
2. Druk op  (Instellingen).
3. Als het scherm aangeeft dat Wi-Fi Direct is **Uit** , druk dan op de knop naast **Wi-Fi Direct** om het in te schakelen.

4. Schakel vanaf uw draadloze computer de draadloze functies in, zoek naar en maak verbinding met de Wi-Fi Direct-naam, bijvoorbeeld: DIRECT-**-HP Smart Tank Plus (waarbij ** unieke tekens zijn om uw printer te identificeren).

Voer het wachtwoord van Wi-Fi Direct in als dit wordt gevraagd.



OPMERKING: Om de naam en het wachtwoord van Wi-Fi Direct te vinden, tikt u op  (Wi-Fi Direct) vanaf het beginscherm op het bedieningspaneel van de printer.

5. Typ in een ondersteunende webbrowser op uw computer het volgende adres in: `http://192.168.223.1`.

Over cookies

De geïntegreerde webserver (EWS) plaatst zeer kleine tekstbestanden (cookies) op uw harde schijf wanneer u aan het browsen bent. Door deze bestanden kan de EWS uw computer herkennen bij uw volgende bezoek. Als u bijvoorbeeld de EWS-taal hebt geconfigureerd, helpt een cookie u onthouden welke taal u hebt gekozen zodat de volgende keer dat u de EWS opent, de pagina's in die taal worden weergegeven. Sommige cookies (zoals de cookie die klantspecifieke voorkeuren opslaat) worden op de computer opgeslagen tot u ze manueel verwijdert.

U kunt uw browser configureren zodat alle cookies worden aanvaard, of u kunt hem configureren zodat u wordt gewaarschuwd telkens wanneer een cookie wordt aangeboden waardoor u cookie per cookie kunt beslissen of u ze al dan niet aanvaardt. U kunt uw browser ook gebruiken om ongewenste cookies te verwijderen.



OPMERKING: Naargelang uw apparaat, schakelt u een of meerdere van de volgende eigenschappen uit als u ervoor kiest cookies uit te schakelen:

- Beginnen waar u de toepassing hebt verlaten (vooral handig wanneer u Installatiewizards gebruikt)
- De taalinstelling van de EWS-browser onthouden
- Naar wens aanpassen van de EWS Start-startpagina

Zie de documentatie die beschikbaar is met uw webbrowser voor informatie over hoe u uw privacy- en cookie-instellingen kunt wijzigen en hoe u cookies kunt bekijken of verwijderen.

Tips voor de instelling en het gebruik van een netwerkprinter

Gebruik onderstaande tips om een netwerkprinter in te stellen en te gebruiken:

- Bij het instellen van de draadloze netwerkprinter moet u ervoor zorgen dat uw draadloze router of toegangspunt aanstaat. De printer zoekt naar draadloze routers en geeft dan de gevonden netwerknamen weer op de computer.
- Indien uw computer is aangesloten op een Virtual Private Network (VPN), moet u deze loskoppelen van het VPN alvorens toegang te krijgen tot een ander apparaat (waaronder de printer) op uw netwerk.
- Ontdek meer over het configureren van uw netwerk en de printer voor draadloos afdrukken. [Klik hier voor meer informatie online.](#)
- Ontdek hoe u uw netwerkbeveiligingsinstellingen zoekt. [Klik hier voor meer informatie online.](#)
- Controleer of uw draadloze netwerk een internetverbinding biedt.
- Controleer of de printer met het netwerk is verbonden.

Zo niet, gebruikt u de wizard Draadloze installatie vanaf het bedieningspaneel van de printer om draadloze communicatie in te stellen.

- Controleer of de printer en het apparaat zijn ingeschakeld en met hetzelfde draadloze netwerk zijn verbonden.
- Als u de printer meer dan twee uur geleden voor het laatst hebt ingeschakeld en u de printer niet draadloos hebt ingesteld, kunt u de netwerkinstallatiemodus van de printer inschakelen door de netwerkinstellingen van de printer te herstellen. De installatiemodus blijft twee uur actief. Zie [De fabrieksinstellingen herstellen op pagina 172](#) voor meer informatie over het herstellen van de netwerkinstellingen van de printer.
- Controleer bij gebruik van een mobiel apparaat of Bluetooth is ingeschakeld.
- Meer informatie over de HP Print and Scan Doctor. [Klik hier voor meer informatie online.](#)



OPMERKING: Dit hulpprogramma is uitsluitend beschikbaar voor het Windows-besturingssysteem.

- Ontdek hoe u van een USB-verbinding overschakelt naar een draadloze verbinding. [Klik hier voor meer informatie online.](#)
- Ontdek hoe u werkt met uw firewall en antivirussoftware tijdens het installeren van de printer. [Klik hier voor meer informatie online.](#)

8 Een probleem oplossen

Dit gedeelte bevat de volgende onderwerpen:

- [Hulp bij HP online probleemoplossing](#)
- [Meer hulp krijgen](#)
- [Hulp vragen vanaf het bedieningspaneel van de printer](#)
- [Vraag hulp in de HP Smart-app](#)
- [Papierstoringen en problemen met papieraanvoer](#)
- [Probleem met de inktpatroon](#)
- [Problemen met afdrukken](#)
- [Kopieerproblemen](#)
- [Scanproblemen](#)
- [Faxproblemen](#)
- [Netwerk- en verbindingsproblemen](#)
- [Hardwareproblemen printer](#)
- [Problemen oplossen bij gebruik van Webservices](#)
- [De fabrieksinstellingen herstellen](#)
- [Onderhoud aan de printer uitvoeren](#)
- [HP-ondersteuning](#)

Hulp bij HP online probleemoplossing

Gebruik een online probleemoplossingsprogramma van HP om uw printerproblemen op te lossen. Gebruik de onderstaande tabel om vast te stellen wat uw probleem is en klik op de bijbehorende koppeling.



OPMERKING: De online probleemoplossingswizards van HP zijn mogelijk niet in alle talen beschikbaar.

Online probleemoplossingsprogramma	Gebruik dit hulpprogramma voor het:
Oplossen van problemen met papierstoringen	Verwijder vastgelopen papier uit de printer of documentinvoer en los papier- of papierinvoerstoringen op.
Oplossen van problemen met een storing van de wagen met cartridges	Verwijder obstakels die de wagen met cartridges blokkeren.
Oplossen van problemen met afdruktaken die niet worden afgedrukt	Los problemen op met de reactietijd van de printer, pagina's die niet worden afgedrukt of 'Kan niet afdrukken'-fouten.
Oplossen van kopieer- en scanproblemen	Stel vast waarom de printer niet kopieert of scant of verbeter de kwaliteit van de kopieën en scans.
Oplossen van problemen met de afdrukkwaliteit	Verbeter de kwaliteit van uw afgedrukte pagina's.
Vinden van netwerkinstellingen voor draadloze verbinding	Vind de naam van uw draadloze netwerk (SSID) en het wachtwoord.
Oplossen van problemen met de verbinding van het draadloze netwerken	Los problemen met het draadloze netwerk op, zoals problemen met de eerste keer instellen van een draadloze verbinding of het herstellen van een verbinding die niet meer werkt.
Omzetten van een USB-verbinding naar een draadloze verbinding	Zet uw printer-computerverbinding om van USB naar draadloos.
Oplossen van problemen met een firewall of antivirusprogramma	Stel vast of een firewall- of antivirusprogramma voorkomt dat uw computer verbinding maakt met de printer en lost het probleem op.
Oplossen van faxproblemen	Los problemen op met het verzenden of ontvangen van een fax of met het faxen naar uw computer.
Oplossen van verbindingsproblemen met Wi-Fi Direct	Los problemen met Wi-Fi Direct op of configureer Wi-Fi Direct.
Oplossen van problemen met het mobiele netwerk	Los problemen op met het verbinden van een mobiel apparaat met uw printer.
HP Print and Scan Doctor	Stel automatisch printerproblemen vast en los deze automatisch op.
(Alleen voor Windows-besturingssystemen)	
HP Virtual Agent	Chatten met HP Virtual Agent om problemen op te lossen.

Meer hulp krijgen



Printerproblemen oplossen met online probleemoplossingsprogramma's van HP

[Hulp bij HP online probleemoplossing op pagina 133](#)



Printerproblemen vaststellen en oplossen

[HP Print and Scan Doctor](#)

(Alleen voor Windows-besturingssystemen)



Printerdocumentatie, informatie over het oplossen van problemen, software-updates en meer ophalen

www.support.hp.com



Mijn mobiele apparaat gebruiken om af te drukken, te scannen en mijn printer te begeren met de HP Smart app

- **iOS/Android:** www.hp.com/go/hpsmart-help

- **Windows:** www.hp.com/go/hpsmartwin-help

- **Mac:** www.hp.com/go/hpsmartmac-help



Scannen met HP Scan software

[HP Scan software](#)



Inktproducten bestellen

[HP Sure Supply](#)



Contact opnemen met HP ondersteuning

[Contact support website](#)



Van overal afdrukken naar mijn HP ePrint printer

[HP ePrint](#)



Mijn product registreren

www.register.hp.com



Garantieopties voor printer weergeven

www.support.hp.com

Hulp vragen vanaf het bedieningspaneel van de printer

U kunt de hulp van de printer gebruiken om meer te weten over de printer. Deze hulp bevat enkele animaties die u door enkele procedures, zoals het plaatsen van papier, leiden.

Tik op  op het bedieningspaneel van de printer om het menu Help te openen vanuit het Startscherm of contextuele hulp voor een scherm.

Vraag hulp in de HP Smart-app

De HP Smart-app meldt printerproblemen (storingen en andere problemen), biedt koppelingen naar helponderwerpen en geeft opties om voor meer hulp contact op te nemen met de ondersteuning. Raadpleeg [De app HP Smart gebruiken om af te drukken, te scannen en problemen op te lossen op pagina 13](#) voor meer informatie over de app.

1. Open de HP Smart op uw apparaat.
2. Controleer in het beginscherf HP Smart of uw printer is geselecteerd.

 **TIP:** Als uw printer al is ingesteld, kunt u deze in het beginscherf van HP Smart selecteren door naar links of rechts te vegen en deze te selecteren.

Om een andere printer te gebruiken, klikt of tikt u op **+** (Plusteken) op het beginscherf en selecteert u vervolgens een andere printer of voegt u een nieuwe toe.

3. Om de printerstatus te bekijken, klikt of tikt u op de printer.

Papierstoringen en problemen met papieraanvoer

Een papierstoring of vastgelopen wagen verhelpen

Los papierstoringen op.	Gebruik een online probleemoplossingswizard van HP Lees de stapsgewijze instructies voor het oplossen van papierstoringen en problemen met het papier of de papiertoevoer.
Los een storing van de wagen met inktcartridges op.	Gebruik een online probleemoplossingswizard van HP Als de wagen met inktcartridges wordt geblokkeerd of stroef beweegt, wordt het aangeraden om instructies op te vragen die u doorheen de verschillende stappen leiden.

 **OPMERKING:** De online probleemoplossingswizards van HP zijn mogelijk niet in alle talen beschikbaar.

Lees de algemene instructies in Help om papierstoringen te verwijderen

Er kunnen zich op verschillende plaatsen papierstoringen voordoen. Verwijder bij een vastgelopen wagen al het papier en alle voorwerpen die de wagen in het printkoptoegangsgebied blokkeren.

 **OPMERKING:** Gebruik geen gereedschap of andere apparaten om vastgelopen voorwerpen te verwijderen. Wees altijd voorzichtig bij het verwijderen van vastgelopen voorwerpen in de printer.

Een papierstoring in de invoerlade verhelpen

1. Trek het papier voorzichtig uit de invoerlade.



2. Zorg dat er geen vreemde voorwerpen in de loop van het papier liggen en plaats het papier dan opnieuw.

 **OPMERKING:** De afscherming van de invoerlade kan voorkomen dat er voorwerpen in de loop van het papier vallen en ernstige papierstoringen veroorzaken. Verwijder de afscherming van de invoerlade niet.

Een papierstoring vanaf de uitvoerlade verhelpen

- ▲ Trek het papier voorzichtig uit de uitvoerlade.



Om een papierstoring in de documentinvoer te verhelpen

1. Til de kap van de documentinvoer op.

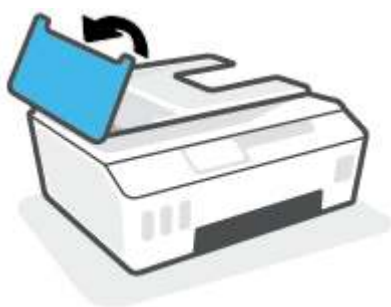

2. Trek het vastgelopen papier voorzichtig tussen de rollers vandaan.



⚠ VOORZICHTIG: Als het papier scheurt wanneer u het van de rollen verwijdert, moet u de rollen en wieltjes controleren op gescheurde stukjes papier die in de printer kunnen zijn achtergebleven.

Als u niet alle stukjes papier uit de printer verwijdert, is de kans groot dat er nieuwe papierstoringen optreden.

3. Sluit de kap van de documentinvoer door ze stevig neer te drukken tot ze weer op haar plaats zit.

Papierstoring verhelpen of andere objecten verwijderen bij de printkoptoegang (cartridge)

1. Sluit het verlengstuk van de uitvoerlade en vervolgens de uitvoerlade.



2. Open de voorklep van de printer.

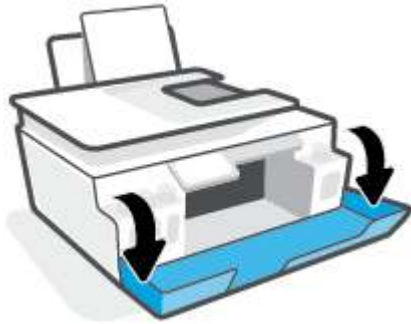

3. Open de toegangsklep voor de printkop.

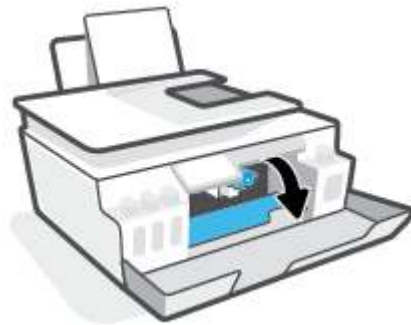

4. Controleer of de wagen met cartridges niet is geblokkeerd. U moet de wagen mogelijk naar de rechterkant schuiven.

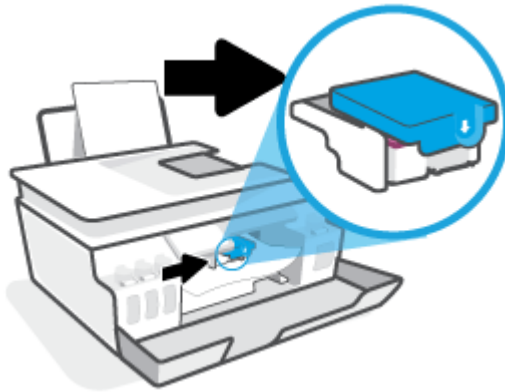

Verwijder vastgelopen papier of andere objecten die de wagen met cartridges blokkeren.



5. Zorg ervoor dat de printkopvergrendeling goed is gesloten.

 **OPMERKING:** Open de printkopvergrendeling niet nadat u de printer hebt ingesteld, tenzij u hierom wordt gevraagd.

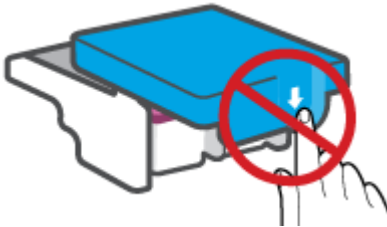



6. Sluit de voorklep van de printer.

7. Trek de uitvoerlade en het verlengstuk naar buiten.



Een papierstoring in de printer verhelpen

 **OPMERKING:** Volg de instructies in dit gedeelte nadat u andere manieren hebt geprobeerd om papierstoringen te verhelpen. Voordat u begint, controleert u of de dopjes van de inkttank goed zijn afgesloten om te voorkomen dat er inkt lekt.

1. Druk op  (de knop Voeding) om de printer uit te schakelen.
2. Til de voorkant van de printer op, zodat de printer zich op de achterkant bevindt en u bij de reinigingsklep aan de onderkant kunt. Zoek de reinigingsklep aan de onderkant van de printer en trek aan beide lipjes om de reinigingsklep te openen.

 **OPMERKING:** Houd de printer niet te lang gekanteld om te voorkomen dat er inkt lekt.

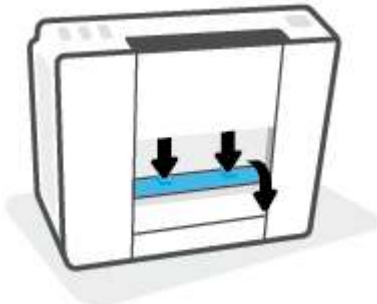

3. Verwijder het vastgelopen papier.

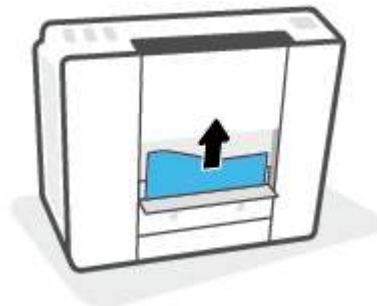

4. Sluit de reinigingsklep. Duw de klep voorzichtig naar de printer totdat beide grendels op hun plaats klikken.



5. Zet de printer weer recht en druk op  (de knop Voeding) om de printer in te schakelen.

Ontdek hoe u papierstoringen kunt vermijden

Houd u aan de volgende richtlijnen om papierstoringen te voorkomen.

- Plaats voor de beste resultaten niet teveel papier in de invoerlade, maar zorg er wel voor dat deze minstens 5 pagina's bevat.
- Zorg ervoor dat je de printer ontstofst en vuil voorkomt door het papier te verwijderen en de invoerlade te sluiten wanneer u deze niet gebruikt.
- Verwijder regelmatig afgedrukte exemplaren uit de uitvoerlade.
- Zorg dat het papier plat in de invoerlade ligt en dat de randen niet omgevouwen of gescheurd zijn.
- Plaats verschillende papiersoorten en papierformaten niet gelijktijdig in de invoerlade. De gehele stapel papier in de invoerlade moet van dezelfde papiersoort en van hetzelfde formaat zijn.

Gebruik HP papier voor optimale prestaties. Zie [Elementaire informatie over papier op pagina 9](#) voor meer informatie over HP papier.

- Verschuif de papierbreedtegeleider in de invoerlade totdat deze vlak tegen het papier aanligt. Zorg dat de papierbreedtegeleider het papier in de papierlade niet buigt.
- Forceer het papier niet te ver naar onder in de invoerlade.
- Voeg geen papier toe tijdens het afdrukken. Als het papier in de printer bijna op is, moet u wachten tot de boodschap "papier is op" verschijnt alvorens papier toe te voegen.

Problemen met de papieraanvoer oplossen

Welk probleem ondervindt u?

- **Papier wordt niet uit de invoerlade opgenomen**
 - Controleer of er papier in de invoerlade is geplaatst. Zie [Afdruk materiaal laden op pagina 19](#) voor meer informatie.
 - Verschuif de papierbreedtegeleider in de invoerlade totdat deze vlak tegen het papier aanligt. Zorg dat de papierbreedtegeleider het papier in de papierlade niet buigt.

- Controleer of het papier in de invoerlade niet is omgekruld. Maak het papier weer recht door het in de tegenovergestelde richting van de krul te buigen.
- Reinig de papierrollen.
- **Pagina's zitten scheef**
 - Zorg ervoor dat het papier aan de uiterst rechtse zijde van de invoerlade ligt en dat de breedtegeleider tegen de linkerkant van het papier aanligt.
 - Plaats alleen papier in de printer als deze niet aan het afdrucken is.
- **Er worden meerdere vellen tegelijk aangevoerd**
 - Verschuif de papierbreedtegeleider in de invoerlade totdat deze vlak tegen het papier aanligt. Zorg dat de papierbreedtegeleider het papier in de papierlade niet buigt.
 - Controleer of er niet te veel papier in de invoerlade is geplaatst.
 - Zorg dat de vellen papier niet samengeplakt zijn.
 - Gebruik HP papier voor optimale prestaties en efficiëntie.
 - Reinig de papierrollen.

Papierrollen handmatig reinigen

1. Verzamel de volgende materialen:
 - Een lang en pluivrij wattenstaafje
 - Gedistilleerd of gefilterd water of flessenwater (kraanwater kan het apparaat beschadigen)
2. Druk op  (de knop Voeding) om de printer uit te schakelen.
3. Maak het netsnoer aan de achterzijde van de printer los.
4. Koppel de USB-kabel los als dit nog niet is gebeurd.
5. Til de invoerlade omhoog.
6. Til de afscherming van de invoerlade op en houd deze vast.



OPMERKING: Verwijder de afscherming van de invoerlade niet. De bescherming van de invoerlade voorkomt dat vreemde voorwerpen en vuil op het papierpad vallen en papierstoringen veroorzaken.

7. Kijk in de open invoerlade en zoek de grijze papierinvoerrollen. Mogelijk hebt u een zaklamp nodig om beter te kunnen zien.
8. Maak een lang wattenstaafje vochtig met flessenwater of met gedistilleerd water. Wring zoveel mogelijk water uit het wattenstaafje.
9. Druk het wattenstaafje tegen de rollen en draai ze met uw vingers omhoog. Leg lichte druk om het stof of het opgehoopte vuil te verwijderen.
10. Klap de afscherming van de invoerlade omlaag.
11. Laat de rollers 10 tot 15 minuten drogen.
12. Sluit het netsnoer weer aan de achterzijde van de printer aan.

13. Sluit de USB-kabel indien nodig weer aan op de printer.
14. Druk op de Aan om de printer in te schakelen.

Probleem met de inktpatroon

Als er een bericht wordt weergegeven over een probleem met een printkop (cartridge), probeert u het volgende:

1. Controleer of de aangegeven printkop juist is geïnstalleerd.
2. Reinig de contactpunten van de printkop.
3. Neem contact op met HP ondersteuning voor hulp. Ga naar www.support.hp.com.

Controleren of de printkop juist is geïnstalleerd

 **OPMERKING:** Deze instructies zijn alleen van toepassing op dit gedeelte. Open de printkopvergrendeling niet nadat u de printer hebt ingesteld, tenzij u hierom wordt gevraagd.

1. Zorg ervoor dat de printer is ingeschakeld.
2. Sluit het verlengstuk van de uitvoerlade en vervolgens de uitvoerlade.



3. Verwijder de printkop en installeer deze opnieuw.
 - a. Open de voorklep van de printer.

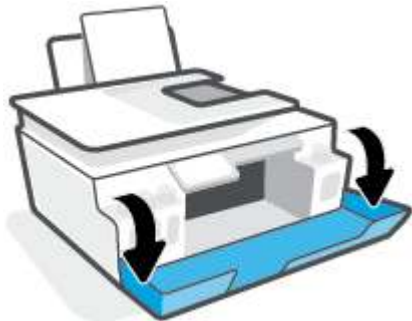

- b. Open de toegangsklep voor de printkop.

 **OPMERKING:** Open de printkopvergrendeling niet nadat u de printer hebt ingesteld, tenzij u hierom wordt gevraagd.

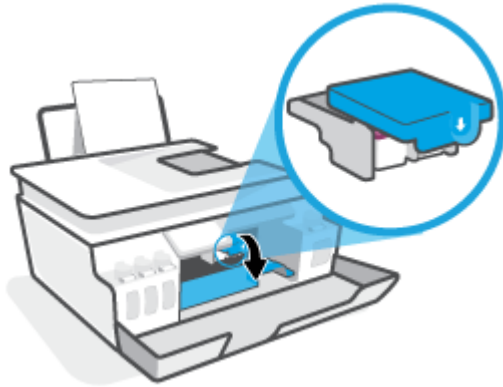

- c. Druk omlaag om de printkopvergrendeling te openen.

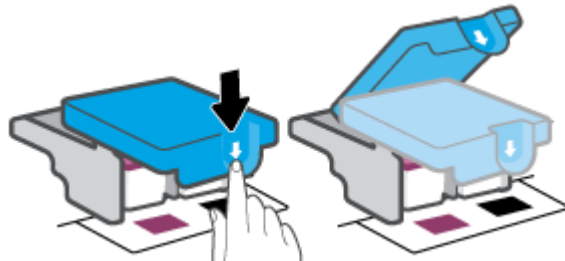

- d. Verwijder de printkop uit de wagen.



- e. Controleer of er een stop aan de bovenzijde van de printkop en er plastic tape op de contactpunten van de printkop zit. Als dit het geval is, verwijdert u de stop aan de bovenzijde van de printkop en de plastic tape van de contactpunten.

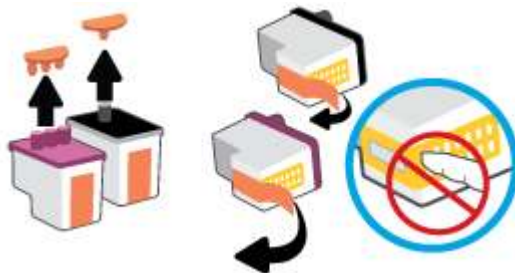

 **OPMERKING:** Raak de elektrische contactpunten op de printkop niet aan.

- f.** Schuif de printkop in de sleuf tot hij vastklikt.



- g.** Sluit de printkopvergrendeling. Zorg ervoor dat de printkopvergrendeling goed wordt gesloten om problemen te voorkomen, zoals het vastlopen van de wagen.



- h.** Sluit de voorklep van de printer.



- 4.** Trek de uitvoerlade en het verlengstuk naar buiten.



Contactpunten van de printkop reinigen

OPMERKING:

- Til de hendel voor de printkop alleen op en reinig de contactpunten van de printkop alleen als dit nodig is; als er bijvoorbeeld geen printkop kan worden gedetecteerd.

Deze instructies zijn alleen van toepassing op dit gedeelte. Open de printkopvergrendeling niet nadat u de printer hebt ingesteld, tenzij u hierom wordt gevraagd.

- De reinigingsprocedure duurt slechts een paar minuten. Zorg ervoor dat de printkoppen opnieuw in de printer worden geplaatst zodra dit kan. Het wordt niet aangeraden om de printkoppen langer dan 30 minuten uit de printer te laten liggen. Dit leidt mogelijk tot beschadiging van de printkop.

1. Zorg ervoor dat de printer is ingeschakeld.
2. Sluit het verlengstuk van de uitvoerlade en vervolgens de uitvoerlade.



3. Open de voorklep van de printer.



4. Open de toegangsklep voor de printkop.



OPMERKING: Open de printkopvergrendeling niet nadat u de printer hebt ingesteld, tenzij u hierom wordt gevraagd.

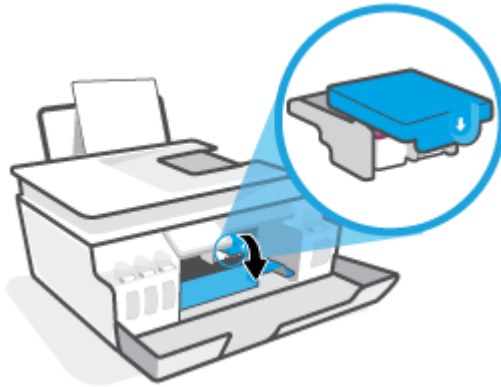

5. Druk omlaag om de printkopvergrendeling te openen.

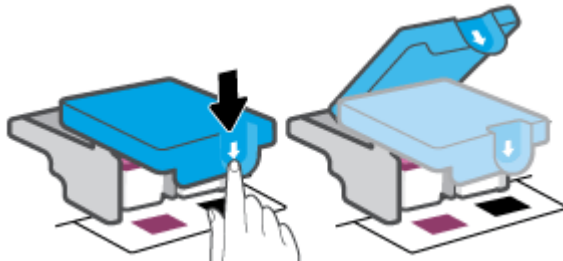

6. Verwijder de printkop die wordt weergegeven in het foutbericht.



7. Reinig de contactpunten van de printkop en printer.
 - a. Houd de printkop aan de zijkant vast en zoek de elektrische contactpunten op de printkop. De elektrische contactpunten zijn kleine, goudkleurige puntjes op de printkop.



- b. Veeg enkel de contactpunten met een droog wattenstaafje of een pluisvrij doekje schoon.

 **OPMERKING:** Zorg ervoor dat u enkel de contacten aanraakt, en geen inkt of andere verontreiniging elders op de printkop veegt.

- c. Zoek aan de binnenkant van de printer de contactpunten in de printkop.

De printercontactpunten zijn een reeks goudkleurige stippen die contact maken met de contacten op de printkop.

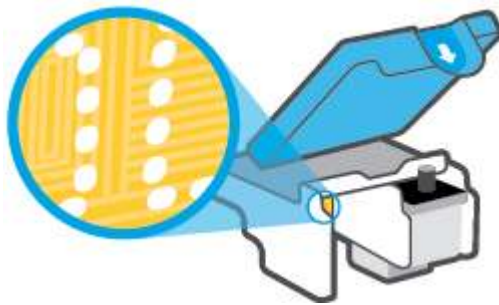

- d. Gebruik een droog wattenstaafje of een pluisvrije doek om de contactpunten mee schoon te wrijven.

8. Installeer de printkop opnieuw.



9. Sluit de printkopvergrendeling. Zorg ervoor dat de printkopvergrendeling goed wordt gesloten om problemen te voorkomen, zoals het vastlopen van de wagen.

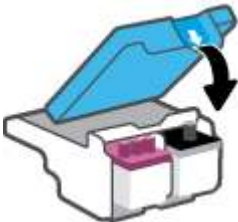

- 10.** Sluit de voorklep van de printer.
- 11.** Controleer of het foutbericht verdwenen is. Als u nog steeds een foutmelding krijgt, schakelt u de printer uit en vervolgens in.

Problemen met afdrukken

Problemen oplossen met pagina's die niet worden afgedrukt (kan niet afdrukken)

HP Print and Scan Doctor	De HP Print and Scan Doctor is een hulpprogramma dat zal proberen om het probleem automatisch vast te stellen en op te lossen. OPMERKING: Dit hulpprogramma is uitsluitend beschikbaar voor het Windows-besturingssysteem.
Problemen oplossen met afdruktaken die niet worden afgedrukt	Gebruik een online probleemoplossingswizard van HP Vraag instructies die u doorheen de verschillende stappen leiden als de printer niet reageert of afdrukt.



OPMERKING: De HP Print and Scan Doctor en de online probleemoplossingswizards van HP zijn mogelijk niet in alle talen beschikbaar.

Lees de algemene instructies in het menu Help om afdrukproblemen op te lossen

Afdrukproblemen oplossen (Windows)

Zorg ervoor dat de printer is ingeschakeld en dat er papier in de invoerlade zit. Indien u nog steeds niet kunt afdrukken, moet u het volgende in deze volgorde proberen:

1. Kijk na of er foutberichten verschijnen op de printersoftware en los deze op door de instructies op het scherm te volgen.
2. Wanneer uw printer via een USB-kabel op de computer is aangesloten, koppelt u de USB-kabel los en weer aan. Indien uw computer is verbonden met de printer via een draadloze verbinding, moet u bevestigen dat de verbinding werkt.
3. Controleer of het apparaat niet is gepauzeerd of offline staat.

Controleren of het apparaat niet is gepauzeerd of offline staat

- a. Ga, afhankelijk van het besturingssysteem, op een van de volgende manieren te werk:
 - **Windows 10:** Selecteer in het menu **Start** in Windows **Windows-systeem** uit de lijst met apps, selecteer **Configuratiescherm** en klik vervolgens op **Apparaten en printers** onder **Hardware en geluid**.
 - **Windows 8.1 en Windows 8:** Wijs naar of tik op de rechterbovenhoek van het scherm om de Charms-balk te openen. Klik op het pictogram **Instellingen** klik of tik op **Configuratiescherm** en klik of tik vervolgens op **Overzicht Apparaten en printers**.
 - **Windows 7:** Klik in het menu **Start** van Windows op **Apparaten en printers**.
 - b. Dubbelklik op het printerpictogram of klik rechts op het printerpictogram en selecteer **Afdruktaken bekijken** om de afdrukwachtrij te openen.
 - c. Zorg ervoor dat in het menu **PrinterAfdrukken onderbreken** of **Printer offline gebruiken** niet is aangevinkt.
 - d. Als u wijzigingen hebt doorgevoerd, probeert u opnieuw af te drukken.
4. Controleer of de juiste printer als de standaard is ingesteld.

Controleren of de juiste printer als de standaard is ingesteld

- a. Ga, afhankelijk van het besturingssysteem, op een van de volgende manieren te werk:
 - **Windows 10:** Selecteer in het menu **Start** in Windows **Windows-systeem** uit de lijst met apps, selecteer **Configuratiescherm** en klik vervolgens op **Apparaten en printers** onder **Hardware en geluid**.
 - **Windows 8.1 en Windows 8:** Wijs naar of tik op de rechterbovenhoek van het scherm om de Charms-balk te openen. Klik op het pictogram **Instellingen** klik of tik op **Configuratiescherm** en klik of tik vervolgens op **Overzicht Apparaten en printers**.
 - **Windows 7:** Klik in het menu **Start** van Windows op **Apparaten en printers**.
 - b. Controleer of de juiste printer als standaardprinter is ingesteld.
Naast de standaardprinter staat een vinkje in een zwarte of groene cirkel.
 - c. Als de foute printer als standaardprinter is ingesteld, klik dan met de rechtermuisknop op de juiste printer en selecteer **Instellen als standaardprinter**.
 - d. Probeer uw printer opnieuw te gebruiken.
5. Start de afdrukwachtrij opnieuw op.

De afdrukwachtrij opnieuw opstarten

- a. Ga, afhankelijk van het besturingssysteem, op een van de volgende manieren te werk:
 - **Windows 10:** Klik in het **Start**menu van Windows op **Windows-systemen** en vervolgens op **Configuratiescherm**.
 - **Windows 8.1 en Windows 8:**
 - i. Wijs of tik in de rechterbovenhoek van het scherm om de Charms-werkbalk te openen. Klik vervolgens op het pictogram **Instellingen**.
 - ii. Klik of tik op **Configuratiescherm**.
 - **Windows 7:** Klik op **Configuratiescherm** in het **Start**menu van Windows.
- b. Klik op **Systeem en beveiliging** en vervolgens op **Systeembeheer**.
- c. Dubbelklik op **Services**.
- d. Klik met de rechtermuisknop op **Afdrukwachtrij** en klik vervolgens op **Eigenschappen**.
- e. Controleer op het tabblad **Algemeen** of **Automatisch** is geselecteerd in de vervolgkeuzelijst **Opstarttype**.
- f. Controleer de status onder **Servicestatus**.
 - Als de service niet wordt uitgevoerd, klikt u op **Start**.
 - Als de service wordt uitgevoerd, klikt u op **Stoppen** en vervolgens op **Starten** om de service opnieuw te starten.
Klik vervolgens op **OK**.

6. Start de computer opnieuw op.
7. De afdrukwachtrij leegmaken.

De afdrukwachtrij leegmaken

- a. Ga, afhankelijk van het besturingssysteem, op een van de volgende manieren te werk:
 - **Windows 10:** Klik in het **Start**menu van Windows op **Windows-systemen** en vervolgens op **Configuratiescherm**. Klik onder **Hardware en geluiden** op **Apparaten en printers weergeven**.
 - **Windows 8.1 en Windows 8:** Wijs naar of tik op de rechterbovenhoek van het scherm om de Charms-balk te openen. Klik op het pictogram **Instellingen** klik of tik op **Configuratiescherm** en klik of tik vervolgens op **Overzicht Apparaten en printers**.
 - **Windows 7:** Klik in het menu **Start** van Windows op **Apparaten en printers**.
- b. Klik met de rechtermuisknop op de printer en selecteer vervolgens de optie om te zien wat er wordt afgedrukt.
- c. Klik in het menu **Printer** op **Alle documenten annuleren** of op **Afdrukdokument verwijderen** en klik vervolgens op **Ja** om te bevestigen.
- d. Als er nog steeds documenten in de wachtrij staan, start u de computer opnieuw op en probeert u daarna opnieuw af te drukken.
- e. Controleer de afdrukwachtrij nogmaals om te zien of ze leeg is en probeer vervolgens opnieuw af te drukken.

Afdrukproblemen oplossen (OS X en macOS)

1. Controleer op foutmeldingen en los ze op.
2. Koppel de USB-kabel los en sluit deze vervolgens weer aan.
3. Controleer of het product niet is gepauzeerd of offline staat.

Controleren of het product niet is gepauzeerd of offline staat

- a. Klik in **Systeemvoorkeuren** op **Printers en scanners**.
 - b. Klik op de knop **Afdrukwachtrij openen**.
 - c. Klik op een afdruktaak om deze te selecteren.

Gebruik de volgende knoppen om de afdruktaak te beheren:

 - **Verwijderen:** De geselecteerde afdruktaak annuleren.
 - **Stel uit:** de geselecteerde afdruktaak onderbreken.
 - **Doorgaan:** Een onderbroken afdruktaak hervatten.
 - **Printer onderbreken:** hiermee onderbreekt u alle afdruktaken in de wachtrij.
 - d. Als u wijzigingen hebt doorgevoerd, probeert u opnieuw af te drukken.
4. Start de computer opnieuw op.

Problemen met afdrukkwaliteit oplossen

[Instructies die u doorheen de verschillende stappen leiden om de meeste problemen met afdrukkwaliteit op te lossen.](#)

Problemen met afdrukkwaliteit online oplossen

Lees de algemene instructies in het menu Help om problemen met de afdrukkwaliteit op te lossen

 **OPMERKING:** Om kwaliteitsproblemen te voorkomen, moet u de printer altijd uitschakelen met behulp van de Aan/uit-knop. Wacht tot het lampje Aan/uit uitgaat voor u de stekker uit het stopcontact trekt. Hierdoor kunnen de printkoppen naar hun beschermde positie worden gebracht waar ze niet kunnen uitdrogen.

Om de afdrukkwaliteit te verbeteren, raadpleegt u [De afdrukkwaliteit verbeteren op pagina 110](#).

Kopieerproblemen

Zie [Tips voor scannen en kopiëren op pagina 55](#) voor meer informatie.

[Kopieerproblemen
oplossen](#)

Gebruik een online probleemoplossingswizard van HP

Vraag instructies die u doorheen de verschillende stappen leiden als de printer geen kopie maakt of als uw afdrukken van lage kwaliteit zijn.



OPMERKING: De online probleemoplossingswizards van HP zijn mogelijk niet in alle talen beschikbaar.

Scanproblemen

Zie [Tips voor scannen en kopiëren op pagina 55](#) voor meer informatie.

HP Print and Scan Doctor	<p>De HP Print and Scan Doctor is een hulpprogramma dat zal proberen om het probleem automatisch vast te stellen en op te lossen.</p> <p>OPMERKING: Dit hulpprogramma is uitsluitend beschikbaar voor het Windows-besturingssysteem.</p>
Scanproblemen oplossen	<p>Gebruik een online probleemoplossingswizard van HP.</p> <p>Ga naar de instructies die u door de verschillende stappen leiden als u geen scan kunt maken of als uw scans van lage kwaliteit zijn.</p>

 **OPMERKING:** De HP Print and Scan Doctor en de online probleemoplossingsprogramma's van HP zijn mogelijk niet in alle talen beschikbaar.

Faxproblemen

Voer eerst het faxtestrapport uit om te kijken of er een probleem met uw faxinstellingen is. Controleer of de faxinstellingen op het rapport juist zijn als er nog steeds sprake is van problemen met faxen terwijl de test is geslaagd.

Voer de faxtest uit

U kunt uw faxinstellingen testen om de status van de printer te controleren en om na te gaan of de instellingen juist zijn om te kunnen faxen. Voer deze test pas uit nadat u de faxinstellingen op de printer hebt voltooid. De test controleert het volgende:

- Test de faxhardware
- Controleert of het juiste type telefoonsnoer is aangesloten op de printer
- Controleert of het telefoonsnoer op de juiste poort is aangesloten
- Aanwezigheid van een kiestoon
- Controleert de status van de telefoonlijnverbinding
- Controleert op de aanwezigheid van een actieve telefoonlijn

De faxinstellingen testen via het bedieningspaneel van de printer

1. Stel de printer in op faxen volgens uw specifieke installatie-instructies voor thuis of op kantoor.
2. Zorg ervoor dat de printkoppen zijn geïnstalleerd en dat er papier van normaal formaat in de invoerlade is geplaatst voor u met de test begint.
3. Op het scherm **Fax** drukt u op **Installatie** en op **Installatiewizard** en volgt u de instructies op het scherm.

De printer geeft de status van de test weer op het scherm en drukt een rapport af.

4. Bekijk het rapport.
 - Bekijk de onderstaande oplossingen als de faxtest is mislukt.
 - Controleer of de faxinstellingen in het rapport juist zijn als er nog steeds sprake is van faxproblemen, terwijl de faxtest is geslaagd. U kunt ook de online probleemoplossingswizard van HP gebruiken.

Wat moet u doen als de faxtest is mislukt

Controleer het rapport voor basisinformatie over de fout als een uitgevoerde faxtest is mislukt. Als u gedetailleerde informatie nodig hebt, controleert u eerst in het testrapport welk onderdeel van de test is mislukt en raadpleegt u vervolgens in dit gedeelte het desbetreffende onderwerp met mogelijke oplossingen.

De faxhardwaretest is mislukt

- Schakel de printer uit door een druk op  (Aan/uit-knop) op het bedieningspaneel van de printer en koppel vervolgens het netsnoer los van de achterkant van de printer. Sluit het netsnoer na enkele seconden weer aan en schakel de printer vervolgens in. Voer de test opnieuw uit. Als de test opnieuw mislukt, zoekt u verder in de informatie over het oplossen van problemen in dit gedeelte.
- Probeer een fax te verzenden of te ontvangen. Als dit lukt, is er waarschijnlijk niets aan de hand.
- Zorg ervoor dat de printer niet bezig is met het verwerken van een taak, zoals het ontvangen van een fax of het maken van een kopie, als u de test uitvoert via de **wizard Fax-setup** (Windows). Controleer of op het scherm van de een bericht wordt weergegeven met de melding dat de printer bezet is. Als het apparaat is bezet, wacht u totdat het apparaat niet meer actief is en alle bewerkingen zijn voltooid en voert u de test opnieuw uit.
- Het gebruik van een splitter veroorzaakt mogelijk faxproblemen. (Een splitter is een verdeelstekker die wordt aangesloten op een telefoonaansluiting op de wand.) Probeer de problemen op te lossen door de splitter te verwijderen en de printer rechtstreeks op de telefoonaansluiting op de wand aan te sluiten.

Nadat u de gevonden problemen hebt opgelost, voert u de faxtest nogmaals uit om te controleren of de test slaagt en de printer gereed is om te faxen. Als de **Faxhardwaretest** blijft mislukken en er problemen zijn met het faxen, neemt u contact op met HP-ondersteuning. Ga naar www.support.hp.com. Deze website biedt informatie en hulpmiddelen waarmee u veelvoorkomende printerproblemen kunt verhelpen. Selecteer uw land/regio wanneer dit wordt gevraagd en klik vervolgens op **Alle HP-contacten** voor informatie over het aanvragen van technische ondersteuning.

Het testen van de verbinding van de fax met een actieve telefoonaansluiting is mislukt

- Controleer de verbinding tussen de wandcontactdoos voor de telefoon en de printer en zorg ervoor dat het telefoonsnoer correct is bevestigd.
- Zorg ervoor dat de printer goed is aangesloten op de telefoonaansluiting. Sluit het ene uiteinde van het telefoonsnoer aan op uw telefoonaansluiting en het andere uiteinde op de poort  van de printer.
- Het gebruik van een splitter veroorzaakt mogelijk faxproblemen. (Een splitter is een verdeelstekker die wordt aangesloten op een telefoonaansluiting op de wand.) Probeer de problemen op te lossen door de splitter te verwijderen en de printer rechtstreeks op de telefoonaansluiting op de wand aan te sluiten.
- Probeer een werkende telefoon en een werkend telefoonsnoer aan te sluiten op de wandcontactdoos voor de telefoon die u gebruikt voor de printer en controleer of u een kiestoon hoort. Als u geen kiestoon hoort, neemt u contact op met de telefoonmaatschappij en verzoekt u hen de lijn te controleren.
- Probeer een fax te verzenden of te ontvangen. Als dit lukt, is er waarschijnlijk niets aan de hand.

Nadat u de gevonden problemen hebt opgelost, voert u de faxtest nogmaals uit om te controleren of de test slaagt en de printer gereed is om te faxen.

Het testen van de verbinding van het telefoonsnoer met de juiste poort op de fax is mislukt

Het gebruik van een splitter veroorzaakt mogelijk faxproblemen. (Een splitter is een verdeelstekker die wordt aangesloten op een telefoonaansluiting op de wand.) Probeer de problemen op te lossen door de splitter te verwijderen en de printer rechtstreeks op de telefoonaansluiting op de wand aan te sluiten.

Steek het telefoonsnoer in de juiste poort

1. Sluit het ene uiteinde van het telefoonsnoer aan op uw telefoonaansluiting en het andere uiteinde op de poort  van de printer.

Afbeelding 8-1 Achteraanzicht van de printer

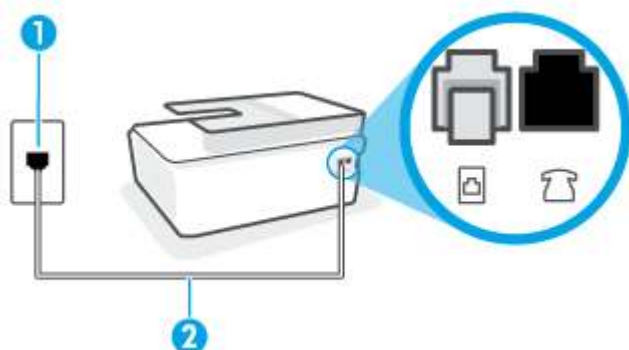

1	Telefoonaansluiting op de wand
2	Gebruik een telefoonsnoer van minimaal 26 AWG en sluit deze aan op de poort  van de printer.

2. Nadat u het telefoonsnoer hebt aangesloten op de poort , voert u de faxtest nogmaals uit om te controleren of deze is geslaagd en de printer klaar is om te faxen.
3. Probeer een fax te verzenden of te ontvangen.

Het testen van het juiste soort telefoonsnoer met de fax is mislukt

- Het ene uiteinde van het telefoonsnoer moet worden aangesloten op de poort  van de printer en het andere uiteinde op de telefoonaansluiting, zoals in de afbeelding is aangegeven.

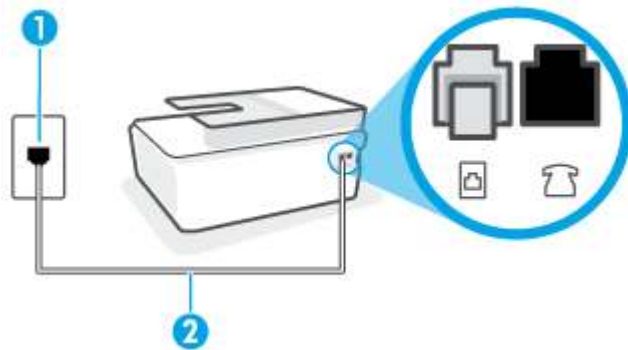

1	Telefoonaansluiting op de wand
2	Gebruik een telefoonsnoer van minimaal 26 AWG en sluit deze aan op de poort  van de printer.

Gebruik indien nodig een langer snoer. U kunt een dergelijk snoer kopen in een elektronikawinkel die telefoonaccessoires verkoopt.

- Controleer de verbinding tussen de wandcontactdoos voor de telefoon en de printer en zorg ervoor dat het telefoonsnoer correct is bevestigd.
- Het gebruik van een splitter veroorzaakt mogelijk faxproblemen. (Een splitter is een verdeelstekker die wordt aangesloten op een telefoonaansluiting op de wand.) Probeer de problemen op te lossen door de splitter te verwijderen en de printer rechtstreeks op de telefoonaansluiting op de wand aan te sluiten.

De kiestoondetectietest is mislukt

- Andere apparatuur die gebruikmaakt van dezelfde telefoonlijn als de printer, kan ervoor zorgen dat de test mislukt. Koppel alles los van de telefoonlijn en voer de test nogmaals uit. Zo kunt u controleren of het probleem wordt veroorzaakt door andere apparatuur. Als de **Kiestoondetectie** wel slaagt als de andere apparatuur is losgekoppeld, wordt het probleem veroorzaakt door een of meer onderdelen van deze apparatuur. Voeg de onderdelen een voor een toe en voer elke keer een test uit, totdat u weet welk onderdeel het probleem veroorzaakt.
- Probeer een werkende telefoon en een werkend telefoonsnoer aan te sluiten op de wandcontactdoos voor de telefoon die u gebruikt voor de printer en controleer of u een kiestoon hoort. Als u geen kiestoon hoort, neemt u contact op met de telefoonmaatschappij en verzoekt u hen de lijn te controleren.
- Zorg ervoor dat de printer goed is aangesloten op de telefoonaansluiting. Sluit het ene uiteinde van het telefoonsnoer aan op uw telefoonaansluiting en het andere uiteinde op de poort  van de printer.
- Het gebruik van een splitter veroorzaakt mogelijk faxproblemen. (Een splitter is een verdeelstekker die wordt aangesloten op een telefoonaansluiting op de wand.) Probeer de problemen op te lossen door de splitter te verwijderen en de printer rechtstreeks op de telefoonaansluiting op de wand aan te sluiten.

- Als uw telefoonsysteem geen standaardkiestoon gebruikt, zoals stommige PBX-systemen (private branch exchange), dan kan de test mislukken. Dit veroorzaakt geen probleem bij het verzenden of ontvangen van faxen. Probeer een testfax te verzenden of ontvangen.
- Controleer of de instelling voor land/regio op de juiste wijze is ingesteld voor uw land/regio. Als de instelling voor land/regio niet of niet goed is ingesteld, kan de test mislukken en zult u mogelijk problemen hebben met het verzenden en ontvangen van faxen.
- Zorg ervoor dat u de printer aansluit op een analoge telefoonlijn. Anders kunt u geen faxen verzenden of ontvangen. Als u wilt controleren of uw telefoonlijn digitaal is, sluit u een gewone analoge telefoon aan op de lijn en luistert u naar de kiestoon. Als u geen normale kiestoon hoort, is de telefoonlijn mogelijk bedoeld voor digitale telefoons. Sluit de printer aan op een analoge telefoonlijn en probeer een fax te verzenden of ontvangen.

Nadat u de gevonden problemen hebt opgelost, voert u de faxtest nogmaals uit om te controleren of de test slaagt en de printer gereed is om te faxen. Als de test **Beltoondetectie** blijft mislukken, vraagt u de telefoonmaatschappij om uw telefoonlijn te controleren.

De faxlijnconditietest is mislukt

- Zorg ervoor dat u de printer aansluit op een analoge telefoonlijn. Anders kunt u geen faxen verzenden of ontvangen. Als u wilt controleren of uw telefoonlijn digitaal is, sluit u een gewone analoge telefoon aan op de lijn en luistert u naar de kiestoon. Als u geen normale kiestoon hoort, is de telefoonlijn mogelijk bedoeld voor digitale telefoons. Sluit de printer aan op een analoge telefoonlijn en probeer een fax te verzenden of ontvangen.
- Controleer de verbinding tussen de wandcontactdoos voor de telefoon en de printer en zorg ervoor dat het telefoonsnoer correct is bevestigd.
- Zorg ervoor dat de printer goed is aangesloten op de telefoonaansluiting. Sluit het ene uiteinde van het telefoonsnoer aan op uw telefoonaansluiting en het andere uiteinde op de poort  van de printer.
- Andere apparatuur die gebruikmaakt van dezelfde telefoonlijn als de printer, kan ervoor zorgen dat de test mislukt. Koppel alles los van de telefoonlijn en voer de test nogmaals uit. Zo kunt u controleren of het probleem wordt veroorzaakt door andere apparatuur.
 - Als de **Faxlijnconditietest** wel slaagt als de andere apparatuur is losgekoppeld, wordt het probleem veroorzaakt door een of meer onderdelen van deze apparatuur. Voeg de onderdelen een voor een toe en voer elke keer een test uit, totdat u weet welk onderdeel het probleem veroorzaakt.
 - Als de **Faxlijnconditietest** niet slaagt als de andere apparatuur is losgekoppeld, sluit u de printer aan op een werkende telefoonlijn en zoekt u verder in de informatie over het oplossen van problemen in dit deel.
- Het gebruik van een splitter veroorzaakt mogelijk faxproblemen. (Een splitter is een verdeelstekker die wordt aangesloten op een telefoonaansluiting op de wand.) Probeer de problemen op te lossen door de splitter te verwijderen en de printer rechtstreeks op de telefoonaansluiting op de wand aan te sluiten.

Nadat u de gevonden problemen hebt opgelost, voert u de faxtest nogmaals uit om te controleren of de test slaagt en de printer gereed is om te faxen. Als de **Faxlijnconditietest** blijft mislukken en er problemen blijven met faxen, vraagt u de telefoonmaatschappij om uw telefoonlijn te controleren.

Faxproblemen oplossen

Faxproblemen oplossen	Gebruik een online probleemoplossingswizard van HP Problemen bij het verzenden of ontvangen van een fax of bij het faxen naar uw computer oplossen.
---------------------------------------	--



OPMERKING: De online probleemoplossingswizards van HP zijn mogelijk niet in alle talen beschikbaar.

Lees de algemene instructies in het menu Help voor specifieke faxproblemen

Welk faxprobleem ondervindt u?

Op het scherm wordt altijd Telefoon van haak weergegeven

- Gebruik indien nodig een langer snoer. U kunt een dergelijk snoer kopen in een elektronikawinkel die telefoonaccessoires verkoopt.
- Mogelijk is er andere apparatuur die gebruikmaakt van dezelfde telefoonlijn als de printer. Zorg dat extensietoestellen (telefoon toestellen op dezelfde telefoonlijn, maar niet aangesloten op de printer) of andere apparatuur van de haak liggen of niet in gebruik zijn. U kunt de printer bijvoorbeeld niet gebruiken om te faxen als de hoorn van een telefoon toestel dat gebruik maakt van dezelfde telefoonlijn van de haak is, of als u de computermodem gebruikt om te e-mailen of te surfen op internet.

De printer heeft problemen met het verzenden en ontvangen van faxen

- Zorg ervoor dat de printer is ingeschakeld. Bekijk het scherm van de printer. Als het scherm leeg is en het knoplampje Aan/uit niet brandt, is de printer uitgeschakeld. Zorg dat het netsnoer stevig is aangesloten op de printer en een stopcontact. Druk op  (de knop Aan/uit) om de printer aan te zetten.

Nadat u de printer hebt ingeschakeld, raadt HP u aan vijf minuten te wachten voordat u een fax verzendt of ontvangt. De printer kan geen faxen verzenden of ontvangen tijdens het initialisatieproces dat wordt uitgevoerd wanneer het apparaat wordt ingeschakeld.

- Het ene uiteinde van het telefoonsnoer moet worden aangesloten op de poort  van de printer en het andere uiteinde op de telefoonaansluiting, zoals in de afbeelding is aangegeven.

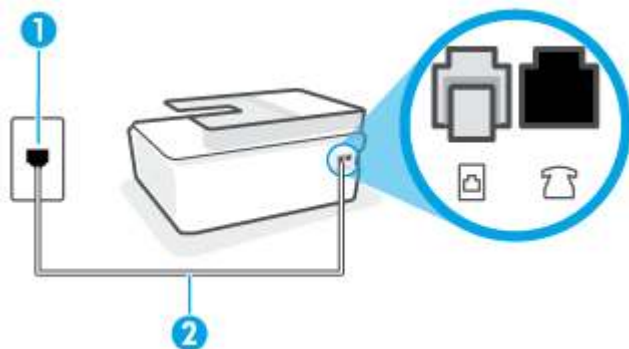

1	Telefoonaansluiting op de wand
2	Gebruik een telefoonsnoer van minimaal 26 AWG en sluit deze aan op de poort  van de printer.

Gebruik indien nodig een langer snoer. U kunt een dergelijk snoer kopen in een elektronikawinkel die telefoonaccessoires verkoopt.

- Probeer een werkende telefoon en een werkend telefoonsnoer aan te sluiten op de wandcontactdoos voor de telefoon die u gebruikt voor de printer en controleer of u een kiestoon hoort. Als u geen kiestoon hoort, neemt u contact op met de telefoonmaatschappij voor service.
- Mogelijk is er andere apparatuur die gebruikmaakt van dezelfde telefoonlijn als de printer. U kunt de printer bijvoorbeeld niet gebruiken om te faxen als de hoorn van een telefoontoestel dat gebruik maakt van dezelfde telefoonlijn van de haak is, of als u de computermodem gebruikt om te e-mailen of te surfen op internet.
- Controleer of de fout wordt veroorzaakt door een ander proces. Controleer of op het display of op de computer een foutmelding wordt weergegeven met informatie over het probleem en de manier waarop u het kunt oplossen. In geval van een fout kan de printer pas faxberichten verzenden of ontvangen wanneer de foutsituatie is opgelost.
- Mogelijk zit er ruis op de telefoonlijn. Telefoonlijnen met een slechte geluidskwaliteit (ruis) kunnen faxproblemen veroorzaken. Controleer de geluidskwaliteit van de telefoonlijn door een telefoontoestel op een telefoonaansluiting aan te sluiten en vervolgens te luisteren of er sprake is van storingen of andere ruis. Schakel als u ruis hoort de **Foutcorrectiemodus (ECM)** uit en probeer nogmaals te faxen. Zie [Fax verzenden in foutcorrectiemodus op pagina 60](#) voor informatie over het wijzigen van de foutcorrectiemodus (ECM). Als het probleem zich blijft voordoen, neemt u contact op met uw telefoonmaatschappij.
- Als u een digitale telefoonaansluiting (DSL-service) gebruikt, moet u een DSL-filter gebruiken om goed te kunnen faxen.
- Zorg ervoor dat de printer niet is verbonden met een telefoonaansluiting die is ingesteld voor digitale telefoons. Als u wilt controleren of uw telefoonlijn digitaal is, sluit u een gewone analoge telefoon aan op de lijn en luistert u naar de kiestoon. Als u geen normale kiestoon hoort, is de telefoonlijn mogelijk bedoeld voor digitale telefoons.

- Als u een PBX of een ISDN-adapter (Integrated Services Digital Network) gebruikt, moet de printer zijn aangesloten op de juiste poort en moet de adapter zijn ingesteld op het juiste type switch voor uw land/regio (als dat mogelijk is).
- De printer deelt dezelfde telefoonlijn met een DSL-service en de DSL-modem is mogelijk niet correct geaard. Als de DSL-modem niet correct is geaard, kan deze ruis op de telefoonlijn veroorzaken. Telefoonlijnen met een slechte geluidskwaliteit (ruis) kunnen faxproblemen veroorzaken. U kunt de geluidskwaliteit van de telefoonlijn controleren door een telefoontoestel op een telefoonaansluiting aan te sluiten en te luisteren of u storingen of ander ruis hoort. Als u storingen of ruis hoort, schakelt u de DSL-modem uit en laat u de stekker gedurende minstens 15 minuten uit het stopcontact. Schakel de DSL-modem vervolgens opnieuw in en luister opnieuw naar de kiestoon.



OPMERKING: Mogelijk zal er in de toekomst opnieuw ruis optreden op de telefoonlijn. Herhaal het proces als de printer geen faxen meer verzendt en ontvangt.

Als er nog steeds veel ruis op de lijn is, neemt u contact op met de telefoonmaatschappij. Neem contact op met de DSL-aanbieder voor informatie over het uitschakelen van de DSL-modem.

- Het gebruik van een splitter veroorzaakt mogelijk faxproblemen. (Een splitter is een verdeelstekker die wordt aangesloten op een telefoonaansluiting op de wand.) Probeer de problemen op te lossen door de splitter te verwijderen en de printer rechtstreeks op de telefoonaansluiting op de wand aan te sluiten.

De printer kan geen faxen ontvangen maar wel verzenden

- Als u geen service voor speciale belsignalen gebruikt, controleert u of de functie **Specifiek belsignaal** op de printer is ingesteld op **Alle beltonen**. Zie [Beantwoording belpatroon voor specifieke beltonen wijzigen op pagina 72](#) voor meer informatie.
- Als **Automatisch antwoorden** is ingesteld op **Uit**, moet u faxen handmatig ontvangen; omdat de printer de fax anders niet ontvangt. Raadpleeg [Een fax handmatig ontvangen op pagina 62](#) voor informatie over het handmatig ontvangen van faxen.
- Als u een voicemail-service gebruikt op het telefoonnummer waarop u ook faxberichten ontvangt, kunt u de faxberichten alleen handmatig en niet automatisch ontvangen. Dit houdt in dat u binnenkomende faxen alleen persoonlijk kunt aannemen.
- Als u een computermodem gebruikt op dezelfde telefoonlijn als de printer, moet u controleren of de software van de modem niet is ingesteld op het automatisch ontvangen van faxen. Als de modemsoftware is ingesteld op het automatisch ontvangen van faxen, wordt de telefoonlijn automatisch overgenomen. In dat geval worden alle faxen door het modem ontvangen, zodat de printer geen faxoproepen kan ontvangen.
- Als u naast de printer een antwoordapparaat gebruikt op dezelfde telefoonlijn, kan een van de volgende problemen zich voordoen:
 - Het antwoordapparaat is mogelijk niet correct geïnstalleerd voor de printer.
 - Het bericht dat is ingesproken op het antwoordapparaat, kan te lang of te luid zijn, waardoor de printer geen faxtonen kan detecteren en het verzendende faxapparaat de verbinding verbreekt.
 - Mogelijk is de pauze na het ingesproken bericht te kort waardoor de printer geen faxtonen kan detecteren. Dit probleem komt het vaakst voor bij digitale antwoordapparaten.

De volgende handelingen kunnen helpen bij het oplossen van deze problemen:

- Als het antwoordapparaat en de fax gebruik maken van dezelfde telefoonlijn, kunt u proberen om het antwoordapparaat rechtstreeks op de printer aan te sluiten, zoals is beschreven in .
- Controleer of de printer is ingesteld om faxen automatisch te ontvangen. Raadpleeg [Een fax ontvangen op pagina 62](#) voor meer informatie over het instellen van de printer voor het automatisch ontvangen van faxen.
- Controleer of bij de instelling **Hoe vaak overgaan** de telefoon is ingesteld op een groter aantal beltonen dan het antwoordapparaat. Raadpleeg [Het aantal beltonen voordat er wordt opgenomen instellen op pagina 72](#) voor meer informatie.
- Koppel het antwoordapparaat los en probeer vervolgens een faxbericht te ontvangen. Als u kunt faxen zonder het antwoordapparaat, ligt het probleem mogelijk bij het antwoordapparaat.
- Verbind het antwoordapparaat opnieuw en spreek het bericht opnieuw in. Neem een bericht op van ongeveer tien seconden. Spreek bij het opnemen van het bericht in een rustig tempo en met een niet te hard volume. Laat ten minste vijf seconden stilte na het einde van het gesproken bericht. Laat geen achtergrondgeluid toe tijdens het opnemen van deze stilte. Probeer opnieuw een fax te ontvangen.



OPMERKING: Sommige digitale antwoordapparaten nemen de opgenomen stilte aan het eind van uw uitgaande bericht niet op. Speel uw uitgaande bericht af om dit te controleren.

- Als de printer de telefoonlijn deelt met andere telefoonapparatuur, zoals een antwoordapparaat, een computermodem of een schakelkast met meerdere poorten, is het faxsignaal mogelijk minder sterk. Het faxsignaal kan ook minder sterk zijn als u een splitter gebruikt of extra snoeren aansluit om het bereik van de telefoon te vergroten. Een zwakker faxsignaal kan problemen met de ontvangst van faxen veroorzaken.

Als u wilt weten of andere apparatuur een probleem veroorzaakt, koppelt u alles van de telefoonlijn los behalve de printer en probeert u opnieuw een fax te ontvangen. Indien u zonder de andere apparatuur goed faxen kunt ontvangen, worden de problemen veroorzaakt door een of meer andere apparaten. Voeg de apparaten een voor een toe en ontvang na elk toegevoegd onderdeel een fax, totdat u kunt vaststellen welk apparaat het probleem veroorzaakt.

- Als aan uw faxnummer een speciaal belseinstraal is toegewezen (via de service voor specifieke belseinstraalen van uw telefoonmaatschappij), moet u ervoor zorgen dat de instelling voor **Specifiek belseinstraal** op de printer overeenkomt. Zie [Beantwoording belseinstraalpatroon voor specifieke beltonen wijzigen op pagina 72](#) voor meer informatie.

De printer kan geen faxen verzenden maar wel ontvangen

- De printer kiest mogelijk te snel of te snel achter elkaar. Mogelijk moet u pauzes invoegen in de nummerreeks. Als u bijvoorbeeld een buitenlijn moet kiezen voordat u het telefoonnummer kiest, voegt u een pauze in na het toegangsnummer. Als uw nummer 95555555 is en u met een 9 toegang krijgt tot een buitenlijn, moet u mogelijk als volgt pauzes invoegen: 9-555-5555. Om een pauze in te voegen in het faxnummer dat u vormt, drukt u meermaals op * tot er een streepje (-) op het scherm verschijnt.

U kunt ook faxen verzenden via handsfree kiezen. Hierdoor kunt u de telefoonlijn horen terwijl u een nummer kiest. U kunt de kiessnelheid zelf bepalen en reageren op kiestonen terwijl u een nummer kiest. Raadpleeg [Een fax verzenden met handsfree kiezen op pagina 58](#) voor meer informatie.

- Het nummer dat u hebt ingevoerd bij het verzenden van de fax heeft niet de juiste indeling of er zijn problemen met het faxapparaat dat de fax moet ontvangen. U kunt dit controleren door het desbetreffende faxnummer te bellen met een gewone telefoon en te luisteren of u ook faxtonen hoort. Als u geen faxtonen hoort, is het ontvangende faxapparaat mogelijk niet ingeschakeld of niet aangesloten of stuurt een voicemailservice de communicatie via de telefoonlijn van de ontvanger. U

kunt ook de ontvanger vragen om na te gaan of er misschien problemen zijn met het ontvangende faxapparaat.

Netwerk- en verbindingproblemen

Netwerk- en verbindingproblemen oplossen

Kies een van onderstaande probleemoplossingsopties.

HP Print and Scan Doctor	De HP Print and Scan Doctor is een hulpprogramma dat zal proberen om het probleem automatisch vast te stellen en op te lossen. OPMERKING: Dit hulpprogramma is uitsluitend beschikbaar voor het Windows-besturingssysteem.
Gebruik een online probleemoplossingswizard van HP	<ul style="list-style-type: none">• Uw draadloos probleem oplossen, als uw printer nooit is verbonden of als hij was verbonden maar niet langer werkt.• Uw firewall- of antivirusprobleem oplossen, als u vermoedt dat het verhindert dat uw computer verbinding maakt met de printer.• Zoek de netwerkinstellingen voor de draadloze verbinding als u de naam van het draadloze netwerk (SSID) of het wachtwoord niet meer weet.• Zet een USB-verbinding om naar een draadloze verbinding om de USB-kabel tussen uw apparaten te verwijderen en de printer via een draadloos netwerk te bedienen.



OPMERKING: De HP Print and Scan Doctor en de online probleemoplossingswizards van HP zijn mogelijk niet in alle talen beschikbaar.

Lees de algemene instructies in het menu Help voor draadloze probleemoplossing

- ▲ Druk de netwerkconfiguratiepagina en het testrapport van de draadloze verbinding af. Zie [Draadloze instellingen wijzigen op pagina 125](#) voor meer informatie.

Netwerkinstellingen voor draadloze verbinding vinden

Kies een van onderstaande probleemoplossingsopties.

HP Print and Scan Doctor	De HP Print and Scan Doctor is een hulpprogramma dat u de netwerknaam (SSID) en het wachtwoord (netwerksleutel) kan vertellen. OPMERKING: Dit hulpprogramma is uitsluitend beschikbaar voor het Windows-besturingssysteem.
Gebruik een online probleemoplossingswizard van HP	Ontdek hoe u uw netwerknaam (SSID) en draadloos wachtwoord kunt vinden.



OPMERKING: De HP Print and Scan Doctor en de online probleemoplossingswizards van HP zijn mogelijk niet in alle talen beschikbaar.

Wi-Fi Direct verbinding herstellen

Zie [De printer draadloos verbinden zonder router \(Wi-Fi Direct\) op pagina 121](#) voor meer informatie over Wi-Fi Direct.

[Gebruik een online probleemoplossingswizard van HP](#)

Uw probleem met Wi-Fi Direct oplossen of ontdekken hoe u Wi-Fi Direct moet configureren.



OPMERKING: De online probleemoplossingswizards van HP zijn mogelijk niet in alle talen beschikbaar.

Lees de algemene instructies in het menu Help om de problemen met Wi-Fi Direct op te lossen

1. Controleer of het pictogram Wi-Fi Direct op het bedieningspaneel van de printer brandt. Om Wi-Fi Direct in te schakelen, raadpleegt u [De printer draadloos verbinden zonder router \(Wi-Fi Direct\) op pagina 121](#).
2. Op uw draadloze computer of uw mobiel apparaat schakelt u de draadloze verbinding (Wi-Fi) in zoekt u naar en maakt u verbinding met de naam van Wi-Fi Direct van uw printer.



OPMERKING: Om de naam en het wachtwoord van Wi-Fi Direct te vinden, tikt u op  (Wi-Fi Direct) vanaf het beginscherm op het bedieningspaneel van de printer.

3. Voer het wachtwoord van Wi-Fi Direct in als dit wordt gevraagd.
4. Zorg ervoor dat u een compatibele afdruktoepassing hebt geïnstalleerd als u een mobiel apparaat gebruikt. Ga naar www.hp.com/global/us/en/eprint/mobile_printing_apps.html voor meer informatie over mobiel afdrucken.

Een USB-verbinding omzetten in een draadloze verbinding

Om het verbindingstype te wijzigen, raadpleegt u [De verbinding wijzigen van een USB-verbinding in een draadloze verbinding op pagina 128](#).

Kies een van onderstaande probleemoplossingsopties.

[HP Print and Scan Doctor](#)

De HP Print and Scan Doctor is een hulpprogramma dat zal proberen om het probleem automatisch vast te stellen en op te lossen.

OPMERKING: Dit hulpprogramma is uitsluitend beschikbaar voor het Windows-besturingssysteem.

[Gebruik een online probleemoplossingswizard van HP](#)

Een USB-verbinding omzetten in een draadloze of Wi-Fi Direct-verbinding.



OPMERKING: De HP Print and Scan Doctor en de online probleemoplossingswizards van HP zijn mogelijk niet in alle talen beschikbaar.

Hardwareproblemen printer

De printerklep sluiten

- Controleer of de toegangsklep van de printkop en de voorklep goed zijn gesloten.



De printer schakelt onverwachts uit

- Controleer de netvoeding en de aansluiting van het netsnoer.
- Zorg dat het netsnoer goed is aangesloten op een werkende voedingsadapter.



OPMERKING: Wanneer Auto Uit is ingeschakeld, schakelt de printer automatisch uit na 2 uur inactiviteit om het stroomverbruik te helpen beperken. Zie [Auto Uit op pagina 17](#) voor meer informatie.

Een printerfout oplossen

- Zet de printer uit en weer aan. Als het probleem hierdoor niet wordt opgelost, moet u contact opnemen met HP.

Problemen oplossen bij gebruik van Webservices

Als u problemen ondervindt in het gebruik van Webservices, zoals HP ePrint, controleer dan het volgende:

- Controleer of de printer verbinding heeft met internet via een draadloze verbinding.
- Zorg ervoor dat de laatste productupdates zijn geïnstalleerd op de printer.
- Zorg ervoor dat Webservices is ingeschakeld op de printer. Zie [Webservices instellen op pagina 38](#) voor meer informatie.
- Controleer of de hub, switch of router van het netwerk is ingeschakeld en goed functioneert.
- Indien u de printer aansluit met een draadloze verbinding, moet u ervoor zorgen dat het draadloos netwerk correct werkt. Zie [Netwerk- en verbindingsproblemen op pagina 168](#) voor meer informatie.
- Als u HP ePrint gebruikt, controleert u het volgende:
 - Zorg ervoor dat het e-mailadres van de printer correct is.
 - Zorg ervoor dat enkel het e-mailadres van de printer wordt weergegeven in de regel "Naar" van het e-mailbericht. Als er nog een ander e-mailadres staat in de regel "Naar", worden de bijlagen die u verzendt waarschijnlijk niet afgedrukt.
 - Zorg ervoor dat u documenten verstuurt die voldoen aan de HP ePrint vereisten. Ga voor meer informatie naar www.hpconnected.com (mogelijk niet in alle landen/regio's beschikbaar).
- Als uw netwerk proxy-instellingen gebruikt om verbinding te maken met het internet, zorg er dan voor dat de ingevoerde proxy-instellingen geldig zijn:
 - Controleer de instellingen van de webbrowser die u gebruikt (zoals Internet Explorer, Firefox, of Safari).
 - Neem contact op met de IT-beheerder of de persoon die uw firewall heeft ingesteld.

Als de proxyinstellingen voor uw firewall zijn gewijzigd, moet u deze instellingen ook op het bedieningspaneel van de printer of de geïntegreerde webserver bijwerken. Als deze instellingen niet zijn geüpdatet, kunt u Webservices niet gebruiken.

Zie [Webservices instellen op pagina 38](#) voor meer informatie.

 **TIP:** Voor meer informatie over het instellen en gebruiken van webservices gaat u naar www.hpconnected.com (mogelijk niet in alle landen/regio's beschikbaar)..

De fabrieksinstellingen herstellen



- Als u de printer- of netwerkinstellingen hebt gewijzigd, kunt u de printer terugzetten naar de originele fabrieks- of netwerkinstellingen.
- Als u de printer meer dan twee uur geleden voor het laatst hebt ingeschakeld en u de printer niet draadloos hebt ingesteld, kunt u de netwerkinstallatiemodus van de printer inschakelen door de netwerkinstellingen van de printer te herstellen. De installatiemodus blijft twee uur actief.
- U kunt problemen met de netwerkverbinding ook oplossen door de netwerkinstellingen van de printer te herstellen.

 **VOORZICHTIG:** Als u de netwerkinstellingen van de printer herstelt, moet u de printer opnieuw met het netwerk verbinden.

Om de printer terug te zetten naar de originele fabrieksinstellingen

1. Veeg vanaf het beginscherm van het bedieningspaneel van de printer naar links en tik op  (**Installatie**).
2. Druk op **Extra** , druk op **Fabrieksinstellingen terugzetten**, en volg vervolgens de instructies op het scherm.

De netwerkinstellingen van de printer herstellen vanaf het bedieningspaneel van de printer

1. Raak in het Startscherm  (Draadloos) aan en raak dan  (Instellingen) aan.
2. Druk op **Netwerkinstellingen terugzetten**, en volg vervolgens de instructies op het scherm.
3. Druk de netwerkconfiguratiepagina af en controleer of de netwerkinstellingen zijn hersteld.

 **OPMERKING:** Wanneer u de netwerkinstellingen van de printer reset worden de eerder geconfigureerde instellingen voor draadloze netwerken (zoals de verbindingssnelheid of het IP-adres) verwijderd, Het IP-adres wordt teruggezet naar de automatische modus.

 **TIP:** Ga naar www.support.hp.com voor informatie en hulpmiddelen waarmee u veelvoorkomende printerproblemen kunt verhelpen.

(Windows) Start de [HP Print and Scan Doctor](#) om print-, scan- en kopieerproblemen op te sporen en automatisch op te lossen. De toepassing is slechts in enkele talen beschikbaar.



Onderhoud aan de printer uitvoeren

- [De glasplaat van de scanner reinigen](#)
- [De buitenkant reinigen](#)
- [De documentinvoer reinigen](#)

De glasplaat van de scanner reinigen

Stof of vuil op de glasplaat van de scanner, op de binnenkant van de scannerklep of het scannerkader kunnen de werking van het apparaat vertragen en een negatieve invloed hebben op speciale functies, zoals het aanpassen van kopieën aan een bepaald paginaformaat.

De glasplaat van de scanner reinigen

 **WAARSCHUWING!** Voordat u de printer reinigt, moet u de printer uitschakelen door op  (de knop Voeding) te drukken en de stekker uit het stopcontact trekken.

1. Til de scannerklep op.



2. Reinig het glas en de binnenkant van het deksel met een zachte, pluisvrije doek waarop een zacht glasreinigingsmiddel is gespreid.



⚠ VOORZICHTIG: Gebruik alleen glasreiniger voor het reinigen van de glasplaat. Vermijd het gebruik van reinigers met schuurmiddelen, aceton, benzeen en koolstoftetrachloride omdat deze middelen de glasplaat van de scanner kunnen beschadigen. Vermijd eveneens het gebruik van isopropylalcohol. Dit laat strepen achter op de glasplaat van de scanner.

VOORZICHTIG: Spray de glasreiniger niet direct op de glasplaat van de scanner. Wanneer u teveel product gebruikt, kan het onder de glasplaat van de scanner doorlekken en de scanner beschadigen.

3. Sluit de scannerklep en zet de printer aan.

De buitenkant reinigen

⚠ WAARSCHUWING! Voordat u de printer reinigt, schakelt u deze uit door op de aan-uitknop  (de knop Voeding) te drukken en het netsnoer uit het stopcontact te halen.

Gebruik een zachte, vochtige, pluisvrije doek om stof en vlekken van de behuizing te verwijderen. Zorg ervoor dat er geen vloeistoffen in de printer of op het bedieningspaneel van de printer terechtkomen.

De documentinvoer reinigen

Als de documentinvoer meerdere pagina's tegelijk ontvangt of als deze geen gewoon papier ontvangt, kunt u de rollen en het scheidingsmechanisme reinigen.

De rollers of het scheidingskussen reinigen

⚠ WAARSCHUWING! Voordat u de printer reinigt, moet u de printer uitschakelen door op  (de knop Voeding) te drukken en de stekker uit het stopcontact trekken.

1. Verwijder alle originelen uit de lade van de documentinvoer.

2. Til de kap van de documentinvoer op.



Zo kunt u goed bij de rollers (1) en het scheidingskussen (2).

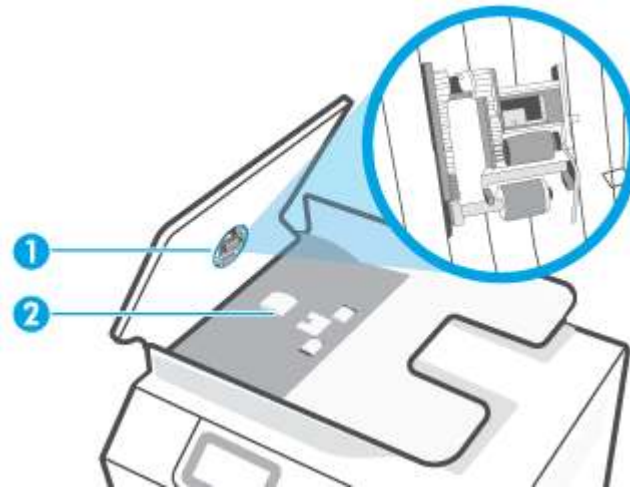

-
- | | |
|---|-------------------|
| 1 | Rollers. |
| 2 | Scheidingskussen. |
-

3. Bevochtig een schone pluisvrije doek met gedistilleerd water en wring overtollige vloeistof uit de doek.
4. Gebruik de bevochtigde doek om de rollers of het scheidingskussen te reinigen.

 **OPMERKING:** Als het niet lukt om de aanslag te verwijderen met behulp van gedistilleerd water kunt u eventueel isopropyl-alcohol gebruiken.

5. Sluit de kap van de documentinvoer

HP-ondersteuning

Ga voor de nieuwste productupdates en ondersteuningsinformatie naar www.support.hp.com. HP online-ondersteuning biedt verschillende opties om u te helpen met uw printer:



Drivers & downloads: Download softwaredrivers en -updates en producthandleidingen en documentatie die bij uw printer werden geleverd.



HP-ondersteuningsforums: Ga naar de ondersteuningsforums van HP voor antwoorden op algemene vragen en problemen. U kunt vragen van andere HP-klanten bekijken of u kunt zich aanmelden en uw eigen vragen en opmerkingen indienen.



Problemen oplossen: Gebruik HP Online-tools om uw printer te detecteren en de aanbevolen oplossingen te vinden.



OPMERKING: U kunt ook de app HP Smart gebruiken om afdrufouten te controleren en hulp te krijgen bij het oplossen van problemen. Zie [De app HP Smart gebruiken om af te drukken, te scannen en problemen op te lossen op pagina 13](#) voor informatie over deze app.

Neem contact op met HP

Als u de hulp van een vertegenwoordiger van HP's technische ondersteuning nodig hebt, ga dan naar de [Ondersteuningswebsite](#). De volgende contactmogelijkheden zijn gratis beschikbaar voor klanten binnen de garantieperiode (voor ondersteuning door HP-medewerker buiten de garantie kan er een geldbedrag worden gevorderd):



Chat met een HP supportagent.



Een HP supportagent bellen.

Zorg dat u de volgende informatie klaar hebt als u contact opneemt met de ondersteuningsdienst van HP:

- Productnaam (te vinden op de printer)
- Productnummer (aan de binnenzijde van de voorklep)



- Serienummer (op de achter- of onderkant van de printer)

Printer registreren

In enkele minuten registreert u het apparaat en geniet u van een snellere service, een efficiëntere ondersteuning en productondersteuning. Indien u uw printer nog niet registreerde tijdens het installeren van de software, kunt u dit nu doen op <http://www.register.hp.com>.

Extra garantieopties

U kunt voor de printer tegen een meerprijs een verlengde garantie kopen. Ga naar www.support.hp.com, selecteer uw land/regio en taal en verken de uitgebreide garantiemogelijkheden voor uw printer.

A Technische informatie

Dit gedeelte bevat informatie over voorschriften en het milieu voor de printer en HP kennisgevingen. De informatie in dit document kan worden gewijzigd zonder voorafgaande kennisgeving.

Ga naar www.support.hp.com voor gebruiksaanwijzingen, probleemoplossing en productondersteuning.

- In het gedeelte 'Technische informatie' van de gebruikershandleiding vindt u richtlijnen, informatie over het milieu en wettelijke informatie (waaronder de richtlijnen van de Europese Unie, North America EMC, verklaringen van Wireless and Telecom en andere conformiteitsverklaringen).
- Om veelvoorkomende printerproblemen op te lossen, raadpleegt u het gedeelte 'Een probleem oplossen' van de gebruikershandleiding.

Dit gedeelte bevat de volgende onderwerpen:

- [Specificaties](#)
- [Kennisgevingen betreffende wet- en regelgeving](#)
- [Programma voor milieubeheer](#)

Specificaties

Ga voor meer informatie naar www.support.hp.com.

Systeemvereisten

- Voor meer informatie over toekomstige releases van het besturingssysteem en ondersteuning gaat u naar www.support.hp.com.

Specificaties van omgeving

- Aanbevolen bereik bedrijfstemperatuur: 15°C tot 30°C (59°F tot 86°F)
- Temperatuurbereik in bedrijf: 5 ° tot 40 °C
- Aanbevolen luchtvochtigheidsbereik in bedrijf: 20% tot 80% RV, niet-condenserend
- Vochtigheidsbereik in bedrijf: 15% tot 80% RV, niet-condenserend
- Temperatuurbereik bij niet-werkend apparaat (opslag): -40°C tot 60°C (-40°F tot 140°F)
- In sterke elektromagnetische velden kan de uitvoer van de printer enigszins worden verstoord
- HP raadt aan een USB-kabel te gebruiken met een lengte van maximaal 3 m om de invloed van eventuele hoog elektromagnetische velden te minimaliseren.

Capaciteit invoerlade

- Standaard vellen papier (75 g/m² [20lb]): maximaal 100
- Enveloppen: maximaal 10
- Systeemkaarten: maximaal 30
- Vellen fotopapier: maximaal 30

Capaciteit uitvoerlade

- Standaard vellen papier (75 g/m² [20lb]): maximaal 30
- Enveloppen: maximaal 10
- Systeemkaarten: maximaal 30
- Vellen fotopapier: maximaal 30

Papiersoort- en formaat

- Raadpleeg de printersoftware of de geïntegreerde webserver (EWS) voor een volledige lijst van de ondersteunde afdrukmaterialen. Raadpleeg [De geïntegreerde webserver openen op pagina 129](#) om de EWS te openen.

Papiergewicht

- Standaardpapier: 60 tot 90 g/m² (16 tot 24 lb)
- Enveloppen: 75 tot 90 g/m² (20 tot 24 lb)

- Kaarten: tot 200 g/m² (110-lb index maximum)
- Fotopapier: tot 300 g/m² (80 lb)

Afdrukspecificaties

- De afdruksnelheid is afhankelijk van de complexiteit van het document
- Methode: afdrukken met druppelsgewijze thermische inktstraal
- Taal: PCL3 GUI

Kopieerspecificaties

- Resolutie: tot 600 dpi
- Digitale beeldverwerking
- De kopieersnelheid is afhankelijk van de complexiteit en het model van het document.

Scanspecificaties

- Resolutie: tot 1200 x 1200 ppi optisch
Voor meer informatie over de ppi-resolutie, zie de scannersoftware.
- Kleur: 24-bits kleur, 8-bits grijsstinten (256 grijsniveaus)
- Maximaal scanformaat van glas: 21,6 x 29,7 cm

Afdrukresolutie

- Zie www.support.hp.com voor ondersteunde afdrukresoluties.

Geluidsinformatie

- Als u toegang hebt tot Internet, kunt u akoestische informatie krijgen via de [HP-website](#).

Kennisgevingen betreffende wet- en regelgeving

De printer voldoet aan de producteisen van overheidsinstellingen in uw land/regio.

Dit gedeelte bevat de volgende onderwerpen:

- [Voorgeschreven modelnummer](#)
- [FCC-verklaring](#)
- [Instructies voor netsnoer](#)
- [Verklaring beeldschermwerk voor Duitsland](#)
- [Verklaring geluidsemissie voor Duitsland](#)
- [Bericht voor de Europese Unie](#)
- [Conformiteitverklaring](#)
- [Wettelijke informatie betreffende draadloze en bekabelde producten](#)

Voorgeschreven modelnummer

Voor wettelijke identificatiedoelinden is aan uw apparaat een voorgeschreven modelnummer toegewezen. Het wettelijk verplichte modelnummer moet niet worden verward met de marketingnamen of de productnummers.

FCC-verklaring

The United States Federal Communications Commission (in 47 CFR 15.105) has specified that the following notice be brought to the attention of users of this product.

This equipment has been tested and found to comply with the limits for a Class B digital device, pursuant to Part 15 of the FCC Rules. These limits are designed to provide reasonable protection against harmful interference in a residential installation. This equipment generates, uses and can radiate radio frequency energy and, if not installed and used in accordance with the instructions, may cause harmful interference to radio communications. However, there is no guarantee that interference will not occur in a particular installation. If this equipment does cause harmful interference to radio or television reception, which can be determined by turning the equipment off and on, the user is encouraged to try to correct the interference by one or more of the following measures:

- Reorient or relocate the receiving antenna.
- Increase the separation between the equipment and the receiver.
- Connect the equipment into an outlet on a circuit different from that to which the receiver is connected.
- Consult the dealer or an experienced radio/TV technician for help.

 **NOTE:** If the product has an Ethernet / LAN port with metallic casing then use of a shielded interface cable is required to comply with the Class B limits of Part 15 of FCC rules.

Modifications (part 15.21)

Any changes or modifications made to this device that are not expressly approved by HP may void the user's authority to operate the equipment.

For further information, contact: Manager of Corporate Product Regulations, HP Inc. 1501 Page Mill Road, Palo Alto, CA 94304, U.S.A.

This device complies with Part 15 of the FCC Rules. Operation is subject to the following two conditions: (1) this device may not cause harmful interference, and (2) this device must accept any interference received, including interference that may cause undesired operation.

Instructies voor netsnoer

Controleer of de voedingsbron geschikt is voor het maximale voltage van het apparaat. Het voltage vindt u op het apparaat. Het apparaat werkt op 100–240 of 200–240 V wisselstroom en 50/60 Hz.

⚠ VOORZICHTIG: Gebruik alleen het bij het apparaat geleverde netsnoer om schade aan het apparaat te voorkomen.

Verklaring beeldschermwerk voor Duitsland

GS-Erklärung (Deutschland)

Das Gerät ist nicht für die Benutzung im unmittelbaren Gesichtsfeld am Bildschirmarbeitsplatz vorgesehen. Um störende Reflexionen am Bildschirmarbeitsplatz zu vermeiden, darf dieses Produkt nicht im unmittelbaren Gesichtsfeld platziert werden.

Verklaring geluidsemisatie voor Duitsland

Geräuschemission

LpA < 70 dB am Arbeitsplatz im Normalbetrieb nach DIN 45635 T. 19

Bericht voor de Europese Unie



Producten met het CE-label voldoen de geldende EU-richtlijnen en bijbehorende European Harmonised Standards (Geharmoniseerde Europese Normen. Ook is de volledig Conformiteitsverklaring beschikbaar op de volgende website:

www.hp.eu/certificates (Zoek met de naam van het productmodel of het wettelijk modelnummer (RMN) dat u op het label met kennisgevingen kunt vinden.)

Het contactpunt voor zaken aangaande kennisgevingen is HP Deutschland GmbH, HQ-TRE, 71025, Boeblingen, Duitsland.

Producten met draadloze functionaliteit

EMF

- Dit product voldoet aan de internationale richtlijnen (ICNIRP) voor blootstelling aan radiofrequente straling.

Als het apparaat een radiozender en -ontvanger bevat, zorgt een minimale separatie-afstand van 20 cm er bij normaal gebruik voor dat de blootstellingsniveaus inzake radiofrequenties voldoen aan de EU-vereisten.

Draadloze functionaliteit in Europa

- Voor producten met 802.11 b/g/n- of Bluetooth-radio:
 - Dit product werkt op een radiofrequentie tussen 2400 MHz en 2483,5 MHz en heeft een zendvermogen van 20 dBm (100 mW) of minder.
- Voor producten met 802.11 a/b/g/n-radio:
 - Dit product werkt op radiofrequenties tussen 2400 MHz en 2483,5 MHz en tussen 5170 MHz en 5710 MHz en heeft een zendvermogen van 20 dBm (100 mW) of minder.
 -  **PAS OP:** IEEE 802.11x wireless LAN met een frequentieband van 5,15-5,35 GHz is beperkt tot **alleen gebruik binnenshuis** voor alle landen die in de matrix staan. Buitenshuis gebruik van deze WLAN-toepassing leidt mogelijk tot interferentie met bestaande radiodiensten.

AT	BE	BG	CH	CY
CZ	DE	DK	EE	EL
ES	FI	FR	HR	HU
IE	IS	IT	LI	LT
LU	LV	MT	NL	NO
PL	PT	RO	RS	SE
SI	SK	TR	UK	

Conformiteitverklaring

De conformiteitsverklaring kunt u vinden op www.hp.eu/certificates.

Wettelijke informatie betreffende draadloze en bekabelde producten

Dit hoofdstuk bevat de volgende overheidsinformatie met betrekking tot draadloze en bekabelde producten:

- [Bericht voor gebruikers in Canada](#)
- [Bericht voor gebruikers in Canada \(5 GHz\)](#)
- [Kennisgeving voor gebruikers in Servië \(5 GHz\)](#)
- [Bericht aan gebruikers van het Duitse telefoonnetwerk](#)
- [Bericht aan gebruikers van het Amerikaanse telefoonnetwerk: FCC-vereisten](#)
- [Bericht aan gebruikers van het Canadese telefoonnetwerk](#)
- [Verklaring vaste fax Australië](#)
- [Telecomverklaringen Nieuw-Zeeland](#)

Bericht voor gebruikers in Canada

Under Innovation, Science and Economic Development Canada regulations, this radio transmitter may only operate using an antenna of a type and maximum (or lesser) gain approved for the transmitter by Innovation, Science and Economic Development Canada. To reduce potential radio interference to other users, the antenna type and its gain should be so chosen that the equivalent isotropically radiated power (e.i.r.p.) is not more than that necessary for successful communication.

This device complies with Innovation, Science and Economic Development Canada licence-exempt RSS standard(s). Operation is subject to the following two conditions: (1) this device may not cause interference, and (2) this device must accept any interference, including interference that may cause undesired operation of the device.

WARNING! Exposure to Radio Frequency Radiation. The radiated output power of this device is below the Innovation, Science and Economic Development Canada radio frequency exposure limits. Nevertheless, the device should be used in such a manner that the potential for human contact is minimized during normal operation.

To avoid the possibility of exceeding the Innovation, Science and Economic Development Canada radio frequency exposure limits, human proximity to the antennas should not be less than 20 cm (8 inches).

Conformément au Règlement d'Innovation, Science et Développement Economique Canada, cet émetteur radioélectrique ne peut fonctionner qu'avec une antenne d'un type et d'un gain maximum (ou moindre) approuvé par Innovation, Science et Développement Economique Canada. Afin de réduire le brouillage radioélectrique potentiel pour d'autres utilisateurs, le type d'antenne et son gain doivent être choisis de manière à ce que la puissance isotrope rayonnée équivalente (p.i.r.e.) ne dépasse pas celle nécessaire à une communication réussie.

Cet appareil est conforme aux normes RSS exemptes de licence d'Innovation, Science et Développement Economique Canada. Son fonctionnement dépend des deux conditions suivantes : (1) cet appareil ne doit pas provoquer d'interférences nuisibles et (2) doit accepter toutes les interférences reçues, y compris des interférences pouvant provoquer un fonctionnement non souhaité de l'appareil.

AVERTISSEMENT relatif à l'exposition aux radiofréquences. La puissance de rayonnement de cet appareil se trouve sous les limites d'exposition de radiofréquences d'Innovation, Science et Développement Economique Canada. Néanmoins, cet appareil doit être utilisé de telle sorte qu'il doive être mis en contact le moins possible avec le corps humain.

Afin d'éviter le dépassement éventuel des limites d'exposition aux radiofréquences d'Innovation, Science et Développement Economique Canada, il est recommandé de maintenir une distance de plus de 20 cm entre les antennes et l'utilisateur.

Bericht voor gebruikers in Canada (5 GHz)

⚠ CAUTION: When using IEEE 802.11a wireless LAN, this product is restricted to indoor use, due to its operation in the 5.15- to 5.25-GHz frequency range. The Innovation, Science and Economic Development Canada requires this product to be used indoors for the frequency range of 5.15 GHz to 5.25 GHz to reduce the potential for harmful interference to co-channel mobile satellite systems. High-power radar is allocated as the primary user of the 5.25- to 5.35-GHz and 5.65- to 5.85-GHz bands. These radar stations can cause interference with and/or damage to this device.

⚠ ATTENTION: Lors de l'utilisation du réseau local sans fil IEEE 802.11a, ce produit se limite à une utilisation en intérieur à cause de son fonctionnement sur la plage de fréquences de 5,15 à 5,25 GHz. Innovation, Science et Développement Economique Canada stipule que ce produit doit être utilisé en intérieur dans la plage de fréquences de 5,15 à 5,25 GHz afin de réduire le risque d'interférences éventuellement dangereuses avec les systèmes mobiles par satellite via un canal adjacent. Le radar à haute puissance est alloué pour une utilisation principale dans une plage de fréquences de 5,25 à 5,35 GHz et de 5,65 à 5,85 GHz. Ces stations radar peuvent provoquer des interférences avec cet appareil et l'endommager.

Kennisgeving voor gebruikers in Servië (5 GHz)

Upotreba ovog uređaja je ograničena na zatvorene prostore u slucajevima koriscenja na frekvencijama od 5150-5350 MHz.

Bericht aan gebruikers van het Duitse telefoonnetwerk

Hinweis für Benutzer des deutschen Telefonnetzwerks

Dieses HP-Fax ist nur für den Anschluss eines analogen Public Switched Telephone Network (PSTN) gedacht. Schließen Sie den TAE N-Telefonstecker, der im Lieferumfang des HP All-in-One enthalten ist, an die Wandsteckdose (TAE 6) Code N an. Dieses HP-Fax kann als einzelnes Gerät und/oder in Verbindung (mit seriellem Anschluss) mit anderen zugelassenen Endgeräten verwendet werden.

Bericht aan gebruikers van het Amerikaanse telefoonnetwerk: FCC-vereisten

This equipment complies with Part 68 of the FCC rules and the requirements adopted by the ACTA. On the rear (or bottom) of this equipment is a label that contains, among other information, a product identifier in the format US:AAAEQ##TXXXX. If requested, this number must be provided to the telephone company.

Applicable connector jack Universal Service Order Codes ("USOC") for the Equipment is: RJ-11C.

A telephone cord, plug and jack used to connect this equipment to the premises wiring and telephone network must comply with the applicable FCC Part 68 rules and requirements adopted by the ACTA. HP recommends a compliant plug, jack and 2-wire telephone cord to connect this product to the premises wiring and telephone network. See installation instructions for details.

The REN is used to determine the quantity of devices, which may be connected to the telephone line. Excessive RENs on the telephone line may result in the devices not ringing in response to an incoming call. In most, but not all, areas, the sum of the RENs should not exceed five (5.0). To be certain of the number of devices that may be connected to the line, as determined by the total RENs, contact the telephone company to determine the maximum REN for the calling area. For products approved after July 23, 2001, the REN for this product is part of the product identifier that has the format US-AAAEQ##TXXXX. The digits represented by ## are the REN without a decimal point (e.g., 01 is a REN of 0.1).

If this equipment causes harm to the telephone network, the telephone company will notify you in advance that temporary discontinuance of service may be required. If advance notice is not practical, the telephone company will notify the customer as soon as possible. Also, you will be advised of your right to file a complaint with the FCC if you believe it is necessary.

The telephone company may make changes in its facilities, equipment, operations, or procedures that could affect the operation of the equipment. If this happens, the telephone company will provide advance notice in order for you to make the necessary modifications in order to maintain uninterrupted service.

If trouble is experienced with this equipment, please contact the manufacturer, or look elsewhere in this manual, for repair and (or) warranty information. If the equipment is causing harm to the telephone network, the telephone company may request that you disconnect the equipment from the network until the problem is resolved.

Connection to Party Line Service is subject to state tariffs. Contact the state public utility commission, public service commission, or corporation commission for information.

⚠ VOORZICHTIG: If your home has specially wired alarm equipment connected to the telephone line, ensure the installation of this equipment does not disable your alarm equipment. If you have questions about what will disable alarm equipment, consult your telephone company or a qualified installer.

WHEN PROGRAMMING EMERGENCY NUMBERS AND (OR) MAKING TEST CALLS TO EMERGENCY NUMBERS:

1. Remain on the line and briefly explain to the dispatcher the reason for the call.
2. Perform such activities in the off-peak hours, such as early morning or late evening.



OPMERKING: The FCC hearing aid compatibility rules for telephones are not applicable to this equipment.

The Telephone Consumer Protection Act of 1991 makes it unlawful for any person to use a computer or other electronic devices, including FAX machines, to send any message unless such message clearly contains in a margin at the top or bottom of each transmitted page or on the first page of the transmission, the date and time it is sent and an identification of the business or other entity, or other individual sending the message and the telephone number of the sending machine or such business, other entity, or individual. (The telephone number provided may not be a 900 number or any other number for which charges exceed local or long-distance transmission charges.)

In order to program this information into your FAX machine, you should complete the steps described in the software.

Bericht aan gebruikers van het Canadese telefoonnetwerk

Cet appareil est conforme aux spécifications techniques des équipements terminaux d'Innovation, Science et Développement Economique Canada. Le numéro d'enregistrement atteste de la conformité de l'appareil. L'abréviation ISED qui précède le numéro d'enregistrement indique que l'enregistrement a été effectué dans le cadre d'une Déclaration de conformité stipulant que les spécifications techniques d'Innovation, Science et Développement Economique Canada ont été respectées. Néanmoins, cette abréviation ne signifie en aucun cas que l'appareil a été validé par Innovation, Science et Développement Economique Canada.

Pour leur propre sécurité, les utilisateurs doivent s'assurer que les prises électriques reliées à la terre de la source d'alimentation, des lignes téléphoniques et du circuit métallique d'alimentation en eau sont, le cas échéant, branchées les unes aux autres. Cette précaution est particulièrement importante dans les zones rurales.

 **REMARQUE:** Le numéro REN (Ringer Equivalence Number) attribué à chaque appareil terminal fournit une indication sur le nombre maximal de terminaux qui peuvent être connectés à une interface téléphonique. La terminaison d'une interface peut se composer de n'importe quelle combinaison d'appareils, à condition que le total des numéros REN ne dépasse pas 5.

Basé sur les résultats de tests FCC Partie 68, le numéro REN de ce produit est 0.1.

This equipment meets the applicable Innovation, Science and Economic Development Canada Terminal Equipment Technical Specifications. This is confirmed by the registration number. The abbreviation ISED before the registration number signifies that registration was performed based on a Declaration of Conformity indicating that Innovation, Science and Economic Development Canada technical specifications were met. It does not imply that Innovation, Science and Economic Development Canada approved the equipment.

Users should ensure for their own protection that the electrical ground connections of the power utility, telephone lines and internal metallic water pipe system, if present, are connected together. This precaution might be particularly important in rural areas.

 **NOTE:** The Ringer Equivalence Number (REN) assigned to each terminal device provides an indication of the maximum number of terminals allowed to be connected to a telephone interface. The termination on an interface might consist of any combination of devices subject only to the requirement that the sum of the Ringer Equivalence Numbers of all the devices does not exceed 5.

The REN for this product is 0.1, based on FCC Part 68 test results.

Verklaring vaste fax Australië

In Australia, the HP device must be connected to Telecommunication Network through a line cord which meets the requirements of the Technical Standard AS/ACIF S008.

Telecomverklaringen Nieuw-Zeeland

The grant of a Telepermit for any item of terminal equipment indicates only that Telecom has accepted that the item complies with minimum conditions for connection to its network. It indicates no endorsement of the product by Telecom, nor does it provide any sort of warranty. Above all, it provides no assurance that any item will work correctly in all respects with another item of Telepermitted equipment of a different make or model, nor does it imply that any product is compatible with all of Telecom's network services.

This equipment shall not be set up to make automatic calls to the Telecom "111" Emergency Service.

Programma voor milieubeheer

HP streeft ernaar om producten van hoge kwaliteit te leveren die op milieuvriendelijke wijze zijn geproduceerd. Dit product is ontworpen met het oog op recycling. Het aantal materialen is tot een minimum beperkt, zonder dat dit ten koste gaat van de functionaliteit en de betrouwbaarheid. Van elkaar verschillende materialen zijn zo ontworpen dat ze gemakkelijk van elkaar los te maken zijn. Bevestigingen en andere verbindingen zijn gemakkelijk te vinden, gemakkelijk bereikbaar en met gewone gereedschappen te verwijderen. Belangrijke onderdelen zijn goed bereikbaar gemaakt zodat ze efficiënt uit elkaar gehaald en gerepareerd kunnen worden.

Raadpleeg de HP website over de betrokkenheid van HP bij het milieu op:

www8.hp.com/us/en/hp-information/global-citizenship/index.html.

- [Eco-Tips](#)
- [Verordening \(EG\) nr. 1275/2008 van de Europese Commissie](#)
- [Papier](#)
- [Plastiek](#)
- [Veiligheidsinformatiebladen](#)
- [Kringloopprogramma](#)
- [Recyclingprogramma van HP inkjet-onderdelen](#)
- [Stroomverbruik](#)
- [Wegwerpen van afgedankte apparatuur door gebruikers](#)
- [Afvalverwerking voor Brazilië](#)
- [Chemische stoffen](#)
- [The Table of Hazardous Substances/Elements and their Content \(China\) \(tabel van gevaarlijke stoffen/elementen en hun inhoud\)](#)
- [Verklaring van de aanwezigheidsbepaling van de markering beperkte stoffen \(Taiwan\)](#)
- [Beperking voor gevaarlijke producten \(India\)](#)
- [Verordening inzake de bestrijding van afgedankte elektrische en elektronische apparatuur \(Turkije\)](#)
- [EPEAT](#)
- [Gebruikersinformatie SEPA Ecolabel \(China\)](#)
- [China energielabel voor printer, fax en kopieermachine](#)
- [Afvoer van batterijen in Taiwan](#)
- [EU-batterijrichtlijn](#)
- [Batterijmelding voor Brazilië](#)
- [California Perchloraat materiaalbericht](#)

Eco-Tips

HP is geëngageerd om klanten hun ecologische voetstap te helpen verminderen. Ga naar de website met Eco oplossingen van HP voor meer informatie over de milieu-initiatieven van HP.

www.hp.com/sustainableimpact

Verordening (EG) nr. 1275/2008 van de Europese Commissie

Voor gegevens over het stroomverbruik van dit product, inclusief het stroomverbruik van het product in netwerkstandbymodus, als alle bekabelde netwerkpoorten zijn aangesloten en alle draadloze netwerkpoorten zijn geactiveerd, verwijzen we u naar sectie P15 'Additional Information' (Aanvullende informatie) van de IT ECO-verklaring van het product op www.hp.com/hpinfo/globalcitizenship/environment/productdata/itecodesktop-pc.html.

Papier

Dit product is geschikt voor het gebruik van kringlooppapier dat voldoet aan DIN-norm 19309 en EN 12281:2002.

Plastiek

Onderdelen van kunststof die zwaarder zijn dan 25 gram zijn volgens de internationaal geldende normen gemerkt. Deze onderdelen kunnen hierdoor eenvoudig worden herkend en aan het einde van de levensduur van het product worden gerecycled.

Veiligheidsinformatiebladen

Veiligheidsinformatiebladen, informatie over productveiligheid en het milieu zijn beschikbaar op www.hp.com/go/ecodata of op aanvraag.

Kringloopprogramma

HP biedt in veel landen en regio's een toenemend aantal productrecyclingprogramma's. Daarnaast werkt HP samen met een aantal van de grootste centra voor het recyclen van elektronische onderdelen ter wereld. HP bespaart op het verbruik van kostbare hulpbronnen door een aantal van zijn populairste producten opnieuw te verkopen. Meer informatie over het recyclen van HP producten kunt u vinden op:

www.hp.com/recycle

Recyclingprogramma van HP inkjet-onderdelen

HP streeft ernaar om het milieu te beschermen. Het recyclingprogramma van HP Inkjet-onderdelen is in veel landen/regio's beschikbaar. Het programma biedt u de mogelijkheid gebruikte print- en inktcartridges gratis te recyclen. Ga voor meer informatie naar de volgende website:

www.hp.com/recycle

Stroomverbruik

Afdruk- en beeldbewerkingsapparatuur van HP met het ENERGY STAR®-logo is gecertificeerd door de Environmental Protection Agency van de VS. Op beeldbewerkingsproducten met het ENERGY STAR-certificaat wordt het volgende merk weergegeven:



Meer informatie over beeldbewerkingsproducten met het ENERGY STAR-certificaat is te vinden op:
www.hp.com/go/energystar

Wegwerpen van afgedankte apparatuur door gebruikers



Dit pictogram betekent dat u uw product niet mag wegwerpen bij het gewoon huishoudelijke afval. In plaats hiervan moet u de volksgezondheid en het milieu beschermen door uw afgedankte apparatuur in te leveren bij een recycling/inzamelingspunt voor afgedankte elektrische en elektronische apparatuur. Neem contact op met uw afvalverwerker voor meer informatie of ga naar <http://www.hp.com/recycle>.

Afvalverwerking voor Brazilië



Não descarte o produto eletrônico em lixo comum

Este produto eletrônico e seus componentes não devem ser descartados no lixo comum, pois embora estejam em conformidade com padrões mundiais de restrição a substâncias nocivas, podem conter, ainda que em quantidades mínimas, substâncias impactantes ao meio ambiente. Ao final da vida útil deste produto, o usuário deverá entregá-lo à HP. A não observância dessa orientação sujeitará o infrator às sanções previstas em lei.

Após o uso, as pilhas e/ou baterias dos produtos HP deverão ser entregues ao estabelecimento comercial ou rede de assistência técnica autorizada pela HP.

Para maiores informações, inclusive sobre os pontos de recebimento, acesse:

www.hp.com.br/reciclar

Chemische stoffen

HP engageert zich ertoe om onze klanten te informeren over chemische stoffen in onze producten, om te voldoen aan de wettelijke bepalingen, zoals REACH (*EG-richtlijn 1907/2006 van het Europees parlement en de Raad*). Een rapport met de chemische informatie over dit product vindt u hier: www.hp.com/go/reach.

The Table of Hazardous Substances/Elements and their Content (China) (tabel van gevaarlijke stoffen/elementen en hun inhoud)

产品中有害物质或元素的名称及含量

根据中国《电器电子产品有害物质限制使用管理办法》



部件名称	有害物质					
	铅 (Pb)	汞 (Hg)	镉 (Cd)	六价铬 (Cr(VI))	多溴联苯 (PBB)	多溴二苯醚 (PBDE)
外壳和托盘	○	○	○	○	○	○
电线	○	○	○	○	○	○
印刷电路板	X	○	○	○	○	○
打印系统	X	○	○	○	○	○
显示器	X	○	○	○	○	○
喷墨打印机墨盒	○	○	○	○	○	○
驱动光盘	X	○	○	○	○	○
扫描仪	X	○	○	○	○	○
网络配件	X	○	○	○	○	○
电池板	X	○	○	○	○	○
自动双面打印系统	○	○	○	○	○	○
外部电源	X	○	○	○	○	○

本表格依据 SJ/T 11364 的规定编制。

○：表示该有害物质在该部件所有均质材料中的含量均在 GB/T 26572 规定的限量要求以下。

X：表示该有害物质至少在该部件的某一均质材料中的含量超出 GB/T 26572 规定的限量要求。

此表中所有名称中含“X”的部件均符合中国 RoHS 达标管理目录限用物质应用例外清单的豁免。

此表中所有名称中含“X”的部件均符合欧盟 RoHS 立法。

注：环保使用期限的参考标识取决于产品正常工作的温度和湿度等条件。

Verklaring van de aanwezigheidsbepaling van de markering beperkte stoffen (Taiwan)

台灣 限用物質含有情況標示聲明書

Taiwan Declaration of the Presence Condition of the Restricted Substances Marking

單元 Unit	限用物質及其化學符號 Restricted substances and its chemical symbols					
	鉛 (Pb)	汞 (Hg)	鎘 (Cd)	六價鉻 (Cr ⁺⁶)	多溴聯苯 (PBB)	多溴二苯醚 (PBDE)
列印引擎 Print engine	—	○	○	○	○	○
外殼和紙匣 External casing and trays	○	○	○	○	○	○
電源供應器 Power supply	—	○	○	○	○	○
電線 Cables	○	○	○	○	○	○
印刷電路板 Print printed circuit board	—	○	○	○	○	○
控制面板 Control panel	—	○	○	○	○	○
墨水匣 Cartridge	○	○	○	○	○	○
掃描器組件 Scanner assembly	—	○	○	○	○	○

備考 1. “超出 0.1 wt %” 及 “超出 0.01 wt %” 係指限用物質之百分比含量超出百分比含量基準值。

Note 1: “Exceeding 0.1 wt %” and “exceeding 0.01 wt %” indicate that the percentage content of the restricted substance exceeds the reference percentage value of presence condition.

備考 2. “○” 係指該項限用物質之百分比含量未超出百分比含量基準值。

Note 2: “○” indicates that the percentage content of the restricted substance does not exceed the percentage of reference value of presence.

備考 3. “—” 係指該項限用物質為排除項目。

Note 3: “—” indicates that the restricted substance corresponds to the exemption.

若要存取產品的最新使用指南或手冊，請前往 www.support.hp.com。選取搜尋您的產品，然後依照畫面上的指示繼續執行。

To access the latest user guides or manuals for your product, go to www.support.hp.com. Select **Find your product**, and then follow the onscreen instructions.

Beperking voor gevaarlijke producten (India)

This product, as well as its related consumables and spares, complies with the reduction in hazardous substances provisions of the "India E-waste Rule 2016." It does not contain lead, mercury, hexavalent chromium, polybrominated biphenyls or polybrominated diphenyl ethers in concentrations exceeding 0.1 weight % and 0.01 weight % for cadmium, except where allowed pursuant to the exemptions set in Schedule 2 of the Rule.

Verordening inzake de bestrijding van afgedankte elektrische en elektronische apparatuur (Turkije)

Türkiye Cumhuriyeti: AEEE Yönetmeliğine uygundur

EPEAT

Most HP products are designed to meet EPEAT. EPEAT is a comprehensive environmental rating that helps identify greener electronics equipment. For more information on EPEAT go to www.epeat.net. For information on HP's EPEAT registered products go to www.hp.com/hpinfo/globalcitizenship/environment/pdf/epeat_printers.pdf.

Gebruikersinformatie SEPA Ecolabel (China)

中国环境标识认证产品用户说明

噪声大于 63.0 dB(A) 的办公设备不宜放置于办公室内，请在独立的隔离区域使用。

如需长时间使用本产品或打印大量文件，请确保在通风良好的房间内使用。

如您需要确认本产品处于零能耗状态，请按下电源关闭按钮，并将插头从电源插座断开。

您可以使用再生纸，以减少资源耗费。

China energielabel voor printer, fax en kopieermachine

复印机、打印机和传真机能源效率标识实施规则

依据“复印机、打印机和传真机能源效率标识实施规则”，该打印机具有中国能效标识。标识上显示的能效等级和操作模式值根据“复印机、打印机和传真机能效限定值及能效等级”标准（“GB 21521”）来确定和计算。

1. 能效等级

产品能效等级分 3 级，其中 1 级能效最高。能效限定值根据产品类型和打印速度由标准确定。能效等级则根据基本功耗水平以及网络接口和内存等附加组件和功能的功率因子之和来计算。

2. 能效信息

喷墨打印机

- 操作模式功率

睡眠状态的能耗按照 GB 21521 的标准来衡量和计算。该数据以瓦特 (W) 表示。

- 待机功率

待机状态是产品连接到电网电源上功率最低的状态。该状态可以延续无限长时间，且使用者无法改变此状态下产品的功率。对于“成像设备”产品，“待机”状态通常相当于“关闭”状态，但也可能相当于“准备”状态或者“睡眠”状态。该数据以瓦特 (W) 表示。

- 睡眠状态预设延迟时间

出厂前由制造商设置的时间决定了该产品在完成主功能后进入低耗模式（例如睡眠、自动关机）的时间。该数据以分钟表示。

- 附加功能功率因子之和

网络接口和内存等附加功能的功率因子之和。该数据以瓦特 (W) 表示。

标识上显示的能耗数据是根据典型配置测量得出的数据，此类配置包含登记备案的打印机依据复印机、打印机和传真机能源效率标识实施规则所选的所有配置。因此，该特定产品型号的实际能耗可能与标识上显示的数据有所不同。

要了解规范的更多详情，请参考最新版的 GB 21521 标准。

Afvoer van batterijen in Taiwan



廢電池請回收

EU-batterijrichtlijn



Dit product bevat een batterij die wordt gebruikt om de gegevensintegriteit van de klok of productinstellingen de behouden en is ontworpen om even lang mee te gaan als het product. Onderhoud en vervanging van deze batterij moet worden uitgevoerd door een gekwalificeerde technicus.

Batterijmelding voor Brazilië

A bateria deste equipamento nao foi projetada para ser removida pelo cliente.

California Perchloraat materiaalbericht

Perchlorate material - special handling may apply. See: www.dtsc.ca.gov/hazardouswaste/perchlorate

This product's real-time clock battery or coin cell battery may contain perchlorate and may require special handling when recycled or disposed of in California.

Index

- A**
 - ADSL, faxinstallatie met
 - parallele telefoonsystemen 84
 - afdrukken
 - details laatste fax 80
 - faxen 63
 - faxen vanuit het geheugen 63
 - faxlogs 79
 - faxrapporten 78
 - problemen oplossen 170
 - specificaties 180
 - antwoordapparaat
 - installatie met fax (parallele telefoonsystemen) 95
 - installatie met fax en modem 96
 - automatisch fax verkleinen 64
- B**
 - back-upfax 63
 - bedieningspaneel
 - functies 5
 - knoppen 5
 - Knoppen 5
 - lampjes 5
 - statuspictogrammen 6
 - belpatronen antwoord
 - parallele telefoonsystemen 86
 - beltonen voor opnemen 72
 - beltoon beantwoorden
 - wijzigen 72
 - Besturingssystemen,
 - ondersteunde 179
 - bevestigingsrapporten, fax 78
- C**
 - clear (wissen)
 - faxlogboeken 80
- computermodem
 - gedeeld met fax (parallele telefoonsystemen) 89
 - gedeeld met fax en antwoordapparaat (parallele telefoonsystemen) 96
 - gedeeld met fax en voicemail (parallele telefoonsystemen) 100
 - gedeeld met lijn voor fax en gesprekken (parallele telefoonsystemen) 91
- D**
 - documentinvoer
 - invoerproblemen, oplossen 174
 - reinigen 174
 - DSL, faxinstallatie met
 - parallele telefoonsystemen 84
- E**
 - ECM. *Zie* foutcorrectiemodus
- F**
 - fax
 - antwoordapparaat, installatie (parallele telefoonsystemen) 95
 - antwoordapparaat en modem, gedeeld met (parallele telefoonsystemen) 96
 - aparte lijninstallatie (parallele telefoonsystemen) 83
 - back-upfaxontvangst 63
 - beltonen voor opnemen 72
 - details laatste transactie afdrukken 80
 - DSL, installatie (parallele telefoonsystemen) 84
 - gedeelde telefoonlijninstallatie (parallele telefoonsystemen) 87
 - geluidsvolume 75
 - handsfree kiezen 60
 - installatietest 102
 - ISDN-lijn, installatie (parallele telefoonsystemen) 85
 - lijn voor modem en gesprekken, gedeeld met (parallele telefoonsystemen) 91
 - log, afdrukken 79
 - logboek, wissen 80
 - modem, gedeeld met (parallele telefoonsystemen) 89
 - modem en antwoordapparaat, gedeeld met (parallele telefoonsystemen) 96
 - modem en voicemail, gedeeld met (parallele telefoonsystemen) 100
 - PBX-systeem, installatie (parallele telefoonsystemen) 85
 - rapporten 78
 - snelheid 74
 - specifiek belsignaal instellen (parallele telefoonsystemen) 86
 - telefoonaansluiting testen, mislukt 159
 - testen soort telefoonsnoer mislukt 161
 - voicemail, installeren (parallele telefoonsystemen) 88
- Fax
 - Internet-protocol, over 77
 - problemen oplossen 158
 - test mislukt 158

- faxen
 - automatisch antwoorden 72
 - bevestigingsrapporten 78
 - doorsturen 64
 - foutcorrectiemodus 60
 - foutrapporten 79
 - handmatig ontvangen 62
 - handsfree kiezen 58
 - instellingen wijzigen 71
 - kiessysteem, instellen 73
 - kiestoontest, mislukt 161
 - kopschrift 71
 - lijnconditietest, mislukt 162
 - nummers blokkeren 65
 - ontvangen 62
 - ontvangen, problemen oplossen 163, 165
 - opnieuw afdrukken 63
 - opties opnieuw kiezen 74
 - specifieke beltoon, patroon wijzigen 72
 - test van de verbinding van het telefoonsnoer, mislukt 159
 - verkleining 64
 - verzenden 57
 - verzenden, problemen oplossen 163, 166
 - faxen doorsturen 64
 - faxen ontvangen
 - aantal beltonen voor opnemen 72
 - automatisch 62
 - doorsturen 64
 - faxnummers blokkeren 65
 - handmatig 62
 - modus automatisch antwoorden 72
 - problemen oplossen 163, 165
 - faxen rondzenden
 - verzenden 60
 - faxen verzenden
 - basisfax 57
 - geheugen, vanuit 59
 - handsfree kiezen 58
 - problemen oplossen 163, 166
 - vanaf een telefoon 58
 - Faxscherm 6
 - foutcorrectiemodus 60
 - foutrapporten, fax 79
- G**
 - garantie 177
 - geblokkeerde faxnummers installeren 65
 - geheugen
 - faxberichten opslaan 63
 - faxen opnieuw afdrukken 63
 - geïntegreerde webserver
 - openen 129
 - Webscan 54
 - glasplaat, scanner reinigen 173
 - glasplaat scanner reinigen 173
 - H**
 - handmatig faxen
 - ontvangen 62
 - verzenden 58
 - handsfree kiezen 58, 60
 - hardware, faxinstallatietest 159
 - I**
 - identificatiecode van de abonnee 71
 - inbelmodem
 - gedeelde lijn voor fax en gesprekken (parallele telefoonsystemen) 91
 - gedeelde met fax (parallele telefoonsystemen) 89
 - gedeelde met fax en antwoordapparaat (parallele telefoonsystemen) 96
 - gedeelde met fax en voicemail (parallele telefoonsystemen) 100
 - installatie
 - antwoordapparaat (parallele telefoonsystemen) 95
 - antwoordapparaat en modem (parallele telefoonsystemen) 96
 - aparte faxlijn (parallele telefoonsystemen) 83
 - computermodem (parallele telefoonsystemen) 89
 - computermodem en antwoordapparaat (parallele telefoonsystemen) 96
 - computermodem en voicemail (parallele telefoonsystemen) 100
 - DSL (parallele telefoonsystemen) 84
 - gedeelde telefoonlijn (parallele telefoonsystemen) 87
 - ISDN-lijn (parallele telefoonsystemen) 85
 - lijn voor computermodem en gesprekken (parallele telefoonsystemen) 91
 - PBX-systeem (parallele telefoonsystemen) 85
 - specifiek belsignaal (parallele telefoonsystemen) 86
 - specifieke beltoon 72
 - test fax 102
 - voicemail (parallele telefoonsystemen) 88
 - voicemail en computermodem (parallele telefoonsystemen) 100
 - instellen, opties opnieuw kiezen 74
 - instellingen
 - snelheid, fax 74
 - Instellingen
 - volume, fax 75
 - Internet Protocol
 - fax, gebruiken 77
 - ISDN-lijn, installatie met fax parallele telefoonsystemen 85
 - J**
 - juiste poort testen, fax 159
 - K**
 - kiessysteem, instellen 73
 - kiestoontest, mislukt 161
 - klantensupport
 - garantie 177
 - knoppen, bedieningspaneel 5
 - kopie
 - specificaties 180
 - kopschrift, fax 71
 - L**
 - laden
 - papierstoringen verhelpen 137
 - problemen met het invoeren oplossen 142

- lampjes, bedieningspaneel 5
- lijnconditietest, fax 162
- log, fax
 - afdrukken 79
- M**
- meerdere vellen, problemen oplossen 143
- modem
 - gedeeld met fax (parallele telefoonsystemen) 89
 - gedeeld met fax en antwoordapparaat (parallele telefoonsystemen) 96
 - gedeeld met fax en voicemail (parallele telefoonsystemen) 100
 - gedeeld met lijn voor fax en gesprekken (parallele telefoonsystemen) 91
- modemsnelheid 74
- N**
- netwerken
 - instellingen weergeven en afdrukken 125
- netwerkverbinding
 - draadloze verbinding 120
- O**
- omgeving
 - omgevingsspecificaties 179
 - Programma voor milieubeheer 188
- onderhoud
 - reinigen 174
- ongewenste-faxmodus 65
- opslaan
 - faxberichten in geheugen 63
- overheidsvoorschriften 181
 - voorschriften voor draadloos werken 183
- P**
- papier
 - HP, bestellen 10
 - problemen met het invoeren oplossen 142
 - scheef invoeren van pagina's 143
 - storingen verhelpen 137
- parallele telefoonsystemen
 - aparte lijninstallatie 83
 - DSL-installatie 84
 - gedeelde lijninstallatie 87
 - installatie antwoordapparaat 95
 - ISDN-installatie 85
 - modem en antwoordapparaat installatie 96
 - modem en voicemail installatie 100
 - modem gedeeld met lijninstallatie voor gesprekken 91
 - modeminstallatie 89
 - PBX-installatie 85
 - specifiek belsignaal 86
- PBX-systeem, installatie met fax
 - parallele telefoonsystemen 85
- printerbedieningspaneel
 - faxen verzenden 57
- printersoftware (Windows)
 - openen 12
- probleemoplossing
 - helpsysteem bedieningspaneel 135
- problemen met de papieraanvoer, problemen oplossen 142
- problemen oplossen
 - afdrukken 170
 - Fax 158
 - faxen ontvangen 163, 165
 - faxen verzenden 163, 166
 - faxhardwaretest is mislukt 159
 - faxkiestoottest mislukt 161
 - faxlijntest is mislukt 162
 - faxtests 158
 - meerdere vellen opgenomen 143
 - papier wordt niet van de lade aangevoerd 142
 - problemen met de papieraanvoer 142
 - scheef invoeren van pagina's 143
 - stroomvoorziening 170
 - telefoonaansluiting van de fax testen, mislukt 159
 - testen soort fax/telefoonsnoer mislukt 161
 - test van de verbinding van het fax/telefoonsnoer mislukt 159
- pulskeuze 73
- R**
- rapporten
 - bevestiging, fax 78
 - faxtest mislukt 158
 - fout, fax 79
- recycling
 - printcartridges 189
- reinigen
 - buitenkant 174
 - documentinvoer 174
 - glasplaat van de scanner 173
- S**
- scannen
 - scanspecificaties 180
 - vanuit Webscan 54
- scheef, probleemoplossing
 - afdrukken 143
- software
 - Webscan 54
- specificaties
 - systeemvereisten 179
- specifiek belsignaal
 - parallele telefoonsystemen 86
- specifieke beltoon
 - wijzigen 72
- statuspictogrammen 6
- storingen
 - verhelpen 137
- stroomvoorziening
 - problemen oplossen 170
 - systeemvereisten 179
- T**
- technische informatie
 - afdrukspecificaties 180
 - kopieerspecificaties 180
 - omgevingsspecificaties 179
 - scanspecificaties 180
- telefoon, faxen vanaf
 - ontvangen 62
- telefoon, fax van
 - verzenden 58
 - verzenden, 58
- telefoonaansluiting, fax 159
- telefoonaansluiting testen, fax 159
- telefoonboek
 - contacten verwijderen 69
 - contact wijzigen 68

- fax verzenden 57
- groepscontacten instellen 69
- groepscontacten wijzigen 69
- installeren 68
- telefoonlijn, belpatroon
 - beantwoorden 72
- telefoonsnoer
 - testen juiste soort mislukt 161
 - test van de verbinding met de juiste poort mislukt 159
- testen, fax
 - faxlijnconditie 162
 - hardware, mislukt 159
 - kiestoon, mislukt 161
 - poortverbinding, mislukt 159
 - telefoonaansluiting 159
 - testen soort fax/telefoonsnoer mislukt 161
- tests, fax
 - installatie 102
 - mislukt 158
- toonkeuze 73

V

- verkleinen van fax 64
- verzenden, faxen
 - handsfree kiezen 60
- voicemail
 - installatie met fax en computermodem (parallele telefoonsystemen) 100
 - installeren met fax (parallele telefoonsystemen) 88
- VoIP 77
- volume
 - faxgeluiden 75
- voorschriften
 - voorgeschreven identificatienummer van het model 181

W

- Webscan 54
- weergeven
 - netwerkinstellingen 125
- Windows
 - systeemvereisten 179

Z

- zwart-wit pagina's
 - fax 56

