





Ettore Bugatti : 1881 - 1947

SI C'EST COMPARABLE... ALORS CE N'EST PLUS BUGATTI

Wenn er vergleichbar ist, dann ist es kein Bugatti.





Ole Kirk Christiansen: 1891 - 1958

DET BEDSTE ER IKKE FOR GODT

Nur das Beste ist gut genug.







Der LEGO® Technic Podcast

Der Podcast (podcast) untermalt das LEGO® Bauerlebnis mit einem einmaligen Soundtrack. Außerdem erzählt der Podcast die Geschichte dieser beiden besonderen Unternehmen. Jede Episode gewährt einen Blick hinter die Kulissen und zeigt, vor welche Herausforderungen wir gestellt wurden, als wir die wesentlichen Merkmale und Funktionen des legendären Bugatti Chiron am LEGO Technic Modell nachgebildet haben.

Die Episoden können auf Stitcher heruntergeladen werden; die Podcasts-Apps sind für iOS-Geräte bzw. mit Google Play Music für Android-Geräte verfügbar. Die Episoden gibt es aber auch zum Streamen auf lego.com/technicpodcast.



 Andy Woodman // Senior Design Manager, LEGO® Technic



 Julius Kruta // Head of Tradition, Bugatti

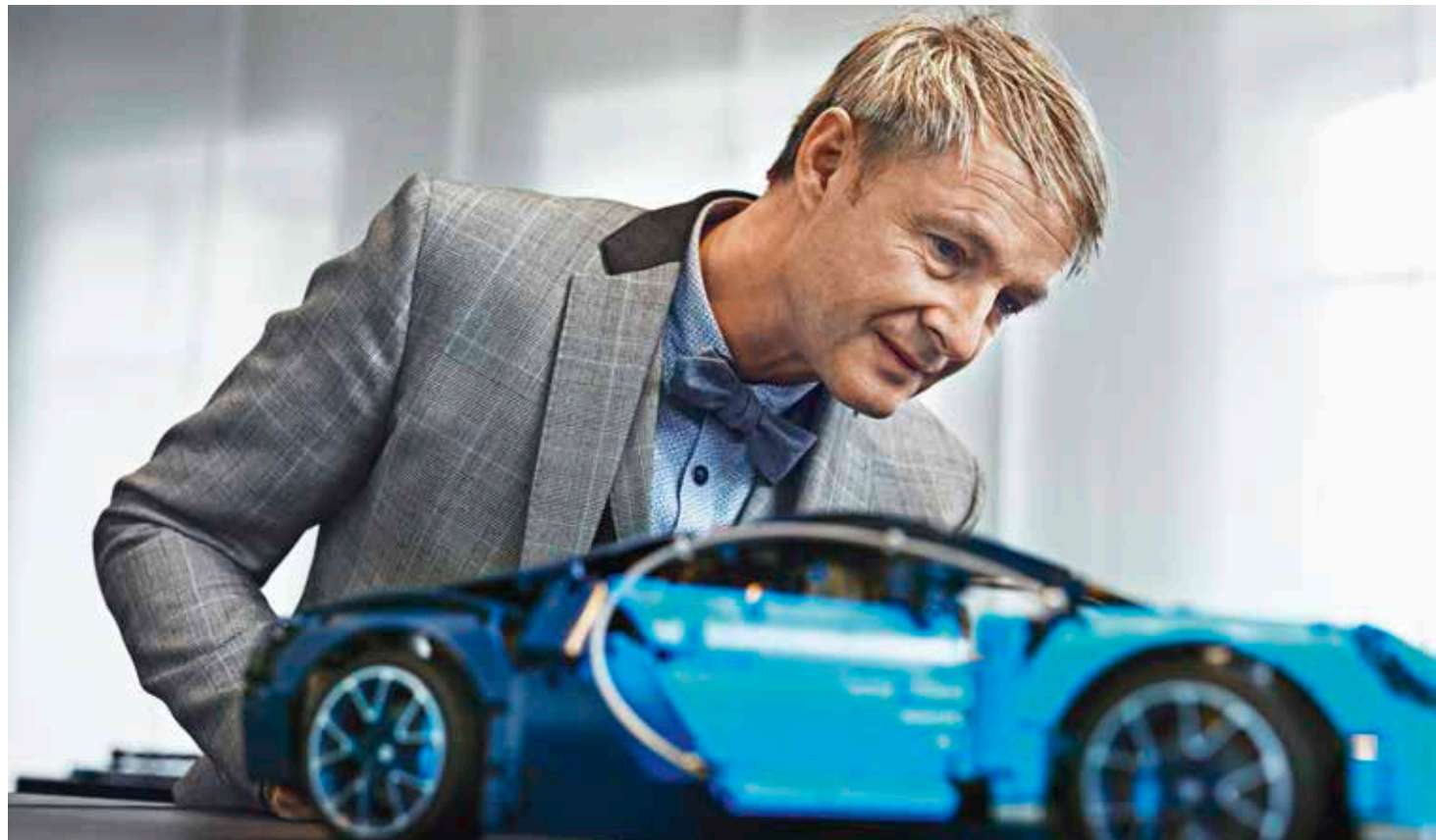

 Achim Anscheidt // Director of Design, Bugatti







Podcast Episode 2 // The Bugatti Design DNA

**DIE AUTHENTIZITÄT DES DESIGNS,
DIE DEN CHIRON AUSZEICHNET,
WIRD DIE ZEITEN ÜBERDAUERN.**







Podcast Episode 3 // The Spirit of Molsheim

**ICH MUSSTE DORT BEGINNEN,
WO DIE GESCHICHTE VON
BUGATTI IHREN ANFANG NAHM.**

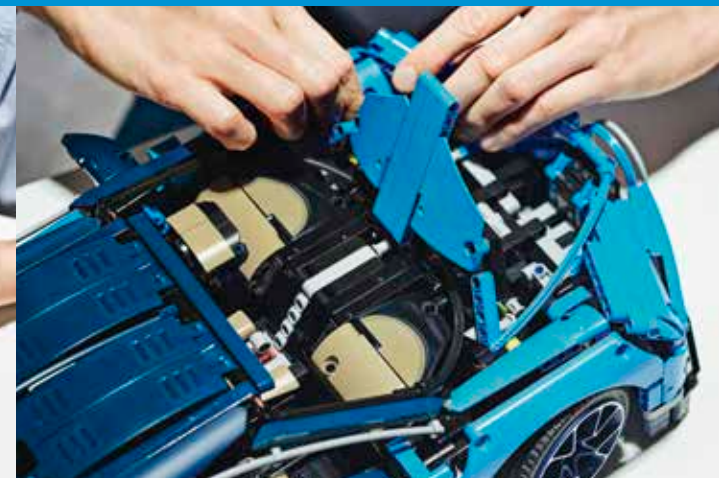

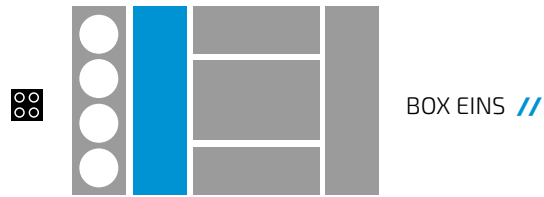

DAS IST DER AUFWENDIGSTE LEGO® TECHNIC MOTOR, DER JEMALS GEBAUT WURDE.



Podcast Episode 4 // Engine & Gearbox

Die Entwicklung des 1500 PS starken W16-Motors für den Bugatti Chiron, der den Wagen auf eine für den Straßenverkehr abgeregelte Höchstgeschwindigkeit von 420 km/h katapultiert, hat die Grenzen des technisch Machbaren im Autobau noch weiter verschoben. Der Versuch, diesen Motor und das sequenzielle Doppelkupplungsgetriebe mit Wippenschaltung in LEGO® Technic nachzubilden, hat uns vor eine weitere gewaltige Herausforderung gestellt.

MOTOR UND GETRIEBE

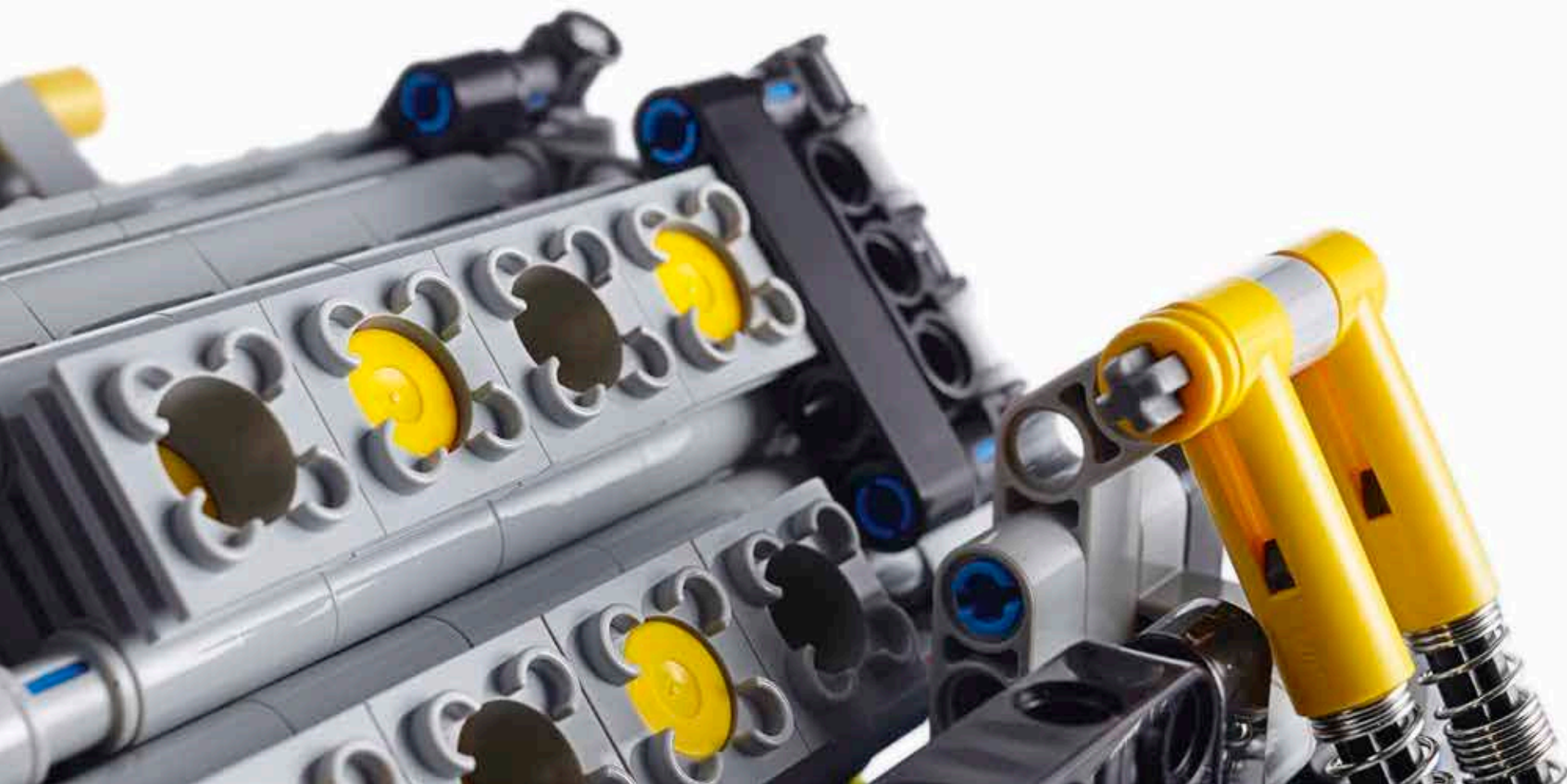



ICH HABE DAS MODELL
HUNDERTMAL UMGEBAUT,
BIS ICH ZUFRIEDEN WAR.

Podcast Episode 5 // The Marriage Process



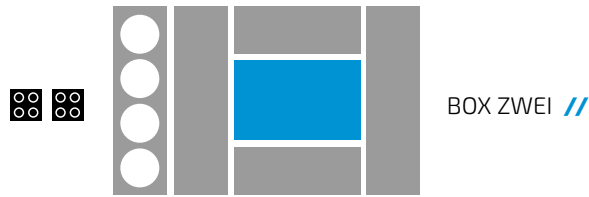

ES WAR WICHTIG, DER TATSÄCHLICHEN MONTAGEREIHENFOLGE DES CHIRON TREU ZU BLEIBEN.



Podcast Episode 5 // The Marriage Process

Der Höhepunkt bei der Montage des Chiron-Chassis ist die sogenannte „Hochzeit“. Das ist der Moment, in dem das Carbon-Monocoque und das Heck (samt Motor und Getriebe) vereint werden. Es war wichtig, diesen entscheidenden Vorgang bei unserem LEGO® Technic Modell nachzustellen.



DIE „HOCHZEIT“

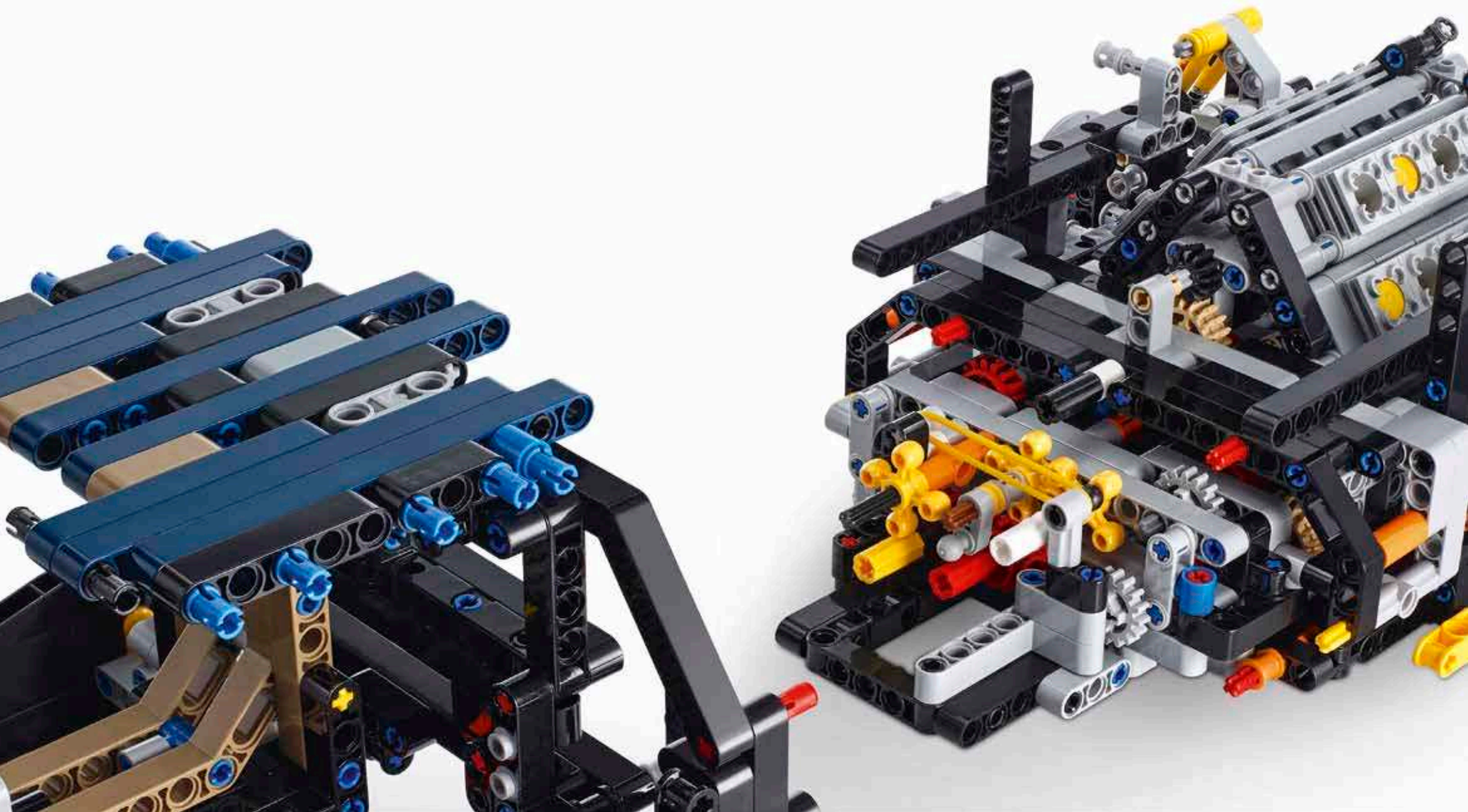

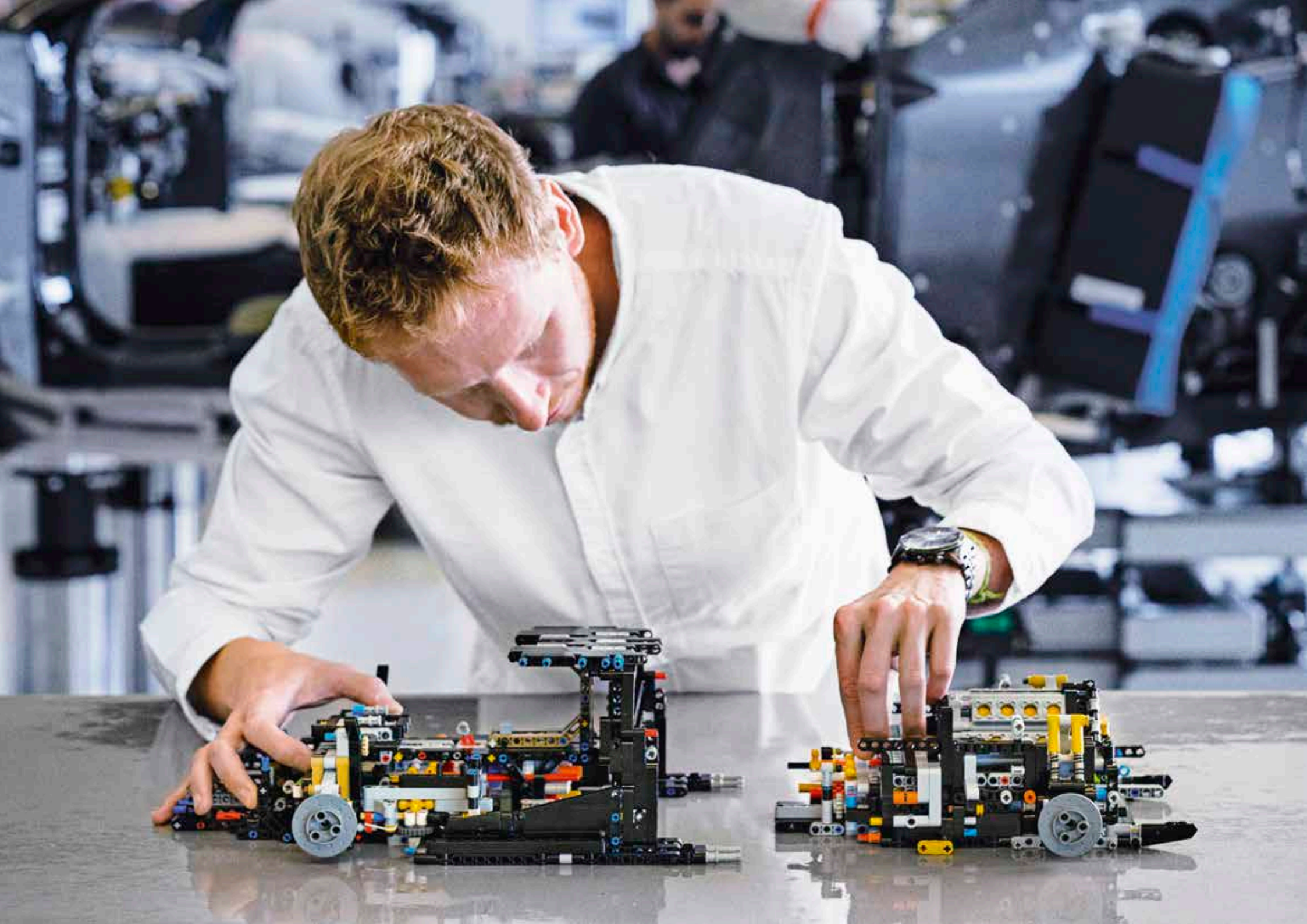



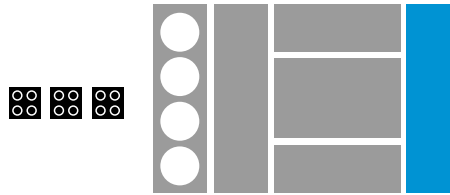

BOX DREI //

**DER BAU DES HECKFLÜGELS WAR EINFACH.
IHN DANN TATSÄCHLICH FUNKTIONIEREN
ZU LASSEN, WAR VIEL SCHWIERIGER.**



Podcast Episode 6 // Rear Body Work & Deck Lid

Der Heckflügel des Chiron passt seine Position und seinen Anstellwinkel automatisch an, um den Luftwiderstand zu verringern und für den nötigen Abtrieb sowie die erforderliche Bremskraft zu sorgen. Der Versuch, diese Funktionen im LEGO® Technic Modell nachzubilden, war ganz entscheidend, um die überragende Performance des echten Fahrzeugs darzustellen.

HECKPARTIE UND KOFFERRAUMDECKEL





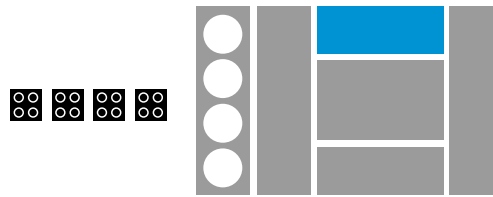

BOX VIER //

DAS WEICHE, LUXURIÖSE INTERIEUR MIT LEGO® ELEMENTEN NACHZUBILDEN, WAR EINE HARTE NUSS.



Podcast Episode 7 // Seats & Interior

Vom eindrucksvollen Design der Mittelkonsole und des Lenkrads bis hin zur besonderen Gestaltung des Innenraums in zwei Farbtönen wird im Bugatti Chiron nichts dem Zufall überlassen. Es reichte nicht, das LEGO® Technic Modell äußerlich wie das Original aussehen zu lassen, wir mussten auch das exklusive und akribisch gearbeitete Interieur des Chiron exakt nachbilden.

AURELIENS SKIZZENBUCH

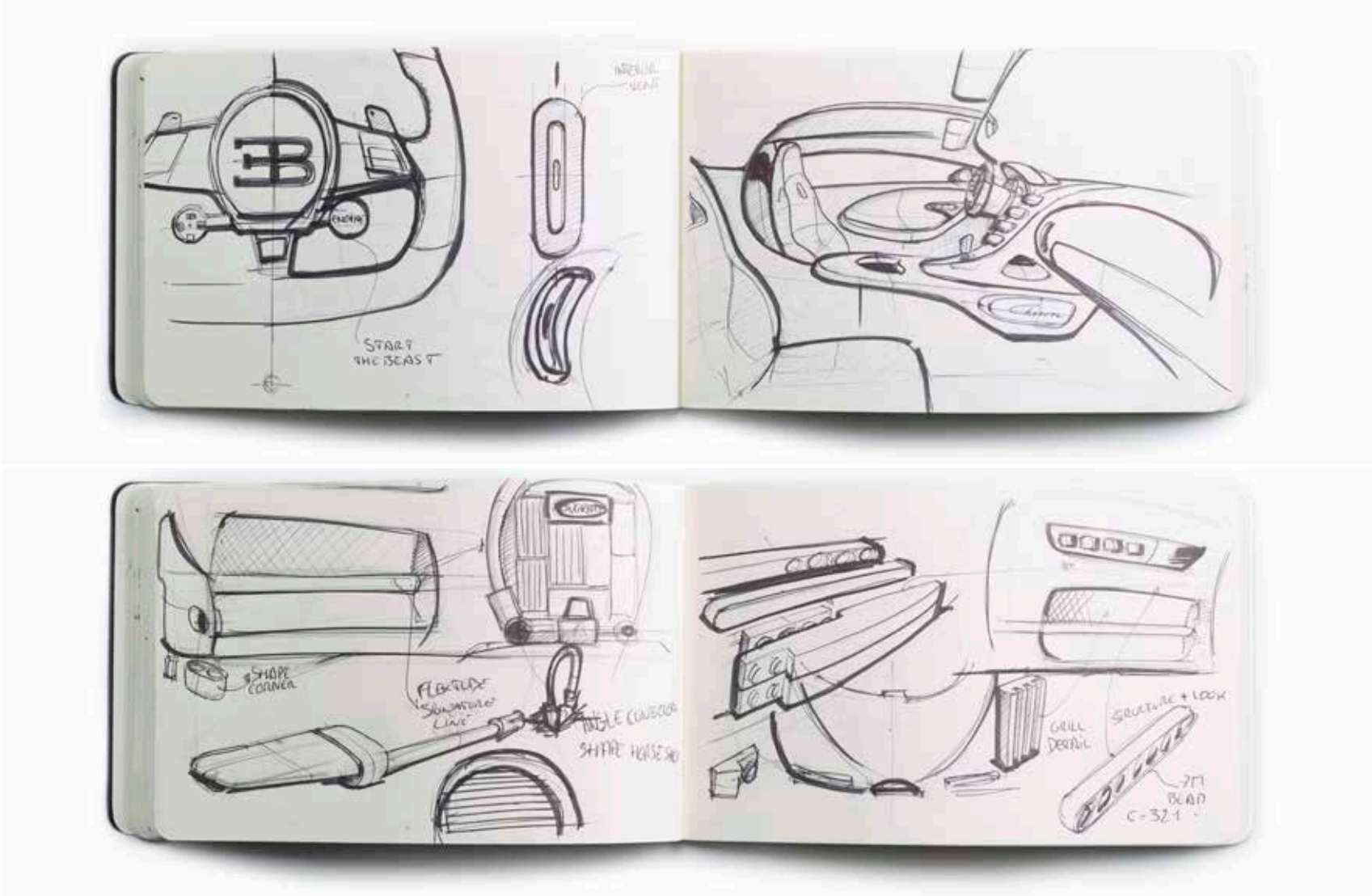

SITZE UND INTERIEUR





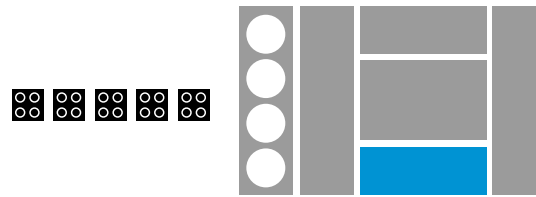

BOX FÜNF //

**DIESES MODELL IST DER BESTE BELEG
DAFÜR, DASS MIT LEGO® TECHNIC FAST
ALLES GEBAUT WERDEN KANN. WIRKLICH.**



Podcast Episode 8 // Front Body, Lights & Horseshoe Grill

Der Nachbau eines so legendären Fahrzeugs wie des Bugatti Chiron als LEGO® Technic Modell ist die ultimative Herausforderung – sowohl für die Designer als auch für das LEGO Technic Bausystem. Die wirkliche Schwierigkeit – aber auch der größte Spaß – besteht darin, die vorhandenen LEGO Elemente besonders erfinderisch zu verwenden, um all die kniffligen Designprobleme zu lösen.

FRONTPARTIE, LICHTER UND HUFEISENGRILL





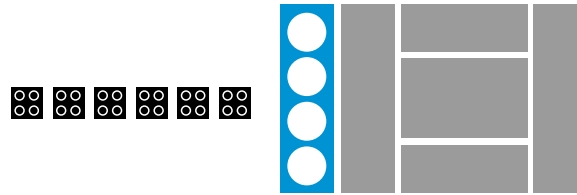

BOX SECHS //

UM DAS MARKANTE DESIGN DER REIFEN UND FELGEN DES CHIRON NACHZUBILDEN, WAR ALTERNATIVES DENKEN GEFRAGT.



Podcast Episode 9 // Rims & Tyres

Wenn man die Reifen und Felgen für einen zukunftsweisenden Supersportwagen entwickelt, muss man bei seiner Suche weit über die branchenüblichen Standardlösungen hinausgehen. Beim Chiron musste sich Bugatti letztendlich in der Luftfahrtindustrie bedienen. Die Nachbildung des einzigartige Looks der Reifen und Felgen erwies sich als besonders harte Nuss ... bis ein LEGO® Designer einen unkonventionellen Einfall hatte.

FELGEN UND REIFEN





LASST UNS DAS BESTE SOGAR NOCH VERBESSERN



Was hältst du von diesem Set?

Wir würden gerne wissen, was du von dieser LEGO® Technic Version des Bugatti Chiron hältst. Dein Feedback hilft uns bei der künftigen Entwicklung von LEGO Technic Sets. Bitte geh auf LEGO.com/productfeedback.

Nachdem du den kurzen Feedback-Fragebogen ausgefüllt hast, nimmst du automatisch an der Verlosung eines LEGO Preises teil. Es gelten die Teilnahmebedingungen.

LEGO.com/productfeedback

EINMALIGE SERIENNUMMER



EINMALIGER INHALT

Jedes Modell des LEGO® Technic Bugatti Chiron besitzt eine einmalige Seriennummer. Gib diese Nummer auf unserer Website [LEGO.com/technic](https://www.lego.com/technic) ein, um Zugang zu besonderen Inhalten zu erhalten.



BUILD FOR REAL

LEGO and the LEGO logo are trademarks of the LEGO Group. ©2018 The LEGO Group.



Chiron

von LEGO® Technic