



LG

Life's Good

NEDERLANDS

GEBRUIKERSHANDLEIDING

Geluidsbalk

Lees deze handleiding zorgvuldig door voordat u de speler in gebruik neemt en bewaar de handleiding voor later.

NB5530A (NB5530A, S73A1-D)



MF L8789233

Veiligheidsinformatie

1
Aan de slag



LET OP: OM HET RISICO OP ELEKTRISCHE SCHOKKEN TE BEPERKEN, DIEN U DE BEHUIZING (OF DE ACHTERZIJDE) NIET TE VERWIJDEREN. DIT APPARAAT BEVAT GEEN ONDERDELEN DIE DOOR DE GEBRUIKER KUNNEN WORDEN ONDERHOUDEN OF GEREpareERD. LAAT ONDERHOUD EN REPARATIES OVER AAN EEN GEKWALIFICEERD ONDERHOUDSPERSONEEL.



Het symbool dat bestaat uit een bliksemschicht met pijlpunt in een gelijkzijdige driehoek, is bedoeld als waarschuwing voor de aanwezigheid van niet-geïsoleerde 'gevaarlijke stroomspanning' in de behuizing van het product. Deze spanning is dusdanig hoog dat het risico bestaat op elektrische schokken.



Het uitroepteken in een gelijkzijdige driehoek is bedoeld om de gebruiker te waarschuwen dat er belangrijke bedienings- en onderhoudsinstructies te vinden zijn in de documentatie die bij het product is geleverd.

WAARSCHUWING: OM HET RISICO VAN BRAND OF SCHOKKEN TE VERMIJDEN, MAG DIT PRODUCT NIET WORDEN BLOOTGESTELD AAN REGEN OF VOCHT.

LET OP: Stel het apparaat niet bloot aan vochtdruppels of -spatten en plaats nooit objecten met vloeistoffen op het apparaat.

WAARSCHUWING: Plaats deze apparatuur niet in een besloten ruimte zoals een boekenkast of een vergelijkbare plaats.

LET OP: Blokkeer de ventilatieopeningen niet. Installeer het apparaat volgens de instructies van de fabrikant.

De sleuven en openingen in de behuizing zijn bedoeld voor ventilatie, zodat het product naar behoren functioneert en niet oververhit raakt. Blokkeer de sleuven en openingen niet door het apparaat op een bed, bank, vloerkleed of een andere vergelijkbare ondergrond te plaatsen. Dit product mag niet in een inbouwconstructie, zoals een boekenkast of een rek, worden geplaatst, tenzij er voldoende ventilatie aanwezig is of u de instructies van de fabrikant opvolgt.

WAARSCHUWING betreffende de voedingskabel

Voor de meeste apparaten geldt, dat u ze het beste kunt aansluiten op een eigen circuit.

Oftewel een enkel stopcontact dat alleen wordt gebruikt voor dit apparaat en dat niet beschikt over extra stopcontacten of vertakkingen. Raadpleeg de pagina met specificaties in deze handleiding om hier zeker van te zijn. Voorkom overbelasting van stopcontacten. Overbelaste wandcontactdozen, loszittende of beschadigde wandcontactdozen, verlengsnoeren, beschadigde voedingskabels, beschadigde kabels of kabels met gespleten kabelisolatie zijn gevaarlijk. Dergelijke situaties kunnen leiden tot elektrische schokken of brand. Inspecteer regelmatig de voedingskabel van uw apparaat. Indien u sporen van beschadiging of slijtage vindt, trekt u de stekker uit het stopcontact en laat u de kabel bij een erkend servicecenter vervangen door een identiek onderdeel. Bescherm de voedingskabel tegen fysieke of mechanische beschadigingen zodat de kabel niet kan worden gedraaid, geknikt, afgeklemd of bekneld kan raken tussen een deur en dat er niet op kan worden gestaan. Let vooral op de stekkers, stopcontacten en de plaats waar de kabel het apparaat verlaat. Als u het apparaat wilt loskoppelen van de stroomvoorziening, trekt u de stekker uit het stopcontact. Zorg ervoor dat de stekker eenvoudig bereikbaar is wanneer u het product installeert.

Dit apparaat is voorzien van een draagbare batterij of accu.

Veilige manier om de batterij of accu uit de apparatuur te verwijderen: Verwijder de oude batterij, volg de stappen in omgekeerde volgorde om de batterij te plaatsen. Om vervuiling van het milieu en mogelijk gevaar voor de volksgezondheid en het welzijn van dieren te voorkomen, moet de oude batterij of accu worden afgedankt in de juiste container bij een speciaal inzamelpunt. Voer de batterij of de accu niet af met ander afval. U kunt het beste naar een lokaal inzamelpunt gaan, waar u de batterijen en accu's gratis kunt inleveren. De batterij mag niet worden blootgesteld aan overmatige warmte, zoals zonnestralen, vuur en dergelijke.

Uw oude toestel wegdoen



1. Als het symbool met de doorgekruiste verrijdbare afvalbak op een product staat, betekent dit dat het product valt onder de Europese Richtlijn 2002/96/EC.
2. Elektrische en elektronische producten mogen niet worden meegegeven met het huishoudelijk afval, maar moeten worden ingeleverd bij speciale inzamelingspunten die door de lokale of landelijke overheid zijn aangewezen.
3. De correcte verwijdering van uw oude toestel helpt negatieve gevolgen voor het milieu en de menselijke gezondheid voorkomen.
4. Wilt u meer informatie over de verwijdering van uw oude toestel? Neem dan contact op met uw gemeente, de afvalophaaldienst of de winkel waar u het product heeft gekocht.

Lege batterijen inleveren/weggoien



1. Wanneer dit symbool van een doorgestreepte afvalbak op wielen op (de verpakking van) het door gebruikte product is afgebeeld, wil dat zeggen dat het product valt onder de Europese Richtlijn 2006/66/EC.
2. Dit symbool kan samen met de chemische symbolen voor kwik (Hg), cadmium (Cd) en lood (Pb) worden gebruikt als de batterij of de accu meer dan 0,0005% kwik, 0,002% cadmium of 0,004% lood bevat.
3. Batterijen en accu's moeten altijd gescheiden van het gemeentelijke huisvuil worden weggedaan via speciale inzameladressen die door de landelijke of de plaatselijke overheid zijn aangewezen.
4. Door afgewerkte batterijen en accu's op de juiste manier weg te doen helpt u mogelijke negatieve gevolgen voor het milieu en de gezondheid van mens en dier te voorkomen.
5. Bel voor meer informatie over het opruimen van afgewerkte batterijen en accu's de afdeling Milieudienst van het gemeentehuis van uw woonplaats, het dichtstbijzijnde erkende inleveradres of de winkel waar u het product hebt gekocht.

Kennisgeving voor Europa

CE 0984

Hierbij verklaart LG Electronics dat dit/deze product(en) voldoet/voldoen aan de belangrijkste eisen en andere relevante voorzieningen van de Europese Richtlijnen 1999/5/EC, 2004/108/EC, 2006/95/EC, 2009/125/EC en 2011/65/EU.

U kunt zich richten tot het volgende adres om een kopie te ontvangen van de DoC (Declaration of Conformity c.q. Conformiteitsverklaring).

Neem voor productnaleving contact op met ons kantoor:

LG Electronics Inc.

EU Representative, Krijgsman 1,

1186 DM Amstelveen, The Netherlands

- Opgelet Dit is GEEN klantendienst. Zie het garantiebewijs voor de gegevens van de klantendienst of neem contact op met de verdeler waarbij u dit product gekocht heeft.

Alleen geschikt voor toepassing binnenshuis

Verklaring betreffende blootstelling aan radiofrequente straling:

Deze apparatuur moet op minimaal 20 cm afstand van de radiator en uw lichaam worden opgesteld en bediend.

Inhoudsopgave

1 Aan de slag

- 2 Veiligheidsinformatie
- 6 Unieke kenmerken
- 6 Inleiding
- 6 – In deze handleiding gebruikte symbolen
- 6 Accessoires
- 7 Afstandsbediening
- 9 Voorpaneel
- 10 Achterpaneel
- 11 Het hoofdapparaat aan de muur monteren

2 Aansluiting

- 13 Verbinding en instelling
- 13 – De AC adapter aansluiten
- 13 – OPTICAL In aansluiting
- 14 – De draadloze subwoofer koppelen

3 Bediening

- 15 Basis bedieningshandelingen
- 15 – LG Sound Sync
- 16 – AUTO POWER Aan/Uit
- 16 Met behulp van Bluetooth technologie
- 17 – Muziek luisteren die op Bluetooth-apparaten opgeslagen is
- 18 Andere bedieningsfuncties
- 18 – Het geluid tijdelijk uitzetten
- 18 – De wooferniveau-instellingen aanpassen
- 18 – 3D Geluidseffect
- 18 – DRC (Dynamisch Bereik Controle)
- 18 – Automatisch uit zetten

4 Probleemoplossing

- 19 Probleemoplossing

5 Appendix

- 20 Specificaties
- 21 Handelsmerken en licenties
- 21 Onderhoud
- 21 – Omgaan met het apparaat

1

2

3

4

5

Unieke kenmerken

LG Sound Sync

Beheert het volumeniveau van dit apparaat middels de afstandsbediening van uw LG TV compatibel met LG Sound sync.

Bluetooth

Geniet van muziek van elk Bluetooth-apparaat dankzij een simpele verbinding

Inleiding

In deze handleiding gebruikte symbolen

! Opmerking

Vermeldt speciale opmerkingen en bedieningskenmerken

⚠ Voorzichtig

Vermeldt waarschuwingen om eventuele schade door misbruik te voorkomen.

Accessoires

Controleer a.u.b. de meegeleverde accessoires en zorg ervoor dat u ze herkent.

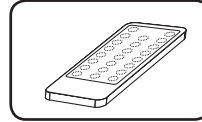

Afstandsbediening (1)

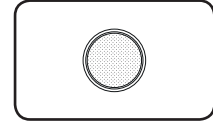

Batterij (1)

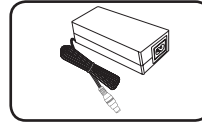

AC adapter(1)

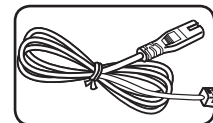

Stroomkabel (1)

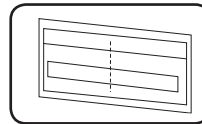

Muurbeugel
installatiegids (1)

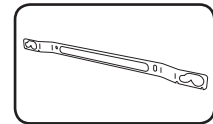

Muurbeugel (1)

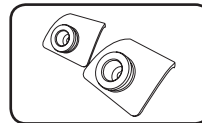

Muurbeugelschacht (2)

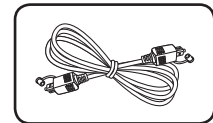

Optische kabel (1)

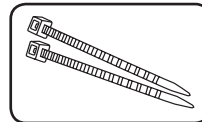

Kabelbanden om de
kabels bij elkaar te
houden (2)

Afstandsbediening

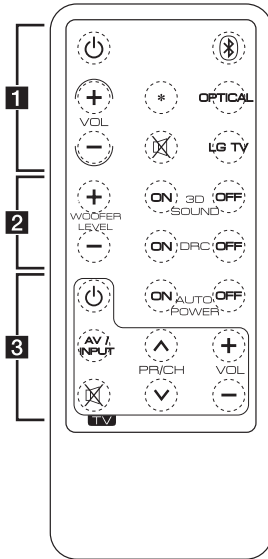

! Opmerking

- Het is niet mogelijk om een knop in te drukken direct nadat de geluidsbalk uitgeschakeld is. Dit is geen storing. Druk a.u.b. op een knop na enkele seconden.
- Wanneer u op een knop op de afstandsbediening drukt zal de rode LED op het hoofdapparaat twee keer knipperen. (Behalve (Stroom)-knop)
- De kleuren-LED die de huidige functie aangeeft licht ongeveer 3 seconden op wanneer u de functieknoppen: , **OPTICAL**, **LG TV** indrukt.
- Indien het volumeniveau een minimum of een maximum heeft bereikt gaat de rode LED op de speler aan wanneer u het volumeniveau van de geluidsbalk aanpast.
- Indien het wooferniveau een minimum of een maximum heeft bereikt gaat de rode LED op de speler aan wanneer u het wooferniveau van de draadloze woofer aanpast.

..... 1

 (Stroom) : schakelt het toestel AAN of UIT.

VOL + / - : Past luidsprekervolume aan.

***** : De knop is niet beschikbaar voor een functie.

 (Dempen) : Dempt het geluid.

 : Selecteer Bluetooth-functie.

OPTICAL : Selecteer Optical-functie.

LG TV : Selecteer LG TV-functie.

..... 2

WOOFER LEVEL + / - : Stelt het geluidsniveau van de woofer in.

3D SOUND : Zet de 3D-geluidsmodus aan en uit.

DRC : Stelt DRC(Dynamic range control)-functie in.

..... 3

AUTO POWER : Deze functie zet de speler automatisch aan.

TV-bedieningsknoppen : Bedient de TV. (alleen voor LG TV)

U kunt de functies op de LG TV regelen: Stroom, invoerbron, dempen, volumeniveau, kanalen.

Batterijen installeren

1. Draai de klep van de batterijhouder linksom met een munt. Dan neemt u de klep eraf.

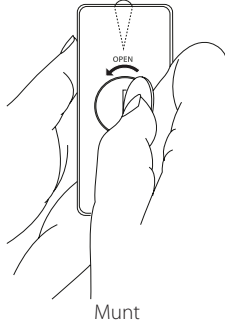

2. Stop de batterij er stevig in met het minteken (-) in dezelfde richting als het minteken (-) in het batterijenvak.

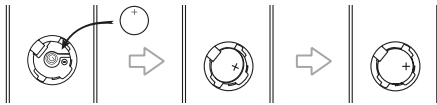

3. Plaats de klep van de batterijhouder op de afstandsbediening en draai deze rechtsom om te sluiten.

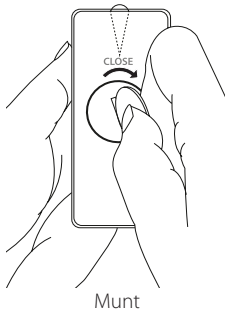

! Voorzichtig

Als u lange nagels heeft maak de klep van de batterijhouder dan niet met uw vinger open. Hierdoor zou uw nagel kunnen breken.

! Waarschuwing

SLIK DE BATTERIJ NIET IN. RISICO OP CHEMISCHE VERBRANDING

! Voorzichtig

- De batterij die in dit apparaat wordt gebruikt kan bij incorrect gebruik brand of een chemisch brandgevaar tot gevolg hebben. Niet opladen, demonteren, verbranden of verhitten boven 100 °C (212 °F). Vervang de batterij alleen met onderdeelnr. CR2025. Het gebruik van een andere batterij kan brand of explosie tot gevolg hebben. Verwijder de gebruikte batterij. Houd de batterij buiten bereik van kinderen. Niet demonteren of in het vuur gooien.
- [De afstandsbediening geleverd met] dit product bevat een munt/knop-batterij. Indien de munt/knop-batterij doorgeslikt wordt kan dit ernstige inwendige brandwonden veroorzaken in slechts 2 uur tijd en het kan leiden tot de dood. Houd nieuwe en gebruikte batterijen weg bij kinderen. Als het batterijenvak niet stevig sluit, stop dan het gebruik van het product en houd het weg bij kinderen. Als u denkt dat batterijen doorgeslikt kunnen zijn of in enig deel van het lichaam geplaatst zijn, zoek dan direct medische hulp.

Voorpaneel

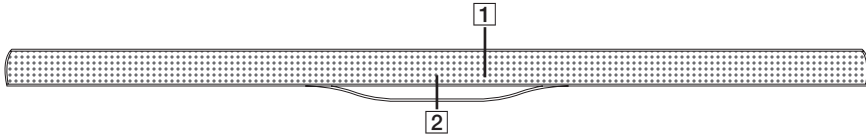

- 1** Afstandsbedieningssensor
- 2** LED-indicator

U kunt de huidige status van de speler controleren door de LED-kleur die hij aangeeft. Zie onderstaande tabel.

LED-status \ LED-kleur	Rood	Oranje	Groen	Wit
Uit	Stroom aan of ontkoppelde stroomkabel			
Aan	Standby	-	-	-
Knipperen (Tweemaal per seconde)	Aan het opstarten	Bluetooth-voorbereid	-	LG sound sync (LG TV)-voorbereid
Knipperen (Eenmaal per seconde)	Dempen	-	-	-
Aan -> Uit (Na 3 seconden)	-	Bluetooth gekoppeld	Optische functie geselecteerd	LG sound sync (LG TV) gekoppeld

1

Aan de slag

Achterpaneel

1

Aan de slag

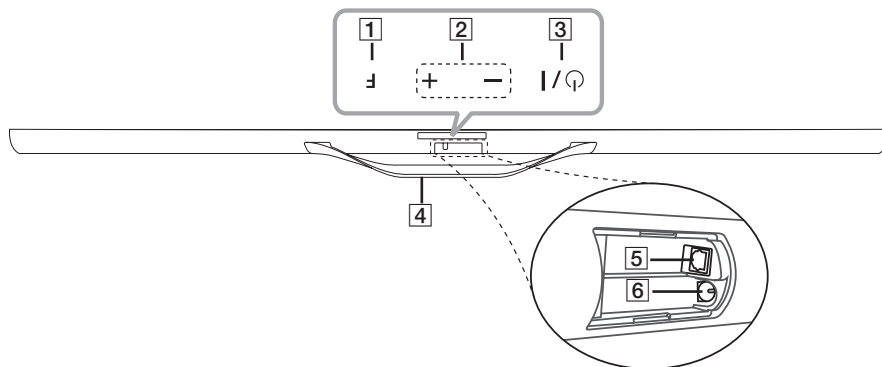

- 1** **F** (Functie)
Druk hier herhaaldelijk op om een andere functie te selecteren.
- 2** **+ / -** (Volume)
Past luidsprekervolume aan.
- 3** **⏻ / ⏻** (Standby / Aan)
- 4** Voetsteun
- 5** Optische input
- 6** DC input

⚠ Voorzichtig

Voorzorgen bij gebruik van de touch-knoppen.

- Gebruik de touch-knoppen met schone en droge handen.
- Veeg in een vochtige omgeving al het vocht van de touch-knoppen voordat u ze gebruikt.
- Druk niet hard op de touch-knoppen om ze te laten werken.
- Indien u te veel kracht gebruikt kan dit de sensor van de touch-knoppen beschadigen.
- Raak de knop van uw keuze aan om de functie correct te laten werken.
- Wees voorzichtig en zorg dat er geen geleidend materiaal zoals metaalvoorwerpen op de touch-knoppen komt. Dit kan storingen veroorzaken.

Het hoofdapparaat aan de muur monteren

Om het hoofdapparaat aan de muur te monteren zou u alle kabels om het apparaat te bedienen moeten aansluiten. Voor meer informatie raadpleegt u pagina 13.

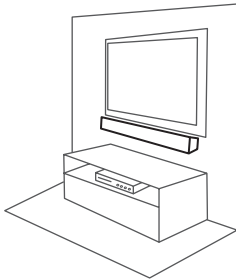

U kunt het hoofdapparaat aan een muur monteren. Leg de schroeven en beugels klaar.

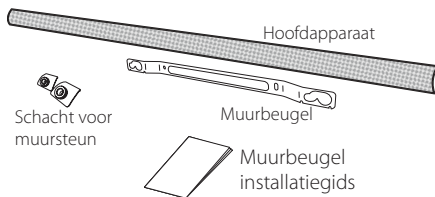

1. Haal de voetsteun van het hoofdapparaat los.

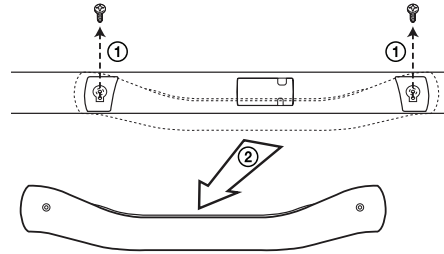

2. Plaats de schachten aan de onderkant van het hoofdapparaat en zet ze stevig vast met de schroeven die in stap 1 losgedraaid zijn.

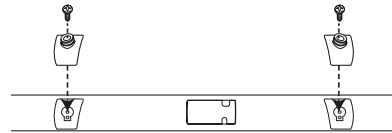

3. Zorg dat de TV's ONDERKANT van de Muurbeugel installatiegids overeenkomt met de onderkant van de TV en zet hem in deze positie vast.

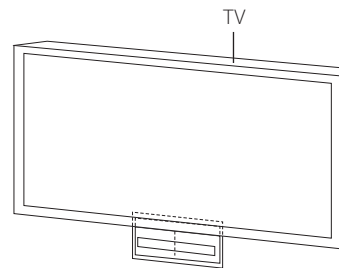

1

Aan de slag

4. Wanneer u het apparaat aan een muur (beton) bevestigt, gebruik dan muurpluggen (niet meegeleverd). U zult enkele gaten moeten boren. Een aanwijzingsblad (WALL BRACKET INSTALL GUIDE) wordt voor het boren meegeleverd. Gebruik het blad om de boorplek te controleren.

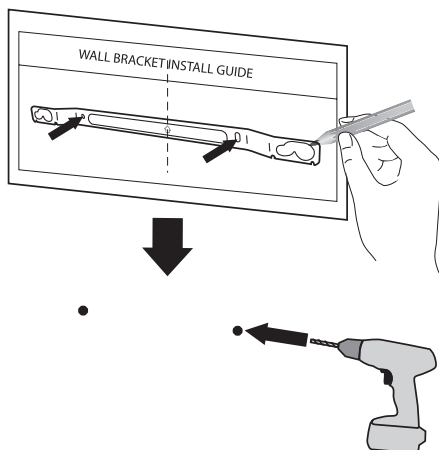

! Opmerking

Er zijn geen schroeven en pluggen meegeleverd voor de muurbevestiging. We raden u aan om voor de bevestiging Hilti-pluggen (HUD-1 6 x 30) te gebruiken. Koop deze a.u.b. afzonderlijk.

5. Verwijder de Muurbeugel installatiegids.
6. Bevestig met schroeven (niet meegeleverd) zoals getoond in onderstaande afbeelding.

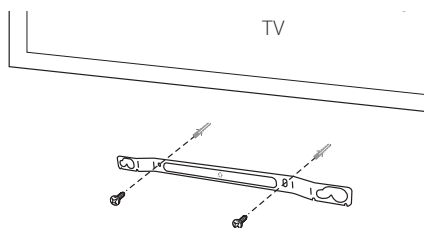

! Opmerking

Zorg ervoor dat de pijl op de muurbeugel naar boven wijst.

7. Hang het hoofdapparaat aan de beugel zoals hieronder getoond.

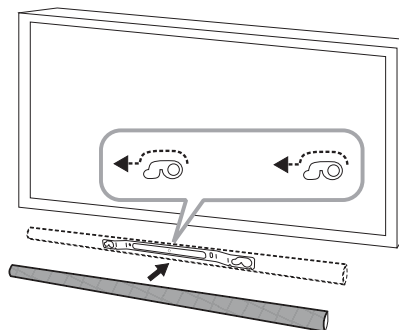

! Voorzichtig

- Installeer het apparaat niet ondersteboven. Dit kan de onderdelen van dit apparaat beschadigen of de oorzaak van een persoonlijke verwonding zijn.
- Hang niet op het geïnstalleerde apparaat en vermijd iedere druk op het apparaat.
- Bevestig het apparaat stevig aan de muur zodat het niet naar beneden valt. Als het apparaat valt, kan dit resulteren in persoonlijk letsel of schade aan het product.
- Wanneer het apparaat aan de muur is bevestigd, zorg er dan voor dat kinderen niet aan de kabels trekken, waardoor het apparaat kan vallen.

! Opmerking

Maak het apparaat los van de beugel zoals hieronder getoond.



Verbinding en instelling

De AC adapter aansluiten

1. Sluit de meegeleverde AC-stroomkabel aan op de AC adapter.
2. Sluit de kabel van de AC-adapter aan op de DC IN adapter.
3. Stop de AC-stroomkabel in een AC-stopcontact.

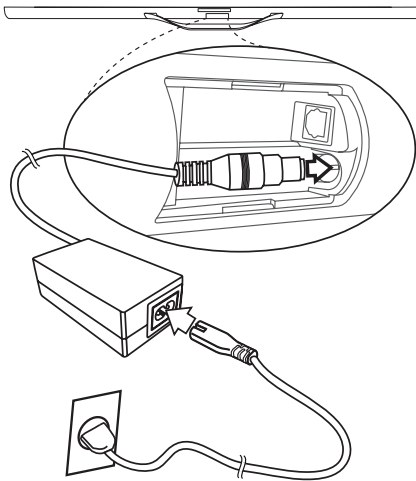

⚠ Voorzichtig

Gebruik alleen de bij dit apparaat geleverde AC-adapter. Gebruik geen voedingsbron van een ander apparaat of van een andere fabrikant. Het gebruik van een andere stroomkabel of voedingsbron kan beschadigingen aan het apparaat veroorzaken en leidt tot verval van uw garantie.

OPTICAL In aansluiting

Verbind de OPT IN-aansluiting op de achterkant van het apparaat met de OPTICAL OUT-aansluiting van de TV middels een OPTICAL kabel.

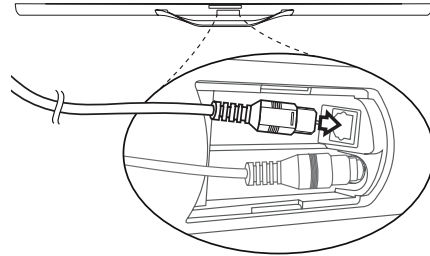

⚠ Opmerking

Na het aansluiten van alle kabels verbergt u de aansluiting met de klep op het apparaat.

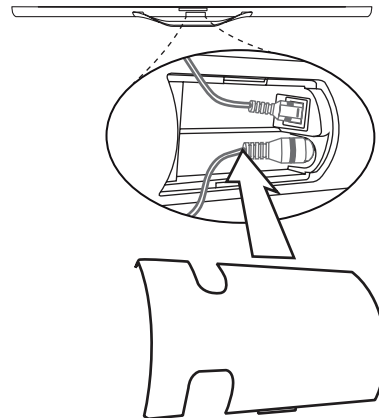

2

Aansluiting

De draadloze subwoofer koppelen

Het voor de eerste keer instellen van de draadloze subwoofer

1. Steek de stroomkabel van de draadloze subwoofer in het stopcontact. De geel-groene LED op de subwoofer gaat knipperen.
2. Zet de geluidsbalk aan. De rode LED zal gaan knipperen en dan zullen de geluidsbalk en de subwoofer automatisch verbonden worden.
Wanneer de verbinding voltooid is, gaat de geel-groene LED op de subwoofer aan en de groene LED op de geluidsbalk licht ongeveer 3 seconden op.

De draadloze subwoofer handmatig koppelen

Wanneer de verbinding tussen de geluidsbalk en de draadloze subwoofer mislukt is, gaat de rode LED op de subwoofer aan. Om ze te koppelen volgt u de onderstaande stappen.

1. Druk op **PAIRING** op de achterkant van de subwoofer. De geel-groene LED op de draadloze subwoofer gaat knipperen.
2. Houd **— (Volume)** op het apparaat en **⊗ (Dempen)** op de afstandsbediening tegelijkertijd ingedrukt. De groene LED op de geluidsbalk gaat knipperen.
3. Nadat de geel-groene LED op de subwoofer aan gaat, drukt u nogmaals op de knoppen van stap 2. De verbinding zal worden voltooid.

Informatie over de kleuren-LED indicatoren

Status	Geluidsbalk LED	Draadloze subwoofer LED
Standby	Rood	Rood
Initiële koppeling	Rood (Knipperen)	Geel-groen (Knipperen)
Koppeling	Groen (Knipperen)	Geel-groen (Knipperen)
Verbonden	Groen → Uit	Geel-groen
Ontkoppeld	Uit	Geel-groen (Knipperen) → Rood

! Opmerking

- Als u het hoofdapparaat bedient, dan is het geluid van de draadloze subwoofer binnen een paar seconden in de standby-modus.
- Stel de afstand tussen dit apparaat en de subwoofer in binnen de 10 m (32 ft.).
- Optimale prestatie kan alleen worden verkregen als het apparaat en de draadloze subwoofer binnen een afstand van 2 m (6 ft.) tot 10 m (32 ft.) worden gebruikt, aangezien communicatiefouten kunnen optreden als een grotere afstand wordt toegepast.
- Het duurt een paar seconden (en het kan langer duren) voor het apparaat en de subwoofer met elkaar communiceren.

Basis bedieningshandelingen

LG Sound Sync



U kunt sommige functies van dit apparaat bedienen met de afstandsbediening van uw TV met LG Sound Sync. Het is geschikt voor LG TV's die LG Sound Sync ondersteunen. Verzekert u van het logo van LG Sound Sync op uw TV.

De bedienbare functies van de afstandsbediening van de LG TV: volume harder/zachter, geluid dempen

Raadpleeg de gebruikershandleiding van uw TV voor informatie over LG Sound Sync.

Maak één van de volgende verbindingen, afhankelijk van de mogelijkheden van uw installatie.

! Opmerking

- U kunt ook de afstandsbediening van dit apparaat gebruiken terwijl u LG Sound Sync gebruikt. Als u de afstandsbediening van uw TV weer gebruikt, zal het apparaat synchroniseren met de TV.
- Wanneer de verbindingen mislukken, verzekert u er dan van dat de TV niets mankeert en zet hem uit.
- Verzekert u er bij gebruik van LG Sound Sync van dat dit apparaat en de verbindingen in onderstaande gevallen in orde zijn.
 - Bij afsluiting van het apparaat.
 - Bij het veranderen van de functie naar de andere functies.
 - Bij het ontkoppelen van de optische digitale audiokabel.
 - Bij het ontkoppelen van de draadloze verbinding door een onderbreking of een te grote afstand.

Met een draadverbinding

1. Verbind uw LG TV met het apparaat middels een optische digitale kabel. (Raadpleeg pagina 13)
2. Stel LG Sound Sync (Optisch) in op de TV. Raadpleeg de gebruikershandleiding van de TV.
3. Zet het apparaat aan door op (Stroom) op de afstandsbediening te drukken.
4. Selecteer de OPTICAL-functie door op **OPTICAL** op de afstandsbediening te drukken.

De groene LED op het apparaat gaat ongeveer 3 seconden aan en u kunt naar het geluid van de TV luisteren.

! Opmerking

De benodigde tijd om dit apparaat uit te zetten verschilt afhankelijk van uw TV wanneer u de functie AUTO POWER op AAN zet.

Met een draadloze verbinding

1. Stel LG Sound Sync (Draadloos) in op uw TV. Raadpleeg de gebruikershandleiding van de TV.
2. Zet het apparaat aan door op (Stroom) op de afstandsbediening te drukken.
3. Selecteer de LG TV-functie door op **LG TV** op de afstandsbediening te drukken. De witte LED op het apparaat zal dan gaan knipperen.

Wanneer de verbinding normaal voltooid is tussen dit apparaat en uw TV, zal de witte LED op het apparaat ongeveer 3 seconden gaan branden.

! Opmerking

Als de LG TV-functie eenmaal geselecteerd is, verbindt het apparaat zich automatisch met de TV waarmee het als laatst gekoppeld was.

AUTO POWER Aan/Uit

Deze functie zet het apparaat automatisch aan/uit wanneer u de TV of het externe apparaat (DVD-speler, Blu-ray Disc Speler, enz.) dat via een optische kabel op deze speler is aangesloten, aan of uit zet.

Dit wordt alleen ondersteund bij OPTICAL- en LG TV-functies.

Zet de AUTO POWER-functie aan of uit middels **AUTO POWER ON/OFF** op de afstandsbediening.

! Opmerking

- Deze functie is bewust ontworpen om het apparaat na 1 minuut van inactiviteit uit te schakelen. Wanneer u geen externe apparaten middels een optische kabel aansluit of wanneer er geen digitaal audiosignaal naar het apparaat gaat, zal het apparaat na 1 minuut van inactiviteit uitgaan indien de AUTO POWER-functie is ingeschakeld.
- Afhankelijk van het aangesloten apparaat is het mogelijk dat deze functie niet werkt.
- Als u het apparaat direct uitzet is het niet mogelijk het apparaat weer aan te zetten middels AUTO POWER.
- Wanneer u dit apparaat start met de LG TV-functie duurt het zo'n 25 seconden om aan te gaan en de rode LED zal tweemaal per seconde knipperen. Gedurende die tijd kunt u dit apparaat niet bedienen, behalve hem uit zetten.
- Met de bluetooth-functie kunt u deze unit aan zetten met de functie AUTO POWER, afhankelijk van het verbonden bluetooth-apparaat en de functie LG TV wordt gekozen.
Maar in dit geval zal deze unit automatisch worden uitgeschakeld. En wanneer u deze unit opnieuw start, zal deze in de LG TV-functie worden ingeschakeld.

Met behulp van Bluetooth technologie

Over Bluetooth

Bluetooth is een draadloze communicatietechnologie voor verbindingen op korte afstanden.

Het beschikbare bereik is binnen de 10 meter. (Het geluid kan onderbroken worden wanneer er storing optreedt met andere elektronische golven die op dezelfde frequentie lopen of als u Bluetooth-apparaten in andere kamers in de buurt verbindt.)

Voor het aansluiten van afzonderlijke apparaten door middel van **Bluetooth**® draadloze technologie zijn geen kosten verschuldigd. Een mobiele telefoon met **Bluetooth**® draadloze technologie kan via de Cascade worden gebruikt als de verbinding via **Bluetooth**® draadloze technologie tot stand is gebracht.

Beschikbare apparaten: mobiele telefoon, MP3, laptop, PDA enz.

Bluetooth-profielen

Teneinde de **Bluetooth**® draadloze technologie te gebruiken, dienen apparaten in staat te zijn bepaalde profielen te interpreteren. Dit apparaat is compatibel met het volgende profiel.

A2DP (Advanced Audio Distribution Profile)

Muziek luisteren die op Bluetooth-apparaten opgeslagen is

Dit apparaat met een Bluetooth-apparaat koppelen

Voordat u de procedure voor het koppelen van de apparaten start, dient u ervoor te zorgen dat de Bluetooth-functie van het Bluetooth-apparaat aan staat. Raadpleeg hiervoor de gebruikershandleiding van uw Bluetooth-apparaat. Als de apparaten eenmaal zijn gekoppeld, hoeft u deze procedure niet opnieuw uit te voeren.

1. Selecteer de Bluetooth-functie met  op de afstandsbediening. Dan zal de oranje LED op het apparaat gaan knipperen.
2. Bedien het Bluetooth-apparaat en voer de procedure voor het koppelen uit. Wanneer u het Bluetooth-apparaat gebruikt om dit apparaat te zoeken, verschijnt er mogelijk een lijst met gevonden apparaten in het scherm van het Bluetooth-apparaat, afhankelijk van het type Bluetooth-apparaat. Uw apparaat verschijnt als "LG SOUND BAR (XX:XX)".

Opmerking

XX:XX betekent de laatste 4 cijfers van het BT-adres. Indien uw speler bijvoorbeeld een BT-adres zoals 9C:02:98:4A:F7:08 heeft, zult u "LG SOUND BAR (F7:08)" op uw Bluetooth-apparaat zien.

3. Voer de PIN code in.
PIN code: 0000

Opmerking

De manier van koppelen kan variëren afhankelijk van het type Bluetooth-apparaat.

4. De oranje LED licht ongeveer 3 seconden op wanneer het apparaat succesvol gekoppeld is met uw Bluetooth-apparaat.
5. Luister naar muziek.
Om muziek af te spelen die op uw Bluetooth-apparaat staat raadpleegt u de gebruikershandleiding van uw Bluetooth-apparaat.

Opmerking

- U zult uw Bluetooth-apparaat opnieuw met dit apparaat moeten verbinden als u opnieuw opstart.
- Het apparaat verbindt zich automatisch met het Bluetooth-apparaat dat het laatst verbonden was, wanneer u de Bluetooth-functie nogmaals selecteert na het veranderen naar andere functies.
- Het geluid wordt mogelijk onderbroken wanneer de verbinding storing ondervindt van andere elektronische golven.
- U kunt het Bluetooth-apparaat niet bedienen met dit apparaat.
- Het koppelen is beperkt tot één Bluetooth-apparaat per apparaat en het koppelen van verschillende apparaten wordt niet ondersteund.
- Ondanks dat de afstand tussen uw Bluetooth-apparaat en de set minder dan 10 m is, kan er mogelijk geen verbinding worden gemaakt, omdat er zich obstakels tussen beide bevinden.
- Het is mogelijk dat u, afhankelijk van het type apparaat, de Bluetooth-functie niet kunt gebruiken.
- U kunt met uw telefoon, MP3-speler, Notebook, enz., genieten van uw draadloze systeem.
- Wanneer er niet middels Bluetooth verbonden is, knippert de oranje LED.
- Wanneer er elektrische storing optreedt als gevolg van apparaten die dezelfde frequentie gebruiken, zoals medische apparaten, magnetrons, of draadloze LAN-apparaten, wordt de verbinding verbroken.
- Wanneer iemand gaat staan en de communicatie tussen het Bluetooth-apparaat en het apparaat verstoort, wordt de verbinding verbroken.
- Naarmate de afstand tussen het Bluetooth-apparaat en het apparaat toeneemt, zal de geluidskwaliteit afnemen en zal de verbinding uiteindelijk worden verbroken wanneer de afstand te groot wordt.
- Het apparaat met **Bluetooth®** draadloze technologie wordt ontkoppeld als u het hoofdapparaat uit zet of het apparaat op meer dan 10 m afstand van het hoofdapparaat plaatst.

Andere bedieningsfuncties



Het geluid tijdelijk uitzetten

U kunt uw apparaat dempen om bijvoorbeeld de telefoon te beantwoorden.

Druk op  op de afstandsbediening. De rode LED knippert en er komt geen geluid uit het apparaat.

Om te annuleren drukt u nogmaals op  op de afstandsbediening of verandert u het volumeniveau.

De wooferniveau-instellingen aanpassen

U kunt het geluidsniveau van de draadloze subwoofer aanpassen. Druk op **WOOFER LEVEL**  /  op de afstandsbediening.

Opmerking

Indien het wooferniveau een minimum of een maximum heeft bereikt gaat de rode LED op de speler aan wanneer u het wooferniveau van de draadloze woofer aanpast.

3D Geluidseffect

3D Geluidskenmerken leveren een breder klinkend geluid, zodat u van een meer onderdompelend en bioscoopachtig surround sound kunt genieten.

Zet het 3D Geluid aan middels **3D SOUND ON/OFF** op de afstandsbediening.

DRC (Dynamisch Bereik Controle)

Maak het geluid helder wanneer u het volume te laag vindt.

Zet DRC aan of uit middels **DRC ON/OFF** op de afstandsbediening.

Automatisch uit zetten

Dit apparaat gaat vanzelf uit om te besparen op electriciteitsverbruik, indien het hoofdapparaat niet is aangesloten op een extern apparaat en gedurende 25 minuten niet wordt gebruikt.

Maar het apparaat kan automatisch aan gaan op basis van de door u ingestelde [AUTO POWER]-functie.

Probleemoplossing

PROBLEEM	OORZAAK & OPLOSSING
Geen stroom	<ul style="list-style-type: none"> • De stroomkabel is niet aangesloten. Sluit de stroomkabel aan. • Controleer het stopcontact door er een ander apparaat op aan te sluiten.
Geen geluid	<ul style="list-style-type: none"> • De onjuiste inputbron is geselecteerd. Controleer de inputbron en selecteer de juiste inputbron. • De mute-functie is geactiveerd. Druk op  of pas het volumeniveau aan om de mute-functie te annuleren.
Geen woofer-geluid	<ul style="list-style-type: none"> • De stroomkabel van de woofer is niet aangesloten. Steek de stroomkabel stevig in het stopcontact. • De koppeling tussen het apparaat en de woofer is ontkoppeld. Verbind het apparaat en de woofer. (Raadpleeg pagina 14)
De afstandsbediening functioneert niet goed.	<ul style="list-style-type: none"> • U houdt de afstandsbediening te ver van het apparaat. Bedien de afstandsbediening binnen een afstand van ongeveer 7 m (23 ft). • Er is een obstakel aanwezig tussen de afstandsbediening en het apparaat. Verwijder het obstakel. • De batterij in de afstandsbediening is leeg. Vervang de batterij door een nieuwe.
De functie Automatisch aan-/afsluiten werkt niet.	<ul style="list-style-type: none"> • Afhankelijk van het aangesloten apparaat is het mogelijk dat deze functie niet werkt.
Wanneer u merkt dat het uitgangssignaal van het apparaat laag is.	<p>Controleer de onderstaande gegevens en pas het apparaat overeenkomstig deze gegevens aan.</p> <ul style="list-style-type: none"> • Schakel met de afstandsbediening stand [ON] van de DRC-functie op stand [OFF]. • Met de geluidsbalk op de TV aangesloten, verandert u de AUDIO DIGITAL OUT (DIGITALE AUDIO-UITGANG)-instellingen in het instellingsmenu van de TV van [PCM] naar [AUTO] of [BITSTREAM]. • Met de geluidsbalk op de Speler aangesloten, verandert u de AUDIO DIGITAL OUT (DIGITALE AUDIO-UITGANG)-instellingen in het instellingsmenu van de Speler van [PCM] naar [PRIMARY PASS-THROUGH] of [BITSTREAM]. • Verander Audio DRC-instelling in het instellingsmenu van de Speler naar de stand [OFF].

Specificaties

Algemeen	
Stroomvereisten	Raadpleeg het hoofdlabel op het apparaat.
Stroomverbruik	Raadpleeg het hoofdlabel op het apparaat.
Afmetingen (B x H x D)	(1.200 x 62 x 44,7) mm (Inclusief voetsteun)
Netto gewicht (Ongeveer)	1,6 kg
Verbruikstemperatuur	41 °F tot 95 °F (5 °C tot 35 °C)
Vochtigheid tijdens bedrijf	5 % tot 90 %

Inputs	
DIGITAL IN (OPTICAL IN)	3,0 Vrms (p-p), Optical-aansluiting

Versterker	
Totale output	200 W
Stereo-modus	40 W + 40 W (8 Ω bij 1 kHz)
Draadloze subwoofer	120 W (3 Ω bij 80 Hz)
THD (totale harmonische vervorming)	10 %

Draadloze subwoofer	
Stroomvereisten	Raadpleeg het hoofdlabel op de subwoofer.
Stroomverbruik	Raadpleeg het hoofdlabel op de subwoofer.
Type	1-kanaals enkele luidspreker
Impedantie	3 Ω
Gewogen Ingangsvermogen	120 W
Max. ingangsvermogen	240 W
Netto afmetingen (B x H x D)	(296 X 332 X 296) mm
Nettogewicht	7,64 kg

- De vormgeving en de technische specificaties kunnen zonder voorafgaande berichtgeving worden gewijzigd.

Handelsmerken en licenties



Geproduceerd onder licentie van Dolby Laboratories. Dolby en de dubbele D zijn handelsmerken van Dolby Laboratories.



Onder licentie geproduceerd onder Amerikaanse patentnummers: 5,956,674; 5,974,380; 6,487,535 & andere Amerikaanse en wereldwijde patenten uitgegeven en in behandeling. & DTS, het symbool, en & DTS en het symbool samen zijn geregistreerde handelsmerken en DTS 2.0 Channel is een handelsmerk van DTS, Inc. Product omvat software. © DTS, Inc Alle rechten voorbehouden.



Via de draadloze **Bluetooth**®-technologie kunnen twee elektronische apparaten radiocontact maken binnen een afstand van maximaal 10 meter

Wanneer u een apparaat aansluit via de draadloze **Bluetooth**®-technologie, brengt dit geen extra kosten met zich mee. Een mobiele telefoon die is voorzien van de draadloze **Bluetooth**®-technologie, kan worden bediend via de Cascade als er via de draadloze **Bluetooth**®-technologie een verbinding tot stand is gebracht.

Het woordmerk **Bluetooth**® en de logo's van **Bluetooth**® zijn eigendom van Bluetooth SIG, Inc. en LG Electronics gebruikt deze items onder licentie.

De overige handelsmerken en merknamen zijn eigendom van hun respectieve eigenaren.

Onderhoud

Omgaan met het apparaat

Het apparaat verzenden

Bewaar de originele verzenddoos en verpakkingsmaterialen. Als u het apparaat moet verzenden, kunt u het apparaat voor een maximale bescherming weer inpakken zoals het oorspronkelijk in de fabriek is gedaan.

Houd het oppervlak van de behuizing schoon.

- Gebruik geen vluchtige stoffen, zoals insecticiden, in de buurt van het apparaat.
- Als u druk uitoefent wanneer u het apparaat afneemt, kan het oppervlak beschadigd raken.
- Zorg dat de behuizing niet langdurig in aanraking komt met rubberen of plastic producten.

Het apparaat reinigen

Gebruik een zachte, droge doek om het apparaat te reinigen. Als de oppervlakken extreem vuil zijn, gebruikt u een zachte doek met een milde zeepoplossing. Gebruik geen sterke oplosmiddelen als alcohol, benzine of thinner. Deze producten kunnen het oppervlak van het apparaat beschadigen.

