

Inleiding

De Alecto DVM200M is een draadloos audio/video observatiesysteem, dat geschikt is voor privégebruik binnenshuis. U kunt continu kijken en luisteren of u kunt de babyfoon inschakelen.

ATTENTIE
Voordat u de set kunt gebruiken, dient u eventuele beschermfolie van het ouderapparaat en babyapparaat te verwijderen.

Specificaties

Bereik:

tot 50 meter binnenshuis
tot 300 meter buitenshuis

Voeding ouderapparaat:

3,7 V oplaadbare Li-ionbatterij, 1000 mAh, 3,7 Wh
Model: 523450AR1000
5 VDC 1000 mA voedingsadapter (incl.)
Model: VT05EEU05100

Voeding babyapparaat:

5 VDC 1000 mA voedingsadapter (incl.)
Model: VT05EEU05100
Frequentie: 2405-2475 MHz
Modulatie: FSK
RF-vermogen: <20 dBm
Display: 4,3" TFT LCD-display, 480 x 272 pixels

Oplaadtijd batterij ouderapparaat: 6 - 7 uur

Levensduur batterij ouderapparaat: 3 - 4 uur

Stand-bytijd tot 10 uur

Bereik temperatuursensor: 10°C - 37°C

Nauwkeurigheid: ±2°C (bij 25°C)

Opslagtemperatuur: 0°C - 50°C

*: de hierboven vermelde tijden zijn alleen referenties

en zijn afhankelijk van het gebruik, de staat en de kwaliteit van de batterijen.

Informatie oplaadbare batterij:

Li-ionbatterij, 3,7 V 1000 mAh
Yi Yang Corun Battery Co., Ltd.
Modelnummer: 523450AR1000

Verklaring van conformiteit

Hierbij verklaart Commaxx dat de radioapparatuur van type Alecto DVM200M in overeenstemming is met Richtlijn 2014/53/EU. De volledige tekst van de EU-conformiteitsverklaring is beschikbaar op het volgende internetadres: <http://DOC.hesda.com/DVM200M-DOC.pdf>
Het gebruik van deze apparatuur is toegestaan in alle landen van de EU. In Frankrijk, Italië, Rusland en Oekraïne is alleen gebruik binnenshuis toegestaan.

Informatie voedingsadapters ouderapparaat en babyapparaat:

Naam en adres van de fabrikant:
Vtech Telecommunications LTD, 23/F,
Tai Ping Industrial Centre, Blok 1, 57 Ting Kok Road,
Tai Po, Hong Kong
Model-ID: VT05EEU05100
Ingangsspanning: 100 - 240 V~
AC-ingangsfrequentie: 50/60 Hz
Uitgangsspanning: 5,0 V DC
Uitgangsstroom: 1,0 A
Uitgangsvermogen: 5,0 W
Gemiddelde actieve efficiëntie: 74,0%
Efficiëntie bij een lage belasting van 10%: -
Stroomverbruik bij geen belasting: 0,07 W

NOTE Het typeplaatje bevindt zich onder de batterij.



Belangrijke veiligheidsinstructies

Het aangebrachte naamplaatje bevindt zich aan de onderkant van de basis van het babyapparaat.
1. **VOORZICHTIG:** Installeer het babyapparaat niet op een hoogte van meer dan 2 meter.
2. **VOORZICHTIG:** Gebruik alleen de meegeleverde batterij.
3. Er bestaat explosiegevaar als een verkeerd type batterij wordt gebruikt voor het ouderapparaat. De batterij mag tijdens gebruik, opslag of transport niet worden blootgesteld aan hoge of lage extreme temperaturen en lage luchtdruk op grote hoogte. Het verwijderen van de batterij in vuur of een hete oven, mechanisch pletten of snijden van de batterij kan leiden tot een ontploffing. Laat de batterij nooit achter in omgevingen met extreem hoge temperaturen, anders kan dit leiden tot een ontploffing of lekkage van ontvlambare vloeistoffen of gas. Stel een batterij nooit bloot aan een extreem lage luchtdruk, anders kan dit leiden tot een ontploffing of lekkage van ontvlambare vloeistoffen of gas. Verwijder gebruikte batterijen volgens de instructies. Voor insteekbare apparatuur moet het stopcontact in de buurt van de apparatuur worden gemonteerd en eenvoudig toegankelijk zijn.
4. Gebruik en bewaar het product bij een temperatuur tussen 0°C en 40°C.

Meegeleverd in de doos

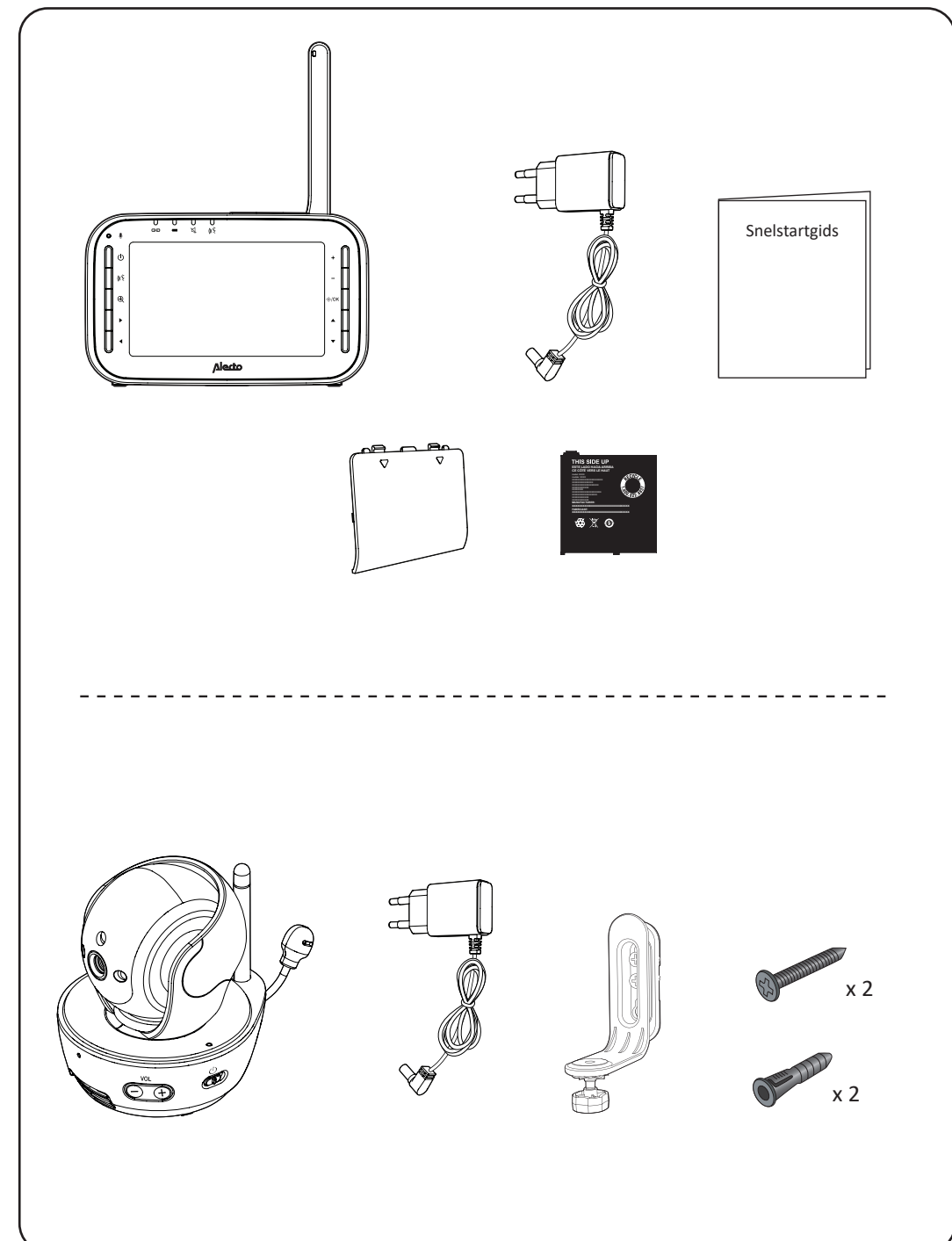

1 Verbinden met de babyfoon

De batterij plaatsen
Het ouderapparaat werkt op een oplaadbare batterij of netvoeding. Om de baby continu in de gaten te houden, dient u ervoor te zorgen dat u zowel de batterij als netvoeding tegelijkertijd gebruikt.

Opmerkingen

- Gebruik bij dit product alleen de meegeleverde batterij.
- Als het ouderapparaat lange tijd niet wordt gebruikt, koppel dan de batterij los en verwijder deze om mogelijke lekkage te voorkomen.



1. Schuif de achterbehuizing van het ouderapparaat af.
2. Plaats de oplaadbare batterij volgens de afbeelding.
3. Schuif de achterbehuizing terug op het ouderapparaat.

De batterijen vervangen
Druk, om de batterij te vervangen, op het deksel van het batterijvak en trek het naar buiten. Volg vervolgens de bovenstaande stappen om de batterij te plaatsen.

- NOTES**
- De oplaadbare batterij in het ouderapparaat is ingebouwd.
 - Gebruik alleen de bij dit product meegeleverde voedingsadapters.
 - Zorg ervoor dat de babyfoon niet is aangesloten op een stopcontact met schakelaar.
 - Sluit de voedingsadapters alleen aan bij verticale of vloermontage. De pinnen van de adapters zijn niet ontworpen om het gewicht van de babyfoon te dragen, dus sluit ze niet aan op stopcontacten aan het plafond, onder de tafel of in kasten. Anders kunnen de adapters mogelijk niet goed op de stopcontacten worden aangesloten.
 - Zorg ervoor dat het ouderapparaat, het babyapparaat en de snoeren van de voedingsadapters buiten het bereik van kinderen zijn.

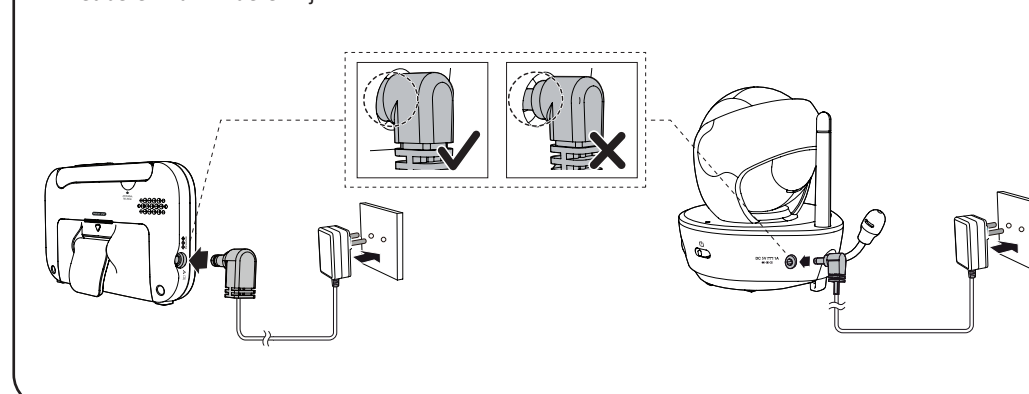

2 De babyfoon in- of uitschakelen

1. Schuif de schakelaar om uw babyapparaat aan of uit te zetten.

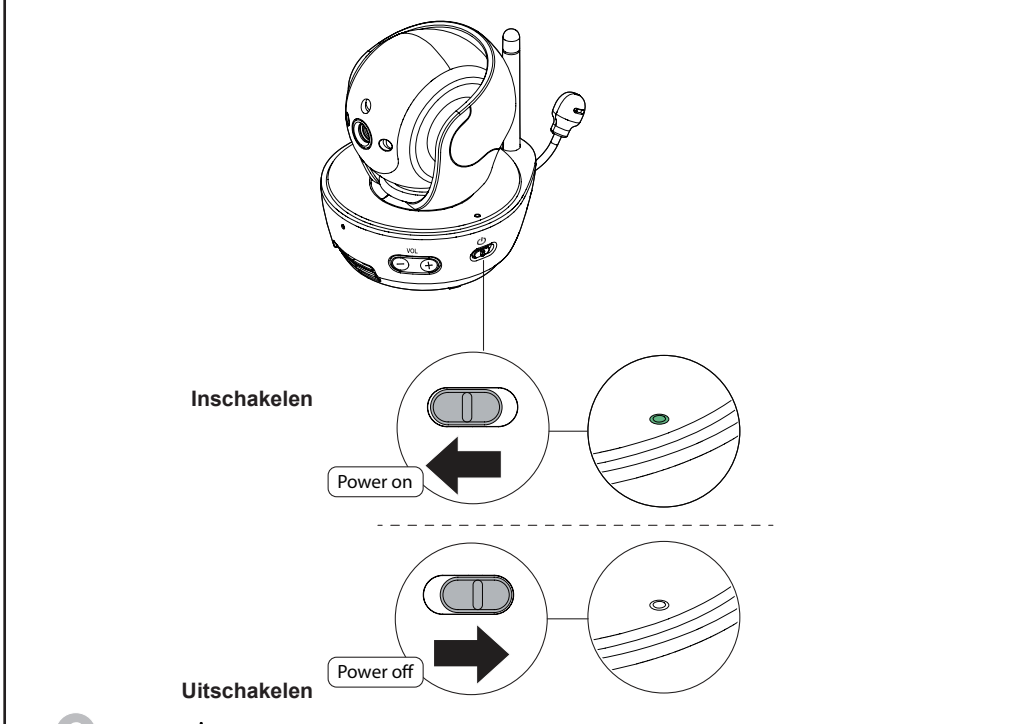

2. Houd de ingedrukt om uw ouderapparaat in of uit te schakelen.

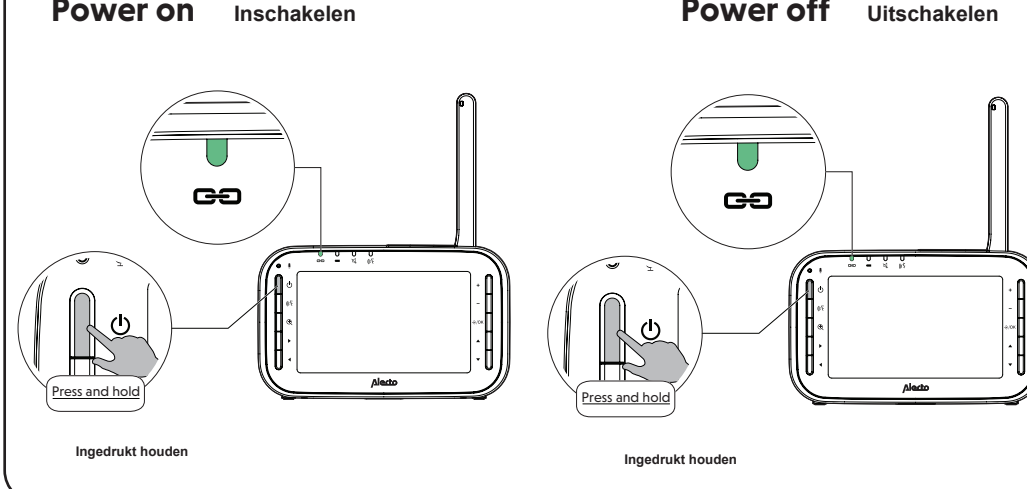

3 De babyfoon positioneren

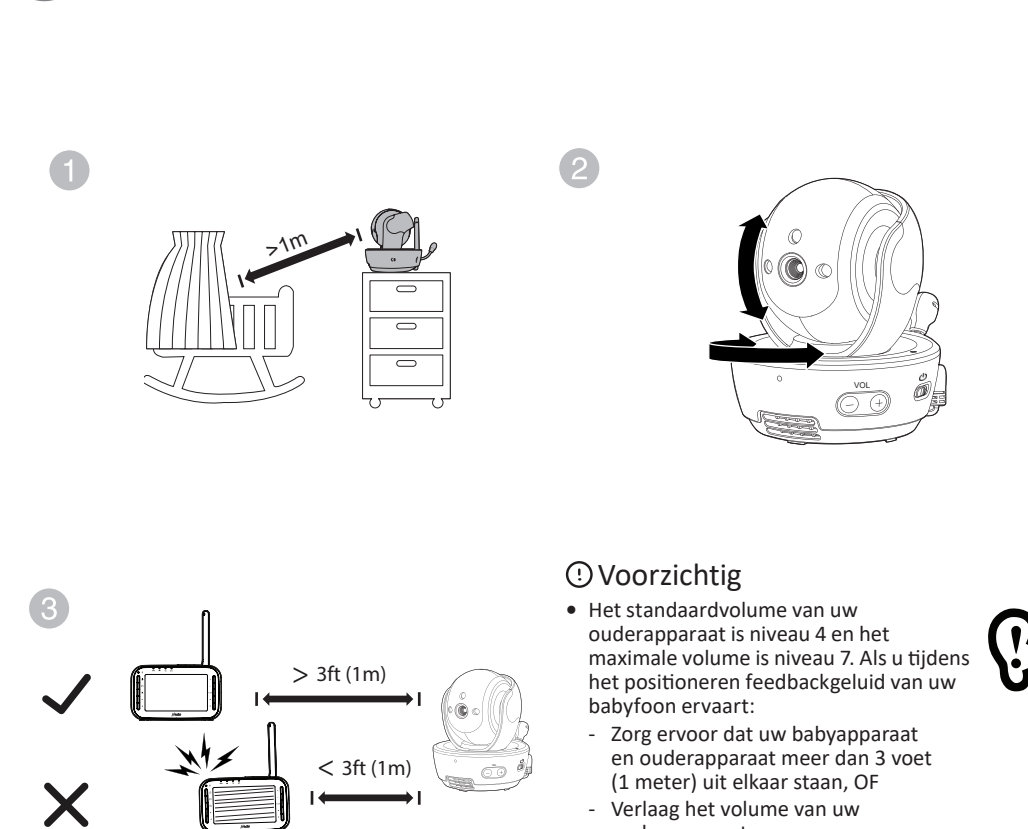

Voorzichtig

- Het standaardvolume van uw ouderapparaat is niveau 4 en het maximale volume is niveau 7. Als u tijdens het positioneren feedbackgeluid van uw babyfoon ervaart:
 - Zorg ervoor dat uw babyapparaat en ouderapparaat meer dan 3 voet (1 meter) uit elkaar staan, OF
 - Verlaag het volume van uw ouderapparaat.

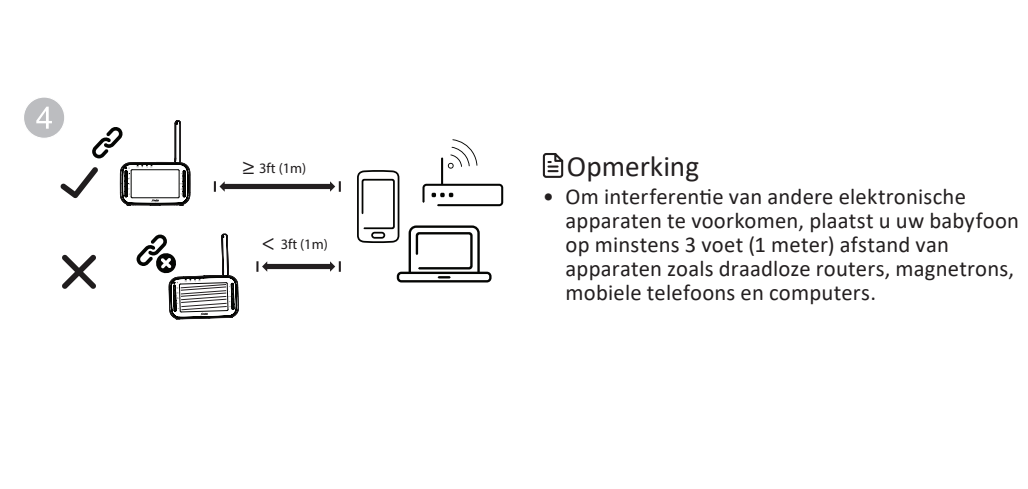

4 Statuscontrole

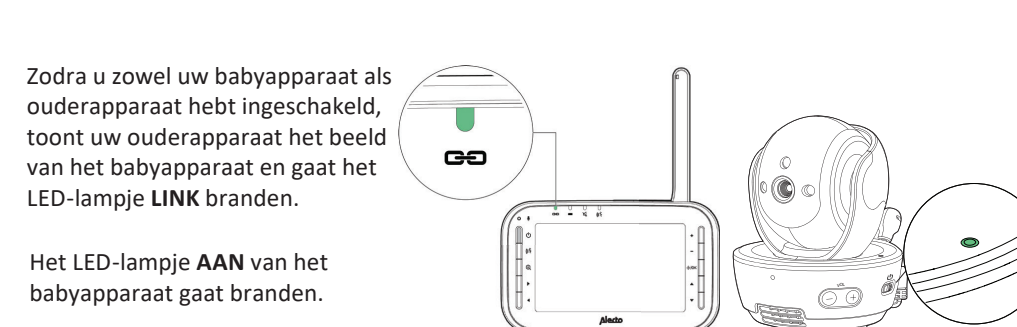

Zodra u zowel uw babyapparaat als ouderapparaat hebt ingeschakeld, toont uw ouderapparaat het beeld van het babyapparaat en gaat het LED-lampje LINK branden.
Het LED-lampje AAN van het babyapparaat gaat branden.

Overzicht - Babyapparaat

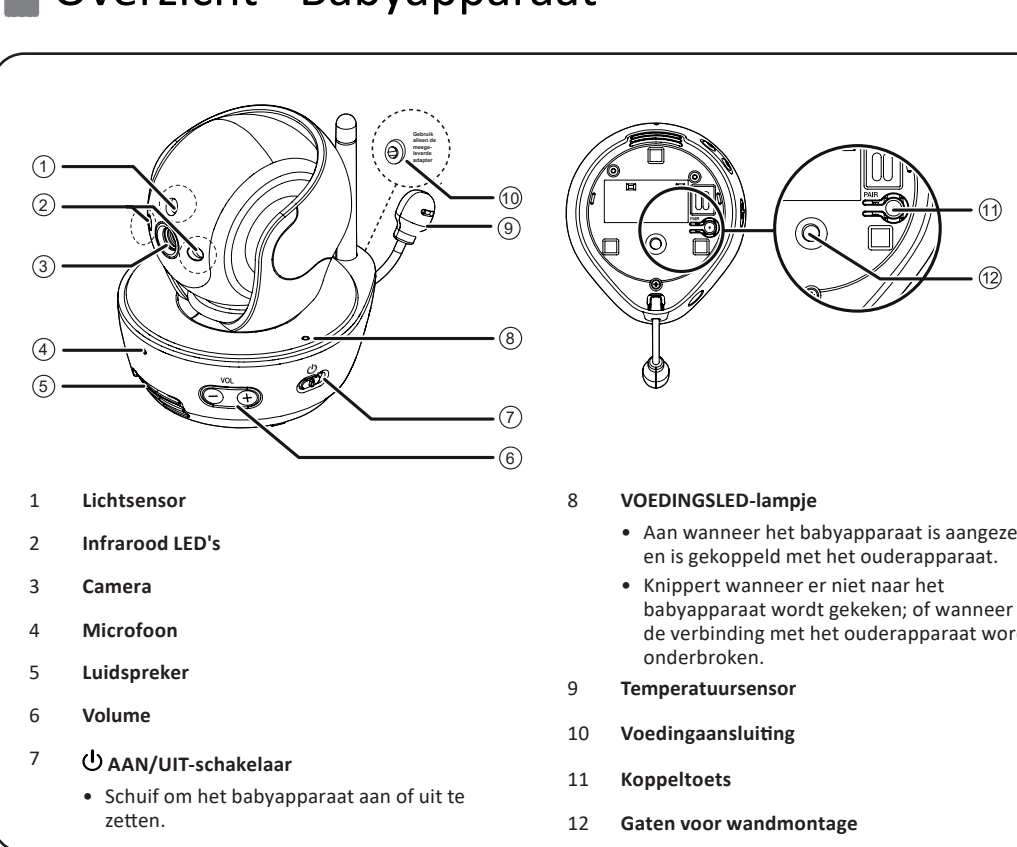

- 1 Lichtsensor
- 2 Infrarood LED's
- 3 Camera
- 4 Microfoon
- 5 Luidspreker
- 6 Volume
- 7 AAN/UIT-schakelaar
 - Schuif om het babyapparaat aan of uit te zetten.
- 8 VOEDINGSLED-lampje
 - Aan wanneer het babyapparaat is aangezet en is gekoppeld met het ouderapparaat.
 - Knippert wanneer er niet naar het babyapparaat wordt gekeken; of wanneer de verbinding met het ouderapparaat wordt onderbroken.
- 9 Temperatuursensor
- 10 Voedingaansluiting
- 11 Koppelttoets
- 12 Gaten voor wandmontage

Overzicht - Ouderapparaat

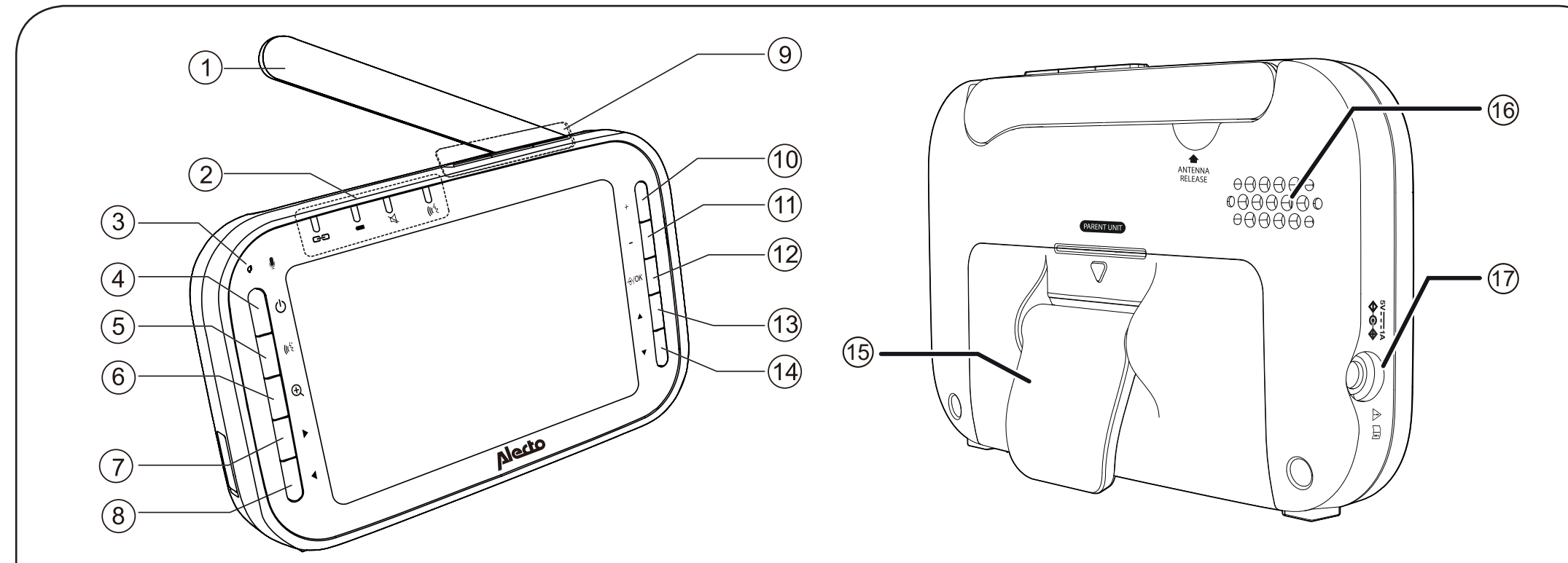

- 1 Antenne
 - Klap het omhoog voor een optimaal bereik.
- 2 Indicator
 - Blijft branden terwijl het ouderapparaat verbonden is met het babyapparaat; knippert wanneer de verbinding met het babyapparaat wordt verbroken.
- 3 Ingebouwde microfoon
- 4 AAN/UIT-schakelaar
 - Houd 2 seconden ingedrukt om het ouderapparaat aan of uit te zetten.
- 5 Indicator:
 - Blijft branden terwijl de adapter is aangesloten en de batterij wordt opgeladen of onderhouden.
 - Knippert wanneer de batterij bijna leeg is en moet worden opgeladen.
 - Uitgeschakeld wanneer de adapter is losgekoppeld en de resterende capaciteit van de batterij nog voldoende is.
- 6 Indicator
 - Licht op wanneer het luidsprekervolume is ingesteld op 0 (geen geluid).
- 7 Indicator
 - Licht op wanneer de terugspreekfunctie is geactiveerd.
- 8 Indicator
 - Licht op wanneer de terugspreekfunctie is geactiveerd.
- 9 Ingebouwde microfoon
- 4 AAN/UIT-schakelaar
 - Houd 2 seconden ingedrukt om het ouderapparaat aan of uit te zetten.
- 5 Indicator:
 - Blijft branden terwijl de adapter is aangesloten en de batterij wordt opgeladen of onderhouden.
 - Knippert wanneer de batterij bijna leeg is en moet worden opgeladen.
 - Uitgeschakeld wanneer de adapter is losgekoppeld en de resterende capaciteit van de batterij nog voldoende is.
- 6 Indicator
 - Licht op wanneer het luidsprekervolume is ingesteld op 0 (geen geluid).
- 7 Indicator
 - Licht op wanneer de terugspreekfunctie is geactiveerd.
- 8 Toets
 - Diverse functies, raadpleeg deze gebruikershandleiding.
- 9 Toets
 - Houd ingedrukt om het display uit te zetten, druk kort erop om het beeld van de volgende camera te bekijken (alleen functioneel als er meerdere camera's zijn aangemeld).
- 10 Toets +
 - Om het volume te verhogen.
- 11 Toets -
 - Om het volume te verlagen.
- 12 OK-toets
 - Om het menu te openen en selecties te bevestigen.
- 13 Toets
 - Diverse functies, raadpleeg deze gebruikershandleiding.
- 14 Toets
 - Diverse functies, raadpleeg deze gebruikershandleiding.
- 15 Steun
- 16 Ingebouwde luidspreker
- 17 Ingang voedingsadapter

Basisbediening - Ouderapparaat

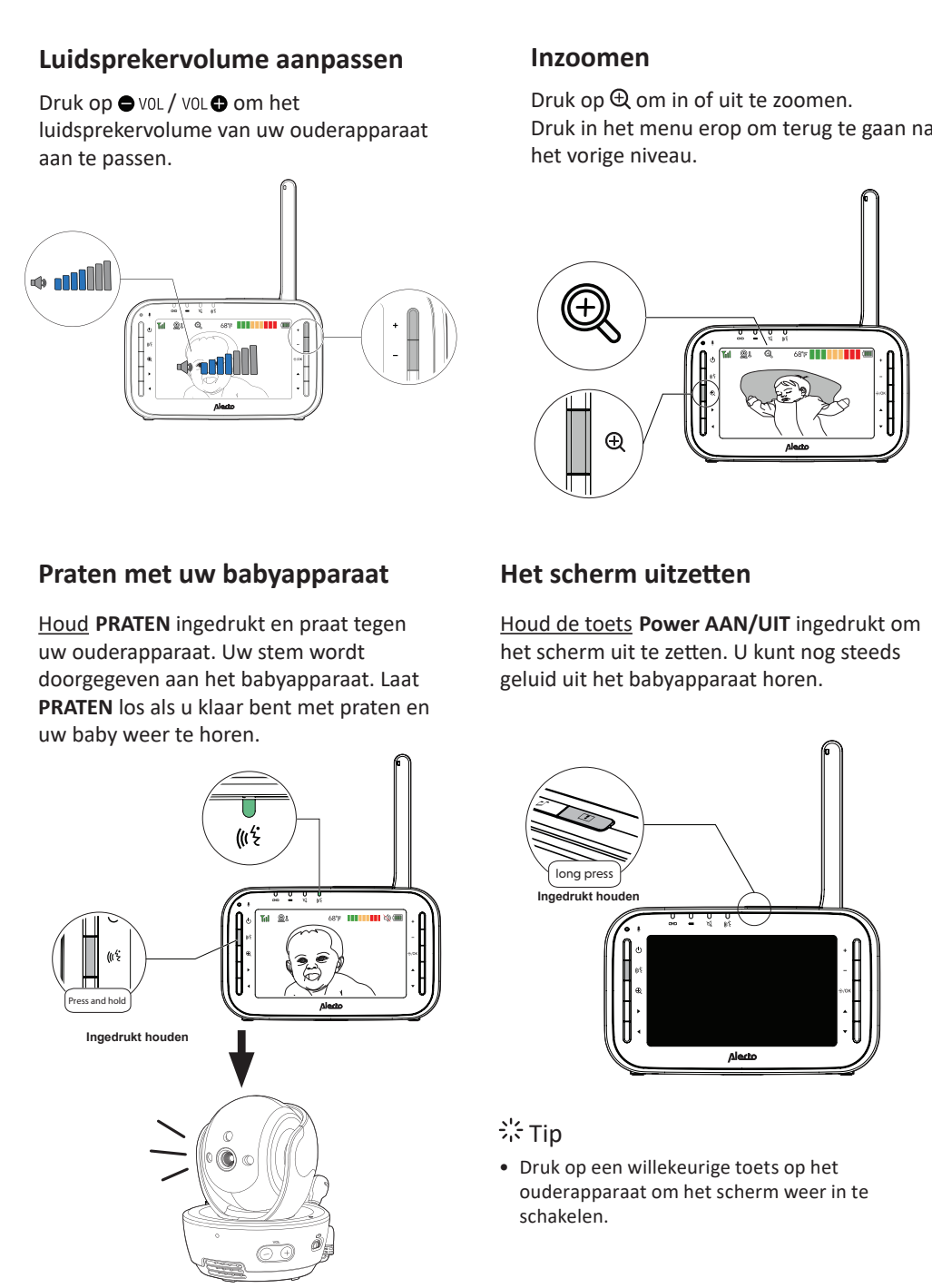

- Luidsprekervolume aanpassen**
Druk op VOL / VOL om het luidsprekervolume van uw ouderapparaat aan te passen.
- Inzoomen**
Druk op ZOOM in of uit te zoomen. Druk in het menu erop om terug te gaan naar het vorige niveau.
- Het menu gebruiken**
Druk op OK om het menu te openen, een menu-item te kiezen of een instelling op te slaan. U kunt het ouderapparaat gebruiken voor gevanceerde instellingen of bedieningen, zoals het afspele van stoppen van het slaapliedje van het babyapparaat, of het aanpassen van de geluidsgevoeligheid van het babyapparaat.
Terwijl u in het menu bent:
 - Druk op OF OF om door de menu-opties te bladeren.
 - Druk op OK om een item te selecteren of om een instelling op te slaan.
 - Druk op ▲ of ▼ om door de submenu's te bladeren of een instelling aan te passen.
 - Druk op ◀ om terug te keren naar de vorige menu-opties zonder de huidige instelling te wijzigen.
 - Druk op Q om terug te keren naar live video.
- Praten met uw babyapparaat**
Houd PRATEN ingedrukt en praat tegen uw ouderapparaat. Uw stem wordt doorgegeven aan het babyapparaat. Laat PRATEN los als u klaar bent met praten en uw baby weer te horen.
- Het scherm uitzetten**
Houd de toets Power AAN/UIT ingedrukt om het scherm uit te zetten. U kunt nog steeds geluid uit het babyapparaat horen.
- Tip**
• Druk op een willekeurige toets op het ouderapparaat om het scherm weer in te schakelen.

Pictogrammen ouderapparaat

Hoofd-menu	Submenu	Hoofd-menu	Submenu	Hoofd-menu	Submenu
Helderheid	<ul style="list-style-type: none"> Pas de helderheid van het LCD-scherm van het ouderapparaat aan. 	Slaapliedje	/ Slaapliedje afspelen/stoppen <ul style="list-style-type: none"> Selecteer een van de rustgevende geluiden of witte ruis. 	Instellingen waarschuwingstoon	<ul style="list-style-type: none"> Stel het ouderapparaat in om te piepen als de batterij bijna leeg is. Stel het ouderapparaat in om te piepen wanneer de verbinding tussen het ouderapparaat en het babyapparaat wegvalt. Zet de bevestigingstoon aan of uit bij het selecteren van een optie in de menu's. Stel het ouderapparaat in om te piepen wanneer het babyapparaat geluiden detecteert in de split-modus (voor koppeling met DVM-200C).
Camera	 Bewakingsmodus (Voor koppelen met DVM-200C) <ul style="list-style-type: none"> Enkele modus Split-modus Patrouillemodus Luidsprekervolume babyapparaat <ul style="list-style-type: none"> Pas het luidsprekervolume van het babyapparaat aan. Voeg een babyapparaat toe (voor koppelen met DVM-200C). Een babyapparaat verwijderen.	60min 45min 30min 15min OFF	<ul style="list-style-type: none"> Stel de timer in om het afspelen van de geselecteerde melodie of het rustgevende geluid te stoppen. 	Geluidsactivering - scherm en audio	ON/OFF Geluidsactivering aan-/uitzetten <ul style="list-style-type: none"> Als deze aan is en er geluid wordt gedetecteerd, worden het scherm en de luidspreker van het ouderapparaat automatisch aangezet. Raadpleeg sectie Geluidsgevoeligheid en geluidsactivering voor meer informatie. Opmerking <ul style="list-style-type: none"> Als het scherm van het ouderapparaat is uitgeschakeld en er waarschuwingen worden ontvangen, bijvoorbeeld als de verbinding tussen het ouderapparaat en het babyapparaat is verbroken, worden het scherm en de luidspreker van het ouderapparaat gedurende 10 seconden ingeschakeld.
	Temperatuur	ON/OFF	Waarschuwingstoon temperatuur aan-/uitzetten.	Gevoeligheid VOX (Sprakgestuurde waarschuwing)	<ul style="list-style-type: none"> U kunt het VOX-gevoelighedsniveau instellen om het scherm en geluid van het ouderapparaat te activeren wanneer het babyapparaat geluiden detecteert die bepaalde niveaus overschrijden. Raadpleeg sectie Geluidsgevoeligheid en geluidsactivering voor meer informatie.

Pictogrammen ouderapparaat (Vervolg)

Statuspictogrammen	Statuspictogrammen
Verbindingsstatus	9 niveau geluidsindicator
<ul style="list-style-type: none"> - Sterke signaalsterkte. - Gemiddelde signaalsterkte. - Lage signaalsterkte. - Zwakke signaalsterkte. 	<ul style="list-style-type: none"> toont een laag geluidsniveau dat is gedetecteerd door het babyapparaat. toont een gemiddeld geluidsniveau dat is gedetecteerd door het babyapparaat. toont een hoog geluidsniveau dat is gedetecteerd door het babyapparaat.
Huidige weergavestatus	Waarschuwing dempen
Nachtzicht - Aan Inzoomen - Aan Slaapliedje - Aan	<ul style="list-style-type: none"> Wordt weergegeven wanneer het luidsprekervolume van het ouderapparaat is uitgeschakeld. Wordt weergegeven wanneer het ouderapparaat met het babyapparaat praat.
Realtime temperatuur	Batterijstatus
<ul style="list-style-type: none"> Realtime temperatuur gedetecteerd door het babyapparaat in Fahrenheit (°F) of Celsius (°C) (bijv. 57 °F of 14 °C). 	<ul style="list-style-type: none"> - animeert wanneer de batterij wordt opgeladen. - batterij is volledig opgeladen. - batterij is bijna leeg en moet worden opgeladen.
°F aar °C	Luidsprekervolume
	<ul style="list-style-type: none"> toont het volumeniveau van de luidspreker van het ouderapparaat tijdens het aanpassen.

Waarschuwpictogrammen

- Wordt weergegeven wanneer de batterij van het ouderapparaat bijna leeg is en moet worden opgeladen.
- Wordt weergegeven wanneer de verbinding tussen het ouderapparaat en het babyapparaat is verbroken.
- Wordt weergegeven wanneer er geluid wordt gedetecteerd bij een babyapparaat in split-weergave. (Voor koppelen met DVM-200C)
- Babyapparaat detecteert dat de temperatuur het ingestelde maximum bereikt of overschrijdt.
- Babyapparaat detecteert dat de temperatuur op of lager is dan het ingestelde minimum.

Nachtzicht

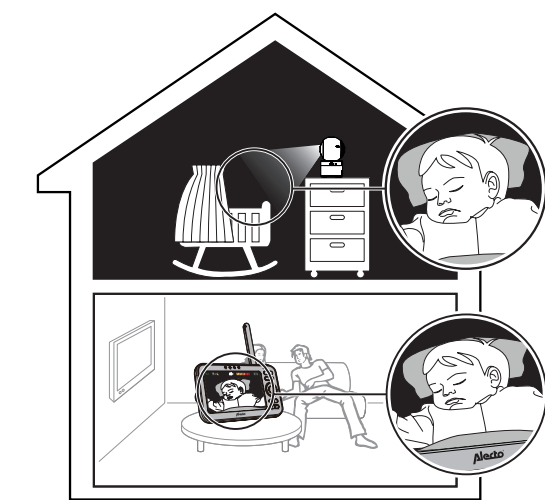

Het babyapparaat heeft infrarood LEDs waarmee u uw baby 's nachts of in een donkere kamer goed kunt zien. Wanneer het bekeken babyapparaat weinig licht detecteert, worden de infrarood-LED's automatisch ingeschakeld. De beelden van het babyapparaat zijn in zwart-wit en verschijnt op het scherm.

Opmerkingen

- Het is normaal dat u een korte witte weerkaatsing op het scherm van uw ouderapparaat ziet terwijl het babyapparaat zich aanpast aan de donkere omgeving.
- Wanneer de infrarood-LED's branden, zijn de beelden in zwart-wit. Dit is normaal.

Tip

- Afhankelijk van de omgeving en andere interfererende factoren, zoals verlichting, voorwerpen, kleuren en achtergronden, kan de videokwaliteit variëren. Pas de hoek van het babyapparaat aan of plaats het babyapparaat op een hoger niveau om verblinding en onschepere weergave te voorkomen.

Geluidsgevoeligheid en geluidsactivering

Gevoeligheid van de geluidsdetectie aanpassen

U kunt **Geluidsactivering** inschakelen en de **VOX-gevoeligheid** aanpassen om geluiden te detecteren en het ouderapparaat aanzetten terwijl het scherm is uitgeschakeld of gedimd. Wanneer het babyapparaat geluiden detecteert die een bepaald niveau overschrijden, wordt het scherm van het ouderapparaat ingeschakeld en begint het babyapparaat de geluiden naar het ouderapparaat te verzenden, zodat u uw baby kunt zien en horen.

Als u **Geluidsactivering** uitschakelt, hoort u de hele tijd geluiden van het babyapparaat, zelfs als het scherm van het ouderapparaat is uitgeschakeld.

Als u geluids waarschuwing hebt ingeschakeld, piept het ouderapparaat wanneer het babyapparaat geluiden detecteert in de **split-modus** (*voor koppelen met **DVM-200**).

Gevoeligheid-sniveau VOX	Niveau 5 (Hoogst)	Niveau 4 (Hoog)	Niveau 3 (Gemiddeld)	Niveau 2 (Laag)	Niveau 1 (Laagst)
Beschrijving	(Standaard-instelling) Het scherm en de luidspreker van het ouderapparaat worden ingeschakeld voor zeer zachte geluiden, inclusief achtergrond-geluiden uit de babykamer.	Het scherm en de luidspreker van het ouderapparaat worden ingeschakeld voor zacht gebabbel en hardere geluiden van uw baby. Het ouderapparaat blijft stil als uw baby goed slaapt.	Het scherm en de luidspreker van het ouderapparaat worden ingeschakeld voor luid gebabbel en hardere geluiden van uw baby. Het ouderapparaat blijft stil als uw baby zachte geluidjes maakt.	Het scherm en de luidspreker van het ouderapparaat worden ingeschakeld voor luide huilen en hardere geluiden van uw baby. Het ouderapparaat blijft stil als uw baby zachte geluidjes maakt.	Het scherm en de luidspreker van het ouderapparaat worden ingeschakeld voor luid huilen of krijsen van uw baby. Het ouderapparaat blijft stil als uw baby zachte geluidjes maakt.

Geluidsactivering scherm en audio

Wanneer **Geluidsactivering** is ingeschakeld, blijft het scherm van het ouderapparaat uitgeschakeld om stroom te besparen wanneer het babyapparaat geen geluid waarneemt.

Zodra het babyapparaat geluiden detecteert die luider zijn dan het gekozen geluidsgevoelighedsniveau, worden het scherm en de luidspreker van het ouderapparaat automatisch ingeschakeld. Het ouderapparaat gaat vervolgens weer uit na 50 seconden geen geluidsdetectie.

Opmerking

- Als u de luidspreker van het ouderapparaat hebt gedempt, wordt alleen het scherm van het ouderapparaat ingeschakeld wanneer er geluid wordt gedetecteerd.

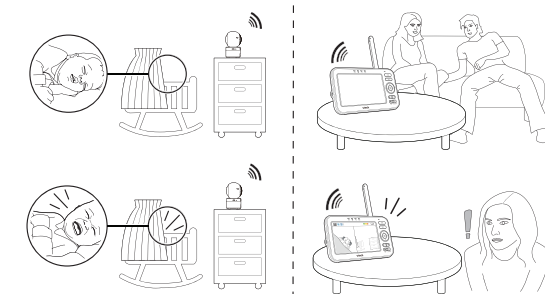

Het babyapparaat op een gipswand monteren (optioneel)

Opmerkingen

- Controleer de ontvangststerkte en de hoek van het babyapparaat voordat u de gaten boort.
- Welke soorten schroeven en pluggen u nodig hebt, hangt af van de samenstelling van de wand. Mogelijk moet u de schroeven en pluggen apart aanschaffen om uw babyapparaat te monteren.

- Plaats de wandbevestigingsbeugel op een wand en gebruik vervolgens een potlood om de bovenste en onderste gaten te markeren zoals afgebeeld. Verwijder de wandbevestigingsbeugel en boor twee gaten in de wand (5,5 mm boortje).

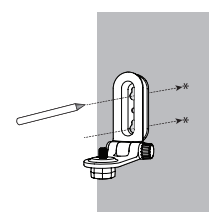

- Ga naar stap 3 als u de gaten in een stijl boort.

- Steek muurankers in de gaten als u de gaten in een ander object dan een stijl boort. Tik zachtjes op de uiteinden met een hamer totdat de muurankers gelijkliggen met de muur.



- Lijn de wandbevestigingsbeugel en schroeven uit met de gaten in de wand zoals afgebeeld. Draai eerst de schroef in het middelste gat vast, zodat de positie van de wandbevestigingsbeugel vaststaat. U kunt de andere schroef vastdraaien in het bovenste gat.

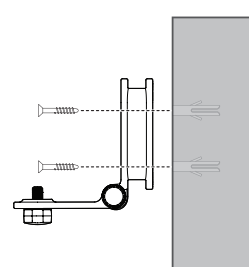

- Steek de schroeven in de gaten en draai de schroeven vast totdat ongeveer 6 mm van de schroeven zichtbaar zijn.

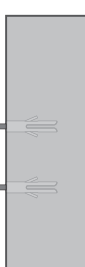

OF

- Plaats het babyapparaat op de wandbevestigingsbeugel. Draai de schroef vast in de schroefbus aan de onderkant om het babyapparaat vast te zetten.

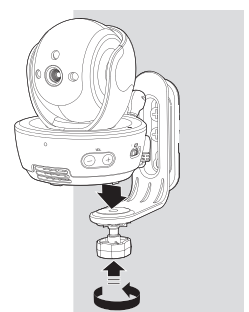

- Plaats het babyapparaat op de wandbevestigingsbeugel. Draai de schroef vast in de schroefbus aan de onderkant om het babyapparaat vast te zetten. Lijn de gaten in de wandbevestigingsbeugel uit met de schroeven in de wand en schuif de wandbevestigingsbeugel naar beneden totdat deze vastklikt.

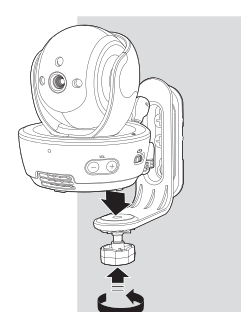

Tips en opmerkingen

INTERFERENTIEVRIJ:

Deze baby-weergavemonitor is digitaal gecodeerd. Dit betekent dat u nooit signalen van andere apparaten zult ontvangen en dat het signaal van uw babyapparaat/babyapparaten ook niet kan worden opgevangen door bijv. uw burens.

Indien het babyapparaat/de babyapparaten of ouderapparaat in of in de buurt van elektromagnetische velden wordt geplaatst, kan het signaal (beeld of geluid) enigszins worden beïnvloed. Als dit gebeurt, probeer dan een andere locatie voor het babyapparaat/de babyapparaten of ouderapparaat of verplaats, indien mogelijk, de storingsbron.

AFLUISTEREN/AFTAPPRAKTIJEN:

Het af luisteren/aftappen van de signalen van deze baby-videomonitor is bijna onmogelijk. Niet alleen moeten ze binnen het bereik van de baby-videomonitor bevinden, ze hebben ook zeer kostbare apparatuur nodig.

ONDERHOUD:

Maak de babyfoon alleen schoon met een vochtige doek; gebruik nooit chemische reinigingsmiddelen. Voor het schoonmaken moet u de adapters loskoppelen.

BEREIK:

De baby-weergavemonitor heeft een bereik tot 300 meter in open veld en tot 50 meter binnenshuis; dit bereik is afhankelijk van lokale omstandigheden.

VERTRAGING IN BEELDEN EN GELUID:

Het babyapparaat stuurt het beeld en geluid in digitale blokken door naar het ouderapparaat. Het ouderapparaat zet deze signalen weer om naar een herkenbaar beeld en een verstaanbaar geluid. Daarom zit er een kleine vertraging tussen het moment van beweging en het maken van geluiden en het display en de geluiden van het ouderapparaat.

Daarnaast zijn het geluid en beeld op het ouderapparaat niet precies gelijktijdig.



V1.3

Commaxx BV
Wiebachstraat 37
6466 NG Kerkrade
Nederland

www.alectobaby.com

Introduction

The Alecto DVM200M is a wireless audio/video observation system, suitable for private use indoor. You can either watch and listen continuously or you can have the baby monitor switch on.

ATTENTION

Before you start using the set, please remove any protective foil from the parent unit and baby unit.

Specifications

Range:
up to 50 meters indoors
up to 300 meters outdoors

Parent unit power:

3.7V rechargeable Li-ion battery, 1000mAh, 3.7Wh
Model: 523450AR1000
5VDC 1000mA power adapter (incl.)
Model: VT05EEU05100

Baby unit power:

5VDC 1000mA power adapter (incl.)
Model: VT05EEU05100
Frequency: 2405-2475 MHz
Modulation: FSK
RF-power: <20 dBm
Display: 4.3" TFT LCD display, 480 x 272 pixel

Recharging time parent unit battery: 6 - 7 hours
Life-span parent unit battery: 3 - 4 hours
Stand-by time up to 10 hours
Temperature sensor range: 10°C - 37°C
Accuracy: ±2°C (at 25°C)
Storage temperature: 0°C - 50°C
*: the times mentioned above are references only and depend on the usage, condition and quality of the batteries.

Rechargeable battery information:
Li-ion battery, 3.7V 1000mAh
Yi Yang Corun Battery Co., Ltd.
Model Number: 523450AR1000

Declaration of conformity

Hereby, Commax declares that the radio equipment type Alecto DVM200M is in compliance with directive 2014/53/EU. The full text of the EU declaration of conformity is available at the following Internet address: <http://DOC.hesdo.com/DVM200M-DOC.pdf>
Use of this equipment is allowed in all countries of the EU. In France, Italy, Russia and Ukraine, only indoor use is allowed.

Information power adaptors parent unit and baby unit:
Manufacturers name and address:
Vtech Telecommunications LTD, 23/F.,
Tai Ping Industrial Centre, Block 1, 57 Ting Kok Road,
Tai Po, Hong Kong.
Model Identifier: VT05EEU05100
Input voltage: 100 - 240V~
Input AC frequency: 50/60 Hz
Output voltage: 5.0V DC
Output current: 1.0 A
Output Power: 5.0 W
Average active efficiency: 74.0 %
Efficiency at low 10% load: -
No load Power consumption: 0.07 W

NOTE The rating label is placed under the battery.



Important safety instructions

- The applied nameplate is located at the bottom of the baby unit's base.
- CAUTION:** Do not install the baby unit at a height above 2 metres.
 - CAUTION:** Use only the battery provided.
 - There may be a risk of explosion if a wrong type of battery is used for the parent unit. The battery cannot be subjected to high or low extreme temperature and low air pressure at high altitude during use, storage or transportation. Disposal of battery to fire or a hot oven, mechanically crushing or cutting or the battery can result in an explosion. Leaving the battery in an extremely high temperature surrounding environment can result in an explosion or the leakage of flammable liquid of gas. Battery subjected to extremely low air pressure may result in an explosion or the leakage of flammable liquid or gas. Dispose of used batteries according to the instructions. For pluggable equipment, the socket-outlet should be installed near the equipment and should be easily accessible.
 - Use and store the product at a temperature between 0°C and 40°C.

What's in the box

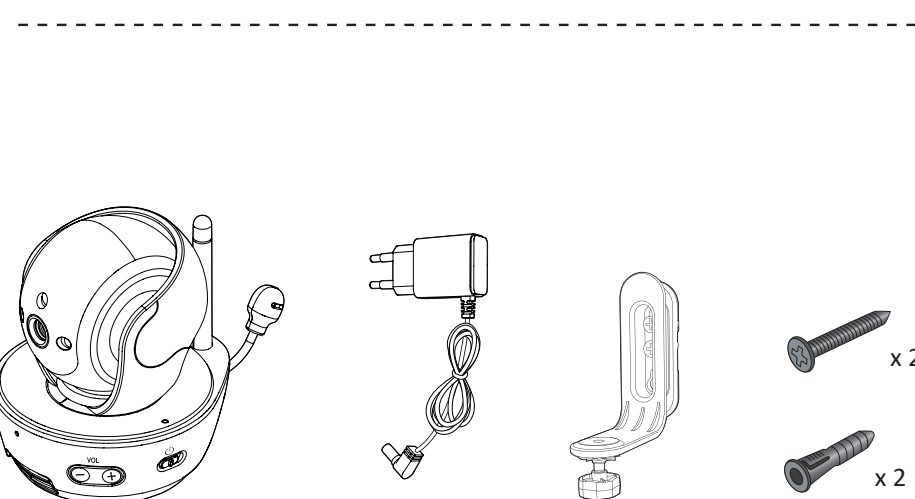
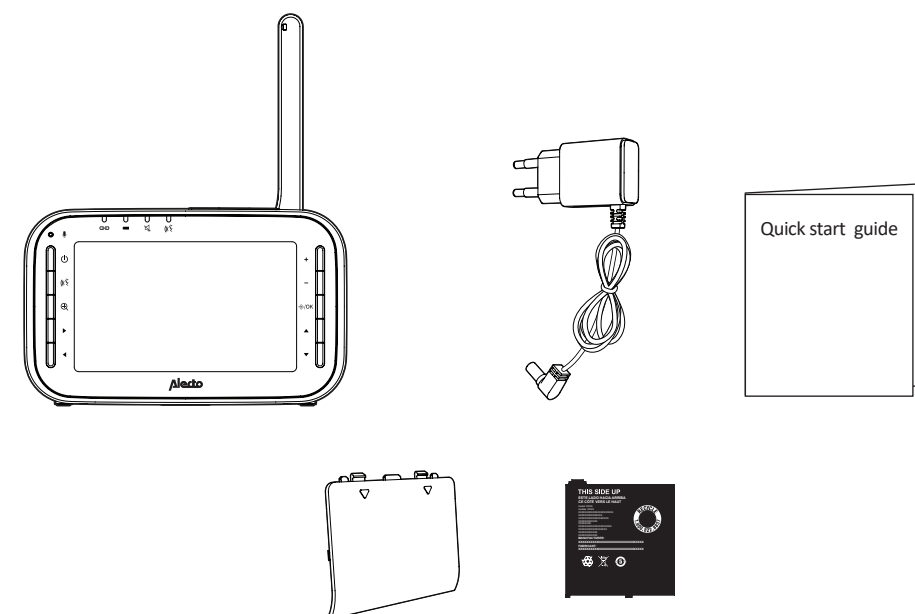

1 Connect the baby monitor

Install the battery

The parent unit runs on rechargeable battery or AC power. To continuously monitor your baby, make sure you use both battery and AC power at the same time.

Notes

- Use only the battery supplied with this product.
- If the parent unit will not be used for a long time, disconnect and remove the battery to prevent possible leakage.

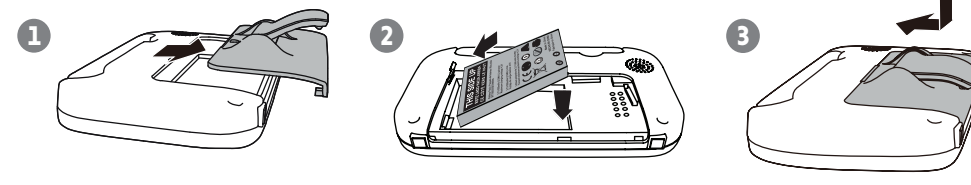

Slide off the rear casing from the parent unit. Install the rechargeable battery pack according to the picture. Slide the rear casing back onto the parent unit.

Replace the battery

To replace the battery, press down on the battery compartment cover and pull it out, then follow the steps above to install the battery.

NOTES

- The rechargeable battery in the parent unit is built-in.
- Use only the power adapters supplied with this product.
- Make sure the baby monitor is not connected to a switch-controlled electric outlet.
- Connect the power adapters in a vertical or floor mount position only. The adapters' prongs are not designed to hold the weight of baby monitor, so do not connect them to any ceiling, under-the-table, or cabinet outlets. Otherwise, the adapters may not properly connect to the outlets.
- Make sure the parent unit, the baby units and the power adapter cords are out of reach of children.

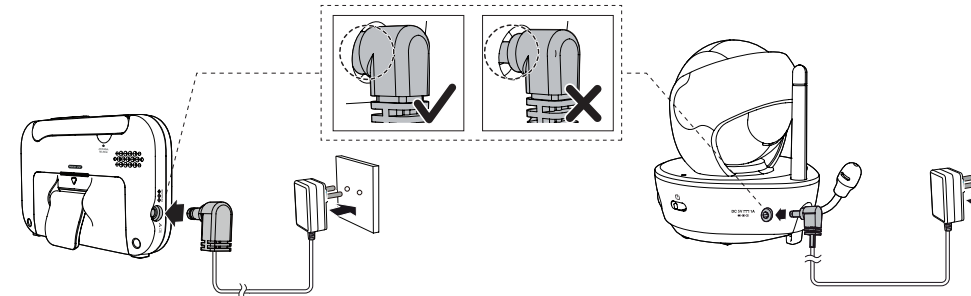

2 Power on or off the baby monitor

1 Slide the switch to power on or off your baby unit.

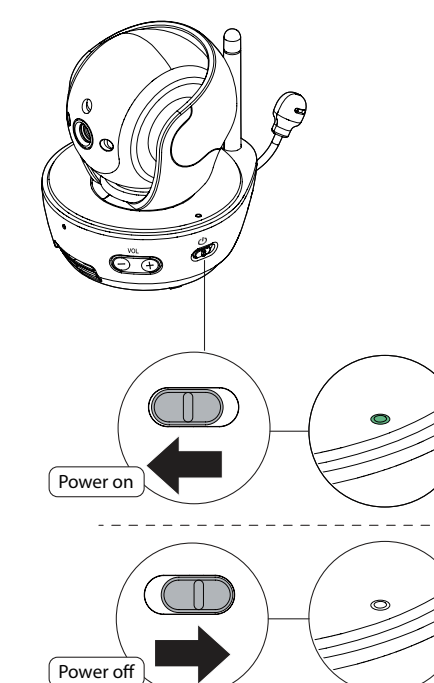

2 Press and hold **Power** to power on or off your parent unit.

Power on

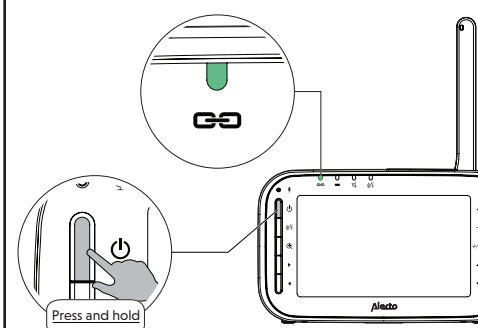

Power off

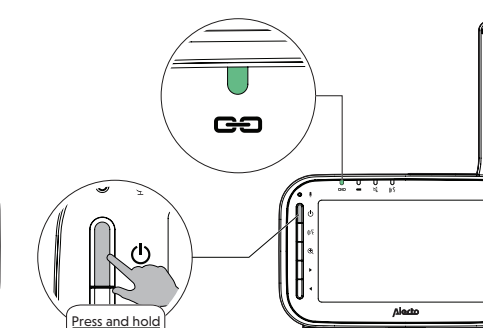

3 Positioning the baby monitor

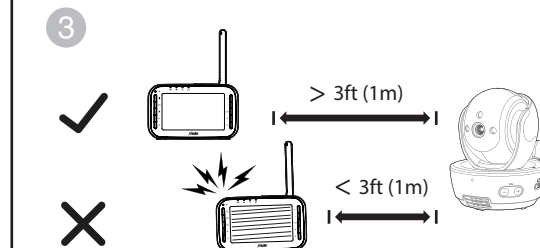
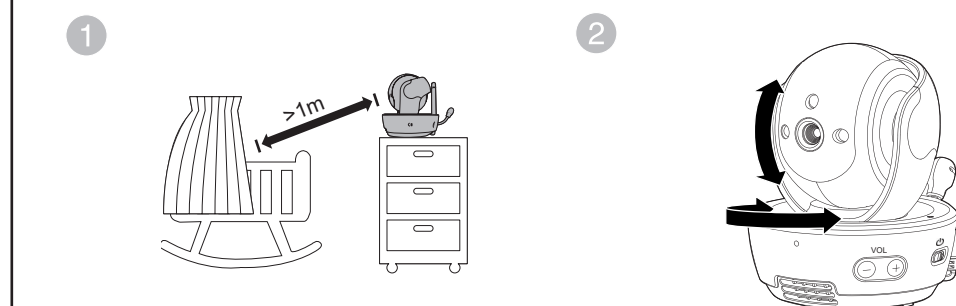

Caution

- The default volume of your parent unit is level 4, and the maximum volume is level 7. If you experience feedback noise from your baby monitor while positioning:
 - Make sure your baby unit and parent unit are more than 3 feet (1 meter) apart, OR
 - Lower the volume of your parent unit.

Note

- To avoid interference from other electronic devices, place your baby monitor at least 3 feet (1 meter) away from devices such as wireless routers, microwaves, cell phones and computers.

4 Status check

Once you power on both your baby unit and parent unit, your parent unit displays image from the baby unit, and the **LINK** LED light turns on.

The **ON** LED light of baby unit turns on.

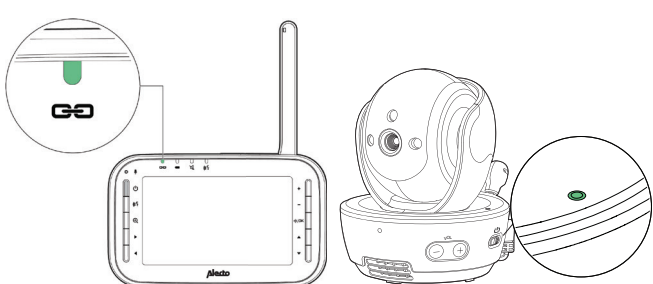

Overview - Baby unit

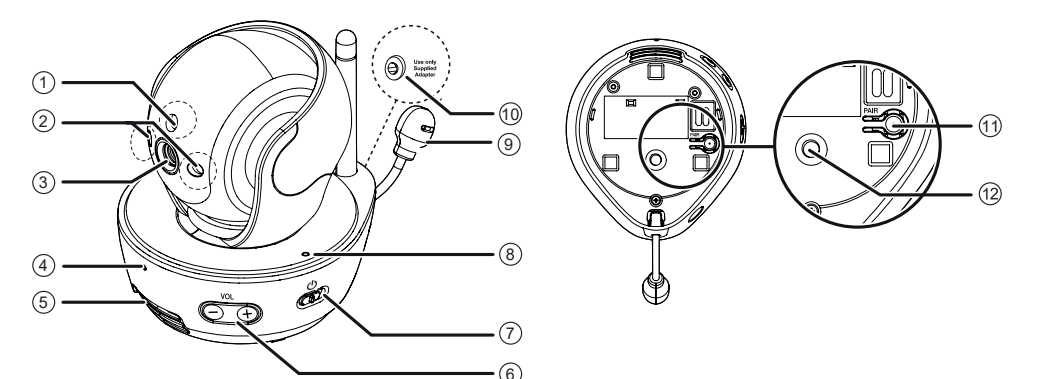

- Light sensor**
- Infrared LEDs**
- Camera**
- Microphone**
- Speaker**
- Volume**
- ON/OFF switch**
 - Slide to turn on or off the baby unit.
- POWER LED light**
 - On when the baby unit is turned on and is paired to the parent unit.
 - Flashes when the baby unit is not being viewed;
 - or when the link to the parent unit is lost.
- Temperature sensor**
- Power jack**
- Pair key**
- Wall mount holes**

Overview - Parent unit

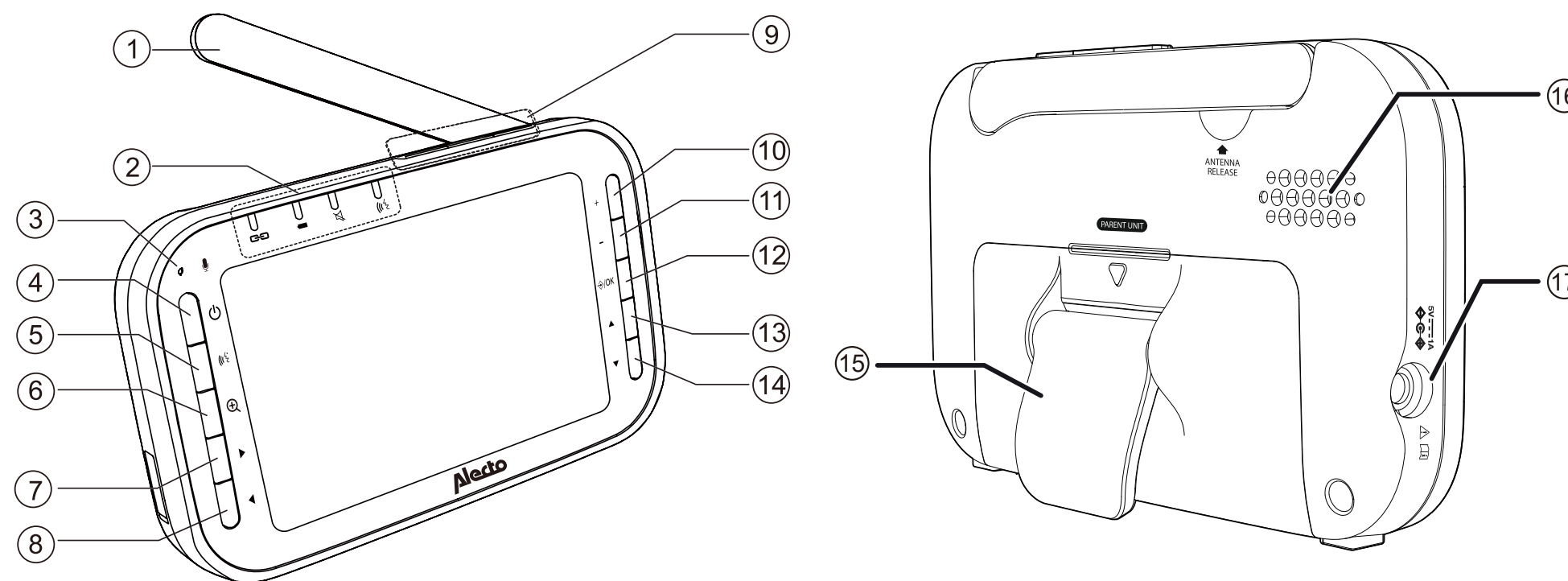

- Antenna**
 - Flip it upward for optimum range.
- LINK Indicator**
 - Remains lit while the parent unit connected with the baby unit; flashes when the connection with the baby unit is interrupted.
- Indicator:**
 - Remains lit while the adaptor is connected and the battery pack is being charged or maintained.
 - Flashes when the battery pack is nearly empty and must be charged.
 - Switched off when the adaptor is disconnected and the battery pack's remaining capacity is still sufficient.
- Indicator**
 - Illuminates when the speaker volume is set to 0 (no sound).
- Indicator**
 - Illuminates when the talk-back function is activated).
- Built-in microphone**
- ON/OFF switch**
 - Press and hold for 2 seconds to switch the parent unit on or off.
- Power button**
 - Press and hold to talk back to the baby.
- Zoom button**
 - Press to zoom in (to get the display somewhat closer); In the menu, press to back to the previous level.
- Volume button**
 - To increase the volume.
- Left button**
 - Various functions, please see this user manual.
- Right button**
 - Press and hold to turn off the display, briefly press to view the image of the next camera (functional only when multiple cameras are registered).
- Next button**
 - Briefly press to play the next lullaby.
- Stop button**
 - To start or stop playback of the lullabies.
- Minus button**
 - To decrease the volume.
- OK button**
 - To open the menu and to confirm selections.
- Plus button**
 - Various functions, please see this user manual.
- Down button**
 - Various functions, please see this user manual.
- Support**
- Built-in speaker**
- Power adaptor input**

Basic operation - Parent unit

Adjust speaker volume

Press **VOL** / **VOL** to adjust your parent unit speaker volume.

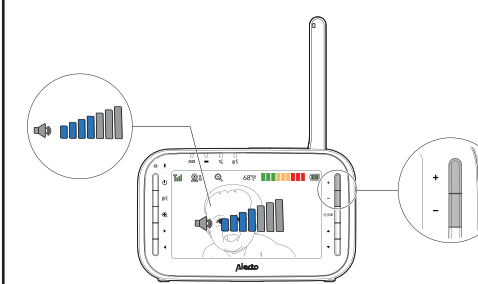

Zoom

Press **Q** to zoom in or out. In the menu, press to back to the previous level.

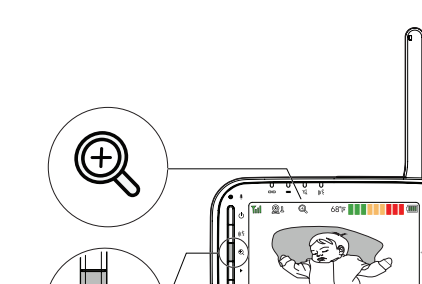

Use the menu

Press **OK** to enter the menu, choose a menu item, or save a setting. You can use the parent unit for advanced settings or operations, such as to play or stop the baby unit lullaby, or to adjust the baby unit sound sensitivity.

While in the menu:

- Press **Left** or **Right** to scroll among the menu options.
- Press **OK** to select an item, or to save a setting.
- Press **Up** or **Down** to scroll among the sub-menus, or to adjust a setting.
- Press **Left** to return to the previous menu options without changing the current setting.
- Press **Q** to return to live video.

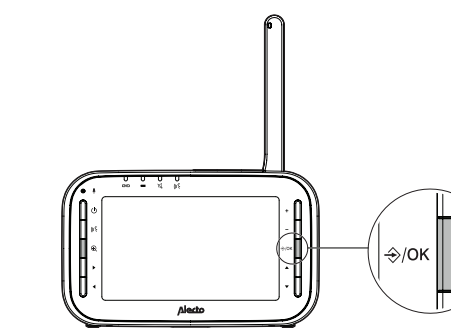

Talk to your baby unit

Press and hold **TALK** and speak to your parent unit. Your voice is transmitted to the baby unit. Release **TALK** when finish talking and hear your baby again.

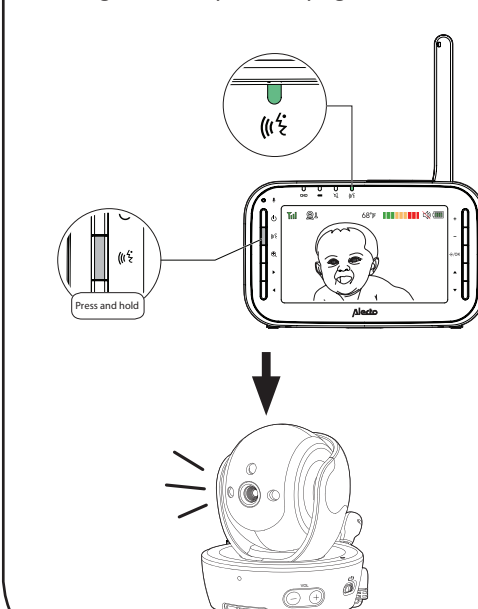

Turn off the screen

Press and hold **Power ON/OFF** to switch off the screen. You can still hear sound from the baby unit.

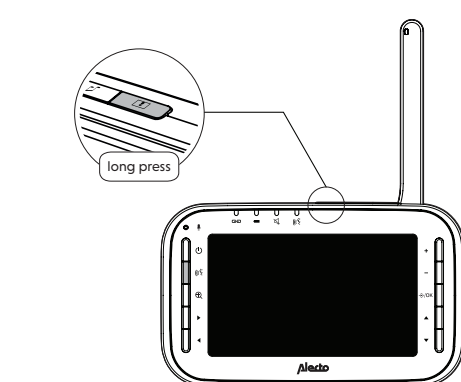

Tip

- Press any key on the parent unit to turn on the screen again.

Parent unit icons

Main menu	Sub-menu	Main menu	Sub-menu	Main menu	Sub-menu
Brightness	<ul style="list-style-type: none"> Adjust the parent unit's LCD brightness. 	Lullaby	/ <p>Play/Stop lullaby</p> <ul style="list-style-type: none"> Select one of the soothing sounds, or white noise. Play all melodies. 	Alert tone settings	<ul style="list-style-type: none"> Set the parent unit to beep when the battery is low. Set the parent unit to beep when the link between the parent unit and the baby unit is lost. Set the confirmation tone on or off when selecting an option in the menus. Set the parent unit to beep when the baby unit detects sounds while in Split mode (For pairing with DVM-200C).
Camera	<p>Monitoring mode (For pairing with DVM-200C)</p> <ul style="list-style-type: none"> Single mode Split mode Patrol mode <p>Baby unit speaker volume</p> <ul style="list-style-type: none"> Adjust the baby unit's speaker volume. <p>Add a baby unit (For pairing with DVM-200C).</p> <p>Delete a baby unit.</p>	Temperature	<p>ON/OFF</p> <p>Turn on/off temperature alert tone.</p> <ul style="list-style-type: none"> Set the parent unit to beeps whenever the room temperature detected by the baby unit falls outside of the set temperature range. Set the minimum temperature. Set the maximum temperature. Set temperature display in Fahrenheit (°F) or Celsius (°C) 	Sound activation - screen and audio	<p>ON/OFF</p> <p>Turn on/off sound activation</p> <ul style="list-style-type: none"> When on, once a sound is detected, the parent unit screen and speaker will automatically turn on. See Sound sensitivity and sound activation section to learn more. When the parent unit screen is off and it receives alerts, for example, link lost between parent unit and baby unit, the parent unit screen and speaker will turn on for 10 seconds.
		VOX (Voice Activated Alert) Sensitivity	<ul style="list-style-type: none"> You can set VOX sensitivity level to activate parent unit screen and sound when baby unit detects sounds that exceed certain levels. See Sound sensitivity and sound activation section to learn more. 		

Parent unit icons (Cont'd)

Status icons	Status icons	Alert icons
<p>Connection status</p> <ul style="list-style-type: none"> - Strong signal strength. - Moderate signal strength. - Low signal strength. - Weak signal strength. <p>Current view status</p> <p>Night vision - On</p> <p>Zoom - On</p> <p>Lullaby - On</p> <p>Real-time temperature</p> <ul style="list-style-type: none"> Real-time temperature detected by the baby unit in Fahrenheit (°F) or Celsius (°C) (e.g. 57°F or 14°C). <p>Temperature alert tone - On</p>	<p>9-level sound indicator</p> <ul style="list-style-type: none"> indicates low sound level detected by the baby unit. indicates moderate sound level detected by the baby unit. indicates high sound level detected by the baby unit. <p>Mute alert</p> <ul style="list-style-type: none"> Displays when the parent unit speaker volume is set to off. Displays when the parent unit is talking to the baby unit. <p>Battery status</p> <ul style="list-style-type: none"> animates when the battery is charging. - battery is fully charged. - battery is low and needs charging. <p>Speaker volume - displays the parent unit speaker volume level while adjusting.</p>	<ul style="list-style-type: none"> Displays when parent unit's battery is low and needs charging. <ul style="list-style-type: none"> Displays when connection between parent unit and baby unit is lost. <ul style="list-style-type: none"> Displays when sound is detected at a baby unit when in Split view. (For pairing with DVM-200C) <ul style="list-style-type: none"> Baby unit detects temperature reaches or exceeds the set maximum. <ul style="list-style-type: none"> Baby unit detects temperature is at or is lower than the set minimum.
	<p>Night vision</p> <p>The baby unit has infrared LEDs that allow you to see your baby clearly at night or in a dark room. When the baby unit being viewed detects low light levels, the infrared LEDs are switched on automatically. The images from the baby unit are in black and white, and appears on the screen.</p> <p>Notes</p> <ul style="list-style-type: none"> It is normal if you see a short white glare on your parent unit screen as the baby unit is adapting to the dark environment. When the infrared LEDs are on, the images are in black and white. This is normal. <p>Tip</p> <ul style="list-style-type: none"> Depending on the surroundings and other interfering factors, like lightings, objects, colors and backgrounds, the video quality may vary. Adjust the baby unit's angle or place the baby unit at a higher level to prevent glare and blurry display. 	

Sound sensitivity and sound activation

Adjust sound detection sensitivity

You can turn on **Sound activation** and adjust the **VOX sensitivity** to detect sounds and turn on the parent unit while its screen is switched off or dimmed. When the baby unit detects sounds that exceed certain levels, the parent unit screen will turn on and the baby unit starts transmitting the sounds to the parent unit, and you can see and hear your baby.

If you turn off **Sound activation**, you will hear sounds from the baby unit all the time, even when the parent unit screen is switched off.

If you have turned on sound alert, the parent unit beeps when the baby unit detect sounds while in **Split** mode (*For pairing with **DVM-200**).

VOX Sensitivity level	Level 5 (Highest)	Level 4 (High)	Level 3 (Medium)	Level 2 (Low)	Level 1 (Lowest)
Description	(Default setting) The parent unit screen and speaker turn on for very small sounds, including background noises from your baby's room.	The parent unit screen and speaker turn on for soft babbling and louder sounds from your baby. The parent unit remains quiet when your baby sleeps soundly.	The parent unit screen and speaker turns on for loud babbling and louder sounds from your baby. The parent unit remains quiet when your baby makes soft sounds.	The parent unit screen and speaker turn on for crying and louder sounds from your baby. The parent unit remains quiet when your baby makes soft sounds.	The parent unit screen and speaker turn on for loud crying or screaming sounds from your baby. The parent unit remains quiet when your baby makes soft sounds.

Sound activated screen and audio

When **Sound activation** is on, the parent unit screen stays off to save power when the baby unit detects no sound.

Once the baby unit detects sounds that are louder than the chosen sound sensitivity level, the parent unit screen and speaker turn on automatically. The parent unit will then turn off again after 50 seconds of no sound detection.

Note

- If you have muted the parent unit speaker, only the parent unit screen will turn on when a sound is detected.

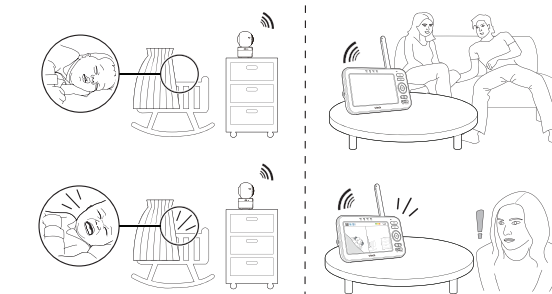

Mount the baby unit on dry wall (optional)

Notes

- Check for reception strength and baby unit's angle before drilling the holes.
- The types of screws and anchors you need depend on the composition of the wall. You may need to purchase the screws and anchors separately to mount your baby units.

- Place the wall mount bracket on a wall and then use a pencil to mark the top and the bottom holes as shown. Remove the wall mount bracket and drill two holes in the wall (7/32 inch drill bit).

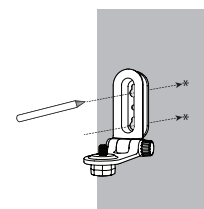

- If you drill the holes into a stud, go to step 3.
 - If you drill the holes into an object other than a stud, insert the wall anchors into the holes. Tap gently on the ends with a hammer until the wall anchors are flush with the wall.



- Align the wall mount bracket and screws with the holes in the wall as shown. Tighten the screw in the middle hole first, so that the wall mount bracket position is fixed. You can tighten the other screw in the top hole.

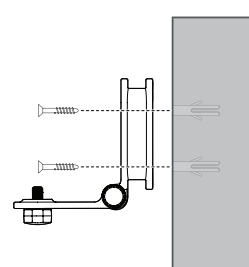

OR

- Place the baby unit on the wall mount bracket. Tighten the screw into the threaded socket at the bottom to secure the baby unit.

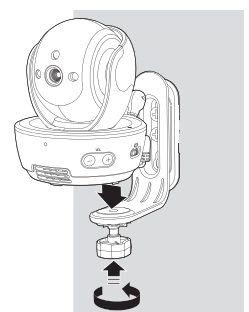

- Place the baby unit on the wall mount bracket. Tighten the screw into the threaded socket at the bottom to secure the baby unit. Align the holes on the wall mount bracket with the screws on the wall, and slide the wall mount bracket down until it locks into place.

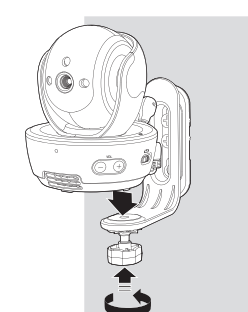

Tips and remarks

INTERFERENCE-FREE:

This baby display monitor is digitally coded. This means you will never receive signals from other devices, nor can the signal from your baby unit(s) be received by e.g. your neighbors.

In case the baby unit(s) or parent unit is placed in or in the close vicinity of electromagnetic fields, the signal (images or sound) can be slightly affected. If this happens, try a different location for the baby unit(s) or parent unit or move, if possible, the source of the interference.

EAVESDROPPING/WIRETAPPING:

Eavesdropping/wiretapping of the signals from this baby video monitor is nearly impossible. Not only must one be within range of the baby video monitor, one also needs some very costly equipment.

MAINTENANCE:

Only clean the baby monitor with a moist cloth; never use chemical cleaners. Before any cleaning, you must disconnect the adapters.

RANGE:

The baby display monitor has a range of up to 300 meters in an open field and up to 50 meters indoors; this range depends on local circumstances.

DELAY IN IMAGES AND SOUND:

The baby unit transmits the images and sound to the parent unit in digital blocks. The parent unit converts these signals back to a recognizable image and a comprehensible sound. Therefore, there is a small delay between the moment of movement and making sounds and the display and sounds of the parent unit.

Besides that, the sounds and images on the parent unit are not exactly simultaneous.



V1.3

Commaxx BV
Wiebachstraat 37
6466 NG Kerkrade
The Netherlands

www.alectobaby.com

Einleitung

Das Alecto DVM200M ist ein drahtloses Audio-/Videoüberwachungssystem, das für den privaten Gebrauch in Innenräumen gedacht ist. Es ist damit möglich, ununterbrochen zu beobachten und zuzuhören oder das Babyphone einzuschalten.

ACHTUNG
Bevor Sie das Gerät in Betrieb nehmen, entfernen Sie bitte alle Schutzfolien von der Eltern- und der Babyeinheit.

Technische Daten

Reichweite:
bis zu 50 Meter im Innenbereich
bis zu 300 Meter im Außenbereich

Stromversorgung der Elterneinheit:
3,7-V-Lithium-Ionen-Akku, 1000 mAh, 3,7 Wh
Modell: 523450AR1000
5 V DC 1000 mA Netzteil (inkl.)
Modell: VT05EEU05100

Stromversorgung der Babyeinheit:
5 V DC 1000 mA Netzteil (inkl.)
Modell: VT05EEU05100
Frequenz: 2405 – 2475 MHz
Modulation: FSK
RF-Leistung: < 20 dBm
Display: 4,3-Zoll-TFT-LCD-Display, 480 x 272 Pixel

Aufladezeit des Akkus der Elterneinheit: 6 bis 7 Stunden
Lebensdauer des Akkus der Elterneinheit: 3 bis 4 Stunden
Bereitschaftszeit bis 10 Stunden
Bereich des Temperatursensors: 10 °C bis 37 °C
Genauigkeit: ±2 °C (bei 25 °C)
Lagertemperatur: 0 °C bis 50 °C
*: Die oben genannten Zeiten sind nur Richtwerte und hängen von der Verwendung, dem Zustand und der Qualität des Akkus ab.

Informationen zum wiederaufladbaren Akku:
Lithium-Ionen-Akku, 3,7 V, 1000 mAh
Yi Yang Corun Battery Co., Ltd.
Modellnummer: 523450AR1000

Konformitätserklärung

Hiermit erklärt Commax, dass das Funkgerät Typ Alecto DVM200M der Richtlinie 2014/53/EU entspricht. Den vollständigen Text der EU-Konformitätserklärung finden Sie unter der folgenden Internetadresse:
http://DOC.hesdo.com/DVM200M-DOC.pdf
Die Verwendung dieses Geräts ist in allen Ländern der EU erlaubt. In Frankreich, Italien, Russland und der Ukraine ist nur die Verwendung in Innenräumen erlaubt.

Informationen zu den Netzteilen der Eltern- und der Babyeinheit:
Herstellernamen und Anschrift:
VTECH Telecommunications LTD, 23/F,
Tai Ping Industrial Centre, Block 1, 57 Ting Kok Road,
Tai Po, Hong Kong
Modellidentifikator: VT05EEU05100
Eingangsspannung: 100 – 240 V~
Wechselstromfrequenz des AC-Eingangs: 50/60 Hz
Ausgangsstrom: 1,0 A
Ausgangsleistung: 5,0 W
Durchschnittliche Effizienz bei Normallast: 74,0 %
Effizienz bei einer Niederlast von 10 %:
Leistungsaufnahme bei Nulllast: 0,07 W

NOTE Das Typenschild befindet sich unter dem Akku.



Wichtige Sicherheitshinweise
Das entsprechende Typenschild befindet sich an der Unterseite der Basis der Babyeinheit.
1. **VORSICHT:** Installieren Sie die Babyeinheit nicht auf einer Höhe von mehr als 2 Metern.
2. **VORSICHT:** Verwenden Sie nur den mitgelieferten Akku.
3. Wenn der falsche Akkutyp für die Elterneinheit verwendet wird, besteht Explosionsgefahr. Der Akku darf während der Benutzung, Aufbewahrung oder des Transports weder sehr hohen oder sehr niedrigen Temperaturen noch niedrigem Luftdruck in großen Höhenlagen ausgesetzt werden. Die Entsorgung des Akkus in Feuer oder einem heißen Ofen und das mechanische Zerkleinern oder Zerteilen des Akkus kann zu Explosionen führen. Den Akku an einem extrem heißen Ort zu lassen, kann eine Explosion oder ein Auslaufen entflammbarer Flüssigkeiten oder Gase zur Folge haben. Einem sehr niedrigen Luftdruck ausgesetzte Batterie kann explodieren oder es kann aus einer einem sehr niedrigen Luftdruck ausgesetzten Batterie entflammbares Gas entweichen oder entflammbare Flüssigkeit auslaufen. Entsorgen Sie gebrauchte Akkus entsprechend den Anweisungen. Bei Geräten für den Netzbetrieb sollte die Steckdose sich in der Nähe des Gerätes befinden und leicht zugänglich sein.

Lieferumfang

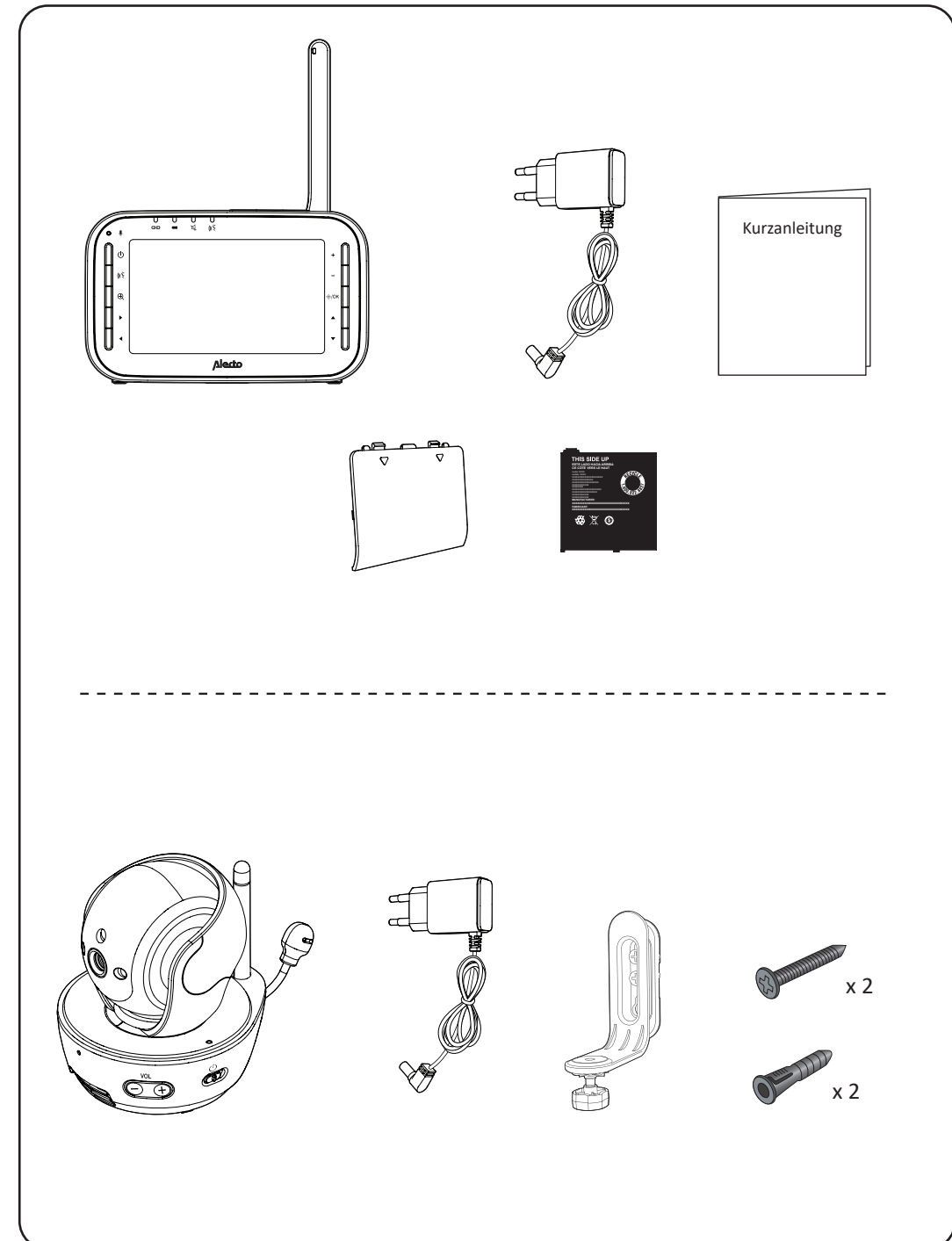

1 Babyphone verbinden

Akku einsetzen
Die Elterneinheit wird mit einem wiederaufladbaren Akku oder mit Netzstrom betrieben. Um Ihr Baby dauerhaft zu überwachen, sollten Sie sowohl den Akku als auch den Netzstrom verwenden.

Hinweis:
• Verwenden Sie nur den mit diesem Produkt mitgelieferten Akku.
• Wenn die Elterneinheit längere Zeit nicht benutzt wird, trennen Sie den Akku und nehmen Sie diesen heraus, um ein Auslaufen zu verhindern.



Akku auswechseln
Um den Akku auszutauschen, drücken Sie die Abdeckung des Akkufachs nach unten, ziehen Sie diese heraus und befolgen Sie die obigen Schritte zum Einsetzen des Akkus.

NOTES
• Der Akku in der Elterneinheit ist fest integriert.
• Verwenden Sie nur die mit diesem Produkt gelieferten Netzteil.
• Achten Sie darauf, das Babyphone nicht an eine schaltbare Steckdose anzuschließen.
• Schließen Sie das Netzteil nur in vertikaler oder bodenmontierter Position an. Da die Stifte des Netzteils nicht zum Tragen des Gewichts des Babyphones geeignet sind, sollten sie nicht an Decken-, Untersch- oder Schranksteckdosen angeschlossen werden. Andernfalls kann das Netzteil unter Umständen nicht richtig mit den Steckdosen verbunden werden.
• Vergewissern Sie sich, dass die Eltern-, die Babyeinheiten und die Netzteilkabel außerhalb der Reichweite von Kindern liegen.

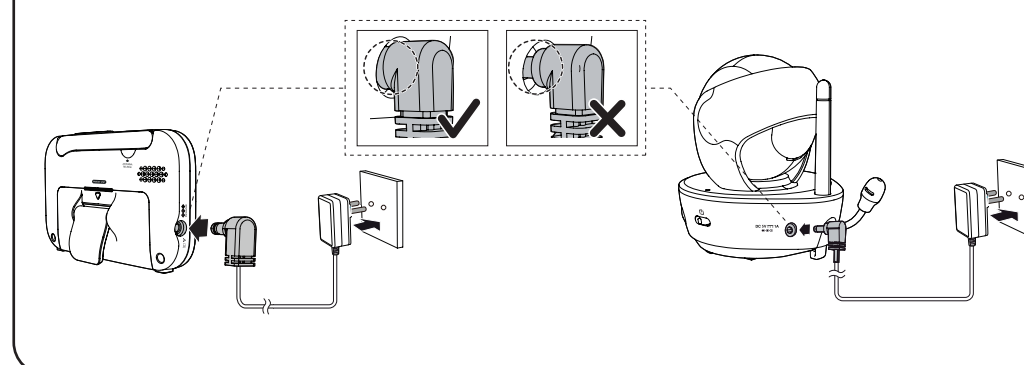

2 Babyphone ein- oder ausschalten

1 Schieben Sie den Schalter, um das Babyphone ein- oder auszuschalten.

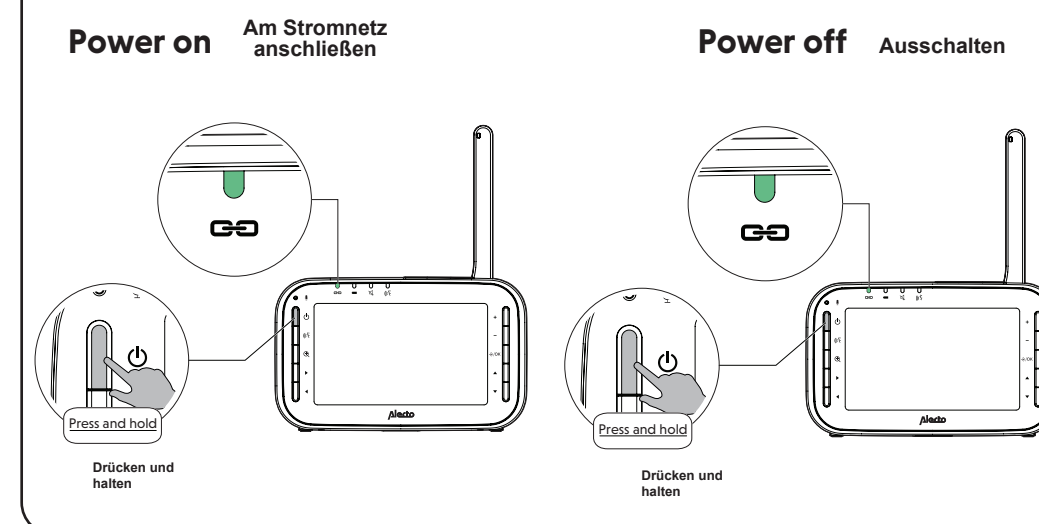
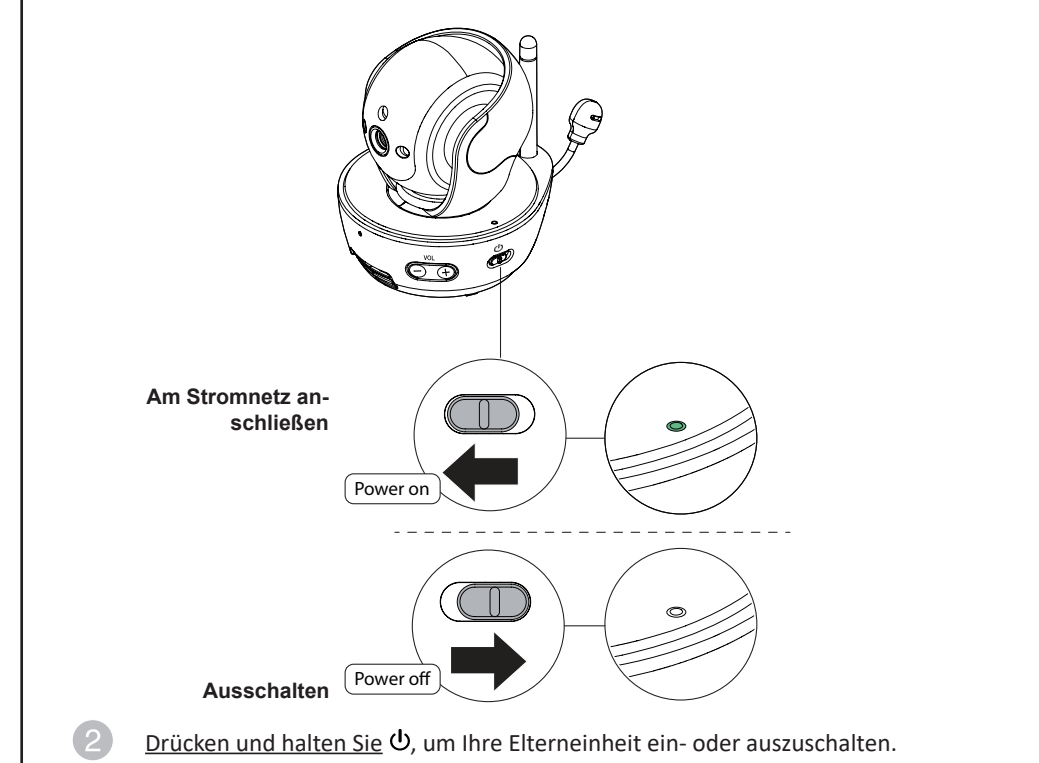

3 Babyphone positionieren

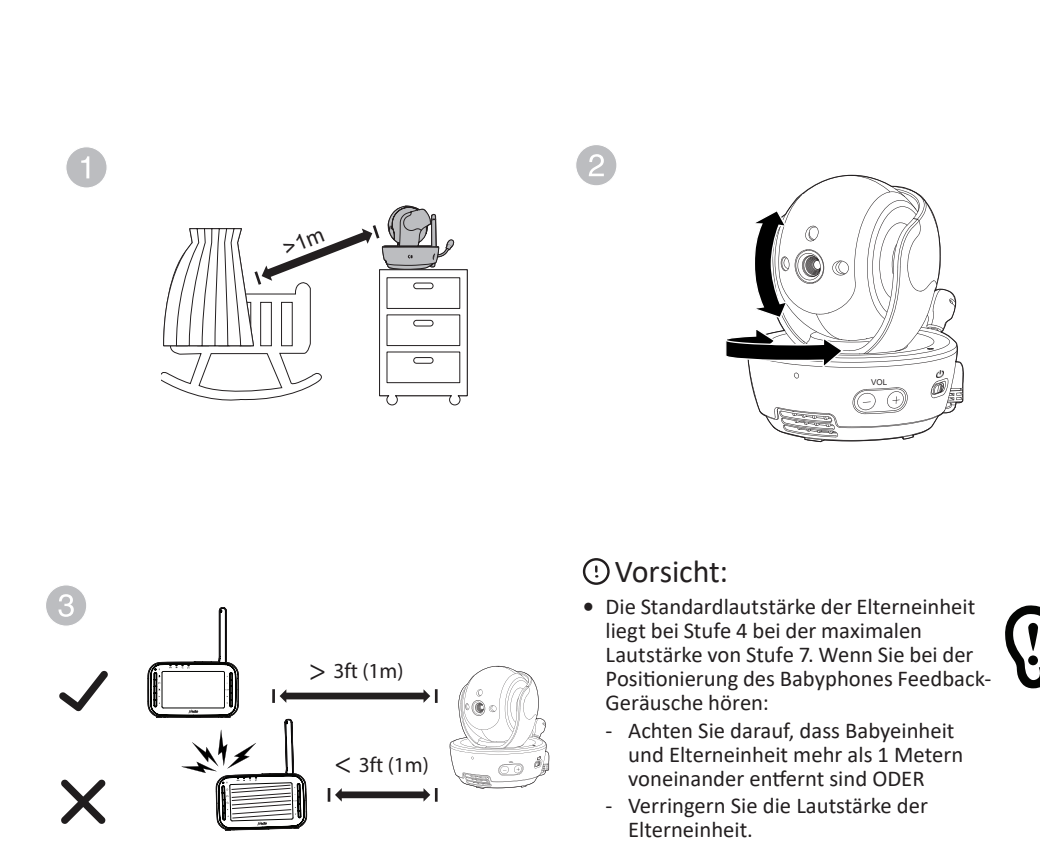

Vorsicht:
• Die Standardlautstärke der Elterneinheit liegt bei Stufe 4 bei der maximalen Lautstärke von Stufe 7. Wenn Sie bei der Positionierung des Babyphones Feedback-Geräusche hören:
- Achten Sie darauf, dass Babyeinheit und Elterneinheit mehr als 1 Meter voneinander entfernt sind ODER
- Verringern Sie die Lautstärke der Elterneinheit.

Hinweis
• Um Störungen durch andere elektronische Geräte zu vermeiden, sollten Sie das Babyphone mindestens 1 Meter von Geräten wie drahtlosen Routern, Mikrowellen, Handys und Computern entfernt aufstellen.

4 Statusprüfung

Sobald Sie sowohl die Baby- als auch die Elterneinheit einschalten, zeigt die Elterneinheit das Bild der Babyeinheit an, und die **VERBINDUNGS-LED** schaltet sich ein.
Die **AN-LED** der Babyeinheit leuchtet auf.

Übersicht - Babyeinheit

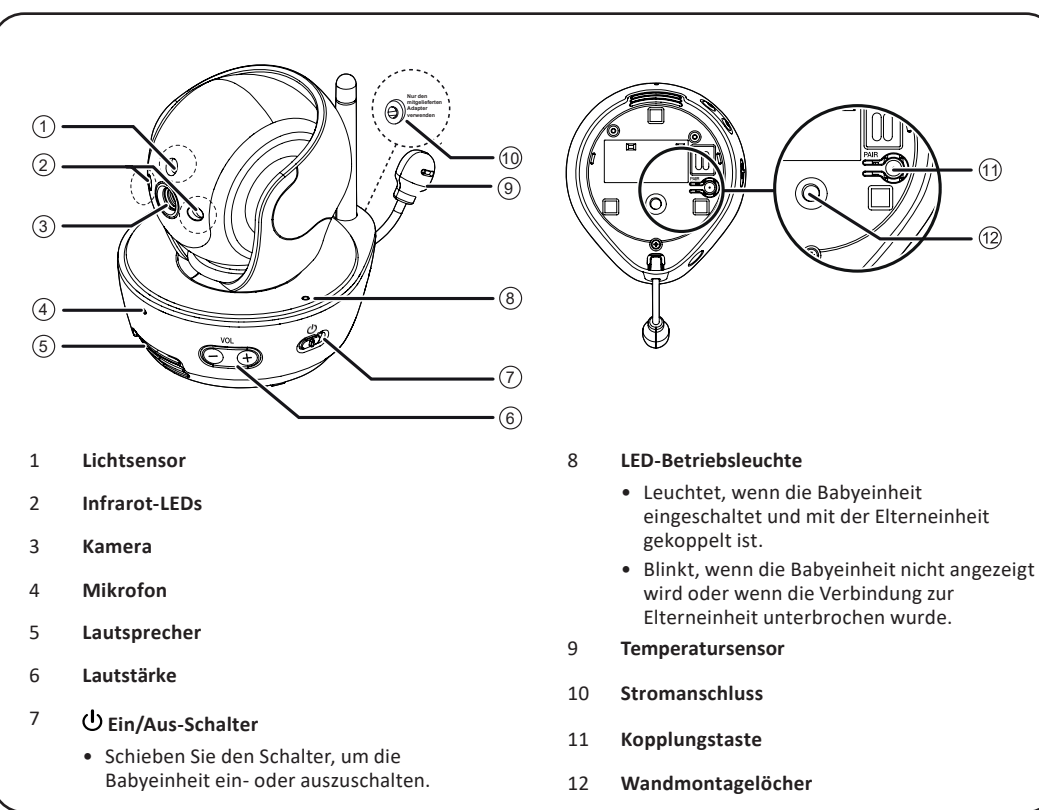

- Lichtsensoren
- Infrarot-LEDs
- Kamera
- Mikrofon
- Lautsprecher
- Lautstärke
- Ein/Aus-Schalter
- LED-Betriebsleuchte
- Temperatursensor
- Stromanschluss
- Kopplungstaste
- Wandmontagelöcher

Übersicht - Elterneinheit

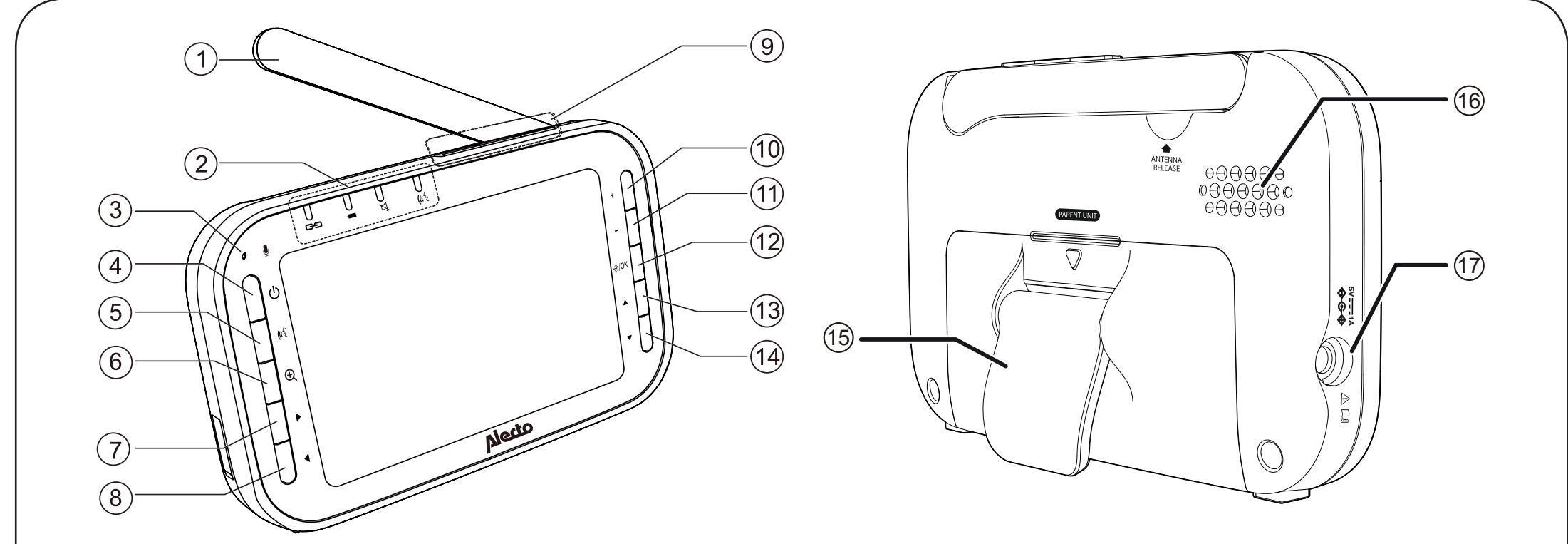

- Antenne
- LED-Anzeige
- Integriertes Mikrofon
- Ein/Aus-Schalter
- OK-Taste
- Vergrößern-Taste
- Leutet, wenn die Gegenseprechfunktion aktiviert ist.
- Integriertes Mikrofon
- Ein/Aus-Schalter
- OK-Taste
- Vergrößern-Taste
- Taste +
- Leuchtet, wenn die Gegenseprechfunktion aktiviert ist.
- Integriertes Mikrofon
- Ein/Aus-Schalter
- OK-Taste
- Vergrößern-Taste
- Taste +

Grundlegende Bedienung - Elterneinheit

Lautsprecherlautstärke einstellen
Drücken Sie **vol / vol**, um die Lautstärke des Lautsprechers der Elterneinheit anzupassen.

Zoom
Drücken Sie auf **Q**, um das Bild zu vergrößern oder zu verkleinern.
Drücken Sie die Taste im Menü, um zur vorherigen Ebene zurückzukehren.

Mit Ihrer Babyeinheit sprechen
Halten Sie **TALK** gedrückt und sprechen Sie mit der Elterneinheit. Ihre Stimme wird an die Babyeinheit übertragen. Lassen Sie **TALK** los, wenn Sie mit dem Sprechen fertig sind und Ihr Baby wieder hören möchten.

Bildschirm ausschalten
Drücken und halten Sie die **Power-Taste EIN/AUS**, um den Bildschirm auszuschalten. Sie können weiterhin Töne von der Babyeinheit hören.

Tipp
• Drücken Sie eine beliebige Taste an der Elterneinheit, um den Bildschirm wieder einzuschalten.

Menü verwenden
Drücken Sie **OK**, um das Menü aufzurufen, einen Menüpunkt auszuwählen oder eine Einstellung zu speichern. Die Elterneinheit kann für erweiterte Einstellungen oder Vorgänge verwendet werden, z. B. um das Schlaflied der Babyeinheit abzuspielen oder zu stoppen oder um die Klangempfindlichkeit der Babyeinheit anzupassen.

Während Sie sich im Menü befinden:
• Drücken Sie **oder**, um durch die Menüoptionen zu blättern.
• Drücken Sie **OK**, um ein Element auszuwählen oder eine Einstellung zu speichern.
• Drücken Sie **▲** oder **▼**, um in den Untermenüs zu blättern oder um eine Einstellung zu ändern.
• Drücken Sie **◀**, um zu den vorherigen Menüoptionen zurückzukehren, ohne die aktuelle Einstellung zu ändern.
• Drücken Sie **Q**, um zum Live-Video zurückzukehren.



Symbole der Elterneinheit

Hauptmenü-Symbole

Hauptmenü	Untermenü
Helligkeit	<ul style="list-style-type: none"> Stellen Sie die LCD-Helligkeit der Elterneinheit ein.
Kamera	<p>Überwachungsmodus (Bei Kopplung mit DVM-200C)</p> <ul style="list-style-type: none"> Einzelmodus Geteilter Modus Patrouillen - Modus <p>Lautsprecherlautstärke der Babyeinheit</p> <ul style="list-style-type: none"> Stellen Sie die Lautstärke des Lautsprechers der Babyeinheit ein. <p>Fügen Sie eine Babyeinheit hinzu (bei Kopplung mit DVM-200C).</p> <p>Löschen Sie eine Babyeinheit.</p>

Hauptmenü	Untermenü
Wiegenlied	<p>Wiegenlied abspielen/anhalten</p> <p>1 2 3 4</p> <ul style="list-style-type: none"> Wählen Sie einen der beruhigenden Töne oder weißes Rauschen. <p>1 2 3 4 5</p> <ul style="list-style-type: none"> Wählen Sie eine der fünf Melodien aus. <p>60min 45min 30min 15min OFF</p> <ul style="list-style-type: none"> Stellen Sie eine Zeitschaltuhr ein, um die Wiedergabe der ausgewählten Melodie oder des beruhigenden Tons zu beenden.
Temperatur	<p>ON/OFF</p> <p>Temperaturwarnton ein-/ausschalten.</p> <ul style="list-style-type: none"> Stellen Sie die Elterneinheit so ein, dass ein Signalton ertönt, wenn die von der Babyeinheit erkannte Raumtemperatur außerhalb des eingestellten Temperaturbereichs liegt. Stellen Sie die Mindesttemperatur ein. Stellen Sie die Höchsttemperatur ein. Stellen Sie die Temperaturanzeige in Fahrenheit (°F) oder Celsius (°C) ein

Hauptmenü	Untermenü
Einstellungen des Warntons	<ul style="list-style-type: none"> Abgabe des Signaltons durch die Elterneinheit bei schwachem Akku einstellen. Abgabe des Signaltons durch die Elterneinheit beim Verlust der Verbindung zwischen der Eltern- und der Babyeinheit einstellen. Bestätigungston bei der Auswahl einer Option in den Menüs ein- oder ausschalten. Stellen Sie die Elterneinheit so ein, dass sie piept, wenn die Babyeinheit im Modus Geteilt Geräusche erkennt (bei Kopplung mit DVM-200C).
Tonaktivierung - Bildschirm und Ton	<p>Tonaktivierung ein-/ausschalten</p> <ul style="list-style-type: none"> Wenn diese Funktion aktiviert ist, schalten sich der Bildschirm und der Lautsprecher der Elterneinheit automatisch ein, sobald ein Ton erkannt wird. Weitere Informationen finden Sie im Abschnitt Tonempfindlichkeit und Tonaktivierung. Hinweis Wenn der Bildschirm der Elterneinheit ausgeschaltet ist und Warmmeldungen empfangen werden, z. B. wenn die Verbindung zwischen Eltern- und Babyeinheit unterbrochen wurde, werden der Bildschirm und der Lautsprecher der Elterneinheit für 10 Sekunden eingeschaltet. <p>VOX (Voice Activated Alert)-Empfindlichkeit</p> <ul style="list-style-type: none"> Sie können die VOX-Empfindlichkeit so einstellen, dass der Bildschirm der Elterneinheit und der Ton aktiviert werden, wenn die Babyeinheit Geräusche beim Überschreiten bestimmter Werte erkennen. Weitere Informationen finden Sie im Abschnitt Tonempfindlichkeit und Tonaktivierung.

Symbole der Elterneinheit (Forts.)

Statussymbole

	Verbindungsstatus
	• Starkes Signal.
	• Mäßiges Signal.
	• Schwaches Signal.
	• Sehr schwaches Signal.
	Aktueller Ansichtstatus
	Nachtsicht - Ein
	Zoom - Ein
	Schlaflied - Ein
	Echtzeit-Temperatur
	• Von der Babyeinheit ermittelte Echtzeit-Temperatur in Fahrenheit (°F) oder Celsius (°C) (z. B. 57 °F oder 14 °C).
	Temperaturalarmton - Ein

Statussymbole

	9-stufige Tonanzeige
	• zeigt einen niedrigen Geräuschpegel an, der von der Babyeinheit erkannt wird.
	• zeigt an, dass die Babyeinheit einen mittleren Geräuschpegel erkennt.
	• zeigt einen hohen Geräuschpegel an, der von der Babyeinheit erkannt wird.
	Stummschaltungsalarm
	• Wird angezeigt, wenn die Lautstärke des Lautsprechers der Elterneinheit auf „Aus“ gesetzt ist.
	• Wird angezeigt, wenn die Elterneinheit mit der Babyeinheit spricht.
	Akkustatus
	• wird beim Aufladen des Akkus angezeigt.
	• - Akku ist vollständig geladen.
	• - Akku ist schwach und muss aufgeladen werden.
	Lautsprecherlautstärke – zeigt die Lautstärke des Lautsprechers der Elterneinheit während der Einstellung an.

Alarmsymbole

	• Wird angezeigt, wenn der Akku der Elterneinheit schwach ist und aufgeladen werden muss.
	• Wird angezeigt, wenn die Verbindung zwischen Elterneinheit und Babyeinheit unterbrochen ist.
	• Wird angezeigt, wenn in der geteilten Ansicht ein Geräusch an einer Babyeinheit erkannt wird. (Bei Kopplung mit DVM-200C)
	• Die Babyeinheit erkennt, dass die Temperatur den eingestellten Höchstwert erreicht oder überschreitet.
	• Die Babyeinheit erkennt, dass die Temperatur den eingestellten Mindestwert erreicht oder unterschreitet.

Nachtsicht

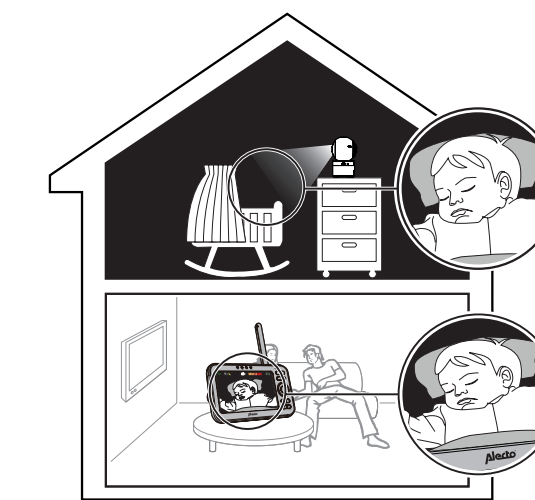

Die Babyeinheit verfügt über Infrarot-LEDs, mit denen Sie Ihr Baby nachts oder in einem dunklen Raum deutlich sehen können. Wenn die beobachtete Babyeinheit schlechte Lichtverhältnisse erkennt, werden die Infrarot-LEDs automatisch eingeschaltet. Die Bilder der Babyeinheit werden in Schwarz-Weiß aufgenommen, und es erscheint auf dem Bildschirm.

Hinweis:

- Ein kurzes weißes Schimmern auf dem Bildschirm der Elterneinheit ist normal, da sich die Babyeinheit an die dunkle Umgebung anpasst.
- Wenn die Infrarot-LEDs eingeschaltet sind, erscheinen die Bilder in Schwarzweiß. Das ist normal.
- Tipp**
- Je nach Umgebung und anderen störenden Faktoren wie Beleuchtungen, Gegenständen, Farben und Hintergründen kann die Videoqualität abweichen. Passen Sie den Winkel der Babyeinheit an oder stellen Sie die Babyeinheit etwas höher auf, um Blendungen und Unschärfe zu vermeiden.

Tonempfindlichkeit und Tonaktivierung

Empfindlichkeit der Tonerkennung einstellen

Sie können die **Tonaktivierung** einschalten und die **VOX-Empfindlichkeit** einstellen, um Geräusche zu erkennen und die Elterneinheit einzuschalten, während ihr Bildschirm ausgeschaltet oder abgedunkelt ist.

Wenn die Babyeinheit Geräusche erkennt, die eine bestimmte Lautstärke überschreiten, schaltet sich der Bildschirm der Elterneinheit ein und die Babyeinheit beginnt mit der Übertragung der Geräusche an die Elterneinheit. Sie können Ihr Baby sehen und hören.

Wenn Sie die **Tonaktivierung** ausschalten, hören Sie die ganze Zeit über Geräusche von der Babyeinheit, auch wenn der Bildschirm der Elterneinheit ausgeschaltet ist.

Falls Sie den Geräuschalarm eingeschaltet haben, piept die Elterneinheit, wenn die Babyeinheit im Modus **Geteilt** Geräusche erkennt (*bei Kopplung mit DVM-200).

VOX-Empfindlichkeitsstufe	Stufe 5 (Am höchsten)	Stufe 4 (Hoch)	Stufe 3 (Mittel)	Stufe 2 (Niedrig)	Stufe 1 (Am niedrigsten)
Beschreibung	(Standardeinstellung) Der Bildschirm und der Lautsprecher der Elterneinheit schalten sich bei sehr leisen Geräuschen, einschließlich Hintergrundgeräuschen aus dem Kinderzimmer, ein.	Der Bildschirm und der Lautsprecher der Elterneinheit schalten sich bei leichtem Brabbeln und lauterem Geräuschen Ihres Babys ein. Die Elterneinheit bleibt still, wenn Ihr Baby leise Geräusche macht.	Der Bildschirm und der Lautsprecher der Elterneinheit schalten sich bei lautem Brabbeln und lauterem Geräuschen Ihres Babys ein. Die Elterneinheit bleibt still, wenn Ihr Baby leise Geräusche macht.	Der Bildschirm und der Lautsprecher der Elterneinheit schalten sich ein, wenn Ihr Baby weint und lautere Geräusche von sich gibt. Die Elterneinheit bleibt still, wenn Ihr Baby leise Geräusche macht.	Der Bildschirm und der Lautsprecher der Elterneinheit schalten sich ein, wenn Ihr Baby laut weint oder kreischt. Die Elterneinheit bleibt still, wenn Ihr Baby leise Geräusche macht.

Bildschirm und Audio mit Tonaktivierung

Wenn die **Tonaktivierung** eingeschaltet ist, bleibt der Bildschirm der Elterneinheit ausgeschaltet, um Strom zu sparen, wenn die Babyeinheit keinen Ton erkennt. Sobald die Babyeinheit Geräusche erkennt, die lauter sind als die gewählte Geräuschempfindlichkeitsstufe, schalten sich der Bildschirm und der Lautsprecher der Elterneinheit automatisch ein. Die Elterneinheit schaltet sich nach 50 Sekunden ohne erkannten Ton wieder aus.

Hinweis

- Wenn Sie den Lautsprecher der Elterneinheit stummgeschaltet haben, schaltet sich bei Geräuscherkennung nur der Bildschirm der Elterneinheit ein.

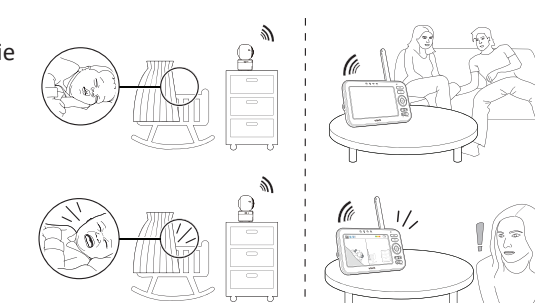

Babyeinheit an einer Trockenbauwand montieren (optional)

Hinweis:

- Prüfen Sie die Empfangsstärke und den Winkel der Babyeinheit, bevor Sie die Löcher bohren.
- Welche Arten von Schrauben und Dübeln benötigt werden, hängt von der Zusammensetzung der Wand ab. Möglicherweise müssen Sie zur Montage Ihrer Babyeinheiten separat Schrauben und Dübel kaufen.

- Platzieren Sie die Wandhalterung an einer Wand, markieren Sie dann mit einem Bleistift die oberen und unteren Löcher (siehe Abbildung). Entfernen Sie die Wandhalterung und bohren Sie zwei Löcher in die Wand (7/32-Zoll-Bohrer).

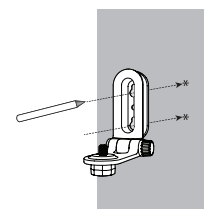

- Wenn Sie Löcher in einen Balken bohren, fahren Sie mit Schritt 3 fort.

- Wenn Sie Löcher in etwas anderes als einen Balken bohren, setzen Sie die Wanddübel in die Löcher ein. Klopfen Sie vorsichtig mit einem Hammer auf die Enden, bis die Dübel bündig mit der Wand abschließen.



- Richten Sie Wandhalterung und Schrauben an den Löchern in der Wand aus (siehe Abbildung). Ziehen Sie zuerst die Schraube im mittleren Loch fest, um die Position der Wandhalterung zu fixieren. Sie können die andere Schraube im oberen Loch festziehen.

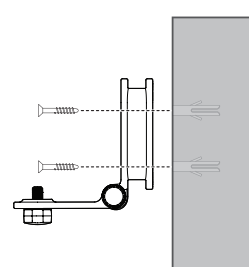

- Stecken Sie die Schrauben in die Löcher und ziehen Sie die Schrauben fest, bis nur noch 0,64 cm der Schrauben herausragen.

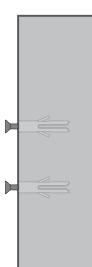

ODER

- Platzieren Sie die Babyeinheit an der Wandhalterung. Ziehen Sie die Schraube im Gewindesockel an der Unterseite fest, um die Babyeinheit zu sichern.

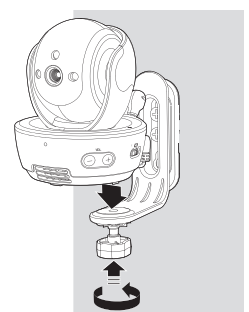

- Platzieren Sie die Babyeinheit an der Wandhalterung. Ziehen Sie die Schraube im Gewindesockel an der Unterseite fest, um die Babyeinheit zu sichern. Richten Sie die Löcher an der Wandhalterung an den Schrauben an der Wand aus und schieben Sie die Wandhalterung nach unten, bis sie einrastet.

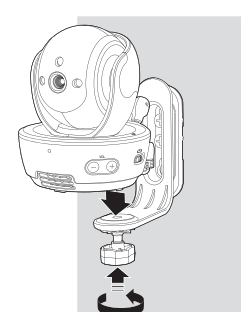

Tipps und Anmerkungen

STÖRUNGSFREI:

Das vorliegende Babyphone ist digital codiert. Das bedeutet, dass weder Sie die Signale von anderen Geräten noch Ihre Nachbarn das Signal Ihrer Babyeinheit(en) empfangen können.

Falls Babyeinheit(en) oder Elterneinheit in oder in der Nähe von elektromagnetischen Feldern platziert werden, könnte das Signal (Bilder oder Ton) geringfügig beeinträchtigt werden. Versuchen Sie in diesem Fall, die Position der Elterneinheit(en) oder Babyeinheit zu verändern oder nach Möglichkeit die Störquelle zu entfernen.

LAUSCHANGRIFF/ABHÖREN:

Das Abhören der Signale dieses Babyphones ist nahezu unmöglich. Man muss sich dazu nicht nur in Reichweite des Babyphones befinden, sondern benötigt auch eine sehr teure Ausrüstung.

WARTUNG:

Reinigen Sie das Babyphone nur mit einem feuchten Tuch; verwenden Sie niemals chemische Reinigungsmittel. Ziehen Sie vor jeder Reinigung unbedingt das Netzteil.

REICHWEITE:

Das Babyphone verfügt über eine Reichweite von bis zu 300 Metern auf freiem Feld und bis zu 50 Metern in geschlossenen Räumen; diese Reichweite hängt von den örtlichen Gegebenheiten ab.

VERZÖGERUNG VON BILD UND TON:

Die Babyeinheit überträgt die Bilder und Töne in digitalen Blöcken an die Elterneinheit. Die Elterneinheit wandelt diese Signale wieder in ein erkennbares Bild und einen verständlichen Ton um. Daher gibt es eine kleine Verzögerung zwischen dem Moment, in dem sich das Baby bewegt und Geräusche macht, und der Anzeige und den Tönen auf der Elterneinheit.

Außerdem werden die Töne und Bilder auf der Elterneinheit nicht exakt synchronisiert.

Alecto Mode d'emploi

DVM200M/DVM200MBK/DVM200MGS

Introduction

L'Alecto DVM200M est un système d'observation audio/vidéo sans fil, adapté à un usage privé en intérieur. Regardez et écoutez en permanence, ou allumez le moniteur bébé.

ATTENTION
Avant de commencer à utiliser l'ensemble, veuillez retirer toute feuille de protection de l'unité parent et de l'unité bébé.

Spécifications

Portée :

Jusqu'à 50 m en intérieur
Jusqu'à 300 m en extérieur

Alimentation de l'unité parent :

Batterie lithium-ion rechargeable 3,7 V, 1 000 mA h, 3,7 W h
Modèle : S23450AR1000
Adaptateur d'alimentation 5 V CC 1 000 mA (fourni)
Modèle : VT05EEU05100

Alimentation de l'unité bébé :

Adaptateur d'alimentation 5 V CC 1 000 mA (fourni)
Modèle : VT05EEU05100
Fréquence : 2 405 à 2 475 MHz
Modulation : FSK
Puissance en radiofréquence : < 20 dBm
Écran : LCD 4,3" TFT, 480 x 272 pixels

Temps de recharge de la batterie de l'unité parent : 6 à 7 heures
Autonomie de la batterie de l'unité parent : 3 à 4 heures
Autonomie en veille jusqu'à 10 heures
Plage du capteur de température : 10 à 37 °C
Précision : ±2 °C (à 25 °C)
Température de stockage : 0 à 50 °C

* : Les temps mentionnés ci-dessus sont donnés uniquement à titre de référence et dépendent de l'utilisation, des conditions et de la qualité des batteries.

Informations sur la batterie rechargeable :
Batterie au lithium-ion, 3,7 V 1 000 mA h
Yi Yang Corun Battery Co., Ltd.
Numéro du modèle : S23450AR1000

Déclaration de conformité

Par la présente, Commaxx déclare que le type d'équipement radio auquel appartient l'Alecto DVM200M est conforme à la directive 2014/53/UE. Le texte intégral de la déclaration de conformité UE est disponible à l'adresse Internet suivante : <http://DOC.hesdo.com/DVM200M-DOC.pdf>
L'utilisation de cet équipement est autorisée dans tous les pays de l'UE. En France, en Italie, en Russie et en Ukraine, seule l'utilisation en intérieur est autorisée.

Informations sur les adaptateurs d'alimentation de l'unité parent et l'unité bébé :

Nom et adresse des fabricants : Vtech Telecommunications LTD, 23/F., Tai Ping Industrial Centre, Block 1, 57 Ting Kok Road, Tai Po, Hong Kong.
Identifiant du modèle : VT05EEU05100
Tension d'entrée : 100 à 240 V~
Fréquence d'entrée CA : 50/60 Hz
Tension de sortie : 5 V CC
Courant en sortie : 1 A
Puissance de sortie : 5 W

Efficacité active moyenne : 74 %
Efficacité à faible charge : 10 %
Aucune consommation d'énergie à vide : 0,07 W

NOTE L'étiquette signalétique est placée sous la batterie.

Alecto DVM200M

Video Observation System
Monitor-Unit
VTECH TELECOMMUNICATIONS LTD
23/F., 57 TING KOK ROAD, TAI PO, HONG KONG

Consignes de sécurité importantes

La plaque signalétique appliquée est située au bas de la base de l'unité bébé.

- ATTENTION :** n'installez pas l'unité bébé à une hauteur supérieure à 2 m.
- ATTENTION :** Utilisez uniquement la batterie fournie.
- Un risque d'explosion est possible si un mauvais type de batterie est utilisé pour l'unité parent. La batterie ne peut pas être soumise à une température extrême élevée ou basse et à une faible pression atmosphérique à haute altitude pendant l'utilisation, le stockage ou le transport. L'élimination de la batterie dans un feu ou un four chaud, l'écrasement ou le découpage mécanique de la batterie peut entraîner une explosion. Si vous laissez la batterie dans un environnement à température extrêmement élevée, vous risquez de provoquer une explosion ou une fuite de liquide ou de gaz inflammable. Une batterie soumise à une pression d'air extrêmement basse peut entraîner une explosion ou une fuite de liquide ou de gaz inflammable. Jetez les piles usagées conformément aux instructions. Pour les équipements enfichables, la prise électrique doit être installée à proximité de l'équipement et doit être facilement accessible.
- Utilisez et rangez le produit à une température comprise entre 0 °C et 40 °C.

Contenu de l'emballage

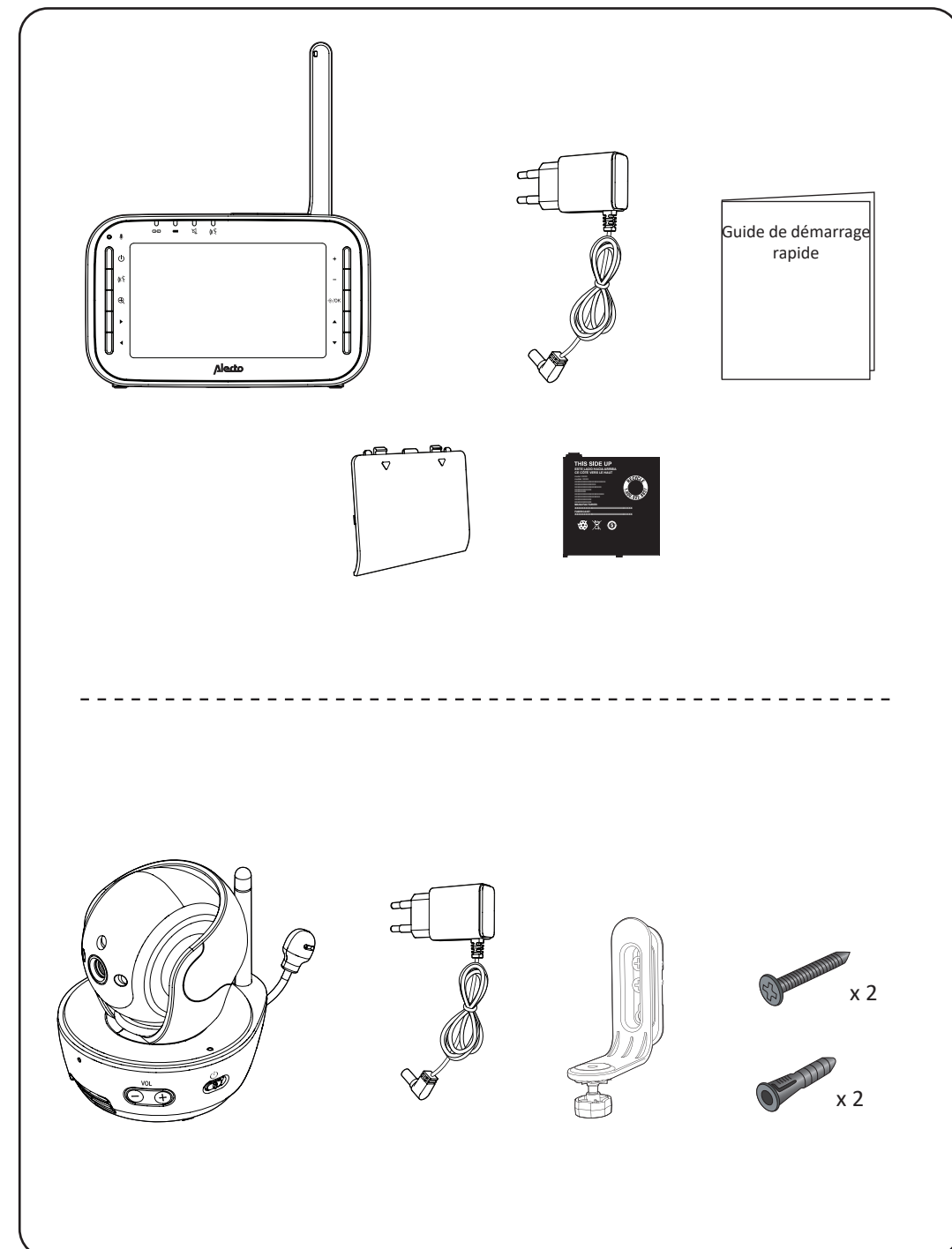

1 Connecter le moniteur bébé

Installer la batterie

L'unité parent fonctionne sur batterie rechargeable ou sur secteur. Pour surveiller en permanence votre bébé, assurez-vous d'utiliser simultanément la batterie et l'alimentation secteur.

Remarques

- Utilisez uniquement la batterie fournie avec ce produit.
- Si l'unité parent n'est pas utilisée pendant une longue période, déconnectez et retirez la batterie pour éviter toute fuite éventuelle.

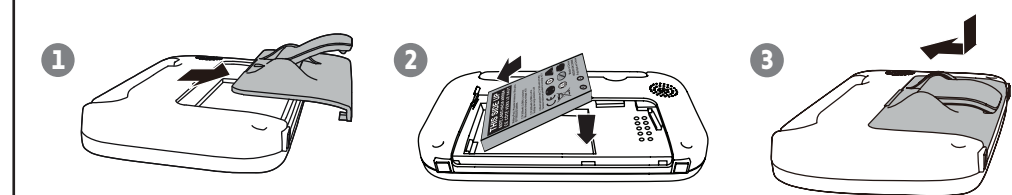

Retirez le boîtier arrière de l'unité parent en le faisant glisser. Installez le bloc-batterie rechargeable comme illustré par l'image. Remettez le boîtier arrière sur l'unité parent en le faisant glisser.

Remplacer la batterie

Pour remplacer la batterie, appuyez sur le couvercle du compartiment de la batterie et retirez-le, puis suivez les étapes ci-dessus pour installer la batterie.

NOTES

- La batterie rechargeable est intégrée dans l'unité parent.
- Utilisez uniquement les adaptateurs d'alimentation fournis avec ce produit.
- Assurez-vous que le moniteur pour bébé n'est pas branché à une prise électrique commandée par un interrupteur.
- Connectez les adaptateurs d'alimentation uniquement en position verticale ou au sol. Les broches des adaptateurs ne sont pas conçues pour supporter le poids du moniteur bébé. Par conséquent, ne les connectez pas à une prise au plafond, sous la table ou dans une armoire. Sinon, les adaptateurs risquent de ne pas se connecter correctement aux prises.
- Assurez-vous que l'unité parent, les unités bébé et les cordons de l'adaptateur d'alimentation sont hors de portée des enfants.

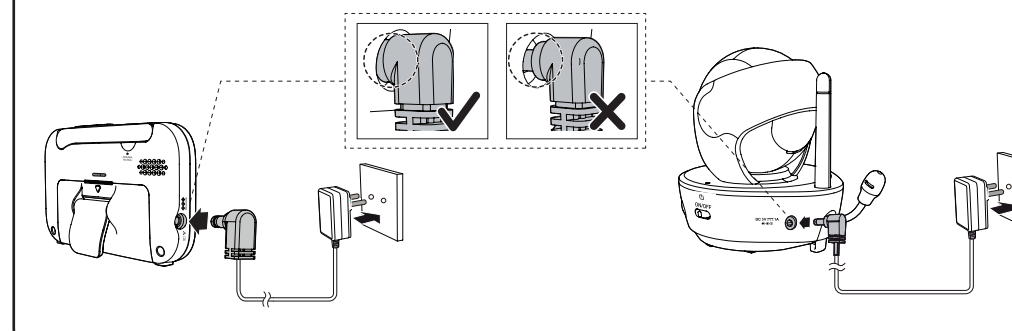

2 Allumer ou éteindre le moniteur bébé

1 Glissez le commutateur pour allumer ou éteindre votre unité bébé.

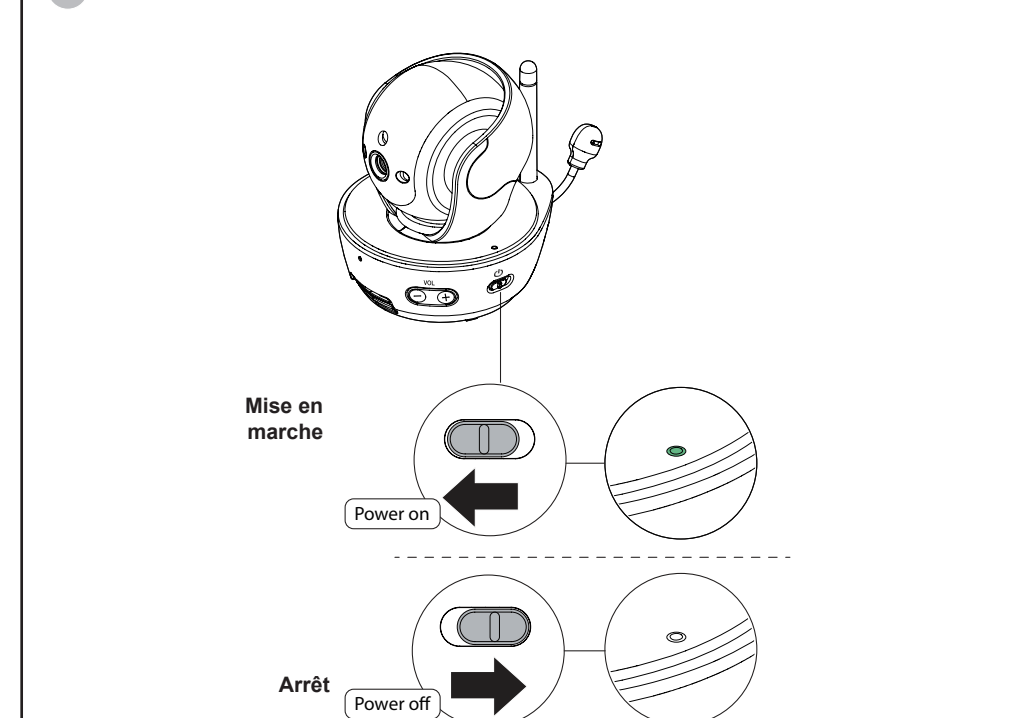

2 Appuyez et maintenez la touche enfoncée pour allumer ou éteindre votre unité parent.

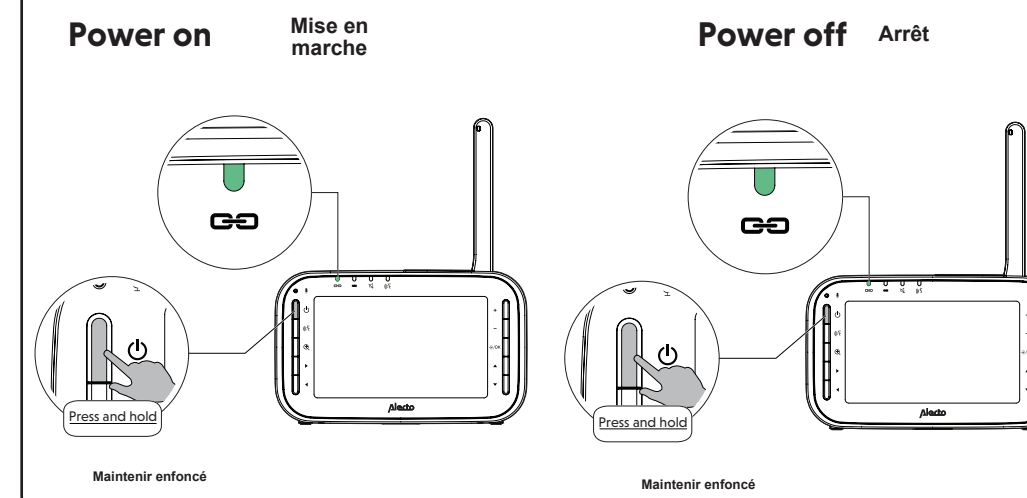

3 Positionnement du moniteur bébé

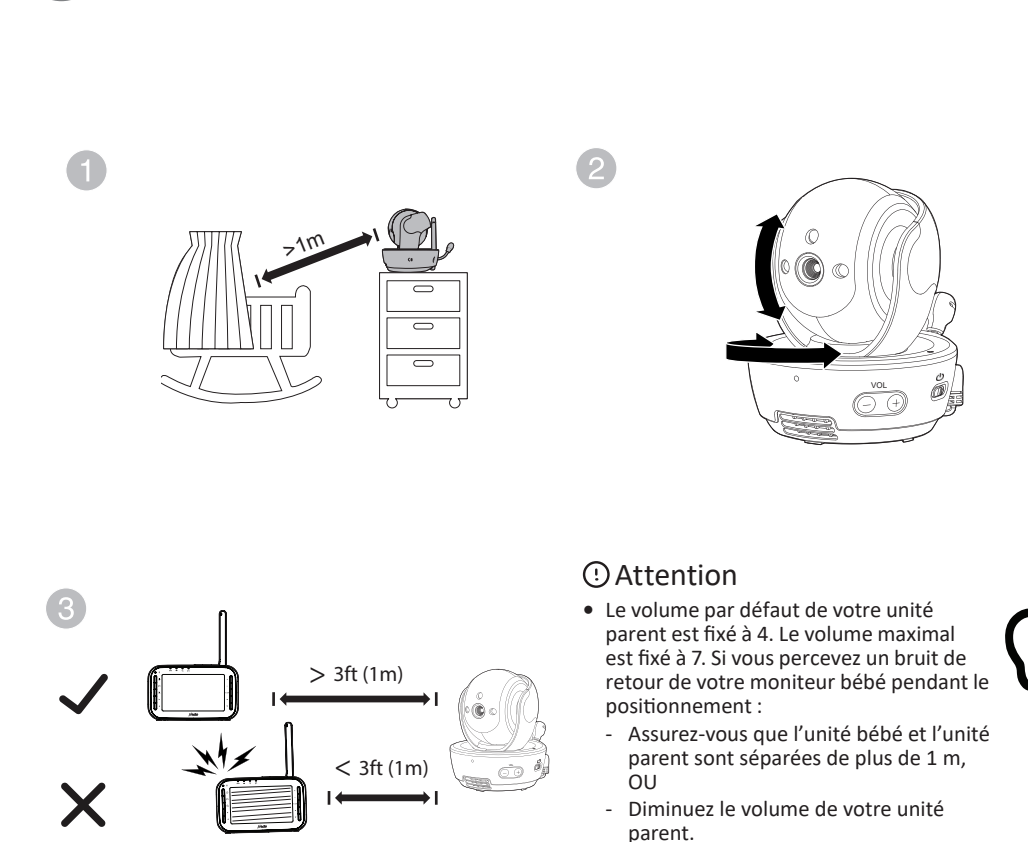

Attention

- Le volume par défaut de votre unité parent est fixé à 4. Le volume maximal est fixé à 7. Si vous percevez un bruit de retour de votre moniteur bébé pendant le positionnement :
 - Assurez-vous que l'unité bébé et l'unité parent sont séparées de plus de 1 m, OU
 - Diminuez le volume de votre unité parent.

Remarque

- Pour éviter les interférences avec d'autres appareils électroniques, placez votre moniteur bébé à au moins 1 m de tout appareil, par exemple routeurs sans fil, micro-ondes, téléphones portables et ordinateurs.

4 Contrôle de l'état



Le voyant d'ALIMENTATION de l'unité bébé s'allume.

Vue d'ensemble - Unité bébé

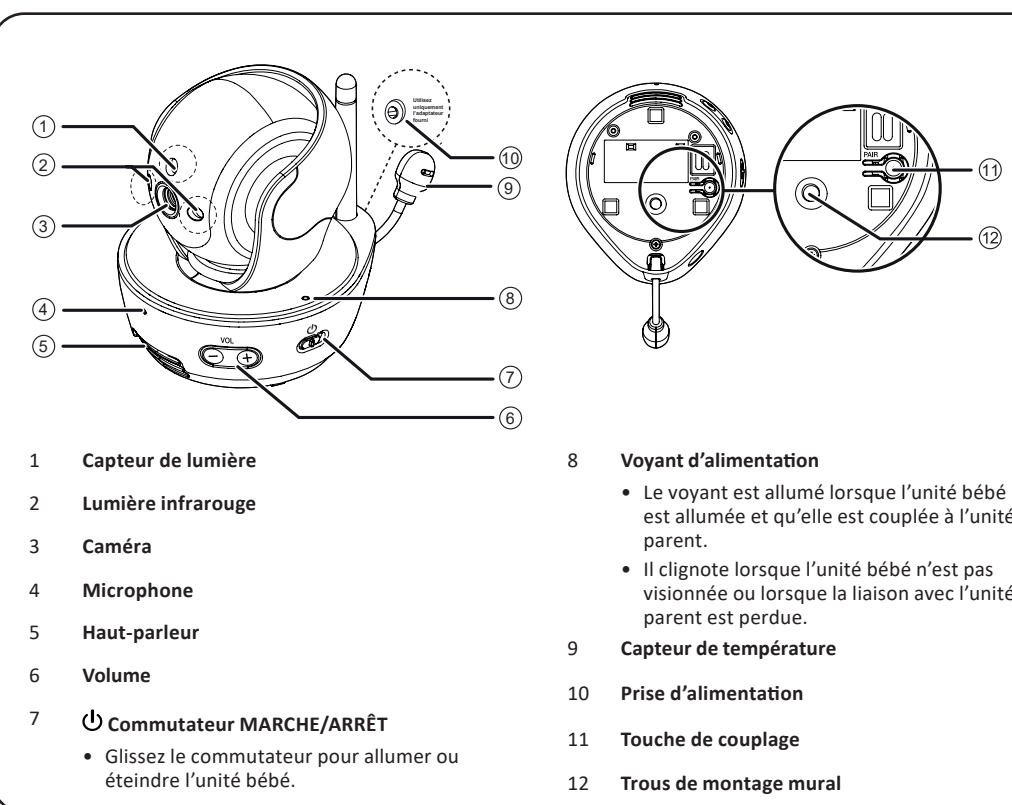

- Capteur de lumière
- Lumière infrarouge
- Caméra
- Microphone
- Haut-parleur
- Volume
- Commutateur MARCHÉ/ARRÊT
 - Glissez le commutateur pour allumer ou éteindre l'unité bébé.
- Voyant d'alimentation
 - Le voyant est allumé lorsque l'unité bébé est allumée et qu'elle est couplée à l'unité parent.
 - Il clignote lorsque l'unité bébé n'est pas visionnée ou lorsque la liaison avec l'unité parent est perdue.
- Capteur de température
- Prise d'alimentation
- Touche de couplage
- Trous de montage mural

Vue d'ensemble - Unité parent

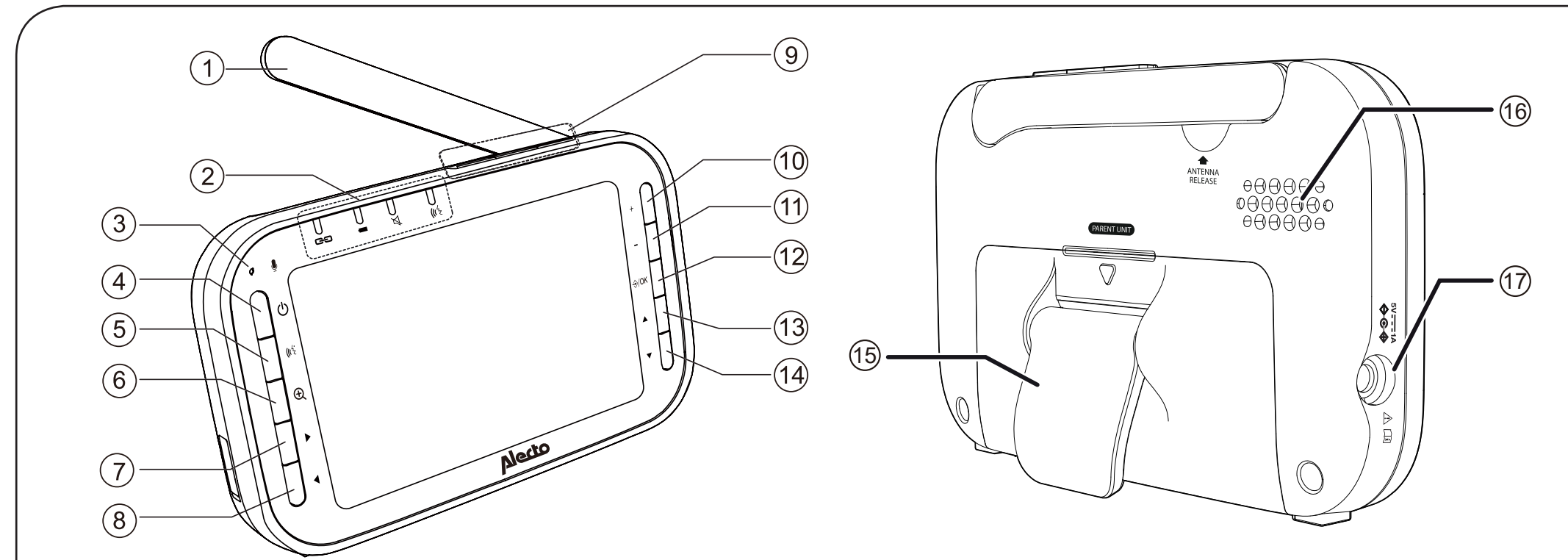

- Antenne
 - Dirigez-la vers le haut pour une portée optimale.
- Voyant
 - Le voyant reste allumé lorsque l'unité parent est connectée à l'unité bébé. Il clignote lorsque la connexion avec l'unité bébé est interrompue.
- Voyant :
 - Le voyant reste allumé lorsque l'adaptateur est connecté et le bloc-batterie est en cours de chargement ou d'entretien.
 - Il clignote lorsque le bloc-batterie est presque épuisé et doit être chargé.
 - Il s'éteint lorsque l'adaptateur est déconnecté et que la capacité restante du bloc-batterie est encore suffisante.
- Voyant
 - Le voyant s'allume lorsque le volume du haut-parleur est réglé sur 0 (aucun son).
- Voyant
 - Le voyant s'allume lorsque la fonction de conversation est activée.
- Microphone intégré
- Commutateur MARCHÉ/ARRÊT
 - Appuyez et maintenez la touche enfoncée pendant 2 s pour allumer ou éteindre l'unité parent.
- Touche
 - Appuyez et maintenez la touche enfoncée pour effectuer un zoom avant (pour obtenir un affichage un peu plus proche). Dans le menu, appuyez à nouveau sur cette touche pour revenir au niveau précédent.
- Touche
 - Appuyez sur cette touche pour effectuer un zoom arrière (pour obtenir un affichage un peu plus éloigné). Dans le menu, appuyez à nouveau sur cette touche pour revenir au niveau précédent.
- Touche
 - Appuyez brièvement sur cette touche pour passer à la berceuse suivante.
- Touche
 - Pour démarrer ou arrêter la lecture des berceuses.
- Touche
 - Touche à diverses fonctions. Veuillez consulter ce manuel utilisateur.
- Touche
 - Touche à diverses fonctions. Veuillez consulter ce manuel utilisateur.
- Touche
 - Appuyez et maintenez la touche enfoncée pour éteindre l'affichage. Appuyez brièvement sur la touche pour visualiser l'image de la caméra suivante (uniquement disponible si plusieurs caméras sont enregistrées).
- Touche
 - Appuyez brièvement sur cette touche pour passer à la berceuse suivante.
- Touche
 - Pour augmenter le volume.
- Touche
 - Pour diminuer le volume.
- Touche
 - Pour ouvrir le menu et confirmer les sélections.
- Touche
 - Touche à diverses fonctions. Veuillez consulter ce manuel utilisateur.
- Touche
 - Touche à diverses fonctions. Veuillez consulter ce manuel utilisateur.
- Support
- Haut-parleur intégré
- Entrée de l'adaptateur d'alimentation

Fonctionnement de base - Unité parent

Régler le volume du haut-parleur

Appuyez sur les touches / pour régler le volume du haut-parleur de votre unité parent.

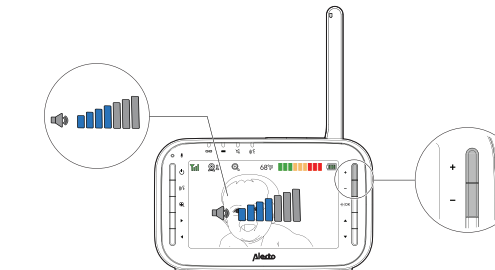

Parler à votre unité bébé

Appuyez et maintenez la touche de CONVERSATION pour parler à votre unité parent. Votre voix est transmise à l'unité bébé. Relâchez la touche de CONVERSATION une fois que vous avez terminé de parler pour réentendre votre bébé.

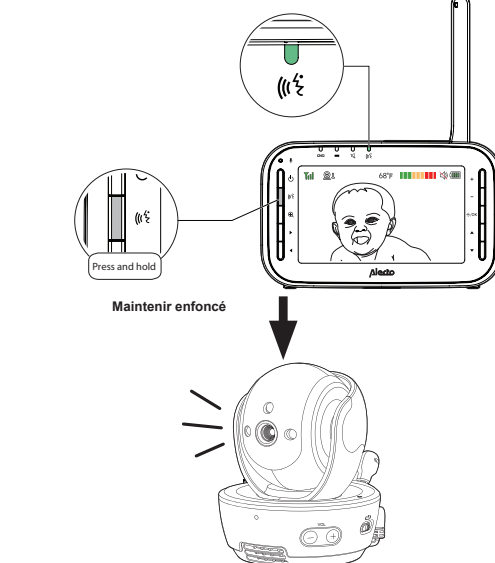

Zoom

Appuyez sur la touche pour effectuer un zoom avant ou arrière. Dans le menu, appuyez à nouveau sur cette touche pour revenir au niveau précédent.

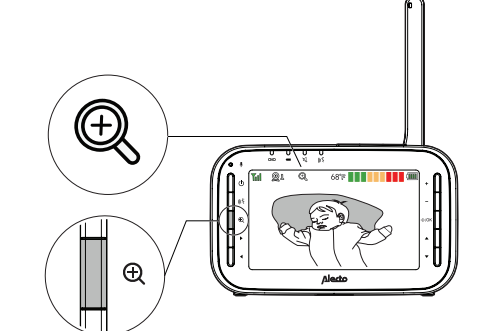

Éteindre l'écran

Appuyez et maintenez la touche MARCHÉ/ARRÊT pour éteindre l'écran. Vous entendrez toujours le son de l'unité bébé.

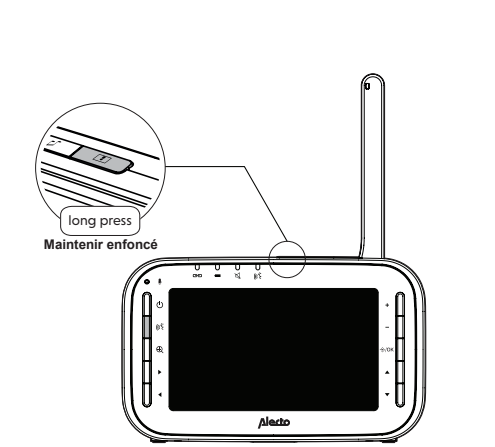

Conseil

- Appuyez sur n'importe quelle touche de l'unité parent pour rallumer l'écran.

Navigation dans le menu

Appuyez sur la touche pour accéder au menu, choisir un élément de menu ou enregistrer un réglage. Utilisez l'unité parent pour effectuer des réglages ou des opérations avancées, par exemple lire ou arrêter la berceuse de l'unité bébé, ou régler la sensibilité sonore de l'unité bébé.

Dans le menu :

- Appuyez sur la touche pour parcourir les options de menu.
- Appuyez sur la touche pour sélectionner un élément ou enregistrer un réglage.
- Appuyez sur la touche ou pour parcourir les sous-menus ou effectuer un réglage.
- Appuyez sur la touche pour revenir aux options de menu précédentes sans apporter de modification au réglage actuel.
- Appuyez sur la touche pour revenir à la vidéo en direct.

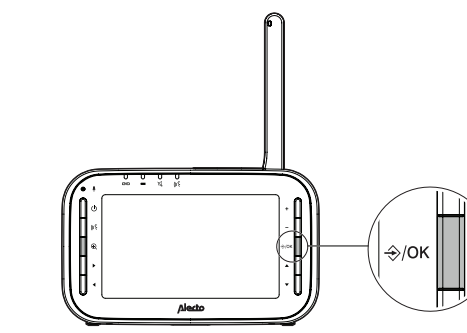

☑ Icônes de l'unité parent

Icônes du menu principal

Menu principal	Sous-menu
Luminosité	<ul style="list-style-type: none"> Pour régler la luminosité de l'écran LCD de l'unité parent.
Caméra	Mode de surveillance (couplage avec le DVM-200C) <ul style="list-style-type: none"> Mode simple Mode partagé Mode patrouille Volume du haut-parleur de l'unité bébé <ul style="list-style-type: none"> Pour régler le volume du haut-parleur de l'unité bébé. <ul style="list-style-type: none"> Pour ajouter une unité bébé (couplage avec le DVM-200C). Pour supprimer une unité bébé.

Menu principal	Sous-menu
Berceuse	<p>Lecture/arrêt de la berceuse</p> <ul style="list-style-type: none"> Sélectionnez l'un des sons apaisants ou le bruit blanc. <p>1 2 3 4 5</p> <ul style="list-style-type: none"> Sélectionnez l'une des cinq mélodies. <p>60min 45min 30min 15min OFF</p> <ul style="list-style-type: none"> Jouez toutes les mélodies. Réglez une minuterie pour interrompre la lecture de la mélodie ou du son apaisant sélectionné.
Température	<p>ON/OFF</p> <p>Activer/désactiver le son de l'alerte de température.</p> <ul style="list-style-type: none"> Réglez l'unité parent pour qu'elle émette des bips chaque fois que la température ambiante détectée par l'unité bébé est en dehors de la plage de température définie. Définissez la température minimale. Définissez la température maximale. Définissez l'affichage de la température en Fahrenheit (°F) ou en Celsius (°C).

Menu principal	Sous-menu
Paramètres du son d'alerte	<ul style="list-style-type: none"> Réglez l'unité parent pour qu'elle émette un signal sonore lorsque la batterie est faible. Réglez l'unité parent pour qu'elle émette un signal sonore lorsque la liaison entre l'unité parent et l'unité bébé est perdue. Activez ou désactivez le son de confirmation lorsque vous sélectionnez une option dans les menus. Réglez l'unité parent pour qu'elle émette un bip lorsque l'unité bébé détecte des sons en mode partagé (couplage avec le DVM-200C).
Activation sonore - écran et audio	<p>ON/OFF</p> <p>Activer/désactiver le son</p> <ul style="list-style-type: none"> Si cette option est activée, dès qu'un son est détecté, le haut-parleur et l'écran de l'unité parent s'allument automatiquement. Reportez-vous au paragraphe Sensibilité sonore et activation sonore pour en savoir plus. Remarque <ul style="list-style-type: none"> Lorsque l'écran de l'unité parent est éteint et qu'il reçoit des alertes (par exemple, une perte de liaison entre l'unité parent et l'unité bébé), le haut-parleur et l'écran de l'unité parent s'allument pendant 10 s.
Sensibilité à la voix (alerte par commande vocale)	<ul style="list-style-type: none"> Vous pouvez régler le niveau de sensibilité à la voix pour activer l'écran et le son de l'unité parent lorsque l'unité bébé détecte des sons qui dépassent certains niveaux. Reportez-vous au paragraphe Sensibilité sonore et activation sonore pour en savoir plus.

☑ Icônes de l'unité parent (suite)

Icônes d'état

État de la connexion	<ul style="list-style-type: none"> - Puissance du signal élevée. - Puissance du signal modérée. - Puissance du signal faible. - Puissance du signal pauvre.
État de la vue actuelle	
Vision nocturne - Activé	
Zoom - Activé	
Berceuse - Activé	
Température en temps réel	<ul style="list-style-type: none"> Température en temps réel mesurée par l'unité bébé affichée en Fahrenheit (°F) ou en Celsius (°C) (p. ex. 57 °F ou 14 °C).
Son d'alerte de température - Active	

°F ou °C



Icônes d'état

Indicateur de son sur 9 niveaux	<ul style="list-style-type: none"> indique un niveau sonore faible détecté par l'unité bébé. indique un niveau sonore modéré détecté par l'unité bébé. indique un niveau sonore élevé détecté par l'unité bébé.
Alerte de son coupé	<ul style="list-style-type: none"> S'affiche lorsque le volume du haut-parleur de l'unité parent est réglé sur désactivé. S'affiche lorsque l'unité parent parle à l'unité bébé.
État de la batterie	<ul style="list-style-type: none"> S'anime lorsque la batterie est en chargement. la batterie est complètement chargée. la batterie est faible et doit être rechargée.
Volume de haut-parleur : affiche le niveau de volume du haut-parleur de l'unité parent lors du réglage.	

Icônes d'alerte

- S'affiche lorsque la batterie de l'unité parent est faible et doit être rechargée.
- S'affiche lorsque la connexion entre l'unité parent et l'unité bébé est perdue.
- S'affiche lorsqu'un son est détecté sur une unité bébé en vue **partagée**. (Couplage avec le **DVM-200C**)
- L'unité bébé détecte que la température atteint ou dépasse la valeur maximale fixée.
- L'unité bébé détecte que la température est égale ou inférieure à la valeur minimale fixée.

☾ Vision nocturne

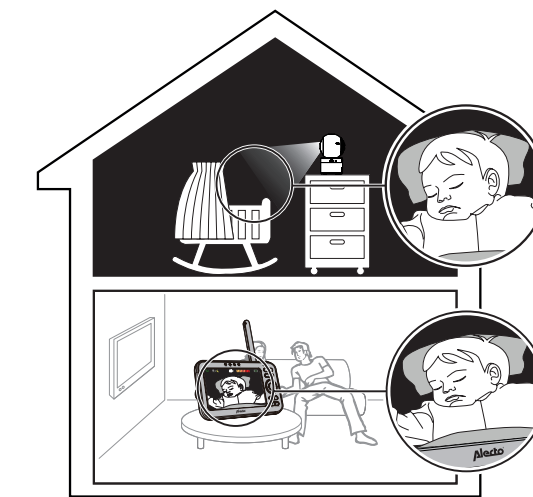

L'unité bébé est équipée d'une lumière infrarouge qui vous permet de voir clairement votre bébé la nuit ou dans une pièce sombre. Lorsque l'unité bébé visualisée détecte un faible niveau de lumière, la lumière infrarouge est automatiquement activée. Les images de l'unité bébé sont en noir et blanc, et l'icône apparaît sur l'écran.

Remarques

- Il est normal que vous voyiez un léger reflet blanc sur l'écran de votre unité parent, car l'unité bébé s'adapte à l'environnement sombre.
- Lorsque la lumière infrarouge est activée, les images sont en noir et blanc. Cela est normal.

Conseil

- La qualité de la vidéo peut varier en fonction de l'environnement et d'autres facteurs perturbateurs, tels que l'éclairage, les objets, les couleurs et les arrière-plans. Adaptez l'angle de l'unité bébé ou placez l'unité bébé à une hauteur plus élevée pour éviter les reflets et un affichage flou.

🔊 Sensibilité sonore et activation sonore

Régler la sensibilité de la détection sonore

Activez la fonction **Activation sonore** et réglez la **sensibilité à la voix** pour détecter les sons et allumer l'unité parent lorsque son écran est éteint ou atténué.

Lorsque l'unité bébé détecte des sons qui dépassent certains niveaux, l'écran de l'unité parent s'allume et l'unité bébé se met à transmettre les sons à l'unité parent. Vous pouvez alors voir et entendre votre bébé.

Si vous désactivez la fonction **Activation sonore**, vous entendrez les sons de l'unité bébé en permanence, même lorsque l'écran de l'unité parent est éteint.

Si vous avez activé l'alerte sonore, l'unité parentale émet un bip lorsque l'unité bébé détecte des sons en mode **partagé** (* couplage avec le **DVM-200**).

Niveau de sensibilité à la voix	Niveau 5 (Le plus élevé)	Niveau 4 (Élevé)	Niveau 3 (Moyen)	Niveau 2 (Faible)	Niveau 1 (Le plus faible)
Description	(Réglage par défaut) L'écran et le haut-parleur de l'unité parent s'allument pour les sons très faibles, y compris les bruits de fond de la chambre de votre bébé.	L'écran et le haut-parleur de l'unité parent s'allument pour les babillages légers et les sons plus forts de votre bébé. L'unité parent reste silencieuse lorsque votre bébé émet des sons légers.	L'écran et le haut-parleur de l'unité parent s'allument pour les sons plus forts de votre bébé. L'unité parent reste silencieuse lorsque votre bébé émet des sons légers.	L'écran et le haut-parleur de l'unité parent s'allument pour les pleurs et les sons plus forts de votre bébé. L'unité parent reste silencieuse lorsque votre bébé émet des sons légers.	L'écran et le haut-parleur de l'unité parent s'allument pour les pleurs forts ou les cris de votre bébé. L'unité parent reste silencieuse lorsque votre bébé émet des sons légers.

Écran et audio activés par le son

Lorsque l'**activation sonore** est activée, l'écran de l'unité parent reste éteint pour préserver l'énergie si l'unité bébé ne détecte aucun son.

Lorsque l'unité bébé détecte des sons plus forts que le niveau de sensibilité sonore choisi, l'écran et le haut-parleur de l'unité parent s'allument automatiquement. L'unité parent s'éteindra à nouveau après 50 s sans détection de bruit.

Remarque

- Si vous avez coupé le haut-parleur de l'unité parent, seul l'écran de l'unité parent s'allume en cas de détection d'un son.

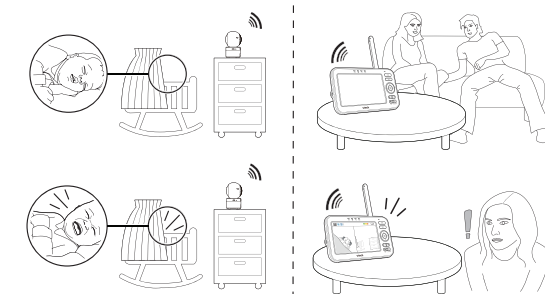

🔧 Fixer l'unité bébé sur un mur sec (facultatif)

Remarques

- Vérifiez la puissance de réception et l'angle de l'unité bébé avant de percer les trous.
- Les types de vis et de chevilles dont vous avez besoin dépendent de la composition du mur. Il est possible que vous deviez acheter les vis et les chevilles séparément pour fixer vos unités bébé.

- Placez le support de montage mural contre un mur, puis utilisez un crayon pour marquer les trous supérieurs et inférieurs comme illustré. Retirez le support de montage mural, puis percez deux trous dans le mur (mèche de 5,5 mm).

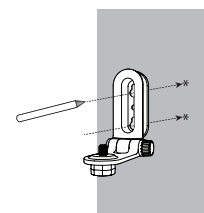

- Si vous percez les trous dans un montant, passez à l'étape 3.

- Si vous percez les trous dans un objet autre qu'un montant, insérez les chevilles dans les trous. Frappez doucement sur les extrémités avec un marteau jusqu'à ce que les chevilles affleurent le mur.



- Alignez le support de montage mural et les vis sur les trous du mur, comme illustré. Serrez d'abord la vis du trou central, afin de maintenir la position du support de montage mural. Il est possible de serrer l'autre vis du trou supérieur.

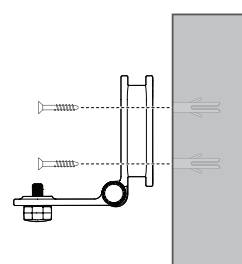

- Insérez les vis dans les trous et serrez-les jusqu'à ce que seulement 6,4 mm des vis soit apparent.

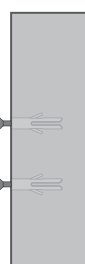

OU

- Placez l'unité bébé sur le support de montage mural. Serrez la vis dans la douille fileté du bas pour fixer l'unité bébé.

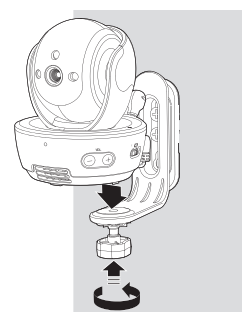

- Placez l'unité bébé sur le support de montage mural. Serrez la vis dans la douille fileté du bas pour fixer l'unité bébé. Alignez les trous du support de montage mural sur les vis du mur, puis faites glisser le support de montage mural vers le bas jusqu'à ce qu'il se verrouille en place.

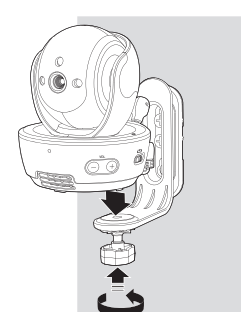

Conseils et remarques

SANS INTERFÉRENCE :

Ce moniteur bébé est protégé par un code numérique. Par conséquent, vous ne recevrez jamais les signaux d'autres appareils. Par ailleurs, le signal de votre ou vos unités bébé ne pourra pas être reçu par vos voisins, par exemple.

Si l'unité bébé ou l'unité parent est placée dans une zone ou à proximité de champs électromagnétiques, le signal (images ou son) peut être légèrement perturbé. Dans ce cas, essayez un autre emplacement pour la ou les unités bébé ou l'unité parent ou déplacez, si possible, la source de l'interférence.

ÉCOUTE CLANDESTINE/MISE SUR ÉCOUTE :

Il est pratiquement impossible d'écouter ou de pirater les signaux de ce moniteur bébé vidéo. Non seulement il est nécessaire d'être à portée du moniteur bébé vidéo, mais il faut également disposer d'un équipement très coûteux.

ENTRETIEN :

Ne nettoyez le moniteur bébé qu'avec un chiffon humide. N'utilisez jamais de nettoyeurs chimiques. Avant tout nettoyage, vous devez déconnecter les adaptateurs.

PORTÉE :

Le moniteur bébé a une portée maximale de 300 m en champ libre et de 50 m à l'intérieur. Cette portée dépend des conditions locales.

RETARD DANS LES IMAGES ET LE SON :

L'unité bébé transmet les images et le son à l'unité parent par blocs numériques. L'unité parent reconstruit ces signaux en une image visible et un son compréhensible. Par conséquent, un léger délai s'écoule entre le mouvement et l'émission de sons, et l'affichage et les sons de l'unité parent.

Par ailleurs, les sons et les images sur l'unité parent ne sont pas exactement simultanés.

Introduktion

Alecto DVM200M er et trådløst lyd/video-overvågningssystem, der er egnet til privat brug indendørs. Du kan enten se og lytte kontinuerligt, eller du kan have babyalarmen tændt.

FORSIGTIG

Før du begynder at bruge sættet, skal du fjerne al beskyttelsesfolie fra forældreenheden og babyenheden.

Specifikationer

Rækkevidde:

op til 50 meter indendørs
op til 300 meter udenørs

Strøm til forældreenhed:

3,7 V genopladeligt Li-ion-batteri, 1000 mAh, 3,7 Wh
Model: S23450AR1000
5 V DC 1000 mA strømadapter (inkl.)
Model: VT05EEU05100

Strøm til babyenhed:

5 V DC 1000 mA strømadapter (inkl.)
Model: VT05EEU05100
Frekvens: 2405-2475 MHz
Modulation: FSK
RF-strøm: < 20 dBm
Display: 4,3" TFT LCD-display, 480 x 272 pixel

Genopladningstid for forældreenhedens batteri:

6-7 timer

Levetid for batteriet i forældreenheden: 3-4 timer

Stand-by-tid op til 10 timer

Temperaturfølelsens rækkevidde: 10 °C - 37 °C

Nøjagtighed: ±2 °C (ved 25 °C)

Opbevaringstemperatur: 0 °C/50 °C

*: ovennævnte tider er kun vejledende og afhænger af brugen, tilstanden og kvaliteten af batterierne.

Information om genopladeligt batteri:
Li-ion-batteri (3,7 V 1000 mAh)
Yi Yang Corun Battery Co., Ltd.
Modelnr.: S23450AR1000

Overensstemmelseserklæring

Commax erklærer hermed, at radioudstyret af typen Alecto DVM200M er i overensstemmelse med with direktivet 2014/53/EU. EU-overensstemmelseserklæringens fulde tekst kan findes på følgende internetadresse:
<http://DOC.hesdo.com/DVM200M-DOC.pdf>
Brug af dette udstyr er tilladt i alle EU-lande. I Frankrig, Italien, Rusland og Ukraine er det kun tilladt at bruge det indendørs.

Information om strømadaptere til forældreenhed og babyenhed:

Producentens navn og adresse:
Vtech Telecommunications LTD, 23/F,
Tai Ping Industrial Centre, Block 1, 57 Ting Kok Road,
Tai Po, Hong Kong.
Modelnr.: VT05EEU05100
Indgangsspænding: 100-240 V~
AC-indgangsfrekvens: 50/60 Hz
Udgangsspænding: 5,0 V DC
Udgangsstrøm: 1,0 A
Udgangseffekt: 5,0 W
Gns. aktiv effektivitet: 74,0 %
Effektivitet ved lav 10 % belastning:
Strømforgbrug ved ingen belastning: 0,07 W
BEMÆRK Typeskiltet er placeret under batteriet.



Vigtige sikkerhedsanvisninger

Det påsatte typeskilt er placeret i bunden af babyenheden.

1. **FORSIGTIG:** Babyenheden må ikke installeres i en højde på over 2 meter.
2. **FORSIGTIG:** Brug kun det medfølgende batteri.
3. Der kan være risiko for eksplosion, hvis der anvendes en forkert batteritype til forældreenheden. Batteriet må ikke udsættes for høje eller lave ekstreme temperaturer og lavt lufttryk i stor højde under brug, opbevaring eller transport. Bortskaffelse af et batteri i åben lid eller en varm ovn, eller mekanisk knusning eller skæring kan forårsage en eksplosion. Hvis et batteri efterlades på et sted med ekstremt høje temperaturer, kan det medføre eksplosion eller batterilækage med brændbar væske eller gas. Hvis et batteri udsættes for ekstremt lavt lufttryk, kan det medføre eksplosion eller lækage af brændbar væske eller gas. Bortskaf brugte batterier i henhold til anvisningerne. For udstyr, der kan tilsluttes, skal stikkontakten installeres i nærheden af udstyret og skal være let tilgængelig.
4. Brug og opbevar produktet ved en temperatur mellem 0 °C og 40 °C.

Hvad er der i kassen

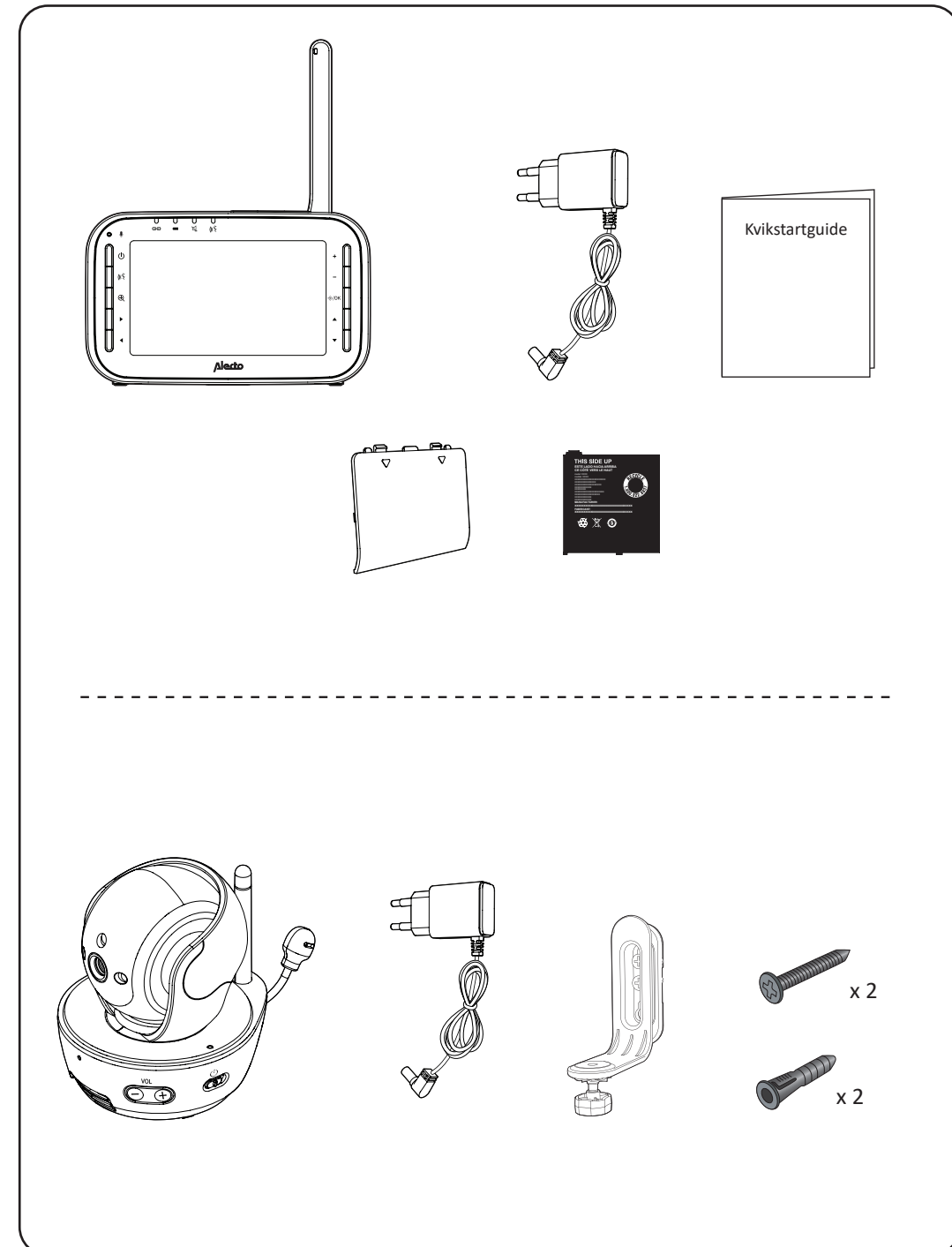

1 Tilslut babyalarmen

Installation af batteriet

Forældreenheden kører på genopladeligt batteri eller vekselstrøm. Hvis du vil overvåge dit barn kontinuerligt, skal du sørge for at bruge både batteri og vekselstrøm på samme tid.

Bemærkninger

- Brug kun det batteri, der følger med dette produkt.
- Hvis forældreenheden ikke skal bruges i længere tid, skal du slukke og fjerne batteriet for at forhindre eventuel lækage.

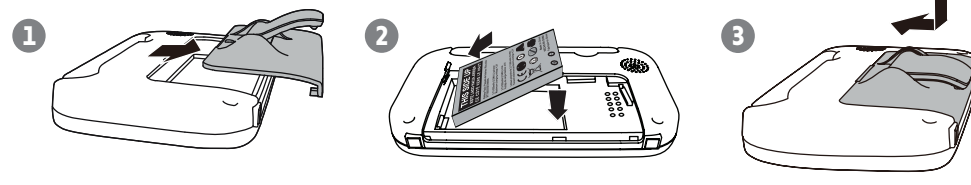

1. Skub det bageste dæksel af forældreenheden.
2. Installer den genopladelige batteripakke som vist på billedet.
3. Skub det bageste dæksel tilbage på forældreenheden.

Udskift batteriet

Hvis du vil udskifte batteriet, skal du trykke ned på dækslet til batterirummet og trække det ud, og derefter følge ovenstående trin for at installere batteriet.

Bemærkninger

- Det genopladelige batteri i forældreenheden er indbygget.
- Brug kun de medfølgende strømadaptere til produktet.
- Sørg for, at babyalarmen ikke er tilsluttet en afbryderstyret stikkontakt.
- Tilslut kun strømadapterne i en lodret eller gulvmonteret position. Adapterens stikken er ikke beregnet til at bære vægten af en babyalarm, så du må ikke tilslutte dem til stikkontakter i loftet, under bordet eller i et skab. Ellers kan det være, at adapterne ikke tilsluttes korrekt til stikkontakterne.
- Sørg for, at forældreenheden, babyenhederne og ledningerne til strømadapteren er uden for børns rækkevidde.

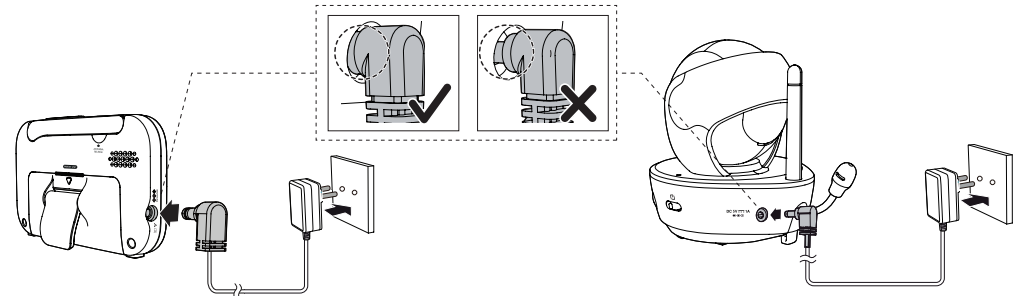

2 Tænd eller sluk for babyalarmen

1. Skub kontakten for at tænde eller slukke for din babyenhed.

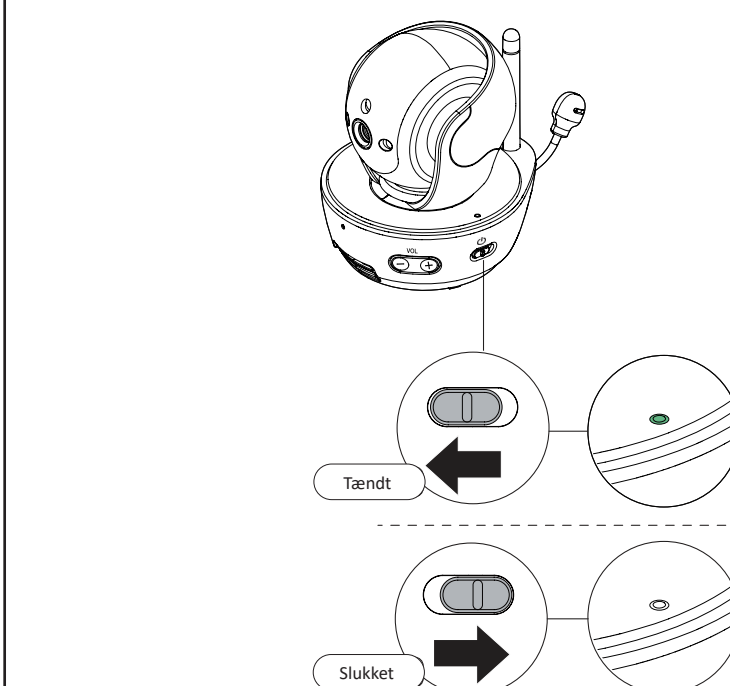

2. Tryk på og hold nede for at tænde eller slukke for din forældreenhed.

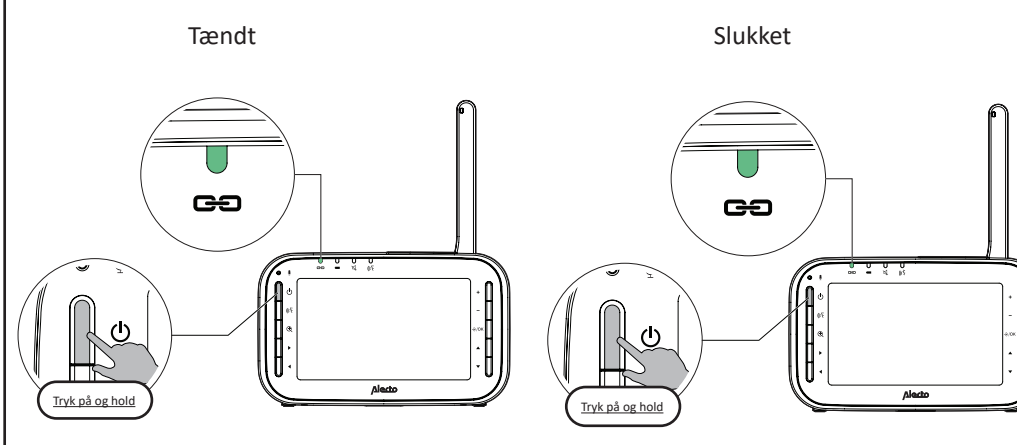

3 Placering af babyalarmen

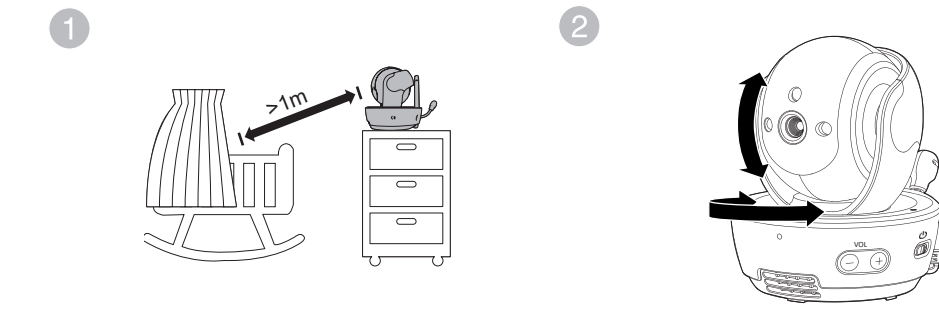

3. **Forsigtig**
 - Standardlydstyrke på din forældreenhed er niveau 4, og den maksimale lydstyrke er niveau 7. Hvis du oplever feedback-støj fra din babyalarm, mens du placerer den:
 - Sørg for, at babyenheden og forældreenheden er mere end 1 meter fra hinanden, **ELLER**
 - Sænk lydstyrken på din forældreenhed.

4. **Bemærk**
 - For at undgå interferens fra andre elektroniske enheder skal du placere babyalarmen mindst 1 meter fra enheder som f.eks. trådløse routere, mikrobølgeovne, mobiltelefoner og computere.

4 Kontrol af status

Når du har tændt både babyenheden og forældreenheden, viser forældreenheden billedet fra babyenheden, og LED-lyset **LINK** tændes. LED-lyset **ON** på babyenheden tændes.

Overblik - babyenhed

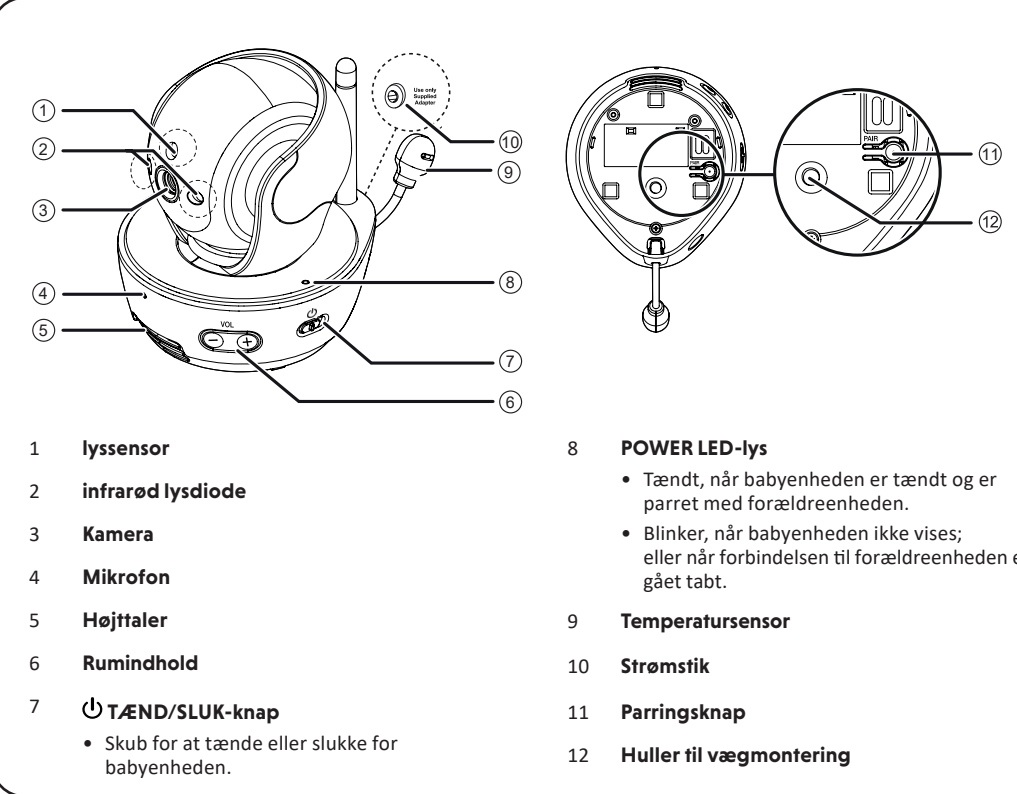

Overblik - forældreenhed

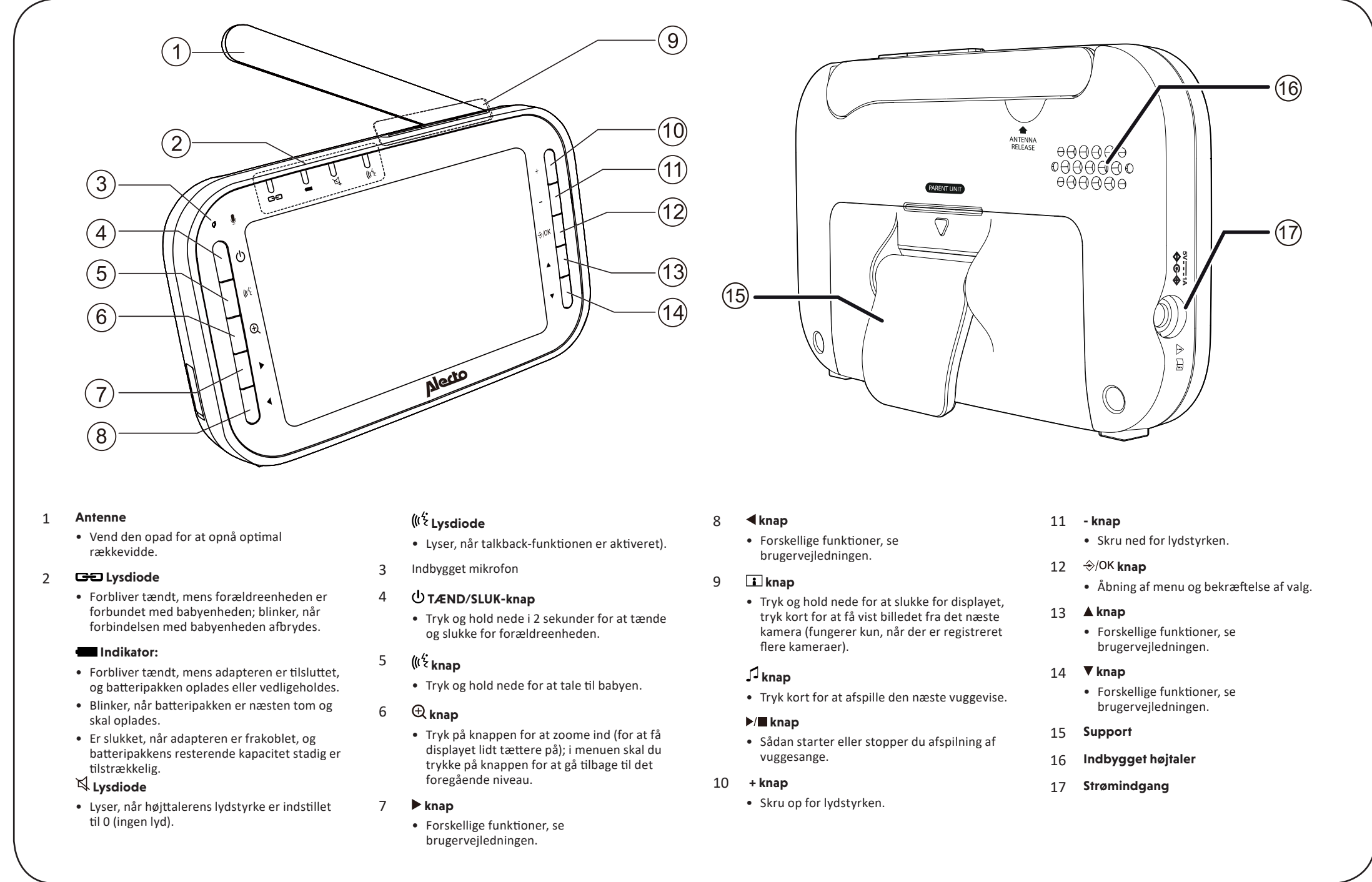

Grundlæggende betjening - Forældreenhed

Justér lydstyrken

Tryk på / for at justere højttalerens lydstyrke i forældreenheden.

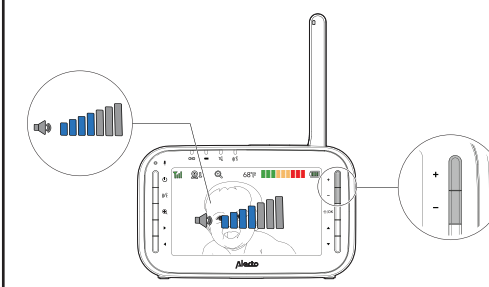

Zoom

Tryk på for at zoome ind eller ud. I menuen skal du trykke på knappen for at gå tilbage til det foregående niveau.

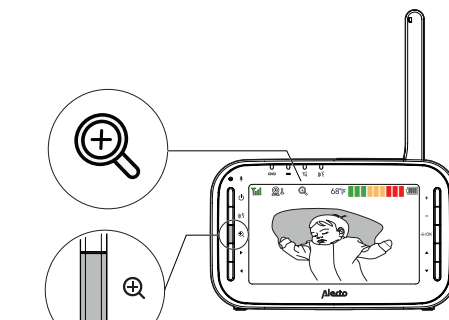

Tal til din babyenhed

Tryk på **TALK** og hold den nede, og tal til din forældreenhed. Din stemme sendes til babyenheden. Slip **TALK**, når du er færdig med at tale, og du kan høre dit barn igen.

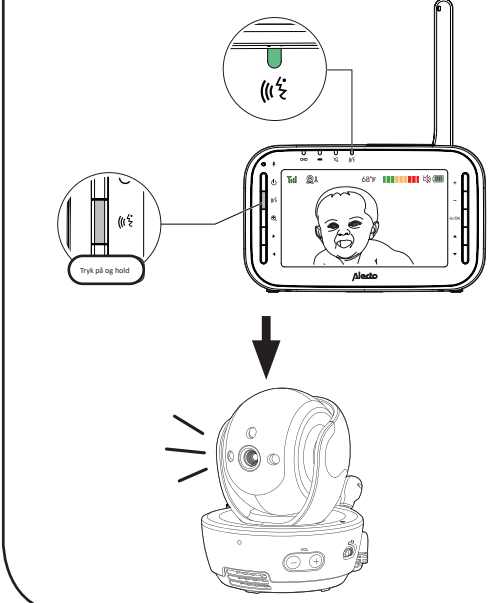

Sluk for skærmen

Tryk på og hold **TÆND/SLUK-Knap** nede for at slukke for skærmen. Du kan stadig høre lyden fra babyenheden.

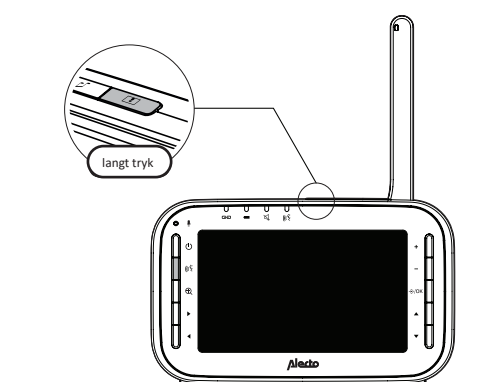

Tip

- Tryk på en vilkårlig tast på forældreenheden for at tænde for skærmen igen.

Forældreenhed-ikoner

Hovedmenu-ikoner

Hoved-menu	Under-menu
Lysstyrke 	• Justér forældreenhedens LCD-lysstyrke.
Kamera 	Overvågningstilstand (til parring med DVM-200C) <ul style="list-style-type: none">• Enkelt tilstand• Split-tilstand• Patruljetilstand Lydstyrke på babyenhedens højttaler <ul style="list-style-type: none">• Justér lydstyrken på babyenhedens højttaler. <ul style="list-style-type: none">Tilføj en babyenhed (til parring med DVM-200C).Slet en babyenhed.

Hoved-menu

Vuggevisse

Spil/stop vuggevisse

- Vælg en af de beroligende lyde eller hvid støj.

- Vælg en af de fem melodier.

60min 45min 30min 15min OFF

- Spil alle melodier.
- Indstil timeren til at stoppe afspilning af den valgte melodi eller beroligende lyd.

Temperatur

ON/OFF

Tænd/sluk for temperaturadvarselstenen.

- Indstil forældreenheden til at bippe, når den rumtemperatur, der registreres af babyenheden, falder uden for det indstillede temperaturområde.
- Indstilling af minimumstemperaturen.
- Indstilling af maksimumstemperaturen.
- Indstil temperaturvisningen til Fahrenheit (°F) eller Celsius (°C).

Hoved-menu

Indstillinger for alarmtoner

- Indstil forældreenheden til at bippe, når batteriet er lavt.
- Indstil forældreenheden til at bippe, når forbindelsen mellem forældreenheden og babyenheden er afbrudt.
- Indstil bekræftelsestenen til at være tændt eller slukket, når du vælger en indstilling i menuerne.
- Indstil forældreenheden til at bippe, når babyenheden registrerer lyde, mens den er i (split-tilstand **DVM-200C**).

Lydaktivering – skærm og lyd

ON/OFF

Tænd/sluk for lydaktivering

- Når den er aktiveret, tændes skærmen og højttaleren automatisk på forældreenheden, når der registreres en lyd. Se afsnittet **Lydfølsomhed og lydaktivering** for at få mere at vide.

Bemærk

- Når skærmen på forældreenheden er slukket, og den modtager advarsler, f.eks. tabt forbindelse mellem forældreenheden og babyenheden, tændes skærmen og højttaleren på forældreenheden i 10 sekunder.

VOX-følsomhed (stemmeaktiveret alarm)

- Du kan indstille VOX-følsomhedsniveauet for at aktivere forældreenhedens skærm og lyd, når babyenheden registrerer lyde, der overstiger visse niveauer. Se afsnittet **Lydfølsomhed og lydaktivering** for at få mere at vide.

Forældreenhed-ikon (fortsat)

Statusikoner

Forbindelsesstatus

- - Stærk signalstyrke.
- - Moderat signalstyrke.
- - Lav signalstyrke.
- - Svag signalstyrke.

Aktuel visningsstatus

Nattesyn - Tændt

Zoom - Tændt

Vuggevisse - Tændt

Temperatur i realtid

- Temperaturen i realtid, der registreres af babyenheden i Fahrenheit (°F) eller Celsius (°C) (f.eks. **57 °F** eller **14 °C**).

Alarmtone for temperatur - Tændt

Statusikoner

9-niveaus lydindikator

- angiver et lavt lydniveau, der er blevet registreret af babyenheden.
- angiver et moderat lydniveau, der er blevet registreret af babyenheden.
- angiver et højt lydniveau, der er blevet registreret af babyenheden.

Slå lyden fra alarmen

- Vises, når højttalerlydstyrken for forældreenheden er indstillet til slukket.
- Vises, når forældreenheden taler med babyenheden.

Batteristatus

- animeres, når batteriet er ved at blive opladet.
- - batteriet er fuldt opladet.
- - batteriet er lavt og skal oplades.

Højttalerlydstyrke

- viser højttalerlydstyrken for forældreenheden, mens den justeres.

Advarselsikoner

- Vises, når forældreenhedens batteri er lavt og skal oplades.
- Vises, når forbindelsen mellem forældreenheden og babyenheden er gået tabt.
- Vises, når der registreres lyd ved en babyenhed, når den er i **Split**-visning. (For parring med **DVM-200C**)
- Babyenheden registrerer, at temperaturen når eller overskrider det indstillede maksimum.
- Babyenheden registrerer, at temperaturen er på eller er lavere end det indstillede minimum.

Nattesyn

Babyenheden har infrarøde lysdioder, der gør det muligt for dig at se dit barn tydeligt om natten eller i et mørkt rum. Når den babyenhed, der ses, registrerer et lavt lysniveau, tændes de infrarøde LED-lys automatisk. Billederne fra babyenheden er i sort/hvid, og vises på skærmen.

Bemærkninger

- Det er normalt, hvis du ser et kort hvidt skærbillede på skærmen på forældreenheden, da babyenheden tilpasser sig til det mørke miljø.
- Når de infrarøde LED-lys er tændt, er billederne i sort/hvid. Dette er normalt.

Tip

- Afhængigt af omgivelserne og andre forstyrrende faktorer, som f.eks. belysning, genstande, farver og baggrunde, kan videokvaliteten variere. Juster babyenhedens vinkel, eller placer babyenheden på et højere niveau for at undgå blænding og sløret visning.

Lydfølsomhed og lydaktivering

Juster følsomheden for lydregistrering

Du kan slå **Lydaktivering** til og justere **VOX-følsomheden** for at registrere lyde og tænde for forældreenheden, mens skærmen er slukket eller dæmpet. Når babyenheden registrerer lyde, der overstiger visse niveauer, tændes skærmen på forældreenheden, og babyenheden begynder at sende lydene til forældreenheden, og du kan se og høre dit barn.

Hvis du slår **Lydaktivering** fra, vil du høre lyde fra babyenheden hele tiden, selv når skærmen på forældreenheden er slukket.

Hvis du har slået lydalarm til, giver forældreenheden et bip, når babyenheden registrerer lyde, mens den er i **Split**-tilstand (*For parring med **DVM-200**).

VOX-følsomhedsniveau	Niveau 5 (Højeste)	Niveau 4 (Høj)	Niveau 3 (Medium)	Niveau 2 (Lav)	Niveau 1 (Laveste)
Beskrivelse	(Standardindstilling) Forældreenhedens skærm og højttaler tændes ved meget små lyde, herunder baggrundsløde fra dit barns værelse.	Forældreenhedens skærm og højttaler tændes for blød pluden fra din baby. Forældreenheden forbliver roligt.	Forældreenhedens skærm og højttaler tændes ved højtlydt kraftigere lyde fra din baby. Forældreenheden forbliver stille, når din baby laver bløde lyde.	Forældreenhedens skærm og højttaler tændes, når din baby græder og laver højere lyde. Forældreenheden forbliver stille, når din baby laver bløde lyde.	Forældreenhedens skærm og højttaler tændes ved høje gråd eller skrigende lyde fra din baby. Forældreenheden forbliver stille, når din baby laver bløde lyde.

Lydaktiveret skærm og lyd

Når **Lydaktivering** er aktiveret, forbliver skærmen på forældreenheden slukket for at spare strøm, når babyenheden ikke registrerer nogen lyd.

Når babyenheden registrerer lyde, der er højere end det valgte lydfølsomhedsniveau, tændes skærmen og højttaleren på forældreenheden automatisk. Forældreenheden lukker derefter igen efter 50 sekunder uden lydregistrering.

Bemærk

- Hvis du har slået forældreenhedens højttaler fra, er det kun forældreenhedens skærm, der tændes, når der registreres en lyd.

Monter babyenheden på en tør væg (valgfrit)

Bemærkninger

- Kontroller modtagestyrken og babyenhedens vinkel, før du borer hullerne.
- De typer skruer og rawplugs, du har brug for, afhænger af væggenes sammensætning. Du skal muligvis købe skruerne og rawplugsene separat for at montere dine babyenheder.

- Placer vægmonteringsbeslaget på en væg, og brug en blyant til at markere de øverste og nederste huller som vist. Fjern vægmonteringsbeslaget, og bor to huller i væggen (7/32" bor).
- Hvis du borer hullerne i en trævæg, skal du gå til trin 3.
 - Hvis du borer hullerne i en anden væg end en trævæg, skal du indsætte rawplugsene i hullerne. Bank forsigtigt på enderne med en hammer, indtil rawplugsene flugter med væggen.
- Justér vægmonteringsbeslaget og skruerne med hullerne i væggen som vist. Spænd skruen i det midterste hul først, så vægmonteringsbeslagets position er fastlåst. Du kan nu stramme den anden skrue i det øverste hul.
- Sæt skruerne ind i hullerne, og stram skruerne, indtil kun 1/4" af skruerne er blottet.
- Placer babyenheden på vægmonteringsbeslaget. Spænd skruen i gevindfatningen i bunden for at fastgøre babyenheden. Juster hullerne på vægmonteringsbeslaget med skruerne på væggen, og skub vægmonteringsbeslaget nedad, indtil det låses på plads.

ELLER

- Placer babyenheden på vægmonteringsbeslaget. Spænd skruen i gevindfatningen i bunden for at fastgøre babyenheden.

Tips og bemærkninger

INTERFERENS-FRI:

Denne babyalarm er digitalt kodet. Det betyder, at du aldrig vil modtage signaler fra andre enheder, og at signalet fra din(e) babyenhed(er) heller ikke kan modtages af f.eks. dine naboer.

Hvis babyenheden/enhederne eller forældreenheden er placeret i eller i nærheden af elektromagnetiske felter, kan signalet (billeder eller lyd) blive påvirket en smule. Hvis dette sker, skal du prøve at stille babyenheden/enhederne eller forældreenheden et andet sted eller at flytte kilden til forstyrrelsen, hvis det er muligt.

AFLYTNING:

Det er næsten umuligt at aflytte signaler fra denne babyalarm. Ikke alene skal man være inden for babyalarmens rækkevidde, men man skal også have meget dyrt udstyr.

VEDLIGEHOLDELSE:

Rengør kun babyalarmen med en fugtig klud; brug aldrig kemiske rengøringsmidler. Før du foretager rengøring, skal du afbryde adapterne.

RÆKKEVIDDE:

Babyalarmen har en rækkevidde på op til 300 meter på åben mark og op til 50 meter indendørs. Denne rækkevidde afhænger af de lokale forhold.

FORSINKELSE I BILLEDER OG LYD:

Babyenheden overfører billeder og lyd til forældreenheden i digitale blokke. Forældreenheden konverterer disse signaler tilbage til et genkendeligt billede og en forståelig lyd. Der er derfor en lille forsinkelse mellem det øjeblik, hvor barnet bevæger sig og laver lyde, og forældrenhedens visning og lyde.

Desuden er lydene og billederne på forældreenheden ikke nøjagtigt synkroniserede.

CE V1.3

Commaxx BV
Wiebachstraat 37
6466 NG Kerkrade
Holland
www.alectobaby.com

Inledning

Alecto DVM200M är ett trådlöst observationssystem med ljud/video som är lämpligt för privat bruk inomhus. Du kan titta och lyssna kontinuerligt. Alternativt kan babyvaktens skärm aktiveras.

OBSERVERA
Ta bort all skyddsplast från föräldraenheten och babyenheten innan enheterna börjar användas.

Specifikationer

Räckvidd:
upp till 50 meter inomhus
upp till 300 meter utomhus

Föräldraenhets strömförsörjning:
3,7 V uppladdningsbart litiumjonbatteri, 1000 mAh, 3,7 Wh
Modell: 523450AR1000
5 VDC/1000 mA strömadapter (ingår)
Modell: VT05EEU05100

Babyenhets strömförsörjning:
5 VDC/1000 mA strömadapter (ingår)
Modell: VT05EEU05100
Frekvens: 2405–2475 MHz
Modulering: FSK
RF-effekt: < 20 dBm
Skärm: 4,3 tum TFT LCD-skärm på 480 x 272 pixlar

Laddningstid för föräldraenhets batteri: 6–7 timmar
Föräldraenhets batteritid: 3–4 timmar
Standby-tid upp till 10 timmar
Temperatursensorns intervall: 10–37 °C
Noggrannhet: ± 2 °C (vid 25 °C)
Förvaringstemperatur 0–50 °C
*: tiderna som nämns ovan är endast referenser och beror på användningen, skicket och kvaliteten på batterierna.

Information om det uppladdningsbara batteriet:
Litiumjonbatteri, 3,7 V/1000 mAh
Yi Yang Corun Battery Co., Ltd.
Modellnummer: 523450AR1000

Försäkran om överensstämmelse

Härmed deklarerar Commaxx att radioutrustningen av typen Alecto DVM200M överensstämmer med direktiv 2014/53/EU. Den fullständiga texten gällande EU-försäkran om överensstämmelse finns på följande internetadress:
<https://doc.besido.com/DVM200M-DOC.pdf>
Den här utrustningens användning är tillåten i alla länder inom EU. I Frankrike, Italien, Ryssland och Ukraina är endast inomhusanvändning tillåten.

Information om strömadapterna för föräldraenheten och babyenheten:
Tillverkarens namn och adress:
Vtech Telecommunications LTD, 23/F., Tai Ping Industrial Centre, Block 1, 57 Ting Kok Road, Tai Po, Hong Kong.
Modellidentifiering: VT05EEU05100
Inspänning: 100–240 V
Inmatningens AC-frekvens: 50/60 Hz
Utspänning: 5,0 VDC
Utström: 1,0 A
Uteffekt: 5,0 W
Genomsnittlig aktiv effektivitet: 74 %
Effektivitet vid en låg 10 % belastning: –
Effektförbrukning utan belastning: 0,07 W
Obs! Märketiketten är placerad under batteriet.



Viktiga säkerhetsanvisningar
Den tillämpade namnskytten finns placerad på undersidan av babyenhets bas.
1. **VARNING:** Montera inte babyenheten på en höjd över två meter.
2. **VARNING:** Använd endast det medföljande batteriet.
3. Det finns risk för explosion om fel typ av batterier används i föräldraenheten. Batterier får inte vid användning, förvaring eller transport utsättas för extremt höga eller låga temperaturer samt lågt lufttryck vid hög höjd. Batterier ska inte kasseras i eld eller en varm ugn, eller mekaniskt krossas eller kapas, då detta kan leda till explosion. Lämna inte ett batteri i en omgivande miljö med extremt hög temperatur då detta kan resultera i en explosion eller läckage av brandfarlig vätska eller gas. Ett batteri som utsätts för extremt lågt lufttryck kan leda till en explosion eller läckage av brandfarlig vätska eller gas. Kassera använda batterier i enlighet med anvisningarna. För utrustning som ansluts till ett eluttag ska det finnas nära utrustningen och vara lättillgängligt.
4. Använd och förvara produkten vid en temperatur mellan 0–40 °C.

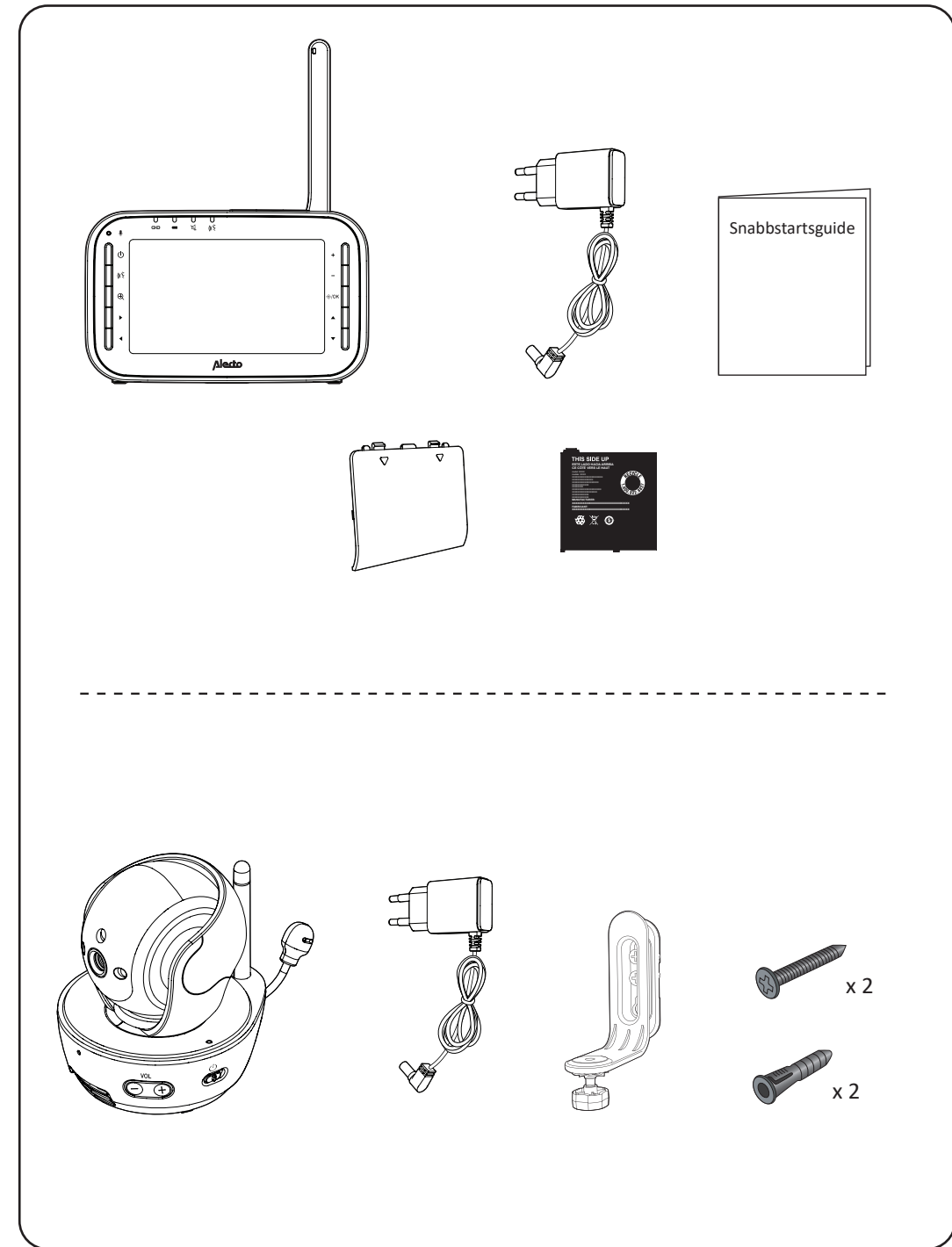

1 Anslut babyvakten

Sätt i batteriet

Föräldraenheten strömförs med ett uppladdningsbart batteri eller nätström. Se till att både batteri och nätström används samtidigt för att kontinuerligt övervaka barnet.

Obs

- Använd endast batteriet som medföljer produkten.
- Ta ut batteriet för att förhindra eventuellt läckage om föräldraenheten inte ska användas under en längre tidsperiod.



Byta ut batteriet

Byt ut batteriet genom att trycka ned på batterifackets lock och dra ut det helt. Följ sedan stegen ovan för att sätta i batteriet.

Obs

- Det uppladdningsbara batteriet i föräldraenheten är inbyggt.
- Använd endast strömadapterna som medföljer produkten.
- Garanterat att babyvakten inte är ansluten till ett eluttag som regleras med en strömbrytare.
- Anslut strömadapterna endast i vertikal eller golvmonterat läge. Strömadapternas stift är inte designade för att hålla babyvaktens vikt. Anslut dem därför inte till något tak, under bordet eller i ett skåp. I annat fall kan det hända att adapterna inte ansluts korrekt till uttagen.
- Garanterat att föräldraenheten, babyenheterna och strömadapterns sladdar är utom räckhåll för barn.

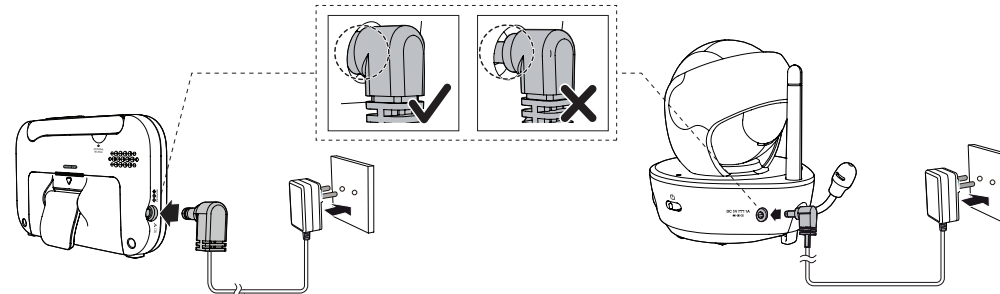

2 Slå på eller stänga av babyvakten

Skjut reglaget för att slå på eller stänga av babyenheten.

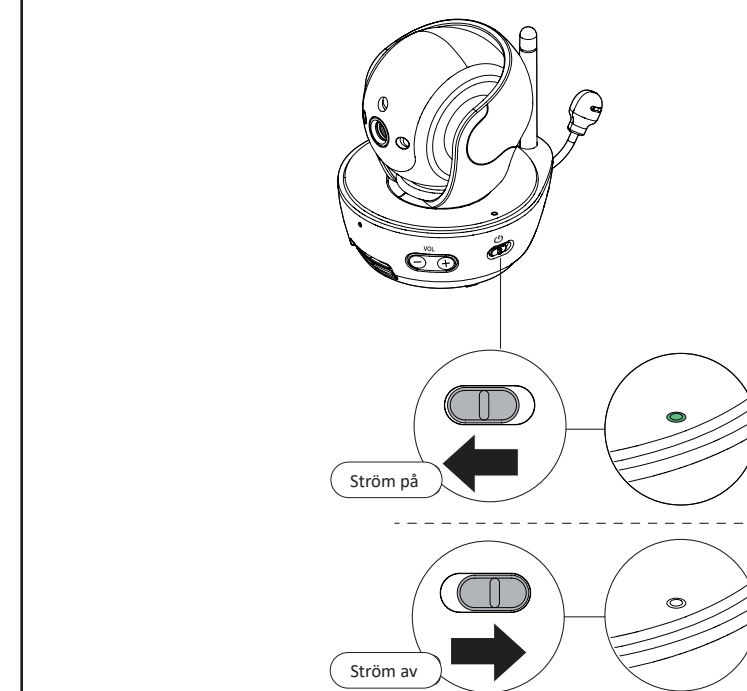

Tryck på och håll nedtryckt för att slå på eller stänga av föräldraenheten.

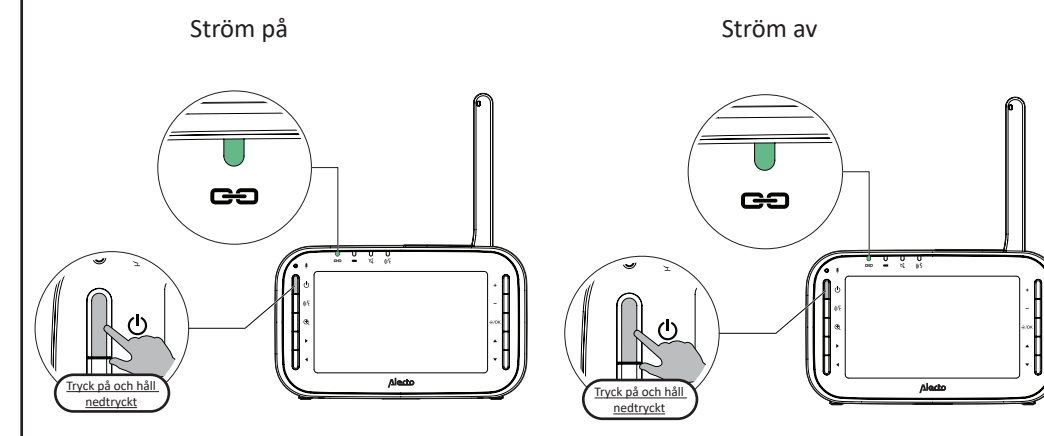

3 Positionera babyvakten

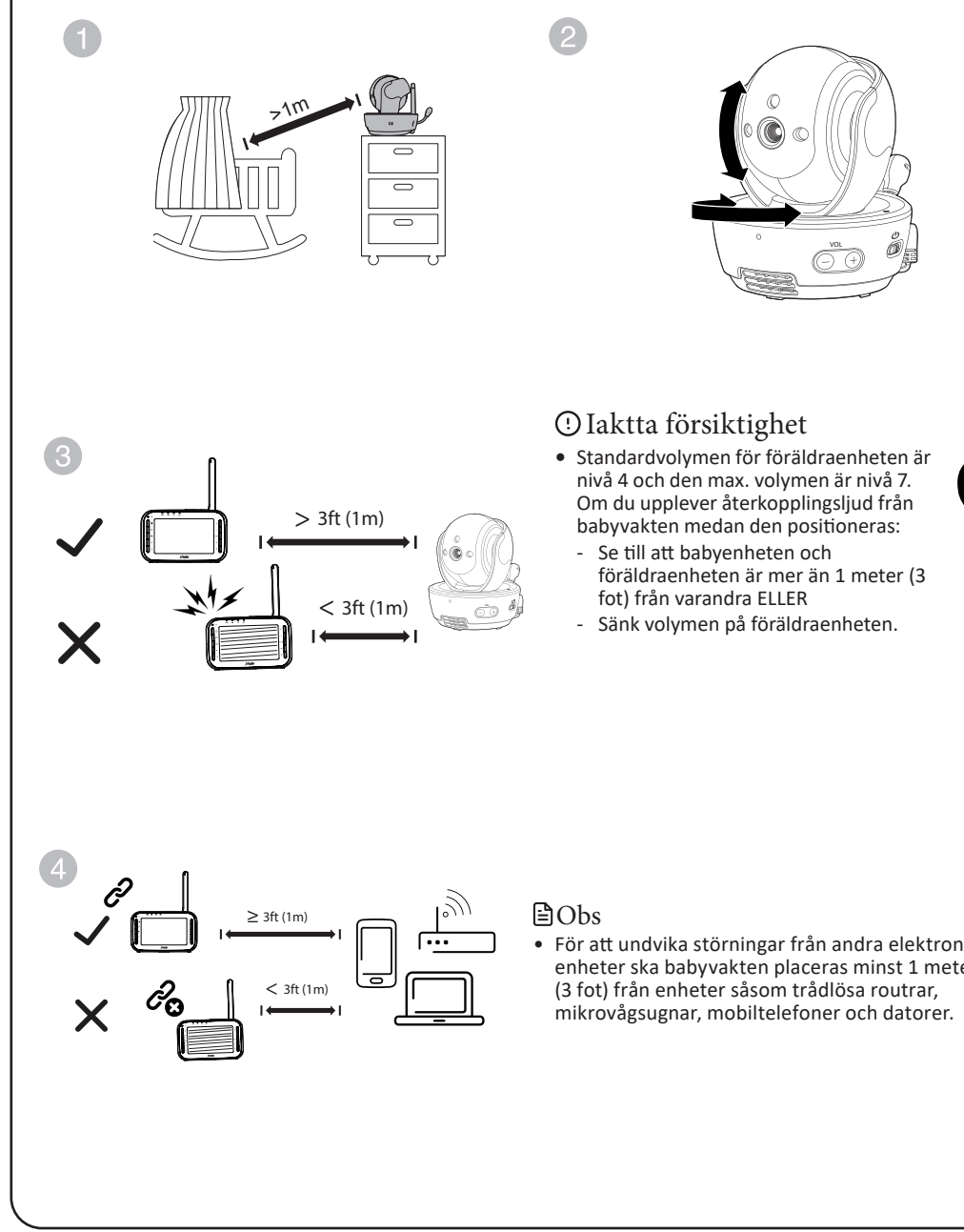

Iakta försiktighet

- Standardvolymen för föräldraenheten är nivå 4 och den max. volymen är nivå 7. Om du upplever återkopplingsljud från babyvakten medan den positioneras:
 - Se till att babyenheten och föräldraenheten är mer än 1 meter (3 fot) från varandra ELLER
 - Sänk volymen på föräldraenheten.

4 Statuskontroll

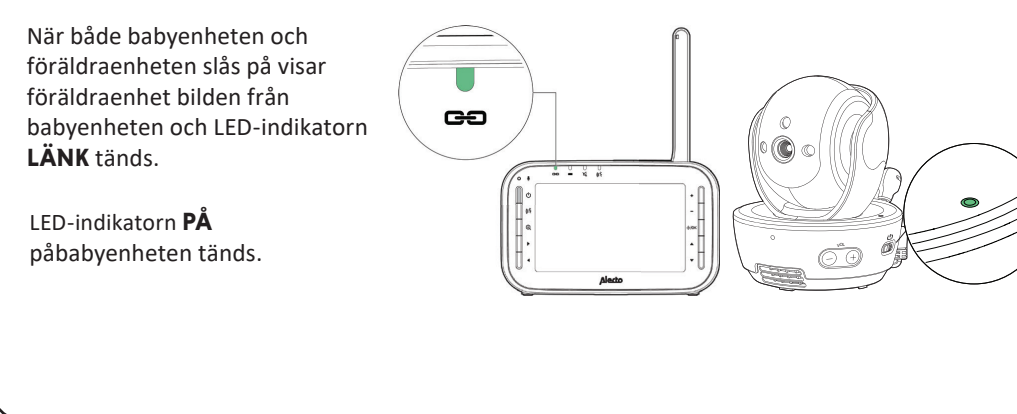

När både babyenheten och föräldraenheten slås på visar föräldraenheten bilden från babyenheten och LED-indikatorn **LÄNK** tänds.
LED-indikatorn **PÅ** på babyenheten tänds.

Översikt – babyenhet

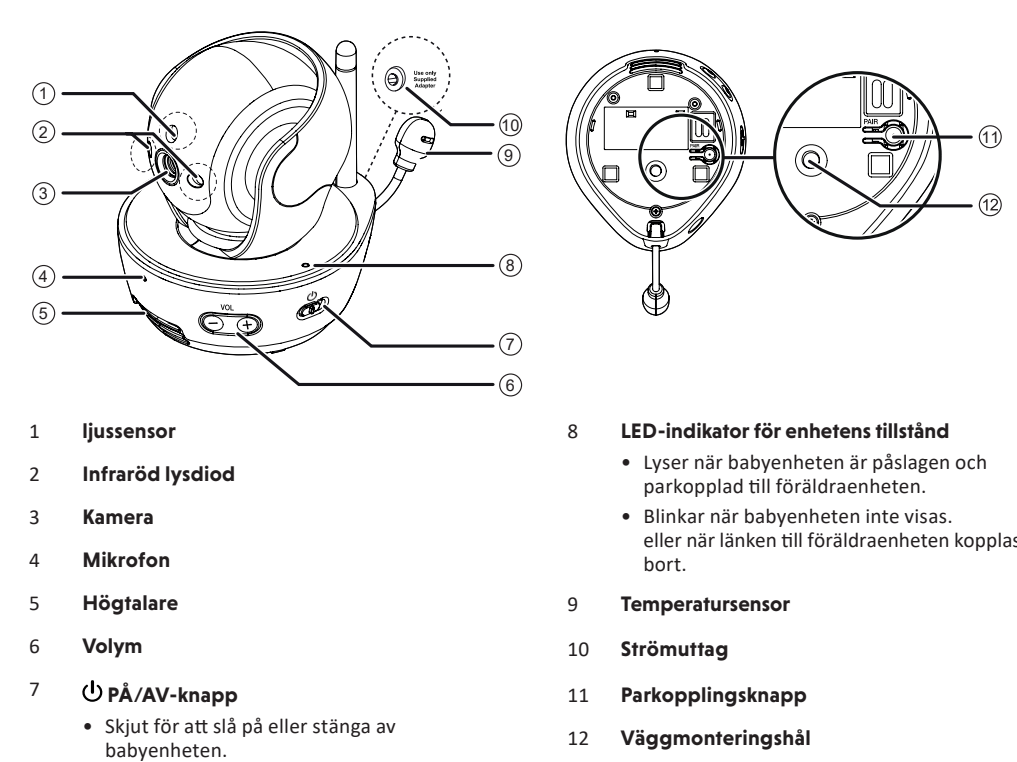

- Ijussensor**
- Infraröd lysdiod**
- Kamera**
- Mikrofon**
- Högtalare**
- Volym**
- PÅ/AV-knapp**
• Skjut för att slå på eller stänga av babyenheten.
- LED-indikator för enhetens tillstånd**
• Lyser när babyenheten är påslagen och parkopplad till föräldraenheten.
• Blinkar när babyenheten inte visas, eller när länken till föräldraenheten kopplas bort.
- Temperatursensor**
- Strömuttag**
- Parkopplingsknapp**
- Väggmonteringshåll**

Översikt – föräldraenhet

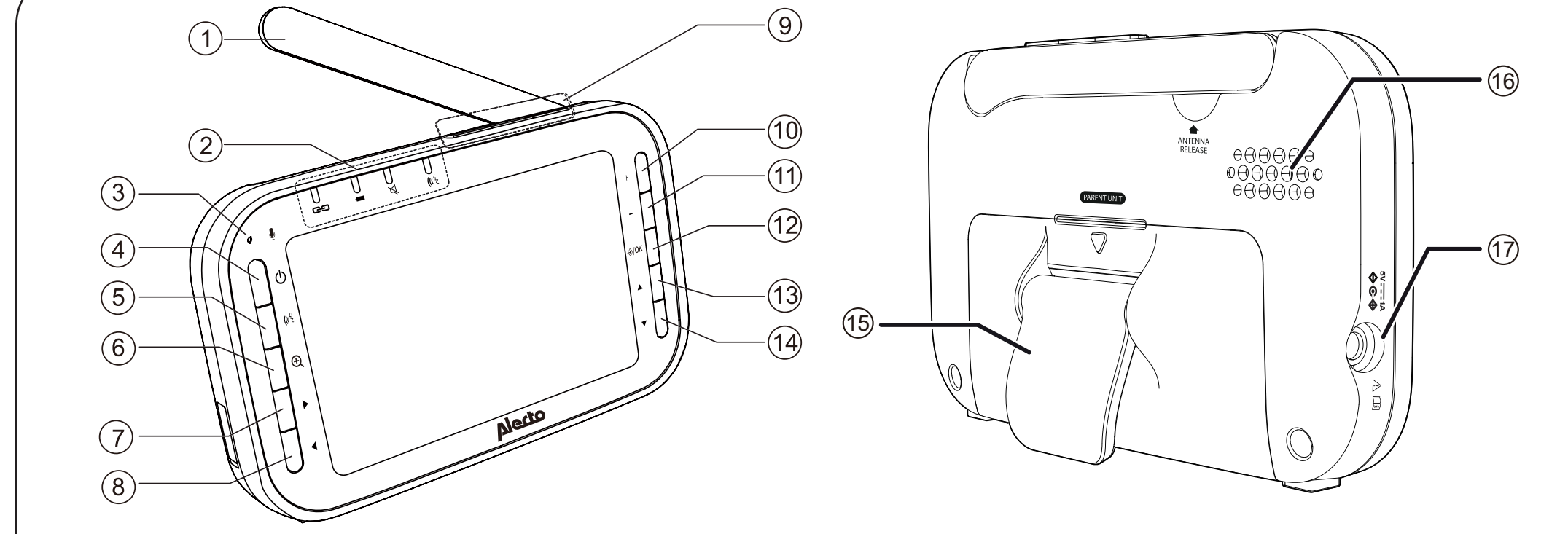

- Antenn**
• Rikta den uppåt för optimal räckvidd.
- Indikator**
• Lyser medan föräldraenheten är ansluten till babyenheten och blinkar när anslutningen till babyenheten kopplas bort.
- Indikator:**
• Lyser medan adaptern är ansluten och batteriet laddas eller batterinivån bibehålls.
• Blinkar när batteriet är nästan tomt och måste laddas.
• Släcks när adaptern kopplas bort och batteriets återstående kapacitet fortfarande är tillräcklig.
- Indikator**
• Tänds när högtalarvolymen är satt till 0 (inget ljud).
- Indikator**
• Tänds när samtalsfunktionen är aktiverad.
- Inbyggd mikrofon**
- PÅ/AV-knapp**
• Tryck på och håll nedtryckt i två sekunder för att slå på eller stänga av föräldraenheten.
- Knapp**
• Tryck på och håll nedtryckt för att prata med barnet.
- Knapp**
• Tryck för att zooma in (för att visa bilden något större på skärmen). Tryck på knappen i återgå till föregående meny.
- Knapp**
• Flera olika funktioner, se den här bruksanvisningen.
- Knapp**
• Tryck kort för att visa bilden från nästa kamera (endast när flera kameror är registrerade).
- Knapp**
• Tryck kort för att spela upp nästa vaggvisa.
- Knapp**
• Tryck för att starta eller stoppa uppspelning av vaggvisorna.
- +knapp**
• För att höja volymen.
- knapp**
• För att sänka volymen.
- Knapp**
• Flera olika funktioner, se den här bruksanvisningen.
- Knapp**
• För att öppna menyn och bekräfta ett val.
- Knapp**
• Flera olika funktioner, se den här bruksanvisningen.
- Knapp**
• Flera olika funktioner, se den här bruksanvisningen.
- Support**
- Inbyggd högtalare**
- Ingång för nätadapter**

Grundläggande användning – föräldraenhet

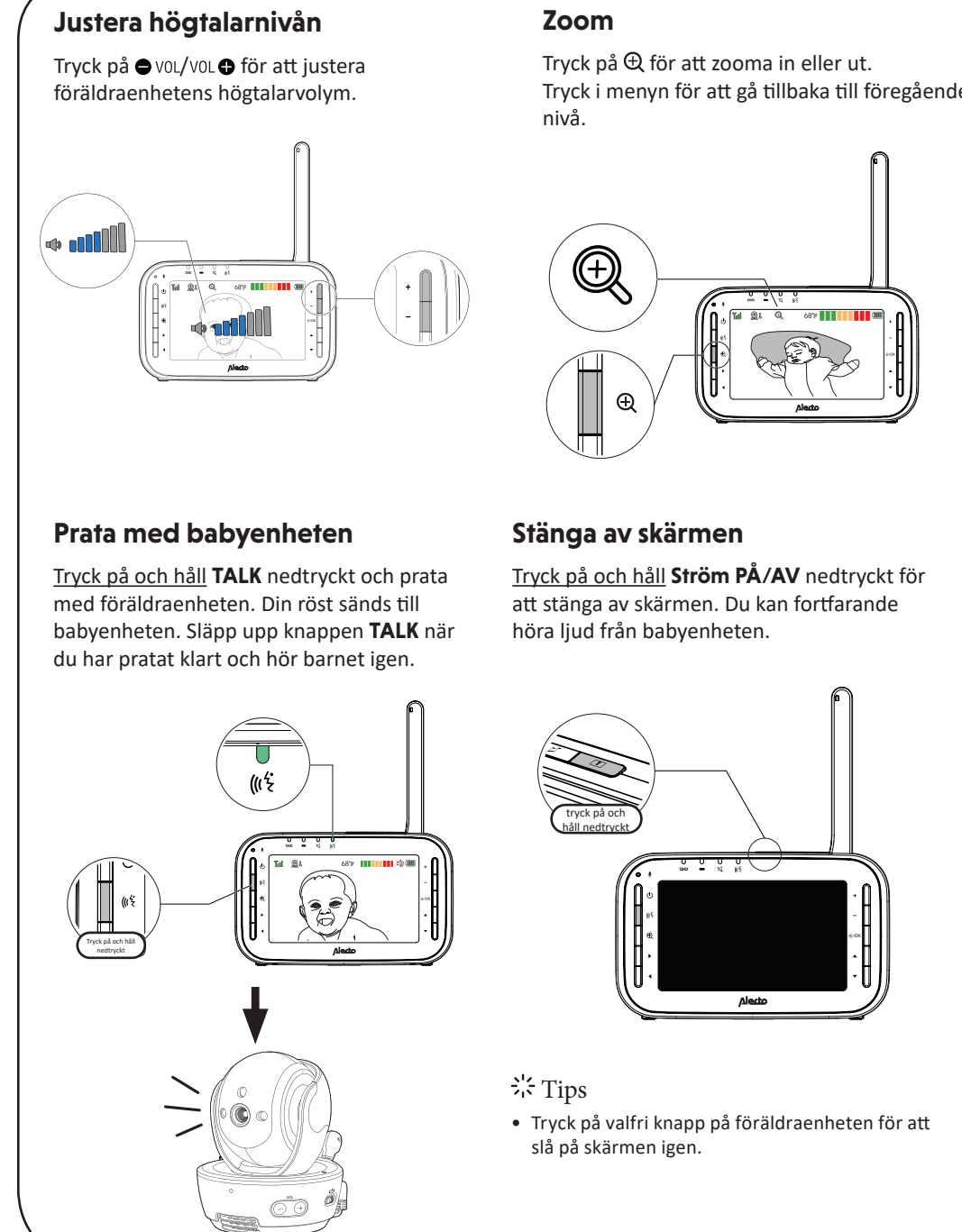

Justera högtalarnivån
Tryck på **vol/vol** för att justera föräldraenhetens högtalarvolym.

Zoom
Tryck på **Q** för att zooma in eller ut. Tryck i menyn för att gå tillbaka till föregående nivå.

Använda menyn
Tryck på **OK** för att öppna menyn, välja ett menyalternativ eller spara en inställning. Du kan använda föräldraenheten för avancerade inställningar eller funktioner såsom att spela upp eller stoppa babyenhetens vaggvisa eller justera babyenhetens ljudkänslighet.
I menyn:
• Tryck på **◀** eller **▶** för att bläddra bland menyalternativen.
• Tryck på **OK** för att välja ett alternativ eller för att spara en inställning.
• Tryck på **▲** eller **▼** för att bläddra bland undermenyerna eller justera en inställning.
• Tryck på **◀** för att återgå till föregående menyalternativ utan att ändra den aktuella inställningen.
• Tryck på **Q** för att återgå till video i realtid.

Prata med babyenheten
Tryck på och håll **TALK** nedtryckt och prata med föräldraenheten. Din röst sänds till babyenheten. Släpp upp knappen **TALK** när du har pratat klart och hör barnet igen.

Stänga av skärmen
Tryck på och håll **Ström PÅ/AV** nedtryckt för att stänga av skärmen. Du kan fortfarande höra ljud från babyenheten.

Tips
• Tryck på valfri knapp på föräldraenheten för att slå på skärmen igen.

Ikoner på föräldraenheten

Huvud-meny	Under-meny	Huvud-meny	Under-meny	Huvud-meny	Under-meny
Ljusstyrka		Vaggvisa		Inställningar för varningssignal	
<ul style="list-style-type: none"> Justera föräldraenhetens LCD-ljusstyrka. 	<ul style="list-style-type: none"> Spela upp/stoppa vaggvisa 	<ul style="list-style-type: none"> Ställ in föräldraenheten till att ljuda när batterinivån är låg. 	<ul style="list-style-type: none"> Spela upp/stoppa vaggvisa 	<ul style="list-style-type: none"> Ställ in föräldraenheten till att ljuda när länken mellan föräldraenheten och babyenheten förloras. 	<ul style="list-style-type: none"> Slå på eller stäng av bekräftelsesignalen när ett alternativ väljs i menyerna.
Kamera		Övervakningsläge (För parkoppling med DVM-200C)		Aktuell vustatus	
<ul style="list-style-type: none"> Enkelt läge Delat läge Patrulläge 	<ul style="list-style-type: none"> Välj ett av de lugnande ljuden eller vitt brus. 	<ul style="list-style-type: none"> Ställ in föräldraenheten till att ljuda när babyenheten detekterar ljud i delat läge (för parkoppling med DVM-200C). 	<ul style="list-style-type: none"> Välj en av fem melodier. 	<ul style="list-style-type: none"> Ställ in föräldraenheten till att ljuda när babyenheten detekterar ljud i delat läge (för parkoppling med DVM-200C). 	<ul style="list-style-type: none"> Ställ in föräldraenheten till att ljuda när babyenheten detekterar ljud i delat läge (för parkoppling med DVM-200C).
Babyenhets högtalarvolym		Temperatur		Ljudaktivering – skärm och ljud	
<ul style="list-style-type: none"> Justera babyenhetens högtalarvolym. 	<ul style="list-style-type: none"> 60min 45min 30min 15min OFF 	<ul style="list-style-type: none"> Slå på/stäng av temperaturvarningssignalen. 	<ul style="list-style-type: none"> Slå på/stäng av ljudaktivering 	<ul style="list-style-type: none"> När funktioner är aktiverad och ett ljud detekteras slås föräldraenhetens skärm och högtalare på automatiskt. Se avsnittet Ljudkänslighet och -aktivering för mer information. 	<ul style="list-style-type: none"> Slå på/stäng av ljudaktivering
Lägg till en babyenhet (för parkoppling med DVM-200C).		<ul style="list-style-type: none"> Ställ in i den minsta temperaturen. 	<ul style="list-style-type: none"> Ställ in i den maximala temperaturen. 	<ul style="list-style-type: none"> När föräldraenhetens skärm är avstängd och tar emot varningar, såsom om länken förloras mellan föräldraenheten och babyenheten, slås föräldraenhetens skärm och högtalare på under tio sekunder. 	<ul style="list-style-type: none"> Ställ in i den minsta temperaturen.
Ta bort en babyenhet.		<ul style="list-style-type: none"> Ställ in i den maximala temperaturen. 	<ul style="list-style-type: none"> Ställ in temperaturen till Fahrenheit (°F) eller Celsius (°C) 	<ul style="list-style-type: none"> När föräldraenhetens skärm är avstängd och tar emot varningar, såsom om länken förloras mellan föräldraenheten och babyenheten, slås föräldraenhetens skärm och högtalare på under tio sekunder. 	<ul style="list-style-type: none"> Ställ in i den maximala temperaturen.
		VOX-känslighet (Röstaktiverad larm)		<ul style="list-style-type: none"> VOX-känslighetsnivån kan ställas in för att aktivera föräldraenhetens skärm och ljud när babyenheten detekterar ljud som överskrider angivna nivåer. Se avsnittet Ljudkänslighet och -aktivering för mer information. 	

Ikoner för föräldraenheten (forts.)

Statusikoner	Statusikoner	Varningsikoner
Anslutningsstatus	Ljudindikator med 9 nivåer	
<ul style="list-style-type: none"> Tull – stark signalstyrka. Tull – medelstark signalstyrka. Tull – låg signalstyrka. Tull – svag signalstyrka. 	<ul style="list-style-type: none"> Indikerar låg ljudnivå som detekteras av babyenheten. Indikerar medelhög ljudnivå som detekteras av babyenheten. Indikerar hög ljudnivå som detekteras av babyenheten. 	<ul style="list-style-type: none"> Visas när föräldraenhetens batterinivå är låg och batteriet behöver laddas.
Aktuell vustatus	Varning vid tystat ljud	
<ul style="list-style-type: none"> Nattseende – på 	<ul style="list-style-type: none"> Visas när föräldraenhetens högtalarvolym är tystad. Visas när föräldraenheten pratar med babyenheten. 	<ul style="list-style-type: none"> Visas när anslutningen mellan föräldraenheten och babyenheten förloras.
Nattseende – på	Batteristatus	
Zooma – på	<ul style="list-style-type: none"> animeras när batteriet laddas. – batteriet är fulladdat. – batterinivån är låg och batteriet behöver laddas. 	<ul style="list-style-type: none"> Visas när ljud detekteras vid en babyenhet medan den är i Delad vy. (För parkoppling med DVM-200C)
Vaggvisa – på	Högtalarvolym – visar volymnivån på föräldraenhetens högtalare medan den justeras.	<ul style="list-style-type: none"> Babyenheten detekterar att temperaturen när eller överstiger det inställda max. värdet. Babyenheten detekterar att temperaturen är vid eller är lägre än det inställda min. värdet.
Analys i realtid	Nattseende	
<ul style="list-style-type: none"> Temperaturer i realtid detekterade av babyenheten i Fahrenheit (°F) eller Celsius (°C) (t.ex. 57 °F eller 14 °C). 		
Temperaturvarningssignal – på		

Montera babyenheten på en gipsvägg (tillval)

Obs

- Kontrollera mottagningsstyrkan och babyenhetens vinkel innan hålen borras.
- De typer av skruvar och ankare som behövs beror på väggens sammansättning. Du kan behöva köpa skruvar och ankare separat för att montera babyenheterna.

- Placera väggfästet på en vägg, enligt bilden, och använd en penna för att markera de övre och nedre hålen. Ta bort väggfästet och borra två hål i väggen (7/32 tum borr).
- Gå vidare till steg 3 hålen borras i en regel.
 - Använd väggankare i hålen om du borrar hål i något annat än en regel. Knacka försiktigt på ändarna med en hammare till väggankarna ligger jämna med väggen.
- Placera väggfästet och rikta in skruvarna med hålen i väggen enligt bilden. Dra åt skruven i det mittersta hålet först till väggfästet sitter fast. Dra sedan åt den andra skruven i det övre hålet.
- Placera babyenheten på väggfästet. Dra åt skruven helt i det gängade uttaget för att säkra babyenheten.

ELLER

- Sätt in skruvarna i hålen och dra åt dem till endast 1/4 tum av skruvarna är exponerade.
- Placera babyenheten på väggfästet. Dra åt skruven helt i det gängade uttaget för att säkra babyenheten. Rikta in hålen på väggfästet med skruvarna på väggen och skjut ner det till det fixeras på plats.

Tips och anmärkningar

STÖRNINGSFRI:

Den här babyvakten med skärm är digitalt kodad. Det innebär att den aldrig tar emot signaler från andra enheter. Signalen från babyenheten(erna) kan dessutom inte tas emot av t.ex. grannarna.

Om babyenheten(erna) eller föräldraenheten placeras vid eller i närheten av elektromagnetiska fält kan signalen (bilder eller ljud) påverkas något. Prova med att positionera om babyenheten(er) eller föräldraenheten om detta händer. Alternativt kan du flytta, om möjligt, på källan till störningen.

AVLYSSNING:

Att lyssna av signalerna från den här babyvakten med skärm är nästan omöjligt. Man måste vara inom räckhåll för enheten och dessutom behövs en mycket kostsam utrustning.

UNDERHÅLL:

Använd endast en fuktig trasa för att rengöra babyvakten. Använd aldrig kemiska rengöringsmedel. Alla adaptorer måste kopplas bort före någon rengöring.

RÄCKVIDD:

Babyvakten har en räckvidd på upp till 300 meter utan hinder och upp till 50 meter inomhus. Det här intervallet beror på lokala omständigheter.

FÖRDRÖJNING I BILDER OCH LJUD:

Babyenheten överför bilder och ljud till föräldraenheten i digitala block. Föräldraenheten omvandlar sedan signalerna till en igenkännbar bild och ett ljud som kan förstås. Det finns därför en mindre fördröjning mellan ögonblicket då rörelsen och ljudet sker och när föräldraenheten visar bilden och spelar upp ljuden.

Dessutom framträder inte ljud och bilder på föräldraenheten exakt samtidigt.

Ljudkänslighet och -aktivering

Justera ljuddetekteringens känslighet

Du kan slå på **Ljudaktivering** och justera **VOX-känsligheten** för att detektera ljud och stå på föräldraenheten, medan dess skärm är avstängd eller med lägre ljusstyrka. När babyenheten detekterar ljud som överstiger vissa ljudnivåer slås föräldraenhetens skärm på och babyenheten börjar sända ljud till den. Du kan sedan se och höra barnet.

Om **Ljudaktivering** stängs av hörs ljud från babyenheten konstant, även när föräldraenhetens skärm är avstängd.

Om en ljudvarning är aktiverad ljuder föräldraenheten om babyenheten detekterar ljud medan den är i **Delat** mode (*För parkoppling med DVM-200).

VOX-känslighetsnivå	Nivå 5 (Högst)	Nivå 4 (Hög)	Nivå 3 (Medel)	Nivå 2 (Låg)	Nivå 1 (Lägst)
Beskrivning	(Standardinställningar) Föräldraenhetens skärm och högtalare slås på för mycket svaga ljud, inklusive bakgrundsjud från barnets rum.	Föräldraenhetens skärm och högtalare slås på för låga röster och svagt ljud från bebis. Föräldraenheten förblir tyst när barnet sover gott.	Föräldraenhetens skärm och högtalare slås på för höga röster och högre ljud från bebis. Föräldraenheten förblir tyst medan barnet ger ifrån sig svaga ljud.	Föräldraenhetens skärm och högtalare slås på för högt gråt och högre ljud från bebis. Föräldraenheten förblir tyst medan barnet ger ifrån sig svaga ljud.	Föräldraenhetens skärm och högtalare slås på för högt gråt och skrikande ljud från bebis. Föräldraenheten förblir tyst medan barnet ger ifrån sig svaga ljud.

Ljudaktiverad skärm och ljud

När **Ljudaktivering** är på förblir föräldraenhetens skärm avstängd för att spara ström medan babyenheten inte detekterar något ljud.

När babyenheten detekterar ljud som är högre än den valda ljudkänslighetsnivån slås föräldraenhetens skärm och högtalare på automatiskt. Föräldraenheten stängs sedan av igen efter 50 sekunder om inget ljud detekteras.

Obs

- Om föräldraenhetens högtalare har tystats slås endast föräldraenhetens skärm på när ett ljud detekteras.