

VAATWASSER

Gebruikershandleiding

DWR4200



SALORA

Bewaar deze voor latere raadpleging

SNELSTART GIDS

Lees de bijbehorende inhoud in de uitgebreide handleiding voor gedetailleerde informatie voor het gebruik van de vaatwasser.

Aansluiten op de stroomvoorziening

De stroomvoorziening is 220-240VAC 50Hz

De specificatie van het stopcontact is 10 A 250 VAC

Aansluiten van de afvoerslang: Sluit het uiteinde van de slang in de wasbak of emmer.

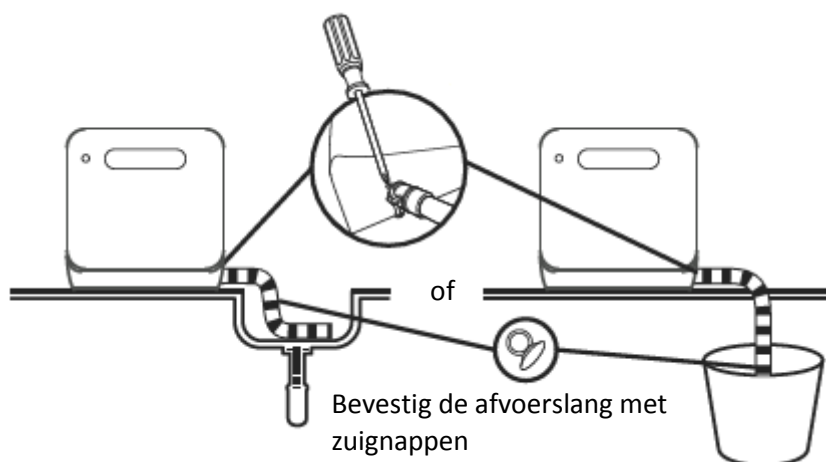

Maak de afvoerslang vast aan de slangaansluiting van het apparaat. Het aandraaien van de slang gebeurt door middel van een klem en schroeven.

Vul de vaatwasser tank met water

Let Op: Druk eerst op de Power knop om de vaatwasser te starten, voordat u water toevoegt.

U kunt op twee manieren de tank vullen met water:

1. Sluit de watertoevoerslang aan op de kraan
2. Open het deksel en vul de vaatwasser tank met de hand.

Signaal van een volle tank:

Zodra de tank helemaal vol is, zal het apparaat 3 seconden een signaal afgeven.

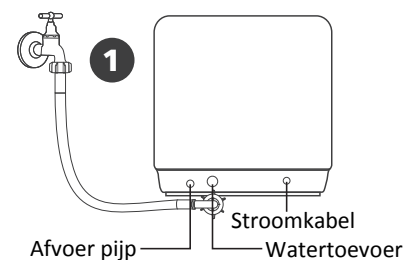

OF

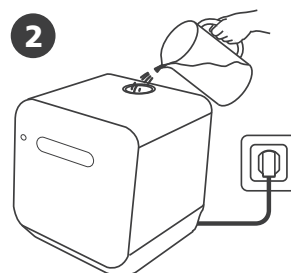

Verwijder grotere etensresten

Verwijder alstublieft grotere etensresten voordat u het servies en bestek gaat laden.

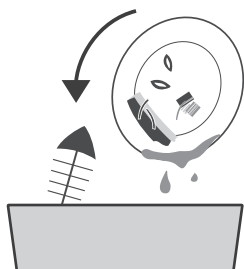

Openen van de deur, laden en toevoegen van vaatwasmiddel

Laden van het servies op basis van grootte vanaf de twee buitenkanten naar het midden. Alle kommetjes moeten schuin worden neergezet voor een optimale wasprestatie. Indien servies of bestek niet goed geplaatst is, kan dat de sproeiarmen blokkeren waardoor de vaat niet goed gereinigd wordt.

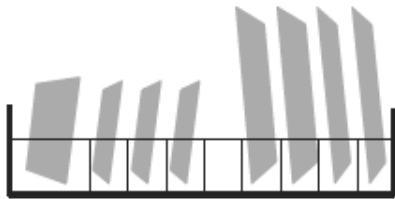

Links → ← Rechts

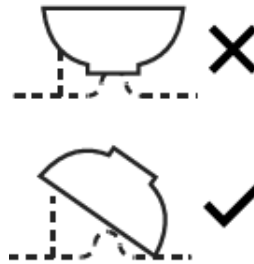

Plaats kommetjes niet rechtop of ondersteboven, altijd schuin voor een optimale wasprestatie. Probeer de bevuilde kant naar beneden de keren richting de sproeiarmen.

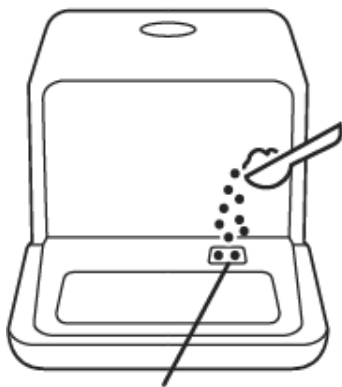

Compartiment voor het vaatwasmiddel

Sluit de deur, selecteer het programma en start de vaatwasser

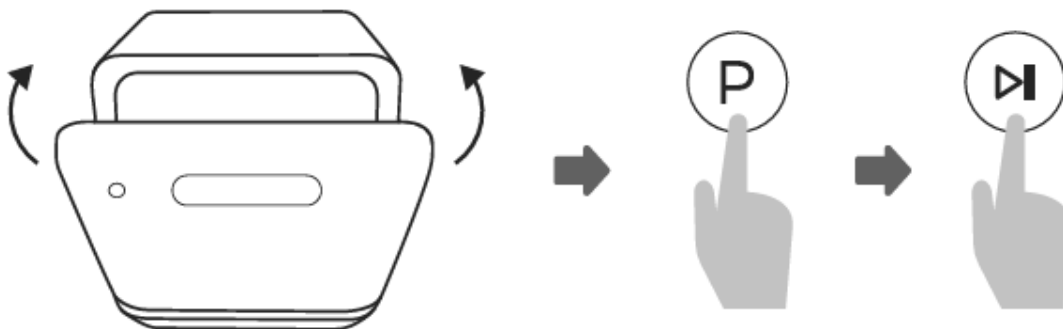

Inhoud

Lees deze handleiding zorgvuldig door voordat u de vaatwasser in gebruik neemt, voor een efficiënt gebruik en onderhoud van de vaatwasser.

01	6	BELANGRIJKE VEILIGHEID INSTRUCTIES
02	9	PRODUCTOVERZICHT
	9	Kenmerken van de vaatwasser
	10	Bedieningspaneel
03	11	GEBRUIK VAN UW VAATWASSER
	11	Toevoegen van het zout aan de waterontharder
	12	Aanpassen van het zoutgebruik
	13	Laden van de vaatwasser manden
	16	Vullen van de vaatwasser dispenser
04	18	PROGRAMMEREN VAN DE VAATWASSER
	18	Wascyclus tabel
	19	Aanzetten van het apparaat
	19	Wijzigen van het programma
	20	Een bordje vergeten?
	20	Aan het einde van het wasprogramma
	21	Waterafvoer forceren
05	22	ONDERHOUD EN REINIGING
	22	Filter systeem
	25	Onderhoud van de vaatwasser
06	26	INSTALLATIE INSTRUCTIES

	26	Vorbereiden van de installatie
	26	Plaatsen van het apparaat
	27	Informatie over de stroomvoorziening
	27	Water aansluiting
	28	Aansluiten van de afvoerslangen
07	29	PROBLEEM OPLOSSEN
	29	Voordat u contact opneemt met de cliëntenservice.
	31	Foutmeldingen
	32	Technische informatie

BELANGRIJKE VEILIGHEID INSTRUCTIES



WAARSCHUWING! Voor gebruik van uw vaatwasser volgt u onderstaande veiligheidsvoorschriften op:

- Dit apparaat is voor huishoudelijk gebruik en vergelijkbare toepassingen zoals:
 - Personeelskeukens in winkels, kantoren en ander werkruimten;
 - Boerderijen;
 - Bij gasten in hotels, motels en andere accommodaties;
 - Bed en breakfast accommodaties.
- Dit apparaat kan worden gebruikt door kinderen vanaf 8 jaar en personen met een lichamelijke, motorische of geestelijke beperking en personen zonder kennis of ervaring m.b.t. de bediening van dit apparaat, tenzij deze personen onder toezicht staan of instructies hebben gekregen om dit apparaat veilig te bedienen en zich bewust zijn van de eventuele gevaren.
- Kinderen dienen niet met dit apparaat te spelen. Reiniging en onderhoud dienen niet door kinderen te worden gedaan zonder toezicht (Voor EN60335-1)
- Dit apparaat dient niet te worden gebruikt door personen (inclusief kinderen) met een lichamelijke, motorische of geestelijke beperking en zonder kennis of ervaring m.b.t. de bediening van dit apparaat, tenzij zij instructies hebben gekregen of onder toezicht staan van een voor hen verantwoordelijk persoon. (Voor IEC60335-1).
- Dit apparaat is uitsluitend geschikt voor huishoudelijk gebruik binnenshuis.
- Om het risico op een elektrische schok te voorkomen, dient u het apparaat, de draad of stekker niet in het water of andere vloeistof te dompelen.
- Voor reiniging of onderhoud dient u de stekker uit het stopcontact te halen.
- Gebruik, voor reiniging, een zachte vochtige doek met een mild reinigingsmiddel, neem daarna af met een droge doek.



Aarding instructies

- Dit apparaat dient te worden geaard. Bij een storing of een stroomonderbreking, zal aarden het risico op een elektrische schok beperken door het voorzien van de afvoer van elektriciteit. Dit apparaat is voorzien van een draad met een elektriciteitsgeleider en een geaarde stekker.
- De stekker dient in een geaard en geschikt stopcontact te worden gedaan dat voldoet aan de plaatselijke eisen.
- Verander niets aan de meegeleverde stekker; indien deze niet in het stopcontact past. Laat een juist stopcontact plaatsen door een gekwalificeerde elektricien.
- Onjuist aansluiten van de elektriciteitsgeleider kan leiden tot een elektrische schok. Controleer bij een gekwalificeerde elektricien of bij de leverancier indien u twijfelt of het apparaat juist is geaard.

Algemeen gebruik

- Beschadig de vaatwasser niet, ga niet zitten of staan op de deur, het wasrekje of de vaatwasser zelf.
- Gebruik de vaatwasser niet totdat alles juist is geïnstalleerd.
- Open de deur uiterst voorzichtig indien de vaatwasser in werking is. Water kan eruit spuiten.
- Plaats geen zware voorwerpen of ga niet staan op de deur wanneer deze open staat. Het apparaat kan voorover kiepen.
- Indien u voorwerpen gaat laden om te wassen:
 - 1) Let op scherpe voorwerpen zodat deze de deurafsluitingen niet kunnen beschadigen;
 - 2) Waarschuwing: messen en ander voorwerpen met scherpe punten dienen met de punt naar beneden of horizontaal in het mandje te worden geplaatst.
- Let op dat het wasmiddelenbakje leeg is na de wascyclus.
- Controleer bij plastic voorwerpen bij de fabrikant of deze geschikt is voor de vaatwasser. Indien er geen was aanduiding op het voorwerp staat, controleert u dan bij de desbetreffende fabrikant of het voorwerp vaatwasserbestendig is.
- Gebruik uitsluitend was- en spoelmiddelen geschikt voor een vaatwasser.
- Gebruik nooit afwasmiddel, waspoeder of handzeep in uw vaatwasser.
- Let op dat kinderen niet met de vaatwasser kunnen spelen.

- Laat de deur nooit open staan, om het risico op vallen te vermijden.
- Indien de draad is beschadigd dient deze te worden vervangen door de fabrikant of tussenpersoon of iemand die gespecialiseerd is technische handelingen te verrichten om risico's te vermijden.
- Tijdens de installatie dient u ervoor te zorgen dat de draad niet knikt of geplet wordt.
- Wijzig niets aan de instellingen.
- Het apparaat dient te worden aangesloten op nieuwe waterslangen, oude waterslangen dienen te worden vervangen.
- De maximaal toegestane watertoevoerdruk is 1MPa.
- De minimaal toegestane watertoevoerdruk is 0.04MPa.

AFVAL

- Voor verwijdering van het verpakkingsmateriaal of het apparaat begeeft u zich naar het milieupark. Maak de elektriciteitskabel en het deurmechanisme hiervoor onbruikbaar.
- Karton is recyclebaar en dient te worden weggegooid bij het oude papier.
- Door afvalverwerking op de juiste manier, draagt u bij aan voorkoming van eventuele negatieve gevolgen aan de omgeving of menselijke gezondheid indien dit niet zou gebeuren.
- Voor aanvullende informatie m.b.t. de juiste afvalverwerking dient u contact op te nemen met uw lokale milieupark.
- **AFVALVERWERKING: zet dit apparaat niet bij het gewone huishoudelijke afval, dit apparaat dient apart te worden verwerkt.**



PRODUCT OVERZICHT

BELANGRIJK :



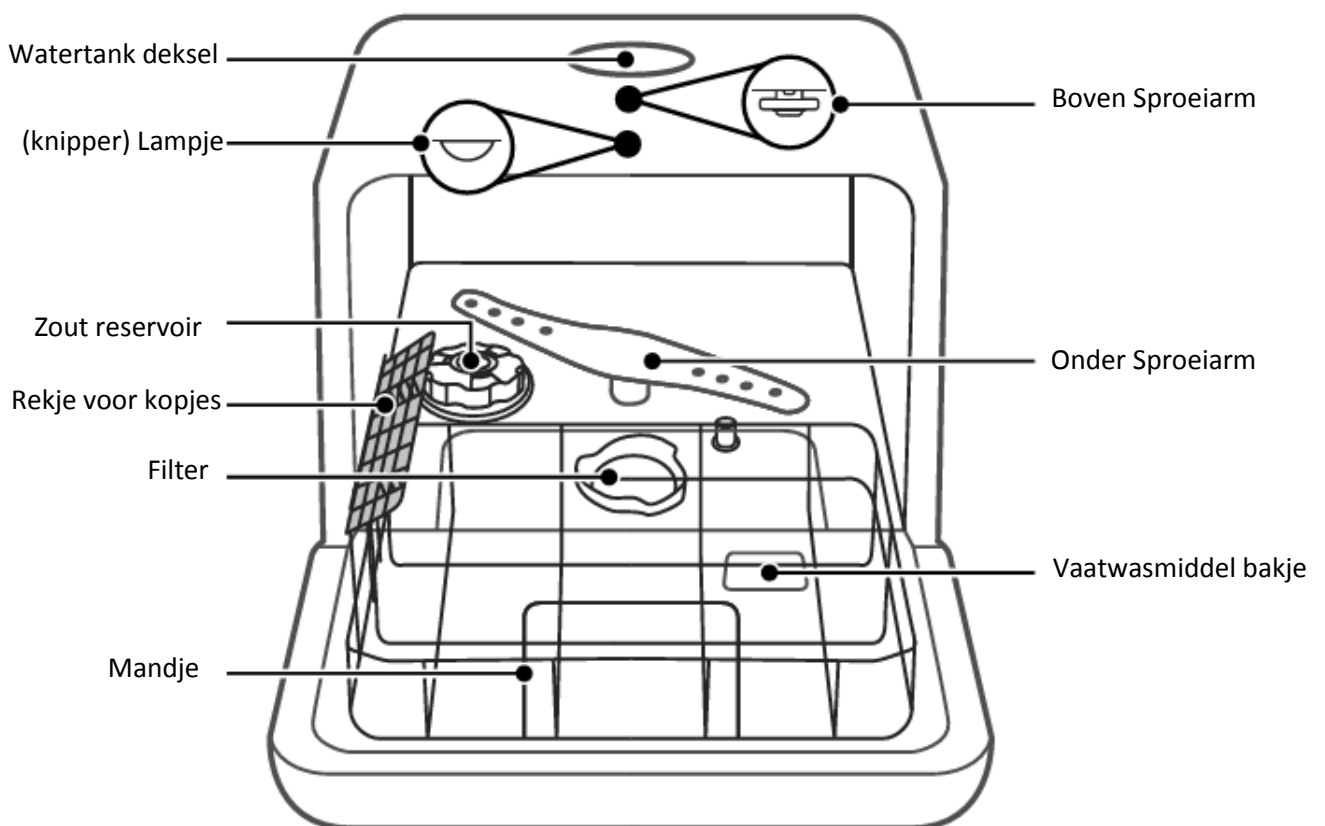

Voor het eerste gebruik dient u de instructies in deze handleiding goed door te lezen en op te volgen voor een optimale prestatie van uw vaatwasser.

KENMERKEN VAATWASSER

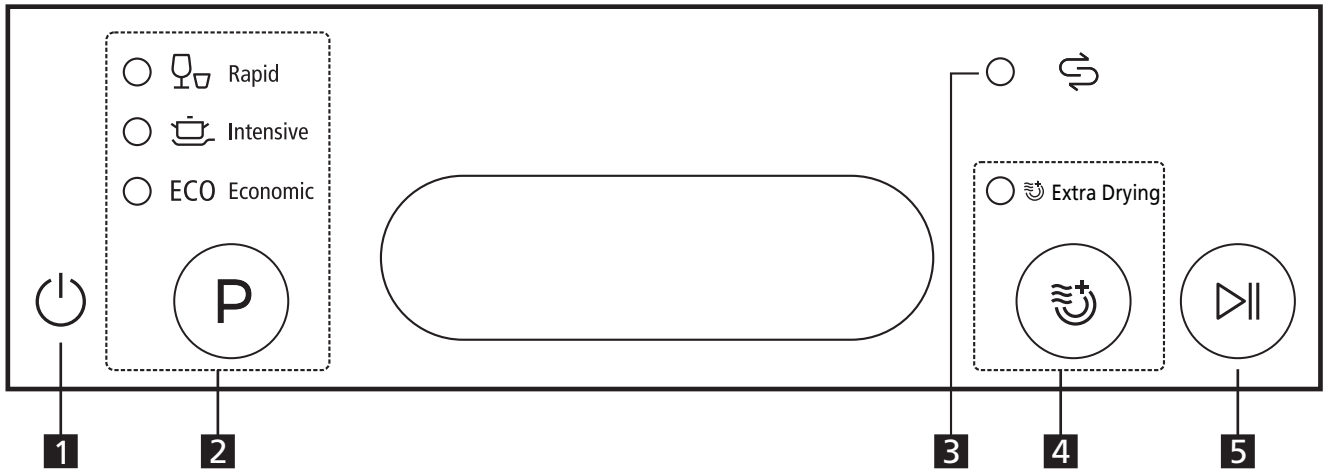

BEDIENINGSPANEEL



1	Power	Druk op deze knop om de vaatwasser aan te zetten, het scherm gaat branden.
2	Programma	 <p>Programma knop: Druk op de knop om het programma te selecteren. Snel A kort wasprogramma voor licht vuile vaat die niet hoeft te drogen</p>
		 <p>Intensief Zeer vuile en normaal vuile vaat met ingedroogde voedselresten</p>
		<p>ECO</p> <p>ECO Dit is een standaard programma, geschikt voor normaal vuile vaat. Dit is het meest efficiënte wasprogramma met het oog op water- en energieverbruik.</p>
3	Zout indicator	 <p>Indien de  indicator brandt, betekent dit dat er weinig zout in het reservoir zit en bijgevuld moet worden.</p>
4	Extra drogen	Om de Extra drogen functie te selecteren.
5	Start/Pauze	Druk op deze knop om het programma te starten of te pauzeren.

GEBRUIK VAN UW VAATWASSER



LET OP!

Indien uw model geen waterontharder heeft, kunt u dit gedeelte overslaan.

Toevoegen van het zout aan de waterontharder

Gebruik altijd speciaal zout voor de vaatwasser.

Het zoutreservoir bevindt zich onder de onderste servieskorf en dient te worden gevuld zoals hieronder omschreven:



WAARSCHUWING!

- **Gebruik uitsluitend zout speciaal bedoeld voor vaatwassers!**
Ieder ander type zout, vooral tafelsalz zal de waterontharder beschadigen. Indien verkeerd zout is gebruikt en de wasmachine heeft hierdoor een storing of schade vervalt de garantie en is de fabrikant en/of leverancier niet aansprakelijk voor deze storing of schade.
- **Vul het reservoir voor het begin van een wasprogramma**
Hierdoor voorkomt u dat er gemorste zoutkorrels of zout water op de bodem blijven liggen en corrosie veroorzaken.

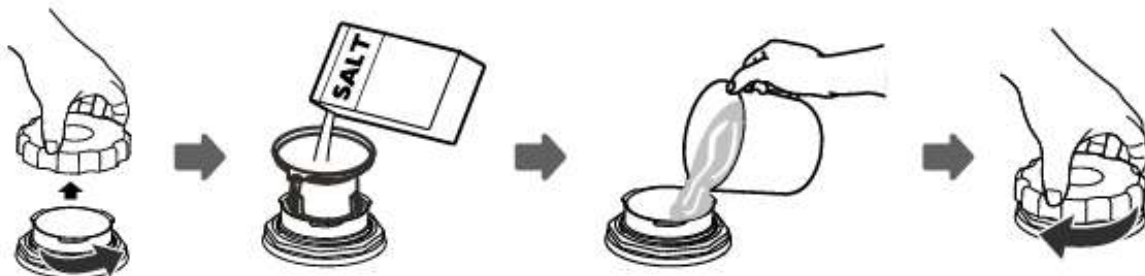

- A. Verwijder de servieskorf en schroef het deksel van het zoutreservoir.
- B. Voor het eerste wasprogramma, voegt u 1liter water in het zoutreservoir van het apparaat.
- C. Plaats het einde van de trechter (meegeleverd) in het gat en voeg \pm 0.13kg onthardingszout toe. Het is normaal dat een kleine hoeveelheid water uit het reservoir loopt.
- D. Nadat u het reservoir heeft gevuld, draait u het deksel stevig vast.
- E. Normaliter zal het indicatielampje 2-6 dagen nadat u het reservoir heeft gevuld uitgaan.

- F. Direct na het vullen dient u een wasprogramma te starten (wij adviseren u een kort programma te gebruiken). Anders zou het filtersysteem, de pomp of belangrijke onderdelen kunnen beschadigen door zout water. Deze schade valt buiten de garantie.



OPMERKING:

- Het zoutreservoir dient alleen te worden bijgevuld indien het indicatielampje op het bedieningspaneel brandt. Afhankelijk van hoe makkelijk het zout oplost kan het indicatielampje nog branden ondanks dat het is bijgevuld.
Indien er geen indicatielampje brandt op het bedieningspaneel (bij sommige modellen), kunt u zelf schatten wanneer het zout moet worden bijgevuld aan de hand van het aantal cycli dat de vaatwasser heeft gemaakt.
- Indien er zout is gemorst kunt u een inweek of snel programma laten draaien om het zout te verwijderen.

Aanpassen zoutverbruik

Volgt u alstublieft de volgende instructies om het zoutverbruik aan te passen:

1. Activeer de functie van het zout aanpassen

Druk langer dan 5 seconden op de Aan/Uit knop om de instelmodus van de waterontharder te starten, binnen 60 seconden nadat het apparaat is aangezet;

2. Selecteer een bepaald niveau zoutverbruik

Druk op de Start/Pauze knop om de, volgens uw waterleverancier, juiste instelling te programmeren. De instellingen zullen in deze volgorde worden getoond: H1->H2->H3->H4->H5->H6;

3. Verlaat de functie van zout aanpassen

Druk op de Start/Pauze knop om de instelmodus te verlaten.

Dit zijn de 6 niveaus zoutverbruik, selecteer het niveau aan de hand van onderstaand tabel:

WATERHARDHEID		Waterontharder niveau	Indicator display ○ UIT ● AAN		
°dH ¹⁾	mmol/l ²⁾		Intensief	ECO	Extra drogen
0-5	0-0.94	H1	○	○	●
6-11	1.0-2.0	H2	○	●	○
12-17	2.1-3.0	H3 ³⁾	○	●	●
18-22	3.1-4.0	H4	●	○	○
23-34	4.1-6.0	H5	●	○	●
35-55	6.1-9.8	H6	●	●	○

1) Duitse meetstandaard voor waterhardheid

2) Millimol, internationale eenheid voor waterhardheid

3) Fabrieksinstelling

Neem contact op met uw lokale waterleverancier voor informatie over de hardheid van uw water.

Laden van de servieskorven

Adviezen

- Koop bestek dat geschikt is voor een vaatwasser.
- Gebruik een mild vaatwasmiddel dat “mild” is voor uw vaat. Zo nodig vraagt u meer informatie bij de vaatwasmiddel leverancier.
- Voor bijzondere vaat kunt u een programma selecteren met een zo laag mogelijke temperatuur.
- Om schade te voorkomen, haalt u glazen en bestek niet direct na het eindigen van het wasprogramma uit de vaatwasser.

Voor gebruik in de vaatwasser, deze items zijn:

Ongeschikt:

- Bestek met een houten, ivoren, porseleinen en parelmoer heft
- Kunststof niet hittebestendige voorwerpen
- Oud bestek met gelijmde niet hittebestendige onderdelen
- Gelijmd bestek of servies
- Tinnen of koperen voorwerpen
- Kristallen glazen
- Metalen voorwerpen die kunnen roesten
- Houten items
- Voorwerpen gemaakt van kunststof

Beperkt geschikt:

- Sommige soorten glazen kunnen dof worden na vaak wassen
- Zilveren en aluminium voorwerpen hebben de neiging om te verkleuren tijdens het wassen
- Geglazuurde motieven kunnen vervagen na regelmatig wassen

Adviezen voor laden van de korven van de vaatwasser

Voor een optimaal resultaat verzoeken wij onderstaande instructies op te volgen.

(Uiterlijk en kenmerken kunnen variëren per model)

Verwijder altijd voedselresten. Week aangekoekte en aangebrande pannen altijd even voor. Het is niet nodig de vaat vooraf af te spoelen.

Plaats de voorwerpen op de volgende wijze in de vaatwasser:

- Voorwerpen zoals kopjes, glazen, potten en pannen enz., altijd ondersteboven.
- Diepe kommen of items met uitsparingen altijd schuin plaatsen, zodat het water eraf kan lopen.
- Plaats al het keukengerei zodat het niet kan omvallen
- Plaats het keukengerei zodanig dat de sproeiarmen vrij kunnen draaien.



OPMERKING:

Hele kleine voorwerpen moeten niet in de vaatwasser worden gewassen, omdat deze gemakkelijk uit de servies of bestekkorven kunnen vallen

- Plaats holle voorwerpen zoals kopjes, glazen en pannen enz. met de opening ondersteboven zodat het water er niet in kan blijven staan.
- Borden en bestek dienen niet over elkaar heen te liggen of elkaar te bedekken.
- Om schade te voorkomen dienen de glazen elkaar niet te raken.
- Rechtop staande messen met een lang lemmet zijn gevaarlijk!
- Lange en/of scherpe messen dienen horizontaal (liggend) te worden geplaatst in de bovenste korf.
- Overlaad uw vaatwasser niet. Dit is noodzakelijk voor een goed wasresultaat en zuinig energieverbruik.

LADEN VAN DE SERVIESKORVEN

Plaats het servies en bestek zodanig dat het niet kan worden verplaatst door de waterstraal.

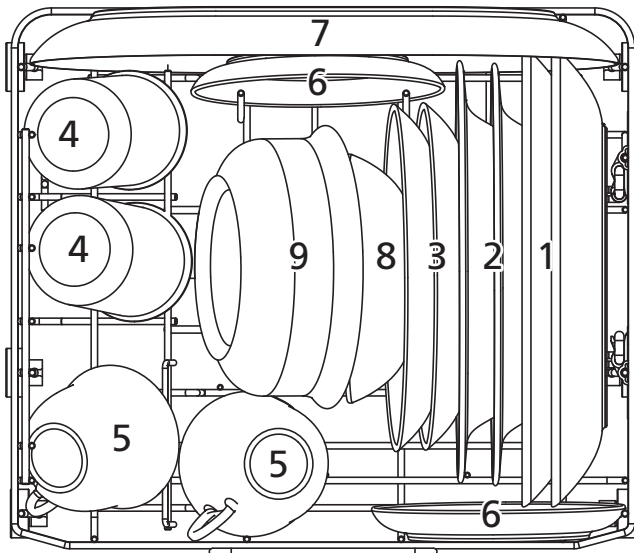

Nummer	Item
1	Plat bord
2	Soepbord
3	Dessert kommetje
4	Glas
5	Kop
6	Schotel
7	Ovale schaal
8	Kleine serveerschaal
9	Medium serveerschaal

LADEN VAN HET BESTEKMANDJE

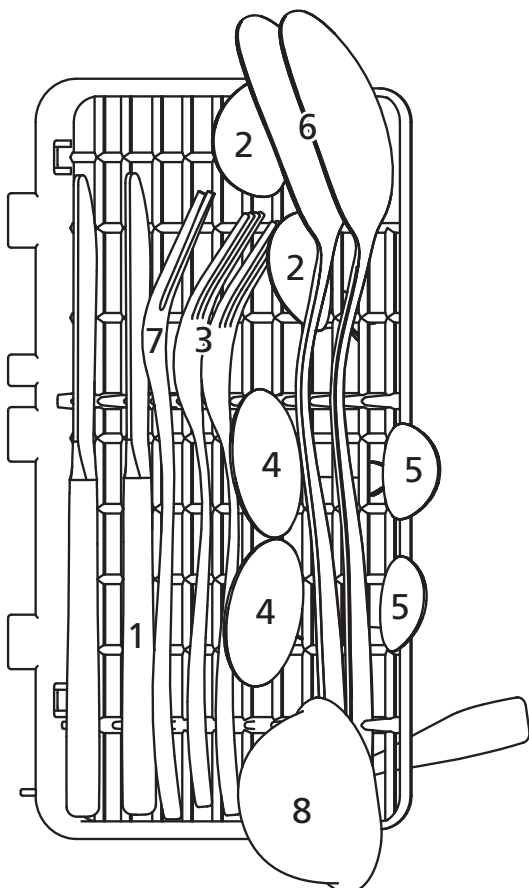

Nummer	Item
1	Mes
2	Soeplepel
3	Vork
4	Dessert lepel
5	Thee lepel
6	Serveerlepel
7	Serveervork
8	Juslepel

Voor uw persoonlijke veiligheid en een optimale wasprestatie dient u het bestek als volgt in het bestekmandje te plaatsen:

- Leg het bestek niet in elkaar
- Plaats het bestek met de handvatten naar beneden
- Plaats mogelijk gevaarlijk messen of ander scherpe voorwerpen met het handvat naar boven.

Terugklappen van de inzet spikes

De spikes zijn bedoeld om borden en schalen op hun plek te houden. Deze kunnen worden ingeklapt om meer ruimte te maken voor grotere items.

Omhoog tillen

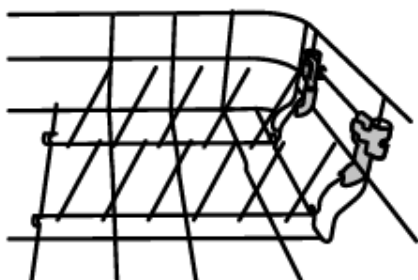

Naar achteren klappen

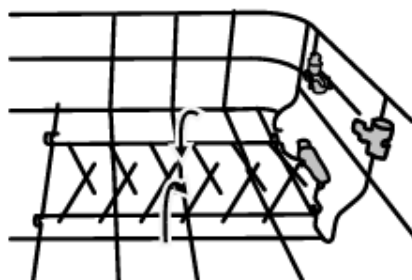

Vullen van het vaatwasmiddel bakje

Het glansspoelmiddel komt vrij tijdens de laatste fase van het programma om te voorkomen dat er waterdruppels op uw vaat opdrogen, die vlekken en vegen kunnen vormen.



Waarschuwing

- Juist gebruik van het vaatwasmiddel
Gebruik uitsluitend vaatwasmiddel dat geschikt is voor vaatwassers.
Bewaar uw vaatwasmiddel op een frisse droge plek.

Doe alleen vlak voor gebruik poeder vaatwasmiddel in het reservoir.



Vaatwasmiddelen zijn bijtend! Houd het buiten bereik van kinderen.

Geconcentreerde vaatwasmiddelen

Gebaseerd op hun chemische samenstelling kunnen er twee soorten worden onderscheiden:

- Conventionele, alkalische vaatwasmiddelen met bijtende eigenschappen
- Vaatwasmiddelen met een laag alkalische concentratie met natuurlijke enzymen

Vaatwastabletten

Vaatwastabletten van verschillende merken lossen in verschillende snelheden op. Daarom zullen sommige tabletten niet oplossen en minder reinigingskracht hebben tijdens korte wasprogramma's. Gebruik daarom uitsluitend vaatwastabletten voor langere programma's om zeker te zijn dat er geen zeepresten achterblijven.

Vaatwasmiddel reservoir

Het reservoir dient voor elk wasprogramma te worden bijgevuld, zoals omschreven in het wasprogramma tabel. Uw vaatwasser verbruikt minder vaatwasmiddel en spoelglansmiddel dan conventionele vaatwassers. In het algemeen volstaat een eetlepel vaatwasmiddel voor een normale lading. Voor erg vervuilde vaat gebruikt u iets meer vaatwasmiddel. Voeg uitsluitend vaatwasmiddel toe vlak voor het starten van de vaatwasser, om te voorkomen dat het vochtig wordt en daardoor niet goed oplost.

TOEVOEGEN VAN HET VAATWASMIDDEL

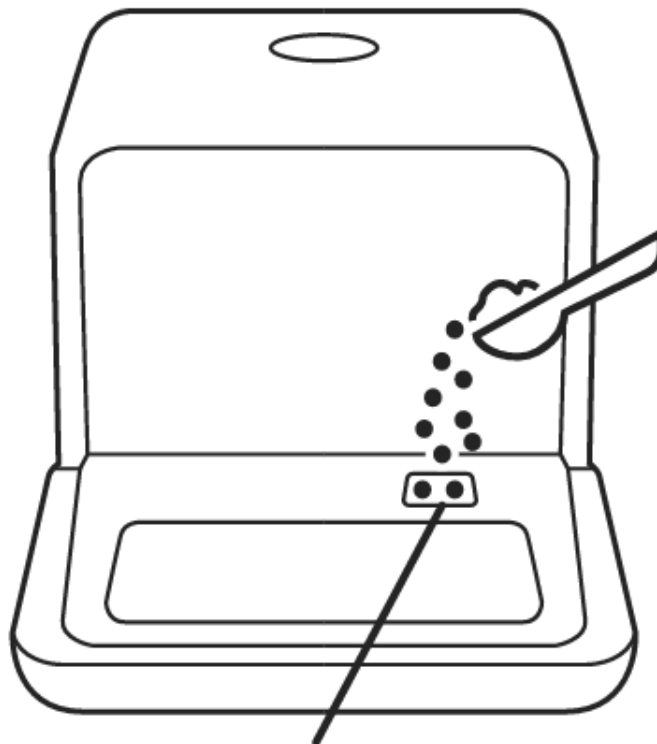



Bakje voor het vaatwasmiddel

INSTELLEN VAN DE VAATWASSER

Wasschema tabel

Het tabel hieronder geeft het beste programma weer m.b.t. tot bevuiling van de vaat en de hoeveelheid vaatwasmiddel dat u nodig heeft. Tevens geeft het aanvullende informatie over het programma

Programma	Programma verloop	Vaatwas middel	Looptijd (min)	Energie (Kwh)	Water (L)
 Snel	Was (45°C) Spoelen Spoelen (55°C)	6g	29	0.35	5
 Intensief	Was (62°C) Spoelen Spoelen (70°C) Drogen	6g	160	0.5	5
ECO (*EN 50242)	Was (55°C) Spoelen Spoelen (68°C) Drogen	6g	155	0.45	5



OPMERKING: EN 50242: * Dit programma is het test programma. Dit programma is gebruikt om de beproevingsmethoden te verkrijgen volgens de norm EN50242, deze zijn als volgt:
Het energieverbruik in de uit modus is 0.45W, in de aan modus 0.49W

Aanzetten van het apparaat

Starten van een wasprogramma

Trek de boven en onderkorven naar voren (zie sectie “laden van de servieskorven”)

Doe het vaatwasmiddel in het apparaat (zie sectie toevoegen van het vaatwasmiddel”)

Doe de stekker in het stopcontact. De stroomvoorziening is 220-240VAC 50Hz, de specificaties van het stopcontact zijn 10 A 250 VAC.

Druk op de power knop om het apparaat aan te zetten.

Sluit de watertoevoer slang aan op de kraan, let op dat de watertoevoer volledig geopend is of schenk handmatig water in de watertank.

Selecteer een programma, de corresponderende indicator gaat aan. Druk daarna op de Start/Pauze knop om het programma te starten.



OPMERKING:

Indien u op de Start/Pauze knop drukt, tijdens het wasprogramma, zal er iedere minuut een geluidssignaal te horen zijn tot u weer op de Start/Pauze knop drukt.

Wijzigen van het programma

Een wasprogramma kan alleen onderbroken worden indien het een korte tijd loopt. Anders is het vaatwasmiddel al opgenomen en kan het water al zijn afgevoerd. In dat geval dient u vaatwasmiddel bij te vullen. Om de vaatwasser opnieuw in te stellen, volgt u onderstaande instructies.

1. Druk op de Start/Pauze knop, de vaatwasser zal het programma onderbreken
2. Hierna drukt u langer dan 3 seconden op de Programma knop , het apparaat staat in de stand-by modus.
3. Daarna kunt u het door u gewenste programma opnieuw instellen.
4. Druk op de Start/Pauze knop, na ± 10 seconden zal de vaatwasser hervatten.





OPMERKING:

Indien u de deur tijdens het wasprogramma wilt openen, drukt u op de Start/Pauze knop om het apparaat te pauzeren. Daarna doet u de deur dicht en drukt u nogmaals op de Start/Pauze knop, na 10 seconden zal het apparaat verder gaan.

Indien uw model beschikt over een hervatten functie, zal het apparaat het ingestelde programma hervatten.

Bent u een bordje vergeten?

Indien u bent vergeten iets in de vaatwasser te plaatsen, kunt u dit alsnog doen voordat het vaatwasmiddelen reservoir zal worden geopend. Volg de instructies hieronder:

1. Druk op de Start/Pauze knop.
2. Open de deur een beetje om het wassen te stoppen.
3. Nadat de sproeiarmen stil staan, kunt u de deur helemaal openen.
4. Voeg de vergeten voorwerpen toe.
5. Sluit de deur.
6. Druk op de Start/pauze knop, de vaatwasser het programma hervatten.

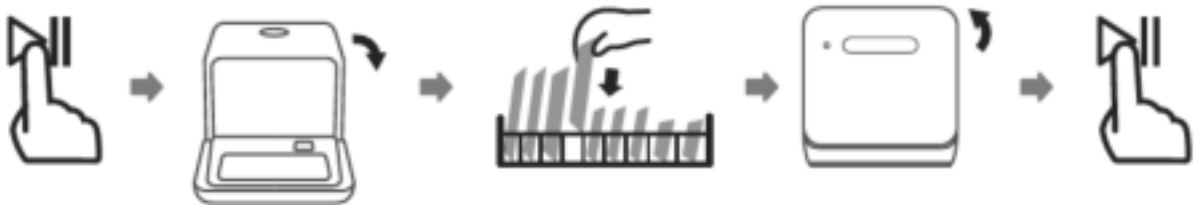

Aan het einde van een wasprogramma

Wanneer het wasprogramma klaar is, zal er 8 seconden een geluidssignaal hoorbaar zijn en dan stoppen. Zet het apparaat uit door middel van de AAN/UIT knop, sluit de watertoevoer af en open de deur van de vaatwasser. Wacht een aantal minuten voordat u de vaat uit de vaatwasser haalt. Hierdoor voorkomt u eventuele brandwonden en de vaat is nog heet en meer gevoelig voor schade. Ook zal de vaat zo beter drogen.

- **Vaatwasser uitzetten**
 1. Druk op de AAN/UIT knop om de vaatwasser uit te zetten
 2. draai de watertoevoer dicht
- **Open voorzichtig de deur**

Hete borden zijn gevoelig voor stoten. Wacht ongeveer 15 minuten om de vaat af te laten koelen voordat u het uit de vaatwasser haalt.

Open de deur van de vaatwasser, laat de deur op een kier staan en wacht een aantal minuten voordat u de vaat eruit haalt. Hierdoor koelt de vaat wat af en zal beter drogen.

- **Uitladen van de vaatwasser**

Het is normaal dat de vaatwasser nog nat is van binnen.



Waarschuwing

Het is gevaarlijk de deur van de vaatwasser te openen tijdens het wassen, door het hete water kunt u zich verbranden.

Geforceerd waterafvoer

In de stand-by modus, houdt u 3 seconden de “Programma” knop + “Extra Drogen” knop ingedrukt. Het water wordt nu uit de watertank afgevoerd.

ONDERHOUD EN REINIGING

Het Filtersysteem



OPMERKING:

- **Gebruik de vaatwasser nooit zonder filters!**
- **Controleer of het filtersysteem goed in elkaar gezet is.**
Het kan de wasprestatie nadelig beïnvloeden en servies en bestek zouden kunnen beschadigen.

Het filter dient om voedselresten op te vangen uit het waswater. Deze restanten kunnen het filter verstopen.

Voor een optimaal wasresultaat moet het systeem regelmatig gecontroleerd worden. Daarom dient u grotere voedselresten uit het filter te verwijderen en deze zo nodig regelmatig te reinigen onder stromend water. Om het filtersysteem te verwijderen dient u de hendel omhoog te trekken.

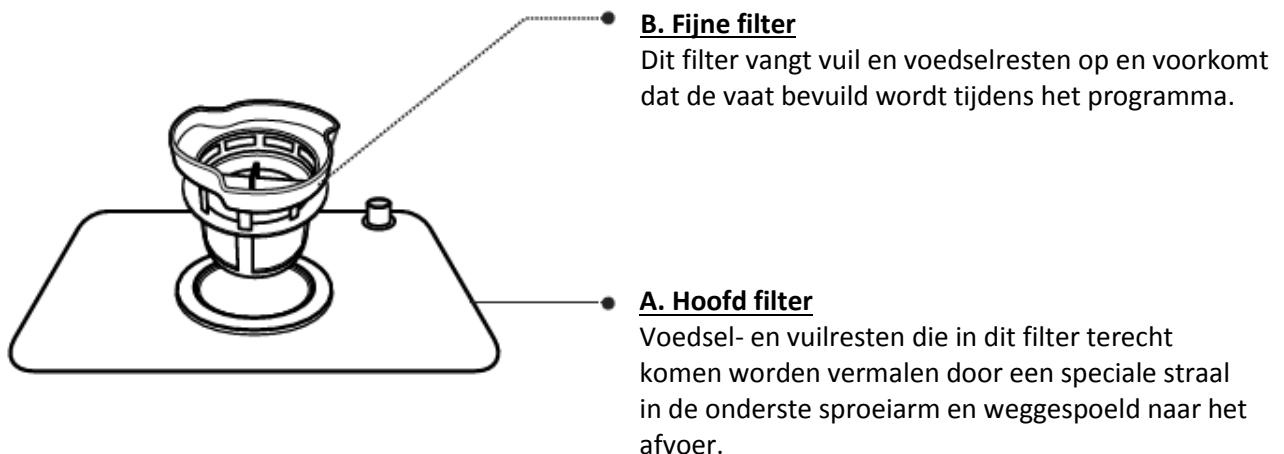

Stap 1: Draai het filtersysteem los en til het in zijn geheel omhoog.



Stap 2: Til het fijne filter los van het hoofd filter.

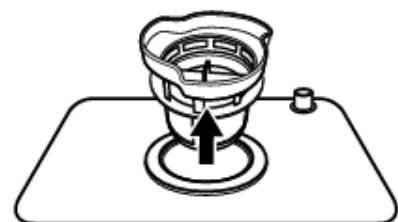

**OPMERKING:**

Indien u de stappen 1 en 2 uitvoert, zal het filtersysteem worden losgemaakt. Voor het in elkaar zetten van het filtersysteem voert u deze stappen uit in omgekeerde volgorde.

Het gehele filtersysteem dient één keer per week worden gereinigd.

**Waarschuwing**

Let op dat u tijdens het reinigen van de filters, deze niet beschadigt of stoot. Hierdoor kunnen ze vervormen en de wasprestatie nadelig beïnvloeden.

Onderhoud van de vaatwasser

Het bedieningspaneel kan worden gereinigd met een zachte vochtige doek. Na het reinigen dient u het grondig te drogen. Voor de buitenkant van het apparaat gebruikt u een speciaal reinigingsmiddel voor oppervlakken van apparaten. Gebruik nooit scherpe voorwerpen, schuursponsjes of agressieve reinigingsmiddelen op welk deel van het apparaat dan ook.

Reinigen van de deur

Voor het reinigen van de randen rondom de deur, gebruikt u uitsluitende een zachte warme, vochtige doek. Om te voorkomen dat er water in de deurvergrendeling of elektrische componenten terecht komt, dient u geen spray reinigers te gebruiken.

**Waarschuwing**

- Gebruik nooit reinigingsmiddelen met een spray om te voorkomen dat de vergrendeling of elektrische onderdelen beschadigen.
- Schuurmiddelen en sommige soorten keukenpapier dient u niet te gebruiken aangezien deze krassen of vlekken kunnen achterlaten op het roestvrij staal oppervlak.

Bescherming tegen vorst

Zorgt u ervoor dat in de winter de vaatwasser is beschermd tegen de vorst. Iedere keer na een wascyclus gaat u als volgt te werk:

1. Haal de stekker uit het stopcontact.
2. Draai de watertoevoer dicht en sluit de watertoevoerpijp van de aansluiting.
3. Voer het water af dat in de pijp en aansluiting zit (gebruik hierbij een bak water op te vangen).
4. Sluit de watertoevoerpijp opnieuw aan. om het
5. Verwijder het filtersysteem onderin het apparaat en gebruik een spons om al het water op te nemen.



OPMERKING:

Indien uw vaatwasser niet meer werkt omdat er zich ijs heeft gevormd, neemt u dan contact met onze klanten service of een gekwalificeerde elektricien.

Reinigen van de sproeiarmen

De sproeiarmen kunnen eenvoudig worden verwijderd zodat ze regelmatig kunnen worden gereinigd om te voorkomen dat de sproeigatjes verstopt raken. Reinig deze onder stromend water, plaats ze weer terug op z'n plaats en controleer of ze niet geblokkeerd worden door ze zachtjes te laten draaien.

Neem de middelste sproeiarm vast, trek het omhoog en verwijder het. Reinig de sproeiarm onder stromend water en plaats het terug. Nadat u de sproeiarm weer heeft teruggeplaatst controleert u of deze vrij kan draaien. Indien dit niet het geval is controleert u of de sproeiarm correct is teruggeplaatst.

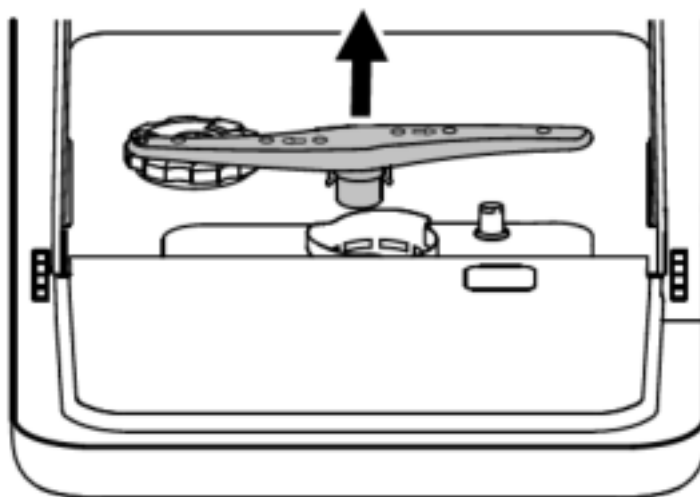

Hoe houdt u uw vaatwasser in een goede conditie

Na iedere wascyclus

Na iedere wascyclus draait u de watertoevoer dicht en laat de deur op een kier staan zodat er geen vocht of nare geurtjes kunnen ontstaan.

Haal de stekker uit het stopcontact

Voor reiniging of onderhoud aan de vaatwasser haalt u de stekker uit het stopcontact.

Gebruik geen oplos- of schuurmiddelen

Om de behuizing en deurrubbers te reinigen gebruikt u geen oplos- of schuurmiddelen.

Gebruik alleen een warm sopje.

Om vlekken van het oppervlak van de binnenkant te verwijderen gebruikt u een vochtige doek met water en een beetje azijn of een reinigingsmiddel dat speciaal bedoeld is voor vaatwassers.

Indien u de vaatwasser langere tijd niet gebruikt

Wij raden u dan aan de vaatwasser één keer een wascyclus leeg te laten draaien en dan de stekker uit het stopcontact te halen, de watertoevoer dicht te draaien en de deur op een kier te zetten. Op deze manier gaan de deurrubbers langer mee en zullen er geen nare geurtjes ontstaan.

Het apparaat verplaatsen

Indien het apparaat verplaatst moet worden houdt u deze in een verticale positie. Het is van groot belang dat het apparaat niet op de achterzijde ligt.

INSTALLATIE INSTRUCTIES



Waarschuwing!



Risico op een elektrische schok

Schakel de elektriciteit uit voordat u de vaatwasser gaat installeren.

Indien u dit niet doet kan dat leiden tot een elektrische schok met dodelijke gevolgen.



LET OP

De installatie van de buizen en elektrische onderdelen moeten worden uitgevoerd door gekwalificeerd personeel.

Vorbereiding Installatie

U dient de vaatwasser dicht bij een bestaande water toevoer kraan, waterafvoer en stopcontact te installeren.

Één kant van het aanrecht dient geschikt te worden gemaakt voor de aansluiting van afvoerslangen van de vaatwasser.

Plaatsen van de vaatwasser

Plaats de vaatwasser op de geneste positie. De achterkant van de vaatwasser moet tegen een muur staan en de zijkanten langs de ernaast staande kastjes of muren. De vaatwasser is voorzien van watertoevoer- en afvoerslangen die zowel aan de linker- als aan de rechterkant kunnen worden geplaatst voor een correcte installatie.

Aansluiten op de elektriciteit



WAARSCHUWING!

Voor uw persoonlijke veiligheid:

- Gebruik nooit een verlengsnoer of een adapter met dit apparaat
- De aarde van het apparaat, onder geen enkel omstandigheid, verwijderen of loskoppelen.

Elektrische voorzieningen

Kijk alstublieft op het typeplaatje om het genomineerde voltage te vinden en sluit daarna het apparaat aan op de juiste voeding. Gebruik de benodigde 10 amp. zekering, time delay zekering of een aanbevolen stroomonderbreker om een separaat stroomcircuit te maken alleen voor dit apparaat.

Elektrische aansluiting

Verzeker u ervan dat de netspanning en de aansluiting overeenkomen met de op het typeplaatje aangegeven informatie. Doe alleen de stekker in het stopcontact indien u zeker weet dat het geaard is. Indien het stopcontact niet geschikt is voor de stekker dient u het stopcontact te vervangen en geen gebruik te maken van een adapter aangezien deze oververhit kan raken en brand kan veroorzaken.



Controleer voor gebruik of de aansluiting geaard is

Watertoevoer

Sluit de koud water toevoerslang aan op een ¼ inch kraan met schroefdraad en zorg ervoor dat deze stevig is vastgedraaid.

Indien de waterleiding nieuw is of langere tijd niet gebruikt kunt u het water even laten doorlopen om zeker te zijn dat het water helder is. Dit is noodzakelijk om te voorkomen dat de watertoevoer wordt geblokkeerd en het apparaat zal beschadigen.

Let Op: Indien de meegeleverde slang niet past op uw kraan, neem dan contact op met de leverancier die eventueel een adapter kan leveren.



Aansluiten van de afvoerslang

Sluit de afvoerslang aan op de achterkant van het apparaat. Deze dient te worden bevestigd door middel van klemmen en vastgezet met een schroevendraaier.

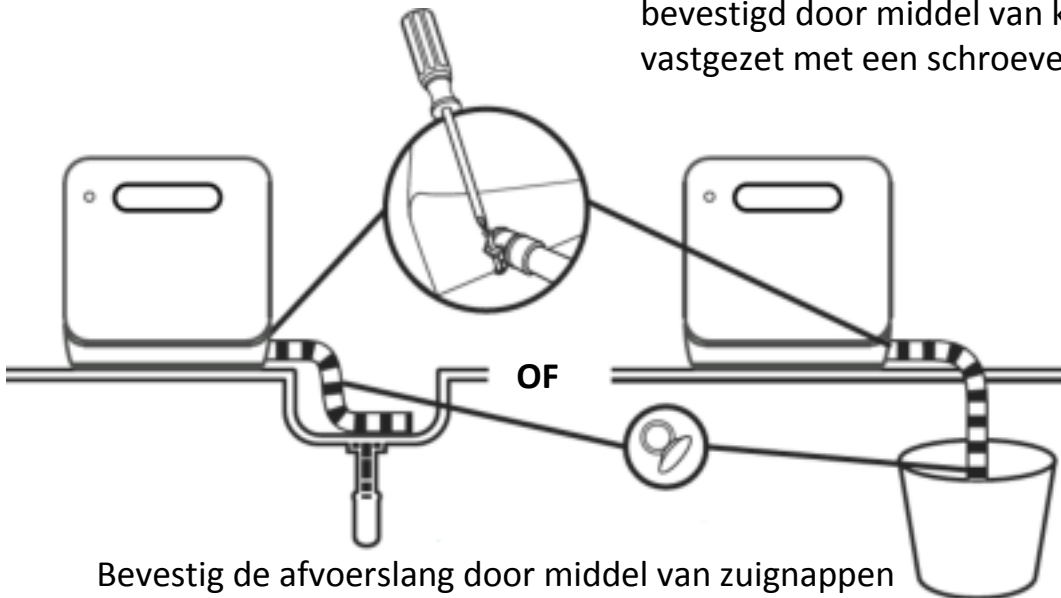

Bevestig de afvoerslang door middel van zuignappen

Het aansluiten van de afvoerslang: doe het uiteinde van de slang in het aanrecht of een emmer.

Hoe voert u overtollig water uit de slangen af

Indien het aanrecht hoger dan 1000mm dan de vloer is, kan het overtollige water niet direct worden afgevoerd. Het is dan nodig om het overtollige water af te voeren in een aparte opvangbak, die zich lager bevindt dan het aanrecht.

Water afvoer

Sluit de afvoerslang aan. De slang dient correct te worden aangesloten om lekkage te voorkomen. Controleer of de afvoerslang niet is geknikt of beschadigd.

Verleng slang

Indien u een verleng slang nodig heeft, controleer dan dat deze overeenkomt met de meegeleverde slang. Hij mag niet langer dan 4 meter zijn anders zou dit de wasprestatie nadelig kunnen beïnvloeden.

PROBLEEM OPLOSSEN

Bekijkt u voordat u de klantenservice belt onderstaand schema:

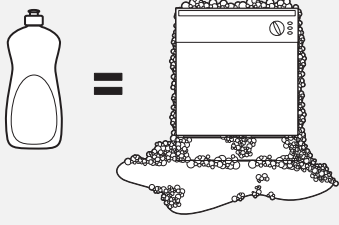
Probleem	Mogelijke oorzaak	Oplossing
Vaatwasser werkt niet	Zekering kapot of de aardlekschakelaar is geactiveerd	Vervang de zekering of reset de aardlekschakelaar. Verwijder evt. andere apparaten die op hetzelfde circuit zijn aangesloten
	Het apparaat staat niet aan	Controleer of het apparaat aan staat en de deur goed is gesloten Controleer of de stekker goed in het stopcontact zit
	De waterdruk is te laag	Controleer of de watertoevoer goed is aangesloten en of de kraan open staat
	De deur van de vaatwasser is niet goed gesloten	Sluit de deur goed in de vergrendeling
Water wordt niet afgepompt	Knik in de afvoerslang	Controleer de afvoerslang
	Filter is verstopt	Controleer het filtersysteem
	Afvoer van de wasbak is verstopt	Controleer of de afvoer van de wasbak niet is verstopt. Indien dat het probleem is heeft u wellicht een loodgieter nodig.
Schuim in de vaatwasser	Verkeerd vaatwasmiddel 	Gebruik uitsluitend vaatwasmiddel geschikt voor een vaatwasser om schuim te voorkomen. Laat de deur 20-30 min open staan en het schuim verdampen. Voeg 1,5 liter water toe aan de vaatwasser. Sluit de deur en voer een geforceerde waterafvoer uit, om het schuim met het water af te voeren. Indien nodig herhaalt u dit.
	Gemorst spoelglansmiddel	Veeg gemorst spoelglansmiddel altijd direct weg
Vlekken aan de binnenkant	Er is een vaatwasmiddel met kleurstoffen gebruikt	Gebruik vaatwasmiddelen zonder kleurstoffen
Witte waas aan de binnenkant van de vaatwasser	Mineralen als gevolg van hard water	Voor het reinigen gebruikt u een vochtige spons met vaatwasmiddel voor de vaatwasser en draag huishoudhandschoenen. Gebruik uitsluitend wasmiddel voor de vaatwasser om schuimvorming te voorkomen.
Er zitten roestvlekken op het bestek	De voorwerpen zijn niet roestvrij	Was geen voorwerpen die roest vormen in de vaatwasser.
	Nadat u het zout heeft toegevoegd is er geen programma gestart. Resten zout zijn achtergebleven	Start altijd een programma zonder bestek of keukengerei nadat u onthardingszout heeft toegevoegd. Selecteer niet de Turbo functie (indien beschikbaar)
	Het deksel van de	Controleer of het deksel stevig vast zit

	ontharder is los	
Kloppend geluid in vaatwasser	Een sproeiarm tikt tegen een voorwerp	Onderbreek het programma en verplaats de voorwerpen die de sproeiarm blokkeren
Ratelend geluid in vaatwasser	Servies/bestek ligt los in het apparaat	Onderbreek het programma en verplaats het servies/bestek
Kloppend geluid in de waterleidingen	Kan worden veroorzaakt door de installatie of kruisingen van de leidingen	Dit heeft geen invloed op het functioneren van de vaatwasser. Indien u twijfelt kunt u contact opnemen met een gekwalificeerde loodgieter
Borden zijn niet schoon	De borden zijn niet goed geplaatst	Zie het deel "Laden van de vaatwasser"
	Het programma is niet krachtig genoeg	Selecteer een intensiever programma
	Niet genoeg vaatwasmiddel	Gebruik meer of een ander vaatwasmiddel
	Voorwerpen blokkeren de sproeiarmen	Verplaats voorwerpen zodat de sproeiarmen niet worden geblokkeerd
	Het filtersysteem is vuil of onjuist geplaatst. Hierdoor worden de stralen van de armen geblokkeerd	Reinig of plaats het filtersysteem correct. Reinig de sproeigaatjes
Glazen zijn troebel	Combinatie van zacht water en teveel wasmiddel	Gebruik minder wasmiddel indien u zacht water heeft en selecteer het kortste programma om glazen te wassen
Witte vlekken op borden en glazen	Hard water kan kalkaanslag veroorzaken	Voeg meer wasmiddel toe
Zwarte of grijze sporen op borden	Aluminium voorwerpen zijn tegen de borden gekomen	Gebruik een mild schuurmiddel om deze sporen te verwijderen
Vaatwasmiddel achtergebleven in het bakje	Borden belemmeren het bakje	Plaats de bordjes opnieuw in de vaatwasser
De vaat wordt niet droog	Onjuist geladen	Laad de vaatwasser volgens de instructies
	De vaat wordt te snel uit de vaatwasser gehaald	Haal de vaatwasser na het programma niet direct leeg. Zet de deur op een kier zodat de stoom kan ontsnappen. Begin pas met leeghalen als de borden nog een beetje warm zijn. Begin met het onderste korfje zodat er geen druppels op de vaat kunnen vallen
	Verkeerde programma geselecteerd	In een kort programma is de temperatuur lager. Dit heeft ook effect op het droog resultaat. Kies een langer programma
	De beschermlaag van het	Water loopt minder goed van deze

bestek in van mindere
kwaliteit

voorwerpen af. Dit soort bestek of borden is
ongeschikt voor vaatwassers

Fout meldingen

Indien er zich een storing voordoet, zal het apparaat een waarschuwing signaal geven:

Signaal	Melding	Mogelijke oorzaak
Het Extra Drogen lampje knippert snel	Langere waterinname tijd	Een flowmeter, afvoerklep of pomp fout, neem contact op met de klanten service.
De ECO en Extra Drogen lampjes knipperen snel	Bereikt niet de juiste temperatuur	Warmtebuis of thermistor afwijking, neem contact op met de klantenservice.
Het Intensief lampje knippert snel	Overstroming	Een onderdeel van de vaatwasser lekt.
De Snel en Extra Drogen lampjes knipperen snel	Aanraakbediening geeft wrijving	Water of ander materiaal in de buurt van het bedieningspaneel, neem contact op met de klanten service.
De Snel, Intensief en Extra Drogen lampjes knipperen snel	Communicatie afwijking	Dit dient te worden gerepareerd door een elektricien, neem contact op met de klantenservice
De Snel, Intensief en ECO lampjes blijven branden	Vaatwasser krijgt niet voldoende water in 3 minuten	U dient water toe te voegen tot u een snelle piep hoort. Druk daarna op de Start/Pauze knop om te controleren of het apparaat weer goed werkt.



Waarschuwing

- Bij een overstroming dient u de hoofdkraan af te sluiten voordat u contact opneemt met de klantenservice.
- Indien er water staat in de bodem van het apparaat doordat er teveel water is toegevoegd of omdat er een kleine lekkage is, dient u dit water eerst te verwijderen voordat u de vaatwasser weer aanzet.

Technische informatie

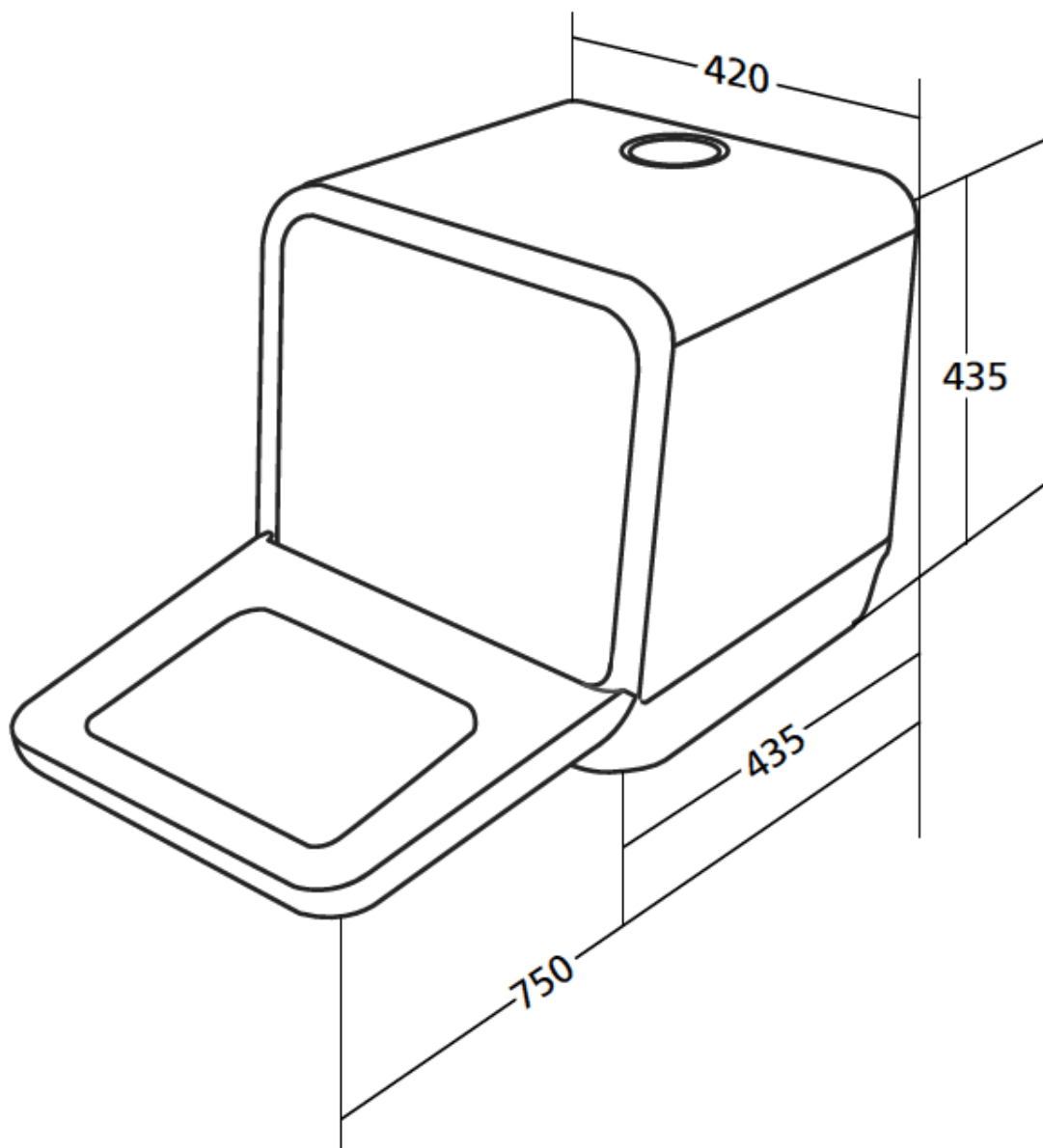

Hoogte	435mm
Breedte	420mm
Diepte	435mm
Voltage aangesloten lading	Zie typeplaatje
Waterdruk	0.04 – 1.0MPa
Stroomvoorziening	Zie typeplaatje
Capaciteit	2 couverts

Lave-vaisselle

GUIDE D'UTILISATION

DWR4200



SALORA | Conservez-le pour référence ultérieure

GUIDE DE DÉMARRAGE RAPIDE

Lisez le contenu correspondant dans le manuel détaillé pour des informations détaillées sur l'utilisation du lave-vaisselle.

Connecter à l'alimentation

L'alimentation est 220-240VAC 50Hz
La spécification de la prise est de 10 A 250 VAC

Raccordement du tuyau de vidange: Fermez l'extrémité du tuyau dans l'évier ou le seau.

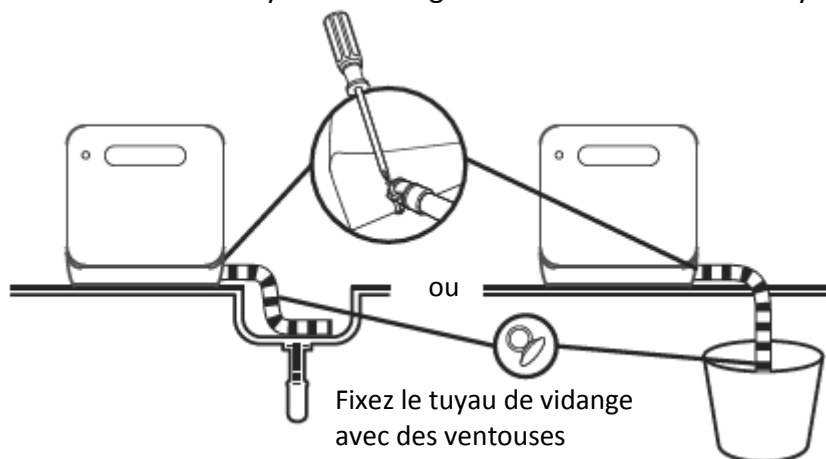

Fixez le tuyau de vidange au raccord de tuyau de l'appareil. Le tuyau est serré à l'aide d'un collier et de vis.

Remplissez le réservoir du lave-vaisselle avec de l'eau

REMARQUE: Appuyez d'abord sur le bouton d'alimentation pour mettre le lave-vaisselle en marche avant d'ajouter de l'eau.

Vous pouvez remplir le réservoir d'eau de deux manières:

1. Raccordez le tuyau d'alimentation en eau au robinet
2. Ouvrez le couvercle et remplissez le réservoir du lave-vaisselle à la main.

Signal d'un réservoir plein:

Dès que le réservoir est complètement rempli, l'appareil émet un signal pendant 3 secondes.

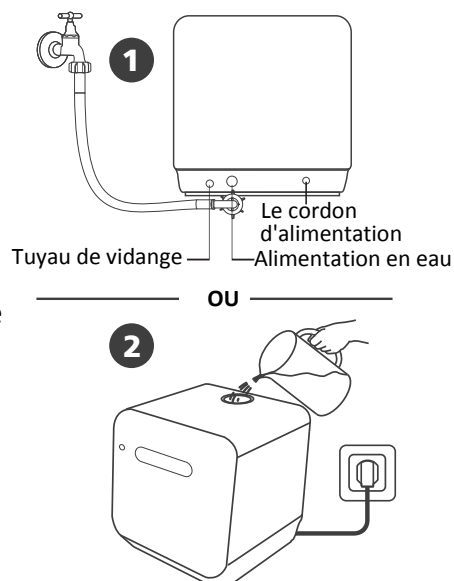

Enlevez les plus gros restes de nourriture

Veillez retirer les gros morceaux de nourriture avant de charger la vaisselle et les couverts.

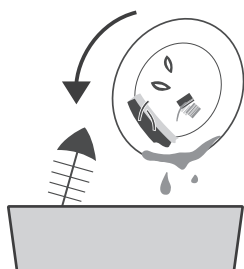

Ouvrir la porte, charger et ajouter du détergent

Chargement de la vaisselle en fonction de la taille à partir des deux côtés extérieurs vers le centre. Tous les bols doivent être inclinés pour une performance de lavage optimale. Si la vaisselle ou les couverts ne sont pas correctement placés, cela peut bloquer le bras d'aspersion, ce qui signifie que la vaisselle empêchant alors la vaisselle d'être nettoyée correctement.

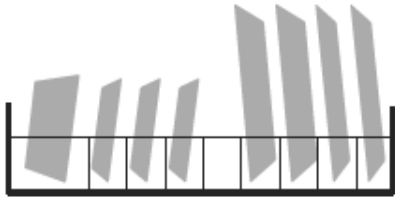

Gauche → ← Droite

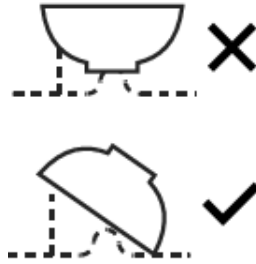

Placez la vaisselle dans le panier avec le côté sale vers le bas et inclinez-la légèrement pour permettre à l'eau de s'écouler. Essayez de retourner le côté souillé vers les bras d'aspersion.



Compartiment pour le détergent

Fermez la porte, sélectionnez le programme et démarrez le lave-

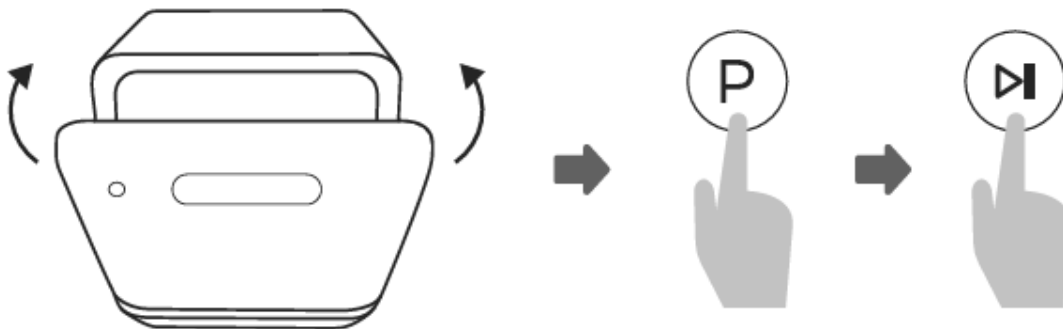

Contenu

Lisez attentivement ce manuel avant d'utiliser le lave-vaisselle pour une utilisation et un entretien efficace du lave-vaisselle.

01	6	CONSIGNES DE SÉCURITÉ IMPORTANTES
02	9	APERÇU DU PRODUIT
	9	Caractéristiques du lave-vaisselle
	10	Panneau de commande
03	11	UTILISATION DE VOTRE LAVE-VAISSELLE
	11	Ajouter le sel à l'adoucisseur d'eau
	12	Ajustez la consommation du sel
	13	Chargement des paniers de lave-vaisselle
	16	Remplir le réservoir de lave-vaisselle
04	18	PROGRAMMATION DU LAVE-VAISSELLE
	18	Table de lavage
	19	Mettre en marche l'appareil
	19	Changer le programme
	20	Oublié un plat?
	20	À la fin du programme de lavage
	21	Forcer le drainage de l'eau
05	22	ENTRETIEN ET NETTOYAGE
	22	Système de filtrage
	25	Entretien du lave vaisselle
06	26	INSTRUCTIONS POUR L'INSTALLATION
	26	Préparer pour l'installation

	26	Mise en place l'appareil
	27	Informations sur l'alimentation électrique
	27	Raccordement à l'eau
	28	Raccordement des tuyaux de vidange:
07	29	DÉPANNAGE
	29	Avant de contacter le service clientèle.
	31	Messages d'erreur
	32	Informations techniques

CONSIGNES DE SÉCURITÉ IMPORTANTES



AVERTISSEMENT! Suivez les instructions de sécurité ci-dessous avant l'utilisation de votre lave-vaisselle:

- Cet appareil est destiné à un usage domestique et à des applications similaires telles que:
 - Les cuisines du personnel dans les magasins, les bureaux et autres espaces de travail;
 - - dans les fermes ;
 - Pour les invités dans les hôtels, motels et autres lieux d'hébergement;
 - Chambres d'hôtes.
- Cet appareil peut être utilisé par des enfants à partir de 8 ans et des personnes ayant une déficience physique, motrice ou mentale ainsi que des personnes ne connaissant ni l'expérience du fonctionnement de l'appareil, à moins que ces personnes ne soient supervisées ou aient reçu des instructions pour utiliser cet appareil en toute sécurité et être conscient des dangers possibles.
- Les enfants ne doivent pas jouer avec cet appareil. Le nettoyage et l'entretien ne doivent pas être effectués par des enfants sans surveillance (pour EN60335-1)
- Cet appareil peut être utilisé par des personnes (les enfants inclus) ayant une déficience physique, motrice ou mentale ainsi que des personnes ne connaissant ni l'expérience du fonctionnement de l'appareil, à moins que ces personnes ne soient supervisées ou aient reçu des instructions pour utiliser cet appareil en toute sécurité et être conscient des dangers possibles. (Pour IEC60335-1)
- Cet appareil est uniquement destiné à une utilisation intérieure domestique.
- Pour éviter tout risque d'électrocution, n'immergez pas l'appareil, le cordon d'alimentation ni la fiche dans de l'eau ou tout autre liquide.
- Il faut retirer la fiche de l'appareil avant le nettoyage ou l'entretien.
- Pour le nettoyage, utilisez un chiffon doux et humide avec un détergent doux, puis essuyez avec un chiffon sec.



Instructions de mise à la terre

- Cet appareil doit être mis à la terre. En cas de dysfonctionnement ou de panne de courant, la mise à la terre limitera les risques d'électrocution par l'évacuation d'électricité Cet appareil est équipé d'un cordon d'alimentation avec un conducteur électrique et une fiche mise à la terre.
- La fiche doit être branchée sur une prise mise à la terre et appropriée, conforme aux exigences locales.
- Ne modifiez rien de la fiche fournie. si cela ne rentre pas dans la prise. Faites installer une prise adéquate par un électricien qualifié.
- Une mauvaise connexion du conducteur électrique peut entraîner un choc électrique. Consultez un électricien qualifié ou le fournisseur si vous n'êtes pas sûr que l'appareil soit correctement mis à la terre.

usage général

- N'endommagez pas le lave-vaisselle, ne vous asseyez pas et ne vous tenez pas debout sur la porte, le panier ou le lave-vaisselle.
- Ne pas utiliser le lave-vaisselle avant que tout soit installé correctement.
- Ouvrez la porte avec un soin extrême lorsque le lave-vaisselle est en marche. Des jets d'eau pourraient se produire.
- Ne placez pas d'objets lourds et ne restez pas debout sur la porte lorsqu'elle est ouverte. L'appareil peut basculer.
- Si vous allez charger des articles à laver:
 - 1) Faites attention aux objets tranchants afin qu'ils ne puissent pas endommager les fermetures de porte;
 - 2) Attention : les couteaux et autres objets pointus doivent être placés avec la pointe vers le bas ou horizontalement dans le panier.
- Assurez-vous que le distributeur de détergent est vide après le cycle de lavage.
- Pour les articles en plastique, vérifiez auprès du fabricant s'ils sont lavable au lave-vaisselle S'il n'y a pas de désignation de lavage sur l'article, vérifiez auprès du fabricant concerné si l'article est lavable au lave-vaisselle.
- Utilisez uniquement des produits de lavage et de rinçage adaptés au lave-vaisselle.
- N'utilisez jamais de détergent, de détergent à lessive ou de savon pour les mains au lave-vaisselle.
- Veuillez noter que les enfants ne peuvent pas jouer avec le lave-vaisselle.
- Pour éviter les risques de chute, ne laissez jamais la porte ouverte.

- Si le fil est endommagé, il doit être remplacé par le fabricant ou l'intermédiaire ou par une personne spécialisée dans la réalisation d'opérations techniques pour éviter les risques.
- Lors de l'installation, vous devez vous assurer que le fil n'est pas plié ni écrasé.
- Ne modifiez pas les paramètres.
- L'appareil doit être connecté à de nouveaux tuyaux d'eau, les anciens tuyaux d'eau doivent être remplacés.
- La pression d'alimentation en eau maximale autorisée est de 1 MPa.
- La pression d'alimentation en eau minimale autorisée est de 0,04 MPa.

DECHETS

- Pour l'élimination du matériau d'emballage ou de l'appareil, rendez-vous dans le parc écologique. Désactivez le câble d'alimentation et le mécanisme de la porte pour cela.
- Le carton est recyclable et doit être jeté avec le vieux papier.
- En traitant correctement les déchets, vous contribuez à la prévention de toute conséquence négative pour l'environnement ou la santé humaine si ce n'était pas fait.
- Pour plus d'informations sur l'élimination correcte, vous devez contacter votre parc environnemental local.
- **ÉLIMINATION DES DÉCHETS : ne jetez pas cet appareil avec les ordures ménagères, cet appareil doit être éliminé séparément.**



APERÇU DU PRODUIT

IMPORTANT:



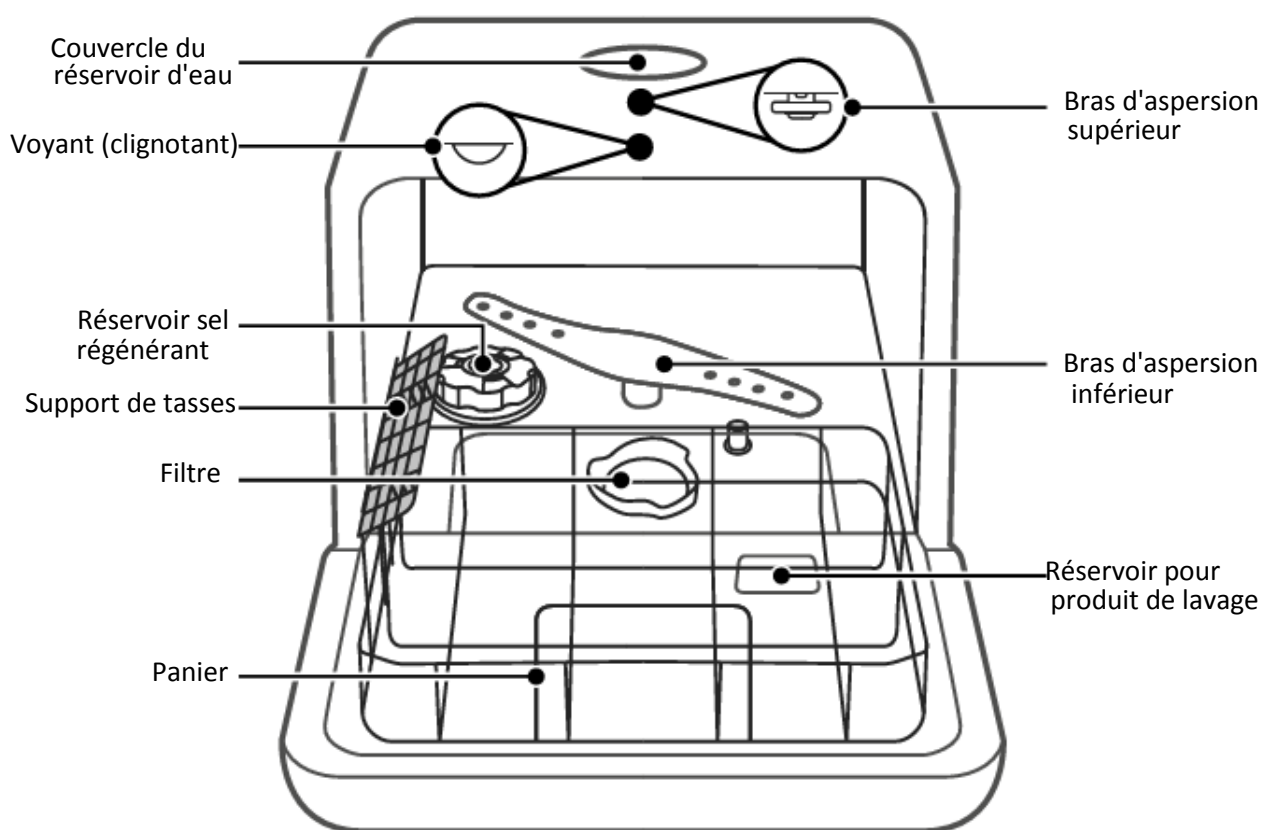

Avant la première utilisation, lisez attentivement les instructions de ce manuel et suivez-les pour optimiser les performances de votre lave-vaisselle.

CARACTÉRISTIQUES DU LAVE-VAISSELLE

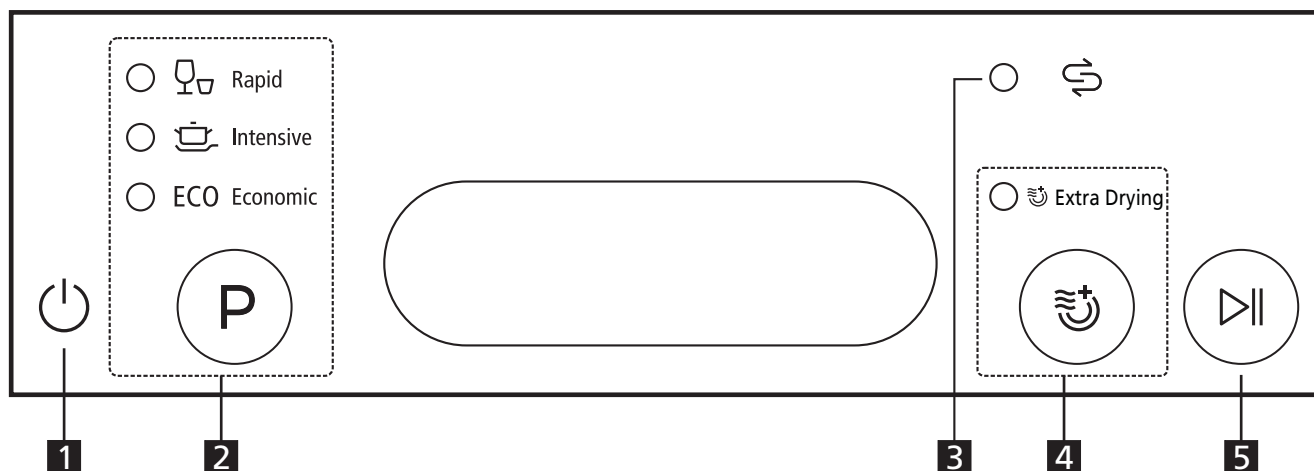

PANNEAU DE COMMANDE



1	Power	Appuyez sur cette touche pour allumer le lave-vaisselle, l'écran s'allume.
2	Programme	 <p>Bouton de programme: Appuyez sur le bouton pour sélectionner le programme. Rapide Un programme de lavage court pour la vaisselle légèrement sale ne nécessitant pas de séchage</p>
		 <p>Intensif Vaisselle très sale et normalement sale avec résidus de nourriture séchés</p>
		<p>ECO Ceci est un programme standard, adapté à la vaisselle normalement sale. C'est le programme de lavage le plus efficace en matière de consommation d'eau et d'énergie.</p>
3	Indicateur de sel régénérant	 <p>Si le témoin  est allumé, cela signifie que le réservoir contient peu de sel et doit être rempli.</p>
4	Séchage supplémentaire	Pour sélectionner la fonction Extra séchage.
5	Départ / pause	Appuyez sur ce bouton pour démarrer ou mettre en pause le programme.

UTILISATION DE VOTRE LAVE-VAISSELLE



ATTENTION

Si votre modèle ne possède pas d'adoucisseur d'eau, vous pouvez ignorer cette partie.

Ajouter le sel régénérant à l'adoucisseur d'eau

Toujours utiliser du sel spécial pour le lave-vaisselle.

Le réservoir de sel régénérant est sous le panier à couverts inférieur et doit être rempli comme suit :



AVERTISSEMENT!

- **N'utilisez que du sel régénérant spécialement conçu pour les lave-vaisselle!**
Tout autre type de sel, en particulier le sel de table, endommagera l'adoucisseur d'eau. Si le sel utilisé est incorrect et le lave-vaisselle présente un dysfonctionnement ou les dégâts, la garantie sera annulée et le fabricant et / ou le fournisseur ne sont pas responsables de ce dysfonctionnement ou de ces dommages.
- **Remplir le réservoir au début d'un programme de lavage**
Cela évite que des grains de sel renversés ou de l'eau salée restent au fond de l'appareil, ce qui peut provoquer de la corrosion.

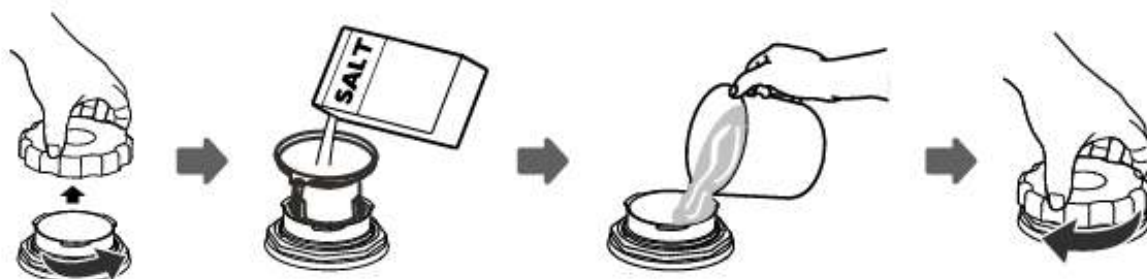

- Retirez le panier à vaisselle et dévissez le bouchon du réservoir de sel régénérant.
- Avant le premier programme de lavage, versez 1 litre d'eau dans le réservoir de sel.
- Insérez l'extrémité de l'entonnoir (fourni) dans le trou et ajoutez $\pm 0,13$ kg de sel régénérant. Il est normal qu'une petite quantité d'eau s'écoule du réservoir.
- Après avoir rempli le réservoir, revissez fermement le bouchon.
- En règle générale, le voyant s'éteint 2 à 6 jours après avoir rempli le réservoir.

- F. Immédiatement après le remplissage, vous devez démarrer un programme de lavage (nous vous conseillons d'utiliser un programme court). Sinon, l'eau salée pourrait endommager le système de filtrage, la pompe ou des composants importants. Ces dommages ne sont pas couverts par la garantie.



REMARQUE :

- Le réservoir de sel ne doit être rempli que si le voyant du panneau de commande est allumé. En fonction de la dissolution du sel, le voyant reste allumé malgré le remplissage.
S'il n'y a pas de voyant sur le panneau de commande (avec certains modèles), vous pouvez estimer le moment où le sel doit être ajouté en fonction du nombre de cycles effectués par le lave-vaisselle.
- Si du sel a été renversé, vous pouvez exécuter un programme de trempage ou rapide pour éliminer le sel.

Ajuster la consommation de sel

Veillez suivre les instructions suivantes comment ajuster précisément la quantité de sel:

1. Activez la fonction de réglage du sel

Dans les 60 secondes suivant la mise en marche de l'appareil, appuyez sur le bouton marche / arrêt pendant plus de 5 secondes pour lancer le mode de réglage de l'adoucisseur d'eau,

2. Sélectionnez un certain niveau de consommation de sel

Appuyez sur le bouton Départ / Pause pour programmer le réglage correct en fonction de votre fournisseur d'eau. Les paramètres seront affichés dans cet ordre: H1-> H2-> H3-> H4-> H5-> H6;

3. Quittez la fonction de réglage du sel

Appuyez sur le bouton Départ / Pause pour quitter le mode de réglage.

Ce sont les 6 niveaux de consommation de sel, sélectionnez le niveau en utilisant le tableau ci-dessous:

DURETÉ DE L'EAU		Niveau d'adoucisseur d'eau	Affichage de l'indicateur ○ OFF ● ON		
° dH ¹⁾	mmol / l ²⁾		Intensif	ECO	Séchage supplémentaire
0-5	0-0.94	H1	○	○	●
6 - 11	1.0-2.0	H2	○	●	○
12-17	2.1-3.0	H3 ³⁾	○	●	●
18-22	3.1-4.0	H4	●	○	○
23-34	4.1-6.0	H5	●	○	●
35-55	6.1-9.8	H6	●	●	○

1) Unité de mesure allemande pour la dureté de l'eau

2) Millimol, unité internationale pour la dureté de l'eau

3) réglage d'usine

Contactez votre fournisseur d'eau local pour obtenir des informations sur la dureté de votre eau.

Chargement des paniers à vaisselle

Conseils

- Achetez des couverts qui conviennent à un lave-vaisselle.
- Utilisez un détergent doux «doux» pour votre vaisselle. Si nécessaire, demandez plus d'informations au fournisseur de détergent pour lave-vaisselle.
- Pour des plats spéciaux, vous pouvez sélectionner un programme avec la température la plus basse possible.
- Pour éviter tout dommage, ne retirez pas les verres et les couverts du lave-vaisselle immédiatement après la fin du programme de lavage.

Avant l'utilisation du lave-vaisselle, ces articles sont les suivants:

Non convenable:

- Couverts avec un manche en bois, ivoire, porcelaine et nacre
- Articles en plastique non résistant à la chaleur
- Vieux couverts avec des pièces collées non résistantes à la chaleur
- Couverts ou vaisselle encollés
- Articles en étain ou en cuivre
- Verres de cristal
- Objets métalliques pouvant rouiller
- Articles en bois
- Objets en plastique

Peu convenable:

- Certains types de verres peuvent devenir ternes après un lavage fréquent
- Les objets en argent et en aluminium ont tendance à se décolorer pendant le lavage
- Les motifs émaillés peuvent s'estomper après un lavage régulier

Recommandations pour le chargement des paniers du lave-vaisselle

Pour un résultat optimal, nous vous demandons de suivre les instructions ci-dessous.

(l'apparence et les fonctionnalités peuvent varier selon le modèle)

Toujours retirez les résidus de nourriture. Trempez toujours les restes brûlés des poêles au préalable. Il n'est pas nécessaire de rincer la vaisselle à l'avance.

Placez les objets dans le lave-vaisselle de la manière suivante:

- Placez les objets tels que des tasses, des verres, des casseroles, etc., toujours avec l'intérieur tourné vers le bas.
- Les objets creux doivent être retournés afin que l'eau puisse s'écouler.
- Placez tous les ustensiles de cuisine de manière à ce qu'ils ne puissent pas tomber
- Positionnez les ustensiles de cuisine de sorte que les bras d'aspersion puissent pivoter librement.



REMARQUE :

Les très petits articles ne doivent pas être lavés au lave-vaisselle car ils risquent de tomber facilement de la vaisselle ou des paniers à couverts

- Placez des objets creux tels que des tasses, des verres, des casseroles, etc. avec l'ouverture à l'envers, de sorte que l'eau ne puisse y rester.
- Les assiettes et les couverts ne doivent pas se chevaucher ni se recouvrir.
- Les verres ne doivent pas se toucher pour éviter les dommages.
- Les couteaux droites avec une longue lame sont dangereuses!
- Les couteaux longs et tranchants doivent être placés horizontalement dans le panier supérieur.
- Ne surchargez pas votre lave-vaisselle. Cela est nécessaire pour un bon résultat de lavage et une consommation d'énergie efficace.

CHARGEMENT DES PANIERS À VAISSELLE

Placez la vaisselle et les couverts de manière à ce qu'ils ne puissent pas être déplacés par le jet d'eau.

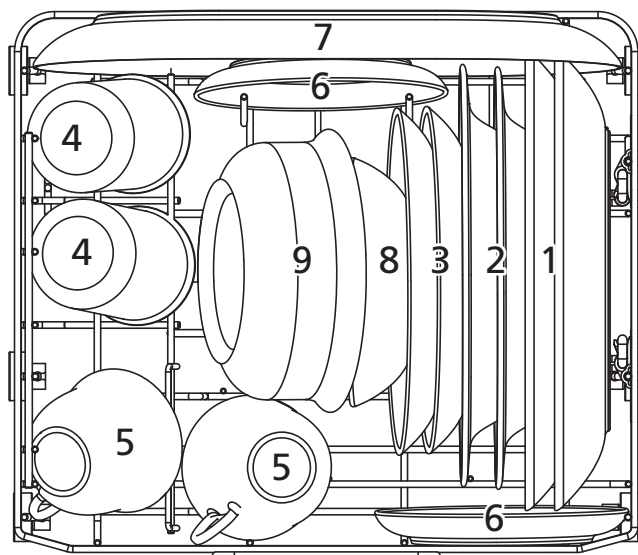

Numéro	Objet
1.	Assiette plate
2	Assiette à soupe
3	Bol à dessert
4	Verre
5	Tasse
6	Sous-tasse
7	Plateau ovale
8	Petit bol de service
9	Bol de service moyen

CHARGEMENT DU PANIER DE COUVERTS

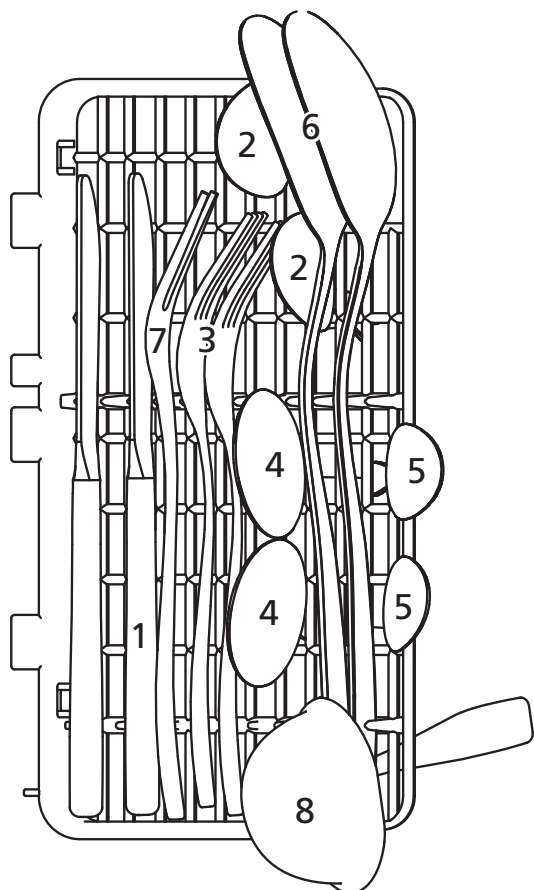

Numéro	Objet
1	Couteau
2	Cuillère à soupe
3	Fourchette
4	Cuillère à café
5	Cuillère à thé
6	Cuillère à servir
7	Fourchette à servir
8	Cuillère à sauce

Pour votre sécurité personnelle et une performance de lavage optimale, il faut placer les couverts dans le panier à couverts comme suit :

- Assurez-vous que les couverts ne se chevauchent pas.
- Placez les couverts avec les poignées vers le bas
- Placez les couteaux ou autres objets tranchants potentiellement dangereux avec la poignée vers le haut.

Rabattez les rangées de pics

Les pics sont destinés à maintenir des assiettes et des plats en place. Vous pouvez les rabattre afin de gagner de la place aux objets plus volumineux.

Soulever

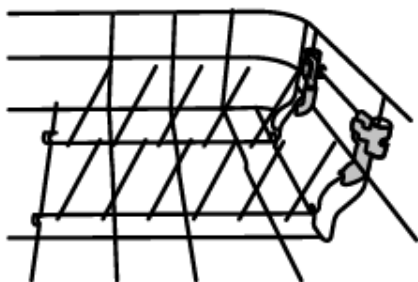

Plier en arrière

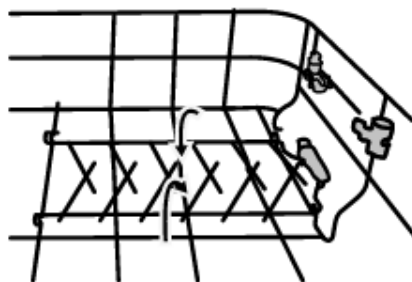

Remplissage du réservoir de détergent pour lave-vaisselle

Le produit de rinçage est libéré au cours de la phase finale du programme afin d'empêcher les gouttelettes d'eau de sécher sur la vaisselle, ce qui peut former des taches.



Avertissement

- Utilisation appropriée du détergent de lave-vaisselle
Utilisez uniquement un détergent adapté aux lave-vaisselle. Rangez votre détergent pour lave-vaisselle dans un endroit frais et sec.
Il suffit de mettre du détergent en poudre dans le récipient juste avant l'utilisation.



Les détergents à vaisselle sont corrosifs! Tenir hors de portée des enfants.

Détergents à vaisselle concentrés

Deux types peuvent être distingués en fonction de leur composition chimique:

- Lessives alcalines classiques pour le lavage de la vaisselle aux propriétés corrosives
- Détergents à vaisselle à faible concentration alcaline avec des enzymes naturelles

Tablettes pour lave-vaisselle

Les tablettes pour lave-vaisselle de différentes marques se dissolvent à différentes vitesses. Par conséquent, certaines tablettes pour ne peuvent souvent pas développer leur puissance de lavage totale avec les programmes de lavage courts. Par conséquent, utilisez uniquement des tablettes pour lave-vaisselle pour les programmes plus longs afin de vous assurer qu'aucun résidu de savon ne reste.

Réservoir de détergent à vaisselle

Le réservoir doit être rempli pour chaque programme de lavage, comme décrit dans le tableau des programmes de lavage. Votre lave-vaisselle consomme moins de détergent et de produit de rinçage que les lave-vaisselle conventionnels. En général, une cuillère à soupe de détergent à vaisselle suffit pour une charge normale. Pour les plats très sales, utilisez un peu plus de détergent. Ajoutez du détergent dans le lave-vaisselle juste avant de le mettre en marche pour éviter qu'il ne soit mouillé et ne se dissolve pas correctement.

AJOUT DU DÉTERGENT LAVE-VAISSELLE

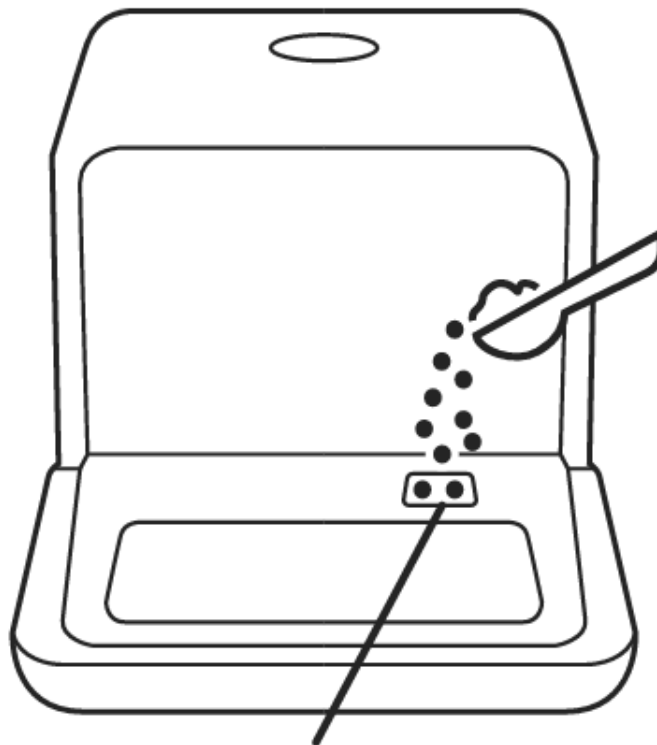



Réservoir pour le détergent

RÉGLAGE DU LAVE-VAISSELLE

Tableau de programme de lavage

Le tableau ci-dessous indique le meilleur programme en termes d'encrassement de la vaisselle et de la quantité de détergent dont vous avez besoin. Il fournit également des informations supplémentaires sur le programme

Programme	Programme Description	Détergent à lave-vaisselle	Durée (min)	Consommation (Kwh)	L'eau (L)
 Rapide	Lavage (45 ° C) Rinçage Rinçage (55 ° C)	6g	29	0.35	5
 Intensif	Lavage (62 ° C) Rinçage Rinçage (70 ° C) Séchage	6g	160	0.5	5
ECO (* EN 50242)	Lavage (55 ° C) Rinçage Rinçage (68 ° C) Séchage	6g	155	0.45	5



REMARQUE: EN 50242: * Ce programme est le programme de test. Ce programme a été utilisé pour obtenir les méthodes de test selon la norme EN50242, comme suit :
La consommation d'énergie en mode éteint est de 0,45 W, en mode allumé de 0,49 W

Mettre en marche l'appareil

Démarrer un programme de lavage

Tirez les paniers supérieur et inférieur vers l'avant (voir la section «Chargement des paniers de vaisselle»).

Mettez le détergent dans l'appareil (voir la section «Ajouter du détergent»).

Branchez la fiche dans la prise. L'alimentation est de 220-240VAC 50Hz, les spécifications de la prise sont de 10 A 250 VAC.

Appuyez sur le bouton Power pour allumer l'appareil.

Raccordez le tuyau d'alimentation en eau au robinet, assurez-vous que l'alimentation en eau est complètement ouverte ou versez l'eau manuellement dans le réservoir d'eau.

Sélectionnez un programme, l'indicateur correspondant s'allume. Appuyez ensuite sur le bouton Départ / Pause pour lancer le programme.



REMARQUE:

Si vous appuyez sur le bouton Départ / Pause pendant le programme de lavage, un signal sonore retentit toutes les minutes jusqu'à ce que vous appuyiez à nouveau sur le bouton Départ / Pause.

Changement du programme

Un programme de lavage ne peut être interrompu que s'il est démarré pendant une courte période. Sinon, le détergent a déjà été absorbé et l'eau peut déjà avoir été drainée. Dans ce cas, vous devez ajouter du détergent. Pour réinitialiser le lave-vaisselle, suivez les instructions ci-dessous.

1. Appuyez sur le bouton Départ / Pause, le lave-vaisselle interrompra le programme
2. Ensuite, appuyez sur le bouton Programme pendant plus de 3 secondes pour que l'appareil soit en mode veille.
3. Vous pouvez ensuite réinitialiser le programme souhaité.
4. Appuyez sur le bouton Départ / Pause, le lave-vaisselle reprendra après ± 10 secondes.

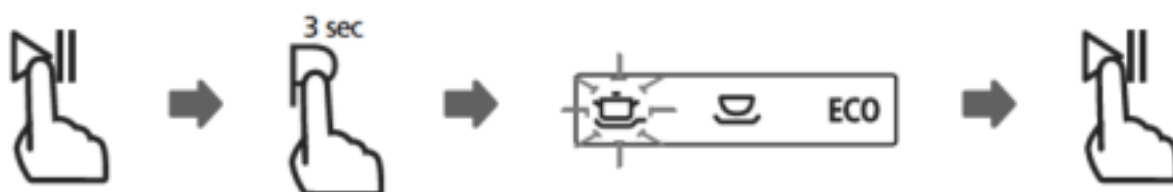



REMARQUE:

Si vous souhaitez ouvrir la porte pendant le programme de lavage, appuyez sur le bouton Départ/ Pause pour mettre l'appareil en pause. Fermez ensuite la porte et appuyez à nouveau sur le bouton Départ/ Pause. Après 10 secondes, l'appareil continue.

Si votre modèle dispose d'une fonction de reprise, l'appareil reprendra le programme défini.

Avez-vous oublié un plat?

Si vous avez oublié de mettre quelque chose au lave-vaisselle, vous pouvez toujours le faire avant que le réservoir à détergent pour lave-vaisselle ne soit ouvert. Suivez les instructions ci-dessous :

1. Appuyez sur le bouton Départ / Pause.
2. Ouvrez légèrement la porte pour arrêter le lavage.
3. Une fois les bras d'aspersion s'arrêtent, vous pouvez ouvrir complètement la porte.
4. Ajoutez les objets oubliés.
5. Fermez la porte.
6. Appuyez sur le bouton Départ / Pause, le lave-vaisselle redémarrera le programme

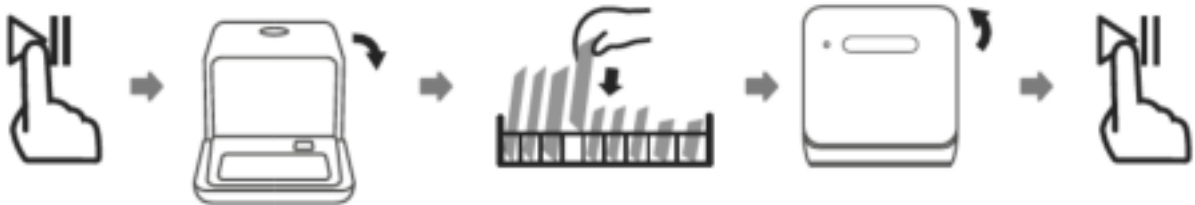

À la fin du programme de lavage

Lorsque le programme de lavage est terminé, un signal sonore retentit pendant 8 secondes, puis s'arrête. Éteignez l'appareil avec la touche ON / OFF, fermez l'alimentation en eau et ouvrez la porte du lave-vaisselle. Attendez quelques minutes avant de sortir la vaisselle du lave-vaisselle. Cela évite les brûlures et la vaisselle est encore chaude et plus susceptible d'être endommagée. Les plats vont aussi mieux sécher.

- **Éteindre le lave-vaisselle**
 1. Appuyez sur le bouton ON / OFF pour éteindre le lave-vaisselle
 2. fermez l'alimentation en eau

- **Ouvrez la porte avec précaution**

Les plaques chauffantes sont sensibles aux bosses. Attendez environ 15 minutes que la vaisselle refroidisse avant de la sortir du lave-vaisselle. Ouvrez la porte du lave-vaisselle, laissez la porte entrouverte et attendez quelques minutes avant de retirer la vaisselle. Cela refroidit la vaisselle et sèche mieux.

- **Déchargement du lave-vaisselle**

Il est normal que le lave-vaisselle soit encore humide à l'intérieur.



Avertissement

Il est dangereux d'ouvrir la porte du lave-vaisselle pendant le lavage, l'eau chaude peut vous brûler.

Drainage de l'eau forcé

En mode veille, maintenez enfoncés les boutons "Programme" + "Extra séchage" pendant 3 secondes. L'eau est maintenant drainée du réservoir d'eau.

ENTRETIEN ET NETTOYAGE

Le système de filtrage



REMARQUE:

- **N'utilisez jamais le lave-vaisselle sans filtres!**
- **Vérifiez si le système de filtre est correctement assemblé.**
Cela pourrait nuire aux performances de lavage et pourrait endommager la vaisselle et les couverts.

Le filtre sert à collecter les résidus alimentaires de l'eau de lavage. Ces résidus peuvent obstruer le filtre.

Le système doit être vérifié régulièrement pour des résultats de lavage optimaux. Par conséquent, éliminez les résidus alimentaires plus importants du filtre et nettoyez-les régulièrement à l'eau courante, si nécessaire. Pour retirer le système de filtrage, tirez le levier vers le haut.

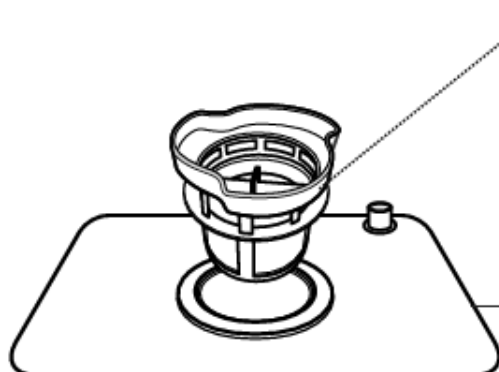

B. Filtre fin

Ce filtre ramasse la saleté et les résidus de nourriture et empêche la vaisselle de se contaminer pendant le programme.

A. Filtre principal

Les résidus de nourriture et de saleté qui finissent dans ce filtre sont broyés par un jet spécial dans le bras d'aspersion inférieur et évacués vers le drain.

Étape 1 : Dévissez le système de filtre et soulevez-le complètement.



Étape 2 : Soulevez le filtre fin du filtre principal.

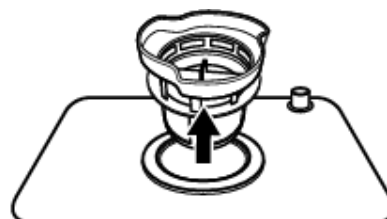

**REMARQUE:**

Si vous effectuez les étapes 1 et 2, le système de filtrage sera déconnecté. Pour assembler le système de filtrage, suivez ces étapes dans l'ordre inverse. L'ensemble du système de filtrage doit être nettoyé une fois par semaine.

**Avertissement**

Veillez à ne pas endommager ni heurter les filtres pendant le nettoyage. Cela leur permet de se déformer et d'avoir un effet négatif sur les performances de lavage.

Entretien du lave vaisselle

Le panneau de commande peut être nettoyé avec un chiffon doux et humide. Vous devez le sécher complètement après le nettoyage. Pour l'extérieur de l'appareil, utilisez un agent de nettoyage spécial pour les surfaces de l'appareil. N'utilisez jamais d'objets tranchants, de tampons à récurer ou de produits de nettoyage agressifs sur aucune partie de l'appareil.

Nettoyage de la porte

Pour nettoyer les bords autour de la porte, utilisez uniquement un chiffon doux, chaud et humide. Pour éviter que de l'eau ne pénètre dans le verrou de la porte ou dans les composants électriques, n'utilisez pas de nettoyeurs en aérosol.

**Avertissement**

- N'utilisez jamais de produits de nettoyage avec un spray pour éviter d'endommager la serrure ou les composants électriques.
- N'utilisez pas d'abrasifs et de certains types de papier de cuisine, car ils pourraient laisser des égratignures ou des taches sur la surface en acier inoxydable.

Protection contre le gel

Assurez-vous que le lave-vaisselle est protégé contre le gel en hiver. Après chaque cycle de lavage, procédez comme suit:

1. Retirez la fiche de la prise de contact.
2. Fermez l'alimentation en eau et fermez le tuyau d'alimentation en eau de raccordement.
3. Vidangez l'eau qui se trouve dans le tuyau et le raccord (utilisez un récipient pour collecter l'eau).
4. Rebranchez le tuyau d'alimentation en eau.
5. Retirez le système de filtrage situé au fond de l'appareil et utilisez une éponge pour absorber toute l'eau.



REMARQUE:

Si votre lave-vaisselle ne fonctionne plus parce que de la glace s'est formée, contactez notre service clientèle ou un électricien qualifié.

Nettoyage des bras d'aspersion

Les bras d'aspersion peuvent être facilement retirés et nettoyés régulièrement pour éviter que les orifices d'aspersion ne se bouchent. Nettoyez-les sous l'eau courante, remettez-les en place et vérifiez qu'ils ne sont pas bloqués en les tournant doucement.

Saisissez le bras d'aspersion central, tirez-le en haut et retirez-le. Nettoyez le bras d'aspersion sous l'eau courante et remettez-le en place. Après avoir remplacé le bras d'aspersion, vérifiez s'il peut pivoter librement. Si ce n'est pas le cas, vérifiez si le bras d'aspersion a été correctement remplacé.

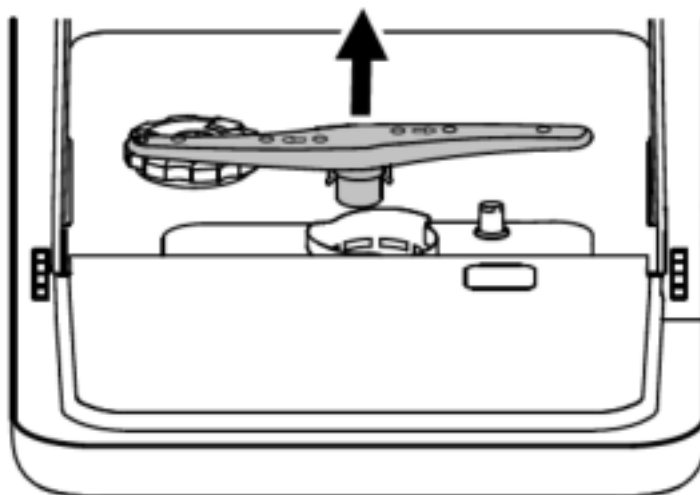

Comment garder votre lave-vaisselle en bon état

Après chaque cycle de lavage

Après chaque cycle de lavage, fermez l'alimentation en eau et laissez la porte entrouverte afin d'éviter toute humidité ou odeur.

Retirer la fiche de la prise murale

Pour le nettoyage ou l'entretien du lave-vaisselle, retirez la fiche de la prise murale.

Ne pas utiliser de solvants ou d'abrasifs

N'utilisez pas de solvants ou d'abrasifs pour nettoyer le boîtier et les joints de la porte.

Utilisez uniquement de l'eau chaude savonneuse.

Pour éliminer les taches de la surface intérieure, utilisez un chiffon humide avec de l'eau et un peu de vinaigre ou un détergent spécialement conçu pour les lave-vaisselle.

Si vous n'utilisez pas le lave-vaisselle pendant une longue période

Nous vous recommandons de laisser le lave-vaisselle effectuer un cycle de lavage une fois, puis de débrancher la prise, de fermer l'alimentation en eau et d'ouvrir la porte entrouverte. De cette façon, les joints de la porte dureront plus longtemps et aucune mauvaise odeur ne se formera.

Déplacer l'appareil

Si l'appareil doit être déplacé, maintenez-le en position verticale. Il est très important que l'appareil ne soit pas à l'arrière.

INSTRUCTIONS POUR L'INSTALLATION



Avertissement!



Risque d'électrocution

Coupez l'électricité avant d'installer le lave-vaisselle.

Ne pas le faire pourrait entraîner un choc électrique avec des conséquences fatales.



ATTENTION

L'installation des tuyaux et des composants électriques doit être effectuée par du personnel qualifié.

Préparation Installation

Il faut installer le lave-vaisselle près d'un robinet d'alimentation en eau, d'une évacuation d'eau et d'une prise de courant existants.

Un côté de l'évier de la cuisine doit être adapté au raccordement des tuyaux de vidange du lave-vaisselle.

Mise en place du lave-vaisselle

Placez le lave-vaisselle dans la position souhaité. Le dos du lave-vaisselle doit être contre un mur et les côtés le long des placards ou des murs adjacents. Le lave-vaisselle est équipé de tuyaux d'alimentation en eau et de tuyaux de drainage pouvant être placés à gauche et à droite pour une installation correcte.

Connexion à l'électricité



AVERTISSEMENT!

Pour votre sécurité personnelle:

- N'utilisez jamais de rallonge ni d'adaptateur avec cet appareil
- Ne retirez pas et ne déconnectez pas la terre de l'appareil sous aucun prétexte.

Dispositions électriques

Veillez vérifier la plaque signalétique pour trouver la tension indiquée, puis branchez l'appareil à la source d'alimentation appropriée. Utilisez le 10 amp. requis fusible, fusible temporisé ou un disjoncteur recommandé pour créer un circuit séparé pour cet appareil uniquement.

Connexion électrique

Assurez-vous que la tension du secteur et le raccordement correspondent aux indications de la plaque signalétique. Ne branchez le cordon d'alimentation que si vous êtes sûr qu'il est mis à la terre. Si la prise n'est pas adaptée à la fiche, remplacez-la et n'utilisez pas d'adaptateur, car cela risquerait de surchauffer et de provoquer un incendie.



Vérifiez, avant utilisation, si la connexion est mise à la terre

Alimentation en eau

Raccordez le tuyau d'alimentation en eau froide à un robinet de 3/4 pouces et assurez-vous qu'il est bien serré. Si la conduite d'eau est neuve ou qu'elle n'est pas utilisée pendant une longue période, vous pouvez laisser passer l'eau pour vous assurer qu'elle est claire. Cela est nécessaire pour éviter de bloquer l'alimentation en eau et d'endommager l'appareil.

Remarque: Si le tuyau fourni ne s'adapte pas sur votre robinet, contactez le fournisseur qui pourrait vous fournir un adaptateur.



Raccordement du tuyau de vidange

Branchez le tuyau de vidange à l'arrière de l'appareil. Celui-ci doit être fixé à l'aide de pinces et sécurisé à l'aide d'un tournevis.

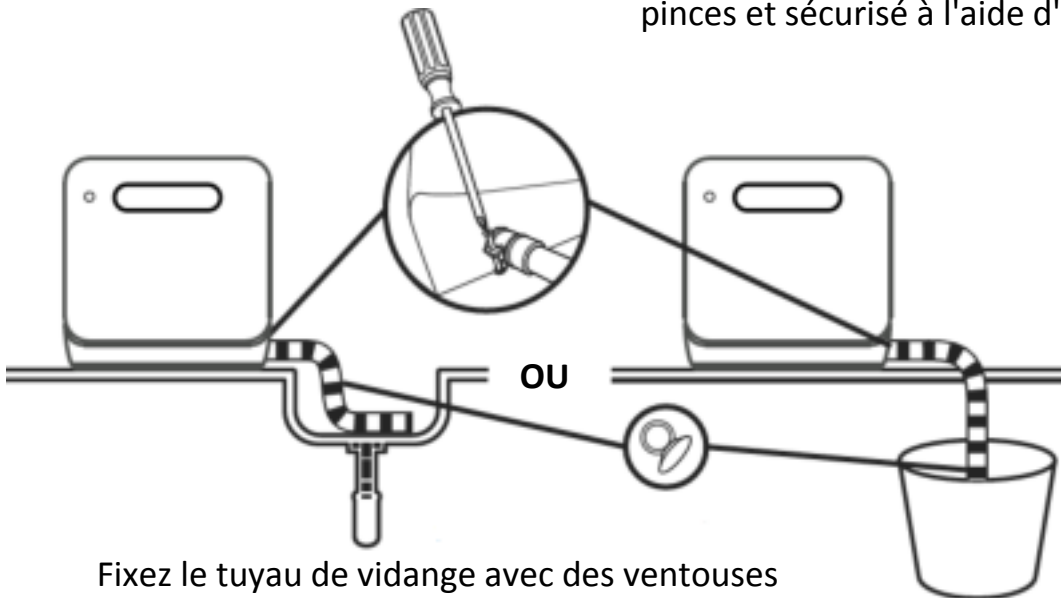

Fixez le tuyau de vidange avec des ventouses

Raccordement du tuyau d'évacuation: placez l'extrémité du tuyau dans l'évier ou dans un seau.

Comment vider les excès d'eau des tuyaux

Si le comptoir dépasse 1000 mm du sol, l'excès d'eau ne peut pas être drainé immédiatement. Il est alors nécessaire de vidanger l'excès d'eau dans un récipient de récupération séparé, plus bas que le comptoir.

Vidange d'eau

Connectez le tuyau de vidange. Le tuyau doit être correctement connecté pour éviter les fuites. Vérifiez que le tuyau de vidange ne soit pas pincé ou endommagé.

Prolonger le tuyau

Si vous avez besoin d'un tuyau de rallonge, vérifiez qu'il correspond au tuyau fourni. Il ne doit pas dépasser 4 mètres ou cela pourrait affecter la performance de lavage.

DÉPANNAGE

Avant d'appeler le service clientèle, vérifiez le programme suivant:

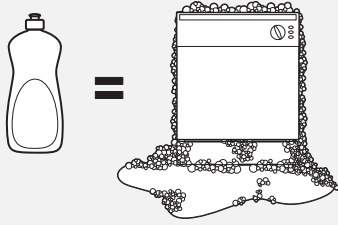
Problème	Cause possible	Solution
Lave-vaisselle ne fonctionne pas	Fusible cassé ou le disjoncteur de fuite à la terre a été activé	Remplacez le fusible ou réinitialisez le disjoncteur. Supprimer si nécessaire autres appareils connectés au même circuit
	L'appareil n'est pas allumé	Vérifiez si l'appareil est allumé et la porte est bien fermée Vérifiez si la fiche est insérée correctement dans la prise.
	La pression de l'eau est trop basse	Vérifiez si l'alimentation en eau est correctement connectée et si le robinet est ouvert
	La porte du lave-vaisselle n'est pas bien fermée	Fermez bien la porte dans la serrure
L'eau n'est pas pompée	Le tuyau de vidange est pincé	Vérifiez le tuyau de vidange
	Le filtre est bouché	Vérifiez le système de filtrage
	Le drain de l'évier est bouché	Vérifiez si le drain de l'évier n'est pas bouché. Si tel est le problème, vous aurez peut-être besoin d'un plombier.
Mousse au lave-vaisselle	Détergent de lave-vaisselle 	Utilisez uniquement un détergent adapté au lave-vaisselle pour éviter la formation de mousse. Laissez la porte ouverte pendant 20-30 minutes pour évaporer la mousse. Ajoutez 1,5 litre d'eau au lave-vaisselle. Fermez la porte et effectuez une vidange forcée pour drainer la mousse avec l'eau. Si nécessaire, répétez ceci.
	incorrect Produit de rinçage renversé	Essuyez toujours immédiatement le liquide de rinçage renversé
Taches à l'intérieur	Un détergent à vaisselle avec des colorants a été utilisé	Utilisez des détergents à vaisselle sans colorants
Brume blanche à l'intérieur du lave-vaisselle	Minéraux dus à l'eau calcaire	Pour le nettoyage, utilisez une éponge humide avec un détergent pour lave-vaisselle et portez des gants de ménage. Utilisez uniquement du détergent pour lave-vaisselle pour éviter la formation de mousse.
Il y a des taches de rouille sur les couverts	Les objets ne sont pas inoxydables	Ne lavez pas d'objets pouvant rouiller dans le lave-vaisselle.
	Après avoir ajouté le sel, aucun programme n'a été démarré. Les résidus de sel	Commencez toujours un programme sans couverts ni ustensiles de cuisine après avoir ajouté du sel adoucissant. Ne sélectionnez pas

	sont restés	la fonction Turbo (si disponible)
	Le couvercle de l'adoucisseur est lâche	Vérifiez si le couvercle est bien en place
Battement au lave-vaisselle	Un bras d'aspersion frappe contre un objet	Interrompez le programme et déplacez les objets qui bloquent le bras d'aspersion
Bruit de ferraille au lave-vaisselle	La vaisselle ou les couverts ne sont pas bien sécurisés dans l'appareil	Interrompez le programme et déplacez la vaisselle / les couverts
Battements dans les conduites d'eau	Peut être causé par l'installation ou le croisement des tuyaux	Cela n'affecte pas le fonctionnement du lave-vaisselle. En cas de doute, vous pouvez contacter un plombier qualifié
Les assiettes ne sont pas propres	Les assiettes ne sont pas placées correctement	Voir la section «Chargement du lave-vaisselle».
	Le programme n'est pas assez puissant	Sélectionnez un programme plus intensif
	Pas assez de détergent	Utilisez plus ou un autre détergent pour lave-vaisselle
	Les objets bloquent les bras d'aspersion	Déplacez les objets de manière à ne pas bloquer les bras d'aspersion
	Le système de filtrage est sale ou mal installé. Cela bloque les rayons des bras	Nettoyez ou installez correctement le système de filtrage. Nettoyez les trous d'aspersion
Les verres sont nuageux	Combinaison d'eau douce et trop de détergent	Utilisez moins de détergent si vous avez de l'eau douce et sélectionnez le programme le plus court pour le lavage des verres
Taches blanches sur les assiettes et les verres	Une eau dure peut causer des dépôts de tartre	Ajouter plus de détergent
Traces noires ou grises sur les assiettes	Des objets en aluminium frappent les assiettes	Utilisez un abrasif doux pour éliminer ces traces
Restes de détergent pour vaisselle dans le réservoir	Des assiettes obstruent le réservoir	Remettez les assiettes au lave-vaisselle
La vaisselle ne devient pas sèche	Mal chargé	Chargez le lave-vaisselle en suivant les instructions
	La vaisselle est sortie du lave-vaisselle trop rapidement	Ne pas vider le lave-vaisselle immédiatement après le programme. Ouvrez légèrement la porte pour que la vapeur puisse s'échapper. Ne commencez à vider que lorsque les assiettes sont encore légèrement chaudes. Commencez par le panier du bas pour éviter

	que des gouttes ne tombent sur la vaisselle
Mauvais programme sélectionné	La température est plus basse avec un programme court. Cela a également un effet sur le résultat de séchage. Choisissez un programme plus long
La couche protectrice de la couellerie de moindre qualité	L'eau coule moins bien de ces objets. Ce type de couverts ou d'assiettes n'est pas adapté aux lave-vaisselle

Messages d'erreur

En cas de dysfonctionnement, l'appareil émet un signal d'avertissement:

Signal	Rapport	Cause possible
Le voyant "Séchage Supplémentaire" clignote rapidement	Temps de prise d'eau plus long	Débitmètre, vanne de vidange ou erreur de pompe, contactez le service clientèle.
Les voyants ECO et "Séchage Supplémentaire" clignent rapidement	N'atteint pas la bonne température	Déviations du caloduc ou de la thermistance, veuillez contacter le service clientèle.
Le voyant "IntensiF" clignote rapidement	Inondation	Une partie du lave-vaisselle fuit.
Les voyants "Rapide" et "Séchage Supplémentaire" clignent rapidement	Le contrôle tactile donne des frictions	De l'eau ou tout autre matériau à proximité du panneau de commande, contactez le service clientèle.
Les voyants "Rapide", "Intensif" et "Séchage Supplémentaire" clignent rapidement	Écart de communication	Ceci doit être réparé par un électricien, contactez le service clientèle
Les voyants Rapide, Intensif et ECO restent allumés.	Le lave-vaisselle ne reçoit pas assez d'eau en 3 minutes	Vous devez ajouter de l'eau jusqu'à ce que vous entendiez un bip rapide. Appuyez ensuite sur le bouton Démarrer / Pause pour vérifier si l'appareil fonctionne à nouveau correctement.



Avertissement

- En cas d'inondation, fermez la vanne principale avant de contacter le service clientèle.
- S'il y a de l'eau au fond de l'appareil parce que trop d'eau a été ajoutée ou à cause d'une petite fuite, vous devez d'abord retirer cette eau avant de remettre le lave-vaisselle en marche.

Informations techniques

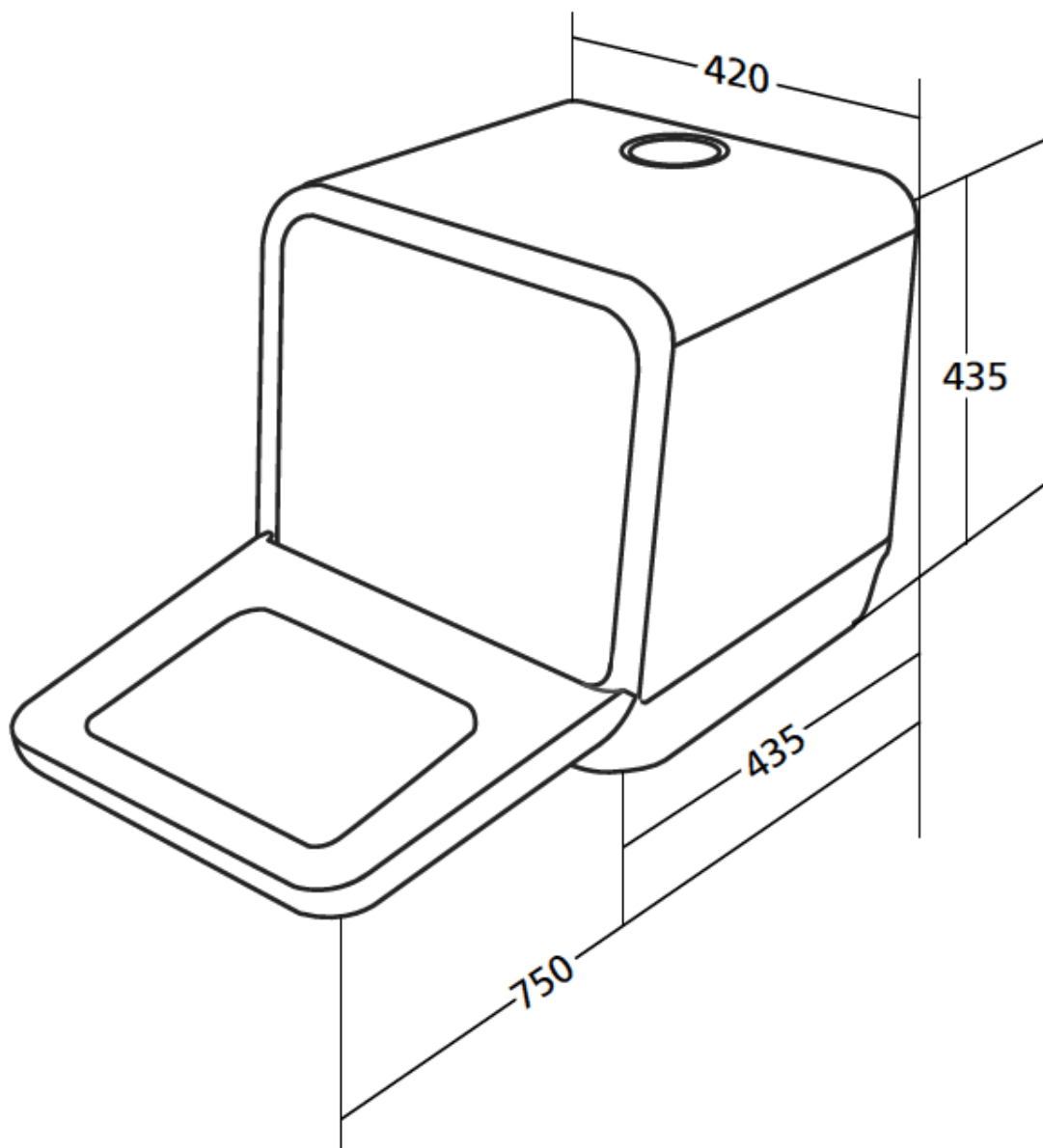

Hauteur	435 mm
Largeur	420 mm
Profondeur	435 mm
Charge connectée à la tension	Voyez Plaque signalétique
Pression d'eau	0.04 - 1.0MPa
Alimentation électrique	Voyez Plaque signalétique
Capacité	2 couverts

GESCHIRRSPÜLER

BENUTZERHANDBUCH

DWR4200



SALORA

Bewahren Sie dieses Handbuch
für spätere Verwendung auf

SCHNELLSTART LEITFADEN

Lesen Sie den entsprechenden Inhalt für detaillierte Informationen zur Verwendung des Geschirrspülers.

Anschliessen auf Stromversorgung

Der Stromversorgung ist 220-240VAC 50Hz
Die Spezifikation der Steckdose ist 10 A 250 VAC

Ablaufschlauch anschliessen: Schlauchende im Spülbecken oder Eimer Verschließen.

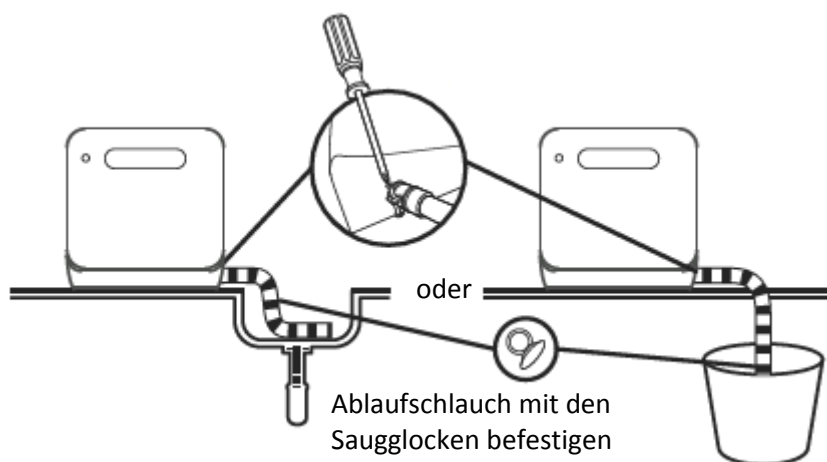

Schliessen Sie den Ablaufschlauch an den Schlauchanschluss des Geräts an. Sie können den Schlauch mit Klammer und Schrauben andrehen.

Spülmaschinenbehälter mit Wasser füllen

Achtung: Drücken Sie zuerst die Power Taste um den Geschirrspüler zu starten, bevor Sie Wasser zufügen.

Sie können den Behälter auf zwei Arten mit Wasser füllen:

1. Wasserversorgungsschlauch an Hahn anschliessen
2. Deckel öffnen und Spülmaschinenbehälter manuell füllen.

Signal eines vollen Behälters:

Sobald der Behälter voll ist, gibt das Gerät 3 Sekunden ein Signal ab.

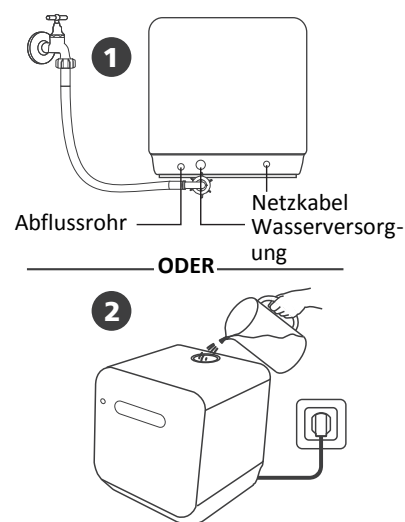

Grössere Essensreste entfernen

Bitte größere Essensreste entfernen bevor Sie Tischgeschirr und Besteck laden.

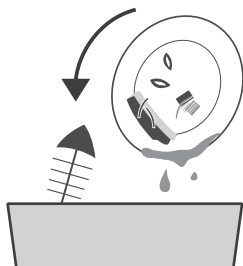

Tür öffnen, laden und Spülmittel zufügen

Tischgeschirr laden basierend auf der Grösse ab den beiden Außenseiten in die Mitte. Alle Schalen müssen für eine optimale Waschleistung schief aufgestellt werden.

Wenn Tischgeschirr oder Besteck nicht richtig platziert sind, kann dies die Sprüharme blockieren und wird das Geschirr nicht gut gereinigt.

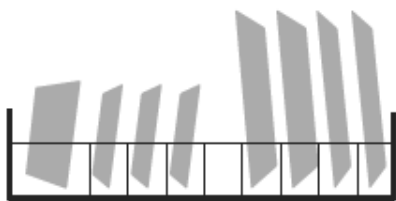

Links → ← Rechts



Stellen Sie Schüsseln nicht aufrecht oder verkehrt herum ab, immer schief für eine optimale Waschleistung. Versuchen Sie, die verschmutzte Seite nach unten in Richtung der Sprüharme zu drehen.

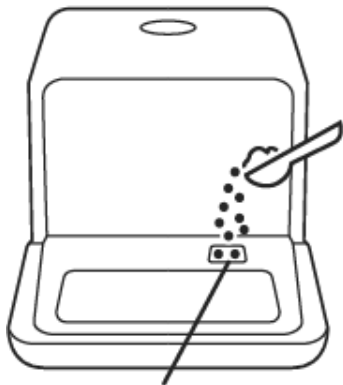

Spülmittelfach

Tür schliessen, Programm selektieren und Geschirrspüler starten



Inhalt

Lesen Sie diese Anleitung sorgfältig durch bevor Sie den Geschirrspüler verwenden, um eine effiziente Nutzung und Wartung der Spülmaschine zu gewährleisten.

01	6	WICHTIGE SICHERHEITSHINWEISE
02	9	PRODUKTÜBERSICHT
	9	Kennzeichen des Geschirrspülers
	10	Bedienfeld
03	11	VERWENDUNG IHRES GESCHIRRSPIÜLERS
	11	Dem Wasserenthärter Salz zufügen
	12	Salzverbrauch anpassen
	13	Spülmaschinenkörbe beladen
	16	Spülmaschinenspender füllen
04	18	GESCHIRRSPIÜLER PROGRAMMIEREN
	18	Waschzyklustabelle
	19	Das Gerät einschalten
	19	Das Programm ändern
	20	Ein Teller vergessen?
	20	Am Programmende
	21	Zwangsentwässerung
05	22	WARTUNG UND REINIGUNG
	22	Filtersystem
	23	Wartung Geschirrspüler
06	25	INSTALLATIONSANWEISUNGEN
	26	Vorbereitung Installation

	26	Gerät platzieren
	27	Informationen über Stromversorgung
	27	Wasseranschluss
	28	Ablaufschlauche anschliessen
07	29	PROBLEM LÖSEN
	29	Bevor Sie Kontakt mit dem Kundendienst aufnehmen
	31	Fehlermeldungen
	32	Technische Informationen

WICHTIGE SICHERHEITSHINWEISE



WARNUNG! Bevor Sie Ihren Geschirrspüler verwenden zuerst nachstehende Sicherheitshinweise befolgen:

- Dieses Gerät ist für den Hausgebrauch und ähnliche Anwendungen, sowie:
 - Personalküchen in Geschäften, Büros und übrigen Arbeitsbereichen;
 - Bauernhöfe;
 - Bei Gästen in Hotels, Motels und übrige Unterkünfte;
 - Bed & Breakfast Unterkünfte.
- Dieses Gerät kann von Kindern ab 8 Jahren und Personen mit körperlichen, motorischen oder geistigen Behinderungen sowie Personen ohne Kenntnis oder Erfahrung in Bezug auf die Bedienung des Geräts verwendet werden, sofern diese Personen beaufsichtigt werden oder Instruktionen erhalten haben um dieses Gerät sicher zu bedienen und sich der möglichen Gefahren bewusst sein.
- Kinder müssen nicht mit diesem Gerät spielen. Reinigung und Wartung sollen nicht unbeaufsichtigt von Kindern ausgeführt werden (EN60335-1)
- Dieses Gerät kann nicht von Personen (inkl. Kinder) mit körperlichen, motorischen oder geistigen Behinderungen und ohne Kenntnis oder Erfahrung in Bezug auf die Bedienung verwendet werden, es sei denn, das sie Instruktionen erhalten haben oder von einer Person beaufsichtigt werden, die für sie verantwortlich ist. (IEC60335-1).
- Dieses Gerät ist nur für den Hausgebrauch in Innenräumen geeignet
- Um die Gefahr eines Stromschlags zu vermeiden, müssen Sie dieses Gerät, das Kabel oder den Stecker nicht in Wasser oder andere Flüssigkeiten tauchen.
- Für Reinigung oder Wartung müssen Sie den Stecker aus der Steckdose ziehen.
- Verwenden Sie zum Reinigen ein weiches, feuchtes Tuch mit einem milden Reinigungsmittel, dann mit einem trockenen Tuch abwischen.



Erdungshinweise

- Dieses Gerät muss geerdet sein. Bei einer Störung oder einem Stromausfall wird durch die Erdung die Gefahr eines Stromschlags

begrenzt, indem der Strom abgeleitet wird. Dieses Gerät ist mit einem Kabel mit einem Stromleiter und einem elektrischen Stecker ausgestattet.

- Der Stecker muss an eine geerdete und geeignete Steckdose angeschlossen werden, die den örtlichen Anforderungen entspricht.
- Den mitgelieferten Stecker nicht ändern; wenn er nicht in die Steckdose passt. Lassen Sie eine geeignete Steckdose von einem qualifizierten Elektriker installieren.
- Ein falscher Anschluss des Stromleiters kann zu einem Stromschlag führen. Überprüfen Sie bei einem qualifizierten Elektriker oder beim Lieferanten wenn Sie nicht sicher sind, ob das Gerät ordnungsgemäß geerdet ist.

Allgemeine Verwendung

- Beschädigen Sie nicht den Geschirrspüler, nicht auf Tür, Wäscheständer oder Geschirrspüler selbst sitzen oder stehen.
- Geschirrspüler erst verwenden wenn alles ordnungsgemäß installiert ist.
- Öffnen Sie die Tür sehr vorsichtig wenn der Geschirrspüler noch in Betrieb ist. Wasser kann herausspritzen.
- Stellen Sie keine schweren Objekte auf die Tür, nicht auf Tür stehen wenn sie geöffnet ist. Das Gerät kann umkippen.
- Wenn Sie Gegenstände zum Waschen einlegen:
 - 1) Achten Sie auf scharfe Gegenstände damit sie Türverschlüsse nicht beschädigen können;
 - 2) Warnung: Messer und übrige Gegenstände mit scharfen Spitzen müssen mit der Spitze nach unten oder horizontal in den Korb gelegt werden.
- Sicherstellen, dass der Spülmittelbehälter nach dem Waschgang leer ist.
- Überprüfen Sie bei Plastikgegenständen beim Hersteller ob sie für die Spülmaschine geeignet sind. Befindet sich auf dem Gegenstand keine Waschkennzeichnung, überprüfen Sie dann beim diesbezüglichen Hersteller ob den Gegenstand spülmaschinenfest ist.
- Nur Wasch- und Spülmittel verwenden die für die Spülmaschine geeignet sind.
- Niemals Waschmittel, Waschpulver oder Handseife in Ihrem Geschirrspüler verwenden.
- Achten Sie darauf, dass die Kinder nicht mit dem Geschirrspüler spielen können.
- Niemals die Tür offen lassen, um Sturzgefahr zu vermeiden.

- Wenn das Kabel beschädigt ist muss es vom Hersteller oder Vermittler oder von jemandem ausgetauscht werden der auf die Durchführung technischer Arbeiten spezialisiert ist, um Risiken zu vermeiden.
- Während der Installation müssen Sie sicherstellen, dass das Kabel nicht geknickt oder zerquetscht wird.
- Die Einstellungen nicht ändern.
- Das Gerät muss an neue Wasserschlauche angeschlossen werden alte Wasserschlauche müssen ausgetauscht werden.
- Der maximal zulässige Wasserversorgungsdruck ist 1MPa.
- Der minimal zulässige Wasserversorgungsdruck ist 0.04MPa.

ABFALL

- Entsorgen Sie das Verpackungsmaterial oder das Gerät im
Umweltpark. Stromkable und Türmechanismus
unbrauchbar machen.
- Pappe ist recyclebar und muss mit dem alten Papier
weggeworfen werden.
- Wenn Sie richtig mit Abfallentsorgung umgehen, tragen Sie dazu bei,
negative Folgen für die Umwelt oder die menschliche Gesundheit zu
vermeiden.
- Für zusätzliche Informationen in Bezug auf eine ordnungsgemäße
Entsorgung müssen Sie Kontakt mit Ihrem örtlichen Umweltpark
aufnehmen.
- **ABFALLENTSORGUNG: dieses Gerät nicht mit dem normalen Hausmüll
entsorgen, es soll separat entsorgt werden.**



PRODUKTÜBERSICHT

WICHTIG:



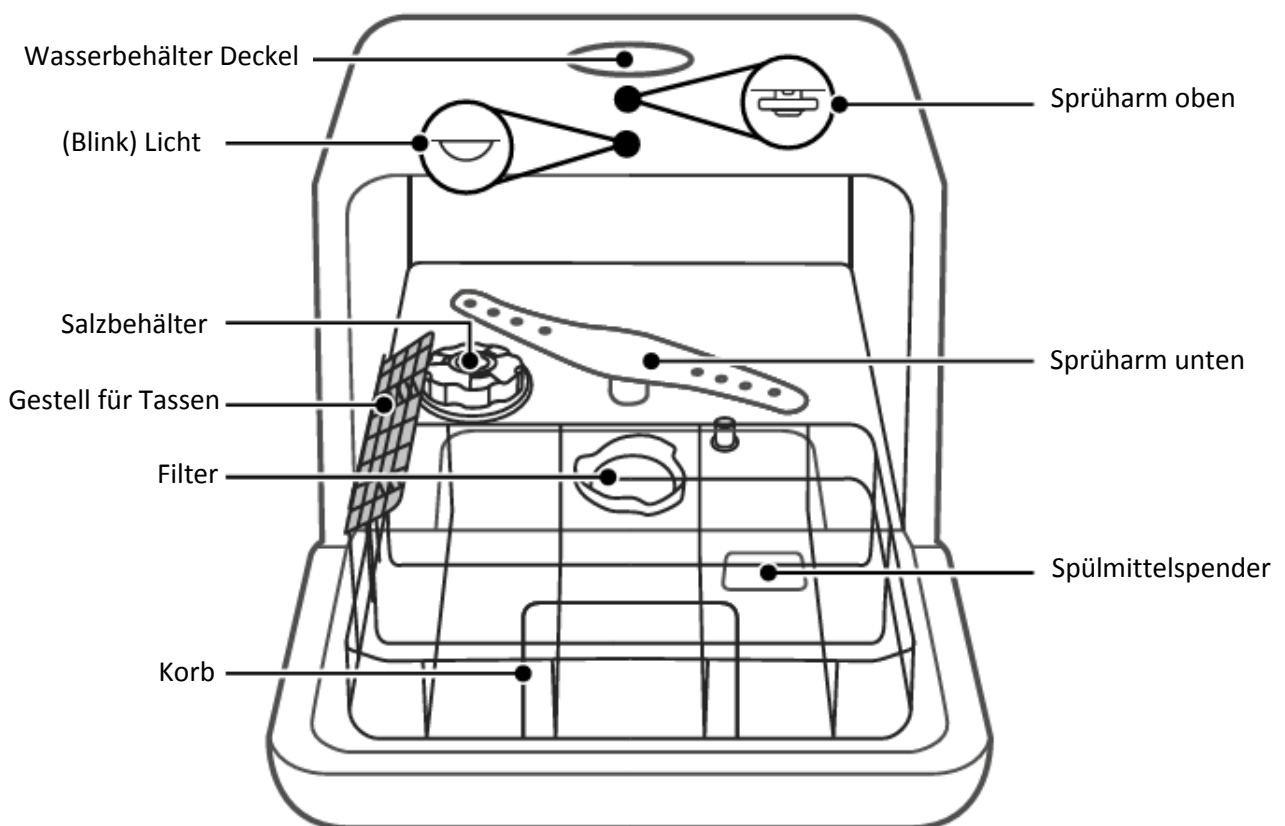

Lesen Sie vor dem ersten Gebrauch die Instruktionen in diesem Handbuch sorgfältig durch und befolgen Sie sie, für eine optimale Leistung Ihres Geschirrspülers.

KENNZEICHEN GESCHIRRSPIJLER

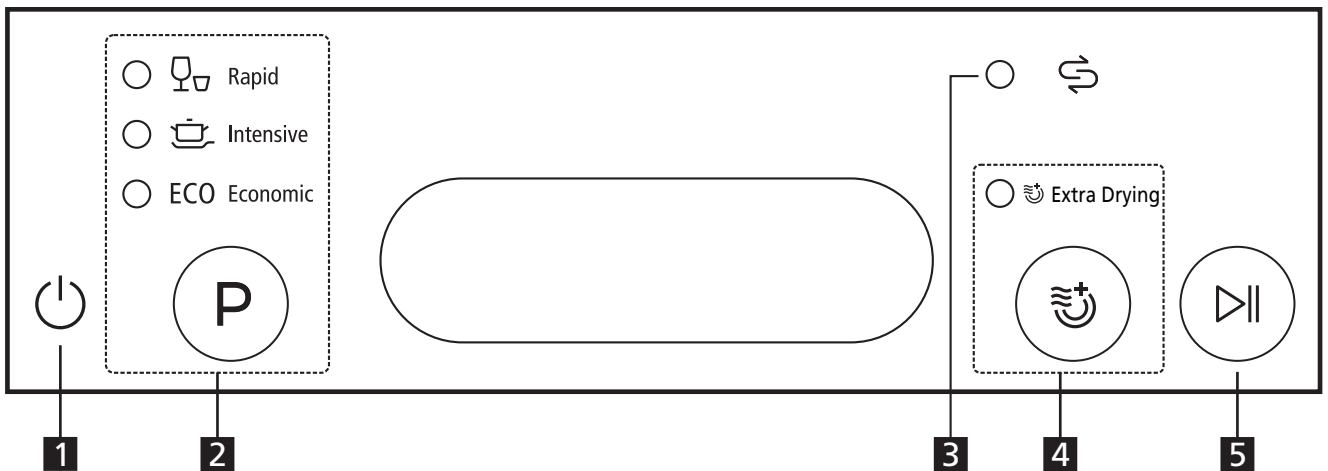

BEDIENFELD



1	Power	Diese Taste drücken um den Geschirrspüler einzuschalten. Der Schirm leuchtet
2	Programm	 <p>Programmtaste: Diese Taste drücken um das Programm zu selektieren. Schnell Ein kurzes Spülprogramm für leicht verschmutztes Geschirr, das nicht getrocknet werden muss.</p>
		 <p>Intensiv Sehr schmutziges und normal schmutziges Geschirr mit angetrockneten Essensreste</p>
		<p>ECO</p> <p>ECO Dies ist ein Standardprogramm, geeignet für das normal schmutzige Geschirr. Es ist das meist effiziente Spülprogramm im Hinblick auf Wasser- und Energieverbrauch.</p>
3	Salzindikator	 <p>Wenn der  Indikator leuchtet, bedeutet dies, dass sich zu wenig Salz im Behälter befindet und nachgefüllt werden muss.</p>
4	Extra trocknen	Um die Extra Trocknen Funktion zu selektieren
5	Start/Pause	Diese Taste drücken um das Programm zu starten oder unterbrechen.

VERWENDUNG IHRES GESCHIRRSPÜLERS



ACHTUNG!

Wenn Ihr Modell keinen Wasserenthärter hat, können Sie diesen Teil überspringen.

Dem Wasserenthärter Salz zufügen

Immer spezielles Salz für den Geschirrspüler verwenden. Der Salzbehälter befindet sich unter dem unteren Servicekorb und muss wie folgt gefüllt werden:



WARNUNG!

- **Verwenden Sie nur speziell für den Geschirrspüler vorgesehenes Salz!**
Jede andere Art von Salz, insbesondere Tafelsalz wird den Wasserenthärter beschädigen. Wenn falsches Salz verwendet wird und der Geschirrspüler eine Fehlfunktion oder einen Schaden aufweist, verfällt die Garantie und ist der Hersteller und/oder Lieferant nicht haftbar für diese Fehlfunktion oder diesen Schaden
- **Füllen Sie den Behälter vor dem Start eines Spülprogramms**
Hierdurch verhindern Sie, dass verschüttete Salzkörner oder Salzwasser auf dem Boden verbleiben und Korrosion verursachen.

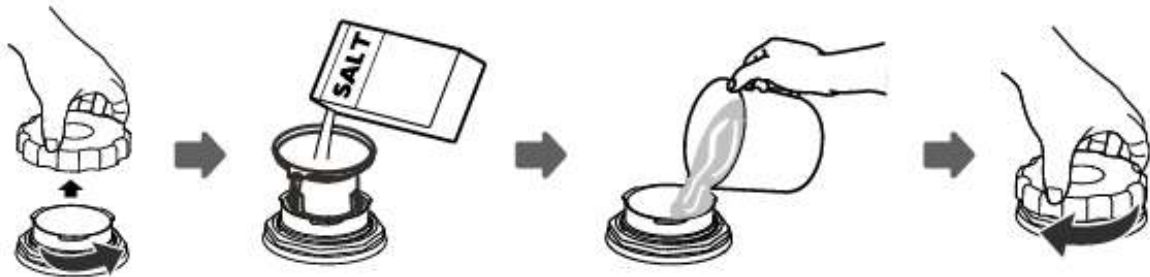

- A. Geschirrkorb herausnehmen und Deckel vom Salzbehälter abschrauben.
- B. Vor dem ersten Spülprogramm, fügen Sie dem Salzbehälter 1 Liter Wasser zu.
- C. Setzen Sie das Ende des Trichters (mitgeliefert) ins Loch und fügen Sie \pm 0.13kg Erweichungssalz zu. Es ist normal, dass eine kleine Menge Wasser aus dem Behälter fließt.
- D. Nachdem Sie den Behälter gefüllt haben, ziehen Sie den Deckel fest an.
- E. Normalerweise erlischt die Kontrollleuchte 2-6 Tage nachdem Sie den Behälter gefüllt haben.

- F. Unmittelbar nach füllen müssen Sie ein Spülprogramm starten (wir empfehlen Ihnen ein kurzes Programm zu selektieren). Sonst können das Filtersystem, die Pumpe oder wichtige Teile durch Salzwasser beschädigt werden. Dieser Schaden ist nicht durch die Garantie abgedeckt.



BEMERKUNG:

- Der Salzbehälter muss nur nachgefüllt werden wenn die Kontrollleuchte auf dem Bedienfeld aufleuchtet. Je nachdem, wie leicht sich das Salz auflöste, kann die Kontrolllampe trotz Nachfüllung möglicherweise immer noch aufleuchten.
Wenn auf dem Bedienfeld (bei manchen Modellen) keine Kontrollleuchte leuchtet können Sie anhand der Anzahl der von der Spülmaschine durchgeführte Zyklen abschätzen, wenn Salz nachgefüllt werden muss.
- Wenn Salz verschüttet wurde, können Sie ein Einweich- oder Schnellprogramm ausführen um das Salz zu entfernen.

Anpassen Salzverbrauch

Bitte nachstehende Anweisungen befolgen um den Salzverbrauch anzupassen:

- 1. Aktivieren Sie die Salzanpassungsfunktion**
Drücken Sie länger als 5 Sekunden auf die Ein/Aus-Taste um den Wasserenthärter-Einstellmodus zu starten, innerhalb von 60 Sekunden nachdem Sie das Gerät eingeschaltet haben;
- 2. Selektieren Sie einen bestimmten Salzverbrauch**
Drücken Sie auf die Start/Pause Taste um die richtige Einstellung zu programmieren. Die Einstellungen werden in dieser Reihenfolge angezeigt: H1->H2->H3->H4->H5->H6;
- 3. Beenden Sie die Salzanpassungsfunktion**
Drücken Sie auf die Start/Pause Taste um den Einstellmodus zu verlassen.

Dies sind die 6 Stufen des Salzverbrauchs, selektieren Sie die Stufe anhand nachstehender Tabelle:

WASSERHÄRTE		Wasserenthärter-Stufe	Indikatoranzeige ○ AUS ● AN		
°dH ¹⁾	mmol/l ²⁾		Intensiv	ECO	Extra trocknen
0-5	0-0.94	H1	○	○	●
6-11	1.0-2.0	H2	○	●	○
12-17	2.1-3.0	H3 ³⁾	○	●	●
18-22	3.1-4.0	H4	●	○	○
23-34	4.1-6.0	H5	●	○	●
35-55	6.1-9.8	H6	●	●	○

1) Deutscher Messstandard für Wasserhärte

2) Millimol, internationale Einheit für Wasserhärte

3) Werkseinstellung

Nehmen Sie Kontakt mit Ihrem örtlichen Wasserversorger auf, für Informationen über die Härte Ihres Wassers.

Geschirrkörper laden

Empfehlungen:

- Kaufen Sie Besteck, das sich für einen Geschirrspüler eignet.
- Verwenden Sie ein mildes Spülmittel, das für Ihr Geschirr mild ist. Wenn nötig wenden Sie sich an den Lieferanten für mehr Info.
- Für spezielles Geschirr können Sie ein Programm mit der niedrigstmöglichen Temperatur auswählen.
- Um Schaden zu verhindern, nehmen Sie Gläser und Besteck nicht sofort nach dem Ende des Spülprogramms aus dem Geschirrspüler.

Diese Items sind für den Geschirrspüler NICHT geeignet:

- Besteck mit Griff aus Holz, Elfenbein, Porzellan und Perlmutter
- Nicht hitzebeständige Kunststoffteile
- Altes Besteck mit aufgeklebten, nicht hitzebeständigen Teilen
- Geklebttes Besteck oder Tischgeschirr
- Gegenstände aus Zinn oder Kupfer
- Kristallgläser
- Metallgegenstände die rosten können
- Holzgegenstände
- Gegenstände aus Kunststoff

Bedingt geeignet:

- Manche Glastypen können nach häufigem Spülen matt werden
- Silber- und Aluminium Gegenstände neigen dazu, sich beim Spülen zu verfärben
- Glasierte Muster können sich verwischen

Ratschläge zum Laden der Körber der Spülmaschine

Für ein optimales Ergebnis bitten wir Sie, nachstehende Anweisungen zu befolgen.

(Aussehen und Kennzeichen können variieren, je nach gelang das Modell)

Essensreste immer entfernen. Angesetzte und verbrannte Töpfe kurz weichen.

Das Geschirr brauchen Sie nicht im Voraus abzuspülen.

Gegenstände wie folgt in den Geschirrspüler setzen:

- Gegenstände sowie Tassen, Gläser, Töpfe und Pfannen immer auf dem Kopf.
- Tiefe Schalen oder Gegenstände mit Aussparungen immer schief platzieren, damit das Wasser ablaufen kann
- Küchengeräte so aufstellen, dass sie nicht umfallen können
- Küchengeräte so aufstellen, dass die Sprüharme frei drehen können.



HINWEIS:

Ganz kleine Gegenstände müssen nicht im Geschirrspüler gewaschen werden, weil sie leicht aus den Geschirr- oder Besteckkörben fallen können.

- Hohle Gegenstände sowie Tassen, Gläser und Pfannen usw. mit der Öffnung nach oben abstellen, damit das Wasser ablaufen kann.
- Teller und Besteck dürfen sich nicht überlappen oder überdecken
- Messer mit einem langen Griff die aufrecht stehen sind gefährlich
- Lange und/oder scharfe Messer müssen horizontal in den oberen Korb gelegt werden.
- Überladen Sie Ihren Geschirrspüler nicht. Dies ist notwendig für ein gutes Spülergebnis und einen effizienten Energieverbrauch.

GESCHIRRKÖRBER LADEN

Tischgeschirr und Besteck so aufstellen, dass es nicht vom Wasserstrahl bewegt werden kann.

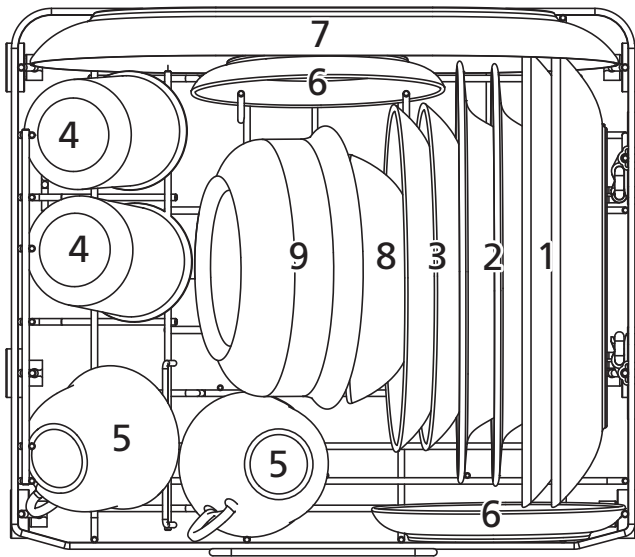

Nummer	Item
1	Flacher Teller
2	Suppenteller
3	Dessertschale
4	Glas
5	Tasse
6	Schüssel
7	Ovale Schüssel
8	Kleine Servierschale
9	Medium Servierschale

BESTECKKORB LADEN

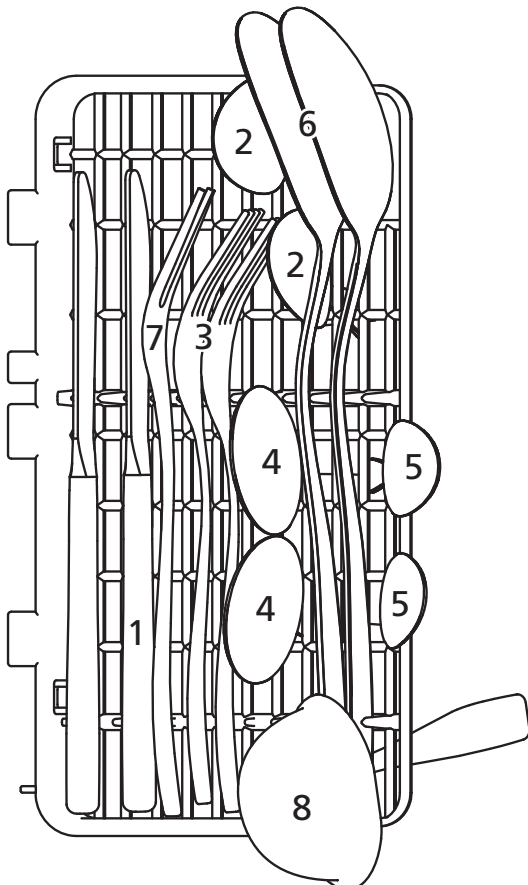

Nummer	Item
1	Messer
2	Suppenlöffel
3	Gabel
4	Dessertlöffel
5	Teelöffel
6	Schöpflöffel
7	Serviergabel
8	Soßenlöffel

Für Ihre persönliche Sicherheit und für eine optimale Leistung müssen Sie das Besteck wie folgt in den Besteckkorb legen:

- Besteck nicht zusammenstellen
- Besteck mit den Griffen nach unten legen
- Gefährliche Messer oder sonstige scharfe Gegenstände mit dem Griff nach oben abstellen

Einsatz-Spikes zurückklappen

Die Spikes sollen Teller und Schalen in Position halten. Sie können zusammengeklappt werden um mehr Raum für größere Gegenstände zu schaffen.

Anheben

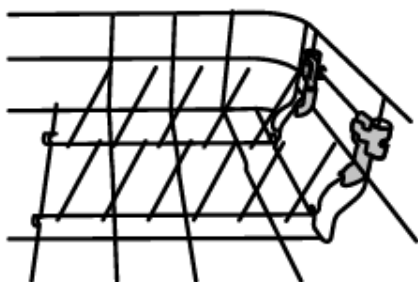

Zusammenklappen

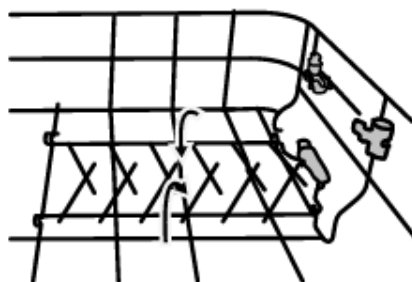

Spülmittelspender füllen

Das Klarspülmittel wird in den Endphase des Programms freigesetzt um zu das Austrocknen von Wassertropfen auf Ihrem Geschirr zu verhindern, die Flecken und Verschmutzungen verursachen können.



Warnung

- Ordnungsgemäße Verwendung des Reinigungsmittels
Nur Spülmittel verwenden, das für Geschirrspüler geeignet ist.
Geschirrspülmittel an einem frischen, trockenen Ort aufbewahren.
Kurz vor Gebrauch Spülmittelpulver in den Behälter



platzieren.

Geschirrspülmittel sind ätzend! Außerhalb der Reichweite von Kindern aufbewahren.

Konzentrierte Geschirrspülmittel

Zwei Arten können anhand ihrer chemischen Zusammensetzung unterschieden werden:

- Konventionelle, alkalische Geschirrspülmittel mit ätzenden Eigenschaften
- Geschirrspülmittel mit geringer Alkalikonzentration mit natürlichen Enzymen

Spülmaschinentabletten

Spülmaschinentabletten verschiedener Marken lösen sich in unterschiedlichen Geschwindigkeiten auf. Aus diesem Grund werden manche Tabletten sich nicht auflösen und bei kurzen Spülprogrammen geringere Reinigungskraft haben. Verwenden Sie also für nur Spülmaschinentabletten für längere Programmen, damit keine Seifenreste zurückbleiben.

Spülmittelbehälter

Der Behälter muss vor jedem Spülprogramm aufgefüllt werden, wie in der Spülprogrammtabelle beschrieben wird. Ihr Geschirrspüler verbraucht weniger Spülmittel und Klarspülmittel als herkömmliche Geschirrspüler. Im Allgemeinen reicht ein Esslöffel Spülmittel für eine normale Ladung. Bei einem stark verschmutzten Geschirr fügen Sie etwas mehr Spülmittel zu. Füllen Sie das Spülmittel erst kurz vor dem Start, um zu verhindern, dass es nass wird und sich dadurch nicht richtig auflöst.

SPÜLMITTEL ZUFÜGEN

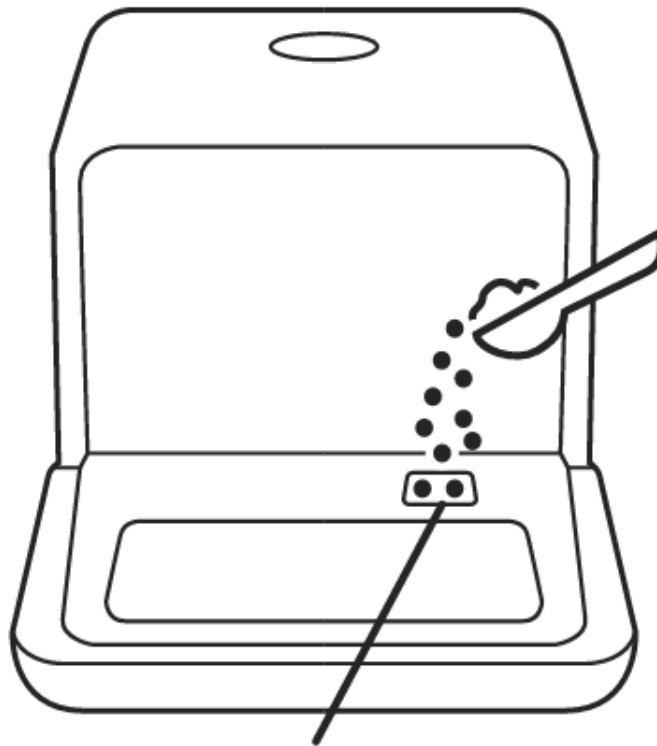



Spülmittelspender

GESCHIRRSPÜLER EINSTELLEN

Programme

Nachstehende Tabelle zeigt das beste Programm in Bezug auf die Verschmutzung des Geschirrs und die Menge an Waschmittel, die Sie benötigen. Hier finden Sie auch zusätzliche Informationen über das Programm.

Programm	Programmverlauf	Geschirrspülmittel	Laufzeit (min)	Energie (Kwh)	Wasser (L)
 Schnell	Waschen (45°C) Spülen Spülen (55°C)	6g	29	0.35	5
 Intensiv	Wasen (62°C) Spülen Spülen (70°C) Trocknen	6g	160	0.5	5
ECO (*EN 50242)	Waschen (55°C) Spülen Spülen (68°C) Trocknen	6g	155	0.45	5



HINWEIS: EN 50242: * Dieses Programm ist das Testprogramm. Mit diesem Programm wurden die folgenden Prüfungsmethoden gemäß der Norm EN50242 erhalten:
Der Energieverbrauch im Aus-Modus ist 0.45W, im An-Modus 0.49W

Gerät einschalten

Ein Spülprogramm starten

Ziehen Sie die oberen und unteren Körben nach vorne (s. Abschnitt „Geschirrkörper laden“)

Spülmittel in das Gerät legen (s. Abschnitt Geschirrspülmittel zufügen“)

Stecker in die Steckdose stecken. Die Stromversorgung ist 220-240VAC 50Hz, die Spezifikationen der Steckdose sind 10 A 250 VAC.

Power Taste drücken um das Gerät einzuschalten.

Wasserversorgungsschlauch an den Wasserhahn anschliessen, darauf achten dass die Wasserversorgung völlig geöffnet ist oder manuell Wasser in den Wasserbehälter gießen.

Ein Programm selektieren, die entsprechende Anzeige leuchtet auf. Danach auf Start/Pause Taste drücken um das Programm zu starten.



HINWEIS:

Wenn Sie während des Spülprogramms auf die Start/Pause Taste drücken, werden Sie jede Minute ein einen Ton hören bis Sie wieder auf die Start/Pause Taste drücken.

Programm ändern

Ein Spülprogramm kann nur unterbrochen werden wenn es kurz läuft. Sonst ist das Spülmittel bereits absorbiert und das Wasser möglicherweise bereits abgelassen worden. In dem Fall müssen Sie Spülmittel nachfüllen. Um den Geschirrspüler erneut einzustellen, folgen Sie nachstehende Instruktionen

1. Drücken Sie auf die Start/Pause Taste, der Geschirrspüler wird das Programm unterbrechen
2. Dann drücken Sie länger als 3 Sek auf die Programmtaste, das Gerät ist in dem Standby Modus
3. Dann können Sie das von Ihnen gewünschten Programm erneut einstellen.
4. Drücken Sie auf die Start/Pause Taste, nach ± 10 Sekunden wird der Geschirrspüler wieder eingeschaltet.





HINWEIS:

Wenn Sie die Tür während eines Spülprogramms öffnen möchten, drücken Sie auf die Start/Pause Taste um das Gerät zu unterbrechen. Danach machen Sie die Tür zu und drücken Sie erneut auf die Start/Pause Taste, nach 10 Sekunden wird das Gerät weitermachen.

Wenn Ihr Modell über eine Wiederaufnahmefunktion verfügt, wird das Gerät das eingestellte Programm fortsetzen.

Ein Teller vergessen?

Wenn Sie vergessen haben etwas in den Geschirrspüler zu legen, können Sie dies noch machen bevor der Spülmittelbehälter geöffnet wird. Befolgen Sie nachstehende Hinweise:

1. Drücken Sie auf die Start/Pause Taste.
2. Tür öffnen um spülen zu unterbrechen.
3. Wenn die Sprüharme angehalten haben, können Sie die Tür komplett öffnen.
4. Sie können jetzt die vergessenen Gegenstände zufügen.
5. Tür schliessen.
6. Auf die Start/Pause Taste drücken, der Geschirrspüler wird das Programm fortsetzen.



Am Ende eines Spülprogramms

Wenn das Spülprogramm fertig ist, werden Sie 8 Sekunden einen Ton hören. Sie können das Gerät mithilfe der EIN/AUS Taste ausschalten. Wasserzufuhr abschliessen und Tür öffnen. Dann einige Minuten warten bevor Sie das Geschirr herausnehmen. Hierdurch verhindern Sie eventuelle Brandwunden und das Geschirr ist noch heiß und anfälliger für Schäden. Darüber hinaus wird das Geschirr besser trocknen.

- **Geschirrspüler ausschalten**

1. Drücken Sie auf die EIN/AUS Taste um den Geschirrspüler auszuschalten
2. Wasserversorgung abdrehen

- **Tür vorsichtig öffnen**

Heiße Teller sind stoßempfindlich. Warten Sie etwa 15 Minuten bevor Sie das Geschirr herausnehmen.

Öffnen Sie die Tür vorsichtig, lassen Sie die Tür angelehnt und warten Sie einige Minuten bevor Sie das Geschirr herausnehmen. Hierdurch kühlt das Geschirr ein wenig ab und wird besser trocknen

- **Geschirrspüler entladen**

Es ist normal, dass die Innenseite noch nass ist.



Warnung

Es ist gefährlich um die Tür während des Waschens zu öffnen. Das heiße Wasser kann Sie verbrennen.

Zwangsentwässerung

Halten Sie die 'Programm' Taste + "Extra Trocknen" Taste im Standby-Modus 3 Sekunden eingedrückt. Das Wasser wird jetzt aus dem Wasserbehälter abgelassen.

WARTUNG UND REINIGUNG

Das Filtersystem



HINWEIS:

- **Verwenden Sie den Geschirrspüler niemals ohne Filters!**
- **Überprüfen Sie ob das Filtersystem ordnungsgemäß montiert ist.**
Dies kann die Waschleistung beeinträchtigen und Tischgeschirr und Besteck beschädigen.

Das Filter dient zum Sammeln von Essensresten aus dem Geschirrspüler. Diese Reste können den Filter verstopfen. Für ein optimales Waschergebnis muss das System regelmäßig überprüft werden. Sie müssen größere Essensreste aus dem Filter entfernen und bei Bedarf regelmäßig unter fließendem Wasser reinigen. Um das Filtersystem zu entfernen müssen Sie den Hebel nach oben ziehen.

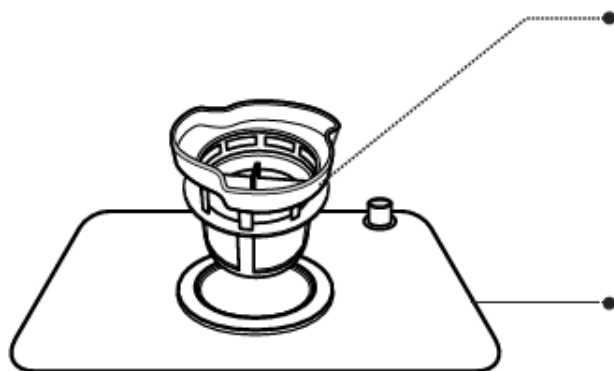

B. Feinfilter

Dieser Filter sammelt Schmutz und Essensreste und verhindert, dass das Geschirr während des Programms verschmutzt wird.

A. Hauptfilter

Essens- und Schmutzreste die in diesem Filter geraten, werden durch einen Spezialstrahl im unteren Sprüharm zermahlen und in den Abfluss gespült.

Schritt 1: Filtersystem lösen und komplett hochheben.



Schritt 2: Heben Sie den Feinfilter vom Hauptfilter ab.

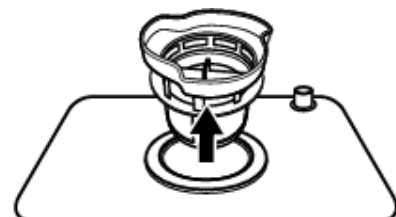



BEMERKUNG:

Wenn Sie die Schritte 1 und 2 ausführen, wird das Filtersystem gelöst. Um das Filtersystem zusammenzubauen, führen Sie diese Schritte in umgekehrter Reihenfolge durch.

Das komplette Filtersystem soll einmal pro Woche gereinigt werden.



Warnung

Achten Sie beim Reinigen der Filter darauf, dass Sie nicht beschädigen. Hierdurch können sie verformen und die Waschleistung beeinträchtigen.

Wartung des Geschirrspülers

Das Bedienfeld kann mit einem weichen feuchten Tuch gereinigt werden. Nachher müssen Sie es gründlich trocknen. Verwenden Sie für die Außenseite des Geräts ein spezielles Reinigungsmittel für Geräteoberflächen. Verwenden Sie niemals scharfe Gegenstände, Topfkratzer oder aggressive Reinigungsmittel auf Teilen.

Die Tür reinigen

Zum Reinigen der Kanten um die Tür, verwenden Sie ausschließlich ein weiches, warmes, feuchtes Tuch. Verwenden Sie keine Sprühreiniger um das Eindringen von Wasser in das Türschloss oder in elektrische Bauteile zu verhindern.



Warnung

- Verwenden Sie niemals Reinigungsmittel mit einem Spray um zu verhindern, dass sie die Verriegelung oder elektrische Komponenten beschädigen.
- Scheuermittel und manche Arten von Küchenpapier müssen Sie nicht verwenden, weil diese Kratzer oder Flecken auf der Edelstahloberfläche hinterlassen können.

Schutz vor Frost

Sorgen Sie dafür, dass der Geschirrspüler im Winter vor Frost geschützt wird. Jedes Mal nach einem Waschzyklus machen Sie folgendes:

1. Ziehen Sie den Stecker aus.
2. Wasserversorgung zudrehen und Wasserversorgungsleitung schliessen.
3. Lassen Sie das Wasser ab, das sich im Rohr und im Anschluss befindet (das Wasser mit einem Behälter auffangen).
4. Wasserversorgungsleitung wieder anschliessen.
5. Filtersystem an der Unterseite des Geräts entfernen. Mit einem Schwamm das Wasser aufsaugen.



HINWEIS:

Wenn der Geschirrspüler aufgrund von Eisbildung nicht mehr funktioniert, bitte Kontakt mit unserem Kundendienst oder mit einem qualifiziertem Elektriker aufnehmen.

Sprüharme reinigen

Die Sprüharme können leicht entfernt werden damit sie regelmäßig gereinigt werden können um zu verhindern, dass die Sprühlöcher verstopfen. Reinigen Sie sich unter fließendem Wasser reinigen, dann wieder platzieren und durch vorsichtiges Drehen prüfen, dass sie nicht blockiert werden.

Fassen Sie den mittleren Sprüharm an, ziehen Sie ihn hoch und entfernen Sie ihn. Reinigen Sie den Sprüharm unter fließendem Wasser und platzieren Sie ihn. Nachdem Sie den Sprüharm platziert haben, überprüfen ob er frei drehen kann. Wenn nicht, überprüfen ob der Sprüharm korrekt ausgetauscht wurde.

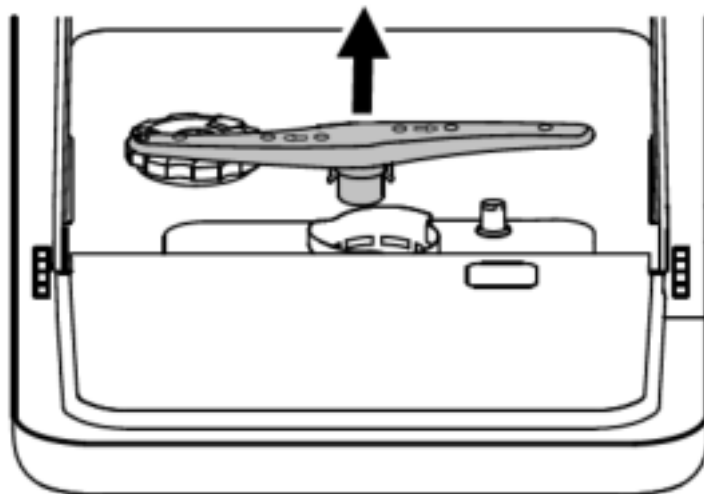

Wie halten Sie Ihren Geschirrspüler in einem guten Zustand?

Nach jedem Waschzyklus

Nach jedem Waschzyklus drehen Sie die Wasserversorgung zu und lassen Sie die Tür angelehnt, damit keine Feuchtigkeit oder angenehme Gerüche auftreten.

Ziehen Sie den Stecker aus

Wenn der Geschirrspüler gereinigt oder gewartet wird, ziehen Sie den Stecker aus.

Keine Lösungs- oder Scheuermittel verwenden

Verwenden Sie keine Lösungs- oder Scheuermittel um das Gehäuse und die Türdichtungen zu reinigen. Verwenden Sie nur warmes Seifenwasser. Verwenden Sie ein feuchtes Tuch mit Wasser und ein wenig Essig oder ein Reinigungsmittel für Geschirrspüler um Flecken von der Oberfläche der Innenseite zu entfernen.

Wenn Sie den Geschirrspüler längere Zeit nicht verwenden

Wir empfehlen, den Geschirrspüler dann einmal ein Waschzyklus leer spülen zu lassen und dann den Stecker auszuziehen, die Wasserversorgung zuzudrehen und die Tür angelehnt zu öffnen. Auf diese Weise halten die Türdichtungen länger und werden keine unangenehmen Gerüche entstehen.

Das Gerät versetzen

Wenn das Gerät versetzt werden soll, halten Sie es in vertikaler Position. Es ist sehr wichtig, dass sich das Gerät nicht auf der Rückseite befindet.

INSTALLATIONSANWEISUNGEN



Warnung!



Risiko auf Stromschlag

Schalten Sie die Elektrizität aus bevor Sie den Geschirrspüler installieren. Nichtbeachtung kann zu einem Stromschlag mit tödlichen Folgen entstehen.



ACHTUNG

Die Installation der Rohre und elektrischen Komponenten muss von qualifiziertem Person ausgeführt werden.

Vorbereitung Installation

Sie müssen den Geschirrspüler in der Nähe eines vorhandenen Wasserzulaufhahns, Wasserablaufs und einer Steckdose installieren. Eine Seite des Spülbeckens muss für den Anschluss von Ablaufschläuchen des Geschirrspülers geeignet sein.

Geschirrspüler aufstellen

Stellen Sie den Geschirrspüler in die gewünschte Position. Die Rückseite des Geschirrspülers muss an einer Wand und die Seiten an angrenzenden Schränken oder Wänden anliegen. Der Geschirrspüler verfügt über Wasserzufuhr- und Abflussschläuche die für eine korrekte Installation sowohl auf der linken als auf der rechten Seite hingestellt werden können.

Auf Elektrizität anschliessen



WARNUNG!

Für Ihre persönliche Sicherheit:

- Verwenden Sie für dieses Gerät niemals ein Verlängerungskabel oder einen Adapter
- Die Erde des Geräts niemals entfernen oder trennen

Elektrische Einrichtungen

Bitte überprüfen Sie das Typenschild, um die nominierte Spannung zu finden und schliessen Sie das Gerät dann an die richtige Stromversorgung an. Verwenden Sie die erforderlichen 10 Ampere Sicherung, Zeitverzögerungssicherung oder einen empfohlenen Stromunterbrecher um einen separaten Stromkreis nur für dieses Gerät zu erstellen.

Elekrischer Anschluss

Stellen Sie sicher, dass die Netzspannung und der Anschluss mit den Informationen auf dem Typenschild übereinstimmen. Stecken Sie den Stecker nur in die Steckdose wenn Sie sichersind, dass er geerdet ist. Wenn die Steckdose nicht für den Stecker geeignet ist, müssen Sie die Steckdose ersetzen und keinen Adapter verwenden weil dieser zu Überhitzung und Brand führen kann.



Bitte vor Gebrauch überprüfen ob der Anschluss geerdet ist

Wasserversorgung

Schliessen Sie den Kaltwasserversorgungsschlauch an einem $\frac{3}{4}$ Inch Hahn mit Schraubengewinde an und stellen Sie sicher, dass dieser fest angezogen ist.

Wenn die Wasserleitung neu ist oder längere Zeit nicht verwendet wurde können Sie das Wasser durchlaufen lassen um sicherzustellen, dass das Wasser klar ist. Dies ist notwendig um zu verhindern, dass die Wasserversorgung blockiert und das Gerät beschädigen wird.

Achtung: Wenn der mitgelieferte Schlauch nicht auf Ihren Hahn passt, bitte Kontakt mit dem Lieferanten aufnehmen. Vielleicht kann er einen Adapter liefern.

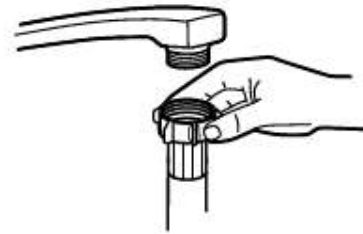

Ablaufschlauch anschliessen

Schliessen Sie den Ablaufschlauch an der Rückseite des Geräts an. Er soll mit Klammern befestigt und mit einem Schraubendreher gesichert werden.

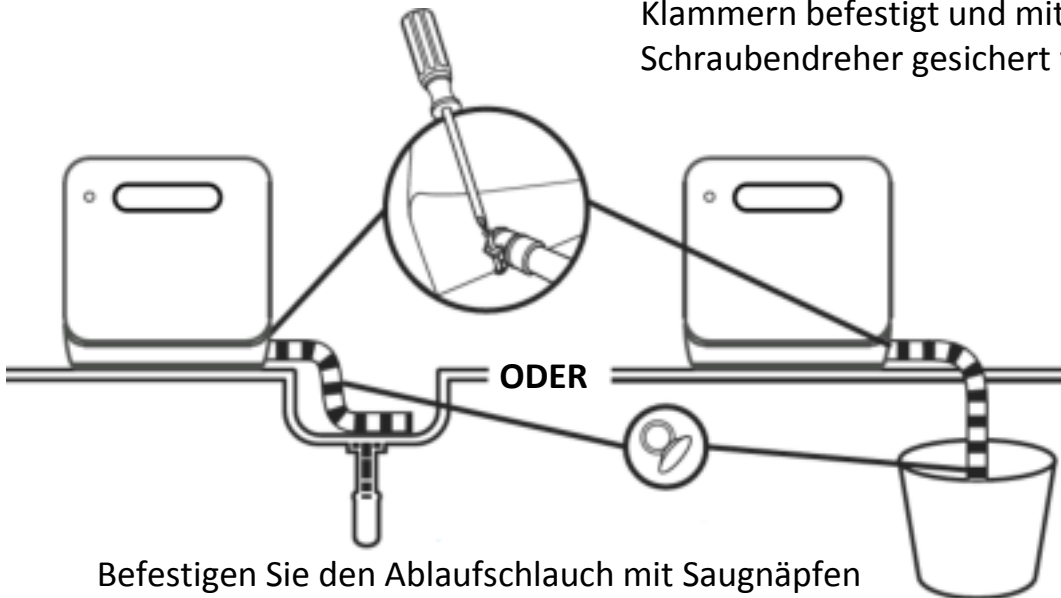

Befestigen Sie den Ablaufschlauch mit Saugnäpfen

Ablaufschlauch anschliessen: Schlauchende in Spüle oder Eimer stecken.

So lassen Sie überschüssiges Wasser aus den Schläuchen ab

Wenn die Spüle mehr als 1000m über dem Boden liegt, kann das überschüssige Wasser nicht direkt abgelassen werden. Das überschüssige Wasser muss dann in einen separaten Behälter abgelassen werden, der niedriger als die Spüle ist.

Wasserablauf

Schliessen Sie den Ablaufschlauch an. Der Schlauch soll korrekt angeschlossen werden, um Leckage zu verhindern. Überprüfen Sie, ob der Ablaufschlauch geknickt oder beschädigt ist.

Verlängerungsschlauch

Wenn Sie ein Verlängerungsschlauch brauchen, sicherstellen, dass er mit dem mitgelieferten Schlauch übereinstimmt. Er darf nicht länger als 4 Meter sein. Sonst könnte er die Waschleistung beeinträchtigen.

PROBLEM LÖSEN

Sehen Sie nachstehendes Schema bevor Sie den Kundendienst anrufen:

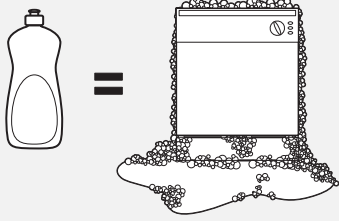
Problem	Mögliche Ursache	Lösung
Geschirrspüler funktioniert nicht	Sicherung kaputt oder der F.I. –Schutzschalter ist aktiviert	Sicherung ersetzen oder F.I.-Schutzschalter resettet. Evtl. andere Geräte entfernen, die an den gleichen Stromkreis angeschlossen sind.
	Das Gerät ist nicht eingeschaltet	Überprüfen ob das Gerät eingeschaltet und die Tür zugemacht wurde. Überprüfen ob der Stecker sich in der Steckdose befindet.
	Der Wasserdruck ist zu niedrig	Überprüfen Sie ob die Wasserversorgung korrekt angeschlossen wurde und ob der Hahn geöffnet ist
	Die Tür ist nicht korrekt zugemacht.	Tür korrekt verriegeln
Wasser wird nicht abgepumpt	Knick in Ablaufschlauch	Ablaufschlauch überprüfen
	Filter ist verstopft	Filtersystem überprüfen
	Ablauf der Spüle ist verstopft	Überprüfen ob der Ablauf der Spüle nicht verstopft ist. Sollte das das Problem sein, brauchen Sie vielleicht einen Installateur.
Schaum im Geschirrspüler	Falsches Spülmittel	Verwenden Sie nur spülmaschinengeeignetes Spülmittel um Schaum zu verhindern. Lassen Sie die Tür 20-30 Minuten offen. Lassen Sie den Schaum verdampfen. Fügen Sie dem Geschirrspüler 1,5 Liter Wasser zu. Schliessen Sie die Tür und führen Sie einen Zwangswasserablauf aus, um den Schaum mit dem Wasser abzulassen. Wenn nötig, wiederholen.
	 Klarspülmittel gekleckert	Gekleckertes Klarspülmittel immer sofort abwischen
Flecken an der Innenseite	Ein Spülmittel mit Farbstoffen wurde verwendet	Spülmittel ohne Farbstoffe verwenden
Weisser Dunst an der Innenseite des Geräts	Mineralien durch hartes Wasser	Zum Reinigen verwenden Sie einen feuchten Schwamm mit Spülmittel für den Geschirrspüler und tragen Sie Haushaltshandschuhe. Ausschließlich Spülmittel für den Geschirrspüler verwenden um Schaumbildung zu verhindern.
Das Tischgeschirr	Die Gegenstände sind nicht rostfrei	Keine Gegenstände waschen die Rostbildung im Geschirrspüler verursachen.

weist Rostflecken aus	Nachdem Sie das Salz zugefügt haben, wurde ein Programm gestartet. Salzreste sind zurückgeblieben	Nachdem Sie Enthärtungssalz zugefügt haben, das Programm immer ohne Tischgeschirr oder Küchengeräte starten. Nicht die Turbo-Funktion (wenn verfügbar) selektieren.
	Der Deckel der Enthärter ist lose	Überprüfen Sie ob der Deckel fest sitzt.
Schlaggeräusche in Spülmaschine	Ein Sprüharm tickt gegen ein Gegenstand	Programm unterbrechen und Gegenstände die den Sprüharm blockieren versetzen
Rasselndes Geräusch in Spülmaschine	Tischgeschirr/Besteck liegt lose im Gerät	Programm unterbrechen und Tischgeschirr/Besteck versetzen
Schlaggeräusche in den Wasserleitungen	Kann durch die Installation oder Kreuzungen der Rohre verursacht werden	Die Funktion des Geschirrspülers wird hierdurch nicht beeinträchtigt. Wenn Sie zweifeln können Sie Kontakt mit einem qualifiziertem Installateur aufnehmen.
Teller sind nicht sauber	Die Teller sind nicht richtig platziert	s. Teil "Geschirrspüler laden"
	Das Programm ist nicht leistungsfähig genug	Ein intensiveres Programm selektieren
	Nicht ausreichend Spülmittel	Mehr oder ein anderes Spülmittel verwenden
	Gegenstände blockieren die Sprüharme	Gegenstände versetzen damit die Sprüharme nicht blockiert werden
	Das Filtersystem ist schmutzig oder nicht korrekt platziert. Hierdurch werden die Strahle der Arme blockiert	Filtersystem reinigen oder korrekt platzieren. Sprühlöcher reinigen
Gläser sind trübe	Kombination aus sanftem Wasser und zu viel Spülmittel	Verwenden Sie weniger Spülmittel wenn Sie sanftes Wasser haben und selektieren Sie das kürzeste Programm um Gläser zu spülen
Weisse Flecken auf Tellern und Gläsern	Hartes Wasser kann Kalkablagerung verursachen.	Mehr Spülmittel zufügen
Schwarze oder graue Spuren auf Tellern	Aluminium Gegenstände haben die Teller berührt.	Verwenden Sie ein mildes Scheuermittel um diese Spuren zu entfernen.
Es gibt noch Spülmittel im Spender	Teller behindern den Spender	Teller aufs Neue in Geschirrspüler platzieren
Das Geschirr wird nicht trocken	Nicht ordnungsgemäß geladen	Geschirrspüler laut Anweisungen laden.
	Das Geschirr wird zu schnell entfernt	Geschirrspüler nach Programm nicht unmittelbar leeren. Öffnen Sie die Tür leicht

		damit Dampf entweichen kann. Der Geschirrspüler erst leeren wenn die Teller noch ein wenig warm sind. Fangen Sie mit dem unteren Korb an, damit keine Tropfen auf das Geschirr fallen können.
	Falsches Programm selektiert	In ein kurzes Programm ist die Temperatur niedriger. Dies wirkt sich auch auf das Trockenergebnis aus. Wählen Sie ein längeres Programm
	Die Schutzschicht des Tischgeschirrs hat eine nicht so gute Qualität.	Wasser läuft weniger gut aus diesen Gegenständen. Diese Art von Tischgeschirr oder Teller ist für Geschirrspüler ungeeignet.

Fehlermeldungen

Wenn es eine Störung gibt, wird das Gerät ein Warnsignal geben:

Signal	Meldung	Mögliche Ursache
Die Extra Trocknen Lampe blinkt schnell	Längere Wasseraufnahmezeit	Ein Flowmeter-, Ablassventil- oder Pumpenfehler, Kontakt mit dem Kundendienst aufnehmen.
Die ECO und Extra Trocknen Lampen blinken schnell	Erreicht nicht die richtige Temperatur	Wärmerohr- oder Thermistor-Abweichung, Kontakt mit dem Kundendienst aufnehmen.
Die Intensiv Lampe blinkt schnell	Überschwemmung	Ein Teil des Geschirrspülers leckt.
Die Schnell und Extra Trocknen Lampen blinken schnell	Berührungssteuerung gibt Reibung	Wasser oder sonstiges Material in der Nähe des Bedienfeldes. Kontakt mit dem Kundendienst aufnehmen.
Die Schnell, Intensiv und Extra Trocknen Lampen blinken schnell	Kommunikationsabweichung	Soll von einem Elektriker repariert werden. Kontakt mit dem Kundendienst aufnehmen.
Die Schnell, Intensiv und ECO Lampen bleiben an	Geschirrspüler bekommt nicht genug Wasser in 3 Minuten	Sie müssen Wasser zufügen bis Sie einen kurzen Piepton hören. Dann auf Start/Pause Taste drücken um zu überprüfen ob das Gerät wieder gut funktioniert.



Warnung

- Bei einer Überschwemmung müssen Sie den Haupthahn abschliessen, bevor Sie Kontakt mit dem Kundendienst aufnehmen.
- Wenn es Wasser im Boden des Geräts gibt weil zu viel Wasser zugefügt wurde oder wegen einer kleinen Leckage, müssen Sie zuerst dieses Wasser entfernen bevor Sie den Geschirrspüler wieder einschalten.

Technische Informationen

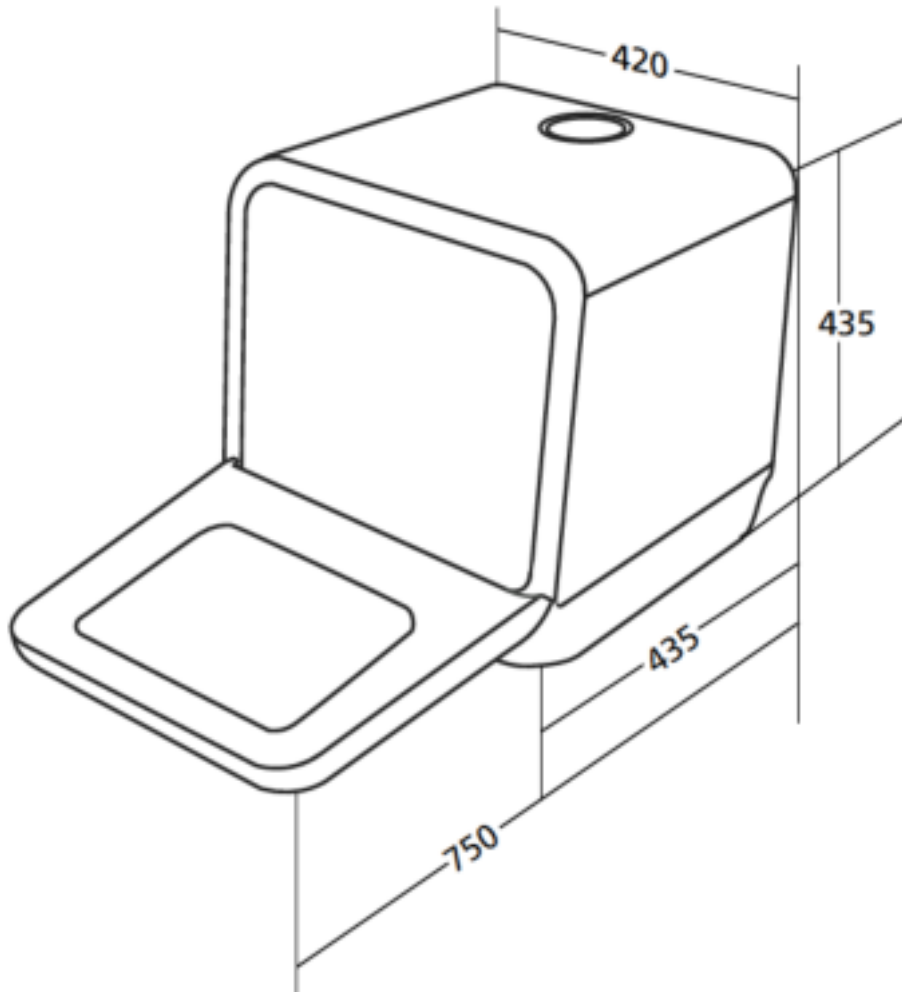

Höhe	435mm
Breite	420mm
Tiefe	435mm
Spannung angeschlossene Ladung	s. Typenschild
Wasserdruck	0.04 – 1.0MPa
Stromversorgung	s. Typenschild
Kapazität	2 Kuverts

DISHWASHER

Instruction Manual

DWR4200

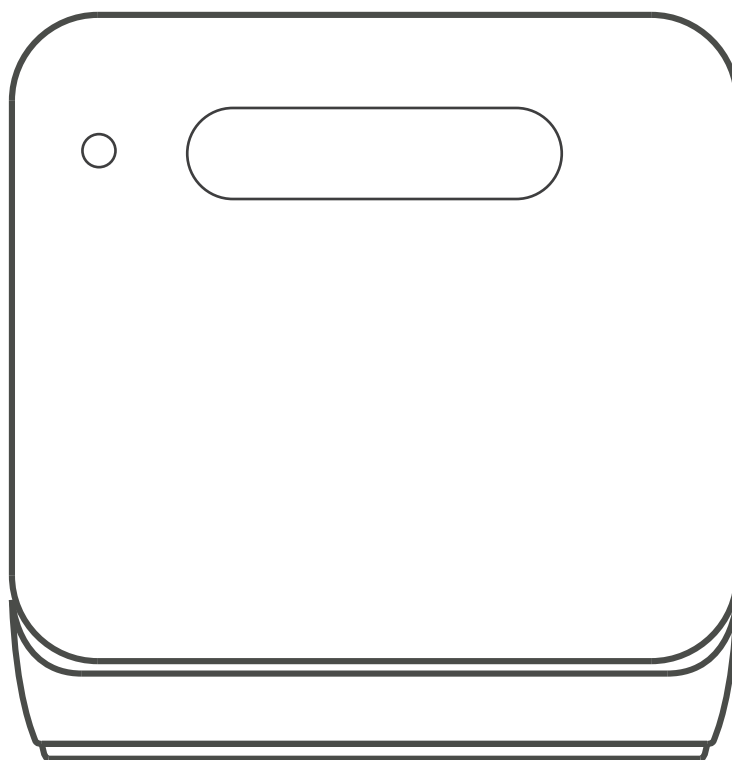

SALORA

Please keep it as a refer
in the later days.

QUICK USER GUIDE

Please read the corresponding content on the instruction manual for detailed operating method.

Connected to power supplies

The power supply is 220-240VAC 50 Hz
the specification of the socket is 10 A 250 VAC

The connection of the drain pipe: Put end of the drain into a sink or bucket.

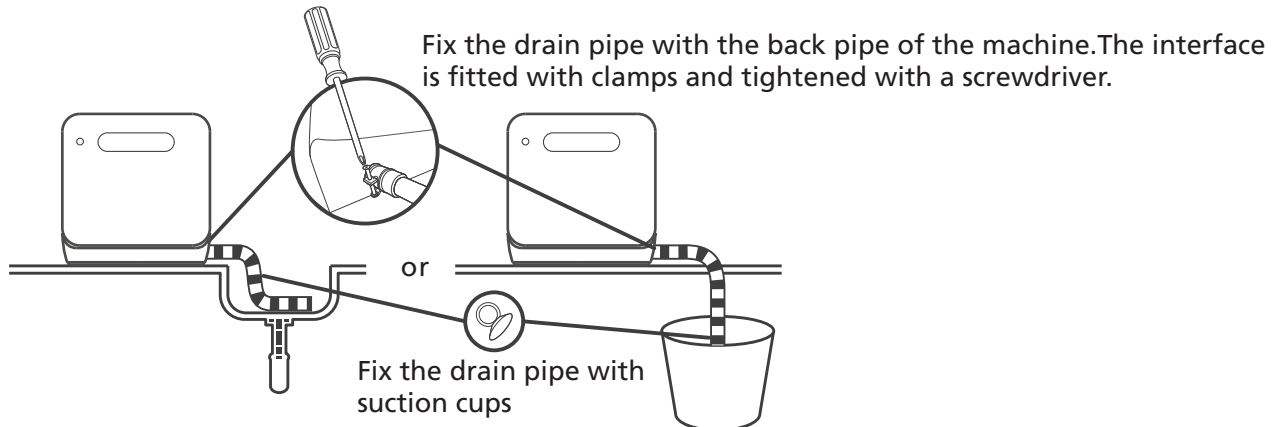

Add water into the dishwasher's tank

Note: Before adding water, you need to press power button to turn on the dishwasher

There are two ways to add water into the tank:

- 1 Connect inlet hose to the tap;
- 2 Open the cap and add water into the dishwasher's tank manually

Prompting of the tank that full of water:

When the tank is full of water, the machine will beep fleetly for 3 seconds.

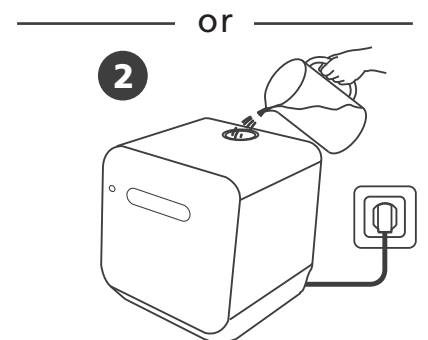
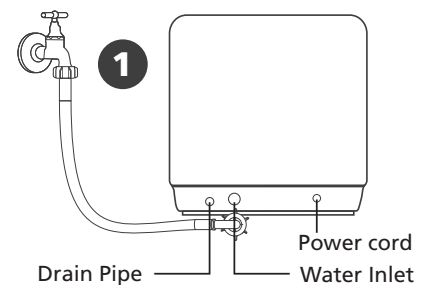

Remove the larger residue

Please remove the large residue before placing.

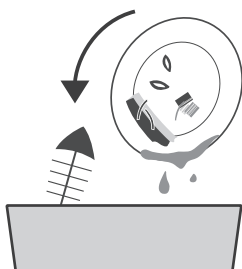

Open the door, placing the dishes and adding detergent

Placing order by size and from the two sides to the middle. All cutlery are suggested to be tilted to improve cleaning performance.

The arm will be blocked with the improper placement of the cutlery and cleaning effect may not be ideal.

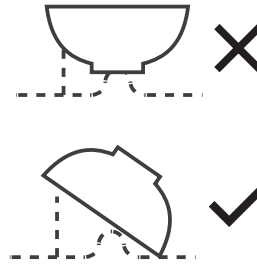
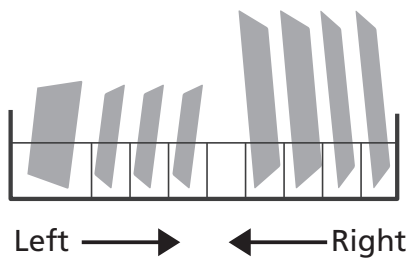

Should not place the cutlery in the right direction or may affect the cleaning performance. Try to leave the dirty face towards the spray arm.

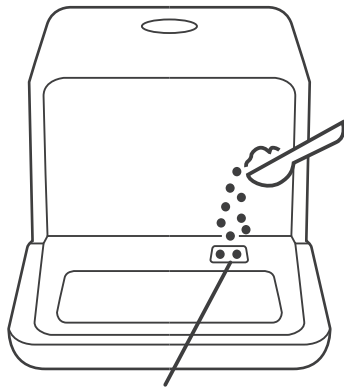

The palce to add the detergent

Close the door, select the program and start the dishwasher

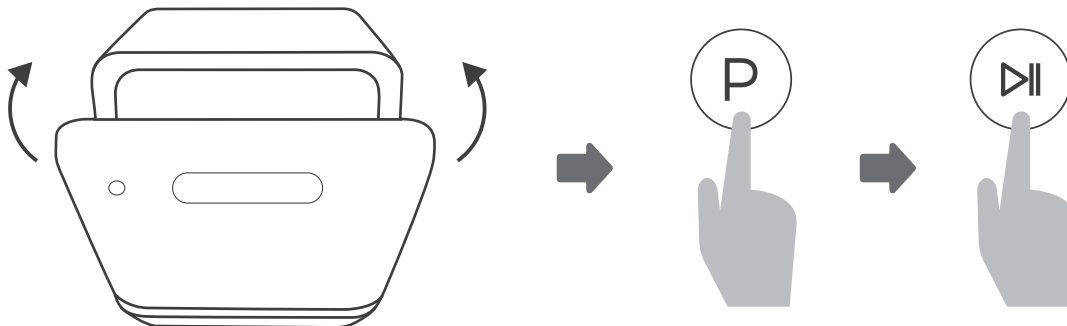

CONTENTS

Please carefully read this manual before using the dishwasher, it will help you use and maintain the dishwasher properly .

01	5	IMPORTANT SAFETY INSTRUCTIONS
02	10	GETTING TO KNOW YOUR APPLIANCE
	10	Dishwasher features
	11	Control panel
03	12	USING YOUR DISHWASHER
	12	Loading the salt into the softener
	13	Adjusting Salt Consumption
	14	Loading the dishwasher baskets
	18	Filling the dispenser
04	20	PROGRAMMING THE DISHWASHER
	20	Wash cycle table
	21	Turning on the appliance
	21	Change the program
	22	Forget to add a dish?
	23	At the end of the wash cycle
	23	Forced drainage operation
05	24	MAINTENANCE AND CLEANING
	24	Filter system
	25	Caring for the dishwasher
06	28	INSTALLATION INSTRUCTION
	28	Installation preparation
	28	Positioning the Appliance
	29	About Power Connection
	30	Water Connection
	30	Connection of drain hoses
07	31	TROUBLESHOOTING TIPS
	31	Before calling for service
	34	Error signals
	35	Technical information

IMPORTANT SAFETY INSTRUCTIONS

⚠ WARNING

When using your dishwasher , follow the precautions listed below:

- This appliance is intended to be used in household and similar applications such as:
 - staff kitchen areas in shops, offices and other working environments;
 - farm houses;
 - by clients in hotels, motels and other residential type environments;
 - bed and breakfast type environments.
- This appliance can be used by children aged from 8 years and above and persons with reduced physical, sensory or mental capabilities or lack of experience and knowledge if they have been given supervision or instruction concerning use of the appliance in a safe way and understand the hazards involved. Children shall not play with the appliance. Cleaning and user maintenance shall not be made by children without supervision. (For EN60335-1)
- This appliance is not intended for use by persons(including children)with reduced physical, sensory or mental capabilities, or lack of

experience and knowledge, unless they have been given supervision or instruction concerning use of the appliance by a person responsible for their safety.

(For IEC60335-1)

- This appliance is for indoor use only, for household use only.
- To protect against the risk of electrical shock, do not immerse the unit, cord or plug in water or other liquid.
- Please unplug before cleaning and maintaining the appliance .
- Use a soft cloth moisten with mild soap, and then use a dry cloth to wipe it again.

Earthing instructions

- This appliance must be earthed. In the event of a malfunction or breakdown, earthing will reduce the risk of an electric shock by providing a path of least resistance of electric current. This appliance is equipped with a cord having an equipment-earthing conductor and a earthing plug.
- The plug must be plugged into an appropriate outlet that is installed and earthed in accordance with all local codes and ordinances.

- Do not modify the plug provided with the appliance; If it does not fit the outlet. Have a proper outlet installed by a qualified electrician.
- Improper connection of the equipment-earthing conductor can result in the risk of an electric shock. Check with a qualified electrician or service representative if you are in doubt whether the appliance is properly earthed.

• **General use**

- Do not abuse, sit on, or stand on the door or dish rack of the dishwasher.
- Do not operate your dishwasher unless all enclosure panels are properly in place.
- Open the door very carefully if the dishwasher is operating, there is a risk of water squirting out.
- Do not place any heavy objects on or stand on the door when it is open. The appliance could tip forward.
- When loading items to be washed:
 - 1) Locate sharp items so that they are not likely to damage the door seal;
 - 2) **Warning:** Knives and other utensils with sharp points must be loaded in the basket with their points down or placed in a horizontal position.
- Check that the detergent powder is empty after completion of the wash cycle.

- Do not wash plastic items unless they are marked dishwasher safe or the equivalent. For plastic items without mark, check the manufacturer's recommendations.
- Use only detergent additives designed for an automatic dishwasher.
- Never use soap, laundry detergent, or hand washing detergent in your dishwasher.
- Children should be supervised to ensure that they do not play with the appliance.
- The door should not be left open, since this could increase the risk of tripping.
- If the supply cord is damaged, it must be replaced by the manufacturer or its service agent or a similarly qualified person in order to avoid a hazard.
- During installation, the power supply must not be excessively or dangerously bent or flattened.
- Do not tamper with controls.
- The appliance is to be connected to the water mains using new hose sets and that old hose-sets should not be reused.
- The maximum permissible inlet water pressure is 1MPa.
- The minimum permissible inlet water pressure is 0.04MPa.

• Disposal

- For disposing of package and the appliance please go to a recycling center. Therefore cut off the power supply cable and make the door closing device unusable.
- Cardboard packaging is manufactured from recycled paper and should be disposed in the waste paper collection for recycling.
- By ensuring this product is disposed of correctly, you will help prevent potential negative consequences for the environment and human health, which could otherwise be caused by inappropriate waste handling of this product.
- For more detailed information about recycling of this product, please contact your local city office and your household waste disposal service.
- **DISPOSAL:** Do not dispose this product as unsorted municipal waste. Collection of such waste separately for special treatment is necessary.

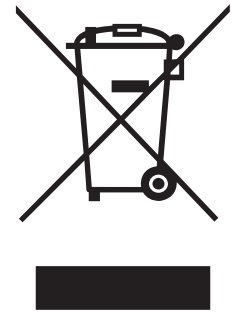

GETTING TO KNOW YOUR APPLIANCE

IMPORTANT:

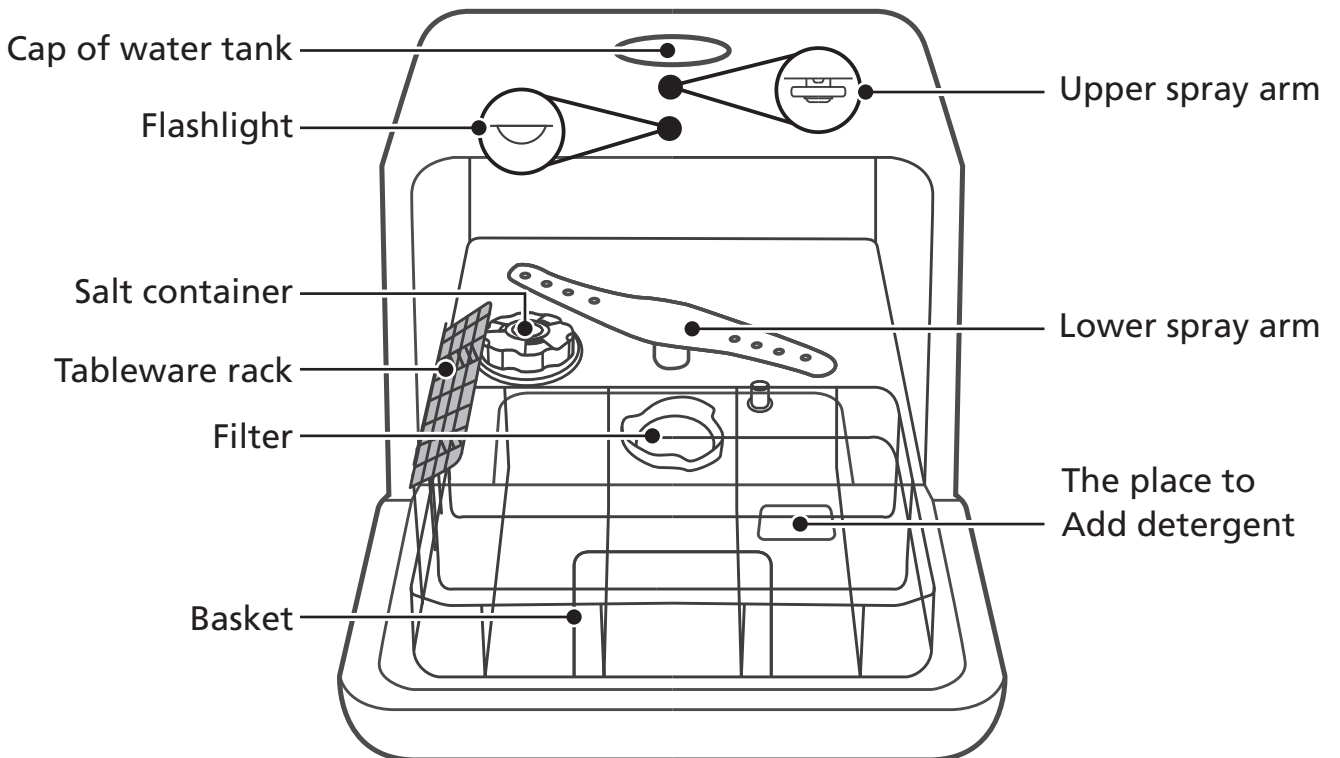

Before using this dishwasher for the first time and to get the best performance, read these instructions.

Dishwasher features

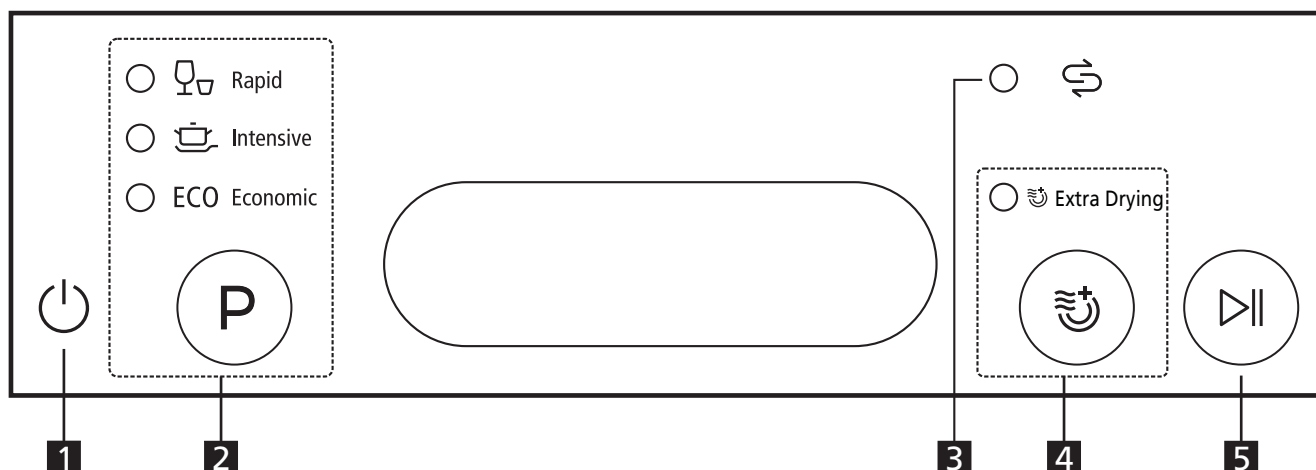

Control panel



1 Power	To turn on and off.
2 Program	<p>Program Button: Press the button to select wash cycles.</p> <p> Rapid A shorter wash for lightly soiled loads that do not need drying.</p> <p> Intensive For extremely dirty cooking tools and cutlery using, it will be drying after washing.</p> <p>ECO ECO This is standard program, it is suitable to clean normally soiled tableware and it is the most efficient program in terms of its combined energy and water consumption for that type of tableware.</p>
3 Salt indicator	If the "  " indicator is lit, it means the dishwasher is low on dishwasher salt and needs to be refilled.
4 Extra Drying	To select the Extra Drying function.
5 Start/Pause	Press this button to start or pause the dishwasher.

USING YOUR DISHWASHER

⚠ NOTE

If your model have no water softener, you may skip this section.

• Loading the salt into the softener

Always use salt intended for use with dishwasher. The salt container is located beneath the basket and should be filled as follows:

⚠ WARNING

- Only use salt specifically designed for dishwashers use!
Every other type of salt not specifically designed for dishwasher use, especially table salt, will damage the water softener. In case of damages caused by the use of unsuitable salt the manufacturer does not give any warranty nor is liable for any damages caused.
- Only fill with salt before running a cycle.
This will prevent any grains of salt or salty water, which may have been spilled, remaining on the bottom of the machine for any period of time, which may cause corrosion.

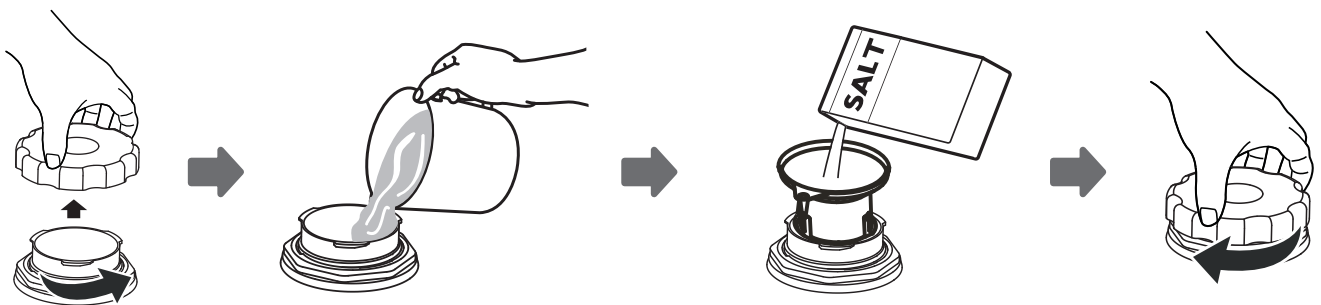

- A. Remove the basket and then unscrew and remove the cap from the salt container.
- B. Before first wash, add 1L of water in the salt container of your machine.
- C. Place the end of the funnel (supplied) into the hole and introduce about , 0.13kg of salt. It is normal for a small amount of water to come out of the salt container.
- D. After filling the container, screw the cap tightly back clockwise.

- E. Usually, the salt warning light will cease to be illuminated within 2-6 days after the salt container has been filled with salt.
- F. Immediately after filling the salt into the salt container, a washing program should be started (Suggest choose rapid program). Otherwise filter system, pump or other important parts of the machine may be damaged by salty water. It is out of warranty.

⚠ NOTE

- The salt container must only be refilled when the salt warning light in the control panel comes on. Depending on how fully the salt dissolves, the salt warning light may still be on even though the salt container is filled. If there is no salt warning light in the control panel (For some Models), you can judge when to load the salt into the softener by the cycles that the dishwasher had run.
- If there are spills of the salt, a soak or a rapid program should be run to remove the excess salt.

• **Adjusting Salt Consumption**

Please follow the steps below for adjustment in salt consumption.

Step 1: Enter the status of salt adjustment

Close the door, within 60 seconds after power on, press Start/Pause button and hold for 5 seconds, the machine will enter setting mode.

Step 2: select a certain level of salt consumption

Press the Start/Pause button to select the proper set according to your local environment, the sets will change in the following sequence:
H1->H2->H3->H4->H5->H6.

Step 3: Exit the status of salt adjustment

Without any operation in five seconds, the machine will exit from set mode, the machine is into standby status.

There are 6 levels of salt consumption in all. It is recommended to select the level according to below table:

WATER HARDNESS		Setting on the water softener	Indicator Display		
°dH ¹⁾	Mmol/l ²⁾		Intensive	ECO	Extra Drying
0 - 5	0 - 0.94	H1	○	○	●
6 - 11	1.0 - 2.0	H2	○	●	○
12 - 17	2.1 - 3.0	H3 ³⁾	○	●	●
18 - 22	3.1 - 4.0	H4	●	○	○
23 - 34	4.1 - 6.0	H5	●	○	●
35 - 55	6.1 - 9.8	H6	●	●	○

1) German degree of measurement for the water hardness

2) millimol, international unit for water hardness

3) factory setting

Contact your local water board for information on the hardness of your water supply.

• Loading the dishwasher baskets

Recommendation

- Consider buying utensils which are identified as dishwasher-proof.
- Use a mild detergent that is described as 'kind to dishes'. If necessary, seek further information from detergent manufacturers.
- For particular items, select a program with as low temperature as possible.
- To prevent damage, do not take glass and cutlery out of the dishwasher immediately after the program has ended.

Suitability of use in the dishwasher

Not suitable for use:

- Cutlery with wooden, horn, china or mother-of-pearl handles
- Plastic items that are not heat resistant
- Older cutlery with glued parts that are not temperature resistant
- Bonded cutlery items or dishes
- Pewter or copper items
- Crystal glass
- Steel items subject to rusting
- Wooden items
- Items made from synthetic fibres

Limited suitability:

- Some glasses can become dull after a large number of washes.
- Silver and aluminium have a tendency to discolour during washing.
- Glazed patterns may fade if washed frequently.

Attention before or after loading the dishwasher baskets

(For the best performance of the dishwasher, follow these loading guidelines. Features and appearance of baskets and cutlery baskets may vary from your model.) Scrape off any large food particles. Soften remnants of burnt food in pans. It is not necessary to rinse the dishes under running water. Place objects in the dishwasher in following way:

- Items such as cups, glasses, pots/pans, etc. are face downwards.
- Curved items, or those with recesses, should be loaded at an angle so that water can run off.
- All utensils are stacked securely and can not tip over.
- All utensils are placed in the way that the spray arms can rotate freely during washing.

⚠ NOTE

Very small items should not be washed in the dishwasher as they could easily fall out of the basket.

- Load hollow items such as cups, glasses, pans etc. with the opening facing downwards so that water cannot collect in the container or a deep base.
- Dishes and items of cutlery must not lie inside one another, or cover each other.
- To avoid damage to glasses, they must not be touched.
- Long bladed knives stored in an upright position are a potential hazard!

- Long and/or sharp items of cutlery such as carving knives must be positioned horizontally in the basket.
- Please do not overload your dishwasher. This is important for good results and for reasonable energy consumption.

Loading basket

Position the dishes and cookware so that they will not get moved by the spray of water.

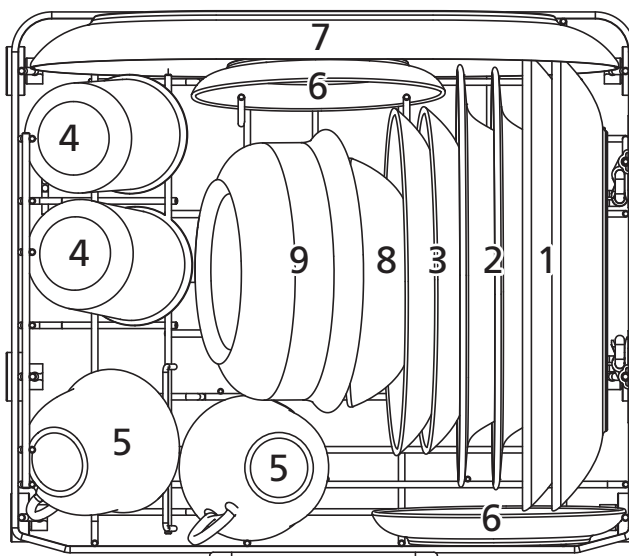

Number	Item
1	Dinner Plate
2	Soup Plate
3	Dessert Dish
4	Glass
5	Cup
6	Saucer
7	Oval Plate
8	Small Serving Bowl
9	Medium Serving Bowl

Loading the cutlery basket

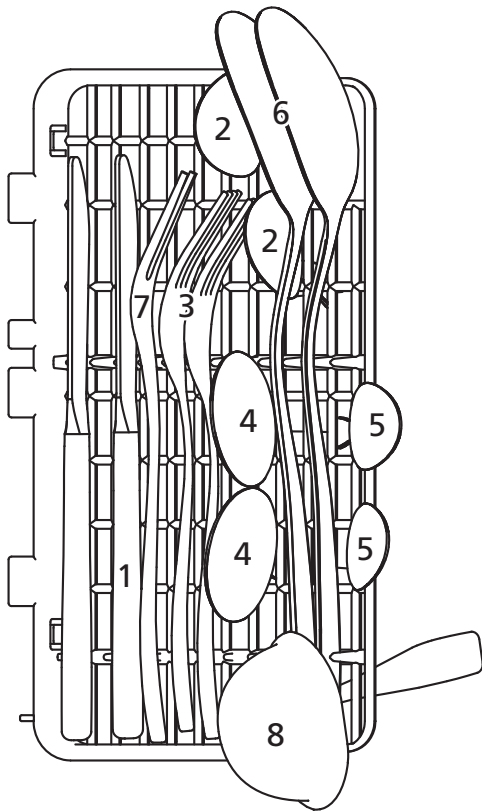

Number	Item
1	Knife
2	Soup spoon
3	Fork
4	Dessert spoon
5	Teaspoon
6	Serving spoon
7	Serving fork
8	Gravy ladle

For personal safety and a top quality clean, make sure place the silverware in the basket as follows:

- They do not nest together.
- Place silverware with handles-down.
- But place knives and other potentially dangerous utensils handles-up.

Folding back the rack shelives

The spikes are used for holding plates and a platter. They can be lowered to make more room for large items.

raise upwards

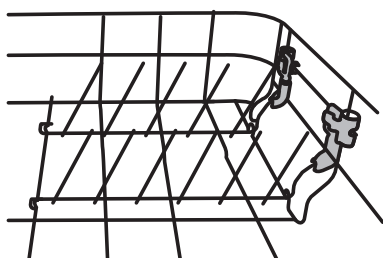

fold backwards

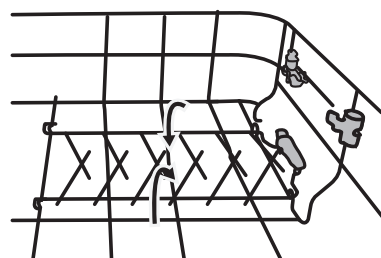

• Filling the dispenser

The rinse aid is released during the final rinse to prevent water from forming droplets on your dishes and utensils, which can leave spots and streaks.

⚠ **WARNING**

- **Only use detergent specifically for dishwashers.**

Never use any other rinse aid and detergents. This will damage the appliance.

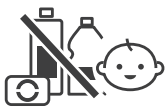
-  **Dishwasher detergent is corrosive! Keep dishwasher detergent out of the reach of children.**

Concentrated Detergent

Based on their chemical composition, detergents can be split in two basic types:

- Conventional, alkaline detergents with caustic components.
- Low alkaline concentrated detergents with natural enzymes.

The use of Normal washing program in combination with concentrated detergent reduces pollution and is good for your dishes.

Detergent Tablets

Detergent tablets of different brands dissolve at different speeds. For this reason some detergent tablets cannot dissolve and develop their full cleaning power during short Programs. Therefore please use long programs when using detergent tablets, to ensure the complete removal of detergent residuals.

Detergent

The detergent must be refilled before the start of each wash cycle following the instructions provided in the Wash Cycle Table. Your dishwasher uses less detergent than conventional dishwasher. Generally, only one tablespoon of detergent is needed for a normal wash load. More heavily soiled items need more detergent. Always add the detergent just before starting the dishwasher, otherwise it could get damp and will not dissolve properly.

Adding detergent

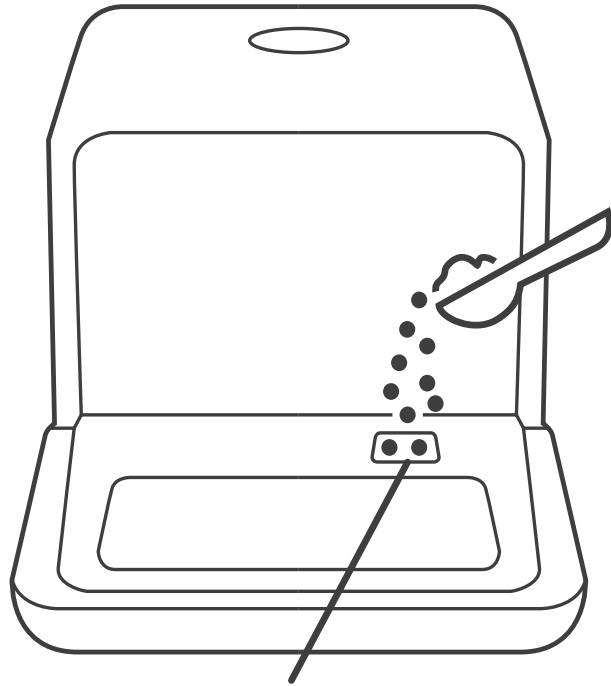



The palce to add the detergent

PROGRAMMING THE DISHWASHER

Wash cycle table

The table below shows which programs are best for the levels of food residue on them and how much detergent is needed. It also show various information about the programs.

Program	Description Of Cycle	Detergent	Time (min)	Energy (Kwh)	Water (L)
 Rapid	Wash (45 °C) Rinse Rinse (55 °C)	6 g	29	0.35	5
 Intensive	Wash(62 °C) Rinse Rinse(70 °C) Drying	6 g	160	0.5	5
ECO (*EN 50242)	Wash (55 °C) Rinse Rinse (68 °C) Drying	6 g	155	0.45	5

NOTE

EN 50242: This program is the test cycle. The information for comparability test in accordance with EN 50242, are as follows:
The power consumption of off-mode is 0.45W,
left-on mode is 0.49W

Turning on the appliance

Starting a wash cycle...

Draw out the basket(see the section entitled "Loading the Dishwasher").

Pour in the detergent (see the section "Fill the detergent").

Insert the plug into the socket. The power supply is 220-240VAC 50 HZ, the specification of the socket is 10 A 250 VAC.

Press the power button to turn on the appliance.

Connect the inlet hose to the tap, make sure that the water supply is turned on to full pressure, or add water to the tank manually.

Select a suitable program according to the "Wash cycle table".

If a program is selected, the response light will be on. Then press the Start/ Pause button, the dishwasher begins to start.

NOTE

When you press the Start/ Pause to pause during washing, the dishwasher will mooring every minute unless you press the Start/Pause button to start.

Change the program

A wash cycle can only be changed if it has been running for a short time otherwise, the detergent may have already been released and the dishwasher may have already drained the wash water. If this is the case, the dishwasher needs to be reset and the detergent dispenser must be refilled. To reset the dishwasher, follow the instructions below:

1. Press the Start/Pause button to pause the washing.
2. Press Program button for more than 3 seconds, the machine will be in stand by state.
3. Press the Program button to select the desired program.
4. Press the Start/Pause button, after 10 seconds, the dishwasher will start.

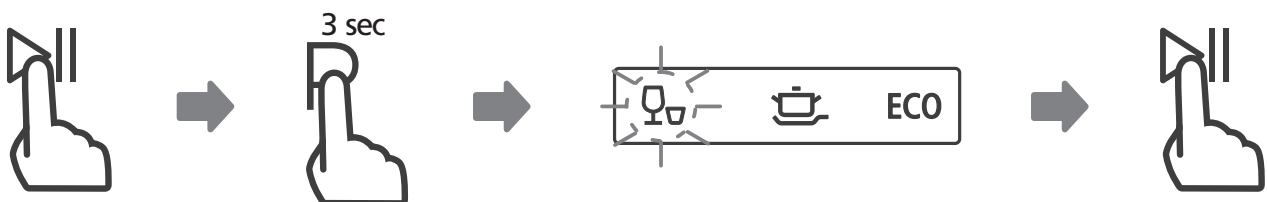

⚠ NOTE

If you want to open the door during washing, please press the Start/Pause button to pause the machine first. And then when you close the door and press the Start/Pause button, the machine will keep on working after 10 seconds.

If your model has broken remember function, the machine will go on to finish the selected program after the power cut.

• Forget to add a dish?

A forgotten dish can be added any time before the detergent dispenser opens. If this is the case, follow the instructions below:

1. Press the Start/Pause button.
2. Open the door a little to stop the washing.
3. After the spray arms stop working, you can open the door completely.
4. Add forgotten dishes.
5. Close the door.
6. Press the Start/Pause button, the dishwasher will run.

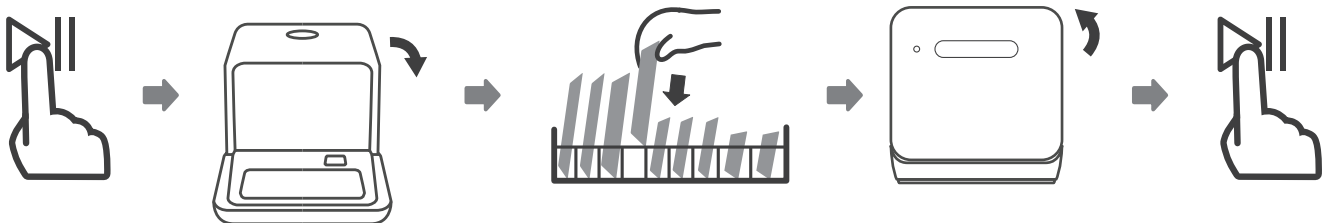

• **At the end of the Wash Cycle**

When the working cycle has finished, the buzzer of dishwasher will sound 8 seconds, then stop. Turn off the appliance using the ON/OFF button, shut off the water supply and open the door of the dishwasher. Wait a few minutes before unloading the dishwasher to avoid scald, the dishes and utensils are still hot and more susceptible to breakage. They will also dry better.

- **Switch Off the Dishwasher**

1. Switch off the dishwasher by pressing the ON/OFF button.
2. Turn off the water tap!

- **Open the door carefully**

Hot dishes are sensitive to knocks. The dishes should be allowed to cool down around 15 minutes before removing from the appliance.

Open the dishwasher's door, leave it ajar and wait a few minutes before removing the dishes. In this way they will be cooler and the drying will be improved.

- **Unloading the dishwasher**

It is normal that the dishwasher is wet inside.

⚠ WARNING

It is dangerous to open the door when washing, because the hot water may scald you.

• **Forced drainage operation**

In standby mode, you can press and hold "Program" button + "Extra Drying" button for 3 seconds simultaneously to drain the water tank.

MAINTENANCE AND CLEANING

Filter system

⚠ WARNING

- **Never use the dishwasher without filters!**
- **Make sure the filter is properly assembled.**

The performance may be affected and dishes and utensils could become damaged.

The filter efficiently removes food particles from the wash water, allowing it to be recycled during the cycle.

For best performance and results, the filter assembly must be cleaned regularly. For this reason, it is a good idea to remove the larger food particles trapping in the filter after each wash cycle by rinsing the filter and cup under running water. To remove the filter assembly, pull the cup handle in the upward direction.

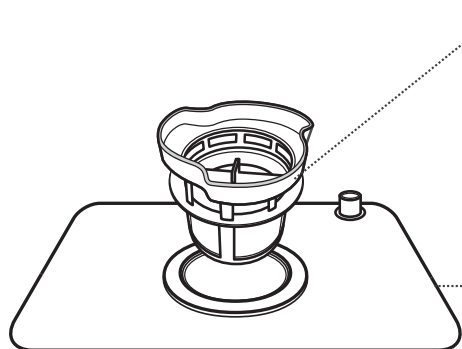

• B. Fine filter

This filter holds soil and food residues in the sump area and prevents it from being deposited on the dishes during wash cycle.

• A. Main filter

Food and soil particles trapped in this filter are pulverized by a special jet on the lower spray arm and washed down to drain.

Step 1: Contrarotate the filter assembly, then lift it all up.



Step 2: Lift fine filter up from main filter.

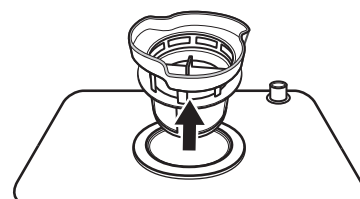

⚠ NOTE

If do it from step1 to step 2, the filter system will be removed; while if do it from Step 2 to Step 1, the filter system will be installed.

The entire filter assembly should be cleaned once a week.

- Inspect the filters for blocking after every time the dishwasher has been used.
- By unscrewing the coarse filter, you can remove the filter system. Remove any food remnants and clean the filters under running water.

⚠ WARNING

When cleaning the filters, don't knock on them. Otherwise, the filters could be contorted and the performance of dishwasher could be decreased.

• **Caring for the Dishwasher**

The control panel can be cleaned by using a lightly dampened cloth. After cleaning, make sure to dry it thoroughly. For the exterior use a good appliance polish wax. Never use sharp objects, scouring pads or harsh cleaners on any part of the dishwasher.

Cleaning The Door

To clean the edge around the door, you should use only a soft warm, damp cloth. To avoid penetration of water into the door lock and electrical components, do not use a spray cleaner of any kind.

⚠ WARNING

- Never use a spray cleaner to clean the door panel as it may damage the door lock and electrical components.
- Abrasive agents or some paper towel should not be used because of the risk of scratching or leaving spots on the stainless steel surface.

Protect against freezing

please take frost protection measures on the dishwasher in winter. Each time after washing cycles, please operate as follows.

1. Cut off electrical power to the dishwasher.
2. Turn off the water supply and disconnect the water inlet pipe from the water valve.
3. Drain water from the inlet pipe and water valve (Use a pan to catch the water).
4. Reconnect the water inlet pipe to the water valve.
5. Remove the filter at the bottom of the tub and use a sponge to soak up water in the sump.

⚠ NOTE

If your dishwasher cannot work because of the ice, please contact authorised service person.

Cleaning the spray arms

The spray arms can be easily removed for periodic cleaning of the nozzles to prevent possible clogging. Wash them under running water and carefully replace them in their seats, checking that their rotary movement is in no way impeded.

Grasp the middle of the spray arm, pull it upwards to remove it. Wash the arms under a jet of running water and replace it carefully to its seat. After reassembly, check that the spray arms rotate freely. Otherwise, check that they have been installed correctly.

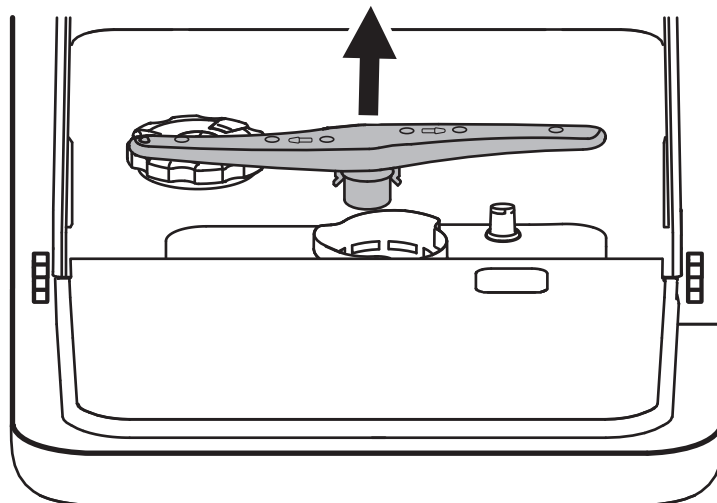

• **How to keep your dishwasher in shape**

After every wash

After every wash, turn off the water supply to the appliance and leave the door slightly open so that moisture and odours are not trapped inside.

Remove the plug

Before cleaning or performing maintenance, always remove the plug from the socket.

No solvents or abrasive cleaning

To clean the exterior and rubber parts of the dishwasher, do not use solvents or abrasive cleaning products. Only use a cloth with warm soapy water.

To remove spots or stains from the surface of the interior, use a cloth dampened with water and a little vinegar, or a cleaning product made specifically for dishwashers.

When not in use for a long time

It is recommended that you run a wash cycle with the dishwasher empty and then remove the plug from the socket, turn off the water supply and leave the door of the appliance slightly open. This will help the door seals to last longer and prevent odours from forming within the appliance.

Moving the appliance

If the appliance must be moved, try to keep it in the vertical position. If absolutely necessary, it can be positioned on its back.

INSTALLATION

⚠ WARNING



Electrical Shock Hazard

Disconnect electrical power before installing dishwasher.

Failure to do so could result in death or electrical shock.

⚠ Attention

The installation of the pipes and electrical equipments should be done by professionals.

• Installation preparation

The installation position of dishwasher should be near the existing water inlet tap and drain outlet and power socket.

One side of the cabinet sink should be chosen to facilitate the connection of drain hoses of the dishwasher.

• Positioning the Appliance

Position the appliance in the desired location. The back should rest against the wall behind it, and the sides, along the adjacent cabinets or wall. The dishwasher is equipped with water supply and drain hoses that can be positioned to the right or the left to facilitate proper installation.

• About Power Connection

⚠ WARNING

For personal safety:

- Do not use an extension cord or an adapter plug with this appliance.
- Do not, under any circumstances, cut or remove the earthing connection from the power cord.

Electrical Requirements

Please look at the rating label to know the rating voltage and connect the dishwasher to the appropriate power supply. Use the required fuse 10 amp, time delay fuse or circuit breaker recommended and provide separate circuit serving only this appliance.

Electrical Connection

Ensure the voltage and frequency of the power being corresponds to those on the rating plate. Only insert the plug into an electrical socket which is earthed properly. If the electrical socket to which the appliance must be connected is not appropriate for the plug, replace the socket, rather than using a adaptors or the like as they could cause overheating and burns.

⚠ Ensure that proper earthing exists before use

• Water Connection

Connect the cold water supply hose to a threaded 3/4(inch) connector and make sure that it is fastened tightly in place. If the water pipes are new or have not been used for an extended period of time, let the water run to make sure that the water is clear and free of impurities. If this precaution is not taken, there is a risk that the water inlet can get blocked and damage the appliance.

Please Note: If the supplied hose does not fit your tap, please contact your local plumbing supply center where adapters are available for purchase.

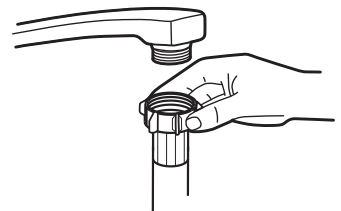

• Connection of drain hoses

Fix the drain pipe with the back pipe of the machine. The interface is fitted with clamps and tightened with a screwdriver.

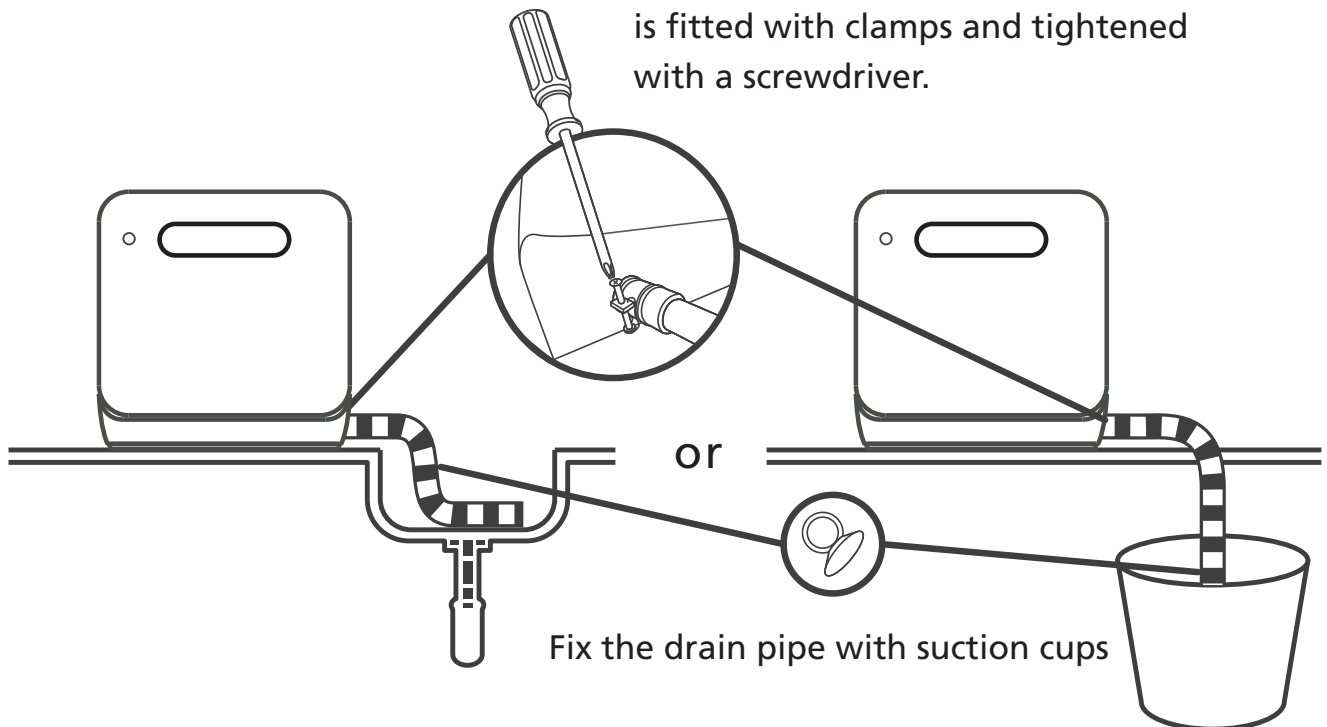

Fix the drain pipe with suction cups

The connection of the drain pipe: Put end of the drain into a sink or bucket.

How to Drain Excess Water From Hoses

If the sink is more than 1000 mm higher than the floor, the excess water in hoses cannot be drained directly into the sink. It will be necessary to drain excess water from hoses into a bowl or suitable container that is held outside and lower than the sink.

Water Outlet

Connect the water drain hose. The drain hose must be correctly fitted to avoid water leaks. Ensure that the water drain hose is not kinked or squashed.

Extension Hose

If you need a drain hose extension, make sure to use a similar drain hose. It must be no longer than 4 metres, otherwise the cleaning effect of the dishwasher could be reduced.

TROUBLESHOOTING TIPS

• Before calling for service

Reviewing the charts on the following pages may save you from calling for service.

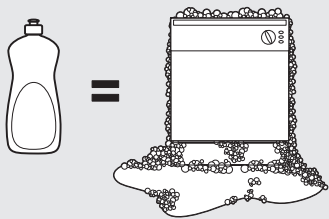
Problem	Possible Causes	What To Do
Dishwasher doesn't start	Fuse blown, or the circuit break tripped.	Replace fuse or reset circuit breaker. Remove any other appliances sharing the same circuit with the dishwasher.
	Power supply is not turned on.	Make sure the dishwasher is turned on and the door is closed securely. Make sure the power cord is properly plugged into the wall socket.
	Water inflow abnormal; Water pressure is low	Check that the water supply is connected properly and the water is turned on.
	Door of dishwasher not properly closed.	Make sure to close the door properly and latch it.
Water not pumped form dishwasher	Twisted or trapped drain hose.	Check the drain hose.
	Filter clogged.	Check coarse the filter.
	Kitchen sink clogged.	Check the kitchen sink to make sure it is draining well.If the problem is the kitchen sink that is not draining , you may need a plumber rather than a serviceman for dishwashers.
Suds in the tub	Wrong detergent. 	Use only the dedicated dishwasher detergent to avoid suds. If suds exist in the washer. Open the door for 20-30 minutes to allow the foam to evaporate. If the foam still exists in the liner. Add 1.5L of water to the liner, close the dishwasher door and run a forced drain to drain it with the water. Repeat above operation until the foam is cleared.

Problem	Possible Causes	What To Do
	Spilled rinse-aid.	Always wipe up rinse-aid spills immediately.
Stained tub interior	Detergent with colourant may have been used.	Make sure that the detergent has no colourant.
White film on inside surface	Hard water minerals.	To clean the interior, use a damp sponge with dishwasher detergent and wear rubber gloves. Never use any other cleaner than dishwasher detergent otherwise, it may cause foaming or suds.
There are rust stains on cutlery	The affected items are not corrosion resistant.	Avoid washing items that are not corrosion resistant in the dishwasher.
	A program was not run after dishwasher salt was added. Traces of salt have gotten into the wash cycle.	Always run a wash program without any crockery after adding salt. Do not select the Turbo function (if present).
	The lid of the softer is loose.	Check the softener lid is secure.
Knocking noise in the dishwasher	A spray arm is knocking against an item in a basket	Interrupt the program and rearrange the items which are obstructing the spray arm.
Rattling noise in the dishwasher	Items of crockery are loose in the dishwasher.	Interrupt the program and rearrange the items of crockery.
Knocking noise in the water pipes	This may be caused by on-site installation or the cross-section of the piping.	This has no influence on the dishwasher function. If in doubt, contact a qualified plumber.
The dishes are not clean	The dishes were not loaded correctly.	See notes in "Loading & unloading your dishwasher".
	The program was not powerful enough.	Select a more intensive program.

Problem	Possible Causes	What To Do
The dishes are not clean.	Not enough detergent was dispensed.	Use more detergent, or change your detergent.
	Items are blocking the movement of the spray arms.	Rearrange the items so that the spray can rotate freely.
	The filter combination is not clean or is not correctly fitted in the base of washcabinet. This may cause the spray arm jets to get blocked.	Clean and/or fit the filter correctly. Clean the spray arm jets.
Cloudiness on glassware.	Combination of soft water and too much detergent.	Use less detergent if you have soft water and select a shorter cycle to wash the glassware and to get them clean.
White spots appear on dishes and glasses.	Hard water area can cause limescale deposits.	Add more detergent.
Black or grey marks on dishes	Aluminium utensils have rubbed against dishes	Use a mild abrasive cleaner to eliminate those marks.
Detergent left in dispenser	Dishes block detergent dispenser	Re-loading the dishes properly.
The dishes are not drying	Improper loading	Load the dishwasher as suggested in the directions.
	Dishes are removed too soon	Do not empty your dishwasher immediately after washing. Open the door slightly so that the steam can come out. Take out the dishes until the inside temperature is safe to touch. Unload the lower basket first to prevent the dropping water from the upper basket.

Problem	Possible Causes	What To Do
The dishes are not drying	Wrong program has been selected.	With a short program, the washing temperature is lower, decreasing cleaning performance. Choose a program with a long washing time.
	Use of cutlery with a low-quality coating.	Water drainage is more difficult with these items. Cutlery or dishes of this type are not suitable for washing in the dishwasher.

• Error signals

When some malfunctions come on, the appliance will show a signal to warn you:

Signals	Meanings	Possible Causes
The Extra Drying light flicker fleetly	Longer inlet time.	A flow meter, drain valve, or pump failure, it should be repaired by a qualified worker.
The ECO and Extra Drying light flicker fleetly	Not reaching required temperature	Heating tube or thermistor anomaly, it should be repaired by a qualified worker.
The Intensive light flicker fleetly	Overflow.	Some element of dishwasher leaks .
The Rapid and Extra Drying light flicker fleetly	Touch button adhesion	Water or other material in the key area causes it or it should be repaired by a qualified worker.
The Rapid, Intensive and Extra Drying light flicker fleetly	Communication anomaly	It should be repaired by a qualified worker.
The Rapid, Intensive, ECO and Extra Drying light keep lighting	Water tank doesn't get enough water within 3 minutes	It should be added more water until listening a quick beep. Then press Start/Pause button to make sure machine work properly.

WARNING

- If overflow occurs, turn off the main water supply before calling a service.
- If there is water in the base pan because of an overflow or small leak, the water should be removed before restarting the dishwasher.

• Technical information

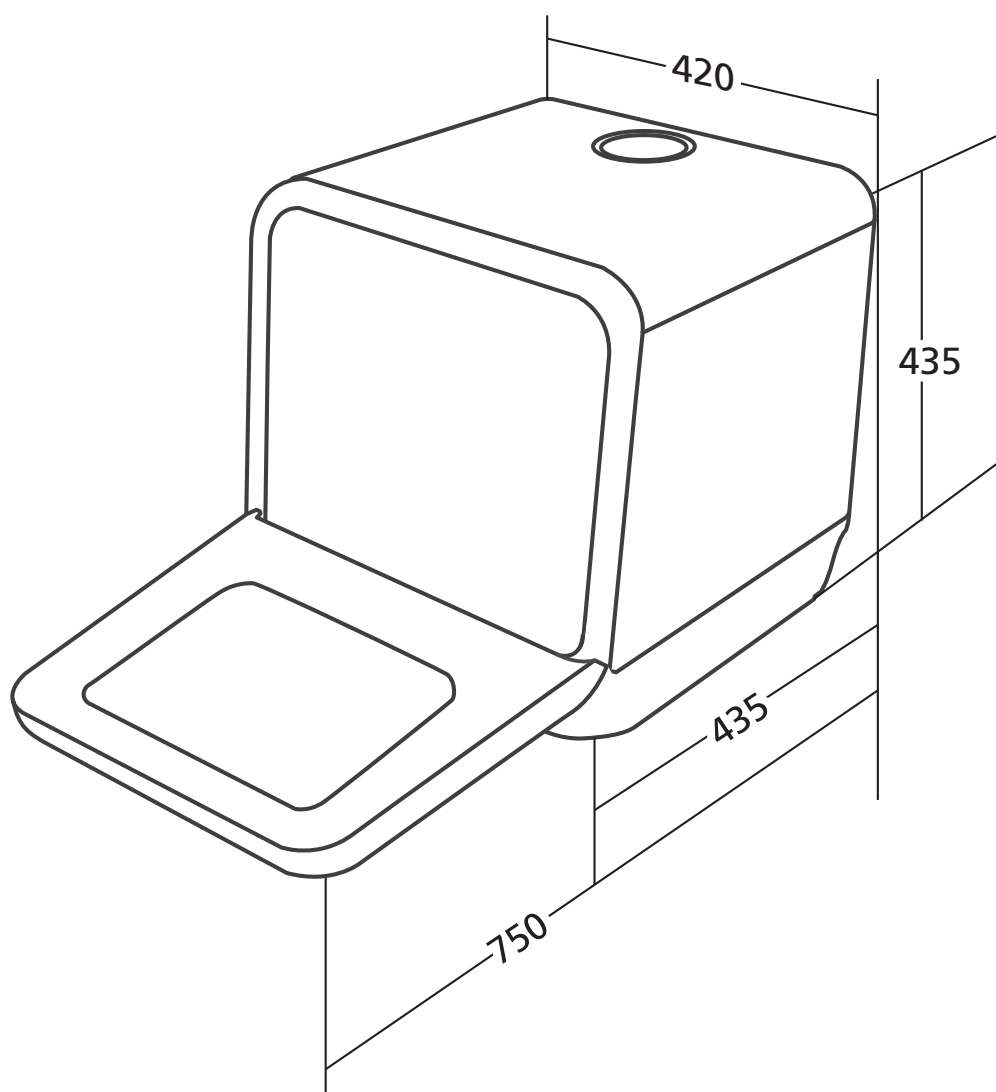

Height	435mm
Width	420mm
Depth	435mm
Voltage connected Load	see rating label
Water pressure	0.04 - 1.0MPa
Power supply	see rating label
Capacity	2 place settings

SALORA