



LG OLED TV

THE ULTIMATE DISPLAY

OWNER'S MANUAL

Please read this manual carefully before operating your set and retain it for future reference.

EG96** EF95**



www.lg.com
P/NO : MFL68823613 (1502-REV01)
Printed in Korea

TABLE OF CONTENTS

A-3 SETTING UP THE TV

- A-3 Attaching the stand
- A-7 Tidying cables

A-8 MAKING CONNECTIONS

- A-8 Antenna connection
- A-10 Satellite dish connection
- A-11 HDMI connection
- A-15 - ARC (Audio return channel)
- A-16 DVI to HDMI connection
- A-17 Component connection
- A-19 Composite connection
- A-20 Headphone connection
- A-22 Audio connection
- A-22 - Digital optical audio connection
- A-24 USB connection
- A-26 CI module connection
- A-28 Euro scart connection

COMMON

LANGUAGE LIST

- ENGLISH
- DEUTSCH
- FRANÇAIS
- ITALIANO
- ESPAÑOL
- PORTUGUÊS
- NEDERLANDS
- ΕΛΛΗΝΙΚΑ
- SLOVENŠČINA

LANGUAGE

B-1 SPECIFICATIONS

B-2 REGULATORY

COMMON

SETTING UP THE TV

Image shown may differ from your TV.

Attaching the stand

55EG96**

1

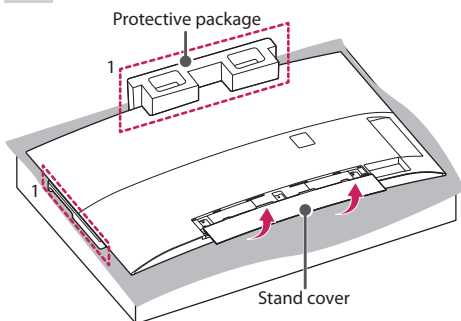

1 When assembling the stand, lay the front screen Protective package included in the product box on a table or product box and then place the TV screen face down on the Protective Package.

CAUTION

- Do not lift your TV without the stand. The protruding Joystick Button may be damaged.

2

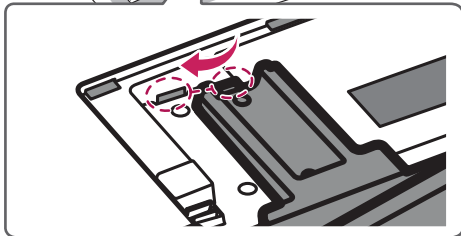
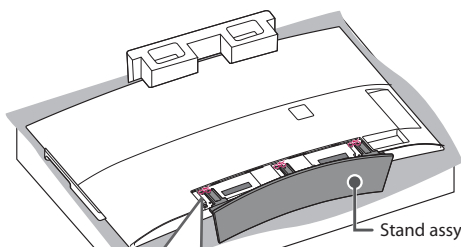

3

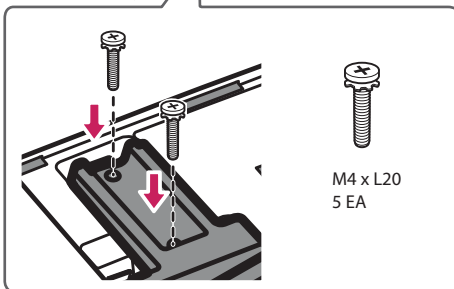
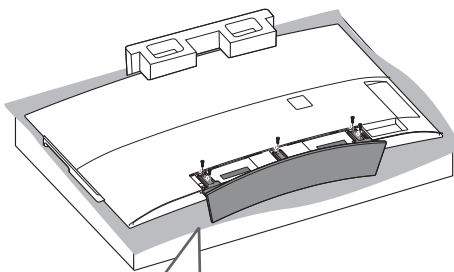

4

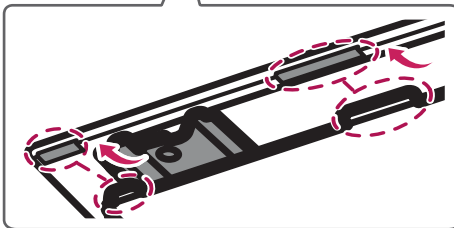
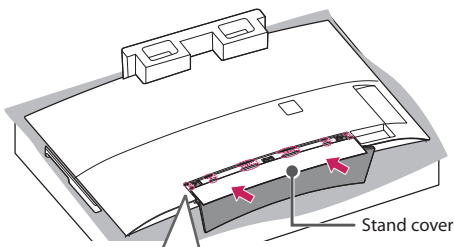

CAUTION

- Insert the protruding parts of the Stand Cover into the holes.

5

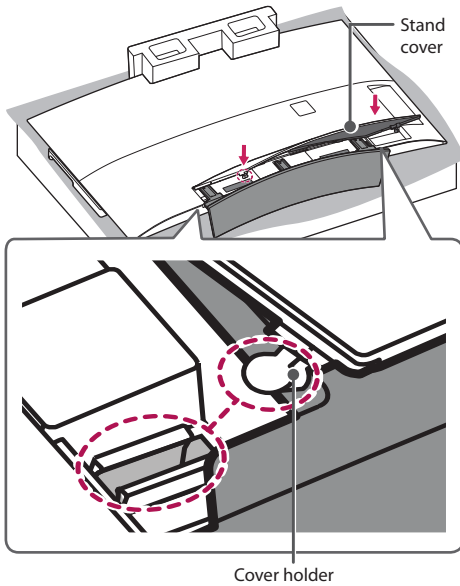

CAUTION

- Insert the Cover Holder of the Stand Cover into the holes until it clicks. Press the Stand Cover gently so that the non-woven fabric inside is attached tightly.

65EG96**

1

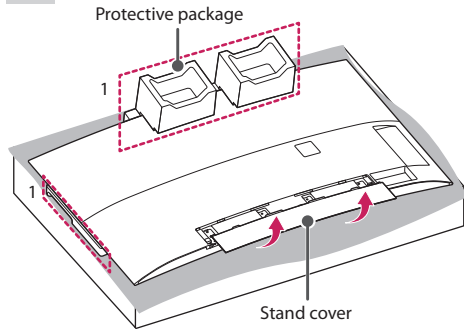

1 When assembling the stand, lay the front screen Protective package included in the product box on a table or product box and then place the TV screen face down on the Protective Package.

CAUTION

- Do not lift your TV without the stand. The protruding Joystick Button may be damaged.

2

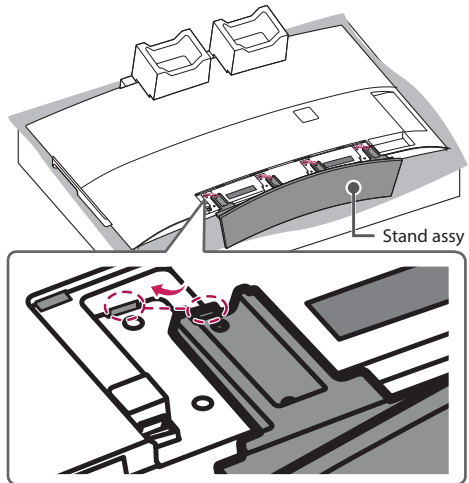

3

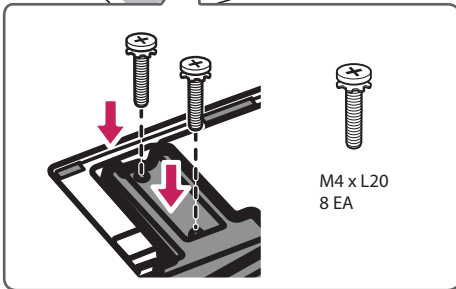
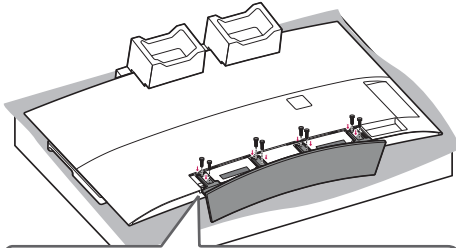

5

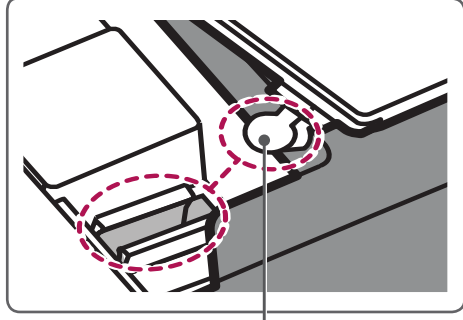
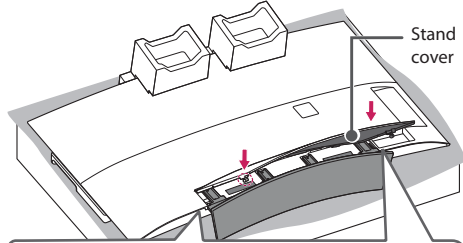

Cover holder

4

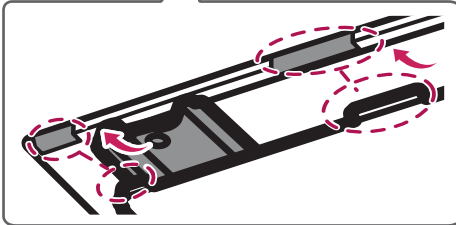
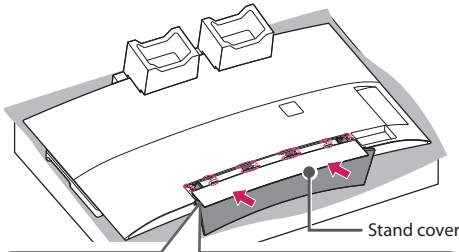

CAUTION

- Insert the protruding parts of the Stand Cover into the holes.

CAUTION

- Insert the Cover Holder of the Stand Cover into the holes until it clicks. Press the Stand Cover gently so that the non-woven fabric inside is attached tightly.

55EF95**

1

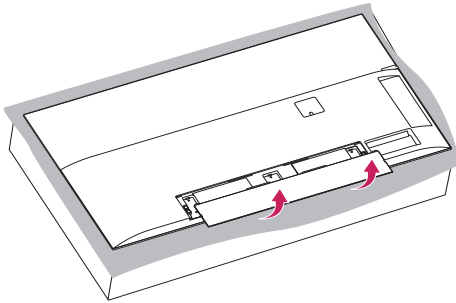

CAUTION

- Do not lift your TV without the stand. The protruding Joystick Button may be damaged.

2

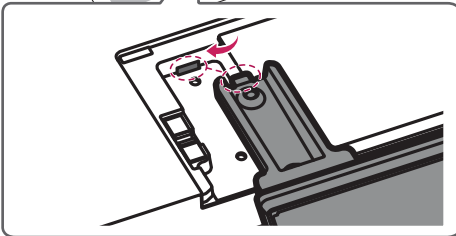
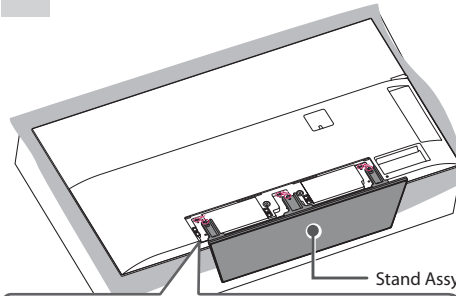

3

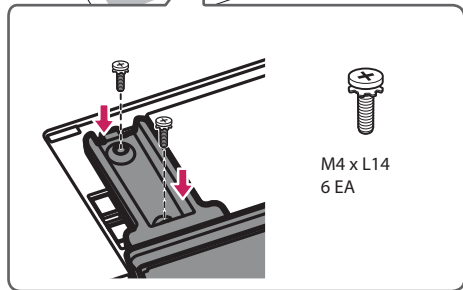
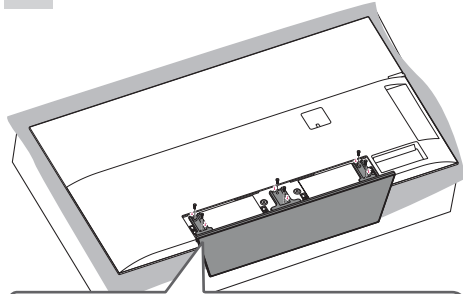

4

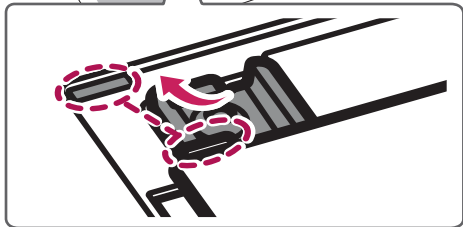
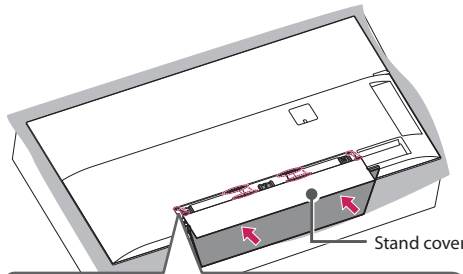

CAUTION

- Insert the protruding parts of the Stand Cover into the holes.

5

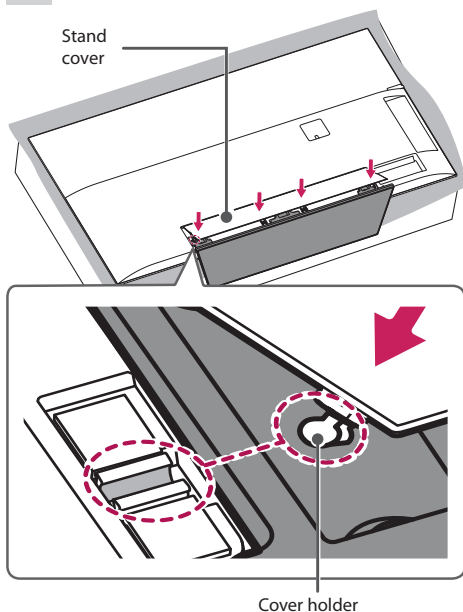

CAUTION

- Insert the Cover Holder of the Stand Cover into the holes until it clicks.

NOTE

- Remove the stand before installing the TV on a wall mount by performing the stand attachment in reverse.

CAUTION

- When attaching the stand to the TV set, place the screen facing down on a cushioned table or flat surface to protect the screen from scratches.
- Make sure that the screws are inserted correctly and fastened securely. (If they are not fastened securely enough, the TV may tilt forward after being installed.)

Do not use too much force and over tighten the screws; otherwise screw may be damaged and not tighten correctly.

Tidying cables

Image shown may differ from your TV.

Gather and bind the cables with the cable holder.

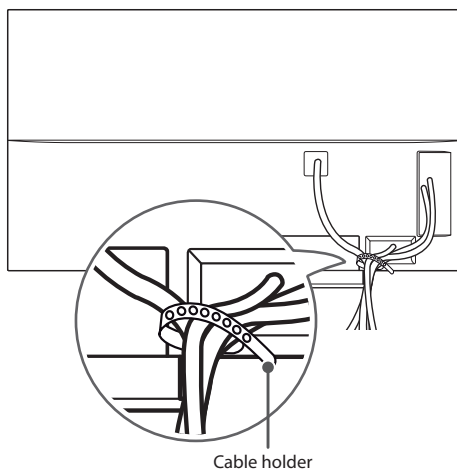

CAUTION

- Do not move the TV by holding the cable holder, as the cable holder may break, and injuries and damage to the TV may occur.

MAKING CONNECTIONS

This section on **MAKING CONNECTIONS** mainly uses diagrams for the EG9609 models.

Antenna connection

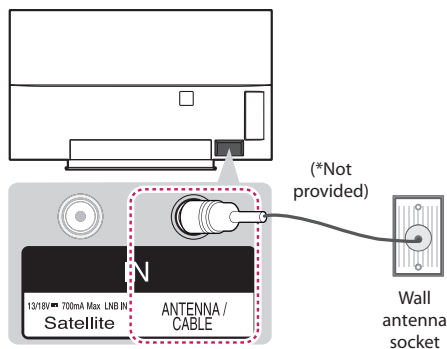

English

Connect the TV to a wall antenna socket with an RF cable (75 Ω).

NOTE

- The external device connection may differ from the model.
- Use a signal splitter to use more than 2 TVs.
- If the image quality is poor, install a signal amplifier properly to improve the image quality.
- If the image quality is poor with an antenna connected, try to realign the antenna in the correct direction.
- An antenna cable and converter are Not provided.
- Supported DTV Audio: MPEG, Dolby Digital, Dolby Digital Plus, HE-AAC
- For a location that is not supported with Ultra HD broadcasting, this TV cannot receive Ultra HD broadcasts directly. This TV cannot receive Ultra HD (3840 x 2160 pixels) broadcasts directly because the related standards have not been confirmed. (Depending on model)

Deutsch

Schließen Sie das TV-Gerät mit einem HF-Kabel (75 Ω) an eine Wandantennenbuchse an.

HINWEIS

- Der Anschluss für externe Geräte kann von Modell zu Modell unterschiedlich sein.
- Bei Verwendung von mehr als 2 TV-Geräten verwenden Sie einen Signalsplitter.
- Ist das Bild schlecht, installieren Sie einen Signalverstärker, um die Bildqualität zu verbessern
- Wenn die Bildqualität bei angeschlossener Antenne schlecht ist, richten Sie die Antenne richtig aus
- Antennenkabel und Wandler sind nicht im Lieferumfang enthalten.
- Unterstützter DTV-Ton: MPEG, Dolby Digital, Dolby Digital Plus, HE-AAC
- An Standorten, an denen Ultra HD-Übertragungen nicht unterstützt werden, kann dieses TV-Gerät Ultra HD-Übertragungen nicht direkt empfangen. Dieses TV-Gerät kann u.U. keine Ultra HD-Übertragungen (3.840 x 2.160 Pixel) direkt empfangen, da die entsprechenden Standards nicht bestätigt wurden. (abhängig vom Modell)

Français

Connectez la TV à une prise d'antenne murale avec un câble RF (75 Ω).

REMARQUE

- Le raccordement du périphérique externe peut différer du modèle.
- Utilisez un séparateur de signaux pour utiliser plus de deux téléviseurs.
- Si la qualité d'image est mauvaise, installez correctement un amplificateur de signaux pour l'améliorer.
- Si vous utilisez une antenne et que la qualité d'image est mauvaise, essayez de réaligner l'antenne dans la bonne direction.
- Le câble et le convertisseur d'antenne ne sont pas fournis.
- Technologies audio TNT prises en charge : MPEG, Dolby Digital, Dolby Digital Plus, HE-AAC
- Si l'emplacement ne prend pas en charge la diffusion Ultra HD, ce téléviseur ne peut pas recevoir de diffusion Ultra HD directement. Votre TV ne peut pas recevoir de diffusions Ultra HD (3840 x 2160 pixels) directement car les normes à ce sujet n'ont pas été confirmées. (selon le modèle)

Italiano

Collegare il televisore all'antenna centralizzata con un cavo RF (75 Ω).

! NOTA

- Il collegamento del dispositivo esterno può variare in base al modello.
- Utilizzare uno sdoppiatore del segnale per usare più di 2 televisori.
- Se la qualità dell'immagine è scarsa, installare correttamente un amplificatore del segnale per migliorarla.
- Se la qualità dell'immagine è scarsa con un'antenna collegata, provare a riallineare l'antenna nella direzione corretta.
- Il cavo e il convertitore dell'antenna non sono in dotazione.
- Audio DTV supportato: MPEG, Dolby Digital, Dolby Digital Plus, HE-AAC
- Per posizioni non supportate da broadcasting Ultra HD, il TV non è in grado di ricevere direttamente programmi Ultra HD. Questa TV non può ricevere direttamente trasmissioni Ultra HD (pixel 3840 x 2160) perché non sono stati confermati i relativi standard. (in base al modello)

Português

Ligue a TV a uma tomada de antena de parede com um cabo RF (75 Ω).

! NOTA

- A ligação do dispositivo externo pode ser diferente da do modelo.
- Utilize um separador de sinal se quiser utilizar mais de 2 TVs.
- Se a qualidade de imagem for fraca, instale um amplificador de sinal para melhorar a qualidade de imagem.
- Se a qualidade de imagem for fraca mesmo que tenha uma antena ligada, tente orientar a antena para a direcção correcta.
- O cabo da antena e o conversor não são fornecidos.
- Áudio DTV suportado: MPEG, Dolby Digital, Dolby Digital Plus, HE-AAC
- Esta TV não consegue receber transmissões Ultra HD directamente em localizações que não suportam transmissões Ultra HD. Esta TV não pode receber directamente transmissões Ultra HD (3840 x 2160 píxeis), uma vez que as normas relacionadas não foram confirmadas. (Dependendo do modelo)

Español

Conecte la TV a una toma de pared de antena con un cable RF (75 Ω).

! NOTA

- La conexión de dispositivos externos puede variar entre distintos modelos.
- Emplee un divisor de señal cuando desee utilizar más de dos TV.
- Si la imagen es de poca calidad, instale un amplificador de señal correctamente para mejorar la calidad de imagen.
- Si la imagen es de poca calidad con una antena conectada, intente volver a orientar la antena en la dirección adecuada.
- No se suministran el cable de antena ni el convertor.
- Audio DTV admitido: MPEG, Dolby Digital, Dolby Digital Plus, HE-AAC
- En una ubicación que no sea compatible con la emisión Ultra HD, esta TV no puede recibir emisiones Ultra HD directamente. Esta TV no puede recibir emisiones Ultra HD (3840 x 2160 píxeles) directamente porque no se han confirmado los estándares relacionados. (En función del modelo)

Nederlands

Sluit de TV met behulp van een RF-kabel (75 Ω) aan op een antenneaansluiting op de muur.

! OPMERKING

- De aansluiting van externe apparaten kan per model verschillen.
- Gebruik een signaalsplitter om meer dan twee TV's te gebruiken.
- Als de beeldkwaliteit slecht is, installeert u een signaalversterker om de beeldkwaliteit te verbeteren.
- Als de beeldkwaliteit slecht is terwijl een antenne is aangesloten, probeert u de antenne in de juiste richting te draaien.
- Antennekabel en converter worden niet meegeleverd.
- Ondersteunde DTV-audio: MPEG, Dolby Digital, Dolby Digital Plus, HE-AAC
- Als een locatie Ultra HD-uitzendingen niet ondersteunt, kan deze TV geen rechtstreekse Ultra HD-uitzendingen ontvangen. Deze TV kan niet direct uitzendingen van Ultra HD (3840 x 2160 pixels) ontvangen omdat de bijbehorende normen niet zijn bevestigd. (afhankelijk van het model)

Ελληνικά

Συνδέστε την τηλεόραση σε μια υποδοχή κεραίας στον τοίχο με ένα καλώδιο RF (75 Ω).

ΣΗΜΕΙΩΣΗ

- Η σύνδεση εξωτερικών συσκευών ενδέχεται να διαφέρει ανάλογα με το μοντέλο.
- Χρησιμοποιήστε ένα διαχωριστή σήματος για τη χρήση περισσότερων από 2 τηλεοράσεων.
- Αν η ποιότητα της εικόνας δεν είναι καλή, εγκαταστήστε έναν ενισχυτή σήματος για τη βελτίωση της ποιότητας εικόνας.
- Αν η ποιότητα της εικόνας δεν είναι καλή μετά τη σύνδεση της κεραίας, δοκιμάστε να αλλάξετε τον προσανατολισμό της κεραίας στη σωστή κατεύθυνση.
- Δεν παρέχεται καλώδιο κεραίας και μετατροπέας.
- Υποστηριζόμενος ήχος DTV: MPEG, Dolby Digital, Dolby Digital Plus, HE-AAC
- Για μια θέση που δεν υποστηρίζεται με μετάδοση Ultra HD, αυτή η τηλεόραση δεν μπορεί να λάβει απευθείας μεταδόσεις Ultra HD. Αυτή η τηλεόραση δεν μπορεί να λάβει μεταδόσεις Ultra HD (3840 x 2160 pixel) απευθείας καθώς τα σχετικά πρότυπα δεν έχουν επιβεβαιωθεί. (Ανάλογα με το μοντέλο)

Slovenščina

Televizor priključite v stensko antensko vtičnico s kablom RF (75 Ω).

OPOMBA

- Povezava z zunanjo napravo je lahko odvisna od modela.
- Če želite uporabljati več kot 2 televizorja, uporabite razcepnik za signal.
- Če je kakovost slike slaba, jo izboljšajte tako, da ustrezno namestite ojačevalnik signala.
- Če je kakovost slike slaba in uporabljate anteno, usmerite anteno v ustrezno smer.
- Kabel antene in pretvornik nista priložena.
- Podprte oblike zvoka za DTV: MPEG, Dolby Digital, Dolby Digital Plus, HE-AAC
- Na območjih, kjer ni podprto oddajanje v Ultra HD, televizor ne more neposredno prejemati oddajanih signalov Ultra HD. Televizor ne sprejema oblike zapisa Ultra HD (3840 x 2160 slikovnih pik) neposredno, ker niso potrjeni ustrezni standardi. (Odkvisno od modela)

Satellite dish connection

(Only satellite models)

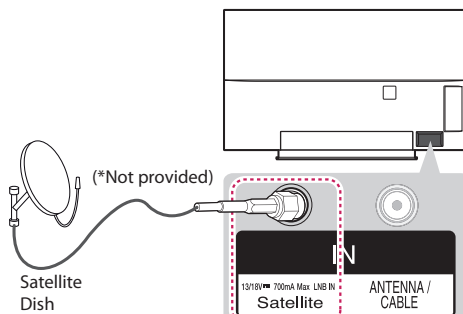
**English**

Connect the TV to a satellite dish to a satellite socket with a satellite RF cable (75 Ω).

Deutsch

Schließen Sie das TV-Gerät mit einem Satelliten-HF-Kabel (75 Ω) an eine Satellitenschüssel oder an eine Satellitenbuchse an.

Français

Connectez la TV à une parabole satellite ou à une prise satellite à l'aide d'un câble satellite RF (75 Ω).

Italiano

Collegare la TV a un'antenna satellitare e a una presa satellitare con un cavo RF satellitare (75 Ω).

Español

Para conectar la TV a una antena parabólica, enchufe un cable de RF de satélite a una toma de satélite (75 Ω).

Português

Ligue a TV a uma antena parabólica ou uma tomada de satélite com um cabo RF para satélite (75 Ω).

Nederlands

Sluit de TV met behulp van een RF-satellietkabel (75 Ω) aan op een satellietstotel.

Ελληνικά

Συνδέστε την τηλεόραση σε μια δορυφορική κεραία, μέσω μιας δορυφορικής υποδοχής με δορυφορικό καλώδιο (75 Ω).

Slovenščina

S kablom RF za satelit povežite televizor s satelitskim krožnikom prek vtičnice za satelit (75 Ω).

HDMI connection

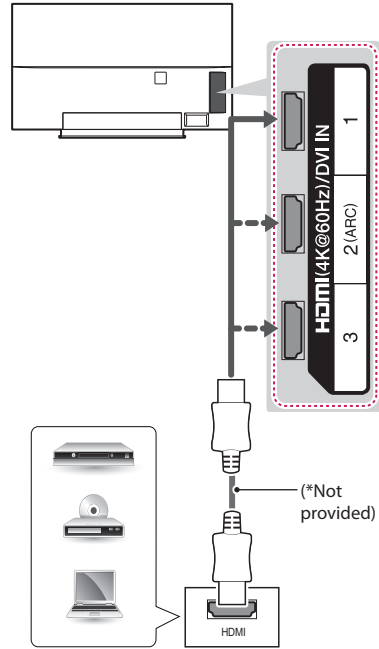

DVD / Blu-Ray / PC /
HD Cable Box / HD STB

English

Transmits the digital video and audio signals from an external device to the TV. Connect the external device and the TV with the HDMI cable as shown.

Home → **Settings** → **Picture** → **HDMI ULTRA HD Deep Colour** :

- **On** - Support 4K @ 50/60 Hz (4:4:4, 4:2:2, 4:2:0)
- **Off** - Support 4K @ 50/60 Hz (4:2:0)

If the device connected to Input Port also supports ULTRA HD Deep Colour, your picture may be clearer.

However, if the device doesn't support it, it may not work properly.

In that case, connect the device to a different HDMI port or change the TV's **HDMI ULTRA HD Deep Colour** setting to **Off**. (This feature is available on certain models which are supported ULTRA HD Deep Colour only.)

NOTE

- The external device connection may differ from the model.
- It is recommended to use the TV with the HDMI connection for the best image quality.
- Use the latest High Speed HDMI™ Cable with CEC (Customer Electronics Control) function.
- High Speed HDMI™ Cables are tested to carry an HD signal up to 1080p and higher.
- Supported HDMI Audio format : Dolby Digital (32Khz, 44.1Khz, 48Khz), DTS(44.1Khz, 48Khz), PCM (32Khz, 44.1Khz, 48Khz, 96Khz, 192Khz)

Deutsch

Überträgt digitale Video- und Audiosignale von einem externen Gerät an das TV-Gerät. Verbinden Sie das externe Gerät, wie in der folgenden Abbildung gezeigt, mithilfe des HDMI-Kabels mit dem TV-Gerät.

 →  →  →  → **Bild** ⇒ **HDMI Ultra HD Deep Colour** :

- **Ein** - Unterstützt 4K bei 50/60 Hz (4:4:4, 4:2:2, 4:2:0)
- **Aus** - Unterstützt 4K bei 50/60 Hz (4:2:0)

Wenn das über Eingang angeschlossene Gerät ULTRA HD Deep Colour unterstützt, erhalten Sie unter Umständen ein besseres Bild.

Unterstützt das Gerät die Technologie nicht, funktioniert es möglicherweise nicht ordnungsgemäß.

Schließen Sie das Gerät in diesem Fall an einen anderen HDMI-Anschluss an, oder deaktivieren (**Aus**) Sie die Einstellung **'HDMI ULTRA HD Deep Colour'** für Ihr TV-Gerät.

(Diese Funktion ist nur bei bestimmten Modellen verfügbar, die von ULTRA HD Deep Colour unterstützt werden.)

HINWEIS

- Der Anschluss für externe Geräte kann von Modell zu Modell unterschiedlich sein.
- Für optimale Bildqualität wird empfohlen, den HDMI-Anschluss des TV-Gerätes zu verwenden.
- Verwenden Sie das neueste Hochgeschwindigkeits-HDMI™-Kabel mit CEC-Funktion (Customer Electronics Control).
- High-Speed-HDMI™-Kabel sind für die Übertragung von HD-Signalen bis zu 1080p und höher getestet.
- Unterstütztes HDMI-Audioformat: Dolby Digital(32Khz, 44.1Khz, 48Khz), DTS(44.1Khz, 48Khz), PCM(32Khz, 44.1Khz, 48Khz, 96Khz, 192Khz)

Français

Permet de transmettre les signaux vidéo et audio numériques d'un périphérique externe vers la TV. Connectez le périphérique externe et la TV avec le câble HDMI comme indiqué sur l'illustration suivante.

 →  →  →  ⇒ **Image** ⇒ **HDMI ULTRA HD Deep Colour** :

- **Activé** - Prend en charge la 4K à 50/60 Hz (4:4:4, 4:2:2, 4:2:0)
- **Désactivé** - Prend en charge la 4K à 50/60 Hz (4:2:0)

Si le périphérique connecté au port Entrée prend également en charge ULTRA HD Deep Colour, votre image pourra être plus précise.

Toutefois, si le périphérique ne prend pas en charge ce paramètre, il se peut qu'il ne fonctionne pas correctement. Dans ce cas, connectez le périphérique à un autre port HDMI ou **Désactivez** le paramètre **HDMI ULTRA HD Deep Colour** du téléviseur.

(Cette fonction est disponible sur certains modèles prenant en charge le paramètre ULTRA HD Deep Colour uniquement.)

REMARQUE

- Le raccordement du périphérique externe peut différer du modèle.
- Pour obtenir une meilleure qualité d'image, il est recommandé d'utiliser la TV avec une connexion HDMI.
- Utilisez le tout nouveau câble haut débit HDMI™ avec la fonction CEC (contrôles électroniques client).
- Les câbles HDMI™ haut débit sont testés pour transporter un signal HD de 1080p ou supérieur.
- Formats audio HDMI pris en charge : Dolby Digital(32Khz, 44.1Khz, 48Khz), DTS(44.1Khz, 48Khz), PCM(32Khz, 44.1Khz, 48Khz, 96Khz, 192Khz)

Italiano

Il segnale digitale audio e video viene trasmesso da un dispositivo esterno al televisore. Collegare il dispositivo esterno e il televisore mediante il cavo HDMI come mostrato nell'illustrazione di seguito.

 →  →  →  ⇒ **Immagine** ⇒ **HDMI Ultra HD Deep Colour** :

- **Attiva** - Supporto 4K @ 50/60 Hz (4:4:4, 4:2:2, 4:2:0)
- **Disattiva** - Supporto 4K @ 50/60 Hz (4:2:0)

Se il dispositivo collegato alla porta Ingresso supporta anche ULTRA HD Deep Colour, l'immagine sarà più chiara. Tuttavia, se la funzionalità non è supportata, il dispositivo potrebbe non funzionare correttamente.

In tal caso, collegare il dispositivo a una porta HDMI diversa o modificare l'impostazione **HDMI ULTRA HD Deep Colour** della TV su **Disattiva**.

(Questa funzione è disponibile su alcuni modelli che supportano solo ULTRA HD Deep Colour.)

NOTA

- Il collegamento del dispositivo esterno può variare in base al modello.
- Si consiglia di utilizzare il televisore con il collegamento HDMI per ottenere la migliore qualità delle immagini.
- Utilizzare un cavo HDMI™ ad alta velocità dotato dei requisiti più recenti con funzione CEC (Customer Electronics Control).
- I cavi HDMI™ ad alta velocità sono testati per trasmettere un segnale HD fino a 1080p e superiore.
- Formato audio HDMI supportato: Dolby Digital(32Khz, 44.1Khz, 48Khz), DTS(44.1Khz, 48Khz), PCM(32Khz, 44.1Khz, 48Khz, 96Khz, 192Khz)

Español

Transmite las señales de audio y vídeo digital de un dispositivo externo a la TV. Use el cable HDMI para conectar el dispositivo externo a la TV, tal y como se muestra en la siguiente ilustración.

 ⇒ **Imagen ⇒ HDMI ULTRA HD Deep Colour :**

- **Encendido** - Compatible con 4K a 50/60 Hz (4:4:4, 4:2:2, 4:2:0)
- **Apagado** - Compatible con 4K a 50/60 Hz (4:2:0)

Si el dispositivo conectado al puerto Entrada también es compatible con ULTRA HD Deep Colour, la imagen será más clara.

Sin embargo, si el dispositivo no es compatible, es posible que no funcione correctamente.

En tal caso, conecte el dispositivo a un puerto HDMI distinto o cambie la configuración de **HDMI ULTRA HD Deep Colour** del televisor a **Apagado**.

(Esta función solo está disponible en determinados modelos compatibles con Colour intenso ULTRA HD.)

NOTA

- La conexión de dispositivos externos puede variar entre distintos modelos.
- Se recomienda usar la conexión HDMI de la TV para obtener la mejor calidad de imagen.
- Utilice el cable HDMI™ de alta velocidad más reciente con la función CEC (control de electrónica de consumo).
- Los cables HDMI™ de alta velocidad están preparados para transportar una señal HD de 1080p o superior.
- Formato de audio HDMI admitido: Dolby Digital(32Khz, 44.1Khz, 48Khz), DTS(44.1Khz, 48Khz), PCM(32Khz, 44.1Khz, 48Khz, 96Khz, 192Khz)

Português

Transmite os sinais digitais de vídeo e áudio de um dispositivo externo para a TV. Ligue o dispositivo externo à TV com o cabo HDMI, conforme demonstrado na ilustração.

 ⇒ **Imagem ⇒ HDMI ULTRA HD Deep Colour :**

- **Ligado** - suporte de 4K a 50/60 Hz (4:4:4, 4:2:2, 4:2:0)
- **Desligado** -suporte de 4K a 50/60 Hz (4:2:0)

Se o dispositivo ligado ao Entrada também suportar ULTRA HD Deep Colour, a imagem poderá ser mais nítida.

No entanto, se o dispositivo não o suportar, poderá não funcionar corretamente.

Nesse caso, ligue o dispositivo a uma outra entrada HDMI ou mude a definição de **HDMI ULTRA HD Deep Colour** do televisor para **Desligado**.

(Esta funcionalidade está disponível em alguns modelos que suportam o modo ULTRA HD Deep Colour.)

NOTA

- A ligação do dispositivo externo pode ser diferente da do modelo.
- Recomenda-se a utilização da TV com a ligação HDMI para uma melhor qualidade de imagem.
- Utilize o mais recente cabo HDMI™ de alta velocidade com função CEC (Customer Electronics Control).
- Os cabos HDMI™ de alta velocidade foram testados para executar um sinal HD até 1080p e superior.
- Formato de áudio HDMI suportado: Dolby Digital(32Khz, 44.1Khz, 48Khz), DTS(44.1Khz, 48Khz), PCM(32Khz, 44.1Khz, 48Khz, 96Khz, 192Khz)

Nederlands

U kunt de digitale video- en audiosignalen vanaf een extern apparaat naar de TV zenden. Sluit het externe apparaat en de TV op elkaar aan met behulp van de HDMI-kabel, zoals aangegeven in de volgende afbeelding.

 ⇒ **Beeld ⇒ HDMI ULTRA HD Deep Colour :**

- **Aan** - Ondersteunt 4K bij 50/60 Hz (4:4:4, 4:2:2, 4:2:0)
- **Uit** - Ondersteunt 4K bij 50/60 Hz (4:2:0)

Als het apparaat dat verbonden is met Ingang ook ULTRA HD Deep Colour ondersteunt, kan uw afbeelding helderder zijn.

Maar als het apparaat dit niet ondersteunt, werkt het mogelijk niet correct.

In dat geval verbindt u het apparaat met een andere HDMI-poort of zet u de **HDMI ULTRA HD Deep Colour**-instelling van de TV **Uit**.

(Deze functie is alleen beschikbaar op bepaalde modellen waarop ULTRA HD Deep Colour wordt ondersteund.)

! OPMERKING

- De aansluiting van externe apparaten kan per model verschillen.
- Wij raden u aan de TV aan te sluiten door middel van een HDMI-verbinding voor de hoogste beeldkwaliteit.
- Gebruik de nieuwste High Speed HDMI™-kabel met CEC-functie (Customer Electronics Control).
- HDMI™-kabels van het type High Speed zijn getest op het verzenden van HD-signalen tot 1080p en hoger.
- Ondersteunde HDMI-audio-indeling: Dolby Digital(32Khz, 44.1Khz, 48Khz), DTS(44.1Khz, 48Khz), PCM(32Khz, 44.1Khz, 48Khz, 96Khz, 192Khz)

Ελληνικά

Μεταδίδει τα ψηφιακά σήματα εικόνας και ήχου από μια εξωτερική συσκευή στην τηλεόραση. Συνδέστε την εξωτερική συσκευή και την τηλεόραση με το καλώδιο HDMI, όπως φαίνεται στην εικόνα.

 →  →  ⇒ **Εικόνα ⇒ HDMI ULTRA HD Deep Colour**

- **Ενεργοποίηση** - Υποστήριξη 4K @ 50/60 Hz (4:4:4, 4:2:2, 4:2:0)
- **Απενεργοποίηση** - Υποστήριξη 4K @ 50/60 Hz (4:2:0)

Εάν η συσκευή που έχει συνδεθεί στη θύρα Είσοδος υποστηρίζει και ULTRA HD Deep Colour, η εικόνα ενδέχεται να είναι πιο καθαρή.

Ωστόσο, εάν η συσκευή δεν το υποστηρίζει, η εκτέλεση της λειτουργίας ενδέχεται να μην είναι σωστή.

Σε αυτήν την περίπτωση, συνδέστε τη συσκευή σε μια διαφορετική θύρα HDMI ή **Απενεργοποιήστε** τη ρύθμιση **HDMI ULTRA HD Deep Colour** της τηλεόρασης. (Αυτή η δυνατότητα είναι διαθέσιμη μόνο σε συγκεκριμένα μοντέλα που υποστηρίζουν τη λειτουργία ULTRA HD Deep Colour.)

! ΣΗΜΕΙΩΣΗ

- Η σύνδεση εξωτερικών συσκευών ενδέχεται να διαφέρει ανάλογα με το μοντέλο.
- Για τη βέλτιστη ποιότητα εικόνας, χρησιμοποιήστε την τηλεόραση με σύνδεση HDMI.
- Χρησιμοποιήστε το καλώδιο HDMI™ υψηλής ταχύτητας με λειτουργία CEC (Customer Electronics Control).
- Τα καλώδια HDMI™ υψηλής ταχύτητας έχουν ελεγχθεί για τη μετάδοση σήματος HD ανάλυσης έως 1080p ή υψηλότερης.
- Υποστηριζόμενη μορφή ήχου HDMI: Dolby Digital(32Khz, 44.1Khz, 48Khz), DTS(44.1Khz, 48Khz), PCM(32Khz, 44.1Khz, 48Khz, 96Khz, 192Khz)

Slovenščina

Prenaša digitalne video in zvočne signale iz zunanje naprave na televizor. Povežite zunanjo napravo in televizor s HDMI-kablom, kot je prikazano na naslednji sliki.

 →  →  ⇒ **Slika ⇒ HDMI ULTRA HD Deep Colour**

- **Vklop** - Podpira 4K pri 50 in 60 Hz (4:4:4, 4:2:2, 4:2:0)
- **Izklop** - Podpira 4K pri 50 in 60 Hz (4:2:0)

Če tudi naprava, priključena na vrata Vhod, podpira ULTRA HD Deep Colour, bo slika morda jasnejša.

Če pa naprava te možnosti ne podpira, morda ne bo delovala pravilno.

V tem primeru priključite napravo na druga vrata HDMI ali spremenite nastavitvev **HDMI ULTRA HD Deep Colour** televizorja na **Izklop**.

(Ta funkcija je na voljo pri določenih modelih, ki podpirajo možnost globokih barv televizorja ULTRA HD.)

! OPOMBA

- Povezava z zunanjo napravo je lahko odvisna od modela.
- Za najboljšo kakovost slike priporočamo uporabo televizorja s HDMI-povezavo.
- Uporabite najnovejši kabel HDMI™ za hitri prenos s funkcijo CEC (Customer Electronics Control).
- Kabli HDMI™ za hitri prenos so preizkušeni, tako da lahko prenašajo signal visoke ločljivosti do 1080p in več.
- Podprte oblike zvoka za HDMI: Dolby Digital(32Khz, 44.1Khz, 48Khz), DTS(44.1Khz, 48Khz), PCM(32Khz, 44.1Khz, 48Khz, 96Khz, 192Khz)

ARC (Audio return channel)

English

- An external audio device that supports SIMPLINK and ARC must be connected using **HDMI(4K @ 60 Hz)/DVI IN 2 (ARC)** port.
- When connected with a high-speed HDMI cable, the external audio device that supports ARC outputs optical SPDIF without additional optical audio cable and supports the SIMPLINK function.

Deutsch

- Ein externes Audiogerät, das SIMPLINK und ARC unterstützt, muss über den **HDMI(4K @ 60 Hz)/DVI IN 2 (ARC)** angeschlossen werden.
- Wenn der Anschluss mit einem High-Speed-HDMI-Kabel erfolgt, gibt das externe Audiogerät, das ARC unterstützt, SPDIF ohne zusätzliches optisches Audiokabel aus und unterstützt die SIMPLINK-Funktion.

Français

- Un périphérique audio externe qui prend en charge les technologies SIMPLINK et ARC doit être connecté au port **HDMI(4K @ 60 Hz)/DVI IN 2 (ARC)**.
- Si vous reliez un câble HDMI haut débit, le périphérique audio externe qui prend en charge les sorties ARC, prend également en charge la sortie optique SPDIF sans câble audio optique supplémentaire, ainsi que la fonction SIMPLINK.

Italiano

- Per il collegamento di un dispositivo audio esterno che supporta le funzionalità SIMPLINK e ARC, usare la porta **HDMI(4K @ 60 Hz)/DVI IN 2 (ARC)**.
- Se si effettua il collegamento con un cavo HDMI ad alta velocità, il dispositivo audio esterno che supporta ARC trasmette il segnale SPDIF senza il cavo ottico aggiuntivo e supporta la funzione SIMPLINK.

Español

- Hay que conectar un dispositivo de audio externo que admita SIMPLINK y ARC utilizando el puerto **HDMI(4K @ 60 Hz)/DVI IN 2 (ARC)**.
- Cuando esté conectado mediante un cable HDMI de alta velocidad, el dispositivo de audio externo que admite ARC emite el SPDIF óptico sin necesidad de un cable óptico de audio adicional y admite la función SIMPLINK.

Português

- É necessário ligar um dispositivo de áudio externo que suporte SIMPLINK e ARC utilizando a porta **HDMI(4K @ 60 Hz)/DVI IN 2 (ARC)**.
- Quando ligado a um cabo HDMI de alta velocidade, o aparelho de áudio externo que suporta ARC transmite SPDIF óptica sem um cabo de áudio óptico adicional e suporta a função SIMPLINK.

Nederlands

- Een extern audioapparaat dat ondersteuning biedt voor SIMPLINK en ARC, moet op de **HDMI(4K @ 60 Hz)/DVI IN 2 (ARC)** worden aangesloten.
- Bij aansluiting met een High Speed HDMI-kabel zorgt het externe audioapparaat met ARC-ondersteuning ervoor dat optische SPDIF wordt uitgevoerd zonder extra optische audiokabel, en ondersteunt dit apparaat de SIMPLINK-functie.

Ελληνικά

- Μια εξωτερική συσκευή ήχου η οποία υποστηρίζει SIMPLINK και ARC πρέπει να συνδεθεί με τη χρήση της θύρας εισόδου **HDMI(4K @ 60 Hz)/DVI IN 2 (ARC)**.
- Κατά τη σύνδεση με καλώδιο HDMI υψηλής ταχύτητας, η εξωτερική συσκευή ήχου που υποστηρίζει το ARC παρέχει οπτικό σήμα SPDIF χωρίς πρόσθετο οπτικό καλώδιο ήχου και υποστηρίζει τη λειτουργία SIMPLINK.

Slovenščina

- Zunanja zvočna naprava, ki podpira funkciji SIMPLINK in ARC, mora biti povezana z vhodnimi vrati **HDMI(4K @ 60 Hz)/DVI IN 2 (ARC)**.
- Če jo povežete s kablom HDMI za hitri prenos, zunanja zvočna naprava, ki podpira funkcijo ARC, oddaja optični zapis SPDIF brez dodatnega optičnega zvočnega kabla in podpira funkcijo SIMPLINK.

DVI to HDMI connection

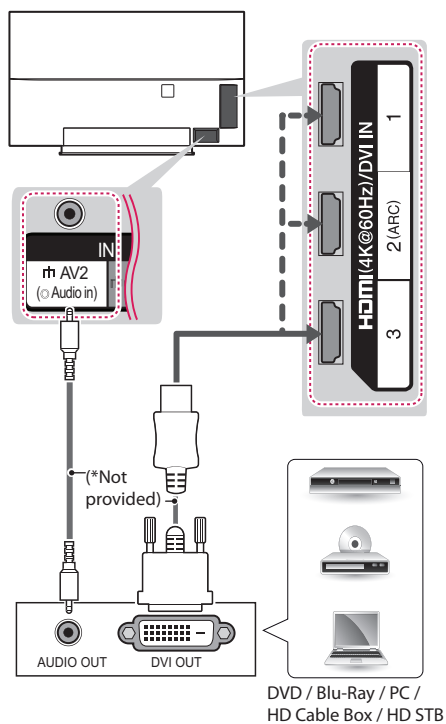

English

Transmits the digital video signal from an external device to the TV. Connect the external device and the TV with the DVI-HDMI cable as shown. To transmit an audio signal, connect an audio cable.

! NOTE

- Depending on the graphics card, DOS mode may not work if a DVI-HDMI cable is in use.
- When using the DVI-HDMI cable, Single link is only supported.

Deutsch

Überträgt digitale Videosignale von einem externen Gerät an das TV-Gerät. Verbinden Sie das externe Gerät, wie in der folgenden Abbildung gezeigt, mithilfe des DVI-HDMI-Kabels mit dem TV-Gerät. Schließen Sie ein Audiokabel an, um ein Audiosignal zu übertragen.

! HINWEIS

- Abhängig von der Grafikkarte funktioniert der DOS-Modus bei Einsatz eines DVI-HDMI-Kabels möglicherweise nicht.
- Bei Verwendung des DVI-HDMI-Kabels wird nur eine einfache Verbindung unterstützt.

Français

Permet de transmettre les signaux vidéo d'un périphérique externe vers la TV. Connectez le périphérique externe et la TV avec le câble DVI-HDMI comme indiqué sur l'illustration suivante. Pour émettre un signal audio, raccordez un câble audio.

! REMARQUE

- Selon la carte graphique, le mode DOS peut ne pas fonctionner si vous utilisez un câble pour établir la connexion DVI-HDMI.
- Lors de l'utilisation du câble DVI-HDMI, seule une liaison unique peut être prise en charge.

Italiano

Il segnale digitale video viene trasmesso da un dispositivo esterno al televisore. Collegare il dispositivo esterno e il televisore mediante il cavo DVI-HDMI come mostrato nell'illustrazione di seguito. Per trasmettere un segnale audio, collegare un cavo audio.

! NOTA

- A seconda della scheda grafica in uso, la modalità DOS potrebbe non funzionare se si utilizza un cavo DVI-HDMI.
- Quando si utilizza il cavo DVI-HDMI, è supportata solo l'interfaccia Single link.

Español

Transmite la señal de vídeo digital de un dispositivo externo a la TV. Use el cable DVI-HDMI para conectar el dispositivo externo a la TV, tal y como se muestra en la siguiente ilustración. Para transmitir una señal de audio, conecte un cable de audio.

! NOTA

- En función de la tarjeta gráfica, puede que no funcione el modo DOS si se está utilizando un cable DVI-HDMI.
- Si se utiliza un cable DVI-HDMI, solo se admite un enlace.

Português

Transmite o sinal digital de vídeo de um dispositivo externo para a TV. Ligue o dispositivo externo à TV com o cabo DVI-HDMI, conforme demonstrado na ilustração. Para transmitir um sinal de áudio, ligue um cabo de áudio.

NOTA

- Dependendo da placa gráfica, o modo DOS poderá não funcionar se utilizar um cabo DVI-HDMI.
- Ao utilizar o cabo DVI-HDMI, apenas a Ligação única é suportada.

Nederlands

U kunt het digitale videosignaal vanaf een extern apparaat naar de TV zenden. Sluit het externe apparaat en de TV op elkaar aan met behulp van de DVI-HDMI-kabel, zoals aangegeven in de volgende afbeelding. Om het audiosignaal van het externe apparaat naar de TV te zenden, moet u een audiokabel aansluiten.

OPMERKING

- Afhankelijk van de grafische kaart werkt de DOS-modus mogelijk niet bij het gebruik van een DVI-HDMI-kabel.
- Bij gebruik van de DVI-HDMI-kabel wordt alleen single link ondersteund.

Ελληνικά

Μεταδίδει το ψηφιακό σήμα εικόνας από μια εξωτερική συσκευή στην τηλεόραση. Συνδέστε την εξωτερική συσκευή και την τηλεόραση με το καλώδιο DVI-HDMI, όπως φαίνεται στην παρακάτω εικόνα. Για τη μετάδοση σήματος ήχου, συνδέστε ένα καλώδιο ήχου.

ΣΗΜΕΙΩΣΗ

- Ανάλογα με την κάρτα γραφικών, η λειτουργία DOS ενδέχεται να μην λειτουργεί, εάν χρησιμοποιείται καλώδιο DVI-HDMI.
- Όταν χρησιμοποιείτε το καλώδιο DVI-HDMI, υποστηρίζεται αποκλειστικά η μονή σύνδεση.

Slovenščina

Prenaša digitalni video signal iz zunanje naprave na televizor. Povežite zunanjo napravo in televizor s kablom DVI-HDMI, kot je prikazano na naslednji sliki. Za prenos avdio signala priključite avdio kabel.

OPOMBA

- Odvisno od grafične kartice način DOS morda ne bo deloval, če uporabljate kabel DVI-HDMI.
- Ko uporabljate kabel DVI-HDMI, je podprta le ena povezava.

Component connection

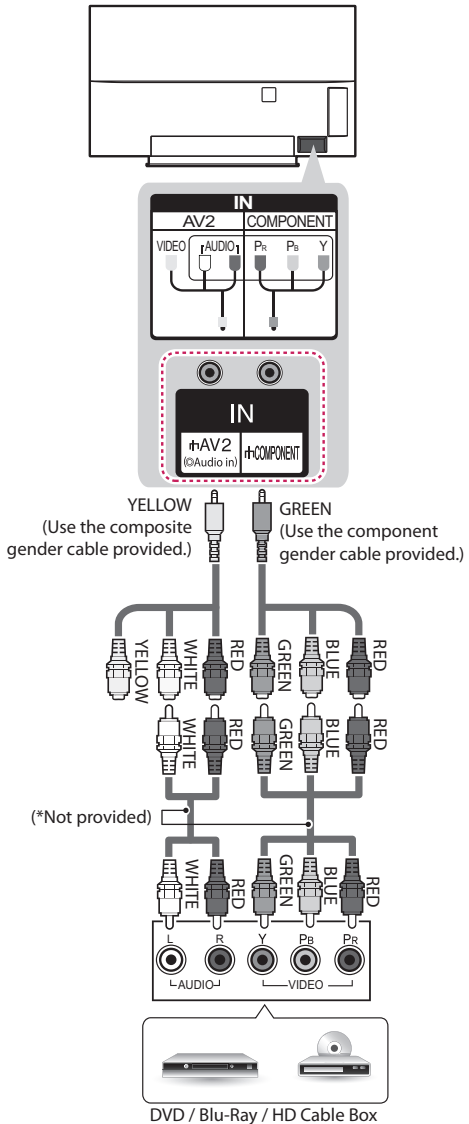

English

Transmits analogue video and audio signals from an external device to the TV. Connect the external device and the TV with a component gender cable as shown.

NOTE

- If cables are not installed correctly, it could cause this image to display in black and white or with distorted colours.

Deutsch

Überträgt analoge Video- und Audiosignale von einem externen Gerät an das TV-Gerät. Verbinden Sie das externe Gerät wie in der Abbildung gezeigt über ein Komponentenkabel mit dem TV-Gerät.

HINWEIS

- Wenn Kabel falsch angeschlossen werden, kann dies dazu führen, dass ein Bild in Schwarz-Weiß oder in verzerrten Farben erscheint.

Français

Permet de transmettre les signaux audio et vidéo analogiques d'un périphérique externe vers la TV. Connectez le périphérique externe et le téléviseur avec un câble composant (ou un câble mâle composant) comme indiqué.

REMARQUE

- Si les câbles sont mal installés, l'image peut s'afficher en noir et blanc ou avec des couleurs de mauvaise qualité.

Italiano

Il segnale audio e video analogico viene trasmesso da un dispositivo esterno al televisore. Collegare il dispositivo esterno e il TV con un cavo Component (o un cavo generico Component) come mostrato.

NOTE

- L'errato collegamento dei cavi può far sì che le immagini vengano visualizzate in bianco e nero o con colori distorti.

Español

Transmite las señales de audio y video analógico de un dispositivo externo a la TV. Use un cable de componentes (o de género compuesto) para conectar el dispositivo externo a la TV como se indica.

NOTA

- Si los cables no se instalan correctamente, puede que la imagen se visualice en blanco y negro o con los colores distorsionados.

Português

Transmite sinais analógicos de vídeo e áudio de um dispositivo externo para a TV. Ligue o dispositivo externo à TV com um cabo de componente (ou cabo de componente macho), conforme demonstrado.

NOTA

- Se os cabos não forem devidamente instalados, poderão causar uma exibição de imagem a preto e branco ou com cor distorcida.

Nederlands

U kunt analoge video- en audiosignalen vanaf een extern apparaat naar de TV zenden. Sluit het externe apparaat en de TV op elkaar aan met behulp van een componentkabel (mannelijk/vrouwelijk), zoals in de afbeelding.

OPMERKING

- Als kabels onjuist zijn geïnstalleerd, kan het beeld worden weergegeven in zwart-wit of met vervormde kleuren.

Ελληνικά

Μεταδίδει τα αναλογικά σήματα εικόνας και ήχου από μια εξωτερική συσκευή στην τηλεόραση. Συνδέστε την εξωτερική συσκευή και την τηλεόραση με ένα καλώδιο component (ή καλώδιο component αρσενικό-θηλυκό) όπως φαίνεται στην εικόνα.

ΣΗΜΕΙΩΣΗ

- Αν τα καλώδια δεν έχουν συνδεθεί σωστά, η εικόνα ενδέχεται να εμφανίζεται ασπρόμαυρη ή με αλλοιωμένα χρώματα.

Slovenščina

Prenaša analogne video in zvočne signale iz zunanje naprave na televizor. Povežite zunanjo napravo in televizor s komponentnim kablom (ali pretvorniškim komponentnim kablom), kot je prikazano.

OPOMBA

- Če so kabli nepravilno nameščeni, se lahko slika prikaže kot črnobela ali s popačeno barvo.

Composite connection

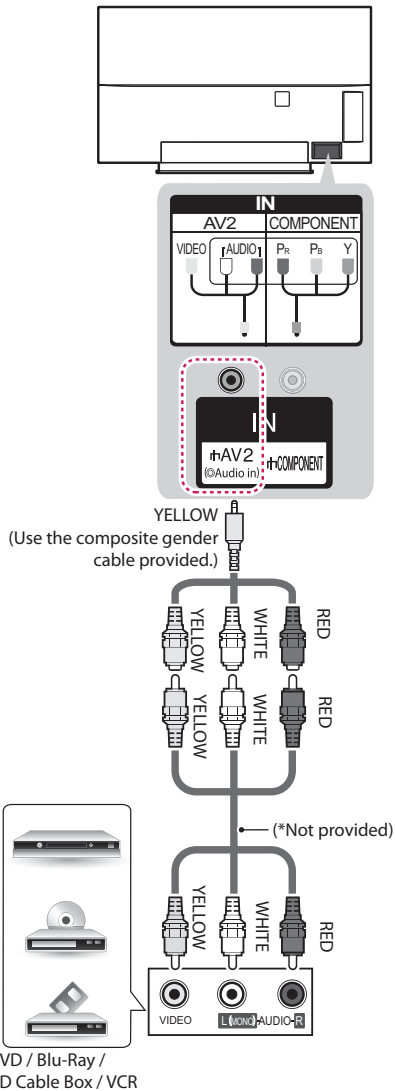

English

Transmits analog video and audio signals from an external device to the TV. Connect the external device and the TV with the composite cable as shown.

Deutsch

Überträgt analoge Video- und Audiosignale von einem externen Gerät an das TV-Gerät. Verbinden Sie das externe Gerät wie in der Abbildung gezeigt über ein Composite-Kabel mit dem TV-Gerät.

Français

Permet de transmettre les signaux audio et vidéo analogiques d'un périphérique externe vers la TV. Connectez le périphérique externe et le téléviseur avec le câble composite comme indiqué.

Italiano

Il segnale audio e video analogico viene trasmesso da un dispositivo esterno al televisore. Collegare il dispositivo esterno e il TV con un cavo composito come mostrato.

Español

Transmite las señales de audio y vídeo analógico de un dispositivo externo a la TV. Use un cable compuesto para conectar el dispositivo externo a la TV como se indica.

Português

Transmite sinais analógicos de vídeo e áudio de um dispositivo externo para a TV. Ligue o dispositivo externo à TV com o cabo composto, conforme demonstrado.

Nederlands

U kunt analoge video- en audiosignalen vanaf een extern apparaat naar de TV zenden. Sluit het externe apparaat en de TV op elkaar aan met behulp van de composietkabel, zoals in de afbeelding.

Ελληνικά

Μεταδίδει τα αναλογικά σήματα εικόνας και ήχου από μια εξωτερική συσκευή στην τηλεόραση. Συνδέστε την εξωτερική συσκευή και την τηλεόραση με ένα καλώδιο composite όπως φαίνεται στην εικόνα.

Slovenščina

Prenaša analogne video in zvočne signale iz zunanje naprave na televizor. Povežite zunanjo napravo in televizor s kompozitnim kablom, kot je prikazano.

Headphone connection

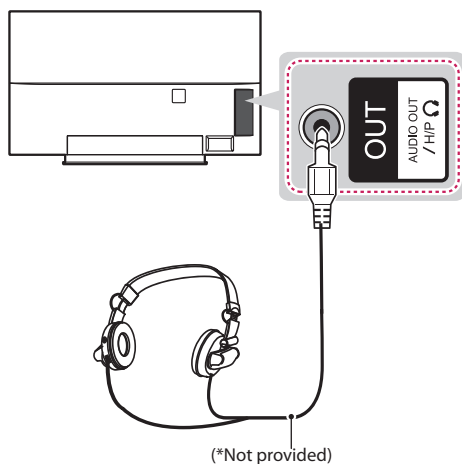

English

Transmits the headphone signal from the TV to an external device. Connect the external device and the TV with the headphone as shown.

! NOTE

- **AUDIO** menu items are disabled when connecting a headphone.
- Optical Digital Audio Out is not available when connecting a headphone.
- Headphone impedance: 16 Ω
- Max audio output of headphone: 0.627 mW to 1.334 mW
- Headphone jack size: 0.35 cm

Deutsch

Überträgt das Kopfhörersignal vom TV-Gerät an ein externes Gerät. Verbinden Sie die Kopfhörer, wie in der folgenden Abbildung gezeigt, mit dem TV-Gerät.

! HINWEIS

- Bei angeschlossenem Kopfhörer sind die **AUDIO**-Menüpunkte deaktiviert.
- Der optische digitale Audioausgang ist nicht verfügbar, solange Kopfhörer angeschlossen sind.
- Kopfhörerimpedanz: 16 Ω
- Max. Ausgangsleistung am Kopfhöreranschluss: 0,627 mW bis 1,334 mW
- Kopfhörerbuchsen: 3,5mm \varnothing

Français

Transmet le signal du casque de la TV au périphérique externe. Connectez le périphérique externe et la TV avec le casque comme indiqué sur l'illustration suivante.

! REMARQUE

- Les éléments du menu **SON** sont désactivés lorsque vous branchez un casque.
- La sortie audio numérique optique n'est pas disponible lorsque vous branchez un casque.
- Impédance du casque : 16 Ω
- Sortie audio max. du casque : 0,627 mW à 1,334 mW
- Taille de la prise casque : 0,35 cm

Italiano

Consente la trasmissione del segnale delle cuffie dalla TV a un dispositivo esterno. Collegare il dispositivo esterno e la TV con le cuffie come mostrato nell'illustrazione di seguito.

! NOTA

- Le voci del menu **AUDIO** sono disabilitate se sono collegate le cuffie.
- L'uscita audio ottica digitale non è disponibile se sono collegate le cuffie.
- Impedenza cuffie: 16 Ω
- Uscita audio max delle cuffie: da 0,627 mW a 1,334 mW
- Dimensioni jack per cuffia: 0,35 cm

Español

Transmite la señal de auriculares de la TV a un dispositivo externo. Use el cable de los auriculares para conectar el dispositivo externo a la TV, tal y como se muestra en la siguiente ilustración.

! NOTA

- Al conectar los auriculares se desactivarán las opciones del menú **AUDIO**.
- La salida óptica de audio digital no estará disponible al conectar unos auriculares.
- Impedancia del auricular: 16 Ω
- Salida de audio máxima de los auriculares: de 0,627 mW a 1,334 mW.
- Tamaño de la clavija de los auriculares: 0,35 cm.

Português

Transmite o sinal dos auscultadores da TV para um dispositivo externo. Ligue o dispositivo externo à TV com os auscultadores, conforme demonstrado na ilustração.

! NOTA

- Os itens do menu **AUDIO** ficam inativos quando liga os auscultadores.
- A saída digital áudio óptico não está disponível quando liga auscultadores.
- Impedância dos auscultadores: 16 Ω
- Saída de áudio máx. dos auscultadores: 0,627 a 1,334 mW
- Tamanho da tomada para auscultadores: 0,35 cm

Slovenščina

Prenaša signal za slušalke iz televizorja na zunanjo napravo. Povežite zunanjo napravo in televizor s kablom za slušalke, kot je prikazano na naslednji sliki.

! OPOMBA

- Ko so priključene slušalke, ni mogoče uporabljati možnosti iz **ZVOK** menija.
- Ob priključenih slušalkah optični digitalni avdio izhod ni na razpolago.
- Impedanca slušalk: 16 Ω
- Največji avdio izhod slušalke: 0,627–1,334 mW
- Velikost vtiča slušalk: 0,35 cm

Nederlands

U kunt het hoofdtelefoonsignaal vanaf de TV naar een extern apparaat zenden. Sluit het externe apparaat en de TV aan op de hoofdtelefoon, zoals aangegeven in de volgende afbeelding.

! OPMERKING

- Onderdelen in het menu **GELUID** worden uitgeschakeld wanneer u een hoofdtelefoon aansluit.
- Optische Digitale Audio Uit is niet beschikbaar bij het aansluiten van een hoofdtelefoon.
- Impedantie van hoofdtelefoon: 16 Ω
- Maximale audio-uitvoer van hoofdtelefoon: 0,627 mW tot 1,334 mW
- Grootte van hoofdtelefoonaansluiting: 0,35 cm

Ελληνικά

Μεταδίδει το σήμα ακουστικών από την τηλεόραση σε μια εξωτερική συσκευή. Συνδέστε την εξωτερική συσκευή και την τηλεόραση με τα ακουστικά, όπως φαίνεται στην παρακάτω εικόνα.

! ΣΗΜΕΙΩΣΗ

- Τα στοιχεία του μενού **ΗΧΟΣ** απενεργοποιούνται, όταν συνδέετε ακουστικά.
- Η οπτική ψηφιακή έξοδος ήχου δεν είναι διαθέσιμη, όταν συνδέετε ακουστικά.
- Σύνθετη αντίσταση ακουστικών: 16 Ω
- Μέγιστη έξοδος ήχου ακουστικών: 0,627 mW έως 1,334 mW
- Μέγεθος υποδοχής ακουστικών: 0,35 cm

Audio connection

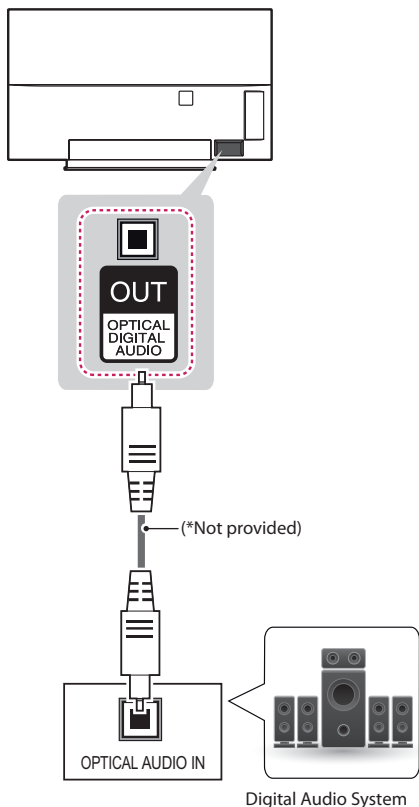

English

You may use an external audio system instead of the built-in speaker.

Digital optical audio connection

Transmits a digital audio signal from the TV to an external device. Connect the external device and the TV with the optical audio cable as shown.

CAUTION

- Do not look into the optical output port. Looking at the laser beam may damage your vision.
- Audio with ACP (Audio Copy Protection) function may block digital audio output.

Deutsch

Sie können anstelle der integrierten Lautsprecher ein optionales externes Audiosystem verwenden.

Anschluss über ein digitales optisches Audiokabel

Überträgt ein digitales Audiosignal vom TV-Gerät an ein externes Gerät. Verbinden Sie das externe Gerät, wie in der folgenden Abbildung gezeigt, mithilfe des optischen Audiokabels mit dem TV-Gerät.

VORSICHT

- Blicken Sie nicht in den optischen Ausgangsanschluss. Der Laserstrahl könnte Ihren Augen schaden.
- Die Funktion Audio mit ACP (Audio-Kopierschutz) blockiert möglicherweise den digitalen Audioausgang.

Français

Vous pouvez utiliser un système audio externe en option à la place d'un haut-parleur intégré.

Connexion audio optique numérique

Permet de transmettre un signal audio numérique de la TV au périphérique externe. Connectez le périphérique externe et la TV avec le câble audio optique comme indiqué sur l'illustration suivante.

ATTENTION

- Ne regardez pas dans le port de sortie optique. Le rayon laser risquerait de vous abîmer la vue.
- La fonction Audio avec ACP (protection copie audio) peut bloquer la sortie audio numérique.

Italiano

È possibile utilizzare un sistema audio esterno opzionale al posto dell'altoparlante integrato.

Collegamento audio ottico digitale

Il segnale audio digitale viene trasmesso dal televisore su un dispositivo esterno. Collegare il dispositivo esterno e il televisore con il cavo audio ottico come mostrato nell'illustrazione di seguito.

ATTENZIONE

- Non guardare nella porta dell'uscita ottica. Guardare il raggio laser potrebbe provocare danni alla vista.
- Contenuti audio con funzione anticopia (ACP, Audio Copy Protection) possono bloccare l'uscita audio digitale.

Español

Puede emplear un sistema de audio externo opcional en vez de los altavoces integrados.

Conexión óptica de audio digital

Transmite una señal de audio digital de la TV a un dispositivo externo. Use el cable de audio óptico para conectar el dispositivo externo a la TV, tal y como se muestra en la siguiente ilustración.

PRECAUCIÓN

- No mire directamente el puerto de salida óptica. El haz de luz del láser puede dañar la vista.
- El audio con función ACP (protección de copia de audio) puede bloquear la salida de audio digital.

Português

Pode utilizar um sistema de áudio externo opcional em vez das colunas incorporadas.

Ligação de áudio óptica digital

Transmite um sinal áudio digital da TV para um dispositivo externo. Ligue o dispositivo externo à TV com o cabo de áudio óptico, conforme demonstrado na ilustração.

ATENÇÃO

- Não olhe para a porta de saída óptica. Se olhar para o feixe laser, poderá prejudicar a visão.
- O áudio com a função ACP (proteção áudio anti-cópia) poderá bloquear a saída áudio digital.

Nederlands

U kunt een optioneel extern audiosysteem gebruiken in plaats van de ingebouwde speaker.

Digitale, optische audioverbinding

U kunt een digitaal audiosignaal vanaf de TV naar een extern apparaat zenden. Sluit het externe apparaat en de TV op elkaar aan met behulp van de optische audiokabel, zoals aangegeven in de volgende afbeelding.

ATTENTIE

- Kijk niet in de optische uitgangspoort. De laserstraal kan schadelijk zijn voor uw ogen.
- Audio met de ACP-functie (analoge kopieerbeveiliging) kan digitale audio-uitvoer blokkeren.

Ελληνικά

Αντί για το ενσωματωμένο ηχείο, μπορείτε να χρησιμοποιήσετε ένα προαιρετικό εξωτερικό ηχοσύστημα.

Ψηφιακή οπτική σύνδεση ήχου

Μεταδίδει ένα ψηφιακό σήμα ήχου από την τηλεόραση σε μια εξωτερική συσκευή. Συνδέστε την εξωτερική συσκευή και την τηλεόραση με το οπτικό καλώδιο ήχου, όπως φαίνεται στην παρακάτω εικόνα.

ΠΡΟΣΟΧΗ

- Μην κοιτάτε μέσα στην οπτική έξοδο. Αν κοιτάξετε τη δέσμη λέιζερ, υπάρχει κίνδυνος βλάβης στην όρασή σας.
- Η λειτουργία Audio with ACP (Audio Copy Protection) ενδέχεται να εμποδίζει την ψηφιακή έξοδο ήχου.

Slovenščina

Namesto vgrajenih zvočnikov uporabite izbirni zunanji zvočni sistem.

Digitalni optični avdio priključek

Prenaša digitalni zvočni signal iz televizorja na zunanjo napravo. Povežite zunanjo napravo in televizor z optičnim zvočnim kablom, kot je prikazano na naslednji sliki.

POZOR

- Ne glejte v optična izhodna vrata. Če pogledate v laserski žarek, si lahko poškodujete vid.
- Zvok s funkcijo ACP (zaščita zvočne kopije) lahko blokira izhodni digitalni zvok.

USB connection

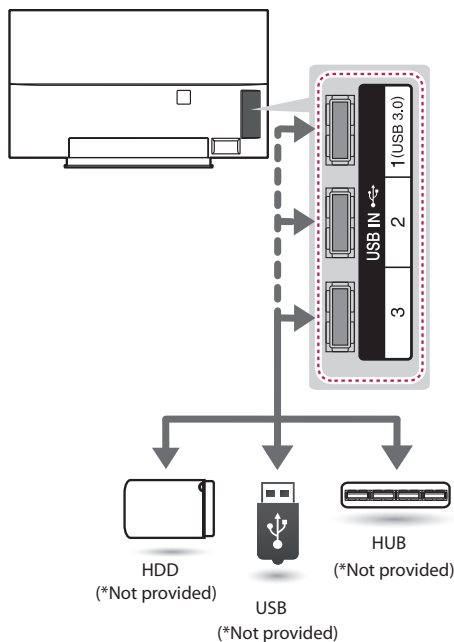

English

Connect a USB storage device such as a USB flash memory, external hard drive or a USB memory card reader to the TV and access the Smart Share menu to use various multimedia files.

! NOTE

- Some USB Hubs may not work. If a USB device connected through a USB Hub is not detected, connect it to the USB IN port on the TV directly.
- Connect the external power source if your USB is needed.
- Connecting via USB 3.0 : Some USB device may not work if it does not meet USB 3.0 standard. In case, connect it to **USB IN 2** or **USB IN 3** port.

Deutsch

Verbinden Sie ein USB-Speichergerät, z. B. USB-Flash-Speicher, eine externe Festplatte oder einen USB-Kartenleser für Speicherkarten mit dem TV-Gerät, und greifen Sie auf das Menü „Smart Share“ zu, um verschiedene Multimedia-Dateien zu verwenden.

! HINWEIS

- Einige USB-Hubs funktionieren vielleicht nicht. Falls ein über einen USB-Hub verbundenes USB-Gerät nicht gefunden wird, verbinden Sie es direkt mit dem USB-IN-Anschluss am TV-Gerät.
- Schließen Sie eine externe Stromquelle an, wenn eine USB-Verbindung erforderlich ist.
- Verbindungsanleitung für USB 3.0 : Einige USB-Geräte, die dem USB 3.0-Standard nicht entsprechen, funktionieren möglicherweise nicht. Schließen Sie Ihr Gerät in diesem Fall an einen **USB IN 2-** oder **USB IN 3-**Anschluss an.

Français

Connectez un périphérique de stockage USB comme une clé USB, un disque dur externe ou une carte mémoire USB à la TV et accédez au menu Smart Share pour utiliser divers fichiers multimédia.

! REMARQUE

- Certains ports USB peuvent ne pas fonctionner. Si un appareil USB branché sur un concentrateur USB n'est pas détecté, connectez-le directement au port USB IN du téléviseur.
- Connectez la source d'alimentation externe si une connexion USB est nécessaire.
- Guide de connexion pour USB 3.0 : Certains appareils USB peuvent ne pas fonctionner s'ils ne prennent pas en charge la norme USB 3.0. Connectez l'appareil aux ports **USB IN 2** ou **USB IN 3**.

Italiano

Collegare una periferica di archiviazione USB, ad esempio una memoria flash USB, un hard disk esterno, o un lettore di schede di memoria USB al televisore e accedere al menu Smart Share per utilizzare diversi file multimediali.

! NOTA

- Alcuni hub USB potrebbero non funzionare. Se un dispositivo USB collegato tramite un hub USB non viene rilevato, collegarlo direttamente alla porta USB IN del TV.
- Collegarsi all'alimentazione esterna se il dispositivo USB lo richiede.
- Guida alla connessione per USB 3.0 : È possibile che alcune periferiche USB non funzionino se non soddisfano lo standard USB 3.0. In tal caso, collegare la periferica alla porta **USB IN 2** o **USB IN 3**.

Español

Conecte un dispositivo de almacenamiento USB, como una memoria flash USB, un disco duro externo o un lector de tarjetas de memoria USB a la TV y acceda al menú Smart Share para manejar diversos archivos multimedia.

! NOTA

- Es posible que algunos concentradores USB no funcionen. Si no se detecta un dispositivo USB conectado mediante un concentrador USB, conéctelo directamente al puerto USB IN de la TV.
- Conecte la fuente de alimentación externa si necesita el USB.
- Guía de conexión para USB 3.0: Es posible que algunos dispositivos USB no funcionen si no cumplen con el estándar USB 3.0. En ese caso, conéctelo al puerto **USB IN 2** o **USB IN 3**.

Português

Ligue um dispositivo de armazenamento USB, como por exemplo uma memória flash USB, uma unidade de disco rígido externa ou um leitor de cartões de memória USB, à TV e acesse ao menu Smart Share para utilizar vários tipos de ficheiros multimédia.

! NOTA

- Alguns hubs USB poderão não funcionar. Se não for detectado um dispositivo USB ligado através de um hub USB, ligue o dispositivo directamente à porta USB IN na TV.
- Ligue a fonte de alimentação externa do seu equipamento USB se for necessário.
- Guia de ligação para USB 3.0: Alguns dispositivos USB poderão não funcionar se não forem compatíveis com o padrão USB 3.0. Se for o caso, ligue o dispositivo em questão à porta **USB IN 2** ou **USB IN 3**.

Nederlands

Sluit een USB-opslagapparaat, zoals een USB-flashgeheugen, externe harde schijf of een USB-geheugenkaartlezer, aan op de TV en open het menu Smart Share om diverse multimediatebestanden te kunnen gebruiken.

! PMERKING

- Sommige USB-hubs werken mogelijk niet. Als een USB-apparaat dat via een USB-hub is aangesloten niet wordt gedetecteerd, sluit u het apparaat direct aan op de USB-poort van de TV.
- Sluit het USB-apparaat, indien van toepassing, op een stopcontact aan.
- Informatie met betrekking tot USB 3.0: Sommige USB-apparaten werken mogelijk niet wanneer ze niet voldoen aan de USB 3.0-standaard. In dat geval sluit u het apparaat aan op de **USB IN 2**- of **USB IN 3**-poort.

Ελληνικά

Συνδέστε μια συσκευή αποθήκευσης USB, όπως μια μνήμη flash USB, έναν εξωτερικό σκληρό δίσκο ή μια συσκευή ανάγνωσης καρτών μνήμης USB, στην τηλεόραση και μεταβείτε στο μενού Smart Share για τη χρήση διάφορων αρχείων πολυμέσων.

! ΣΗΜΕΙΩΣΗ

- Ορισμένοι διανομείς USB ενδέχεται να μην λειτουργούν. Αν δεν ανιχνεύεται μια συσκευή USB που έχει συνδεθεί μέσω διανομέα USB, συνδέστε την απευθείας στη θύρα USB IN της τηλεόρασης.
- Συνδέστε την εξωτερική πηγή τροφοδοσίας αν η εξωτερική συσκευή διαθέτει δικό της καλώδιο.
- Οδηγός σύνδεσης για USB 3.0: Ορισμένες συσκευές USB ενδέχεται να μην λειτουργούν αν δεν πληρούν το πρότυπο USB 3.0. Σε αυτήν την περίπτωση συνδέστε σε θύρα **USB IN 2** ή **USB IN 3**.

Slovenščina

Na televizor priključite pomnilniško napravo USB, kot je pomnilnik USB Flash, zunanji trdi disk ali bralnik pomnilniških kartic USB in odprite meni Smart Share, da uporabite različne večpredstavnostne datoteke.

! OPOMBA

- Nekatera zvezdišča USB morda ne bodo delovala. Če naprava USB, povezana prek zvezdišča USB, ni zaznana, jo priključite neposredno na vrata USB IN na televizorju.
- Priključite vir zunanjšega napajanja, če ga naprava USB zahteva.
- Navodila za priključitev USB 3.0: Naprave USB, ki ne podpirajo standarda USB 3.0, ne bodo delovale. V tem primeru napravo priključite na vrata **USB IN 2** ali **USB IN 3**.

CI module connection

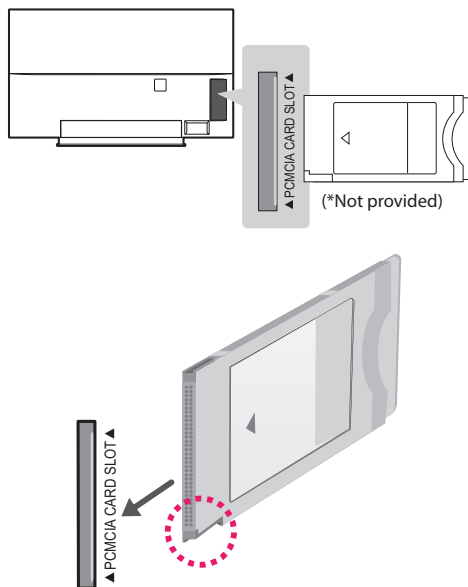

English

View the encrypted (pay) services in digital TV mode. To watch pay services, you need to subscribe and get CI/CI+ card from pay TV operator. This feature depends on pay TV operator.

! NOTE

- Check if the CI module is inserted into the PCMCIA CARD SLOT in the right direction. If the module is not inserted properly, this can cause damage to the TV and the PCMCIA CARD SLOT.
- If the TV does not display any video and audio when CI/CI+ CAM is connected, Please contact to pay service provider which you subscribe.

Deutsch

Zeigen Sie verschlüsselte Dienste (Bezahldienste) im digitalen TV-Modus an. Für den Empfang von Pay-TV müssen Sie ein Abonnement abschließen; dann erhalten Sie eine CI/CI+-Karte vom Pay-TV-Anbieter. Diese Funktion hängt vom Pay-TV-Anbieter ab.

! HINWEIS

- Überprüfen Sie, ob das CI-Modul richtig herum in den PCMCIA-Kartensteckplatz gesteckt wurde. Falls das Modul nicht korrekt eingesetzt wurde, können TV-Gerät und PCMCIA-Kartensteckplatz beschädigt werden.
- Wenn das TV-Gerät keine Videos oder Audio-Dateien abspielt, während es mit CI/CI+ CAM verbunden ist, wenden Sie sich an den Pay-TV-Anbieter, bei dem Sie Ihr Abonnement abgeschlossen haben.

Français

Affichez les services cryptés (payants) en mode TV numérique. Pour regarder des services payants, vous devez vous abonner et obtenir une carte CI/CI+ auprès de l'opérateur de télévision payante. Cette fonction dépend de l'opérateur de télévision payante.

! REMARQUE

- Vérifiez si le module CI est inséré dans le bon sens dans la fente de la carte PCMCIA. Si le module est mal inséré, la TV pourrait subir des dommages ainsi que la fente de la carte PCMCIA.
- Si le téléviseur n'affiche aucune vidéo et n'émet aucun son lorsque l'entrée CI/CI+ CAM est connectée, contactez votre opérateur de service payant.

Italiano

Consente la visione dei servizi codificati (a pagamento) in modalità TV digitale. Per i servizi a pagamento, è necessario iscriversi e richiedere una scheda CI/CI+ all'operatore della TV a pagamento. Questa funzione dipende dall'operatore della TV a pagamento.

! NOTA

- Verificare che il modulo CI sia inserito nello slot della scheda PCMCIA nel verso corretto. Se il modulo non è inserito nel modo corretto, possono verificarsi danni alla TV e allo slot stesso.
- Se sul TV non viene visualizzato alcun segnale video e audio dopo aver collegato la scheda CI/CI+ CAM, contattare il provider del servizio a cui è stata effettuata la registrazione.

Español

Puede visualizar los servicios de abono (de pago) en el modo de DTV. Para ver servicios de pago, deberá suscribirse y obtener una tarjeta CI/CI+ del operador de la televisión de pago. Esta función depende del operador de la televisión de pago.

! NOTA

- Compruebe si el módulo CI se ha insertado en la ranura para tarjeta PCMCIA en la dirección correcta. Si el módulo no se ha insertado correctamente, podría causar daños en la TV y en la ranura para tarjeta PCMCIA.
- Si la TV no muestra ningún audio o vídeo cuando la tarjeta CI/CI+ CAM está conectada, póngase en contacto con el proveedor de servicios de pago al que está suscrito.

Português

Visualizar os serviços encriptados (pagos) no modo de TV digital. Para ver serviços pagos, é necessário subscrever e obter um cartão CI/CI+ junto do operador de TV paga. Esta funcionalidade depende do operador de TV paga.

! NOTA

- Verifique se o módulo CI está inserido na ranhura de cartão PCMCIA no sentido correcto. Se o módulo não estiver inserido correctamente, pode danificar a TV e a ranhura de cartões PCMCIA.
- Se a TV não apresentar vídeo nem áudio quando o CI/CI+ CAM estiver ligado, contacte o prestador dos serviços pagos que subscreveu.

Nederlands

Bekijk gescrembelde services (betaalservices) in de digitale TV-modus. Als u naar betaal-TV wilt kijken, dient u een abonnement te nemen en een CI/CI+ kaart aan te vragen bij uw betaal-TV-exploitant. Deze functie hangt af van de betaal-TV-exploitant.

! OPMERKING

- Controleer of de CI-module in de juiste richting is geplaatst in de PCMCIA-kaartsleuf. Indien de module niet goed is geplaatst, kan dit schade veroorzaken aan de TV en de PCMCIA-kaartsleuf.
- Als de TV geen audio en video afspeelt terwijl CI/CI+ CAM is aangesloten, neem dan contact op met de exploitant waarbij u bent geabonneerd.

Ελληνικά

Παρακολουθήστε κρυπτογραφημένες (συνδρομητικές) υπηρεσίες στη λειτουργία ψηφιακής τηλεόρασης. Για να παρακολουθήσετε συνδρομητικές υπηρεσίες, πρέπει να εγγραφείτε και να αποκτήσετε μια κάρτα CI/CI+ από το φορέα συνδρομητικής τηλεόρασης. Αυτή η λειτουργία εξαρτάται από το φορέα συνδρομητικής τηλεόρασης.

! ΣΗΜΕΙΩΣΗ

- Ελέγξτε αν η μονάδα CI έχει τοποθετηθεί στην εσοχή κάρτας PCMCIA με τη σωστή κατεύθυνση. Αν δεν έχει τοποθετηθεί σωστά, μπορεί να προκαλέσει ζημιά στην τηλεόραση και στην υποδοχή κάρτας PCMCIA.
- Εάν η τηλεόραση δεν αναπαράγει εικόνα ή ήχο κατά τη σύνδεση της CI/CI+ CAM, επικοινωνήστε με το φορέα συνδρομητικής τηλεόρασης στον οποίο έχετε εγγραφεί.

Slovenščina

Za ogled kodiranih (plačljivih) storitev v digitalnem televizijskem načinu. Za gledanje plačljivih storitev se morate naročiti pri ponudniku televizijskih storitev in pri njem pridobiti kartico CI/CI+. Ta funkcija je odvisna od ponudnika plačljive televizije.

! OPOMBA

- Prepričajte se, da je CI modul pravilno vstavljen v režo za PCMCIA kartice. Če modul ni obrnjen pravilno, lahko pride do poškodbe TV aparata in PCMCIA reže.
- Če televizor ne predvaja videa in zvoka, ko je priključen CI/CI+ CAM, se obrnite na ponudnika, pri katerem ste naročeni na plačljive storitve.

Euro scart connection

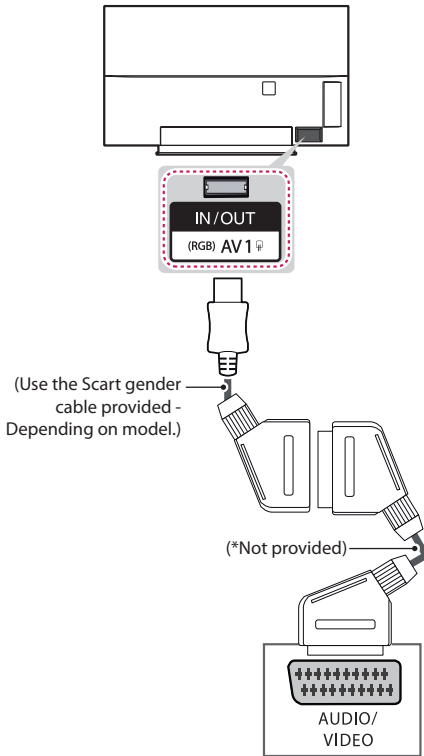

English

Transmits the video and audio signals from an external device to the TV set. Connect the external device and the TV set with the Scart gender cable as shown.

Output Type / Current input mode	AV1 (TV Out ¹)
Digital TV	Digital TV
Analogue TV, AV	Analogue TV
Component	
HDMI	

1 TV Out : Outputs Analogue TV or Digital TV signals.

NOTE

- Any Euro scart cable used must have a signal shield.
- When watching digital TV in 3D imaging mode, only 2D out signals can be output through the SCART cable.
- If you use the Time Machine function on digital TV, TV out signals cannot be output through the SCART cable.

Deutsch

Überträgt Video- und Audiosignale von einem externen Gerät an das TV-Gerät. Verbinden Sie das externe Gerät wie in der Abbildung gezeigt über ein Euro-Scart-Kabel (oder ein anderes Scart-Kabel) mit dem TV-Gerät.

Ausgangstyp / Aktueller Eingangsmodus	AV1 (TV-Ausgang ¹)
Digital-TV	Digital-TV
Analog-TV, AV	Analog-TV
Component	
HDMI	

1 TV-Ausgang : Ausgang für analoge und digitale Fernsehsignale.

HINWEIS

- Das Euro-Scart-Kabel muss signaltechnisch abgeschirmt sein.
- Bei digitalem Fernsehen im 3D-Modus können nur 2D-Ausgangssignale über das SCART-Kabel ausgegeben werden.
- Wenn Sie die Funktion „Time Machine“ des Digital-TVs nutzen, können keine TVAusgangssignale über das SCART-Kabel ausgegeben werden.

Français

Transmet les signaux audio et vidéo d'un appareil externe au téléviseur. Connectez le périphérique externe et le téléviseur avec le câble Péritel mâle comme indiqué.

Type de sortie Mode d'entrée actuel	AV1 (Sortie TV ¹)
TV numérique	TV numérique
TV analogique, AV	TV analogique
Composant	
HDMI	

1 Sortie TV : sortie de signaux en mode TV analogique ou en mode TV numérique.

REMARQUE

- Tous les câbles Euro scart utilisés doivent être des câbles de signal blindés.
- Quand le mode 3D est sélectionné sur la télévision numérique, seuls les signaux de sortie 2D peuvent être émis via le câble péritel.
- Si vous utilisez la fonction Time Machine sur le téléviseur numérique, les signaux de sortie du téléviseur ne peuvent être traités via le câble SCART.

Español

Transmite las señales de audio y vídeo de un dispositivo externo a la TV. Use el de género SCART para conectar el dispositivo externo a la TV como se muestra.

Tipo de salida Modo de entrada	AV1 (Salida de TV ¹)
TV digital	TV digital
TV analógica, AV	TV analógica
Component	
HDMI	

1 Salida de TV : salida de señales de TV analógica o digital.

NOTA

- Todo cable euroconector que se emplee deberá estar blindado.
- Cuando visualice la TV digital en modo de imagen 3D, sólo podrá utilizar el euroconector para las señales de salida 2D.
- Si usa la función Time Machine en la TV digital, no podrá utilizar el SCART para las señales de salida de la TV.

Italiano

Consente la trasmissione dei segnali audio e video da un dispositivo esterno al televisore. Collegare il dispositivo esterno e il TV con un cavo generico Euro Scart come mostrato.

Tipo di uscita Modalità di ingresso corrente	AV1 (Uscita TV ¹)
TV digitale	TV digitale
TV analogica, AV	TV analogica
Component	
HDMI	

1 Uscita TV : uscite segnali TV analogica o TV digitale.

NOTA

- I cavi Euro Scart devono essere schermati.
- Quando si guarda il TV digitale in modalità immagini 3D, solo i segnali di uscita 2D possono passare attraverso il cavo SCART.
- Se si utilizza la funzione Time Machine sul TV digitale, i segnali di uscita del TV non potranno essere trasmessi tramite il cavo SCART.

Português

Transmite os sinais de vídeo e áudio de um dispositivo externo para a TV. Ligue o dispositivo externo ao televisor com o cabo Scart macho, conforme demonstrado.

Tipo de saída Modo de entrada actual	AV1 (Saída TV ¹)
TV Digital	TV Digital
TV Analógica, AV	TV Analógica
Componentes	
HDMI	

1 Saída TV : Sinais de Saída de TV Analógica ou Digital.

NOTA

- Qualquer cabo Euro scart utilizado terá de ser blindado.
- Quando estiver a ver TV digital no modo de imagem em 3D, apenas os sinais de saída 2D podem ser emitidos através do cabo SCART.
- Se utilizar a função Time Machine numa TV digital, não é possível enviar os sinais de saída da TV através do cabo SCART.

Nederlands

U kunt de video- en audiosignalen vanaf een extern apparaat naar de TV zenden. Sluit het externe apparaat en de TV op elkaar aan met behulp van de Scart-kabel (mannetje/vrouwje), zoals in de afbeelding.

Uitvoertype Huidige invoermodus	AV1 (TV Uit ¹)
Digitale TV	Digitale TV
Analoge TV, AV	Analoge TV
Component	
HDMI	

1 TV Uit : voert analoge TV-signalen of Digitale TVsignalen uit.

OPMERKING

- Voor elke Scart-kabel moet het signaal zijn afgeschermd.
- Tijdens het kijken naar digitale TV in de modus voor 3D-beelden kunnen alleen 2D-uitsignalen worden uitgevoerd via de SCART-kabel.
- Als u de functie Time Machine op digitale TV gebruikt, kunnen TV uit-signalen niet worden uitgevoerd via de SCART-kabel.

Ελληνικά

Μεταδίδει τα σήματα εικόνας και ήχου από μια εξωτερική συσκευή στην τηλεόραση. Συνδέστε την εξωτερική συσκευή και την τηλεόραση με ένα καλώδιο Euro Scart αρσενικό-θηλυκό όπως φαίνεται στην εικόνα.

Τύπος εξόδου Τρέχουσα λειτουργία εισόδου	AV1 (Έξοδος TV ¹)
Ψηφιακή τηλεόραση	Ψηφιακή τηλεόραση
Αναλογική τηλεόραση, AV	Αναλογική τηλεόραση
Component	
HDMI	

1 Έξοδος TV : Έξοδοι αναλογικού σήματος τηλεόρασης ή ψηφιακού σήματος τηλεόρασης.

ΣΗΜΕΙΩΣΗ

- Κάθε καλώδιο Euro Scart που χρησιμοποιείται πρέπει να διαθέτει θωράκιση σήματος.
- Όταν παρακολουθείτε ψηφιακή τηλεόραση στη λειτουργία απεικόνισης 3D, μόνο τα σήματα εξόδου 2D μεταδίδονται μέσω του καλωδίου SCART.
- Αν χρησιμοποιείτε τη λειτουργία Time Machine σε ψηφιακή τηλεόραση, τα σήματα εξόδου της τηλεόρασης δεν μπορούν να μεταδοθούν μέσω καλωδίου SCART.

Slovenščina

Prenaša video in avdio signale iz zunanje naprave na televizor. Povežite zunanjo napravo in televizor s pretvorniškim kablom Euro Scart, kot je prikazano.

Vrsta izhoda Trenutni način vhoda	AV1 (TV-izhod ¹)
Digitalna TV	Digitalna TV
Analogna TV, AV	Analogna TV
Komponentni	
HDMI	

1 TV-izhod : Izhod za analogne in digitalne televizijske signale.

OPOMBA

- Kabel Euro Scart mora biti signalno zaščiten.
- Pri gledanju digitalne televizije v 3D-načinu je mogoče po kablu SCART oddajati le 2D-izhodne signale.
- Pri uporabi funkcije Time Machine pri digitalni televiziji izhodnih signalov monitorja ni mogoče oddajati po kablu SCART.

English

Connect various external devices to the TV and switch input modes to select an external device. For more information on external device's connection, refer to the manual provided with each device.

Available external devices are: HD receivers, DVD players, VCRs, audio systems, USB storage devices, PC, gaming devices, and other external devices.

NOTE

- The external device connection may differ from the model.
- Connect external devices to the TV regardless of the order of the TV port.
- If you record a TV program on a DVD recorder or VCR, make sure to connect the TV signal input cable to the TV through a DVD recorder or VCR. For more information of recording, refer to the manual provided with the connected device.
- Refer to the external equipment's manual for operating instructions.
- If you connect a gaming device to the TV, use the cable supplied with the gaming device.
- In PC mode, there may be noise associated with the resolution, vertical pattern, contrast or brightness. If noise is present, change the PC output to another resolution, change the refresh rate to another rate or adjust the brightness and contrast on the PICTURE menu until the picture is clear.
- In PC mode, some resolution settings may not work properly depending on the graphics card.
- If Ultra HD content is played via PC, the video or audio may have disruptions intermittently depending on your PC's performance.

Deutsch

Verbinden Sie mehrere externe Geräte mit dem TVGerät, und wechseln Sie die Eingangsmodi, um ein externes Gerät auszuwählen. Weitere Informationen zum Anschluss von externen Geräten entnehmen Sie bitte dem Handbuch des jeweiligen Gerätes.

Verfügbare externe Geräte sind : HD-Receiver, DVD-Player, Videorekorder, Audiosysteme, USB-Speichergeräte, PCs, Spielkonsolen und weitere externe Geräte.

HINWEIS

- Der Anschluss für externe Geräte kann von Modell zu Modell unterschiedlich sein.
- Verbinden Sie externe Geräte unabhängig von der Reihenfolge der Anschlüsse mit dem TVGerät.
- Wenn Sie eine Fernsehsendung über DVD- oder Videorekorder aufnehmen, vergewissern Sie sich, dass das TVGerät über das Eingangskabel für das TVSignal mit dem DVD- oder Videorekorder verbunden ist. Weitere Informationen zu Aufnahmen entnehmen Sie bitte dem Handbuch des verbundenen Gerätes.
- Anweisungen zum Betrieb finden Sie im Handbuch des externen Gerätes.
- Wenn Sie eine Spielekonsole mit dem TVGerät verbinden, verwenden Sie das mit der Konsole mitgelieferte Kabel.
- Im PC-Modus kann es hinsichtlich Auflösung, vertikalem Muster, Kontrast oder Helligkeit zu Rauschen kommen. Wenn Rauschen auftritt, stellen Sie den PC auf eine andere Auflösung ein, ändern Sie die Bildwiederholrate, oder passen Sie Helligkeit und Kontrast im Menü „BILD“ an, bis das Bild optimal ist.
- Abhängig von der Grafikkarte funktionieren im PC-Modus einige Auflösungseinstellungen möglicherweise nicht ordnungsgemäß.
- Falls Sie Ultra-HD-Inhalte über einen PC zuspielden, ist dessen Leistungsfähigkeit entscheidend für ein störungsfreies Abspielverhalten von Bild & Ton.

Français

Connectez divers périphériques externes à la TV et changez de mode de source d'entrée pour sélectionner un périphérique externe. Pour en savoir plus sur le raccordement d'un périphérique externe, reportez-vous au manuel fourni avec ce dernier.

Les périphériques externes disponibles sont les suivants : récepteurs HD, lecteurs DVD, VCR, systèmes audio, périphériques de stockage USB, PC, consoles de jeu et autres périphériques externes.

! REMARQUE

- Le raccordement du périphérique externe peut différer du modèle.
- Connectez des périphériques externes à la TV sans tenir compte de l'ordre du port TV.
- Si vous enregistrez un programme TV sur un enregistreur de DVD ou un magnétoscope, veillez à raccorder le câble de source d'entrée du signal de la TV à la TV via un enregistreur de DVD ou un magnétoscope. Pour en savoir plus sur l'enregistrement, reportez-vous au manuel fourni avec le périphérique connecté.
- Veuillez consulter le manuel de l'équipement externe contenant les instructions d'utilisation.
- Si vous connectez une console de jeu à la TV, utilisez le câble fourni avec la console de jeu.
- En mode PC, un bruit peut être associé à la résolution, au modèle vertical, au contraste ou à la luminosité. En présence de bruit, changez la résolution de la sortie PC, changez le niveau du taux de rafraîchissement ou réglez la luminosité et le contraste dans le menu IMAGE jusqu'à ce que l'image soit nette.
- En mode PC, certains réglages de la résolution peuvent ne pas fonctionner correctement en fonction de la carte graphique utilisée.
- Lors de la lecture de contenu Ultra HD sur votre PC, il se peut, selon les performances de votre PC, que la lecture de contenus vidéo ou audio soit altérée.

Italiano

Collegare diversi dispositivi esterni al televisore e modificare la modalità di ingresso per selezionare un dispositivo esterno. Per ulteriori informazioni sul collegamento di un dispositivo esterno, consultare il manuale fornito in dotazione con ciascun dispositivo.

È possibile collegare i seguenti dispositivi esterni : ricevitori HD, lettori DVD, VCR, sistemi audio, periferiche di archiviazione USB, PC, console per videogiochi e altri dispositivi esterni.

! NOTA

- Il collegamento del dispositivo esterno può variare in base al modello.
- Collegare i dispositivi esterni al televisore a prescindere dall'ordine della porta del televisore.
- Se si registra un programma TV su un registratore DVD o VCR, accertarsi di collegare il cavo di ingresso del segnale al televisore attraverso un registratore DVD o VCR. Per ulteriori informazioni sulla registrazione, consultare il manuale fornito in dotazione con il dispositivo collegato. Consultare il manuale dell'apparecchiatura esterna per le istruzioni operative.
- Se si collega una console per videogiochi alla TV, utilizzare il cavo fornito con il dispositivo.
- In modalità PC, possono essere presenti interferenze relative alla risoluzione, schemi verticali, contrasto o luminosità.
- In caso di interferenze, modificare la modalità PC impostando un'altra risoluzione o modificando la frequenza di aggiornamento oppure regolare luminosità e contrasto sul menu IMMAGINE finché non si ottiene un'immagine nitida.
- A seconda della scheda grafica utilizzata, alcune impostazioni di risoluzione potrebbero non essere adatte alla modalità PC.
- Se i contenuti Ultra HD vengono riprodotti sul PC, il video o l'audio potrebbero interrompersi a seconda delle prestazioni del PC in uso.

Español

Puede conectar varios dispositivos externos a la TV y cambiar entre los modos de entrada para seleccionar un dispositivo externo. Para obtener más información sobre la conexión de dispositivos externos, consulte el manual que se incluye con cada dispositivo.

Los dispositivos externos disponibles son : receptores HD, reproductores de DVD, vídeos, sistemas de audio, dispositivos de almacenamiento USB, PC, consolas de juegos, etc.

! NOTA

- La conexión de dispositivos externos puede variar entre distintos modelos.
- Conecte los dispositivos externos a la TV independientemente del orden de los puertos de la TV.
- Si graba un programa de TV en un grabador de DVD o un vídeo, asegúrese de conectar el cable de entrada de señal de TV a la TV a través del grabador de DVD o del vídeo. Para obtener más información sobre la grabación, consulte el manual que se incluye con el dispositivo que se conecte.
- Consulte el manual del equipo externo para obtener las instrucciones de funcionamiento.
- Si conecta una consola de juegos a la TV, emplee el cable proporcionado con el dispositivo en cuestión.
- En el modo PC, puede que se genere ruido asociado a la resolución, al patrón vertical, al contraste o a la luminosidad. Si se produce ruido, cambie la salida PC a otra resolución, cambie la frecuencia de actualización o ajuste la luminosidad y el contraste del menú IMAGEN hasta que la imagen se muestre más clara.
- En el modo PC, puede que algunos ajustes de la resolución no funcionen correctamente en función de la tarjeta gráfica.
- Si se reproduce contenido Ultra HD en el PC, la imagen o el sonido puede interrumpirse de forma intermitente, dependiendo del rendimiento del PC.

Português

Ligue vários dispositivos externos à TV e mude os modos de entrada para seleccionar um dispositivo externo. Para mais informações sobre a ligação de dispositivos externos, consulte o manual fornecido com cada dispositivo.

Os dispositivos externos disponíveis são : receptores HD, leitores de DVD, videogravadores, sistemas de áudio, dispositivos de armazenamento USB, PC, dispositivos de jogos e outros dispositivos externos.

! NOTA

- A ligação do dispositivo externo pode ser diferente da do modelo.
- Ligue dispositivos externos à TV independentemente da ordem da porta da TV.
- Se gravar um programa de televisão num gravador de DVD ou num videogravador, não se esqueça de ligar o cabo do de entrada do sinal de TV à TV através do gravador de DVD ou do videogravador. Para mais informações sobre a gravação, consulte o manual fornecido com o dispositivo ligado.
- Consulte o manual do equipamento externo sobre instruções de funcionamento.
- Se ligar um dispositivo de jogos à TV, utilize o cabo fornecido com o dispositivo de jogos.
- No modo PC, poderá ser produzido um ruído associado à resolução, padrão vertical, contraste ou luminosidade. Se se verificar ruído, altere a saída do PC para outra resolução, altere a frequência de actualização para outra frequência ou ajuste a luminosidade e o contraste no menu IMAGEM até a imagem ficar nítida.
- No modo PC, algumas definições de resolução podem não funcionar correctamente, dependendo da placa gráfica.
- Se reproduzir conteúdo em Ultra HD no seu PC, poderá haver interrupções no vídeo ou no áudio, dependendo do desempenho do PC.

Nederlands

U kunt diverse externe apparaten aansluiten op de TV en de invoerbron wijzigen om het externe apparaat te kiezen. Zie voor meer informatie over het aansluiten van externe apparaten de handleiding die bij elk extern apparaat is geleverd.

De mogelijke externe apparaten zijn : HD-ontvangers, DVD-spelers, videorecorders, audiosystemen, USBopslagapparaten, PC's, game-apparaten en andere externe apparaten.

! OPMERKING

- De aansluiting van externe apparaten kan per model verschillen.
- Sluit externe apparaten aan op de TV, ongeacht de volgorde van de TV-poort.
- Als u een TV-programma opneemt op een DVD-recorder of videorecorder, moet u ervoor zorgen dat de TV-signaalinvoerkabel via de DVD-recorder of videorecorder op de TV is aangesloten. Zie voor meer informatie over het opnemen de handleiding die bij het aangesloten apparaat is geleverd.
- Raadpleeg de handleiding bij het externe apparaat voor bedieningsinstructies.
- Als u een game-apparaat aansluit op de TV, gebruik dan de kabel die bij het gameapparaat is geleverd.
- Het is mogelijk dat in de PC-modus ruis aan de resolutie, het verticale patroon, het contrast of de helderheid is gekoppeld. Wijzig in dat geval de PC-uitvoer in een andere resolutie, verander de vernieuwingsfrequentie in een andere frequentie of pas de helderheid en het contrast in het menu AFBEELDING aan tot het beeld duidelijk is.
- Afhankelijk van de grafische kaart werken bepaalde resolutie-instellingen in de PCmodus mogelijk niet juist.
- Als er Ultra HD-inhoud op uw PC wordt afgespeeld, kan de video of audio mogelijk worden verstoord, afhankelijk van de prestaties van uw PC.

Ελληνικά

Για να επιλέξετε μια εξωτερική συσκευή, Συνδέστε διάφορες εξωτερικές συσκευές στην τηλεόραση και αλλάξτε λειτουργίες εισόδου. Για περισσότερες πληροφορίες σχετικά με τη σύνδεση εξωτερικών συσκευών, ανατρέξτε στο εγχειρίδιο που παρέχεται με κάθε συσκευή.

Οι διαθέσιμες εξωτερικές συσκευές περιλαμβάνουν δέκτες HD, συσκευές αναπαραγωγής DVD, VCR, ηχοσυστήματα, συσκευές αποθήκευσης USB, υπολογιστές, παιχνιδιομηχανές και άλλες εξωτερικές συσκευές.

! ΣΗΜΕΙΩΣΗ

- Η σύνδεση εξωτερικών συσκευών ενδέχεται να διαφέρει ανάλογα με το μοντέλο.
- Μπορείτε να συνδέσετε εξωτερικές συσκευές στην τηλεόραση, ανεξάρτητα από τη σειρά της θύρας της τηλεόρασης.
- Για να εγγράψετε ένα τηλεοπτικό πρόγραμμα σε μια συσκευή εγγραφής DVD ή VCR, βεβαιωθείτε ότι έχετε συνδέσει το καλώδιο εισόδου τηλεοπτικού σήματος στη συσκευή εγγραφής DVD ή VCR. Για περισσότερες πληροφορίες σχετικά με την εγγραφή, ανατρέξτε στο εγχειρίδιο που παρέχεται με τη συνδεδεμένη συσκευή.
- Για οδηγίες λειτουργίας, ανατρέξτε στο εγχειρίδιο του εξωτερικού εξοπλισμού.
- Για να συνδέσετε μια παιχνιδιομηχανή στην τηλεόραση, χρησιμοποιήστε το καλώδιο που παρέχεται με την παιχνιδιομηχανή.
- Στη λειτουργία PC, ενδέχεται να υπάρχει θόρυβος λόγω της ανάλυσης, του κάθετου πλέγματος, της αντίθεσης ή της φωτεινότητας. Εάν υπάρχει θόρυβος, αλλάξτε την ανάλυση στη λειτουργία PC ή το ρυθμό ανανέωσης ή ρυθμίστε τη φωτεινότητα και την αντίθεση στο μενού ΕΙΚΟΝΑ, μέχρι να είναι καθαρή η εικόνα.
- Σε λειτουργία PC, ορισμένες ρυθμίσεις ανάλυσης ενδεχομένως να μην λειτουργούν σωστά, ανάλογα με την κάρτα γραφικών.
- Αν γίνεται αναπαραγωγή περιεχομένου Ultra HD στο PC σας, το βίντεο ή ο ήχος μπορεί να διακόπτονται ανά διαστήματα, ανάλογα με την απόδοση του PC.

Slovenščina

Priključite različne zunanje naprave na televizor in vklopite vhodne načine, da izberete zunanjo napravo. Za dodatne informacije o priključitvi zunanje naprave glejte navodila za uporabo, ki so priložena posamezni napravi.

Zunanje naprave, ki so na voljo, so : HD-sprejemniki, DVD-predvajalniki, videorekorderji, zvočni sistemi, pomnilniki USB, računalniki, igralne konzole in druge zunanje naprave.

! OPOMBA

- Povezava z zunanjo napravo je lahko odvisna od modela.
- Zunanje naprave priključite na priključke televizorja v poljubnem zaporedju.
- Če televizijski program snemate na DVDsnemalnik ali videorekorder, morate DVDsnemalnik ali videorekorder priključiti na televizor s signalnim vhodnim kablom za televizor. Za dodatne informacije o snemanju glejte navodila za uporabo, ki so priložena priključeni napravi.
- Navodila za uporabo si oglejte v priročniku zunanje opreme.
- Če želite na televizor priključiti igralno konzolo, uporabite kabel, ki je bil priložen igralni konzoli.
- V načinu računalnika se lahko pojavi šum, ki je povezan z ločljivostjo, navpičnim vzorcem, kontrastom ali svetlostjo. Če se pojavi šum, spremenite izhodno ločljivost računalnika, spremenite hitrost osveževanje ali v meniju FOTOGRAFIJA prilagodite svetlost in kontrast, dokler slika ni jasna.
- V načinu računalnika nekatere nastavitve ločljivosti morda ne bodo delovale pravilno (odvisno od grafične kartice).
- Če v računalniku predvajate vsebino ultra visoke ločljivosti, sta lahko slika in zvok prekinjena, odvisno od zmogljivosti računalnika.





OWNER'S MANUAL OLED TV

Please read this manual carefully before operating your set and retain it for future reference.

TABLE OF CONTENTS

3 LICENSES

3 OPEN SOURCE SOFTWARE NOTICE INFORMATION

4 SAFETY INSTRUCTIONS

- 11 - Viewing 3D Imaging
(Only 3D models)

13 INSTALLATION PROCEDURE

14 ASSEMBLING AND PREPARING

- 14 Unpacking
16 Separate purchase
17 Parts and buttons
18 - Using the joystick button
19 Lifting and moving the TV
20 Mounting on a table
21 Mounting on a wall

22 MAGIC REMOTE FUNCTIONS

- 24 Registering magic remote
24 How to use magic remote
25 Precautions to Take when Using the Magic Remote

25 USING THE USER GUIDE

26 MAINTENANCE

- 26 Cleaning your TV
26 - Screen, frame, cabinet and stand
26 - Power cord

27 TROUBLESHOOTING

27 SPECIFICATIONS



WARNING

- If you ignore the warning message, you may be seriously injured or there is a possibility of accident or death.



CAUTION

- If you ignore the caution message, you may be slightly injured or the product may be damaged.



NOTE

- The note helps you understand and use the product safely. Please read the note carefully before using the product.

LICENSES

Supported licenses may differ by model. For more information about licenses, visit www.lg.com.



OPEN SOURCE SOFTWARE NOTICE INFORMATION

To obtain the source code under GPL, LGPL, MPL, and other open source licenses, that is contained in this product, please visit <http://opensource.lge.com>.

In addition to the source code, all referred license terms, warranty disclaimers and copyright notices are available for download.

LG Electronics will also provide open source code to you on CD-ROM for a charge covering the cost of performing such distribution (such as the cost of media, shipping, and handling) upon email request to opensource@lge.com. This offer is valid for three (3) years from the date on which you purchased the product.

SAFETY INSTRUCTIONS



Please read these safety precautions carefully before using the product.

! WARNING



- Do not place the TV and/or remote control in the following environments:
 - A location exposed to direct sunlight
 - An area with high humidity such as a bathroom
 - Near any heat source such as stoves and other devices that produce heat
 - Near kitchen counters or humidifiers where they can easily be exposed to steam or oil
 - An area exposed to rain or wind
 - Near containers of water such as vases

Otherwise, this may result in fire, electric shock, malfunction or product deformation.



- Do not place the product where it might be exposed to dust. This may cause a fire hazard.

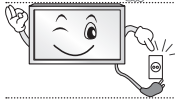

- Mains Plug is the TV connecting/disconnecting device to AC mains electric supply. This plug must remain readily attached and operable when TV is in use.



- Do not touch the power plug with wet hands. Additionally, if the cord pin is wet or covered with dust, dry the power plug completely or wipe dust off. You may be electrocuted due to excess moisture.



- Make sure to connect Mains cable to compliant AC mains socket with Grounded earth pin. (Except for devices which are not grounded on earth.) Otherwise possibility you may be electrocuted or injured.



- Insert power cable plug completely into wall socket otherwise if not secured completely into socket, fire ignition may break out.



- Ensure the power cord does not come into contact with hot objects such as a heater. This may cause a fire or an electric shock hazard.

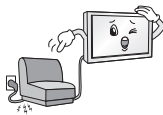

- Do not place a heavy object, or the product itself, on power cables. Otherwise, this may result in fire or electric shock.



- Bend antenna cable between inside and outside building to prevent rain from flowing in. This may cause water damaged inside the Product and could give an electric shock.



- When mounting TV onto wall make sure to neatly install and isolate cabling from rear of TV as to not create possibility of electric shock/fire hazard.

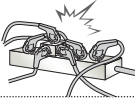

- Do not plug too many electrical devices into a single multiple electrical outlet. Otherwise, this may result in fire due to over-heating.



- Do not drop the product or let it fall over when connecting external devices. Otherwise, this may result in injury or damage to the product.



- Keep the anti-moisture packing material or vinyl packing out of the reach of children. Anti-moisture material is harmful if swallowed. If swallowed by mistake, force the patient to vomit and visit the nearest hospital. Additionally, vinyl packing can cause suffocation. Keep it out of the reach of children.



- Do not let your children climb or cling onto the TV. Otherwise, the TV may fall over, which may cause serious injury.



- Dispose of used batteries carefully to ensure that a small child does not consume them. Please seek Doctor- Medical Attention immediately if child consumes batteries.



- Do not insert any metal objects/conductors (like a metal chopstick/cutlery/screwdriver) between power cable plug and input Wall Socket while it is connected to the input terminal on the wall. Additionally, do not touch the power cable right after plugging into the wall input terminal. You may be electrocuted. (Depending on model)



- Do not put or store inflammable substances near the product. There is a danger of combustion/explosion or fire due to careless handling of the inflammable substances.



- Do not drop metallic objects such as coins, hair pins, chopsticks or wire into the product, or inflammable objects such as paper and matches. Children must pay particular attention. Electrical shock, fire or injury can occur. If a foreign object is dropped into the product, unplug the power cord and contact the service centre.



- Do not spray water on the product or scrub with an inflammable substance (thinner or benzene). Fire or electric shock accident can occur.



- Do not allow any impact, shock or any objects to fall into the unit, and do not drop anything onto the screen. You may be injured or the product can be damaged.



- Never touch this product or antenna during a thunder or lighting storm. You may be electrocuted.



- Never touch the wall outlet when there is leakage of gas, open the windows and ventilate. It may cause a fire or a burn by a spark.



- Do not disassemble, repair or modify the product at your own discretion. Fire or electric shock accident can occur. Contact the service centre for check, calibration or repair.



- If any of the following occur, unplug the product immediately and contact your local service centre.
 - The product has been impacted by shock
 - The product has been damaged
 - Foreign objects have entered the product
 - The product produced smoke or a strange smell
 This may result in fire or electric shock.



- Unplug the TV from AC mains wall socket if you do not intend to use the TV for a long period of time. Accumulated dust can cause fire hazard and insulation deterioration can cause electric leakage/shock/fire.



- Apparatus shall not be exposed to dripping or splashing and no objects filled with liquids, such as vases, shall be placed on the apparatus.

- Do not install this product on a wall if it could be exposed to oil or oil mist. This may damage the product and cause it to fall.

**CAUTION**

- Install the product where no radio wave occurs.

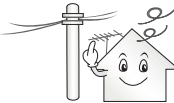

- There should be enough distance between an outside antenna and power lines to keep the former from touching the latter even when the antenna falls. This may cause an electric shock.



- Do not install the product on places such as unstable shelves or inclined surfaces. Also avoid places where there is vibration or where the product cannot be fully supported. Otherwise, the product may fall or flip over, which may cause injury or damage to the product.



- If you install the TV on a stand, you need to take actions to prevent the product from overturning. Otherwise, the product may fall over, which may cause injury.

- If you intend to mount the product to a wall, attach VESA standard mounting interface (optional parts) to the back of the product. When you install the set to use the wall mounting bracket (optional parts), fix it carefully so as not to drop.

- Only use the attachments / accessories specified by the manufacturer.



- When installing the antenna, consult with a qualified service technician. If not installed by a qualified technician, this may create a fire hazard or an electric shock hazard.

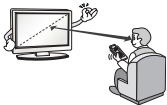

- We recommend that you maintain a distance of at least 2 to 7 times the diagonal screen size when watching TV. If you watch TV for a long period of time, this may cause blurred vision.

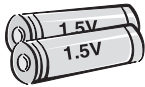

- Only use the specified type of battery. This could cause damage to the remote control.

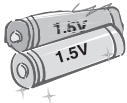

- Do not mix new batteries with old batteries. This may cause the batteries to overheat and leak.

- Batteries should not be exposed to excessive heat. For example, keep away from direct sunlight, open fireplace and electric heaters.

- Do not place non-rechargeable batteries in charging device.



- Make sure there are no objects between the remote control and its sensor.



- Signal from Remote Control can be interrupted due to external/internal lighting eg Sunlight, fluorescent lighting.
If this occurs turn off lighting or darken viewing area.

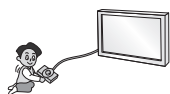

- When connecting external devices such as video game consoles, make sure the connecting cables are long enough.
Otherwise, the product may fall over, which may cause injury or damage the product.



- Do not turn the product On/Off by plugging-in or unplugging the power plug to the wall outlet. (Do not use the power plug for switch.)
It may cause mechanical failure or could give an electric shock.

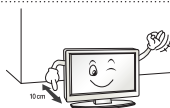

- Please follow the installation instructions below to prevent the product from overheating.
 - The distance between the product and the wall should be more than 10 cm.
 - Do not install the product in a place with no ventilation (e.g., on a bookshelf or in a cupboard).
 - Do not install the product on a carpet or cushion.
 - Make sure the air vent is not blocked by a tablecloth or curtain.
 Otherwise, this may result in fire.

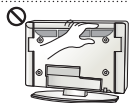

- Take care not to touch the ventilation openings when watching the TV for long periods as the ventilation openings may become hot. This does not affect the operation or performance of the product.

- Periodically examine the cord of your appliance, and if its appearance indicates damage or deterioration, unplug it, discontinue use of the appliance, and have the cord replaced with an exact replacement part by an authorized servicer.



- Prevent dust collecting on the power plug pins or outlet.
This may cause a fire hazard.



- Protect the power cord from physical or mechanical abuse, such as being twisted, kinked, pinched, closed in a door, or walked upon. Pay particular attention to plugs, wall outlets, and the point where the cord exits the appliance.



- Do not press strongly upon the panel with a hand or sharp object such as nail, pencil or pen, or make a scratch on it, as it may cause damage to screen.



- Avoid touching the screen or holding your finger(s) against it for long periods of time. Doing so may produce some temporary or permanent distortion/damage to screen.



- When cleaning the product and its components, unplug the power first and wipe it with a soft cloth. Applying excessive force may cause scratches or discolouration. Do not spray with water or wipe with a wet cloth. Never use glass cleaner, car or industrial shiner, abrasives or wax, benzene, alcohol etc., which can damage the product and its panel. Otherwise, this may result in fire, electric shock or product damage (deformation, corrosion or breakage).

- As long as this unit is connected to the AC wall outlet, it is not disconnected from the AC power source even if you turn off this unit by SWITCH.



- When unplugging the cable, grab the plug and unplug it, by pulling at the plug. Don't pull at the cord to unplug the power cord from the power board, as this could be hazardous.



- When moving the product, make sure you turn the power off first. Then, unplug the power cables, antenna cables and all connecting cables. The TV set or power cord may be damaged, which may create a fire hazard or cause electric shock.



- When moving or unpacking the product, work in pairs because the product is heavy. Otherwise, this may result in injury.



- Contact the service centre once a year to clean the internal parts of the product. Accumulated dust can cause mechanical failure.



- Refer all servicing to qualified service personnel. Servicing is required when the apparatus has been damaged in any way, such as power supply cord or plug is damaged, liquid has been spilled or objects have fallen into the apparatus, the apparatus has been exposed to rain or moisture, does not operate normally, or has been dropped.



- If the product feels cold to the touch, there may be a small "flicker" when it is turned on. This is normal, there is nothing wrong with product.



- The panel is a high technology display product with resolution of two million to six million pixels. You may see tiny black dots and/or brightly coloured dots (red, blue or green) at a size of 1 ppm on the panel. This does not indicate a malfunction and does not affect the performance and reliability of the product. This phenomenon also occurs in third-party products and is not subject to exchange or refund.



- You may find different brightness and colour of the panel depending on your viewing position(left/right/top/down). This phenomenon occurs due to the characteristic of the panel. It is not related with the product performance, and it is not malfunction.



- Displaying a still image (e.g., broadcasting channel logo, on-screen menu, scene from a video game or computer screen) for a prolonged time may cause damage to the screen, resulting in retention of the image, which is known as image sticking. It can remain for long time or never disappear. The warranty does not cover the product for image sticking. Avoid displaying a fixed image on your television's screen for a prolonged period (1 or more hours for OLED). Also, if you watch the TV at a ratio of 4:3 for a long time, image sticking may occur on the borders of the panel. This phenomenon also occurs in third-party products and is not subject to exchange or refund.

- **Generated Sound**

"Cracking" noise: A cracking noise that occurs when watching or turning off the TV is generated by plastic thermal contraction due to temperature and humidity. This noise is common for products where thermal deformation is required. Electrical circuit humming/panel buzzing: A low level noise is generated from a high-speed switching circuit, which supplies a large amount of current to operate a product. It varies depending on the product. This generated sound does not affect the performance and reliability of the product.

- Do not use high voltage electrical goods near the TV(e.g. electric mosquito-swatter). This may result in product malfunction.

Viewing 3D Imaging (Only 3D models)



WARNING

Viewing Environment

- Viewing Time
 - When watching 3D contents, take 5 - 15 minute breaks every hour. Viewing 3D contents for a long period of time may cause headache, dizziness, fatigue or eye strain.

Those that have a photosensitive seizure or chronic illness

- Some users may experience a seizure or other abnormal symptoms when they are exposed to a flashing light or particular pattern from 3D contents.
- Do not watch 3D videos if you feel nausea, are pregnant and/ or have a chronic illness such as epilepsy, cardiac disorder, or blood pressure disease, etc.
- 3D Contents are not recommended to those who suffer from stereo blindness or stereo anomaly. Double images or discomfort in viewing may be experienced.
- If you have strabismus (cross-eyed), amblyopia (weak eyesight) or astigmatism, you may have trouble sensing depth and easily feel fatigue due to double images. It is advised to take frequent breaks than the average adult.
- If your eyesight varies between your right and left eye, revise your eyesight prior to watching 3D contents.

Symptoms which require discontinuation or refraining from watching 3D contents

- Do not watch 3D contents when you feel fatigue from lack of sleep, overwork or drinking.
- When these symptoms are experienced, stop using/watching 3D contents and get enough rest until the symptom subsides.
 - Consult your doctor when the symptoms persist. Symptoms may include headache, eyeball pain, dizziness, nausea, palpitation, blurriness, discomfort, double image, visual inconvenience or fatigue.

**CAUTION****Viewing Environment**

- Viewing Distance
 - Maintain a distance of at least twice the screen diagonal length when watching 3D contents. If you feel discomfort in viewing 3D contents, move further away from the TV.

Viewing Age

- Infants/Children
 - Usage/ Viewing 3D contents for children under the age of 6 are prohibited.
 - Children under the age of 10 may overreact and become overly excited because their vision is in development (for example: trying to touch the screen or trying to jump into it. Special monitoring and extra attention is required for children watching 3D contents.
 - Children have greater binocular disparity of 3D presentations than adults because the distance between the eyes is shorter than one of adults. Therefore they will perceive more stereoscopic depth compared to adults for the same 3D image.
- Teenagers
 - Teenagers under the age of 19 may react with sensitivity due to stimulation from light in 3D contents. Advise them to refrain from watching 3D contents for a long time when they are tired.
- Elderly
 - The elderly may perceive less 3D effect compared to the youth. Do not sit closer to the TV than the recommended distance.

Cautions when using the 3D glasses

- Make sure to use LG 3D glasses. Otherwise, you may not be able to view 3D videos properly.
- Do not use 3D glasses instead of your normal glasses, sunglasses or protective goggles.
- Using modified 3D glasses may cause eye strain or image distortion.
- Do not keep your 3D glasses in extremely high or low temperatures. It will cause deformation.
- The 3D glasses are fragile and are easily scratched. Always use a soft, clean piece of cloth when wiping the lenses. Do not scratch the lenses of the 3D glasses with sharp objects or clean/wipe them with chemicals.

! **NOTE**

- Image shown may differ from your TV.
- Your TV's OSD (On Screen Display) may differ slightly from that shown in this manual.
- The available menus and options may differ from the input source or product model that you are using.
- New features may be added to this TV in the future.
- The TV can be placed in standby mode in order to reduce the power consumption. And the TV should be turned off if it will not be watched for some time, as this will reduce energy consumption.
- The energy consumed during use can be significantly reduced if the level of brightness of the picture is reduced, and this will reduce the overall running cost.

INSTALLATION PROCEDURE

- 1 Open the package and make sure all the accessories are included.
- 2 Attach the stand to the TV set.
- 3 Connect an external device to the TV set.
- 4 Make sure the network connection is available. You can use the TV network functions only when the network connection is made.

* If the TV is turned on for the first time after it was shipped from the factory, initialization of the TV may take a few minutes.

ASSEMBLING AND PREPARING

Unpacking

Check your product box for the following items. If there are any missing accessories, contact the local dealer where you purchased your product. The illustrations in this manual may differ from the actual product and item.

CAUTION

- Do not use any unapproved items to ensure the safety and product life span.
- Any damages or injuries by using unapproved items are not covered by the warranty.
- Some models have a thin film attached on to the screen and this must not be removed.

NOTE

- The items supplied with your product may vary depending on the model.
- Product specifications or contents of this manual may be changed without prior notice due to upgrade of product functions.
- For an optimal connection, HDMI cables and USB devices should have bezels less than 10 mm thick and 18 mm width. Use an extension cable that supports USB 2.0 if the USB cable or USB memory stick does not fit into your TV's USB port.

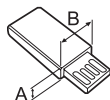
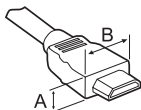

*A \leq 10 mm

*B \leq 18 mm

Use a certified cable with the HDMI logo attached.

- If you do not use a certified HDMI cable, the screen may not display or a connection error may occur. (Recommended HDMI Cable Types)
 - High-Speed HDMI [®] / [™] Cable (3m or less)
 - High-Speed HDMI [®] / [™] Cable with Ethernet (3m or less)



**Magic remote,
Batteries (AA)**
(See p. 22)



Owner's manual



Cinema 3D glasses
The number of 3D glasses may differ depending on the model or country.



Cable Holder
(See p. A-7)



Component gender cable
(See p. A-17)



Composite gender cable
(See p. A-17, A-19)



Scart gender cable
(Depending on model)
(See p. A-28)



Stand Screw
5 EA, M4 x L20
(Only 55EG96**)
8 EA, M4 x L20
(Only 65EG96**)
(See p. A-3, A-5)



Stand Screw
6 EA, M4 x L14
(Only 55EF95**)
(See p. A-6)

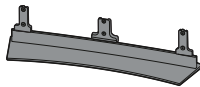

**Stand Assy
(Stand Body / Stand Base)**
(Only 55EG96**)
(See p. A-3)

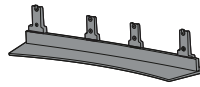

**Stand Assy
(Stand Body / Stand Base)**
(Only 65EG96**)
(See p. A-4)

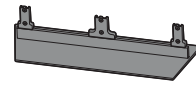

**Stand Assy
(Stand Body / Stand Base)**
(Only 55EF95**)
(See p. A-6)

Separate purchase

Separate purchase items can be changed or modified for quality improvement without any notification. Contact your dealer to buy these items. These devices only work with certain models.

AG-F***
Cinema 3D Glasses

AN-MR600
Magic Remote

AN-VC550
Smart Camera

AG-F*DP**
Dual Play Glasses

LG Audio Device

Compatibility	EG96**	EF95**
AG-F*** Cinema 3D Glasses	•	•
AN-MR600 Magic Remote	•	•
AN-VC550 Smart Camera	•	•
AG-F***DP Dual Play Glasses	•	•
LG Audio Device	•	•

The model name or design may be changed depending on the upgrade of product functions, manufacturer's circumstances or policies.

Parts and buttons

A type : EG96**

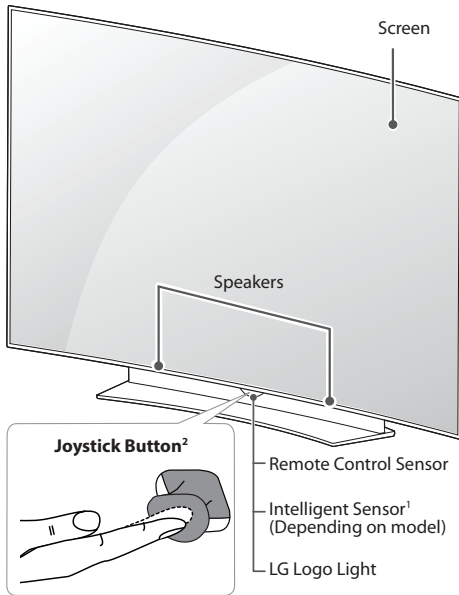

B type : EF95**

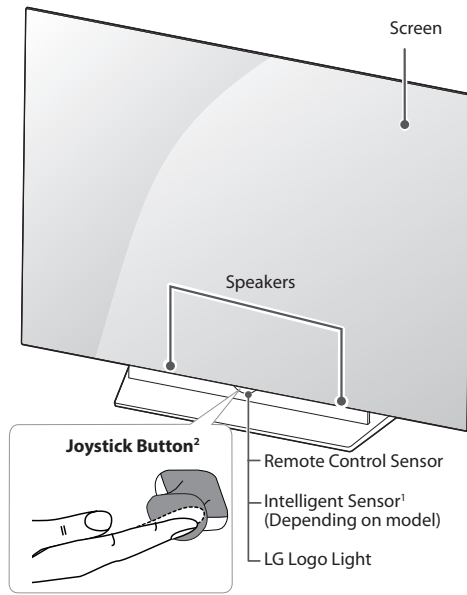

- 1 Intelligent Sensor - Adjusts the image quality and brightness based on the surrounding environment.
- 2 Joystick Button - This button is located below the TV screen.

NOTE

- You can set the LG Logo Light to on or off by selecting **GENERAL** in the main menus.

Using the joystick button

You can simply operate the TV functions, pressing or moving the joystick button up, down, left or right.

Basic Functions

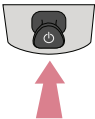
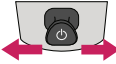
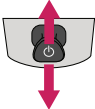



	Power On	When the TV is turned off, place your finger on the joystick button and press it once and release it.
	Power Off	When the TV is turned on, place your finger on the joystick button and press it once for a few seconds and release it.
	Volume Control	If you place your finger over the joystick button and move it left or right, you can adjust the volume level you want.
	Programmes Control	If you place your finger over the joystick button and move it up or down, you can scrolls through the saved programmes you want.

NOTE

- When your finger over the joystick button and push it to the up, down, left or right, be careful not to press the joystick button. If you press the joystick button first, you may not be able to adjust the volume level and saved programmes.

Adjusting the Menu

When the TV is turned on, press the joystick button one time. You can adjust the Menu items moving the joystick button up, down, left or right.

	Turns the power off.
	Clears on-screen displays and returns to TV viewing.
	Changes the input source.
	Accesses the Quick Settings.

Lifting and moving the TV

Please note the following advice to prevent the TV from being scratched or damaged and for safe transportation regardless of its type and size.

 **CAUTION**

- Avoid touching the screen at all times, as this may result in damage to the screen.

- It is recommended to move the TV in the box or packing material that the TV originally came in.
- Before moving or lifting the TV, disconnect the power cord and all cables.
- When holding the TV, the screen should face away from you to avoid damage.

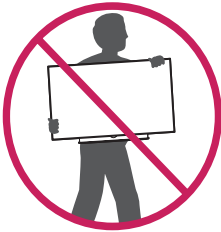

- Hold the top and bottom of the TV frame firmly. Make sure not to hold the transparent part, speaker, or speaker grill area.

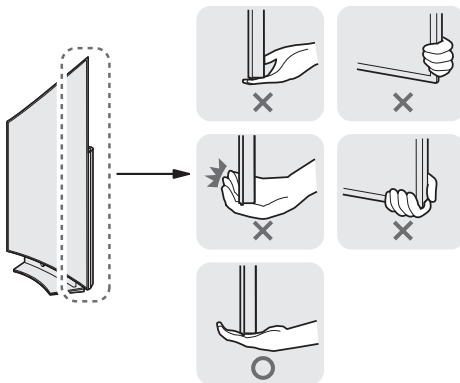

- When transporting a large TV, there should be at least 2 people.
- When transporting the TV by hand, hold the TV as shown in the following illustration.

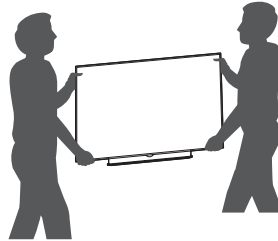

- When transporting the TV, do not expose the TV to jolts or excessive vibration.
- When transporting the TV, keep the TV upright, never turn the TV on its side or tilt towards the left or right.
- Do not apply excessive pressure to cause flexing/bending of frame chassis as it may damage screen.
- Be sure to keep your TV upright instead of laying or tilting it while moving the TV.
- When handling the TV, be careful not to damage the protruding joystick button.

Mounting on a table

- Lift and tilt the TV into its upright position on a table.
 - Leave a 10 cm (minimum) space from the wall for proper ventilation.

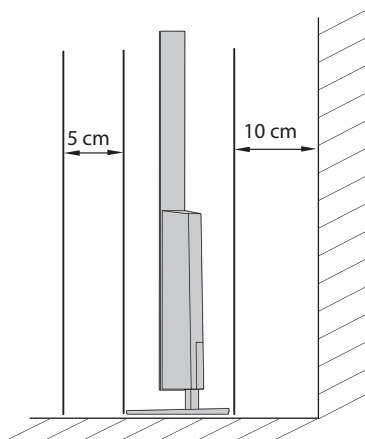
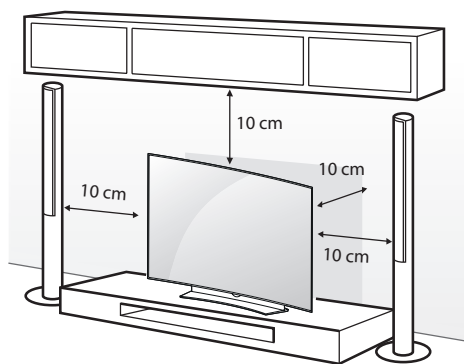

- Connect the power cord to a wall outlet.

CAUTION

- Do not place the TV near or on sources of heat, as this may result in fire or other damage.

Securing the TV to a wall

(This feature is not available for all models.)

To use the desk-type stand safely, make sure to securely attach it to a wall.

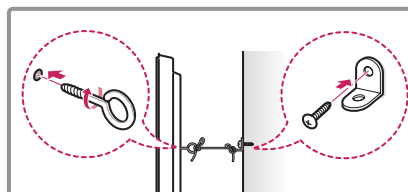
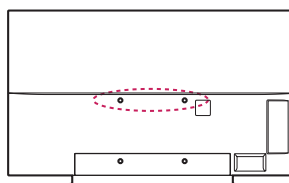

- Insert and tighten the eye-bolts, or TV brackets and bolts on the back of the TV.
 - If there are bolts inserted at the eye-bolts position, remove the bolts first.
- Mount the wall brackets with the bolts to the wall. Match the location of the wall bracket and the eye-bolts on the rear of the TV.
- Connect the eye-bolts and wall brackets tightly with a sturdy rope. Make sure to keep the rope horizontal with the flat surface.

CAUTION

- Make sure that children do not climb on or hang on the TV.

NOTE

- Use a platform or cabinet that is strong and large enough to support the TV securely.
- Brackets, bolts and ropes are not provided. You can obtain additional accessories from your local dealer.

Mounting on a wall

Attach an optional wall mount bracket at the rear of the TV carefully and install the wall mount bracket on a solid wall perpendicular to the floor. When you attach the TV to other building materials, please contact qualified personnel. LG recommends that wall mounting be performed by a qualified professional installer. We recommend the use of LG's wall mount bracket. When you do not use LG's wall mount bracket, please use a wall mount bracket where the device is adequately secured to the wall with enough space to allow connectivity to external devices.

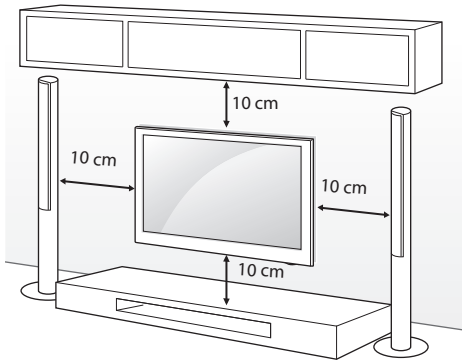

Make sure to use screws and wall mount bracket that meet the VESA standard. Standard dimensions for the wall mount kits are described in the following table.

Separate purchase(Wall Mounting Bracket)

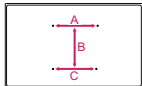
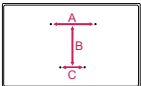
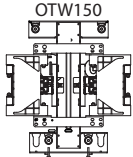
Model	55EG96**	65EG96** 55/65EF95**
VESA (A x B x C)	200 x 339.7 x 195.3 	200 x 330 x 120 
Standard screw	M6	
Number of screws	4	
Wall mount bracket		

CAUTION

- Disconnect the power first, and then move or install the TV. Otherwise electric shock may occur.
- If you install the TV on a ceiling or slanted wall, it may fall and result in severe injury. Use an authorized LG wall mount and contact the local dealer or qualified personnel.
- Do not over tighten the screws as this may cause damage to the TV and void your warranty.
- Use the screws and wall mounts that meet the VESA standard. Any damages or injuries by misuse or using an improper accessory are not covered by the warranty.

NOTE

- Use the screws that are listed on the VESA standard screw specifications.
- The wall mount kit includes an installation manual and necessary parts.
- The wall mount bracket is not provided. You can obtain additional accessories from your local dealer.
- The length of screws may differ depending on the wall mount. Make sure to use the proper length.
- For more information, refer to the manual supplied with the wall mount.

MAGIC REMOTE FUNCTIONS

When the message "Magic Remote battery is low. Change the battery," is displayed, replace the battery. To replace batteries, open the battery cover, replace batteries (1.5 V AA) matching \oplus and \ominus ends to the label inside the compartment, and close the battery cover. Be sure to point the remote control toward the remote control sensor on the TV. To remove the batteries, perform the installation actions in reverse.

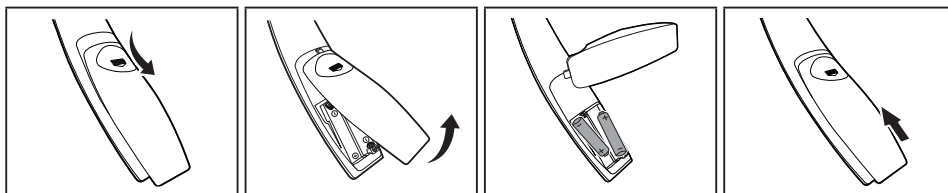

CAUTION

- Do not mix old and new batteries, as this may damage the remote control.

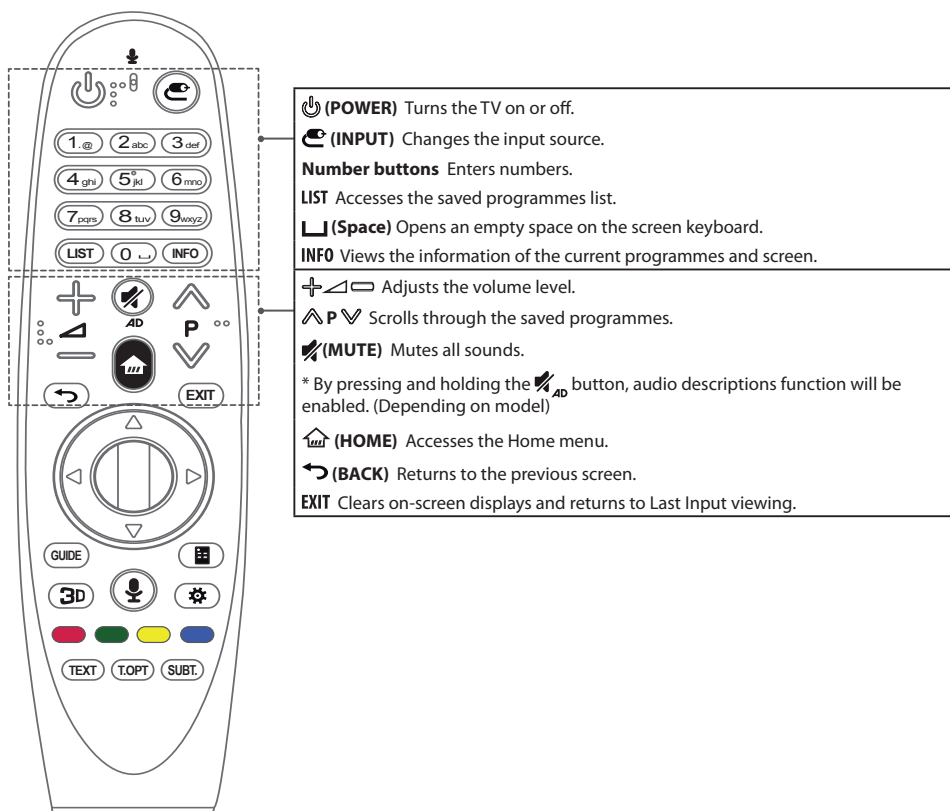

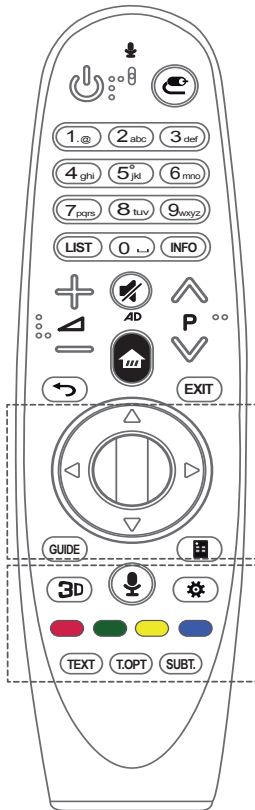

Wheel (OK) Press the center of the Wheel button to select a menu. You can change programmes by using the wheel button.

Navigation buttons (up/down/left/right)

Press the up, down, left or right button to scroll the menu.

If you press $\triangle \nabla \triangleleft \triangleright$ buttons while the pointer is in use, the pointer will disappear from the screen and Magic Remote will operate like a general remote control.

To display the pointer on the screen again, shake Magic Remote to the left and right.

GUIDE Shows programme guide.

Screen Remote Displays the Screen Remote.

*Accesses the Universal Control Menu. (Depending on model)

3D Used for viewing 3D video. (Depending on model)

Voice recognition

Network connection is required to use the voice recognition function.

1. Press the voice recognition button.
2. Speak when the voice display window appears on the left of the TV screen.

- Use the Magic Remote no further than 10 cm from your face.
- The voice recognition may fail when you speak too fast or too slowly.
- The recognition rate may vary depending on the user's characteristics (voice, pronunciation, intonation, and speed) and the environment (noise and TV volume).

Q. Settings Accesses the Quick Settings.

Coloured buttons These access special functions in some menus.

(Red: Red, Green: Green, Yellow: Yellow, Blue: Blue)

TELETEXT buttons (TEXT, T.OPT) These buttons are used for teletext.

SUBT. Recalls your preferred subtitle in digital mode.

Registering magic remote

How to register the magic remote



(Wheel)

To use the Magic Remote, first pair it with your TV.

1 Put batteries into the Magic Remote and turn the TV on.

2 Point the Magic Remote at your TV and press the  **Wheel (OK)** on the remote control.

* If the TV fails to register the Magic Remote, try again after turning the TV off and back on.



How to deregister the magic remote



(BACK)







(Home)

Press the  **(BACK)** and  **(HOME)** buttons at the same time, for five seconds, to unpair the Magic Remote with your TV.

* Pressing and holding the **EXIT** button will let you cancel and re-register Magic Remote at once.

How to use magic remote





- Shake the Magic Remote slightly to the right and left or press  **(HOME)**,  **(INPUT)**,  **3D** buttons to make the pointer appear on the screen.
(In some TV models, the pointer will appear when you turn the  **Wheel (OK)** button.)
- If the pointer has not been used for a certain period of time or Magic Remote is placed on a flat surface, then the pointer will disappear.
- If the pointer is not responding smoothly, you can reset the pointer by moving it to the edge of the screen.
- The Magic Remote depletes batteries faster than a normal remote due to the additional features.

Precautions to Take when Using the Magic Remote

- Use the remote control within the specified range (within 10 m).
You may experience communication failures when using the device outside the coverage area or if there are obstacles within the coverage area.
- You may experience communication failures depending on the accessories.
Devices such as a microwave oven and wireless LAN operate in the same frequency band (2.4 GHz) as the Magic Remote. This may cause communication failures.
- The Magic Remote may not work properly if a wireless router (AP) is within 1 meter of the TV.
Your wireless router should be more than 1 m away from the TV.
- Do not disassemble or heat the battery.
- Do not drop the battery. Avoid extreme shocks to the battery.
- Inserting the battery in the wrong way may result in explosion.

USING THE USER GUIDE

User Guide allows you to more easily access the detailed TV information.

- 1 Press the  (**Home**) button to access the Home menu.
- 2 Select **User Guide** and press the  (**Wheel(OK)**) button.



MAINTENANCE

Cleaning your TV

Clean your TV regularly to keep the best performance and to extend the product lifespan.



CAUTION

- Make sure to turn the power off and disconnect the power cord and all other cables first.
- When the TV is left unattended and unused for a long time, disconnect the power cord from the wall outlet to prevent possible damage from lightning or power surges.

Screen, frame, cabinet and stand

- To remove dust or light dirt, wipe the surface with a dry, clean, and soft cloth.
- To remove major dirt, wipe the surface with a soft cloth dampened in clean water or a diluted mild detergent. Then wipe immediately with a dry cloth.



CAUTION

- Avoid touching the screen at all times, as this may result in damage to the screen.
- Do not push, rub, or hit the screen surface with your fingernail or a sharp object, as this may result in scratches and image distortions.
- Do not use any chemicals as this may damage the product.
- Do not spray liquid onto the surface. If water enters the TV, it may result in fire, electric shock, or malfunction.

Power cord

Remove the accumulated dust or dirt on the power cord regularly.

TROUBLESHOOTING

Problem	Solution
Cannot control the TV with the remote control.	<ul style="list-style-type: none"> • Check the remote control sensor on the product and try again. • Check if there is any obstacle between the product and the remote control. • Check if the batteries are still working and properly installed (⊕ to ⊕, ⊖ to ⊖).
No image display and no sound is produced.	<ul style="list-style-type: none"> • Check if the product is turned on. • Check if the power cord is connected to a wall outlet. • Check if there is a problem in the wall outlet by connecting other products.
The TV turns off suddenly.	<ul style="list-style-type: none"> • Check the power control settings. The power supply may be interrupted. • Check if the Automatic Standby (Depending on model) / Sleep Timer / Timer Power off feature is activated in the TIMERS settings. • If there is no signal while the TV is on, the TV will turn off automatically after 15 minutes of inactivity.
When connecting to the PC (HDMI/DVI), 'No signal' or 'Invalid Format' is displayed.	<ul style="list-style-type: none"> • Turn the TV off/on using the remote control. • Reconnect the HDMI cable. • Restart the PC with the TV on.

SPECIFICATIONS

(Only EG96**, EF95**)

Wireless module(LGSBW41) Specifications			
Wireless LAN		Bluetooth	
Standard	IEEE 802.11a/b/g/n	Standard	Bluetooth Version 4.0
Frequency Range	2400 to 2483.5 MHz 5150 to 5250 MHz 5725 to 5850 MHz (for Non EU)	Frequency Range	2400 to 2483.5 MHz
Output Power (Max.)	802.11a: 13 dBm 802.11b: 15 dBm 802.11g: 14 dBm 802.11n - 2.4GHz: 16 dBm 802.11n - 5GHz: 16 dBm	Output Power (Max.)	10 dBm or Lower
<ul style="list-style-type: none"> • Because band channel used by the country could be different, the user can not change or adjust the operating frequency and this product is set for the regional frequency table. • This device should be installed and operated with minimum distance 20 cm between the device and your body. And this phrase is for the general statement for consideration of user environment. 			
<h1>CE 0197 ⚠</h1>			





BENUTZERHANDBUCH OLED TV

Bitte lesen Sie dieses Handbuch aufmerksam durch, bevor Sie Ihr Gerät zum ersten Mal verwenden und bewahren Sie es zur späteren Verwendung auf.

INHALTSVERZEICHNIS

3 LIZENZEN

3 INFORMATION: HINWEIS BEZÜGLICH OPEN-SOURCE-SOFTWARE

4 SICHERHEITSHINWEISE

- 11 - Wiedergabe von 3D-Material (Nur 3D-Modelle)

13 INSTALLATIONSVERFAHREN

14 MONTAGE UND VORBEREITUNG

- 14 Auspacken
- 16 Optionales Zubehör
- 17 Gehäuse und Bedienelemente
- 18 - Verwendung der Joystick-Taste
- 19 Anheben und Bewegen des TVGerätes
- 20 Montage auf einem Tisch
- 21 Montage an einer Wand

22 FERNBEDIENUNG

- 24 Registrieren der Magic-Fernbedienung
- 24 So wird die Magic-Fernbedienung
- 25 Vorsichtsmaßnahmen bei der Verwendung der Magic-Fernbedienung

25 DAS BENUTZERHANDBUCH VERWENDEN

26 WARTUNG

- 26 Reinigung des TV-Gerätes
- 26 - Bildschirm, Rahmen, Gehäuse und Standfuß
- 26 - Netzkabel

27 FEHLERBEHEBUNG

27 TECHNISCHE DATEN



WARNUNG

- Bei Nichtbeachtung drohen schwere Verletzungen, Unfälle und Tod.



VORSICHT

- Bei Nichtbeachtung drohen leichte Verletzungen oder eine Beschädigung des Produkts.



HINWEIS

- Der Hinweis hilft Ihnen dabei, das Produkt zu verstehen und sicher zu benutzen. Bevor Sie das Produkt zum ersten Mal verwenden, lesen Sie den Hinweis bitte aufmerksam durch.

LIZENZEN

Die unterstützten Lizenzen sind von Modell zu Modell verschieden. Weitere Informationen zu den Lizenzen erhalten Sie unter www.lg.com.



INFORMATION: HINWEIS BEZÜGLICH OPEN-SOURCE-SOFTWARE

Den Quellcode unter GPL, LGPL, MPL sowie weitere Open-Source-Lizenzen, der in diesem Produkt enthalten ist, können Sie unter <http://opensource.lge.com> herunterladen.

Neben dem Quellcode stehen dort noch alle Lizenzbedingungen, auf die verwiesen wird, Garantiausschlüsse sowie Urheberrechtshinweise zum Download bereit. LG Electronics stellt Ihnen gegen eine Gebühr (für Distribution, Medien, Versand und Verwaltung) auch den Quellcode auf CD-ROM bereit.

Wenden Sie sich per E-Mail an LG Electronics: opensource@lge.com. Dieses Angebot ist drei (3) Jahre ab Kaufdatum des Produkts gültig.

SICHERHEITSHINWEISE



Bevor Sie das Produkt zum ersten Mal verwenden, lesen Sie diese Sicherheitshinweise bitte aufmerksam durch.

WARNUNG

DEUTSCH



- Stellen Sie das TV-Gerät mit Fernsteuerung nicht in folgenden Umgebungen auf:
 - Unter direkter Sonneneinstrahlung
 - In Bereichen mit hoher Luftfeuchtigkeit, wie z. B. einem Badezimmer
 - In der Nähe von Hitzequellen, wie z. B. Öfen und anderen hitzezeugenden Geräten
 - In der Nähe von Küchenzeilen oder Befeuchtern, wo das Gerät leicht Dampf oder Öl ausgesetzt sein kann
 - In Bereichen, die Regen oder Wind ausgesetzt sind
 - In der Nähe von Behältern mit Wasser, wie z. B. Vasen

Andernfalls kann es zu Bränden, Stromschlägen, Fehlfunktionen oder Produktverformungen kommen.



- Schützen Sie das Gerät vor Staub. Es besteht Brandgefahr.



- Wenn Sie das Gerät vom Stromnetz trennen möchten, müssen Sie den Netzstecker aus der Steckdose ziehen. Dieser Stecker muss jederzeit gut zugänglich sein.



- Berühren Sie den Netzstecker nicht mit nassen Händen. Wenn die Kontaktstifte nass oder verstaubt sind, trocknen Sie den Netzstecker vollständig ab, bzw. befreien Sie ihn von Staub. Feuchtigkeit erhöht die Gefahr eines tödlichen Stromschlags.



- Stellen Sie sicher, dass das Stromkabel geerdet ist. (Außer bei Geräten, die nicht geerdet sind.) Bei Nichtbeachtung besteht die Gefahr von Verletzungen oder eines tödlichen Stromschlags.

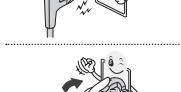

- Das Stromkabel muss vollständig in die Steckdose eingesteckt werden. Ist das Stromkabel nicht fest in die Steckdose eingesteckt, besteht Brandgefahr.

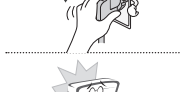

- Das Stromkabel darf nicht mit heißen Gegenständen wie einem Heizkörper in Berührung kommen. Andernfalls bestehen Brandgefahr und die Gefahr von Stromschlägen.



- Stellen Sie keinen schweren Gegenstand oder das Gerät Selbst, oder auf das Stromkabel. Andernfalls kann es zu Bränden und Stromschlägen kommen.





- Platzieren Sie das Antennenkabel zwischen dem Innen- und Außenbereich des Gebäudes so, dass kein Regen hereinfließen kann. Etwaiger Wassereintritt kann zu Schäden am Gerät und Stromschlag führen.



- Falls das TV-Gerät an der Wand montiert wird, darf es nicht an den Strom- und Signalkabeln auf der Rückseite des TV-Gerätes aufgehängt werden. Andernfalls besteht die Gefahr von Bränden oder Stromschlägen.



- Schließen Sie nicht zu viele Elektrogeräte an einer einzelnen Steckdose an. Andernfalls kann es aufgrund von Überhitzung zu Bränden kommen.

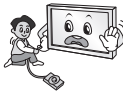

- Lassen Sie das Gerät beim Anschluss eines externen Gerätes nicht fallen. Andernfalls können Verletzungen verursacht oder das Gerät beschädigt werden.



- Bewahren Sie das Trockengranulat und die Vinyl-Verpackung außerhalb der Reichweite von Kindern auf. Trockengranulat ist bei Verschlucken gesundheitsschädlich. Falls es verschluckt wurde, Erbrechen herbeiführen und die Person ins nächste Krankenhaus bringen. Außerdem besteht Erstickengefahr durch die Vinyl-Verpackung. Bewahren Sie sie außerhalb der Reichweite von Kindern auf.



- Achten Sie darauf, dass sich Kinder nicht an das TV-Gerät hängen oder daran hochklettern. Andernfalls kann das Gerät umfallen, wodurch schwere Verletzungen hervorgerufen werden können.



- Leere Batterien müssen sicher entsorgt werden, um zu verhindern, dass Kinder sie verschlucken. Wenn ein Kind eine Batterie verschluckt hat, sofort einen Arzt aufsuchen.



- Berühren Sie das Ende des Netzkabels nicht mit einem leitenden Gegenstand (wie einer Gabel), während das Netzkabel mit der Steckdose verbunden ist. Berühren Sie das Netzkabel nicht, kurz nachdem Sie es mit der Steckdose verbunden haben. Es besteht die Gefahr eines tödlichen Stromschlags. ((Abhängig vom Modell))



- Bringen Sie keine entflammaren Stoffe in die Nähe des Gerätes. Bei unsachgemäßem Umgang mit entflammaren Stoffen besteht Explosionsgefahr.



- Es dürfen keine Metallgegenstände wie Münzen, Haarnadeln, Besteck oder Draht bzw. entzündliche Gegenstände wie Papier oder Streichhölzer in das Gerät gelangen. Achten Sie insbesondere auf Kinder. Es besteht die Gefahr von Stromschlag, Brand oder Verletzung. Wenn ein Gegenstand in das Gerät gelangt, ziehen Sie das Stromkabel, und wenden Sie sich an den Kundendienst.



- Sprühen Sie kein Wasser auf das Produkt, und bringen Sie es nicht mit entzündlichen Stoffen (Verdünnungsmittel oder Benzol) in Verbindung. Es besteht Stromschlag- und Brandgefahr.



- Setzen Sie das Produkt keinen Schlägen und Stößen aus. Sorgen Sie dafür, dass keine Gegenstände auf das Gerät oder den Bildschirm fallen. Es besteht Verletzungsgefahr. Außerdem kann das Produkt beschädigt werden.



- Berühren Sie das Produkt oder die Antenne nicht während eines Gewitters. Es besteht die Gefahr eines tödlichen Stromschlags.

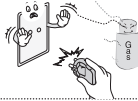

- Im Falle eines Gasaustritts berühren Sie keinesfalls die Steckdose. Öffnen Sie zum Lüften die Fenster. Durch Funken können ein Brand oder Verbrennungen hervorgerufen werden.



- Sie dürfen das Gerät nicht eigenmächtig auseinanderbauen, reparieren oder verändern. Es besteht Stromschlag- und Brandgefahr. Wenden Sie sich zur Überprüfung, Kalibrierung oder Reparatur an den Kundendienst.



- Ziehen Sie in jedem der folgenden Fälle sofort den Netzstecker, und setzen Sie sich mit Ihrem Kundendienst vor Ort in Verbindung.
 - Das Gerät wurde einer Erschütterung ausgesetzt
 - Das Gerät wurde beschädigt
 - Fremdkörper sind in das Gerät gelangt
 - Vom Gerät sind Rauch oder ungewöhnliche Gerüche ausgegangen
 Dies kann Brand oder Stromschlag verursachen.



- Ziehen Sie das Stromkabel aus der Steckdose, wenn das Gerät für längere Zeit nicht verwendet wird. Wenn das Gerät eingestaubt ist, besteht Brandgefahr. Ein Verschleiß der Isolation kann zu Kriechverlust, Stromschlag oder Brand führen.



- Achten Sie darauf, dass keine Flüssigkeit auf das Gerät spritzt oder tropft. Stellen Sie keine Gegenstände, die Flüssigkeiten enthalten (z. B. Vasen), auf dem Gerät ab.

- Installieren Sie dieses Produkt nicht an Wänden, falls es dadurch Öl oder Ölnebel ausgesetzt werden könnte. Dies kann zu Schäden am Produkt führen oder das Produkt könnte sich lösen.

VORSICHT

- Stellen Sie das Gerät nicht in der Nähe von Funkwellen auf.



- Der Abstand zwischen einer Außenantenne und Stromleitungen muss groß genug sein, um eine Berührung der beiden zu verhindern, selbst wenn die Antenne herunterfällt. Andernfalls besteht die Gefahr von Stromschlägen.



- Stellen Sie das Produkt nicht auf instabilen Regalen oder geneigten Oberflächen auf. Vermeiden Sie außerdem Stellplätze, die vibrieren oder auf denen das Produkt keinen sicheren Halt hat. Andernfalls kann das Gerät herunter- oder umfallen, wodurch Verletzungen oder Beschädigungen am Gerät verursacht werden können.



- Wenn Sie das TV-Gerät auf einem Standfuß aufstellen, müssen Sie durch vorbeugende Maßnahmen ein Umkippen verhindern. Andernfalls kann das TV-Gerät umfallen, wodurch Verletzungen hervorgerufen werden können.

- Wenn Sie das TV-Gerät an der Wand montieren, befestigen Sie eine VESA-Standardwandhalterung (optional) an der Rückseite des Gerätes. Wenn Sie das TV-Gerät mit der optionalen Wandhalterung montieren möchten, befestigen Sie diese sorgfältig, um ein Herunterfallen zu vermeiden.

- Verwenden Sie nur vom Hersteller empfohlenes Zubehör.



- Konsultieren Sie bei der Installation der Antenne eine qualifizierte Fachkraft. Andernfalls besteht Brandgefahr bzw. die Gefahr von Stromschlägen.

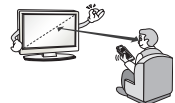

- Wir empfehlen einen Abstand vom Gerät, der mindestens dem 2- bis 7-Fachen der Bildschirmdiagonale entspricht. Das Fernsehen über einen langen Zeitraum hinweg kann zu Seheintrübung führen.

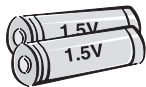

- Verwenden Sie nur den angegebenen Batterietyp. Andernfalls könnte die Fernbedienung beschädigt werden.

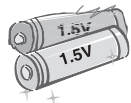

- Alte und neue Batterien dürfen nicht zusammen verwendet werden. Andernfalls könnten die Batterien überhitzen und auslaufen.

- Batterien dürfen keiner extremen Hitze, etwa durch Sonneneinstrahlung, offenes Feuer oder Heizstrahler, ausgesetzt werden.

- Laden Sie nicht wiederaufladbare Batterien NICHT mit einem Ladegerät auf.



- Es dürfen sich keine Gegenstände zwischen der Fernbedienung und dem Sensor befinden.



- Das Signal von der Fernbedienung kann durch Sonnenlicht oder andere starke Lichteinstrahlung gestört werden. Verdunkeln Sie in diesem Fall den Raum.

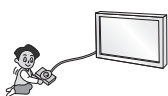

- Achten Sie beim Anschluss von externen Geräten, wie z. B. Videospielkonsolen, darauf, dass die Anschlusskabel lang genug sind. Ansonsten kann das Gerät umfallen, wodurch Verletzungen oder Beschädigungen am Gerät verursacht werden können.



- Schalten Sie das Gerät niemals ein oder aus, indem Sie den Stecker aus der Steckdose ziehen. (Verwenden Sie das Stromkabel nicht als Ein- und Aus-Schalter.) Ein mechanischer Defekt oder Stromschlag können die Folge sein.

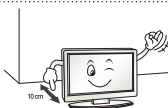

- Folgen Sie den unten stehenden Installationsanweisungen, um ein Überhitzen des Gerätes zu verhindern.
 - Der Abstand des Gerätes zur Wand sollte mindestens 10 cm betragen.
 - Montieren Sie das Gerät nur an Orten mit ausreichender Belüftung (d. h. weder in einem Regal oder Schrank).
 - Stellen Sie es nicht auf Kissen oder Teppichen ab.
 - Achten Sie darauf, dass die Belüftungsschlitze nicht durch eine Tischdecke oder einen Vorhang verdeckt werden.
 Andernfalls kann es zu einem Brand kommen.

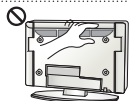

- Berühren Sie nicht die Lüftungsöffnungen, wenn das TV-Gerät über längere Zeit läuft, da die Lüftungsöffnungen heiß werden können. Dies hat keinen Einfluss auf den Betrieb oder die Leistung des Produkts.

- Überprüfen Sie das Kabel an Ihrem Gerät regelmäßig. Weist es Anzeichen von Beschädigung oder Abnutzung auf, trennen Sie das Stromkabel vom Netz, und verwenden Sie das Gerät nicht weiter. Lassen Sie das Kabel durch einen autorisierten Servicepartner ersetzen.

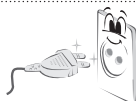

- Sorgen Sie dafür, dass die Kontaktstifte und die Steckdose frei von Staub sind. Es besteht Brandgefahr.



- Schützen Sie das Netzkabel vor mechanischen Beschädigungen, wie z. B. Verdrehen, Knicken, Eindrücken, Einklemmen in einer Tür oder Drauftreten. Achten Sie besonders auf die Stecker, Steckdosen und den Bereich, an dem das Kabel aus dem Gerät tritt.



- Üben Sie keinen starken Druck mit der Hand oder einem spitzen Gegenstand wie einem Nagel, Bleistift oder Kugelschreiber auf das Gerät aus. Verkratzen Sie das Gerät nicht.



- Vermeiden Sie es, den Bildschirm zu berühren oder mit den Fingern längere Zeit auf den Bildschirm zu drücken. Dadurch kann es zu vorübergehenden Verzerrungseffekten auf dem Bildschirm kommen.



- Ziehen Sie vor der Reinigung des Gerätes den Netzstecker, und reinigen Sie das Gerät mit einem weichen Tuch. Übermäßiger Druck kann Kratzer oder Verfärbungen verursachen. Benutzen Sie weder Sprühflaschen noch nasse Tücher. Verwenden Sie vor allem keine Glasreiniger oder für Autos oder in der Industrie verwendete Reinigungsmittel, aggressive Mittel oder Wachs, Benzol, Alkohol usw. Diese Mittel können das Gerät und seinen Bildschirm beschädigen. Andernfalls kann es zu Bränden, Stromschlägen, Beschädigungen am Gerät (Verformung, Korrosion und Schäden) kommen.

- Solange das Gerät an eine Wechselstrom-Steckdose angeschlossen ist, bleibt es auch dann mit der Wechselstromquelle verbunden, wenn Sie es mit dem Schalter ausschalten.



- Ziehen Sie das Netzkabel immer am Stecker aus der Steckdose. Wenn die Kabel im Inneren des Netzkabels vom Stecker getrennt werden, kann dies einen Brand verursachen.



- Schalten Sie das Gerät aus, bevor Sie es bewegen. Ziehen Sie dann das Stromkabel, Antennenkabel und alle anderen Anschlusskabel. Andernfalls kann das TV-Gerät oder das Stromkabel beschädigt werden, wodurch es zu einem Brand oder Stromschlag kommen kann.



- Das Gerät ist schwer und sollte stets mit zwei Personen bewegt oder ausgepackt werden. Andernfalls kann es zu Verletzungen kommen.



- Wenden Sie sich einmal im Jahr an den Kundendienst, damit die innenliegenden Bauteile des Produkts fachgerecht gereinigt werden. Angesammelter Staub kann mechanische Fehler verursachen.



- Wenden Sie sich bei Problemen an einen qualifizierten Kundendienstmitarbeiter. Bitte setzen Sie sich mit dem Kundendienst in Verbindung, wenn das Gerät in irgendeiner Weise beschädigt wurde, z. B. wenn das Stromkabel oder der Stecker defekt sind, wenn Flüssigkeit über das Gerät gegossen wurde oder Gegenstände in das Gerät gelangt sind, wenn das Gerät Regen oder Feuchtigkeit ausgesetzt wurde, wenn das Gerät nicht ordnungsgemäß funktioniert oder wenn das Gerät fallen gelassen wurde.



- Wenn sich das Gerät kalt anfühlt, kann es beim Einschalten zu einem kurzen Flimmern kommen. Das ist normal und kein Fehler des Gerätes.



- Der Bildschirm ist ein hochentwickeltes Gerät mit einer Auflösung von zwei bis sechs Millionen Pixel. Unter Umständen sind winzige schwarze Punkte und/oder bunte Punkte (rot, blau oder grün) von 1 ppm Größe auf dem Bildschirm zu sehen. Dies deutet nicht auf eine Fehlfunktion hin und beeinträchtigt nicht die Leistung und Zuverlässigkeit des Gerätes. Diese Erscheinung tritt auch bei Geräten von Fremdanbietern auf und wird nicht als Grund für Umtausch oder Rückerstattung anerkannt.



- Je nach Ihrer Betrachtungsposition (von rechts, links, oben, unten) sind Helligkeit und Farben auf dem Bildschirm möglicherweise unterschiedlich. Diese Erscheinung ist auf die besonderen Eigenschaften des Bildschirms zurückzuführen. Es steht in keinem Zusammenhang mit der Leistung des Gerätes, und es handelt sich hierbei nicht um eine Fehlfunktion.

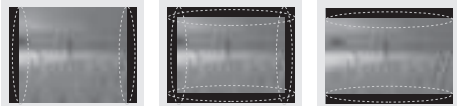

- Durch das Anzeigen eines Standbilds (z. B. ein Programmlogo, Bildschirmmenü, Szene eines Videospiele oder Computerbildschirm) über einen längeren Zeitraum kann der Bildschirm beschädigt werden, und das Bild wird eingebrannt. Dies kann für einen längeren Zeitraum anhalten oder nicht mehr verschwinden. Das Einbrennen von Bildern wird bei diesem Gerät nicht von der Garantie gedeckt.

Vermeiden Sie die Anzeige von Standbildern auf dem Fernsehbildschirm über einen längeren Zeitraum (1 oder mehr Stunden für die organische Leuchtdiode).

Wird das Format über einen längeren Zeitraum auf 4:3 eingestellt, kann es an den Rändern des Bildschirms zum Einbrennen kommen.

Diese Erscheinung tritt auch bei Geräten von Fremdanbietern auf und wird nicht als Grund für Umtausch oder Rückerstattung anerkannt.

• Erzeugtes Geräusch

„Knacken“: Das beim Fernsehen oder Ausschalten des Gerätes zu hörende Knacken wird durch Wärmeschrumpfung von Kunststoffen aufgrund von Temperatur und Feuchtigkeit verursacht. Dieses Geräusch ist normal bei Geräten, bei denen die thermische Verformung erforderlich ist. Stromkreisbrummen/Bildschirmsummen: Der Hochgeschwindigkeitsschaltkreis, der eine große Menge Strom für den Betrieb des Gerätes bereitstellt, gibt ein leises Geräusch ab. Dieses Geräusch ist je nach Gerät anders. Es hat keinen Einfluss auf die Leistung und Zuverlässigkeit des Gerätes.

- Verwenden Sie in der Nähe des Fernsehgerätes keine elektrischen Geräte mit hoher Spannung (z. B. elektrische Fliegenklatschen). Dies kann zu Fehlfunktionen führen.

Wiedergabe von 3D-Material (Nur 3D-Modelle)



Betrachtungsumgebung

- Betrachtungszeit
 - Unterbrechen Sie die Betrachtung von 3D-Inhalten jede Stunde für 5 bis 15 Minuten. Das Betrachten von 3D-Inhalten über einen längeren Zeitraum kann Kopfschmerzen, Schwindelgefühle, Müdigkeit oder Augenbelastungen verursachen.

Personen mit dem Risiko eines photosensiblen Anfalls oder einer chronischen Erkrankung

- Einige Benutzer erleben Anfälle oder andere unnormale Symptome, wenn sie Blitzlicht oder bestimmten Mustern von 3D-Inhalten ausgesetzt werden.
- Betrachten Sie keine 3D-Videos, wenn Sie Übelkeit verspüren, schwanger sind oder an einer chronischen Krankheit, wie Epilepsie, Herzstörungen, blutdruckbedingten Krankheiten usw., leiden.
- Außerdem sollten 3D-Inhalte von Personen mit Stereoblindheit oder Störungen des räumlichen Sehens gemieden werden. Diese Personen sehen 3D-Bilder häufig als Doppelbilder oder fühlen ein Unbehagen beim Betrachten.
- Wenn Sie an Strabismus (Schielen), Amblyopie (Schwachsichtigkeit) oder Astigmatismus (Hornhautverkrümmung) leiden, haben Sie unter Umständen Probleme bei der Tiefenerkennung und fühlen aufgrund der Doppelbilder eine schnellere Ermüdung. In diesen Fällen wird empfohlen, häufigere Pausen als durchschnittliche Erwachsene einzulegen.
- Wenn Ihre Sehstärke auf beiden Augen unterschiedlich ist, korrigieren Sie diese vor dem Betrachten von 3D-Inhalten.

Symptome, bei denen Sie das Betrachten von 3D-Inhalten abbrechen bzw. von ihrer Betrachtung absehen sollten

- Betrachten Sie keine 3D-Inhalte, wenn Sie aufgrund von Schlafmangel, Überlastung oder Alkoholkonsum müde sind.
- Wenn die folgenden Symptome auftreten, stellen Sie die Betrachtung von 3D-Inhalten ein, und erholen Sie sich so lange, bis die Symptome verklungen sind.
 - Sprechen Sie mit Ihrem Hausarzt, falls die Symptome nicht nachlassen. Zu den Symptomen gehören Kopfschmerzen, schmerzende Augen, Schwindel, Übelkeit, Herzklopfen, verschwommene Wahrnehmung, Benommenheit, Unbehagen, Sehen von Doppelbildern, Sehmüdigkeit.

**VORSICHT****Betrachtungsumgebung**

- Betrachtungsabstand
 - Wenn Sie die 3D-Funktion nutzen, halten Sie stets einen Betrachtungsabstand ein, der mindestens dem 2-Fachen der Bildschirmdiagonalen entspricht. Wenn das Betrachten von 3D-Inhalten Unwohlsein verursacht, vergrößern Sie Ihren Abstand zum TV-Gerät.

Betrachtungsalter

- Kleinkinder/Kinder
 - Die Verwendung bzw. das Betrachten von 3D-Inhalten ist für Kinder unter 6 Jahren verboten.
 - Kinder unter 10 Jahren können überreagieren und übermäßig angeregt werden, da sich ihre Sehkraft noch in der Entwicklung befindet (sie versuchen z. B. den Bildschirm zu berühren oder in den Bildschirm hineinzuspringen). Kinder sollten 3D-Inhalte daher nur unter Aufsicht und unter Anwendung besonderer Vorsicht betrachten.
 - Kinder haben im Zusammenhang mit 3D-Darstellungen eine größere binokulare Disparität als Erwachsene, da der Abstand zwischen ihren Augen kleiner ist. Daher ist ihre Fähigkeit zur stereoskopischen Tiefenerkennung bei der Betrachtung eines 3D-Bildes ausgeprägter als bei Erwachsenen.
- Jugendliche
 - Jugendliche unter 19 Jahren reagieren möglicherweise sensibel gegenüber der Lichtstimulation bei 3D-Inhalten. Raten Sie ihnen, bei Müdigkeit nicht über längere Zeiträume 3D-Inhalte zu betrachten.
- Ältere Personen
 - Ältere Personen erkennen möglicherweise einen geringeren 3D-Effekt als jüngere Personen. Sie halten zudem in der Regel den empfohlenen Mindestabstand zum TV-Gerät ein.

Vorsicht bei der Verwendung der 3D-Brille

- Verwenden Sie auf jeden Fall eine geeignete LG 3D-Brille. Andernfalls können Sie die 3D-Videos möglicherweise nicht richtig sehen.
- Verwenden Sie die 3D-Brille nicht anstelle Ihrer normalen Brille, Sonnenbrille oder Schutzbrille.
- Die Verwendung abgeänderter 3D-Brillen kann die Augen überlasten oder eine Bildverzerrung zur Folge haben.
- Bewahren Sie die 3D-Brille nicht bei extrem hohen oder niedrigen Temperaturen auf. Dadurch kann es zu Verformungen kommen.
- Die 3D-Brille ist zerbrechlich und kann leicht zerkratzen. Verwenden Sie immer ein weiches, sauberes Tuch, wenn Sie die Gläser säubern. Zerkratzen Sie die Oberfläche der 3D-Brille nicht mit scharfen Objekten, und verwenden Sie zum Reinigen keine Chemikalien.

**HINWEIS**

- Ihr TV-Gerät kann von der Abbildung möglicherweise leicht abweichen.
- Das OSD-Menü (am Bildschirm angezeigtes Menü) Ihres TV-Gerätes kann sich leicht von dem in diesem Handbuch unterscheiden.
- Die verfügbaren Menüs und Optionen können sich je nach verwendeter Eingangsquelle bzw. je nach Modell unterscheiden.
- Künftig können diesem TV-Gerät neue Funktionen hinzugefügt werden.
- Das TV-Gerät kann in den Standby-Modus gesetzt werden, um den Stromverbrauch zu verringern. Wenn längere Zeit nicht ferngesehen wird, sollte das Gerät ausgeschaltet werden, um Strom zu sparen.
- Der Stromverbrauch des eingeschalteten TV-Gerätes kann erheblich verringert werden, wenn die Helligkeit des Bildes vermindert wird.

INSTALLATIONSVERFAHREN

- 1 Öffnen Sie die Packung, und stellen Sie sicher, dass alle Zubehörteile im Lieferumfang enthalten sind.
- 2 Befestigen Sie den Standfuß am TV-Gerät.
- 3 Verbinden Sie gegebenenfalls externe Zuspielgeräte mit dem TV-Gerät.
- 4 Stellen Sie sicher, dass eine Netzwerkverbindung vorhanden ist. Sie können die Netzwerkfunktionen des Fernsehgeräts nur dann nutzen, wenn eine Netzwerkverbindung hergestellt wurde.

* Wenn das Fernsehgerät nach der Auslieferung das erste Mal eingeschaltet wird, kann die Initialisierung bis zu einer Minute dauern.

MONTAGE UND VORBEREITUNG

Auspacken

Prüfen Sie, ob folgende Artikel in der Verpackung enthalten sind. Falls Zubehör fehlt, wenden Sie sich bitte an den Händler, bei dem Sie das Gerät erworben haben. Die Abbildungen im Handbuch unterscheiden sich möglicherweise von Ihrem Gerät.



VORSICHT

- Um die Sicherheit und Lebensdauer des Produkts sicherzustellen, verwenden Sie keine Fälschungen.
- Durch Fälschungen verursachte Beschädigungen sind nicht von der Garantie abgedeckt.
- Bei einigen Modellen befindet sich ein dünner Film auf dem Bildschirm, der nicht entfernt werden darf.



HINWEIS

- Die im Lieferumfang enthaltenen Artikel sind modellabhängig.
- Änderungen an den Produktspezifikationen oder am Inhalt dieses Handbuchs sind im Zuge von Aktualisierungen der Produktfunktionen vorbehalten.
- Für eine optimale Verbindung sollte die Einfassung von HDMI-Kabeln und USB-Geräten höchstens 10 mm dick und 18 mm breit sein. Verwenden Sie ein Verlängerungskabel, das USB 2.0 unterstützt, wenn das USB-Kabel oder der USB-Speicherstick nicht in den USB-Anschluss Ihres TV-Gerätes passt.

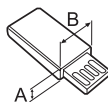
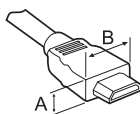

*A ≤ 10 mm

*B ≤ 18 mm

Verwenden Sie ein zertifiziertes Kabel mit HDMI-Logo.

- Wenn Sie kein zertifiziertes HDMI-Kabel verwenden, zeigt der Bildschirm eventuell nichts an, oder ein Verbindungsfehler tritt auf. (Empfohlene Typen von HDMI-Kabeln)
 - High-Speed-HDMI[®] / TM-Kabel (3 m oder kürzer)
 - High-Speed-HDMI[®] / TM-Kabel mit Ethernet (3 m oder kürzer)



**Magic-Fernbedienung,
Batterien (AA)**
(Siehe S. 22)



Benutzerhandbuch



Cinema-3D-Brille
Je nach Modell oder Land
kann die Anzahl der 3D-
Brillen abweichen.



Kabelhalter
(Siehe S. A-7)



Komponentenkabel
(Siehe S. A-17)

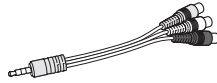

Composite-Kabel
(Siehe S. A-17, A-19)



Scart-Kabel
(Abhängig vom Modell)
(Siehe S. A-28)



**Schrauben für
Standfuß**
5 Stk. M4 x L20
(Nur 55EG96**)
8 Stk. M4 x L20
(Nur 65EG96**)
(Siehe S. A-3, A-5)



Schrauben für Standfuß
6 Stk. M4 x L14
(Nur 55EF95**)
(Siehe S. A-6)

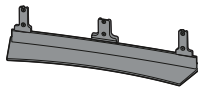

**Standfuß
(Standkörper /
Ständerplatte)**
(Nur 55EG96**)
(Siehe S. A-3)

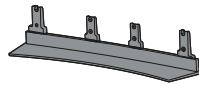

**Standfuß
(Standkörper /
Ständerplatte)**
(Nur 65EG96**)
(Siehe S. A-4)

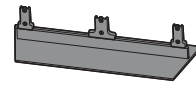

**Standfuß
(Standkörper /
Ständerplatte)**
(Nur 55EF95**)
(Siehe S. A-6)

Optionales Zubehör

Separat zu erwerbende Artikel können zur Qualitätsverbesserung geändert werden, ohne dass dies explizit mitgeteilt wird. Diese Artikel können Sie über Ihren Fachhändler beziehen. Diese Geräte sind nur mit bestimmten Modellen kompatibel.

DEUTSCH

AG-F***
Cinema-3D-Brille

AN-MR600
Magic Fernbedienung

AN-VC550
Smart Kamera

AG-F*DP**
Dual Play-Brille

LG Audiogerät

Kompatibilität	EG96**	EF95**
AG-F*** Cinema-3D-Brille	•	•
AN-MR600 Magic Fernbedienung	•	•
AN-VC550 Smart Kamera	•	•
AG-F***DP Dual Play-Brille	•	•
LG Audiogerät	•	•

Produktbezeichnungen, Funktionalität und/oder Designs können im Zuge einer Qualitätsverbesserung durch den Hersteller geändert werden, ohne dass dies explizit mitgeteilt wird.

Gehäuse und Bedienelemente

Option A : EG96**

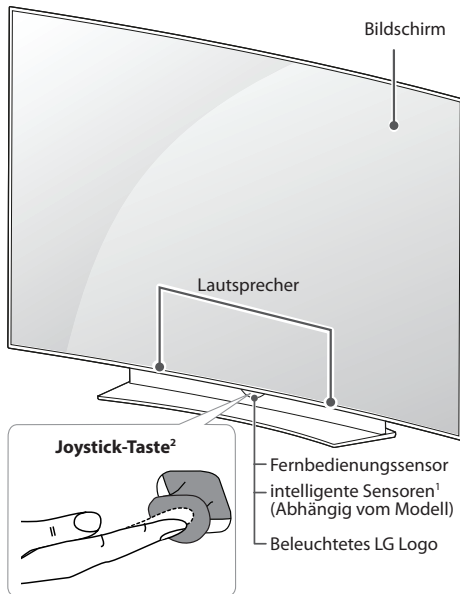

Option B : EF95**

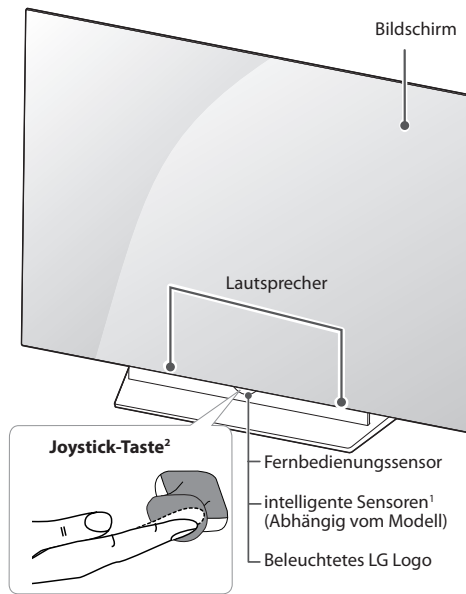

- 1 intelligente Sensoren - Einstellung der Bildqualität und Helligkeit entsprechend der Umgebungsbedingungen.
- 2 Joystick-Taste - Diese Taste befindet sich hinter dem Bildschirm.

! HINWEIS



- Sie können das LG Leuchtlogo oder die Betriebsanzeige über **ALLGEMEIN** in den Hauptmenüs ein- und ausschalten.

Verwendung der Joystick-Taste

Sie können die TV-Funktionen verwenden, indem Sie die Joystick-Taste drücken und nach oben, unten, rechts oder links bewegen.

DEUTSCH

Grundfunktionen

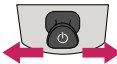
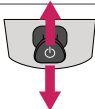
	Einschalten	Drücken Sie bei ausgeschaltetem Fernsehgerät einmal kurz auf die Joystick-Taste und lassen Sie sie dann wieder los.
	Ausschalten	Drücken Sie bei eingeschaltetem Fernsehgerät für ein paar Sekunden einmal auf die Joystick-Taste und lassen Sie sie dann wieder los.
	Lautstärkeregelung	Sie können die Lautstärke regeln, indem Sie die Joystick-Taste nach rechts oder links bewegen.
	Programmauswahl	Sie können durch die gespeicherten Programme navigieren, indem Sie die Joystick-Taste nach oben oder unten bewegen.





! HINWEIS

- Achten Sie darauf, die Joystick-Taste nicht zu drücken, wenn Sie diese nach oben, unten, links oder rechts bewegen. Wenn Sie die Joystick-Taste zuerst drücken, können Sie die Lautstärke und die gespeicherten Programme nicht mehr anpassen.

Einstellen des Menüs

Drücken Sie bei eingeschaltetem Fernsehgerät die Joystick-Taste einmal.

Sie können die Menüpunkte einstellen, indem Sie die Joystick-Taste rechts oder links bewegen.

	Schaltet das Gerät aus.
	Blendet die Bildschirmmenüs aus und kehren zum TV-Bild zurück.
	Ändert die Eingangsquelle.
	Öffnet die Schnelleinstellungen.

Anheben und Bewegen des TVGerätes

Lesen Sie folgende Hinweise, bevor Sie das TV-Gerät bewegen oder anheben, um Kratzer oder Beschädigungen am TV-Gerät zu verhindern und um einen reibungslosen Transport unabhängig von Typ und Größe zu gewährleisten.

VORSICHT

- Berühren Sie nach Möglichkeit nicht den Bildschirm, da er dadurch beschädigt werden könnte.
- Es wird empfohlen, das TV-Gerät im Originalkarton oder in der Originalverpackung zu bewegen bzw. zu transportieren.
- Trennen Sie das Netzkabel und alle weiteren Kabel, bevor Sie das TV-Gerät bewegen oder anheben.
- Halten Sie das TV-Gerät so, dass sein Bildschirm von Ihnen abgewendet ist, um Beschädigungen zu vermeiden.



- Halten Sie das TV-Gerät oben und unten am Rahmen gut fest. Halten Sie ihn nicht am transparenten Teil, am Lautsprecher oder am Lautsprechergrill fest.

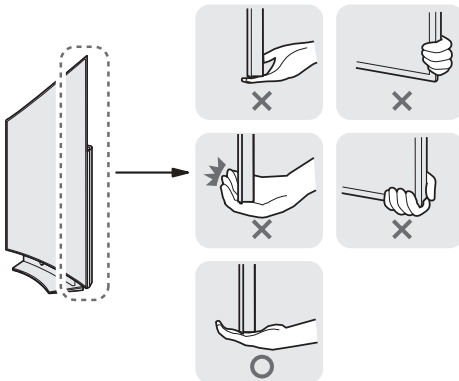

- Große TV-Geräte sollten stets von mindestens 2 Personen transportiert werden.
- Wenn das TV-Gerät von Hand transportiert wird, halten Sie es wie in der folgenden Abbildung gezeigt.

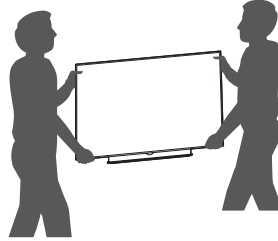

- Setzen Sie das TV-Gerät während des Transports keinen ruckartigen Bewegungen oder starken Erschütterungen aus.
- Halten Sie das TV-Gerät beim Transport aufrecht, drehen Sie es niemals auf die Seite, und kippen Sie es nicht nach links oder rechts.
- Üben Sie keinen übermäßigen Druck auf den Gehäuserahmen aus, da dies zur Beschädigung des Bildschirms führen kann.
- Halten Sie das Fernsehgerät beim Bewegen aufrecht, und drehen Sie es nicht auf die Seite, und kippen Sie es nicht.
- Achten Sie beim Bewegen und Bedienen des TV-Geräts darauf, dass die hervorstehende Joysticktaste nicht beschädigt wird.

Montage auf einem Tisch

- 1 Heben Sie das TV-Gerät an, und kippen Sie es auf einem Tisch in die aufrechte Position.
 - Lassen Sie (mindestens) 10 cm Platz zur Wand, um eine gute Belüftung zu gewährleisten.

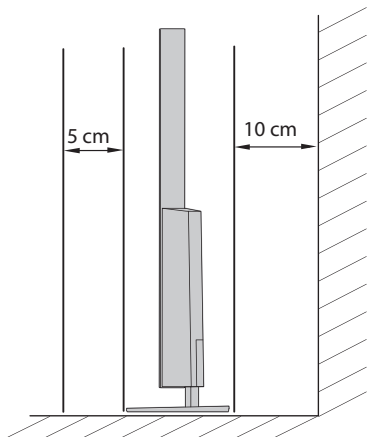
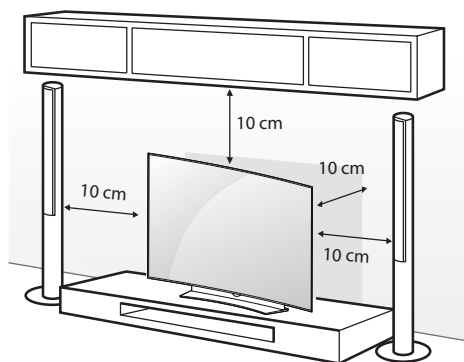

- 2 Schließen Sie das Stromkabel an eine Steckdose an.



VORSICHT

- Stellen Sie das TV-Gerät nicht in die Nähe von Wärmequellen, da dies einen Brand oder Beschädigungen verursachen könnte.

Befestigen des TV-Gerätes an einer Wand

(Diese Funktion der Kippsicherung steht nicht bei allen Modellen zur Verfügung.)

Für optimale Sicherheit befestigen Sie die Standhalterung fest an einer Wand.

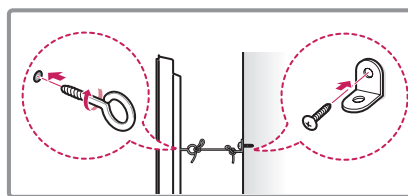
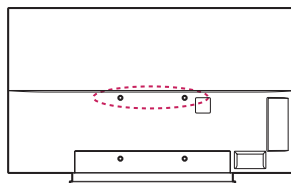

- 1 Setzen Sie die Ringschrauben oder TV-Halterungen und Schrauben an der Rückseite des TV-Gerätes ein, und befestigen Sie sie.
 - Wenn an den Ringschraubenpositionen Schrauben eingesetzt sind, entfernen Sie zunächst die Schrauben.
- 2 Montieren Sie die Wandhalterungen mit den Schrauben an der Wand. Stimmen Sie die Position der Wandhalterung auf die Ringschrauben an der Rückseite des TV-Gerätes ab.
- 3 Verbinden Sie die Ringschrauben und Wandhalterungen fest mit einem stabilen Seil. Achten Sie darauf, dass das Seil horizontal verläuft.



VORSICHT

- Achten Sie darauf, dass Kinder nicht auf das TV-Gerät klettern oder sich daran hängen.



HINWEIS

- Verwenden Sie eine Haltevorrichtung oder einen Schrank, der stabil und groß genug ist, um das TV-Gerät sicher abzustützen.
- Halterungen, Seile und anderes Befestigungsmaterial gehören nicht zum Lieferumfang des Gerätes. Bitte wenden Sie sich zum Erwerb von geeignetem Zubehör an Ihren Fachhändler.

Montage an einer Wand

Befestigen Sie an der Rückseite des TV-Gerätes sorgfältig eine optionale Wandhalterung, und montieren Sie die Wandhalterung an einer stabilen Wand, die senkrecht zum Fußboden steht. Wenn Sie das TV-Gerät an anderen Baustoffen befestigen möchten, fragen Sie zunächst bei einer qualifizierten Fachkraft nach.

LG empfiehlt, dass die Wandmontage von einem qualifizierten Techniker durchgeführt wird.

Es wird empfohlen, eine Wandmontagehalterung von LG zu verwenden.

Falls Sie eine andere Wandmontagehalterung als die von LG verwenden, stellen Sie sicher, dass Ihr Gerät ordnungsgemäß an der Wand befestigt ist und genügend Abstand besteht, um externe Geräte anzuschließen.

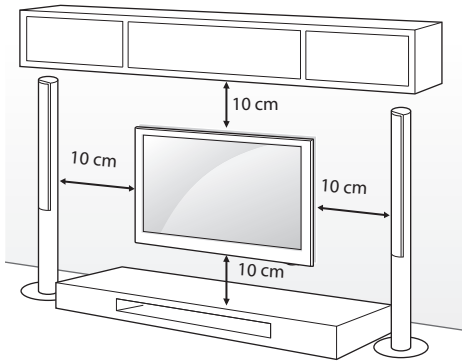

Verwenden Sie unbedingt Schrauben und Wandhalterungen, die der VESA-Norm entsprechen. Die Standardmaße der Wandmontagesätze können der folgenden Tabelle entnommen werden.

Separat zu beziehen (Wandmontagehalterung)

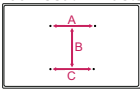
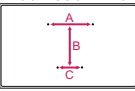
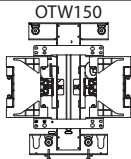
Modell	55EG96**	65EG96** 55/65EF95**
VESA (A x B x C)	200 x 339.7 x 195.3 	200 x 330 x 120 
Standard-schraube	M6	
Anzahl Schrauben	4	
Wandmontage-halterung		

VORSICHT

- Trennen Sie erst das Netzkabel, bevor Sie das TV-Gerät bewegen oder installieren. Ansonsten besteht Stromschlaggefahr.
- Wenn Sie das TV-Gerät an einer Decke oder Wandschräge montieren, kann es herunterfallen und zu schweren Verletzungen führen. Verwenden Sie eine zugelassene Wandhalterung von LG, und wenden Sie sich an Ihren Händler vor Ort oder an qualifiziertes Fachpersonal.
- Ziehen Sie die Schrauben nicht zu fest an, da dies Beschädigungen am TV-Gerät hervorrufen und zum Erlöschen Ihrer Garantie führen könnte.
- Verwenden Sie die Schrauben und Wandhalterungen, die der VESA-Norm entsprechen. Schäden oder Verletzungen, die durch unsachgemäße Nutzung oder die Verwendung von ungeeignetem Zubehör verursacht werden, fallen nicht unter die Garantie.

HINWEIS

- Verwenden Sie die Schrauben, die unter den Spezifikationen der VESA-Norm aufgeführt sind.
- Der Wandmontagesatz beinhaltet eine Installationsanleitung und die notwendigen Teile.
- Die Wandhalterung ist optional. Zusätzliches Zubehör erhalten Sie bei Ihrem Elektrohändler.
- Die Schraubenlänge hängt von der Wandbefestigung ab. Verwenden Sie unbedingt Schrauben der richtigen Länge.
- Weitere Informationen können Sie dem im Lieferumfang der Wandhalterung enthaltenen Handbuch entnehmen.

FERNBEDIENUNG

Wenn die Meldung „Die Batterie der Magic-Fernbedienung ist schwach. Bitte Batterie wechseln.“ angezeigt wird, wechseln Sie die Batterie. Um die Batterien zu wechseln, öffnen Sie das Batteriefach, wechseln Sie die Batterien (1,5 V, AA), legen Sie die ⊕- und ⊖-Enden entsprechend der Kennzeichnung im Fach ein, und schließen Sie das Batteriefach. Richten Sie die Fernbedienung auf den Fernbediensensor am TV-Gerät aus. Gehen Sie zum Herausnehmen der Batterien in umgekehrter Reihenfolge vor.

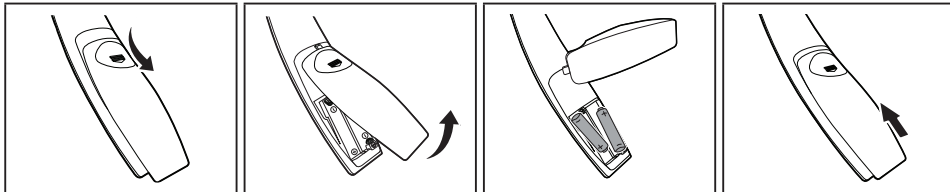

! VORSICHT

- Verwenden Sie niemals alte zusammen mit neuen Batterien, da dies Schäden an der Fernbedienung hervorrufen kann.

- (EIN/AUS)** Ein- oder Ausschalten des TV-Geräts.
- (EINGANG)** Ändert die Eingangsquelle.
- Zifferntasten** Dienen zur Eingabe von Zahlen.
- LIST** Ruft die Liste gespeicherter Kanäle oder Programme auf.
- L (Leerzeichen)** Gibt ein Leerzeichen auf der Bildschirmtastatur wieder.
- INFO** Ruft Informationen über aktuell angesehene Kanäle oder Programme auf.
- Regelt die Lautstärke.
- Navigiert durch die gespeicherten Kanäle oder Programme.
- (STUMM)** Stellt den Ton aus.
- * Durch Drücken und Halten der Taste wird die Video/Audiobeschreibung aktiviert. (Abhängig vom Modell)
- (HOME)** Zugriff auf das Startmenü.
- (ZURÜCK)** Zurück zum vorherigen Bildschirm.
- EXIT** Blendet Bildschirmmenüs aus und ruft das zuletzt angezeigte Programm auf.

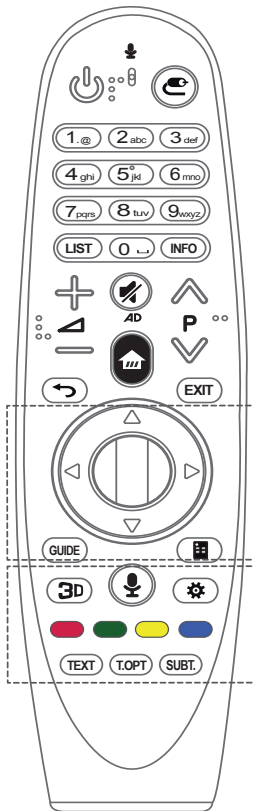

Ⓞ RAD (OK) Drücken Sie auf die Mitte der Taste RAD um ein Menü auszuwählen. Können Sie den Kanal oder das Programm wechseln.

△▽◀▶ Navigationstasten (Nach oben/Nach unten/Nach links/Nach rechts) Drücken Sie die Tasten Nach oben/Nach unten/Nach links/Nach rechts, um im Menü zu navigieren.

Wenn Sie die Tasten △▽◀▶ drücken, während der Zeiger verwendet wird, verschwindet der Zeiger vom Bildschirm, und die Magic-Fernbedienung funktioniert wie eine herkömmliche Fernbedienung.

Um den Zeiger erneut auf dem Bildschirm anzuzeigen, schütteln Sie die Magic-Fernbedienung nach links und rechts.

GUIDE Zeigt den Kanal- oder Programmführer (EPG) an.

📺 (Remote-Bildschirm) Zeigt den Remote-Bildschirm an.
*Öffnet in manchen Regionen das Universalsteuerungs-Menü. (Abhängig vom Modell)

3D Ansicht von 3D-Videos. (Abhängig vom Modell)

🗣️ (Spracherkennung)
Um die Spracherkennungsfunktion zu nutzen, ist eine Netzwerkverbindung erforderlich.

1. Drücken Sie die Taste für die Spracherkennung.
2. Beginnen Sie zu sprechen, wenn das Fenster zur Spracherkennung auf der linken Seite des Fernsehbildschirms erscheint.

- Halten Sie die Magic-Fernbedienung maximal 10 cm von Ihrem Gesicht entfernt.
- Wenn Sie zu schnell oder zu langsam sprechen, kann die Spracherkennung fehlschlagen.
- Die Erkennungsrate kann je nach den Merkmalen des Anwenders (Stimme, Aussprache, Betonung, Sprechgeschwindigkeit) und der Umgebung (Geräusche und Lautstärke des Fernsehs) variieren.

⚙️ (Schnelleinstellungen) Öffnet die Schnelleinstellungen.

Farbige Tasten Öffnen Sonderfunktionen in manchen Menüs.
(🔴: Rot, 🟢: Grün, 🟡: Gelb, 🔵: Blau)

Teletext-Tasten (TEXT, T.OPT) Diese Tasten werden für Teletext verwendet.

SUBT. Ruft den bevorzugten Untertitel im digitalen Modus auf.

Registrieren der Magic-Fernbedienung

So wird die Magic-Fernbedienung registriert



(RAD)

Um die Magic-Fernbedienung zu verwenden, koppeln Sie diese zuerst mit Ihrem TV-Gerät.

- 1 Legen Sie Batterien in die Magic-Fernbedienung ein, und schalten Sie das Fernsehgerät ein.
- 2 Richten Sie die Magic-Fernbedienung auf das Fernsehgerät, und drücken Sie auf das  **RAD (OK)**.

* Sollte die Registrierung der Magic-Fernbedienung fehlgeschlagen sein, schalten Sie das Fernsehgerät aus, und versuchen Sie es erneut.



So können sie die Magic-Fernbedienung abmelden



(RÜCK-TASTE)







(HOME)

Halten Sie zum Trennen der Verbindung zwischen der Magic-Fernbedienung und dem Fernsehgerät gleichzeitig  **(RÜCKTASTE)** und  **(HOME)** für fünf Sekunden gedrückt.

* Durch Drücken und Halten von **EXIT** können Sie die Magic-Fernbedienung zugleich zurücksetzen und erneut registrieren.

So wird die Magic-Fernbedienung



- Bewegen Sie die Magic-Fernbedienung leicht hin und her, oder drücken Sie die Tasten  **(HOME)**,  **(EINGANG)**,  **3D** damit der Zeiger auf dem Bildschirm erscheint. (Bei manchen TV-Modellen erscheint der Zeiger, wenn Sie an der  **RAD (OK)**-Taste drehen.)
- Wenn der Zeiger für bestimmte Zeit nicht genutzt wurde oder die Magic-Fernbedienung auf einer flachen Oberfläche liegt, verschwindet der Zeiger.
- Falls der Zeiger nicht richtig reagiert, können Sie ihn zurücksetzen, indem Sie ihn an den Rand des Bildschirms bewegen.
- Bei der Magic-Fernbedienung werden Batterien aufgrund der zusätzlichen Funktionen schneller entladen als bei einer normalen Fernbedienung.

Vorsichtsmaßnahmen bei der Verwendung der Magic-Fernbedienung

- Verwenden Sie die Fernbedienung innerhalb der angegebenen Reichweite (max. 10 Meter). Es kann zu Übertragungsstörungen kommen, wenn die Reichweite des Geräts überschritten wird oder sich Hindernisse in diesem Bereich befinden.
- Es kann je nach Zubehör zu Übertragungsstörungen kommen. Außer der Magic-Fernbedienung nutzen beispielsweise auch Mikrowelle und WLAN die Frequenz 2,4 GHz. Dies kann zu Kommunikationsstörungen führen.
- Die Magic-Fernbedienung funktioniert unter Umständen nicht korrekt, wenn sich ein kabelloser Router (AP) in einer Entfernung von weniger als 1 m vom TV-Gerät befindet. Ihr kabelloser Router sollte weiter als 1 m von Ihrem TV-Gerät entfernt sein.
- Nehmen Sie die Batterien nicht auseinander, und erhitzen Sie sie nicht.
- Lassen Sie die Batterien nicht fallen. Vermeiden Sie extreme Stöße.
- Setzen Sie die Batterien nicht verkehrt herum ein, andernfalls kann es zu einer Explosion kommen.

DAS BENUTZERHANDBUCH VERWENDEN

Das Benutzerhandbuch bietet einen einfachen Zugang zur Erklärung aller TV-Funktionen.

- 1 Drücken Sie die Taste  (HOME), um auf das Menü Home zuzugreifen.
- 2 Wählen Sie **Benutzerhandbuch**, und drücken Sie **Ⓜ** (RAD(OK)).



WARTUNG

Reinigung des TV-Gerätes

Reinigen Sie Ihr TV-Gerät regelmäßig für eine optimale Leistung und eine verlängerte Produktlebensdauer.



VORSICHT

- Achten Sie darauf, zuvor das Gerät auszuschalten und trennen Sie das Netzkabel sowie alle anderen Kabel vom Gerät bzw. der Steckdose.
- Wenn das TV-Gerät über einen längeren Zeitraum unbeaufsichtigt oder ungenutzt ist, ziehen Sie das Netzkabel aus der Steckdose und trennen Sie alle Signalzuführungen, um mögliche Schäden durch Blitzschlag oder Spannungsspitzen zu vermeiden.

Bildschirm, Rahmen, Gehäuse und Standfuß

- Entfernen Sie Staub oder leichte Verschmutzungen mit einem trockenen, sauberen und weichen Tuch.
- Entfernen Sie größere Verschmutzungen mit einem weichen Tuch. Feuchten Sie das Tuch mit sauberem Wasser oder einem milden Reinigungsmittel an. Wischen Sie das Gerät anschließend umgehend mit einem trockenen Tuch trocken.



VORSICHT

- Berühren Sie nach Möglichkeit nicht den Bildschirm, da er dadurch beschädigt werden könnte.
- Die Oberfläche darf weder gedrückt, gerieben, noch mit dem Fingernagel oder einem spitzen Gegenstand gestoßen werden, da dies Kratzer und Bildverzerrungen verursachen kann.
- Verwenden Sie keine Chemikalien, da diese das Gerät beschädigen können.
- Sprühen Sie keine Flüssigkeit auf die Oberfläche. Wenn Wasser in das TV-Gerät eindringt, kann dies zu Feuer, elektrischem Schlag oder Fehlfunktionen führen.

Netzkabel

Entfernen Sie angesammelten Staub oder Schmutz regelmäßig vom Netzkabel.

FEHLERBEHEBUNG

Problem	Lösung
Das TV-Gerät reagiert nicht auf die Fernbedienung	<ul style="list-style-type: none"> • Prüfen Sie den Sensor der Fernbedienung, und versuchen Sie es erneut. • Prüfen Sie, ob sich zwischen dem Produkt und der Fernbedienung ein Hindernis befindet. • Prüfen Sie, ob die Batterien noch geladen sind und ordnungsgemäß eingesetzt wurden (⊕ auf ⊕, ⊖ auf ⊖).
Weder Bild noch Ton wird ausgegeben.	<ul style="list-style-type: none"> • Prüfen Sie, ob das Gerät eingeschaltet ist. • Prüfen Sie, ob das Netzkabel in der Steckdose steckt. • Prüfen Sie, ob die Steckdose ordnungsgemäß funktioniert, indem Sie andere Geräte einstecken.
Das TV-Gerät schaltet sich plötzlich ab.	<ul style="list-style-type: none"> • Überprüfen Sie die Steuerungseinstellungen der Stromversorgung. Die Stromversorgung ist möglicherweise unterbrochen. • Überprüfen Sie, ob die Automat. Standby (Abhängig vom Modell) / Schlummerfunkt. / Ausschalt-Timer in den TIMER-Einstellungen aktiviert ist. • Wenn kein Signal besteht, obwohl das TV-Gerät eingeschaltet ist, schaltet sich das Gerät nach 15 Minuten automatisch ab.
Beim Anschließen an den PC (HDMI/ DVI) wird entweder „Kein Signal“ oder „Ungültiges Format“ angezeigt.	<ul style="list-style-type: none"> • Schalten Sie das Fernsehgerät mit der Fernbedienung aus und dann erneut ein. • Schließen Sie das HDMI-Kabel erneut an. • Starten Sie den PC bei eingeschaltetem Fernsehgerät erneut.

TECHNISCHE DATEN

(Nur EG96**, EF95**)

Spezifikationen für das Wireless-Module (LGSBW41)			
WLAN		Bluetooth	
Standard	IEEE 802.11a/b/g/n	Standard	Bluetooth-Version 4.0
Frequenzbereich	2400 bis 2483,5 MHz 5150 bis 5250 MHz 5725 bis 5850 MHz (Für Nicht-EU-Länder)	Frequenzbereich	2400 ~ 2483,5 MHz
Ausgangsleistung (Max.)	802.11a: 13 dBm 802.11b: 15 dBm 802.11g: 14 dBm 802.11n - 2,4GHz: 16 dBm 802.11n - 5GHz: 16 dBm	Ausgangsleistung (Max.)	10 dBm oder niedriger
<ul style="list-style-type: none"> • Da der Frequenzkanal je nach Land variieren kann, kann die Betriebsfrequenz nicht durch die Benutzer geändert oder angepasst werden. Dieses Gerät ist entsprechend der regionalen Frequenztabelle eingestellt. • Dieses Gerät sollte mit einem Mindestabstand von 20 cm zwischen Gerät und Körper installiert und verwendet werden. Dieser Satz dient als allgemeine Erklärung zur Berücksichtigung der Benutzerumgebung. 			
			





MANUEL D'UTILISATION Téléviseur OLED

Veillez lire attentivement ce manuel avant de mettre en service votre produit et conservez-le afin de pouvoir vous y référer ultérieurement.

TABLE DES MATIÈRES

3 LICENCES

3 INFORMATIONS SUR LES LOGICIELS LIBRES

4 CONSIGNES DE SÉCURITÉ

- 11 - Visionnage d'images 3D
(modèles 3D uniquement)

13 PROCÉDURE D'INSTALLATION

14 ASSEMBLAGE ET PRÉPARATION

- 14 Déballage
16 Achat séparé
17 Pièces et boutons
18 - Utilisation du bouton du joystick
19 Soulever et déplacer la TV
20 Installation sur une table
21 Fixation du support mural

22 TÉLÉCOMMANDE

- 24 Enregistrement de la télécommande magic remote
24 Comment utiliser la télécommande magic remote
25 Consignes relatives à l'utilisation de la télécommande magic remote

25 UTILISATION DU GUIDE DE L'UTILISATEUR

26 MAINTENANCE

- 26 Nettoyage de votre TV
26 - Écran, cadre, boîtier et support
26 - Cordon d'alimentation

27 DÉPANNAGE

27 SPÉCIFICATIONS



AVERTISSEMENT

- Si vous ignorez ces messages d'avertissement, vous risquez d'être gravement blessé, de provoquer un accident ou d'entraîner la mort.



ATTENTION

Si vous ignorez ces messages de sécurité, vous risqueriez de vous blesser légèrement ou d'endommager le produit.



REMARQUE

- Les remarques vous aident à comprendre et à utiliser le produit en toute sécurité. Veuillez lire attentivement les remarques avant d'utiliser le produit.

LICENCES

Les licences prises en charge peuvent varier d'un modèle à l'autre. Pour plus d'informations sur les licences, consultez le site www.lg.com.



INFORMATIONS SUR LES LOGICIELS LIBRES

Pour obtenir le code source sous la licence publique générale, la licence publique générale limitée, la licence publique Mozilla ou les autres licences libres de ce produit, rendez-vous sur <http://opensource.lge.com>.

En plus du code source, tous les termes de la licence, ainsi que les exclusions de responsabilité et les droits d'auteur, sont disponibles au téléchargement.

LG Electronics propose de vous fournir le code open source sur CD-ROM en échange des coûts couvrant cet envoi, notamment le coût du support, des frais de port et de prise en charge, une fois la demande reçue par LG Electronics à l'adresse suivante : opensource@lge.com. La validité de cette offre est de trois (3) ans à partir de la date d'achat du produit.

CONSIGNES DE SÉCURITÉ



Veuillez lire attentivement ces consignes de sécurité avant d'utiliser le produit.



AVERTISSEMENT



- N'installez pas la TV et la télécommande dans les environnements suivants :
 - Un emplacement exposé à la lumière directe du soleil ;
 - Une zone fortement humide comme une salle de bain ;
 - À proximité d'une source de chaleur comme une cuisinière et tout autre appareil produisant de la chaleur ;
 - À proximité d'un plan de travail de cuisine ou d'un humidificateur où elles pourraient facilement être exposées à la vapeur ou à l'huile ;
 - Une zone exposée à la pluie et au vent ;
 - À proximité de conteneurs d'eau comme des vases.

Le non-respect de cette consigne peut provoquer un incendie, une électrocution, un dysfonctionnement ou une déformation du produit.



- N'installez pas le produit dans un endroit exposé à la poussière. Le non-respect de cette consigne peut provoquer un incendie.

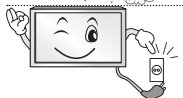

- La fiche secteur est l'élément de déconnexion. La fiche doit être toujours accessible.



- Ne touchez pas la fiche d'alimentation avec les mains mouillées. En outre, si la fiche du cordon est mouillée ou couverte de poussière, séchez ou essuyez complètement le cordon d'alimentation. L'humidité excessive peut provoquer des risques d'électrocution.



- Veillez à raccorder le câble d'alimentation à une prise de terre. (Ne s'applique pas aux appareils ne nécessitant pas une mise à la terre.) Si ce n'est pas le cas, vous risquez d'être électrocuté ou blessé.



- Fixez correctement le câble d'alimentation. Si le câble d'alimentation n'est pas correctement fixé, un incendie peut se déclarer.



- Assurez-vous que le cordon d'alimentation n'est pas en contact avec des objets chauds comme un chauffage. Le non-respect de cette consigne peut provoquer un incendie ou une électrocution.

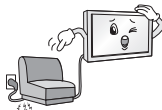

- Ne placez pas d'objets lourds, ou le produit lui-même, sur les câbles d'alimentation. Le non-respect de cette consigne peut provoquer un incendie ou une électrocution.



- Pliez le câble d'antenne entre le bâtiment intérieur et extérieur pour empêcher la pluie de s'écouler à l'intérieur.
L'eau pourrait endommager le produit et provoquer une électrocution.



- Lorsque vous fixez une TV au mur, veillez à ne pas l'accrocher à l'aide des câbles d'alimentation ou de signal situés à l'arrière.
Cela risque de provoquer un incendie ou une électrocution.

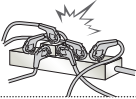

- Ne branchez pas trop d'appareils électriques sur une seule multiprise murale.
Le non-respect de cette consigne peut provoquer un incendie résultant d'une surchauffe.



- Ne faites pas tomber le produit ou ne le laissez pas tomber lors du branchement de périphériques externes.
Le non-respect de cette consigne peut entraîner des blessures ou endommager le produit.



- Conservez le matériau d'emballage anti-moisissure ou l'emballage en vinyle hors de portée des enfants.
Le matériau anti-moisissure est dangereux en cas d'ingestion. En cas d'ingestion par mégarde, faites vomir la personne et rendez-vous à l'hôpital le plus proche. En outre, l'emballage en vinyle peut entraîner une asphyxie. Conservez-le hors de portée des enfants.



- Ne laissez pas les enfants grimper sur la TV ou s'agripper dessus.
Dans le cas contraire, la TV risque de tomber, ce qui peut entraîner des blessures graves.



- Respectez les règles de sécurité lors de la mise au rebut des batteries pour éviter qu'un enfant ne les avale.
En cas d'ingestion, consultez immédiatement un médecin.



- N'insérez pas de conducteur (comme une baguette métallique) dans l'une des extrémités du câble d'alimentation si l'autre extrémité est reliée au terminal d'entrée mural. En outre, ne touchez pas le câble d'alimentation juste après le raccordement au terminal d'entrée mural.
Vous pourriez vous électrocuter. (selon le modèle)



- Veillez à ne pas placer ou conserver des substances inflammables à proximité du produit.
Une manipulation imprudente des substances inflammables présente un risque d'explosion ou d'incendie.



- Ne laissez pas tomber d'objets métalliques (pièces de monnaie, épingles à cheveux, baguettes métalliques ou fils) ou d'objets inflammables (papier et allumettes) dans le produit.
Surveillez particulièrement les enfants.
Cela pourrait provoquer une électrocution, un incendie ou des blessures. Si un corps étranger tombe dans le produit, débranchez le câble d'alimentation et contactez le centre de services.



- Ne vaporisez pas d'eau sur le produit ou ne le frottez pas avec une substance inflammable (diluant ou benzène). Vous risqueriez de provoquer une électrocution ou un incendie.



- Évitez tout impact d'objets avec l'appareil ou toute chute d'objets sur l'appareil, et ne laissez rien tomber sur l'écran. Vous risqueriez de vous blesser ou d'endommager le produit.



- Ne touchez jamais ce produit ou l'antenne en cas de tonnerre ou d'orage. Vous pourriez vous électrocuter.



- Ne touchez jamais la prise murale lors d'une fuite de gaz ; ouvrez les fenêtres et aérez la pièce. Le non-respect de cette consigne peut provoquer un incendie ou des brûlures dues aux étincelles.



- Ne démontez pas le produit, ne le réparez pas et n'y apportez aucune modification. Vous risqueriez de provoquer une électrocution ou un incendie. Contactez le centre de services pour les vérifications, les calibrages et les réparations.



- Si vous êtes confronté à l'une des situations suivantes, débranchez immédiatement le produit et contactez votre centre de services local.
 - Le produit a reçu un choc
 - Le produit a été endommagé
 - Des corps étrangers sont entrés dans le produit
 - Le produit dégage de la fumée ou une odeur étrange
 Le non-respect de cette consigne peut provoquer un incendie ou une électrocution.



- Si vous n'utilisez pas le produit pendant une période prolongée, débranchez le câble d'alimentation du produit. Une couche de poussière peut provoquer un incendie ; une détérioration de l'isolation peut provoquer une fuite électrique, une électrocution ou un incendie.



- N'exposez pas l'appareil à la pluie ni aux éclaboussures. Ne placez pas d'objets contenant du liquide (tels qu'un vase) sur le produit.

- N'installez pas le produit sur un mur où il est susceptible d'être exposé à de l'huile ou à de la vapeur d'huile. Cela pourrait endommager le produit et provoquer sa chute.

ATTENTION



- Installez le produit à l'écart des ondes radio.

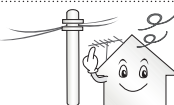

- La distance entre une antenne extérieure et les lignes d'alimentation doit être suffisante pour éviter tout contact physique en cas de chute de l'antenne. Le non-respect de cette consigne peut provoquer une électrocution.



- N'installez pas le produit sur des étagères instables ou des surfaces inclinées. Évitez également les endroits soumis à des vibrations ou ne permettant pas de supporter correctement le produit. Dans le cas contraire, le produit risque de tomber ou de se retourner, ce qui peut provoquer des blessures ou endommager le produit.

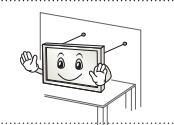

- Si vous installez la TV sur un support, veillez à empêcher le produit de se renverser. Dans le cas contraire, le produit risque de tomber, ce qui peut entraîner des blessures.

- Si vous essayez de monter le produit sur un mur, fixez une interface de montage VESA standard (pièces en option) à l'arrière du produit. Lorsque vous installez le poste à l'aide d'un support mural (pièces en option), fixez-le solidement pour éviter qu'il ne tombe.

- Utilisez uniquement des éléments de fixation/accessoires agréés par le fabricant.



- Lors de l'installation de l'antenne, consultez un agent de maintenance qualifié. Le non-respect de cette consigne peut provoquer un incendie ou une électrocution.

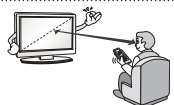

- Nous vous recommandons de garder une distance équivalente à 2 à 7 fois la diagonale de l'écran lorsque vous regardez la TV. Regarder la TV de façon prolongée peut provoquer des troubles de la vue.

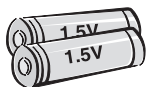

- Utilisez uniquement le type de piles spécifié. Le non-respect de cette consigne peut endommager la télécommande.

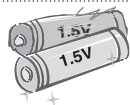

- N'utilisez pas simultanément de nouvelles piles et des piles usagées. Ceci pourrait provoquer la surchauffe des piles et une fuite de liquide.

- N'exposez pas les piles à une température excessive (directement sous les rayons du soleil, près d'une cheminée ouverte ou d'un radiateur, par exemple).

- N'utilisez PAS des piles non-rechargeables dans le chargeur de l'appareil.



- Assurez-vous qu'aucun objet n'est placé entre la télécommande et son capteur.



- La lumière du soleil ou un éclairage puissant peut perturber le signal de la télécommande. Le cas échéant, assombrissez la pièce.

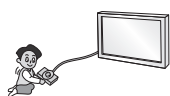

- Lorsque vous branchez des périphériques externes comme des consoles de jeu vidéo, veillez à ce que les câbles de raccordement soient assez longs. Dans le cas contraire, le produit risque de tomber, ce qui peut provoquer des blessures ou endommager le produit.



- Ne mettez pas le produit sous/hors tension en branchant et en débranchant le cordon d'alimentation de la prise. (N'utilisez pas le cordon d'alimentation en tant qu'interrupteur.) Vous risqueriez de provoquer une panne mécanique ou une électrocution.

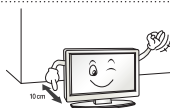

- Veuillez suivre les instructions d'installation ci-après pour empêcher une surchauffe du produit.
 - La distance entre le produit et le mur doit être d'au moins 10 cm.
 - N'installez pas le produit dans un endroit non aéré (par ex., dans une bibliothèque ou dans un placard).
 - N'installez pas le produit sur un tapis ou un coussin.
 - Assurez-vous que l'aération n'est pas obstruée par une nappe ou un rideau.
 Le non-respect de cette consigne peut entraîner un incendie.

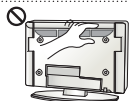

- Évitez de toucher les ouvertures de ventilation lors de l'utilisation prolongée du téléviseur car elles peuvent surchauffer. Ceci n'affecte en aucun cas le fonctionnement ou la performance du produit.

- Examinez régulièrement le cordon de votre appareil et si vous détectez des signes d'endommagement ou de détérioration, débranchez-le. Cessez alors d'utiliser l'appareil et demandez à un prestataire de services autorisé de remplacer le cordon par une pièce identique.



- Évitez de laisser la poussière s'accumuler sur les tiges de la fiche d'alimentation ou de la prise électrique. Le non-respect de cette consigne peut provoquer un incendie.



- Protégez le cordon d'alimentation contre les mauvais traitements physiques ou mécaniques, la torsion, la pliure, le pincement, et évitez qu'il ne puisse être pris dans une porte ou que l'on puisse marcher dessus. Vérifiez soigneusement les fiches, les prises murales et les points de sortie du cordon de l'appareil.



- N'appuyez pas avec force sur l'écran avec la main ou avec un objet pointu, tel qu'un clou, un crayon ou un stylo afin d'éviter de le rayer.



- Évitez de toucher l'écran ou de maintenir les doigts dessus de manière prolongée. Cela peut en effet provoquer des déformations provisoires de l'image.



- Lors du nettoyage du produit et de ses composants, débranchez le cordon d'alimentation et essuyez-les à l'aide d'un chiffon doux. Une pression excessive peut provoquer des rayures ou une décoloration. Ne vaporisez pas d'eau et n'utilisez pas de chiffon mouillé. N'utilisez jamais de produit à vitre, de produit lustrant pour voiture ou industriel, d'abrasifs ou de cire, de benzène, d'alcool, etc., qui risqueraient d'endommager le produit et son écran. Le non-respect de cette consigne peut provoquer un incendie ou une électrocution, ou endommager le produit (déformation, corrosion ou cassure).

- Tant que l'unité est connectée à la prise murale de secteur, elle n'est pas déconnectée de la source d'alimentation secteur, même si vous avez éteint l'unité à l'aide de l'INTERRUPTEUR.



- Pour débrancher le câble, tenez-le par la fiche. Ne pas tirer sur le câble pour débrancher le câble d'alimentation de la prise électrique, cela peut-être dangereux.



- Veillez à mettre le produit hors tension lorsque vous le déplacez. Puis, débranchez les câbles d'alimentation, les câbles d'antenne et tous les câbles de raccordement. La TV ou le cordon d'alimentation peuvent être endommagés, ce qui peut provoquer un incendie ou une électrocution.



- Vous devez être deux pour déplacer ou débarrer le produit car ce dernier est lourd. Le non-respect de cette consigne peut entraîner des blessures.



- Contactez le centre de services une fois par an pour nettoyer les composants internes du produit. Une accumulation de poussière peut provoquer des pannes mécaniques.



- Confiez l'ensemble des réparations à du personnel qualifié. Confiez les réparations à du personnel qualifié dans les cas suivants : si la fiche ou le cordon d'alimentation secteur est endommagé, si un liquide a été renversé sur l'appareil ou si des objets sont tombés sur l'appareil, si l'appareil a été exposé à la pluie ou à l'humidité, si l'appareil ne fonctionne pas normalement ou s'il est tombé.



- Si le produit est froid au toucher, il pourra se produire un petit « scintillement » à sa mise en marche. Ce phénomène est normal et le produit n'est pas en cause.



- L'écran haute technologie se caractérise par une résolution de deux millions à six millions de pixels. Il est possible que de minuscules points noirs et/ou des points lumineux (rouge, bleu ou vert) de la taille d'un ppm s'affiche à l'écran. Cela n'indique pas un dysfonctionnement et n'affecte pas les performances et la fiabilité du produit. Ce phénomène survient également sur les produits tiers ; aucun échange ou remboursement n'est possible.



- Suivant votre position de visionnage (gauche/droite/haut/bas), la luminosité et la couleur de l'écran peuvent varier. Ce phénomène résulte des caractéristiques de l'écran. Il n'a aucun rapport avec les performances du produit et n'indique pas un dysfonctionnement.



- L'affichage d'une image fixe (logo d'un canal de diffusion, menu à l'écran, scène d'un jeu vidéo ou d'un ordinateur, etc.) pendant une durée prolongée peut endommager l'écran et provoquer une image rémanente ; ce phénomène s'appelle une brûlure d'écran. Cette image peut rester imprégnée pendant longtemps, voire ne jamais disparaître. La garantie ne couvre pas le produit pour une brûlure d'écran. Évitez d'afficher une image fixe de façon prolongée sur l'écran de votre téléviseur (1 heure ou plus pour les écrans OLED).

Si vous regardez votre TV de façon prolongée au format 4:3, une brûlure d'écran peut apparaître sur le contour de l'écran. Ce phénomène survient également sur les produits tiers ; aucun échange ou remboursement n'est possible.

• Sons générés

Bruit de craquement : un bruit de craquement, lorsque vous regardez ou éteignez la TV, est généré par une contraction thermique plastique liée à la température et à l'humidité. Ce bruit est usuel sur les produits nécessitant une déformation thermique. Bourdonnement du circuit électrique/de l'écran : bruit faible généré par un circuit de commutation haute vitesse qui permet le fonctionnement du produit en fournissant la majeure partie de l'alimentation. Il varie en fonction du produit.

Ce son généré n'affecte ni les performances ni la fiabilité du produit.

- Ne pas utiliser de produits électroniques à haute tension près du téléviseur (par ex. : tapette à mouche électrisée). Cela pourrait endommager le produit.

Visionnage d'images 3D (modèles 3D uniquement)



AVERTISSEMENT

Environnement de visionnage

- Durée de visionnage
 - Lors du visionnage de contenu 3D, veillez à faire une pause de 5 à 15 minutes toutes les heures. Le visionnage prolongé de contenu 3D peut provoquer des maux de tête, des vertiges et une fatigue générale ou oculaire.

Personnes sujettes à des convulsions liées à la photosensibilité ou souffrant d'une maladie chronique

- Certains utilisateurs peuvent être victimes de crises d'épilepsie ou montrer des symptômes anormaux lorsqu'ils sont exposés à une lumière clignotante ou à un type d'image précis provenant de contenu 3D.
- Ne regardez pas de vidéos 3D si vous êtes nauséeux, attendez un enfant, souffrez d'une maladie chronique comme l'épilepsie, présentez un trouble cardiaque, un problème de tension, etc.
- Le contenu 3D n'est pas recommandé aux personnes qui souffrent d'une cécité stéréo ou d'une anomalie stéréo. Vous pourriez voir les images en double ou éprouver une gêne lors du visionnage.
- Si vous souffrez d'un strabisme (yeux qui louchent), d'une amblyopie (faiblesse de la vue) ou d'un astigmatisme, vous pouvez rencontrer des problèmes de détection de la profondeur et éprouver facilement une fatigue visuelle résultant de la vision des images en double. Il est recommandé de faire davantage de pauses qu'un adulte ne présentant pas de gêne.
- Si votre vision varie d'un oeil à l'autre, contrôlez votre vue avant de visionner du contenu 3D.

Symptômes nécessitant d'arrêter provisoirement ou définitivement de visionner du contenu 3D

- Ne regardez pas du contenu 3D lorsque vous êtes fatigué à cause d'un manque de sommeil, d'une surcharge de travail ou d'une surconsommation d'alcool.
- Lorsque vous éprouvez ces symptômes, arrêtez d'utiliser/visionner du contenu 3D et reposez-vous jusqu'à leur disparition.
 - Consultez votre médecin si ces symptômes persistent. Symptômes possibles : maux de tête, douleurs des globes oculaires, vertiges, nausée, palpitation, images floues, gêne, images en double, gêne ou fatigue visuelle.

**ATTENTION****Environnement de visionnage**

- Distance de visionnage
 - Lors du visionnage de contenu 3D, gardez une distance équivalente au double de la diagonale de l'écran. Si vous ressentez une gêne lors du visionnage de contenu 3D, éloignez-vous davantage de la TV.

Âge pour le visionnage

- Enfants
 - L'utilisation/le visionnage de contenu 3D par des enfants de moins de 6 ans est interdit.
 - Les enfants de moins de 10 ans peuvent réagir de manière excessive car leur vision est en cours de développement (ils peuvent, par exemple, essayer de toucher l'écran ou de sauter dedans). Il est nécessaire d'apporter une surveillance spéciale et une attention particulière aux enfants qui visionnent du contenu 3D.
 - Les enfants présentent une plus grande disparité binoculaire des présentations en 3D que les adultes car la distance entre leurs yeux est plus petite. En revanche, ils perçoivent davantage la profondeur stéréoscopique des images 3D que les adultes.
- Adolescents
 - Les adolescents de moins de 19 ans peuvent présenter une plus grande sensibilité du fait de la stimulation résultant de la luminosité du contenu 3D. Conseillez-leur de ne pas regarder de contenu 3D de manière prolongée lorsqu'ils sont fatigués.
- Personnes âgées
 - Les personnes âgées perçoivent moins les effets 3D que les personnes jeunes. Ne vous asseyez pas plus près de la TV que la distance recommandée.

Mise en garde lors de l'utilisation de lunettes 3D

- Veillez à utiliser des lunettes 3D LG. Dans le cas contraire, vous risquez de ne pas voir les vidéos 3D correctement.
- N'utilisez pas les lunettes 3D comme lunettes de vue, lunettes de soleil ou lunettes de protection.
- L'utilisation de lunettes 3D modifiées peut entraîner une fatigue oculaire ou une distorsion de l'image.
- Gardez vos lunettes 3D à l'abri des températures extrêmement froides ou chaudes. Cela pourrait les déformer.
- Les lunettes 3D sont fragiles et se rayent facilement. Utilisez toujours un chiffon doux et propre pour nettoyer les verres. Ne rayez pas les verres des lunettes 3D avec un objet pointu et n'y appliquez pas de produits chimiques.

! REMARQUE

- L'image ci-dessous peut être différente de celle affichée sur votre téléviseur.
- L'affichage à l'écran de votre TV peut différer légèrement de celui qui est présenté dans ce manuel.
- Les menus et options disponibles peuvent être différents selon la source d'entrée ou le modèle de produit utilisé.
- De nouvelles fonctionnalités pourront être ajoutées ultérieurement à ce téléviseur.
- La TV peut être mise en mode veille pour réduire la consommation d'électricité. Pour réduire la consommation d'énergie, la TV doit être éteinte si personne ne la regarde pendant un certain temps.
- La consommation d'énergie pendant l'utilisation peut être limitée de façon significative en réduisant la luminosité de l'image. Cela aura pour effet de réduire le coût global de fonctionnement.
- L'appareil doit être raccordé à une prise électrique située à proximité et facilement accessible. Sur certains appareils ne disposant pas de bouton marche/arrêt, la mise hors tension de l'appareil s'effectue en débranchant le cordon d'alimentation.

PROCÉDURE D'INSTALLATION

- 1 Ouvrez la boîte et assurez-vous d'avoir tous les accessoires.
- 2 Fixez le support au moniteur.
- 3 Connectez un périphérique externe au moniteur.
- 4 Assurez-vous que la connexion réseau est disponible. Vous pouvez utiliser les fonctions réseau de la TV uniquement lorsque la connexion réseau est établie.

* Si vous allumez pour la première fois le téléviseur après sa sortie de l'usine, l'initialisation du téléviseur peut durer jusqu'à 1 minute.

ASSEMBLAGE ET PRÉPARATION

Déballage

Vérifiez que la boîte de votre moniteur contient les éléments suivants. S'il manque des accessoires, contactez le revendeur auprès duquel vous avez acheté votre produit. L'aspect réel des produits et articles présentés dans ce manuel peut différer des illustrations.



ATTENTION

- Afin d'optimiser la sécurité et la durée de vie du produit, n'utilisez pas d'éléments non agréés.
- La garantie ne couvre pas les dommages ou les blessures dus à l'utilisation d'éléments non agréés.
- Sur certains modèles, un film fin est appliqué sur l'écran et celui-ci ne doit pas être retiré.



REMARQUE

- Les éléments fournis avec votre produit diffèrent en fonction du modèle choisi.
- Les caractéristiques des produits ou le contenu de ce manuel peuvent être modifiés sans préavis en cas de mise à jour des fonctions.
- Pour une connexion optimale, les câbles HDMI et les périphériques USB doivent comporter des connecteurs d'une épaisseur inférieure à 10 mm et d'une largeur inférieure à 18 mm. Utilisez une rallonge prenant en charge USB 2.0 si le câble USB ou la clé USB ne s'adapte pas au port USB de la TV.

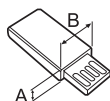
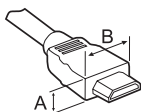

*A ≤ 10 mm

*B ≤ 18 mm

Utilisez un câble certifié sur lequel est apposé le logo HDMI.

- Si vous utilisez un câble non certifié HDMI, l'écran peut ne pas s'afficher ou une erreur de connexion peut survenir.
(Types de câbles HDMI recommandés)
 - Câble HDMI * / ™ haute vitesse (max. 3 m)
 - Câble HDMI * / ™ haute vitesse avec Ethernet (max. 3 m)



Télécommande Magic Remote, piles (AA)
(Voir p. 22)



Manuel d'utilisation



Lunettes de cinéma 3D
Le nombre de lunettes 3D peut varier suivant le modèle et le pays.



Support de câble
(Voir p. A-7)



Câble mâle composant
(Voir p. A-17)



Câble mâle composite
(Voir p. A-17, A-19)



Câble péritel mâle
(Selon le modèle)
(Voir p. A-28)



Vis du support
5 EA, M4 x L20
(Uniquement 55EG96**)
8 EA, M4 x L20
(Uniquement 65EG96**)
(Voir p. A-3, A-5)



Vis du support
6 EA, M4 x L14
(Uniquement 55EF95**)
(Voir p. A-6)

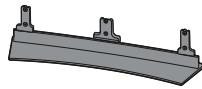

Assemblage du pied (Corps du support / Base du support)
(Uniquement 55EG96**)
(Voir p. A-3)

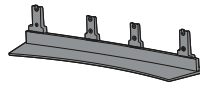

Assemblage du pied (Corps du support / Base du support)
(Uniquement 65EG96**)
(Voir p. A-4)

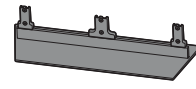

Assemblage du pied (Corps du support / Base du support)
(Uniquement 55EF95**)
(Voir p. A-6)

Achat séparé

Des articles vendus séparément peuvent faire l'objet de remplacements ou de modifications sans préavis dans le but d'améliorer la qualité du produit. Contactez votre revendeur pour vous procurer ces articles. Ces périphériques fonctionnent uniquement avec certains modèles.

AG-F***

Lunettes de cinéma 3D

AN-MR600

Télécommande Magic Remote

AN-VC550

Caméra intelligente

AG-F*DP**

Lunettes Dual Play

Périphérique audio LG

FRANÇAIS

Compatibilité	EG96**	EF95**
AG-F*** Lunettes de cinéma 3D	•	•
AN-MR600 Télécommande Magic Remote	•	•
AN-VC550 Caméra intelligente	•	•
AG-F***DP Lunettes Dual Play	•	•
Périphérique audio LG	•	•

Le nom ou le design du modèle peut changer en cas de mise à niveau des fonctions du produit, des conditions de diffusion ou des politiques de confidentialité du fabricant.

Pièces et boutons

Type A : EG96**

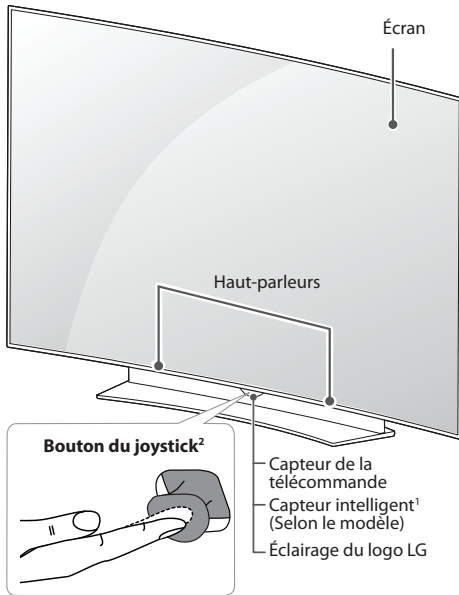

Type B : EF95**

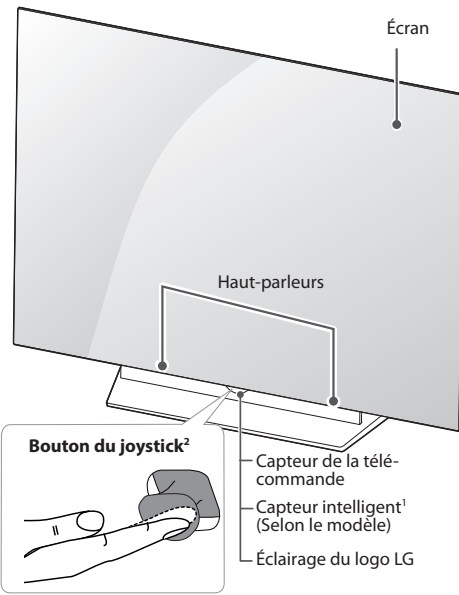

FRANÇAIS

- 1 Capteur intelligent - Ajuste la qualité et la luminosité de l'image en fonction de l'environnement.
- 2 Bouton du joystick - Ce bouton est situé au bas de l'écran du téléviseur.

REMARQUE

- Vous pouvez activer ou désactiver le voyant du logo LG ou le voyant d'alimentation en sélectionnant **GÉNÉRAL** dans les menus principaux.

Utilisation du bouton du joystick

Vous pouvez activer facilement les fonctions de la TV, en appuyant ou en déplaçant le bouton vers le haut, vers le bas, vers la gauche ou vers la droite.

Fonctions de base

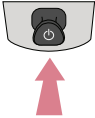
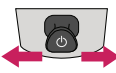
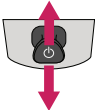
	Alimentation activée	Lorsque votre téléviseur est éteint, posez votre doigt et appuyez sur le bouton du joystick, puis relâchez-le.
	Alimentation désactivée	Lorsque votre téléviseur est allumé, posez votre doigt et appuyez une fois sur le bouton du joystick pendant quelques secondes, puis relâchez-le.
	Contrôle du volume	Vous pouvez régler le volume au niveau souhaité en posant votre doigt sur le bouton du joystick et en le déplaçant vers la gauche ou vers la droite.
	Réglage des programmes	Vous pouvez parcourir les chaînes enregistrées et en sélectionner en posant votre doigt sur le bouton du joystick et en le déplaçant vers le haut ou vers le bas.





! REMARQUE

- Lorsque vous déplacez le joystick vers le haut, vers le bas, vers la droite ou vers la gauche, assurez-vous de ne pas appuyer sur le bouton du joystick. Si vous appuyez d'abord sur le bouton du joystick, vous ne pourrez plus régler le volume ni les programmes enregistrés.

Réglage du menu

Lorsque le téléviseur est allumé, appuyez une fois sur le bouton du joystick.

Vous pouvez régler les éléments du menu en déplaçant le bouton du joystick vers la gauche ou vers la droite.

	Permet d'éteindre le téléviseur.
	Efface les informations affichées à l'écran et revient à l'affichage TV.
	Permet de changer la source d'entrée.
	Permet d'accéder aux paramètres rapides.

Soulever et déplacer la TV

Lisez les consignes suivantes afin d'éviter de rayer ou d'endommager la TV en la déplaçant, en la soulevant ou en la transportant, quels que soient le type et les dimensions de l'appareil.

ATTENTION

- Évitez toujours de toucher l'écran, car vous risqueriez de l'endommager.
- Nous vous recommandons de déplacer la TV dans sa boîte ou son emballage d'origine.
- Avant de déplacer ou de soulever la TV, déconnectez le cordon d'alimentation et tous les câbles.
- Lorsque vous soulevez la TV, orientez l'écran à l'opposé de vous pour éviter de l'endommager.



- Maintenez fermement la TV par le haut et le bas du cadre. Veillez à ne pas la tenir par la partie transparente, le haut-parleur ou la zone de la grille du haut-parleur.

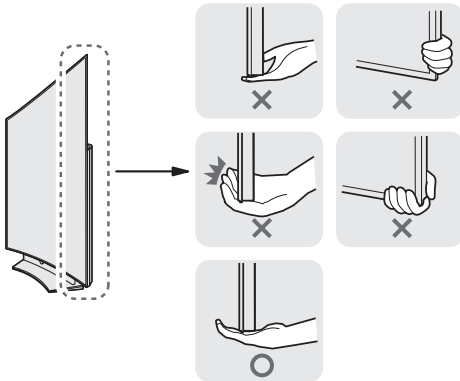

- Si votre téléviseur est volumineux, faites-vous aider par une autre personne.
- Lorsque vous transportez la TV, tenez-la comme indiqué sur l'illustration suivante.

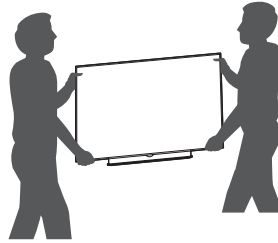

- Lorsque vous transportez la TV, ne l'exposez pas à des secousses ou à des vibrations excessives.
- Lorsque vous transportez la TV, maintenez-la à la verticale, sans la coucher sur le côté ni l'incliner vers la gauche ou la droite.
- N'exercez pas une pression excessive qui pourrait plier le châssis car cela pourrait endommager l'écran.
- Lorsque vous déplacez votre TV, assurez-vous de bien la maintenir en position verticale (évitiez de la coucher ou de l'incliner).
- Lorsque vous manipulez le téléviseur, assurez-vous de ne pas endommager le bouton du joystick.

Installation sur une table

- 1 Soulevez et positionnez la TV à la verticale sur une table.
 - Laissez au moins 10 cm entre le mur et le moniteur pour assurer une bonne ventilation.

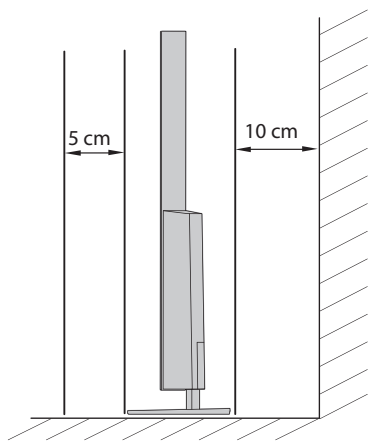
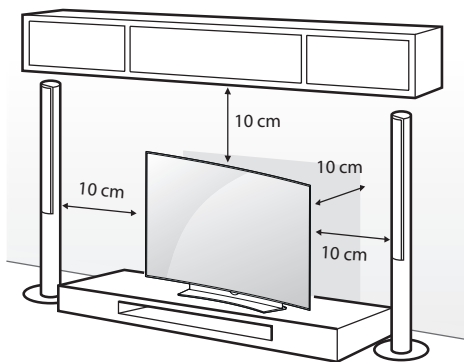

- 2 Branchez le cordon d'alimentation sur une prise murale.



ATTENTION

- Ne placez pas la TV à côté ou sur des sources de chaleur. Cela pourrait provoquer un incendie ou d'autres dommages.

Utilisation du système de sécurité Kensington

(Cette fonction n'est pas disponible sur tous les modèles.)

Pour utiliser le socle de type Bureau en toute sécurité, assurez-vous de bien le fixer à un mur.

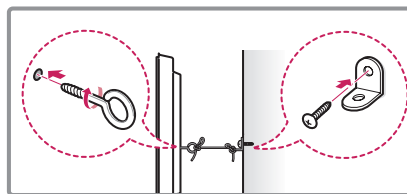
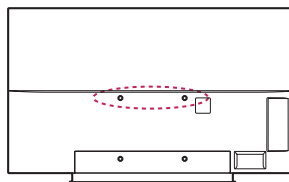

- 1 Insérez et serrez les boulons à oeil, ou les supports et les boulons à l'arrière de la TV.
 - Si des boulons sont insérés dans les trous des boulons à oeil, dévissez d'abord ces boulons.
- 2 Fixez les supports muraux avec les boulons sur le mur. Ajustez le support mural et les boulons à oeil à l'arrière de la TV.
- 3 Attachez les boulons à oeil et les supports muraux avec un cordon solide. Le cordon doit rester en position horizontale par rapport à la surface plane.



ATTENTION

- Veillez à empêcher les enfants de grimper sur la TV ou de s'y suspendre.



REMARQUE

- Utilisez une plate-forme ou un meuble d'une largeur et d'une résistance suffisantes pour soutenir en toute sécurité la TV.
- Les supports, les boulons et les cordons ne sont pas fournis. Pour en savoir plus sur les accessoires en option, contactez votre revendeur.

Fixation du support mural

Prenez les précautions nécessaires pour fixer le support mural en option à l'arrière de la TV. Installez-le sur un mur solide perpendiculaire au sol. Contactez du personnel qualifié pour fixer la TV sur d'autres matériaux de construction.

Pour l'installation murale, LG recommande l'intervention de professionnels qualifiés.

Nous vous recommandons d'utiliser le support mural LG.

Si vous n'utilisez pas le support mural LG, veuillez utiliser un support mural permettant une fixation solide de l'appareil au mur et offrant suffisamment d'espace pour permettre la connexion de périphériques externes.

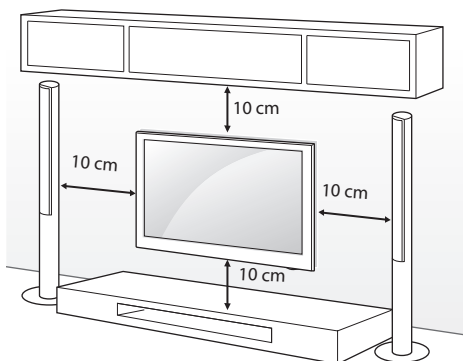

Veillez à utiliser des vis et un support mural conformes aux normes VESA. Les dimensions standard des kits de support mural sont indiquées dans le tableau suivant.

Achat séparé (support mural)

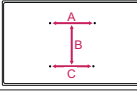
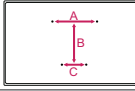
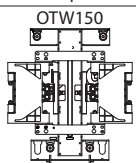
Modèle	55EG96**	65EG96** 55/65EF95**
VESA (A x B x C)	200 x 339.7 x 195.3 	200 x 330 x 120 
Vis standard	M6	
Nombre de vis	4	
Support mural		

ATTENTION

- Débranchez le cordon d'alimentation avant de déplacer ou d'installer la TV. Vous éviterez ainsi tout risque d'électrocution.
- Si vous fixez la TV au plafond ou sur un mur oblique, le produit risque de tomber et de blesser quelqu'un. Utilisez un support mural LG agréé et contactez votre revendeur local ou une personne qualifiée.
- Ne serrez pas trop les vis. Cela pourrait endommager la TV et entraîner l'annulation de votre garantie.
- Utilisez des vis et supports de fixation murale répondant aux spécifications de la norme VESA. La garantie ne couvre pas les dommages ou les blessures dus à une mauvaise utilisation ou à l'utilisation d'accessoires non agréés.

REMARQUE

- N'utilisez que des vis répondant aux spécifications de la norme VESA.
- Le kit de support mural est fourni avec un manuel d'installation et les pièces nécessaires à l'installation.
- Le support mural est proposé en option. Pour en savoir plus sur les accessoires en option, contactez votre revendeur.
- La longueur des vis dépend du modèle de support mural. Vérifiez leur longueur avant de procéder à l'installation.
- Pour plus d'informations, consultez le manuel fourni avec le support mural.

TÉLÉCOMMANDE

Lorsque le message « La batterie de la télécommande magic remote est faible. Remplacez les piles. » s'affiche, remplacez la pile. Pour changer les piles, ouvrez le couvercle et remplacez-les (modèle : 1,5 V AA). Faites correspondre les pôles \oplus et \ominus avec les signes sur l'étiquette placée à l'intérieur du compartiment, puis refermez le couvercle. Veillez à orienter la télécommande vers le capteur situé sur la TV.

Pour retirer les piles, inversez la procédure d'installation.

Les piles et batteries internes au produit ou raccordées à celui-ci ne doivent pas être exposées à une chaleur excessive telle que celle du soleil, d'un feu ou d'une origine similaire.

FRANÇAIS

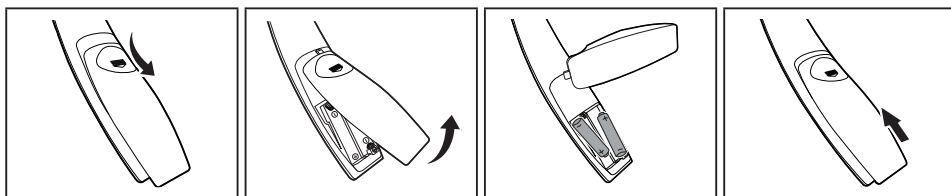

⚠ ATTENTION

- N'associez pas des piles neuves avec des piles anciennes, car cela pourrait endommager la télécommande.

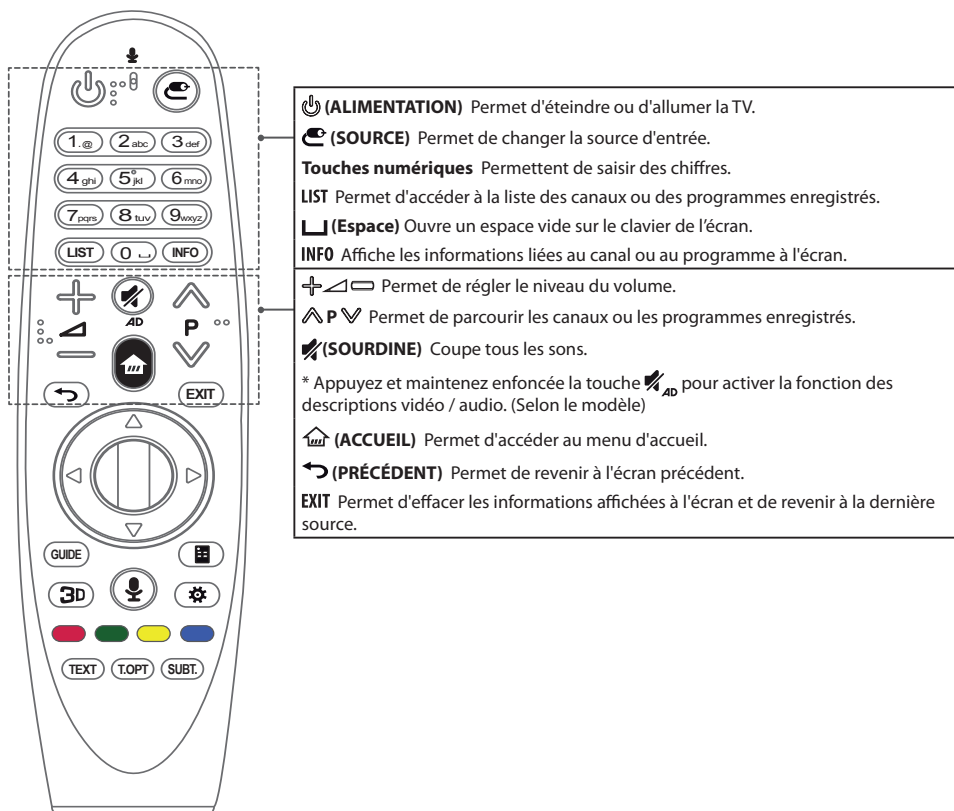

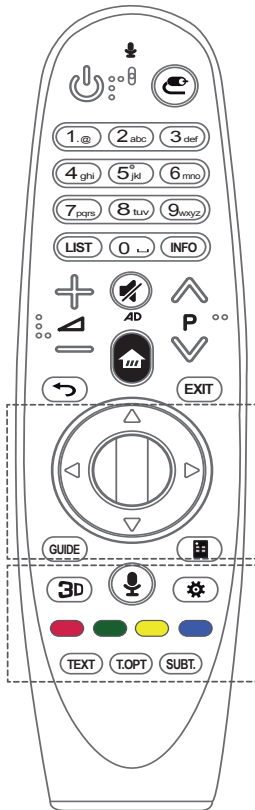

Molette (OK) Appuyez au centre de la touche Molette pour sélectionner un menu. Vous pouvez changer les canaux ou les programmes à l'aide de la touche Molette.

Touches de navigation (haut / bas / gauche / droite)

Appuyez sur les boutons haut, bas, gauche ou droite pour parcourir le menu. Si vous appuyez sur les touches \triangle ∇ \triangleleft \triangleright lorsque le pointeur est actif, celui-ci disparaît de l'écran et la télécommande Magic Remote fonctionne comme une télécommande classique.

Pour faire réapparaître le pointeur à l'écran, agitez la télécommande Magic Remote de gauche à droite.

GUIDE Affiche les canaux ou le guide des programmes.

(Télécommande d'écran) Affiche la télécommande d'écran.

*Permet d'accéder au menu Télécommande universelle dans certaines régions. (Selon le modèle)

3D Pour la lecture des vidéos en 3D. (Selon le modèle)

(Reconnaissance vocale)

La fonction Reconnaissance vocale nécessite une connexion réseau.

1. Appuyez sur le bouton Reconnaissance vocale.
2. Parlez lorsque la fenêtre de la fonction vocale apparaît sur la gauche de l'écran du téléviseur.
 - Lorsque vous utilisez la télécommande Magic Remote, ne la placez pas à plus de 10 cm de votre visage.
 - La fonction de reconnaissance vocale peut échouer si vous parlez trop rapidement ou trop lentement.
 - Le taux de réussite de la reconnaissance vocale dépend de l'utilisateur (voix, prononciation, intonation et vitesse) et de l'environnement (bruit et volume sonore du téléviseur).

(Paramètres rapides) Permet d'accéder aux paramètres rapides.

Touches de couleur Ces touches permettent d'accéder à des fonctions spéciales dans certains menus.

( : rouge,  : vert,  : jaune,  : bleu)

Touches TELETEXT(TEXT, T.OPT) Ces touches sont utilisées pour le télétexte.

SUBT. Ces touches sont utilisées pour le télétexte.

Enregistrement de la télécommande magic remote

Comment enregistrer la télécommande Magic Remote



(Molette)

Pour utiliser la télécommande Magic Remote, coupez-la au téléviseur.

- 1 Insérez des piles dans la télécommande Magic Remote et allumez le téléviseur.
- 2 Dirigez la télécommande Magic Remote vers le téléviseur et appuyez sur la touche **Molette (OK)** de la télécommande.

* Si le téléviseur ne parvient pas à enregistrer la télécommande Magic Remote, essayez à nouveau après avoir éteint puis rallumé le téléviseur.

Comment annuler l'enregistrement de la télécommande Magic Remote



(PRÉ-CÉDENT)



(ACCUEIL)

Appuyez sur les touches **(PRÉ-CÉDENT)** et **(ACCUEIL)** simultanément pendant cinq secondes pour découpler la télécommande Magic Remote de votre téléviseur.

* Maintenez enfoncée la touche **EXIT** pour effacer et réenregistrer en un geste la télécommande Magic Remote.

Comment utiliser la télécommande magic remote



- Agitez la télécommande Magic Remote de droite à gauche ou appuyez sur les touches **(ACCUEIL)**, **(SOURCE)**, **3D** pour faire apparaître le pointeur à l'écran. (Sur certains téléviseurs, le pointeur apparaît lorsque vous tournez la touche **Molette (OK)**.)
- Si le pointeur reste inutilisé pendant un moment ou si la télécommande Magic Remote est placée sur une surface plane, le pointeur disparaît.
- Si le pointeur ne répond pas de façon fluide, vous pouvez le régler à nouveau en le déplaçant vers le bord de l'écran.
- En raison de ces fonctionnalités supplémentaires, les piles de la télécommande Magic Remote s'épuisent plus rapidement que celles d'une télécommande traditionnelle.

Consignes relatives à l'utilisation de la télécommande magic remote

- Utilisez la télécommande dans la zone de portée spécifiée (moins de 10 mètres).
En cas d'utilisation en dehors de la zone de couverture ou en présence d'obstacles dans la zone, il est possible de constater des défaillances de communication.
- En fonction des accessoires que vous utilisez, il est possible de constater des défaillances de communication.
Les appareils comme les fours à micro-ondes et les réseaux LAN sans fil utilisent la même bande de fréquence (2,4 GHz) que la télécommande Magic Remote. Cela peut entraîner des défaillances de communication.
- La télécommande Magic Remote peut ne pas fonctionner correctement si un routeur sans fil (point d'accès) se trouve à moins de 1 mètre du téléviseur. Votre routeur sans fil doit être placé à plus d'un mètre de distance du téléviseur.
- Ne démontez pas et ne chauffez pas les piles.
- Ne faites pas tomber les piles. Évitez d'infliger des chocs violents aux piles.
- Une insertion des piles dans le mauvais sens présente un risque d'explosion.

UTILISATION DU GUIDE DE L'UTILISATEUR

Le guide de l'utilisateur vous permet d'accéder plus facilement aux informations complètes sur la TV.

- 1 Appuyez sur le bouton  (**ACCUEIL**) pour accéder au menu Accueil.
- 2 Sélectionnez **Guide de l'utilisateur** et appuyez sur sur la  (**Molette(OK)**).



MAINTENANCE

Nettoyage de votre TV

Nettoyez régulièrement votre TV pour conserver des performances optimales et pour allonger la durée de vie du produit.



ATTENTION

- Avant toute chose, veillez à couper l'alimentation et à débrancher le cordon d'alimentation et tous les autres câbles.
- Lorsque vous prévoyez de ne pas utiliser le téléviseur pendant une longue période, débranchez le cordon d'alimentation de la prise murale afin d'éviter tout endommagement dû à une étincelle ou une surtension.

FRANÇAIS

Écran, cadre, boîtier et support

- Pour éliminer la poussière ou une saleté légère, essuyez la surface avec un chiffon doux, propre et sec.
- Pour retirer des taches importantes, essuyez la surface avec un chiffon doux imbibé d'eau propre ou d'un détergent doux dilué. Essuyez ensuite immédiatement avec un chiffon sec.



ATTENTION

- Évitez toujours de toucher l'écran, car vous risqueriez de l'endommager.
- Ne poussez pas, ne frottez pas ou ne cognez pas la surface de l'écran avec l'ongle ou un objet contondant, car cela pourrait causer des rayures et des déformations de l'image.
- N'utilisez pas de produits chimiques car cela pourrait endommager le produit.
- Ne pulvérisez pas de liquide sur la surface. Si de l'eau pénètre dans la TV, cela peut provoquer un incendie, une électrocution ou un dysfonctionnement.

Cordon d'alimentation

Retirez régulièrement la poussière ou les saletés accumulées sur le cordon d'alimentation.

DÉPANNAGE

Problème	Solution
Impossible de commander la TV avec la télécommande.	<ul style="list-style-type: none"> • Vérifiez le capteur de la télécommande sur la TV et essayez de nouveau. • Vérifiez qu'aucun obstacle n'est placé entre la TV et la télécommande. • Vérifiez si les piles fonctionnent et si elles sont correctement installées (⊕ sur ⊕, ⊖ sur ⊖).
Aucune image n'est affichée et aucun son n'est émis.	<ul style="list-style-type: none"> • Vérifiez si l'appareil est allumé. • Vérifiez si le cordon d'alimentation est raccordé à la prise murale. • Vérifiez la prise en branchant d'autres appareils.
La TV s'éteint de manière soudaine.	<ul style="list-style-type: none"> • Vérifiez les paramètres de contrôle de l'alimentation. Il peut y avoir une coupure de courant. • Vérifiez si l'option Veille automatique (Selon le modèle) / Minuterie de Veille / Éteindre le minuteur est activée dans les paramètres d'MINUTEURS. • Si aucun signal n'est présent quand la TV est allumée, la TV s'éteint automatiquement après 15 minutes d'inactivité.
Une fois que vous êtes connecté au PC (HDMI/DVI), le message « Aucun signal » ou « Format invalide » s'affiche.	<ul style="list-style-type: none"> • Allumez/éteignez le téléviseur à l'aide de la télécommande. • Reconnectez le câble HDMI. • Redémarrez le PC une fois le téléviseur allumé.

SPÉCIFICATIONS

(Uniquement EG96**, EF95**)

Caractéristique du module sans fil (LGSBW41)			
LAN sans fil		Bluetooth	
Norme	IEEE 802.11a/b/g/n	Norme	Version Bluetooth 4.0
Plage de fréquence	2400 à 2483,5 MHz 5150 à 5250 MHz 5725 à 5850 MHz(Hors Europe)	Plage de fréquence	2400 ~ 2483,5 MHz
Puissance en sortie (max.)	802.11a: 13 dBm 802.11b: 15 dBm 802.11g: 14 dBm 802.11n - 2,4GHz: 16 dBm 802.11n - 5GHz: 16 dBm	Puissance en sortie (max.)	10 dBm ou moins
<ul style="list-style-type: none"> • Comme le canal de bande utilisé varie d'un pays à l'autre, l'utilisateur ne peut pas modifier ou régler la fréquence de fonctionnement. Ce produit est réglé conformément au tableau de fréquences régionales. • Pour l'installation et l'utilisation du périphérique, vous devez respecter une distance de 20cm entre celui-ci et l'utilisateur. Le tout dans l'intérêt et le respect de l'utilisateur et de son environnement. 			
			





MANUALE UTENTE TV OLED

Leggere attentamente il presente manuale prima di utilizzare l'apparecchio e conservarlo come riferimento futuro.

Indicazioni specifiche e avvertenze per l'utilizzo di occhiali 3D in ambito domestico

- L'utilizzo degli occhiali 3D è controindicato per i bambini al di sotto dei 6 anni di età.
- L'utilizzo continuativo degli occhiali 3D deve in ogni caso essere limitato a un tempo massimo orientativamente pari a quello della durata di uno spettacolo cinematografico.
- L'utilizzo degli occhiali 3D deve essere limitato esclusivamente alla visione di contenuti in 3D.
- Gli occhiali 3D devono essere utilizzati contestualmente agli strumenti correttivi della visione (ad es., occhiali da vista/ lenti a contatto), qualora abitualmente utilizzati dall'utente.
- E' opportuno interrompere immediatamente la visione in 3D in caso di comparsa di disturbi agli occhi o di malessere generale e, nell'eventualità di persistenza degli stessi, consultare un medico.
- Gli occhiali 3D devono essere tenuti fuori dalla portata dei bambini qualora vi sia la presenza di piccole parti mobili ingeribili.
- La pulizia degli occhiali 3D deve essere fatta utilizzando un panno morbido, avendo cura di rimuovere eventuale polvere prima di utilizzare il panno. Non utilizzare strumenti appuntiti, materiali abrasivi o detergere le lenti con solventi chimici o aggressivi. Per gli occhiali 3D alimentati a batteria si raccomanda, altresì, di non utilizzare prodotti a base di acqua in quanto potrebbero danneggiare le componenti elettroniche.
- Nel caso si rendesse necessario procedere alla disinfezione degli occhiali, si raccomanda di procedere, quantomeno, ad un accurato lavaggio con detergenti e con disinfettanti che abbiano azione dimostrata sui microbi patogeni, anche attraverso, a titolo esemplificativo, l'utilizzo di salviette imbibite con i più comuni disinfettanti che non presentino controindicazioni per l'occhio ed i relativi annessi. Per gli occhiali 3D alimentati a batteria, data la presenza di componenti elettroniche che potrebbero essere danneggiate dalle operazioni di disinfezione, si raccomanda di non procedere con le medesime sull'occhiale. È, pertanto, controindicato l'uso promiscuo di tali occhiali 3D in caso di infezioni oculari o altre affezioni trasmissibili per contatto (a titolo meramente esemplificativo: congiuntivite, infestazioni del capo ecc...) fino alla completa scomparsa dell'infezione stessa.

Le presenti indicazioni sono da intendersi quale aggiornamento dei manuali d'uso dei prodotti "LG" a tecnologia 3D fruibile tramite occhiali, come applicabile, e ne costituiscono parte integrante e sostanziale.

INDICE

4 LICENZE

4 INFORMAZIONI AVVISO SOFTWARE OPEN SOURCE

5 ISTRUZIONI DI SICUREZZA

- 12 - Visione di immagini 3D
(solo modelli 3D)

14 PROCEDURA DI INSTALLAZIONE

15 MONTAGGIO E PREPARAZIONE

- 15 Disimballaggio
17 Acquisto separato
18 Componenti e pulsanti
19 - Uso del pulsante joystick
20 Sollevamento e spostamento del TV
21 Montaggio su un tavolo
22 Montaggio a parete

23 FUNZIONI DEL TELECOMANDO MAGIC REMOTE

- 25 Registrazione del telecomando Magic Remote
25 Come utilizzare il telecomando Magic Remote
26 Precauzioni nell'uso del telecomando Magic Remote

26 UTILIZZO DEL MANUALE UTENTE

27 MANUTENZIONE

- 27 Pulizia del televisore
27 - Schermo, cornice, telaio e supporto
27 - Cavo di alimentazione

28 RISOLUZIONE DEI PROBLEMI

28 SPECIFICHE TECNICHE

31 DIAGRAMMI A BLOCCHI

ITALIANO



AVVISO

- Ignorando i messaggi di avviso, si corre il rischio di subire gravi lesioni fisiche o di provocare incidenti o danni letali.



ATTENZIONE

- Ignorando i messaggi di attenzione, si corre il rischio di subire lesioni fisiche minori o di danneggiare il prodotto.



NOTA

- Le note forniscono chiarimenti e informazioni su come utilizzare il prodotto in modo sicuro. Leggere le note attentamente prima di utilizzare il prodotto.

LICENZE

Le licenze supportate possono variare da un modello all'altro. Per ulteriori informazioni sulle licenze, visitare il sito www.lg.com.



INFORMAZIONI AVVISO SOFTWARE OPEN SOURCE

Per ottenere il codice sorgente contenuto in questo prodotto secondo quanto consentito dalle licenze GPL, LGPL, MPL e altre licenze Open Source, visitare <http://opensource.lge.com>.

In aggiunta al codice sorgente, sono disponibili per il download tutti i termini di licenza, le esclusioni di responsabilità e le relative note di copyright.

LG Electronics fornisce anche il codice Open Source su CD-ROM a fronte del pagamento di una cifra a copertura dei costi che tale distribuzione comporta (come il costo del supporto, di spedizione e gestione) in seguito a richiesta inviata via e-mail a: opensource@lge.com. Questa offerta è valida per tre (3) anni a partire dalla data di acquisto del prodotto.

ISTRUZIONI DI SICUREZZA



Leggere attentamente queste istruzioni di sicurezza prima di utilizzare il prodotto.

AVVISO



- Non collocare il televisore e il telecomando nei seguenti ambienti:
 - In un luogo esposto alla luce diretta del sole
 - In un luogo dove è presente un elevato livello di umidità, ad esempio in bagno
 - Vicino a fonti di calore, ad esempio stufe o altri dispositivi che producono calore
 - Vicino a piani cottura o umidificatori, dove è facilmente esposto a vapore o schizzi di olio
 - In un'area esposta alla pioggia o al vento
 - Vicino a contenitori d'acqua, ad esempio vasi

Ciò potrebbe comportare il rischio di incendi, scosse elettriche, malfunzionamento o deformazione del prodotto.



- Non posizionare il prodotto in un luogo soggetto alla polvere. Ciò potrebbe costituire rischio di incendio.

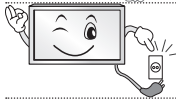

- La presa di rete rappresenta il dispositivo di scollegamento. La presa deve essere facilmente raggiungibile.



- Non toccare la presa con le mani bagnate. Inoltre, se il terminale del cavo è bagnato o ricoperto di polvere, asciugarlo completamente o rimuovere la polvere. L'eccesso di umidità può provocare scosse elettriche.



- Accertarsi di collegare il cavo di alimentazione alla messa a terra. (Ad eccezione dei dispositivi privi di messa a terra.) Si potrebbero subire scosse elettriche o lesioni.



- Inserire completamente il cavo di alimentazione. Se il cavo di alimentazione non viene inserito completamente, si potrebbe verificare un incendio.



- Accertarsi che il cavo di alimentazione non venga a contatto con oggetti caldi, ad esempio un radiatore. Ciò potrebbe costituire rischio di incendio o di scosse elettriche.



- Non posizionare oggetti pesanti, o il prodotto stesso, sui cavi di alimentazione. Ciò potrebbe costituire rischio di scosse elettriche o incendio.



- Piegare il cavo dell'antenna tra l'interno e l'esterno dell'edificio per impedire l'ingresso di gocce di pioggia.
L'acqua può danneggiare il prodotto e provocare scosse elettriche.



- Quando si monta il televisore sulla parete, assicurarsi di non far passare il cavo di alimentazione e quello dell'antenna dietro al televisore.
Ciò potrebbe costituire rischio di incendio o di scosse elettriche.

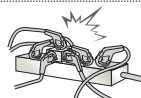

- Non collegare troppi dispositivi elettrici a una singola presa multipla.
Ciò potrebbe comportare il rischio di incendi dovuti a surriscaldamento.



- Attenzione a non far cadere il prodotto quando si collegano dispositivi esterni.
Ciò potrebbe causare lesioni alle persone o danni al prodotto.



- Tenere il materiale anti-umidità o vinilico dell'imballaggio fuori dalla portata dei bambini.
Il materiale anti-umidità è nocivo, se ingerito. Se accidentalmente ingerito, far vomitare il paziente e portarlo al più vicino pronto soccorso. Inoltre il materiale vinilico dell'imballaggio può provocare soffocamento. Tenerlo fuori dalla portata dei bambini.



- Impedire ai bambini di arrampicarsi o appendersi al televisore.
Il prodotto potrebbe cadere e provocare gravi lesioni.



- Smaltire le batterie usate in modo appropriato per evitare che i bambini possano ingerirle.
In caso di ingestione delle batterie, rivolgersi immediatamente a un medico.



- Non inserire un conduttore (ad esempio un bastoncino metallico) su una delle estremità del cavo di alimentazione mentre l'altra estremità è inserita nella presa a muro. Inoltre, non toccare il cavo di alimentazione subito dopo averlo inserito nella presa a muro.
Si potrebbero subire scosse elettriche. (in base al modello)



- Non collocare o conservare sostanze infiammabili vicino al prodotto.
L'incauta manipolazione di sostanze infiammabili può causare esplosioni o incendi.



- Non lasciare cadere nel prodotto oggetti metallici quali monete, mollette per capelli, bastoncini o fil di ferro né oggetti infiammabili quali carta e fiammiferi. Prestare particolare attenzione ai bambini.
Possono verificarsi scosse elettriche, incendi o lesioni fisiche alle persone. Se un oggetto cade all'interno del prodotto, scollegare il cavo di alimentazione e contattare il centro di assistenza.



- Non spruzzare acqua sul prodotto né pulirlo con prodotti infiammabili (solventi o benzene). Possono verificarsi incendi o scosse elettriche.



- Evitare impatti d'urto sul prodotto o di far cadere oggetti all'interno del prodotto e sullo schermo. Vi è il rischio di lesioni alle persone o danneggiamenti al prodotto stesso.



- Non toccare mai il prodotto o l'antenna durante un temporale. Si potrebbero subire scosse elettriche.



- In caso di perdita di gas, non toccare la presa a muro, aprire le finestre e ventilare. Una scintilla potrebbe provocare un incendio o ustioni.



- Non disassemblare, riparare o modificare il prodotto a propria discrezione. Vi è il rischio di provocare incendi o scosse elettriche. Rivolgersi al centro di assistenza per effettuare il controllo, la taratura o le riparazioni del caso.



- Se si verifica una delle seguenti circostanze, scollegare immediatamente il prodotto dall'alimentazione e contattare il centro di assistenza di zona.
 - Il prodotto ha subito un urto
 - Il prodotto è stato danneggiato
 - Oggetti estranei sono caduti dentro il prodotto
 - Il prodotto produce fumo o odori strani
 Vi è il rischio di scosse elettriche o incendio.



- Se si prevede di non utilizzare il prodotto per un lungo periodo, scollegare il cavo di alimentazione dal prodotto. I depositi di polvere possono provocare incendi, mentre l'usura dell'isolamento può provocare perdite di elettricità, scosse elettriche o incendi.



- L'apparecchio non deve essere esposto a gocce o spruzzi di acqua; oggetti contenenti liquidi, quali vasi, non devono essere posizionati sull'apparecchio.

- Non installare il prodotto a una parete se quest'ultima è esposta a olio o paraffina liquida. Il prodotto potrebbe danneggiarsi o cadere.

ATTENZIONE



- Installare il prodotto in un luogo privo di onde radio.



- Tra un'antenna esterna e le linee elettriche deve esserci una distanza sufficiente a impedire che la prima tocchi le seconde anche in caso di caduta dell'antenna per evitare il rischio di scosse elettriche.

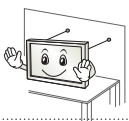

- Non installare il prodotto in luoghi quali mensole instabili o superfici inclinate. Evitare inoltre luoghi soggetti a vibrazione o in cui il prodotto non sia sostenuto appieno. In caso contrario il prodotto potrebbe cadere o capovolgersi, con il rischio di lesioni gravi o danneggiamento del prodotto stesso.



- Se si installa il televisore su un supporto, usare delle precauzioni per evitare che possa rovesciarsi. In caso contrario, il prodotto potrebbe cadere e provocare lesioni alle persone.

- Se si intende montare il prodotto su una parete, collegare l'interfaccia di montaggio VESA standard (parti opzionali) al retro del prodotto. Quando si installa il set per utilizzare la staffa per montaggio a parete (parti opzionali), fissarlo accuratamente in modo che non possa cadere.

- Utilizzare solo gli accessori specificati dal produttore.



- Per l'installazione dell'antenna, rivolgersi a personale qualificato. Tale operazione può comportare il rischio di incendio o di scosse elettriche.

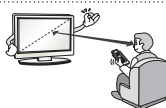

- Quando si guarda la televisione, si raccomanda di mantenere una distanza di almeno 2 - 7 volte la lunghezza della diagonale dello schermo. Guardando la TV per periodi prolungati si può avere un effetto di visione sfocata.

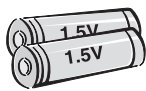

- Utilizzare solo il tipo di batterie indicato. In caso contrario, il telecomando potrebbe subire danneggiamenti.



- Non utilizzare batterie vecchie e nuove contemporaneamente. Ciò potrebbe causare il surriscaldamento e la perdita di liquido dalle stesse.

- Non esporre le batterie a calore eccessivo, quindi tenerle lontano dalla luce diretta del sole, camini aperti e stufe elettriche.

- Non inserire batterie non ricaricabili nel dispositivo di ricarica.



- Verificare che non vi siano oggetti tra il telecomando e il sensore.



- La luce del sole e altre fonti luminose intense possono interferire con il segnale del telecomando. Se ciò si verifica, oscurare la stanza.



- Quando si collegano dispositivi esterni come console per videogiochi, verificare che i cavi di collegamento siano sufficientemente lunghi. In caso contrario il prodotto potrebbe cadere con il rischio di lesioni alle persone o danneggiamento del prodotto stesso.



- Evitare di spegnere il prodotto scollegando il cavo dalla presa a muro. (Non usare la spina come interruttore.) Potrebbero verificarsi errori meccanici o scosse elettriche.

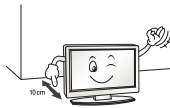

- Seguire le istruzioni di installazione riportate di seguito per evitare il surriscaldamento del prodotto.
 - Collocare il prodotto a una distanza minima di 10 cm dalla parete.
 - Non installare il prodotto in luoghi privi di ventilazione (ad esempio su una mensola o all'interno di un mobile).
 - Non installare il prodotto su un tappeto o su un cuscino.
 - Controllare che la ventola dell'aria non sia bloccata da una tovaglia o da una tenda.
 In caso contrario, si rischia un incendio.



- Dopo aver guardato a lungo il televisore, evitare di toccare le aperture per la ventilazione poiché potrebbero essersi surriscaldate. Questo comportamento non influisce sul funzionamento o sulle prestazioni del prodotto.

- Esaminare periodicamente il cavo dell'apparecchio e se se sono visibili danni o usura, scollegarlo, interrompere l'uso dell'apparecchio e sostituire il cavo con l'esatto componente di ricambio presso un centro servizi autorizzato.



- Evitare che la polvere si depositi sui terminali del cavo di alimentazione o sulla presa. Ciò potrebbe costituire rischio di incendio.

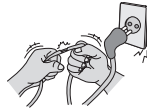

- Proteggere il cavo di alimentazione da possibili danni fisici o meccanici, evitando che venga intrecciato, annodato, schiacciato, incastrato in una porta o calpestato. Prestare particolare attenzione alle prese, alle prese a muro e al punto in cui il cavo esce dall'apparecchio.



- Non premere con forza sul pannello con la mano od oggetti affilati, ad esempio unghie, matite o penne e non graffiarlo.



- Evitare di toccare lo schermo o di premere su di esso con le dita troppo a lungo. Questa operazione potrebbe provocare alcuni effetti temporanei di distorsione sullo schermo.



- Quando si pulisce il prodotto e i suoi componenti, scollegare prima il cavo di alimentazione e utilizzare un panno morbido. Non applicare eccessiva forza per evitare di graffiare o scolorire lo schermo. Non spruzzare acqua né utilizzare panni bagnati. Non utilizzare mai detergenti per vetri, lucidanti per automobili o industriali, abrasivi o cere, benzene, alcol e prodotti simili che possono danneggiare il prodotto e il suo pannello.

Ciò potrebbe comportare il rischio di incendio, scosse elettriche o danneggiamento del prodotto (deformazione, corrosione o rottura).

- Finché l'unità è collegata alla presa a muro CA, non è scollegata dalla sorgente di alimentazione CA neanche se viene spenta utilizzando l'interruttore.

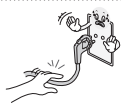

- Per scollegare il cavo, afferrare la spina e tirare. Se si scollano i fili all'interno del cavo di alimentazione, potrebbe svilupparsi un incendio.



- Quando si sposta il prodotto, accertarsi che sia stato spento. Quindi, scollegare i cavi dell'alimentazione, dell'antenna e tutti i cavi di collegamento. In caso contrario, vi è il rischio di danneggiare il televisore o il cavo di alimentazione, con il rischio di incendio o scosse elettriche.



- A causa del peso dell'apparecchio, si raccomanda di spostarlo o rimuoverlo dal suo imballaggio in due persone. In caso contrario, si possono subire lesioni.



- Contattare il Centro Assistenza una volta l'anno per pulire le parti interne del prodotto. La polvere accumulata può causare danni meccanici.



- Per l'assistenza, rivolgersi a personale qualificato. È necessario rivolgersi all'assistenza se l'apparecchio è in qualsiasi modo danneggiato, ad esempio in caso di danni al cavo o alla spina di alimentazione elettrica, liquidi o oggetti caduti accidentalmente all'interno dell'apparecchio, esposizione a pioggia o umidità, funzionamento non regolare o cadute.



- Se il prodotto risulta freddo al tatto, si potrebbe verificare un leggero "tremolio" all'accensione. Si tratta di un effetto normale, che non indica un malfunzionamento del prodotto.



- Il pannello è un prodotto ad alta tecnologia con risoluzione da due a sei milioni di pixel. È possibile vedere sul pannello minuscoli puntini neri e/o altri puntini dai colori vivaci (rosso, blu o verde) delle dimensioni di 1 ppm. Ciò non indica un malfunzionamento e non incide sulle prestazioni e l'affidabilità del prodotto. Questo fenomeno si verifica anche in prodotti di terze parti e non dà diritto alla sostituzione del prodotto o a risarcimenti.



- La luminosità e il colore del pannello possono differire a seconda della posizione di visione (sinistra/destra/alto/basso).

Il fenomeno è dovuto alle caratteristiche del pannello. Non ha nulla a che vedere con le prestazioni del prodotto e non indica malfunzionamento.



- La visualizzazione prolungata di un'immagine statica (ad esempio, il logo di un canale televisivo, un menu su schermo, una scena di un videogioco o la schermata del computer) potrebbe causare danni allo schermo, provocando il mantenimento dell'immagine; tale fenomeno è conosciuto come persistenza delle immagini. L'immagine può rimanere visualizzata per lunghi periodi o ininterrottamente.

La garanzia non copre il prodotto per questo tipo di danno.

Evitare di visualizzare un'immagine fissa sullo schermo del televisore per un periodo prolungato (1 o più ore per OLED).

Inoltre, se si guarda a lungo il TV utilizzando il formato 4:3, può prodursi un fenomeno di persistenza delle immagini lungo i bordi del pannello.

Questo fenomeno si verifica anche in prodotti di terze parti e non dà diritto alla sostituzione del prodotto o a risarcimenti.

• Suoni e rumori prodotti dal televisore

"Crack": il crack che si avverte quando si guarda o si spegne il televisore è generato dalla contrazione termica della plastica causata dalla temperatura e dall'umidità. Questo rumore è comune nei prodotti che prevedono la deformazione dovuta ad agenti termici. Ronzio del pannello o dei circuiti elettrici: il circuito di commutazione ad alta velocità produce un leggero rumore dovuto al passaggio di una grande quantità di energia elettrica necessaria per il funzionamento del prodotto. Il rumore varia a seconda del prodotto.

Il suono generato non incide sulle prestazioni e l'affidabilità del prodotto.

- Non utilizzare dispositivi elettrici ad alta tensione accanto al TV (ad esempio scaccia insetti elettrici). Ciò può provocare un malfunzionamento del prodotto.

Visione di immagini 3D (solo modelli 3D)



AVVISO

Ambiente di visione

- Tempo di visione
 - Quando si guardano contenuti 3D, fare una pausa di 5-15 minuti ogni ora. La visione prolungata di contenuti 3D può causare mal di testa, vertigini, senso di stanchezza o affaticamento degli occhi.

Persone con crisi convulsive da fotosensibilizzazione o malattia cronica

- Alcuni utenti possono essere soggetti a crisi o altri sintomi anomali quando sono esposti a luci lampeggianti o motivi particolari presenti nei contenuti 3D.
- Evitare di guardare video 3D se si avverte nausea, in gravidanza e/o se si soffre di una malattia cronica come l'epilessia, un disturbo cardiaco o della pressione sanguigna, ecc.
- La visione di contenuti 3D è sconsigliata se si soffre di cecità stereoscopica o anomalia stereoscopica. In questi casi, le immagini possono apparire doppie e la visione può risultare fastidiosa.
- Se si soffre di strabismo, ambliopia (vista debole) o astigmatismo, è possibile che si abbia qualche difficoltà a percepire la profondità e che ci si senta facilmente affaticati per le immagini doppie. È consigliabile fare delle pause più frequenti rispetto a quelle normalmente prescritte a un adulto normale.
- Se la vista è diversa tra i due occhi, fare un esame degli occhi prima di guardare contenuti 3D.

Sintomi per i quali la visione di contenuti 3D è sconsigliata o richiede frequenti pause

- Evitare di guardare contenuti 3D se ci si sente stanchi per mancanza di sonno, lavoro eccessivo o per aver bevuto alcolici.
- Se si avverte stanchezza, interrompere l'uso o la visione di contenuti 3D e riposarsi finché i sintomi scompaiono.
 - Se i sintomi persistono, consultare il medico. I sintomi includono mal di testa, dolore agli occhi, nausea, palpitazioni, vista sfocata, fastidio, sdoppiamento delle immagini, problemi di visione o affaticamento.



Ambiente di visione

- Distanza di visione
 - Quando si guardano contenuti 3D, mantenere una distanza pari almeno al doppio della lunghezza diagonale dello schermo. Se la visione dei contenuti 3D non risulta confortevole, allontanarsi ulteriormente dal televisore.

Età di visione

- Bambini
 - Per i bambini di età inferiore a 6 anni, l'uso o la visione di contenuti 3D è proibita.
 - I bambini di età inferiore a 10 anni possono manifestare segni di iperattività e sovraccitazione poiché le loro funzioni visive sono ancora in fase di sviluppo (ad esempio possono provare a toccare lo schermo o a saltarvi dentro). Prestare particolare attenzione ai bambini quando guardano contenuti 3D e non lasciarli soli.
 - I bambini hanno una disparità binoculare (che crea le immagini 3D) maggiore rispetto agli adulti poiché la distanza tra i loro occhi è minore di quella di un adulto. Pertanto essi percepiscono per la stessa immagine 3D una profondità stereoscopica maggiore in confronto a un adulto.
- Ragazzi
 - I ragazzi di età inferiore a 19 anni possono reagire in modo sensibile a causa della stimolazione luminosa dei contenuti 3D. Avvertirli di non guardare contenuti 3D a lungo quando sono stanchi.
- Persone anziane
 - Le persone anziane possono percepire meno l'effetto 3D rispetto alle persone giovani. Non sedere più vicino al televisore di quanto consigliato.

Precauzioni nell'uso degli occhiali 3D

- Usare solo occhiali 3D LG. In caso contrario, potrebbe non essere possibile vedere i video 3D correttamente.
- Non usare occhiali 3D in sostituzione di occhiali comuni, da sole o protettivi.
- L'uso di occhiali 3D modificati può causare affaticamento degli occhi o distorsione delle immagini.
- Non tenere gli occhiali 3D in ambienti con temperature molto basse o molto alte per evitare che possano deformarsi.
- Gli occhiali 3D sono fragili e si graffiano facilmente. Utilizzare sempre un panno morbido e pulito per detergere e lenti. Non utilizzare oggetti appuntiti sulle lenti degli occhiali 3D per evitare di graffiarle e non utilizzare sostanze chimiche per pulirle.

! **NOTA**

- Il televisore raffigurato nell'immagine può essere diverso da quello in uso.
- Il menu OSD (On Screen Display) del TV potrebbe risultare leggermente diverso da quello mostrato in questo manuale.
- I menu e le opzioni disponibili possono essere diversi a seconda della sorgente in ingresso o del modello del prodotto utilizzati.
- In futuro possono essere aggiunte nuove funzioni al televisore.
- Il televisore può essere posto in modalità standby per ridurre il consumo energetico. Spegnerlo se si prevede di non guardarlo per un periodo prolungato. In tal modo si risparmierà energia elettrica.
- È possibile ridurre notevolmente il consumo energetico riducendo il livello di luminosità dell'immagine. In tal modo si riducono anche i costi complessivi di funzionamento.

PROCEDURA DI INSTALLAZIONE

ITALIANO

- 1 Aprire la confezione e verificare che tutti gli accessori siano inclusi.
- 2 Collegare il supporto al televisore.
- 3 Collegare un dispositivo esterno al televisore
- 4 Verificare che la connessione di rete sia disponibile.

È possibile utilizzare le funzioni di rete TV solo quando viene stabilita la connessione di rete.

* Se il televisore viene acceso per la prima volta dopo essere stato spedito dalla fabbrica, l'inizializzazione potrebbe richiedere fino a un minuto.

MONTAGGIO E PREPARAZIONE

Disimballaggio

Verificare che nella confezione siano presenti i seguenti elementi. Se manca qualche accessorio, contattare il rivenditore locale presso il quale è stato effettuato l'acquisto. Le illustrazioni presenti nel manuale possono differire dal prodotto e dall'articolo effettivi.

⚠ ATTENZIONE

- Per garantire la sicurezza e la durata del prodotto, non utilizzare prodotti pirata.
- I danni o le lesioni provocati da prodotti pirata non sono coperti dalla garanzia.
- Alcuni modelli presentano una sottile pellicola sullo schermo che non deve essere rimossa.

ⓘ NOTA

- Gli elementi forniti con il prodotto potrebbero variare in base al modello.
- Le specifiche del prodotto o il contenuto del presente manuale possono subire modifiche senza preavviso in caso di aggiornamento delle funzioni del prodotto.
- Per un collegamento ottimale, le periferiche USB e i cavi HDMI devono essere dotati di cornici di spessore inferiore a 10 mm e larghezza inferiore a 18 mm. Se il cavo USB o la memory stick USB non sono compatibili con la porta USB del televisore, usare un cavo di estensione che supporta l'USB 2.0.

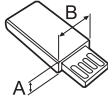
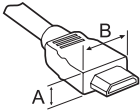

*A ≤ 10 mm

*B ≤ 18 mm

Utilizzare un cavo certificato con il logo HDMI.

- In caso contrario, lo schermo potrebbe non funzionare o potrebbe verificarsi un problema di collegamento. (Tipi di cavi HDMI consigliati)
 - Cavo HDMI [®] / [™] ad alta velocità (lunghezza uguale o inferiore a 3 m)
 - Cavo HDMI [®] / [™] ad alta velocità con Ethernet (lunghezza uguale o inferiore a 3 m)



Telecomando magic remote, batterie (AA)
(Vedere pag. 23)



Manuale utente



Occhiali 3D Cinema
La quantità di occhiali 3D varia a seconda del modello o del Paese.



Supporto per cavi
(Vedere pag. A-7)



Cavo Component generico
(Vedere pag. A-17)



Cavo Composito generico
(Vedere pag. A-17, A-19)



Cavo Scart generico
(In base al modello)
(Vedere pag. A-28)



Viti del supporto
5 EA, M4 x L20
(Solo 55EG96**)
8 EA, M4 x L20
(Solo 65EG96**)
(Vedere pag. A-3, A-5)



Viti del supporto
6 EA, M4 x L14
(Solo 55EF95**)
(Vedere pag. A-6)

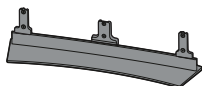

Gruppo supporto (Corpo del supporto / Base del supporto)
(Solo 55EG96**)
(Vedere pag. A-3)

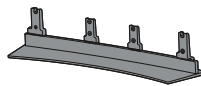

Gruppo supporto (Corpo del supporto / Base del supporto)
(Solo 65EG96**)
(Vedere pag. A-4)

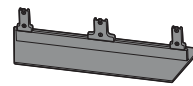

Gruppo supporto (Corpo del supporto / Base del supporto)
(Solo 55EF95**)
(Vedere pag. A-6)

Acquisto separato

Gli elementi acquistati separatamente possono subire cambiamenti o modifiche senza preavviso ai fini del miglioramento della qualità. Per acquistare questi articoli, contattare il proprio rivenditore.
I dispositivi funzionano solo con alcuni modelli.

AG-F***
Occhiali 3D Cinema

AN-MR600
Telecomando Magic Remote

AN-VC550
Videocamera Smart

AG-F*DP**
Occhiali Dual play

Dispositivo audio LG

Compatibilità	EG96**	EF95**
AG-F*** Occhiali 3D Cinema	•	•
AN-MR600 Telecomando Magic Remote	•	•
AN-VC550 Videocamera Smart	•	•
AG-F***DP Occhiali Dual play	•	•
Dispositivo audio LG	•	•

Il nome del modello o il design può cambiare in base all'aggiornamento delle funzioni del prodotto, al produttore e alle politiche.

Componenti e pulsanti

Tipo A : EG96**

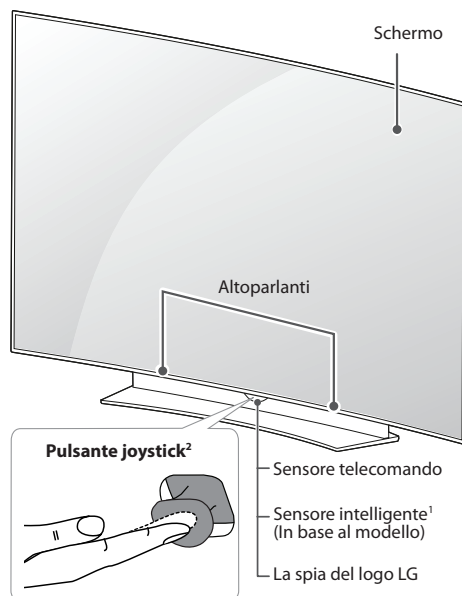

Tipo B : EF95**

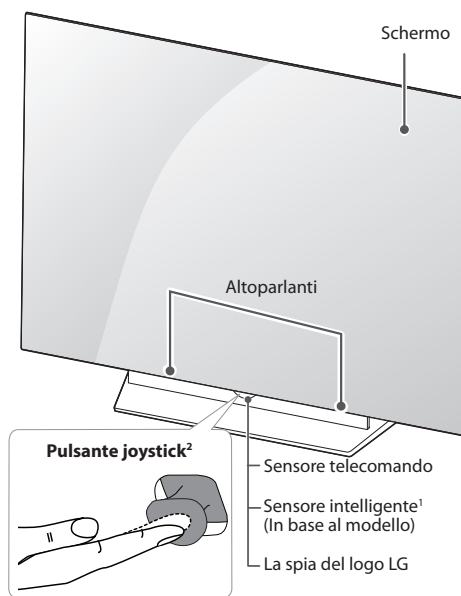

- 1 Sensore intelligente - Consente di regolare la qualità e la luminosità dell'immagine in base all'ambiente circostante.
- 2 Pulsante joystick - Questo pulsante si trova sotto lo schermo del TV.





! NOTA

- È possibile impostare la spia del logo LG o la spia dell'indicatore di alimentazione selezionando **GENERALE** nei menu principali.

Uso del pulsante joystick

È possibile attivare le funzioni del TV, premendo o spostando il pulsante joystick verso l'alto, verso il basso, a destra o sinistra.

Funzioni di base

	Accensione	Quando il TV è spento, posizionare il dito sul pulsante joystick, premere una volta, quindi rilasciare il pulsante.
	Spegnimento	Quando il TV è acceso, posizionare il dito sul pulsante joystick e tenere premuto per alcuni secondi, quindi rilasciare il pulsante.
	Controllo volume	Se si posiziona il dito sopra il pulsante joystick, è possibile regolare il livello del volume spostandolo verso sinistra o destra.
	Controllo programmi	Se si posiziona il dito sopra il pulsante joystick, è possibile scorrere fra i programmi salvati spostandolo verso l'alto o verso il basso.





! NOTA

- Se si tiene il dito sul pulsante joystick e si preme verso l'altro, il basso, destra o sinistra, fare attenzione a non premere il pulsante joystick. Se si preme prima il pulsante joystick, non è possibile regolare il volume e i programmi salvati.

Regolazione del menu

Quando il TV è acceso, premere una volta il pulsante joystick.

È possibile regolare gli elementi del Menu spostando il pulsante joystick verso a destra o a sinistra.

	Consente di spegnere il TV.
	Consente di eliminare dalla visualizzazione le schermate e di ripristinare la modalità TV.
	Consente di modificare la sorgente in ingresso.
	Consente di accedere alle Impostazioni rapide.

Sollevamento e spostamento del TV

Prima di sollevare o spostare il televisore, leggere le seguenti indicazioni per evitare di graffiare o danneggiare l'apparecchio e per un trasporto sicuro a prescindere dal tipo e dalle dimensioni.



ATTENZIONE

- Evitare di toccare continuamente lo schermo per non rischiare di danneggiarlo.

- Si consiglia di spostare il televisore nella scatola o con il materiale di imballaggio originale.
- Prima di sollevare o spostare il televisore, scollegare il cavo di alimentazione e tutti i cavi.
- Quando si afferra il televisore, lo schermo deve essere rivolto dall'altro lato per evitare danni.



- Afferrare saldamente la parte superiore ed inferiore della cornice del televisore. Fare attenzione a non afferrare la parte trasparente, l'altoparlante o la griglia dell'altoparlante.

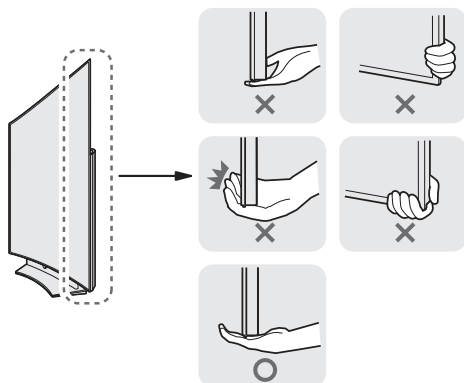

- Per trasportare un televisore di grandi dimensioni occorrono 2 o 3 persone.
- Durante il trasporto, tenere il televisore come mostrato nell'illustrazione di seguito.

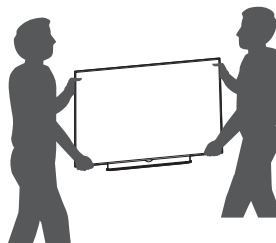

- Durante il trasporto, non esporre il televisore a oscillazioni o eccessive vibrazioni.
- Durante il trasporto, tenere il televisore dritto, non ruotarlo su un lato o inclinarlo in avanti o verso destra o sinistra.
- Evitare di esercitare una pressione eccessiva poiché si potrebbe piegare/incurvare il telaio e, di conseguenza, danneggiare lo schermo.
- Assicurarsi che il TV sia in posizione verticale e non orizzontale o inclinato durante lo spostamento.
- Durante l'utilizzo del TV, prestare attenzione a non danneggiare il pulsante joystick sporgente.

Montaggio su un tavolo

- 1 Sollevare ed inclinare il televisore in posizione verticale su un tavolo.
 - Lasciare uno spazio (minimo) di 10 cm dalla parete per assicurare una ventilazione adeguata.

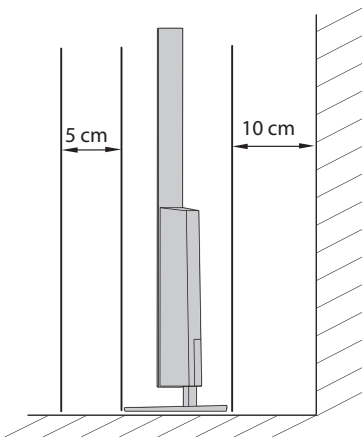
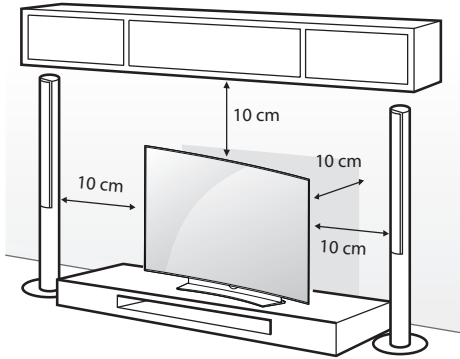

- 2 Collegare il cavo di alimentazione alla presa a muro.

ATTENZIONE

- Non posizionare il televisore vicino a fonti di calore, in quanto ciò potrebbe causare un incendio o danni.

Fissaggio della TV alla parete

(Funzione non disponibile su tutti i modelli.)

Per utilizzare il supporto da tavolo in modo sicuro, accertarsi di averlo montato saldamente alla parete.

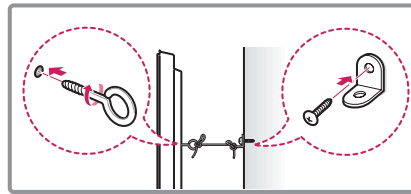
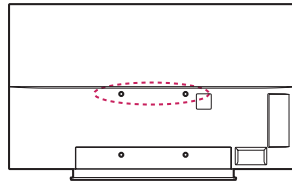

- 1 Inserire e fissare i bulloni a occhiello o le staffe del televisore e i bulloni sul retro del televisore.
 - Se vi sono bulloni inseriti nella posizione dei bulloni a occhiello, rimuoverli.
- 2 Montare le staffe con le viti sulla parete. Far corrispondere la posizione della staffa e dei bulloni a occhiello sul retro del televisore.
- 3 Legare strettamente i bulloni a occhiello alle staffe con una corda robusta. Assicurarsi di mantenere la corda orizzontale con la superficie piatta.

ATTENZIONE

- Impedire ai bambini di arrampicarsi o aggrapparsi al televisore.

NOTA

- Utilizzare un piano o un mobile sufficientemente grandi e robusti da sostenere correttamente il televisore.
- Staffe, bulloni e corde non sono forniti. È possibile acquistare gli accessori opzionali presso il rivenditore locale di fiducia.

Montaggio a parete

Montare attentamente la staffa per il montaggio a parete opzionale sul retro del televisore e fissare la staffa su una parete solida perpendicolare al pavimento. Per fissare il televisore su altri materiali da costruzione, contattare il personale qualificato.

LG consiglia di far eseguire il montaggio a parete da un installatore qualificato esperto.

Si consiglia di utilizzare la staffa per il montaggio a parete di LG.

Se la staffa per montaggio a parete di LG non viene utilizzata, servirsi di una staffa per montaggio a parete che consenta una corretta installazione del dispositivo alla parete, lasciando lo spazio adeguato per il collegamento a dispositivi esterni.

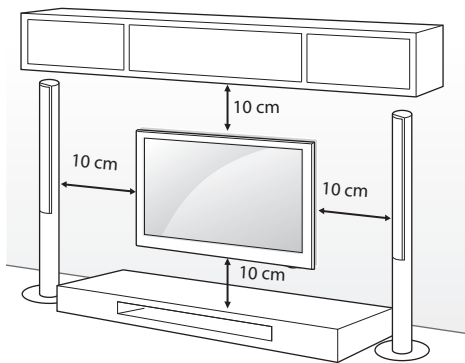

Accertarsi di utilizzare viti e staffe per il montaggio a parete conformi agli standard VESA. Le dimensioni standard per i kit di montaggio a parete sono descritti nella seguente tabella.

Acquisto separato (Staffa per montaggio a parete)

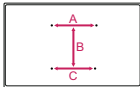
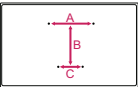
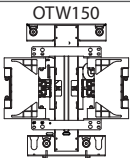
Modello	55EG96**	65EG96** 55/65EF95**
VESA (A x B x C)	200 x 339.7 x 195.3 	200 x 330 x 120 
Vite standard	M6	
Numero di viti	4	
Staffa per montaggio a parete		

ATTENZIONE

- Scollegare l'alimentazione prima di spostare o installare il televisore. In caso contrario, si rischiano scosse elettriche.
- Se si installa il TV al soffitto o su una a parete inclinata, potrebbe cadere e causare gravi lesioni. Utilizzare un supporto per montaggio a parete autorizzato da LG e contattare il rivenditore locale o il personale qualificato.
- Non serrare eccessivamente le viti per evitare danni al televisore e rendere nulla la garanzia.
- Utilizzare le viti e i supporti a parete conformi agli standard VESA. Gli eventuali danni o lesioni causati dall'uso errato o dall'utilizzo di un accessorio non compatibile non sono coperti dalla garanzia.

NOTA

- Utilizzare le viti elencate nelle specifiche delle viti conformi agli standard VESA.
- Il kit per il montaggio a parete include un manuale di installazione e i componenti necessari.
- La staffa per montaggio a parete è un accessorio opzionale. È possibile acquistare gli accessori opzionali presso il rivenditore locale di fiducia.
- La lunghezza delle viti può variare in base alla staffa di montaggio a parete. Accertarsi di utilizzare la lunghezza appropriata.
- Per ulteriori informazioni, consultare il manuale fornito con la staffa di montaggio a parete.

FUNZIONI DEL TELECOMANDO MAGIC REMOTE

Quando viene visualizzato il messaggio "Batteria Telecomando Magic Remote quasi scarica. Sostituire batteria.", sostituire la batteria. Per sostituire le batterie, aprire il coperchio del vano batterie, sostituire le batterie (AA da 1,5 V) facendo corrispondere le estremità \oplus e \ominus ai simboli presenti all'interno del vano e chiudere il coperchio. Accertarsi di indirizzare il telecomando verso il relativo sensore sul televisore.

Per rimuovere le batterie, eseguire le operazioni di installazione in senso inverso.

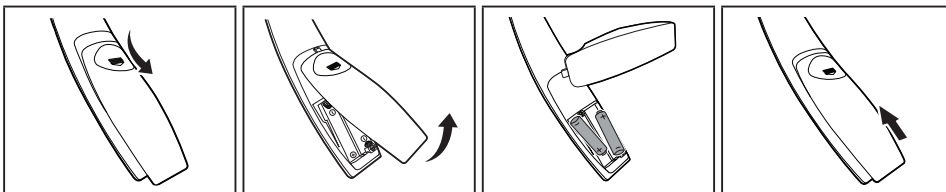

ATTENZIONE

- Non utilizzare batterie vecchie e nuove contemporaneamente; ciò potrebbe causare danni al telecomando.

ITALIANO

	(ALIMENTAZIONE) Consente di accendere o spegnere il TV.
	(INGRESSO) Consente di modificare la sorgente in ingresso.
Pulsanti numerici	Per immettere numeri.
LIST	Consente di accedere ai canali salvati o all'elenco programmi salvato.
	(Spazio) Inserisce uno spazio vuoto sulla tastiera a schermo.
INFO	Consente di visualizzare le informazioni dei canali o dei programmi correnti e dello schermo.
	Consente di regolare il livello del volume.
	Consente di scorrere i canali o i programmi salvati.
	(MUTO) Consente di disattivare tutti i suoni.
* Tenendo premuto il tasto viene attivata la funzione di descrizione video/ audio. (In base al modello)	
	(Casa) Consente di accedere al menu principale.
	(INDIETRO) Consente di tornare alla schermata precedente.
EXIT	Consente di chiudere i menu OSD e di ripristinare la visualizzazione al momento dell'ultima immissione.

ITALIANO

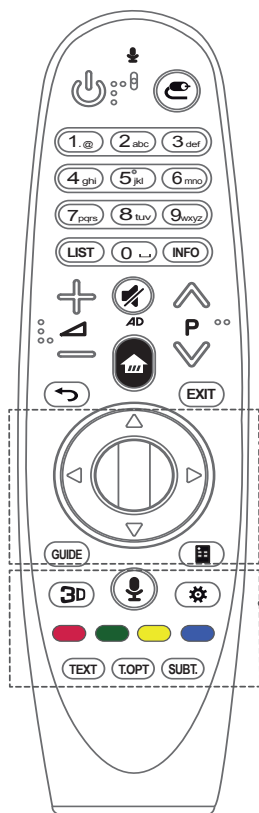

Ⓜ (ROTELLINA DI SCORRIMENTO (OK)) Premere il centro del tasto ROTELLINA DI SCORRIMENTO per selezionare un menu. È possibile cambiare canali o programmi utilizzando il tasto rotellina scorrittore.

△▽◀▶ Pulsanti di navigazione (su/giù/sinistra/destra)

Premere i pulsanti su, giù, sinistra o destra per scorrere il menu.

Se si premono i tasti △▽◀▶ mentre il puntatore è in uso, il puntatore scompare dallo schermo e il Telecomando MAGIC REMOTE funziona come un telecomando normale.

Per visualizzare nuovamente il puntatore sullo schermo, scuotere il Telecomando MAGIC REMOTE a destra e a sinistra.

GUIDE Consente di visualizzare la guida ai canali o ai programmi.

☰ (Telecomando su schermo) Consente di visualizzare il telecomando schermo. *Consente di accedere al menu Telecomando universale in alcune regioni. (In base al modello)

3D Viene utilizzato per guardare video 3D. (In base al modello)

🗣 (Riconoscimento vocale)

Per utilizzare la funzione di riconoscimento vocale, è necessaria una connessione di rete.

1. Premere il pulsante per il riconoscimento vocale.
2. Pronunciare il contenuto che si desidera quando viene visualizzata la finestra relativa alla voce nella parte sinistra dello schermo del TV.

- Utilizzare il Telecomando MAGIC REMOTE a una distanza dal volto non superiore a 10 cm.
- Il riconoscimento vocale potrebbe non riuscire se si parla troppo rapidamente o troppo lentamente.
- La velocità di riconoscimento può variare in base alle caratteristiche dell'utente (voce, pronuncia, intonazione e velocità) e all'ambiente (rumore e volume del TV).

⚙ (Impostazioni rapide) Consente di accedere alle Impostazioni rapide.

Pulsanti colorati Consentono di accedere a funzioni speciali in alcuni menu.

(🔴: Rosso, 🟢: Verde, 🟡: Giallo, 🔵: Blu)

Tasti TELETEXT (TEXT, T.OPT) Questi pulsanti vengono utilizzati per il teletext.





SUBT. Consente di visualizzare i sottotitoli preferiti in modalità digitale.

Registrazione del telecomando Magic Remote

Registrazione del Telecomando MAGIC REMOTE



 (ROTELLINA DI SCORRIMENTO)	<p>Per utilizzare il Telecomando MAGIC REMOTE, è necessario prima associarlo al TV.</p> <ol style="list-style-type: none"> 1 Inserire le batterie nel Telecomando MAGIC REMOTE e accendere il TV. 2 Puntare il Telecomando MAGIC REMOTE in direzione del TV e premere il tasto  ROTELLINA DI SCORRIMENTO (OK) del telecomando. <p>* Se la registrazione del Telecomando MAGIC REMOTE con il TV non riesce, riprovare dopo aver spento e riaccessi il TV.</p>
--	--

Annullamento della registrazione del Telecomando MAGIC REMOTE

 (INDIETRO)  (Casa)	<p>Premere contemporaneamente i tasti  (INDIETRO) e  (Casa) per cinque secondi per dissociare il Telecomando MAGIC REMOTE dal TV.</p> <p>* Tenendo premuto il tasto EXIT, l'operazione viene annullata ed è possibile ripetere la registrazione del Telecomando MAGIC REMOTE all'istante.</p>
--	--

Come utilizzare il telecomando Magic Remote



- Scuotere leggermente il Telecomando MAGIC REMOTE a destra e a sinistra o premere i tasti  **(Casa)**,  **(INGRESSO)**,  **3D** per visualizzare il puntatore sullo schermo (in alcuni modelli TV il puntatore viene visualizzato quando si ruota il tasto  **ROTELLINA DI SCORRIMENTO (OK)**).
- Il puntatore scompare se non viene utilizzato per un determinato periodo di tempo o se il Telecomando MAGIC REMOTE viene appoggiato su una superficie piana.
- Se il puntatore non risponde in modo corretto, è possibile reimpostarlo spostandolo verso il bordo dello schermo.
- A causa delle funzioni aggiuntive, le batterie del Telecomando MAGIC REMOTE si consumano più velocemente rispetto a quelle di un telecomando tradizionale.



Precauzioni nell'uso del telecomando Magic Remote

- Utilizzare il telecomando entro il raggio specificato (10 metri).
Si potrebbero riscontrare errori di comunicazione nel caso in cui il dispositivo venga utilizzato al di fuori dell'area di copertura oppure nel caso in cui siano presenti ostacoli all'interno dell'area stessa.
- Si potrebbero riscontrare errori di comunicazione a seconda degli accessori utilizzati.
Dispositivi quali forni a microonde e LAN wireless funzionano nella stessa banda di frequenza (2,4 GHz) del Telecomando MAGIC REMOTE. Ciò potrebbe provocare errori di comunicazione.
- Il Telecomando MAGIC REMOTE potrebbe non funzionare correttamente se è presente un router wireless (AP) nel raggio di 1 metro dal TV. Il router wireless deve essere posizionato a più di 1 m di distanza dal TV.
- Non disassemblare le batterie o esporle a calore.
- Non far cadere le batterie. Evitare che le batterie siano esposte a urti eccessivi.
- Se le batterie vengono inserite in modo errato potrebbero verificarsi esplosioni.

ITALIANO

UTILIZZO DEL MANUALE UTENTE

La guida utente consente di accedere più facilmente a informazioni dettagliate sul televisore.

- 1 Premere il pulsante  (**Casa**) per accedere al menu Casa.
- 2 Selezionare **Manuale utente** premere  **ROTELLINA DI SCORRIMENTO(OK)**.



MANUTENZIONE

Pulizia del televisore

Pulire regolarmente il televisore per mantenerne le prestazioni ottimali e per estenderne la durata nel tempo.



ATTENZIONE

- Innanzitutto, accertarsi di spegnere e di scollegare il cavo di alimentazione e tutti gli altri cavi.
- Quando il televisore viene lasciato incustodito e non in uso per un lungo periodo, scollegare il cavo di alimentazione dalla presa a muro per evitare possibili danni derivanti da fulmini e sovratensioni elettriche.

Schermo, cornice, telaio e supporto

- Per rimuovere la polvere o lo sporco leggero, pulire la superficie con un panno morbido, asciutto e pulito.
- Per rimuovere lo sporco maggiore, pulire la superficie con un panno morbido inumidito con acqua pulita o un detergente delicato diluito. Quindi, passare immediatamente un panno asciutto.



ATTENZIONE

- Evitare di toccare continuamente lo schermo per non danneggiarlo.
- Non premere, strofinare o colpire la superficie dello schermo con le unghie o con oggetti affilati per non graffiarlo e provocare distorsioni delle immagini.
- Non utilizzare agenti chimici perché potrebbero danneggiare il prodotto.
- Non nebulizzare del liquido sulla superficie. In caso di penetrazione di acqua nel televisore, potrebbero verificarsi incendi, scosse elettriche o malfunzionamenti.

Cavo di alimentazione

Rimuovere regolarmente la polvere o lo sporco che si accumula sul cavo di alimentazione.

RISOLUZIONE DEI PROBLEMI

Problema	Soluzione
Impossibile controllare la TV con il telecomando.	<ul style="list-style-type: none"> Controllare il sensore del telecomando sul prodotto e riprovare. Verificare la presenza di eventuali ostacoli tra il televisore e il telecomando. Controllare che le batterie siano ancora cariche e correttamente inserite (⊕ su ⊕, ⊖ su ⊖).
Non viene visualizzata alcuna immagine e non è prodotto alcun suono.	<ul style="list-style-type: none"> Controllare che la TV sia accesa. Verificare che il cavo di alimentazione sia collegato ad una presa a muro. Verificare se esiste un problema nella presa a muro collegando altri prodotti.
La TV si spegne improvvisamente.	<ul style="list-style-type: none"> Controllare le impostazioni di controllo dell'alimentazione. L'alimentazione potrebbe essere stata interrotta. Verificare se la funzione Standby automatico (in base al modello) / Timer Spegnimento / Spegnimento timer sia attivata nelle impostazioni TIMER. In mancanza del segnale, il televisore si spegne automaticamente dopo 15 minuti di inattività.
Durante il collegamento al PC (HDMI/DVI), viene visualizzato il messaggio "Nessun segnale" o "Formato non valido".	<ul style="list-style-type: none"> Spegnere/accendere la TV utilizzando il telecomando. Ricollegare il cavo HDMI. Riavviare il PC con la TV accesa.

ITALIANO

SPECIFICHE TECNICHE

(Solo EG96**, EF95**)

Specifiche del modulo wireless (LGSBW41)			
Wireless LAN		Bluetooth	
Standard	IEEE 802.11a/b/g/n	Standard	Bluetooth Versione 4.0
Gamma di frequenza	Da 2400 a 2483,5 MHz Da 5150 a 5250 MHz Da 5725 a 5850 MHz (Fuori dall'UE)	Gamma di frequenza	2400 ~ 2483,5 MHz
Potenza in uscita (Max.)	802.11a: 13 dBm 802.11b: 15 dBm 802.11g: 14 dBm 802.11n - 2,4GHz: 16 dBm 802.11n - 5GHz: 16 dBm	Potenza in uscita (Max.)	10 dBm o inferiore
<ul style="list-style-type: none"> Poiché il canale della banda utilizzato dal paese potrebbe essere diverso, l'utente non può modificare o regolare la frequenza operativa; il prodotto viene impostato in base alla tabella di frequenza regionale. Questo dispositivo deve essere installato e utilizzato a una distanza minima di 20 cm dal corpo. Inoltre, questa frase è concepita come dichiarazione generale per le considerazioni sull'ambiente di utilizzo. 			
			

Le specifiche del prodotto precedentemente indicate possono subire modifiche senza preavviso in seguito all'aggiornamento delle funzioni del prodotto.

MODELLI		EG96**	
		55EG960V-ZA 55EG9609-ZA	65EG960V-ZA 65EG9609-ZA
Dimensioni	Spessore(S) 		Profondità(P)
	Con supporto (mm) (L x A x P)	1226 x 760 x 213	1447 x 884 x 237
	Senza supporto (mm) (L x A x S(P))	1226 x 719 x 49,9(87,6)	1447 x 842 x 49,9(102,3)
Peso	Con supporto (kg)	18,9	26,5
	Senza supporto (kg)	15,3	21,3
Requisiti di alimentazione		390 W	500 W
Consumo elettrico		AC 100-240 V ~ 50/60 Hz	AC 100-240 V ~ 50/60 Hz
MODELLI		EF95**	
		55EF950V-ZA 55EF9509-ZA	65EF950V-ZA 65EF9509-ZA
Dimensioni (L x A x P)	Con supporto (mm)	1228 x 760 x 215	1450 x 883 x 236
	Senza supporto (mm)	1228 x 718 x 49,9	1450 x 842 x 49,9
Peso	Con supporto (kg)	17,2	24,5
	Senza supporto (kg)	13,7	19,9
Requisiti di alimentazione		390 W	500 W
Consumo elettrico		AC 100-240 V ~ 50/60 Hz	AC 100-240 V ~ 50/60 Hz
Dimensione modulo CI (L x A x P)		100,0 mm x 55,0 mm x 5,0 mm	
Condizioni ambientali	Temperatura di funzionamento	0 °C to 40 °C	
	Umidità di funzionamento	Inferiore all'80 %	
	Temperatura di stoccaggio	Da -20 °C a 60 °C	
	Umidità di stoccaggio	Inferiore all'85 %	
		TV digitale	TV analogica
Sistema televisivo		DVB-T/T2* DVB-C DVB-S*/S2*	PAL/SECAM B/G/I/D/K SECAM L/L'
Copertura programma		VHF, UHF C-Band*, Ku-Band*	VHF: E2 a E12 UHF : E21 a E69 CATV: S1 a S20 HYPER: S21 a S47
Numero massimo di programmi memorizzabili		DVB-S/S2 : 6.000 DVB-T/T2/C & TV analogica : 1.500	
Impedenza antenna esterna		75 Ω	

*Solo modelli che supportano DVB-T2/C/S/S2.

Dichiarazione di conformità

La società LG Electronics Italia S.p.A. dichiara che il televisore a colori LG

55EG960V-ZA / 55EG9609-ZA / 65EG960V-ZA / 65EG9609-ZA / 55EF950V-ZA / 55EF9509-ZA / 65EF950V-ZA / 65EF9509-ZA

è fabbricato in conformità alle prescrizioni del D.M. n°548 del 28/08/95, pubblicato sulla G.U.

n°301 del 28/12/95 ed in particolare è conforme a quanto indicato nell'art. 2, comma 1 dello stesso decreto.

Questo apparecchio è fabbricato nella C.E.E nel rispetto delle disposizioni di cui al D.M. 26/03/92 ed in particolare è conforme alle prescrizioni del Art. 1 dello stesso decreto ministeriale.

DIAGRAMMI A BLOCCHI

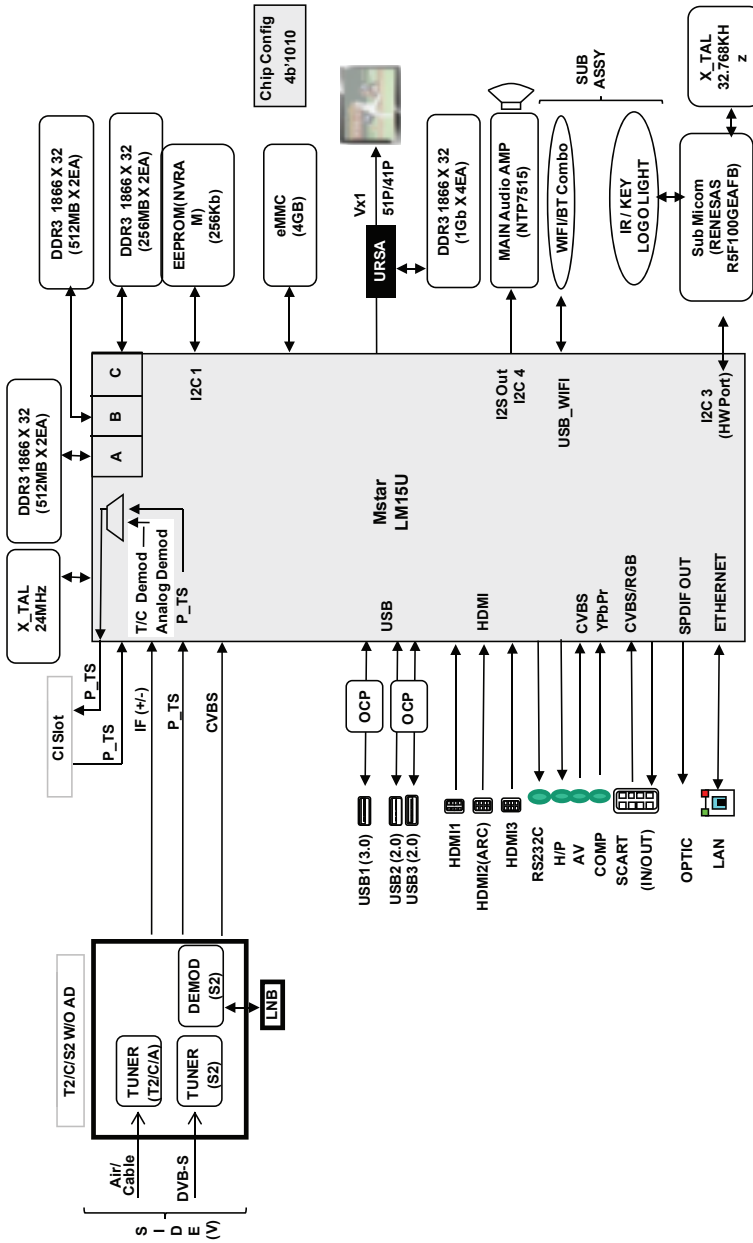





MANUAL DE USUARIO TV OLED

Antes de utilizar el equipo, lea este manual con atención y consérvelo para consultarlo cuando lo necesite.

CONTENIDO

3 LICENCIAS

3 INFORMACIÓN DEL AVISO DE SOFTWARE DE CÓDIGO ABIERTO

4 INSTRUCCIONES DE SEGURIDAD

- 11 - Visualización de imágenes 3D (solo para modelos 3D)

13 PROCEDIMIENTO DE INSTALACIÓN

14 MONTAJE Y PREPARACIÓN

- 14 Desembalaje
- 16 Compra por separado
- 17 Piezas y botones
- 18 - Uso del botón joystick
- 19 Elevación y desplazamiento de la TV
- 20 Montaje en una mesa
- 21 Montaje en una pared

22 MANDO A DISTANCIA

- 24 Registro del mando a distancia Magic Control
- 24 Cómo utilizar el mando a distancia Magic Control
- 25 Precauciones a tener en cuenta al utilizar el mando a distancia Magic Control

25 USO DE LA GUÍA DEL USUARIO

26 MANTENIMIENTO

- 26 Limpieza de la TV
- 26 - Pantalla, marco, carcasa y soporte
- 26 - El cable de alimentación

27 SOLUCIÓN DE PROBLEMAS

27 ESPECIFICACIONES



ADVERTENCIA

- Si ignora los mensajes de advertencia, podría provocar daños personales graves o incluso la muerte.



PRECAUCIÓN

- Si ignora los mensajes de precaución, podría sufrir daños personales leves o dañar el producto.



NOTA

- Las notas le ayudarán a entender y a utilizar el producto adecuadamente. Lea estas notas atentamente antes de utilizar el producto.

LICENCIAS

Las licencias admitidas pueden diferir según el modelo. Para obtener más información acerca de las licencias, visite www.lge.com.



INFORMACIÓN DEL AVISO DE SOFTWARE DE CÓDIGO ABIERTO

Para obtener el código fuente correspondiente GPL, LGPL, MPL y otras licencias de código abierto que contiene este producto, visite <http://opensource.lge.com>. Además del código fuente, podrá descargar las condiciones de las licencias, exención de responsabilidad de la garantía y avisos de copyright.

LG Electronics también le proporcionará código abierto en CD-ROM por un importe que cubre los gastos de su distribución (como el soporte, el envío y la manipulación) previa solicitud por correo electrónico a opensource@lge.com.

Esta oferta es válida durante tres (3) años a partir de la fecha de adquisición del producto.

INSTRUCCIONES DE SEGURIDAD



Lea detenidamente estas instrucciones de seguridad antes de utilizar el producto.

ADVERTENCIA



- No coloque la TV ni el mando a distancia en los siguientes entornos:
 - Una ubicación expuesta a luz solar directa
 - Un área con mucha humedad, como un cuarto de baño
 - Cerca de cualquier fuente de calor, como hornos u otros dispositivos que emitan calor
 - Cerca de la encimera de la cocina o de un humidificador, donde puede estar expuesta a vapor o aceite
 - Un área expuesta a la lluvia o al viento
 - Cerca de recipientes que contengan agua, como floreros

De lo contrario, podrían producirse incendios, descargas eléctricas, averías o deformaciones en el producto.



- No coloque el producto donde pueda verse expuesto al polvo. Esto supone un riesgo de incendio.



- El enchufe de la toma de corriente es el dispositivo de desconexión. Debe poder acceder en todo momento a dicho enchufe.



- No toque el enchufe de alimentación con las manos húmedas. Si las clavijas están húmedas o cubiertas de polvo, séquelas o límpielas. Si hay un exceso de humedad, podría sufrir una descarga.



- Asegúrese de conectar el cable de alimentación a una toma de corriente con toma de tierra. (Excepto para dispositivos sin toma a tierra). Podría electrocutarse o sufrir daños personales.



- Asegúrese de enchufar el cable de alimentación hasta el final. Si el cable de alimentación no está completamente conectado, puede provocar un incendio.



- Asegúrese de que el cable de alimentación no entra en contacto con objetos calientes, como una estufa. Esto puede suponer un riesgo de incendio o de descarga eléctrica.



- No coloque objetos pesados, ni el propio producto, sobre los cables de alimentación. De lo contrario, podría provocar incendios o descargas eléctricas.



- Pliegue el cable de antena que conecta la TV con la antena externa del edificio para evitar que se moje con la lluvia.
El agua podría dañar el interior del producto y podrían producirse descargas eléctricas.



- Cuando monte la TV en la pared, asegúrese de no hacerlo dejando los cables de señal y de alimentación colgando por la parte trasera.
Podría causar un incendio o producir una descarga eléctrica.



- No enchufe demasiados dispositivos eléctricos a una misma toma de alimentación eléctrica múltiple.
De lo contrario, podría producirse un incendio por exceso de calentamiento.



- No golpee ni deje caer el producto cuando lo conecta a dispositivos externos.
De lo contrario, podrían producirse lesiones personales o daños en el producto.



- Mantenga el embalaje de vinilo o de material aislante lejos del alcance de los niños.
El material aislante es nocivo si se ingiere. En caso de ingestión por error, provoque el vómito del paciente y acuda al hospital más cercano. El embalaje de vinilo también puede provocar asfixia. Manténgalo fuera del alcance de los niños.



- No permita que los niños se suban ni se agarren a la TV.
De lo contrario, la TV podría caerse y ocasionar daños personales.



- Deseche adecuadamente las pilas usadas para evitar que los niños las ingieran.
En caso de que esto suceda, consulte con un médico inmediatamente.



- No introduzca materiales conductores (como una varilla de metal) en un extremo del cable de alimentación mientras el otro extremo está enchufado a la toma de corriente de pared.
Tampoco toque el cable de alimentación una vez enchufado a la toma de corriente.
Podría electrocutarse.
(En función del modelo)



- No coloque ni almacene sustancias inflamables cerca del producto.
Una manipulación imprudente de estas sustancias podría provocar una explosión o un incendio.



- No introduzca objetos metálicos (como monedas, horquillas, varillas o alambres) ni inflamables (como papel o cerillas) dentro del producto. Debe prestarse una atención especial a los niños.
Pueden producirse descargas eléctricas, incendios o daños personales. Si se introduce un objeto extraño en el producto, desconecte el cable de alimentación y póngase en contacto con el centro de atención al cliente.



- No pulverice agua sobre el producto ni frote con ninguna sustancia inflamable (como disolvente o benceno). Puede causar un incendio o una descarga eléctrica.



- No deje que el producto sufra impactos o que caigan objetos sobre él o sobre la pantalla. Podría electrocutarse y el producto podría sufrir daños.



- No toque el producto o la antena durante una tormenta eléctrica. Podría electrocutarse.



- No toque la toma de corriente cuando se produzca una fuga de gas. Abra las ventanas y ventile la habitación. Una chispa podría provocar un incendio o causarle quemaduras.



- No desmonte, repare ni modifique el producto según su criterio. Puede causar un incendio o una descarga eléctrica. Póngase en contacto con el centro de atención al cliente para cualquier comprobación, calibración o reparación.



- Si ocurre algo de lo indicado a continuación, desenchufe inmediatamente el producto y póngase en contacto con su centro de servicio local.
 - El producto ha sufrido un impacto
 - Se ha dañado el producto
 - Se han introducido objetos extraños en el producto
 - El producto emitió humo o un olor extraño
 Esto podría provocar incendios o descargas eléctricas.



- Si no tiene previsto utilizar el producto durante mucho tiempo, desenchufe el cable de alimentación. La acumulación de polvo puede provocar incendios, mientras que el deterioro del revestimiento aislante puede provocar fugas eléctricas, descargas o incendios.



- El aparato no debe quedar expuesto a goteras ni salpicaduras. Tampoco deberá colocar encima objetos con contenido líquido, como floreros.

- No instale este producto en una pared si puede quedar expuesto al aceite o a la vapor de aceite. Esto podría dañar el producto y provocar que se caiga.



PRECAUCIÓN



- Instale el producto en un lugar alejado de ondas de radio.



- Entre la antena exterior y las líneas de alimentación debe dejarse una distancia suficiente como para evitar que se entren en contacto, incluso en caso de caída de la antena. Podría producirse una descarga eléctrica.



- No instale el producto en lugares como un estante poco estable o una superficie inclinada. Evite también los lugares donde haya vibraciones o en los que no se pueda sostener totalmente. De lo contrario, el producto podría caerse o darse la vuelta, lo cual podría producir daños personales o daños en el producto.



- Si instala la TV en un soporte, es necesario que tome medidas para evitar que el producto vuelque. De lo contrario, el producto podría darse la vuelta, lo cual podría producir daños personales.

- Si tiene intención de montar el producto en la pared, fije la interfaz de montaje estándar VESA (piezas opcionales) a la parte posterior del producto. Cuando instale el equipo de forma que vaya a utilizar el soporte de pared (piezas opcionales), fíjelo cuidadosamente para que no se caiga.

- Utilice únicamente los elementos adjuntos/accesorios especificados por el fabricante.



- Cuando instale la antena, consulte con un técnico cualificado. De lo contrario, corre riesgo de incendio o de descarga eléctrica.

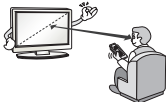

- Le recomendamos que mantenga una distancia de 2 a 7 veces la longitud diagonal de la pantalla cuando vea la TV. Si ve la TV durante un largo período de tiempo, es posible que vea borroso.

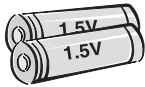

- Utilice solamente el tipo especificado de pila. De lo contrario, podrían producirse daños en el mando a distancia.

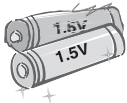

- No mezcle pilas nuevas y antiguas. De lo contrario, podrían sobrecalentarse las pilas y presentar fugas.

- No exponga las baterías a temperaturas muy elevadas y manténgalas alejadas de la luz solar directa, el fuego y emisores de calor eléctricos.

- No coloque baterías no recargables en el dispositivo mientras se esté cargando.



- Asegúrese de que no hay objetos entre el mando a distancia y el sensor.



- La señal del mando a distancia puede verse afectada por la luz del sol por otra luz fuerte. En este caso, oscurezca la habitación.

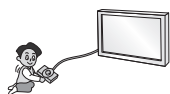

- Cuando conecte dispositivos externos como videoconsolas, asegúrese de que los cables que se conectan sean lo suficientemente largos. De lo contrario, el producto podría darse la vuelta, lo cual podría producir daños personales o daños en el producto.



- No encienda ni apague el producto enchufando y desenchufando la clavija a la toma de pared. (No utilice la clavija para como un interruptor). Puede provocar un fallo mecánico o una descarga eléctrica.

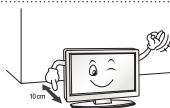

- Siga las instrucciones de instalación que se indican a continuación para evitar que el producto se sobrecaliente.
 - La distancia entre el producto y la pared ha de ser de al menos 10 cm.
 - No instale el producto en un lugar sin ventilación (p. ej., en un estante o en un armario).
 - No instale el producto en una alfombra o un cojín.
 - Asegúrese de que la rejilla de ventilación no está bloqueada por manteles o cortinas.
 De lo contrario, se pueden producir incendios.

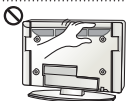

- Procure no tocar las aberturas de ventilación cuando la TV haya estado funcionando durante largos períodos de tiempo, ya que pueden calentarse. Esto no afecta al funcionamiento ni al rendimiento del producto.

- Revise periódicamente el cable del aparato, y si su aspecto indica daños o deterioro, desenchúfelo, deje de utilizarlo y haga que un profesional de servicio autorizado lo sustituya por una pieza de repuesto idéntica.



- Evite que el polvo se acumule en las clavijas del enchufe de alimentación o en la toma. Esto supone un riesgo de incendio.

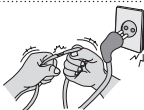

- Proteja el cable de alimentación de un mal uso físico o mecánico: no lo retuerza, no lo doble ni lo punce y evite que se cierre ninguna puerta sobre él. No camine sobre el cable. Preste especial atención a los enchufes, las tomas de pared y el punto de salida del cable en el aparato.



- No presione el panel con fuerza usando la mano ni ningún objeto afilado como un clavo, lápiz o bolígrafo, ni tampoco lo raye.



- Evite tocar la pantalla o colocar los dedos sobre ella durante un tiempo prolongado. Si lo hace, podría provocar una distorsión temporal en la pantalla.



- Cuando limpie el producto y sus componentes, desconecte la corriente primero y límpielo con un paño suave. Una fuerza excesiva podría producir arañazos o decoloración. No pulverice agua ni limpie el producto con un paño húmedo. No utilice nunca limpiacristales, productos industriales o para vehículos, abrasivos o cera, benceno, alcohol, etc., ya que pueden dañar el producto y el panel.

De lo contrario, podrían producirse incendios, descargas eléctricas o daños en el producto (deformación, corrosión o roturas).

- Siempre que la unidad esté conectada a la toma de corriente, no estará desconectada de la fuente de alimentación aunque el INTERRUPTOR de la unidad esté apagado.



- Cuando desconecte el cable, agárrelo por el enchufe y desenchúfelo. Si los cables que se encuentran en el interior del cordón alimentación se desconectan, puede producirse un incendio.



- Cuando mueva el producto, asegúrese de apagarlo primero. A continuación, desenchufe los cables de alimentación, los cables de antena y los demás cables de conexión. Puede que el equipo de la TV o el cable de alimentación estén dañados, lo que puede provocar un incendio o una descarga eléctrica.



- Dado el elevado peso del producto, muévelo o desembálelo siempre con la ayuda de alguien. De lo contrario, se pueden producir daños personales.



- Póngase en contacto con el centro de atención al cliente para limpiar las piezas internas del producto una vez al año. El polvo acumulado podría producir un fallo mecánico.



- Solicite cualquier reparación necesaria al personal cualificado. Las reparaciones son necesarias cuando el aparato sufre cualquier tipo de daños, como daños en el cable de alimentación o el enchufe, vertido de líquidos o caída de objetos sobre el aparato, exposición del aparato a la lluvia o la humedad, o cuando no funciona con normalidad o ha sufrido una caída.



- Si toca el producto y está frío, podría producirse un pequeño «parpadeo» al encenderlo. Esto es normal; el producto no tiene ningún problema.



- El panel es un producto de alta tecnología con una resolución de dos a seis millones de píxeles. Puede que vea pequeños puntos negros o puntos de colores brillantes (rojo, azul o verde) de 1 ppm en el panel. Esto no significa que haya una avería y no afecta al rendimiento ni a la fiabilidad del producto. Este fenómeno también ocurre en productos de otros fabricantes y no está sujeto a cambios ni reembolsos.



- Podría ver una luminosidad y un color diferentes en el panel según su posición de visualización (izquierda/derecha/arriba/abajo).

Este fenómeno ocurre debido a las propias características del panel. No está relacionado con el rendimiento del producto y no es una avería.



- Si visualiza una imagen congelada (p. ej., el logotipo del canal de emisión, una escena de un videojuego o una pantalla de ordenador) durante un largo período de tiempo la pantalla podría dañarse, lo cual haría que la imagen quedase impresa, lo que se conoce como adherencia de imágenes. Puede mantenerse durante un largo periodo de tiempo o no desaparecer nunca.

La garantía no cubre la adherencia de imágenes en el producto. Evite que se muestre una imagen fija en la pantalla de la televisión durante un tiempo prolongado (1 o más horas para OLED).

Además, si se ve la TV en formato 4:3 durante mucho tiempo, se puede producir adherencia de imagen en los bordes del panel.

Este fenómeno también ocurre en productos de otros fabricantes y no está sujeto a cambios ni reembolsos.

- **Sonido generado**

"Crujido": el sonido que se produce cuando se ve o cuando se apaga la TV está generado por la contracción térmica del plástico debido a la temperatura y a la humedad. Este ruido es común en los productos para los que se requiere deformación térmica. Zumbido del circuito eléctrico/panel: un circuito de conmutación de alta velocidad, que suministra una gran cantidad de energía para hacer funcionar un producto, genera un ruido de nivel bajo. Varía según el producto.

Este sonido generado no afecta al rendimiento ni a la fiabilidad del producto.

- No utilice productos eléctricos de alto voltaje cerca de la TV (por ejemplo, un mata mosquitos eléctrico). Esto podría provocar un funcionamiento incorrecto.

Visualización de imágenes 3D (solo para modelos 3D)



ADVERTENCIA

Entorno de visualización

- Tiempo de visualización
 - Cuando vea contenido 3D, descanse entre 5 y 15 minutos cada hora. Si ve contenido 3D durante un largo período de tiempo, podría sufrir dolor de cabeza, mareos, fatiga o cansancio visual.

Personas que padecen ataques de fotosensibilidad o enfermedades crónicas

- Puede que algunos usuarios experimenten ataques u otros síntomas anormales al exponerse a una luz parpadeante a un patrón determinado de contenido 3D.
- No vea vídeos 3D si siente náuseas, si está embarazada o si padece una enfermedad crónica como epilepsia, cardiopatías, enfermedades relacionadas con la tensión arterial, etc.
- No se recomienda el contenido 3D a personas que padecen ceguera estereóptica o anomalías estereópticas. Podrían ver las imágenes dobles o la visualización podría resultarle incómoda.
- Si padece de estrabismo, ambliopía (ojo vago) o astigmatismo, puede que tenga problemas para percibir la profundidad y que se sienta fatigado fácilmente por causa de la duplicidad de imágenes. Le aconsejamos que descanse con mayor frecuencia que los adultos que no padezcan de estas afecciones.
- Si no ve igual con los dos ojos, examine su vista antes de ver contenido 3D.

Síntomas que hacen necesario dejar de ver contenido 3D

- No vea contenido 3D cuando se sienta fatigado por falta de sueño, exceso de trabajo o por consumo de bebidas alcohólicas.
- Cuando experimente estos síntomas, deje de ver contenido 3D y descanse el tiempo suficiente para que el síntoma remita.
 - Consulte con su médico si los síntomas persisten. Entre los síntomas se puede incluir el dolor de cabeza, dolor de ojos, mareos, náuseas, palpitaciones, visión borrosa, incomodidad, visualización de imágenes dobles, molestias visuales o fatiga.



PRECAUCIÓN

Entorno de visualización

- Distancia de visualización
 - Mantenga una distancia de al menos el doble de la longitud diagonal de la pantalla cuando vea contenido en 3D. Si le resulta incómodo ver contenido 3D, aléjese más de la TV.

Edad para visualización

- Niños
 - Se prohíbe el uso y la visualización de contenido 3D para los niños menores de 6 años.
 - Los niños menores de 10 años podrían tener una reacción anómala y sobrecitarse, ya que su vista todavía se está desarrollando (por ejemplo: puede que intenten tocar la pantalla o entrar dentro de ella). Se requiere una supervisión especial y una atención extra para los niños que vean contenido 3D.
 - Los niños tienen una mayor disparidad binocular para las presentaciones 3D que los adultos, ya que la distancia entre sus ojos es menor. Por este motivo, percibirán más profundidad estereoscópica que los adultos para la misma imagen 3D.
- Adolescentes
 - Los adolescentes menores de 19 años podrían reaccionar con sensibilidad debido a la estimulación que produce la luz del contenido 3D. Aconsejeles que eviten ver contenido 3D durante un largo período de tiempo cuando estén cansados.
- Ancianos
 - Puede que los ancianos perciban menos efectos 3D en comparación con los jóvenes. Mantenga la distancia recomendada para ver la TV.

Precauciones al utilizar las gafas 3D

- Asegúrese de que utiliza gafas 3D de LG. De lo contrario, podría no ver los vídeos 3D correctamente.
- No utilice las gafas 3D como gafas de ver, gafas de sol o gafas de protección.
- Si utiliza gafas 3D modificadas puede estar forzando la vista o puede que vea la imagen distorsionada.
- No guarde las gafas 3D en lugares con temperaturas extremadamente altas o bajas. Esto hará que se deformen.
- Las gafas 3D son frágiles y se rayan con facilidad. Utilice siempre un trapo limpio y suave para limpiar las lentes. No raye las lentes de las gafas 3D con objetos afilados ni las limpie con productos químicos.

! **NOTA**

- La imagen que se muestra puede diferir de la de su TV.
- Es posible que el menú en pantalla (OSD) de la TV no coincida exactamente con el de las imágenes incluidas en este manual.
- Los menús y las opciones disponibles pueden diferir según la fuente de entrada o modelo de producto que emplee.
- Puede que en el futuro se incorporen nuevas funciones a esta TV.
- La TV puede ponerse en modo de espera para reducir el consumo de energía. Asimismo, debe apagar la TV si no se va a utilizar durante algún tiempo, ya que así también se reduce el consumo de energía.
- La energía consumida durante el uso puede reducirse significativamente si se disminuye el nivel de luminosidad de la pantalla, lo que ayudaría a reducir los costes generales de funcionamiento.

PROCEDIMIENTO DE INSTALACIÓN

- 1 Abra el paquete y asegúrese de que incluye todos los accesorios.
 - 2 Coloque el soporte en la TV.
 - 3 Conecte un dispositivo externo a la TV.
 - 4 Asegúrese de que haya una conexión de red disponible.
Únicamente puede utilizar las funciones de red de la TV cuando hay conexión de red.
- * La primera vez que se encienda la TV tras la actualización del software, puede tardar hasta un minuto en iniciarse.

MONTAJE Y PREPARACIÓN

Desembalaje

Compruebe si se incluyen los siguientes elementos con el producto. Si falta algún accesorio, póngase en contacto con el distribuidor local en el que adquirió el producto. Las ilustraciones que aparecen en este manual pueden ser diferentes de los elementos y el producto reales.



PRECAUCIÓN

- Para garantizar la seguridad y la vida útil del producto, no utilice elementos no aprobados.
- Los daños o lesiones causados por el uso de elementos no aprobados no están cubiertos por la garantía.
- Algunos modelos incluyen una delgada película adherida a la pantalla. No la retire.



NOTA

- Los elementos proporcionados con el producto pueden variar en función del modelo.
- Las especificaciones del producto o el contenido de este manual pueden cambiar sin previo aviso debido a la actualización de las funciones del producto.
- Para obtener una conexión óptima, los cables HDMI y los dispositivos USB deberían tener biseles de menos de 10 mm de grosor y 18 mm de ancho. Utilice un cable de extensión compatible con USB 2.0 si el cable USB o la memoria USB no son válidos para el puerto USB de su TV.

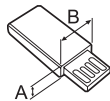
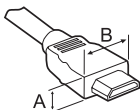

*A ≤ 10 mm

*B ≤ 18 mm

Utilice un cable certificado con el logotipo HDMI.

- Si no utiliza un cable HDMI certificado, es posible que la pantalla no se muestre o que se produzca un error de conexión. (Tipos de cable HDMI recomendados)
 - Cable HDMI * / ™ de alta velocidad (3 m o menos)
 - Cable HDMI * / ™ de alta velocidad con Ethernet (3 m o menos)



**Mando Magic Control,
pilas (AA)**

(Consulte la página 22)



Manual de usuario



Gafas de cine 3D

El número de las gafas 3D puede variar según el modelo o el país.



Organizador de cables
(Consulte la página A-7)



Cable de componentes
(Consulte la página A-17)



Cable compuesto
(Consulte la página A-17,
A-19)



Cable euroconector
(En función del modelo)
(Consulte la página
A-28)



Tornillos del soporte
5 EA, M4 x L20
(Solo 55EG96**)
8 EA, M4 x L20
(Solo 65EG96**)
(Consulte la página
A-3, A-5)



Tornillos del soporte
6 EA, M4 x L14
(Solo 55EF95**)
(Consulte la página A-6)

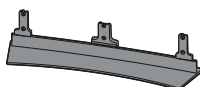

**Montaje de soporte
(Cuerpo del soporte /
Base del soporte)**
(Solo 55EG96**)
(Consulte la página A-3)

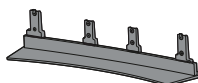

**Montaje de soporte
(Cuerpo del soporte /
Base del soporte)**
(Solo 65EG96**)
(Consulte la página A-4)

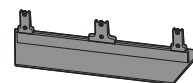

**Montaje de soporte
(Cuerpo del soporte /
Base del soporte)**
(Solo 55EF95**)
(Consulte la página A-6)

Compra por separado

Los artículos que se compran por separado pueden cambiarse o modificarse sin notificación alguna para mejorar la calidad. Póngase en contacto con el distribuidor para comprar estos artículos. Estos dispositivos solo funcionan en ciertos modelos.

AG-F***
Gafas de cine 3D

AN-MR600
Mando Magic Control

AN-VC550
Smart Cámara

AG-F*DP**
Gafas Dual Play

Dispositivo de audio LG

Compatibilidad	EG96**	EF95**
AG-F*** Gafas de cine 3D	•	•
AN-MR600 Mando Magic Control	•	•
AN-VC550 Smart Cámara	•	•
AG-F***DP Gafas Dual Play	•	•
Dispositivo de audio LG	•	•

El nombre de modelo o su diseño pueden cambiar en función de la actualización de las funciones del producto, las circunstancias o las políticas del fabricante.

Piezas y botones

Tipo A : EG96**

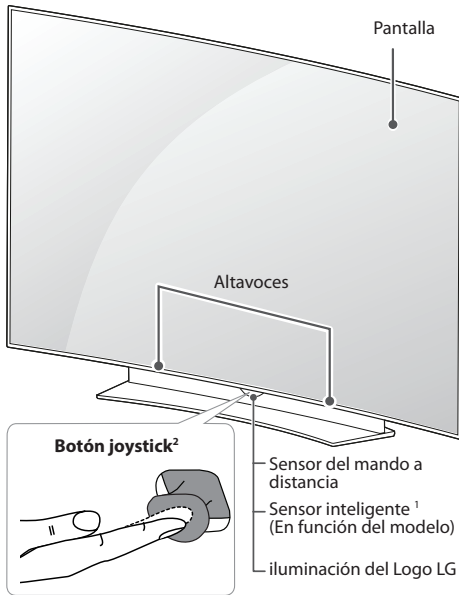

Tipo B : EF95**

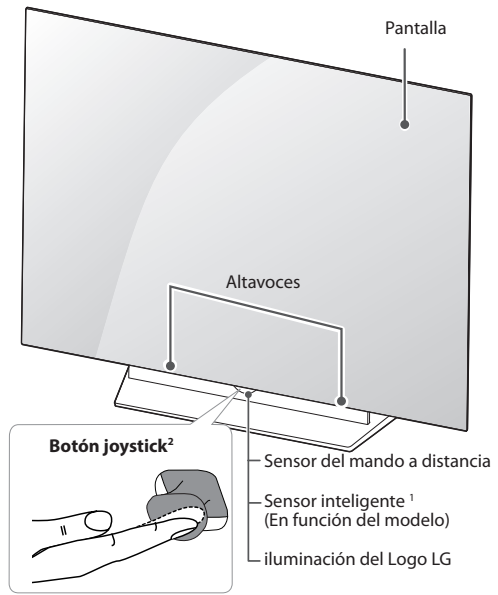

- 1 Sensor inteligente - permite ajustar la calidad y la luminosidad de la imagen en función del entorno.
- 2 Botón joystick - Este botón está situado debajo de la pantalla de la TV.



! NOTA

- Puede activar o desactivar la luz de encendido de LG o el indicador de encendido seleccionando **GENERAL** en los menús principales.

Uso del botón joystick

Puede utilizar las funciones de la TV fácilmente con solo pulsar o mover el botón joystick hacia arriba, hacia abajo, hacia la izquierda o hacia la derecha.

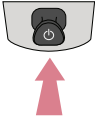
Funciones básicas

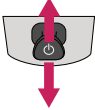
	Encendido	Cuando la TV esté apagada, coloque el dedo en el botón joystick, púselo una vez y, a continuación, retire el dedo.
	Apagado	Cuando la TV esté encendida, coloque el dedo en el botón joystick, púselo durante unos segundos y, a continuación, retire el dedo.
	Control de volumen	Puede ajustar el nivel de volumen colocando el dedo en el botón joystick y moviéndolo hacia la izquierda o la derecha.
	Control de programas	Puede desplazarse por los programas almacenados colocando el dedo en el botón y moviéndolo hacia arriba o hacia abajo.





ESPAÑOL

! NOTA

- Cuando coloque el dedo sobre el botón joystick y lo dirija hacia arriba, abajo, la derecha o la izquierda, tenga cuidado de no pulsarlo. Si lo pulsa primero, no podrá ajustar el volumen y los programas guardados.

Ajuste del menú

Cuando la TV esté encendida, pulse el botón joystick una vez. Puede ajustar las opciones de menú moviendo el botón joystick hacia arriba, hacia abajo, hacia la izquierda o hacia la derecha.

	Apaga la televisión.
	Permite salir de todas las pantallas y volver al modo de visualización de TV.
	Permite cambiar la fuente de entrada.
	Permite acceder a los Ajustes rápidos.

Elevación y desplazamiento de la TV

Antes de levantar o mover la TV, lea la información siguiente para evitar arañar o dañar la TV y transportarla de manera segura, independientemente del tipo y tamaño de que se trate.

PRECAUCIÓN

- Procure en todo momento no tocar la pantalla, ya que podría dañarla.
- Se recomienda mover la TV en el interior de la caja o envuelta en su material de embalaje original.
- Antes de levantar o mover la TV, desenchufe el cable de alimentación y los demás cables.
- Al sostener la TV, la pantalla debería orientarse hacia el lado contrario al que se encuentra usted para evitar dañarla.



- Sujete con firmeza la parte superior e inferior del marco de la TV. Asegúrese de no sujetar la TV por la zona transparente, la zona del altavoz o la zona de la rejilla del altavoz.

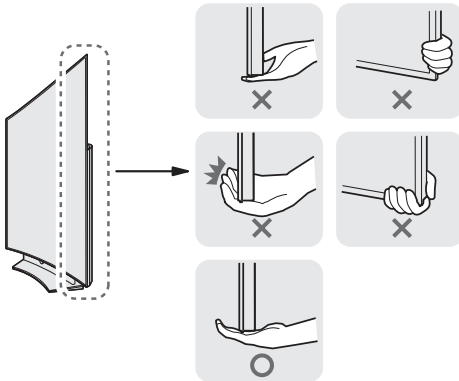

- Para transportar una TV grande, se necesitan como mínimo dos personas.
- Cuando transporte la TV con las manos, sujétela como se muestra en la ilustración siguiente.

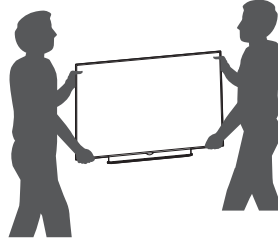

- Al transportar la TV, no la exponga a sacudidas ni a vibraciones excesivas.
- Cuando transporte la TV, manténgala en vertical, nunca la gire hacia uno de sus lados ni la incline hacia la izquierda o la derecha.
- No aplique demasiada presión sobre la estructura del marco porque podría doblarse o deformarse y dañar la pantalla.
- Al mover la TV, asegúrese de mantenerla en vertical, en lugar de tumbarla o inclinarla.
- Al manipular la TV, asegúrese de no dañar el botón que sobresale del joystick.

Montaje en una mesa

- Levante la TV e inclínela hasta la posición vertical sobre una mesa.
 - Deje un espacio de 10 cm (como mínimo) con respecto a la pared para permitir una ventilación adecuada.

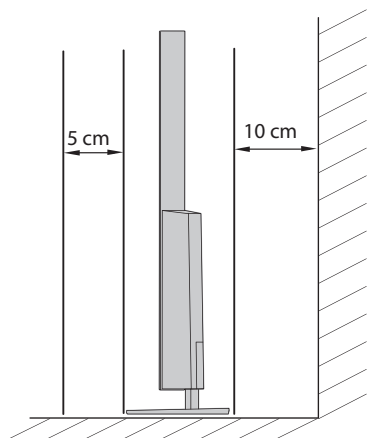
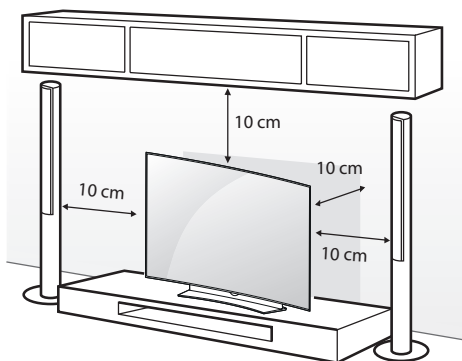

- Enchufe el cable de alimentación a una toma de pared.



PRECAUCIÓN

- No coloque la TV cerca ni sobre fuentes de calor, ya que esto podría provocar un incendio u otros daños.

Cómo fijar la TV a una pared

(Esta función no está disponible en todos los modelos.)

Para utilizar con seguridad el soporte de escritorio, asegúrese de fijarlo a la pared.

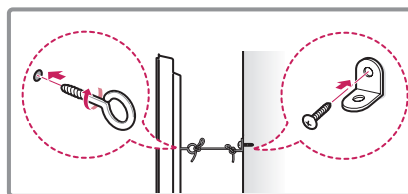
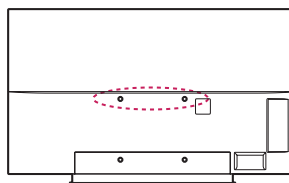

- Inserte y apriete los cáncamos o los soportes y los pernos de la TV en la parte posterior de esta.
 - Si hay pernos insertados en la posición de los cáncamos, quite primero los pernos.
- Monte las abrazaderas de pared junto con los pernos en la pared. Haga coincidir la ubicación del soporte de pared y los cáncamos en la parte posterior de la TV.
- Conecte los cáncamos y las abrazaderas de pared firmemente con una cuerda resistente. Asegúrese de mantener la cuerda horizontal con respecto a la superficie plana.



PRECAUCIÓN

- Asegúrese de que los niños no se suban a la TV ni se cuelguen de esta.



NOTA

- Utilice una plataforma o una carcasa que sea lo suficientemente resistente y grande como para soportar la TV de forma segura.
- Los soportes, pernos y cuerdas no se suministran. Puede solicitar accesorios adicionales a su distribuidor local.

Montaje en una pared

Monte un soporte de montaje en pared opcional en la parte posterior de la TV con cuidado e instale el soporte de montaje en una pared robusta y perpendicular con respecto al suelo. Si desea fijar la TV sobre otros materiales del edificio, póngase en contacto con personal cualificado. LG recomienda que un profesional cualificado instale el soporte de pared.

Recomendamos el uso del soporte de montaje en pared de LG.

Cuando no use el soporte de montaje en pared de LG, use uno con una distancia adecuada a la pared para poder conectar fácilmente otros dispositivos externos.

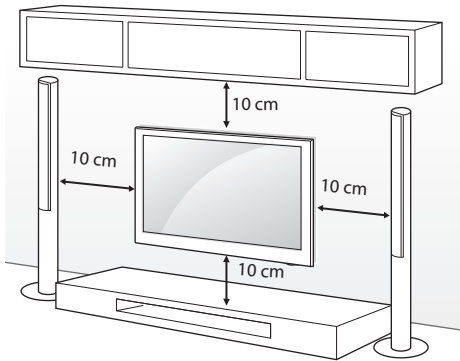

Asegúrese de utilizar tornillos y un soporte de montaje en pared que cumplan con el estándar VESA. Las dimensiones estándar de los kits de montaje en pared se describen en la tabla siguiente.

Soporte de montaje en pared (se adquiere por separado)

Modelo	55EG96**	65EG96** 55/65EF95**
VESA (A x B x C)	200 x 339.7 x 195.3 	200 x 330 x 120
Tornillo estándar	M6	
Número de tornillos	4	
Soporte de montaje en pared		

PRECAUCIÓN

- En primer lugar, desenchufe el cable de alimentación y, luego, mueva o instale la TV. De lo contrario, podría producirse una descarga eléctrica.
- Si instala la TV en un techo o una pared inclinada, puede caerse y producir lesiones físicas graves. Utilice un soporte de montaje en pared autorizado por LG y póngase en contacto con el distribuidor local o con personal cualificado.
- No apriete los tornillos en exceso, ya que esto podría ocasionar daños a la TV y anular la garantía.
- Utilice tornillos y soportes de montaje en pared que cumplan con el estándar VESA. La garantía no cubre los daños ni lesiones físicas causados por el mal uso o por emplear un accesorio inadecuado.

NOTA

- Utilice los tornillos que se enumeran en las especificaciones del estándar VESA.
- El kit de montaje en pared incluye un manual de instalación y las piezas necesarias.
- El soporte de montaje en pared es opcional. Puede solicitar accesorios adicionales a su distribuidor local.
- La longitud de los tornillos puede diferir según el soporte de montaje en pared. Asegúrese de emplear una longitud adecuada.
- Para obtener más información, consulte el manual incluido con el soporte de montaje en pared.

MANDO A DISTANCIA

Cuando aparezca el mensaje "Batería baja en el mando Magic Control. Cambie la batería.", sustituya la pila. Para cambiar las pilas, abra la tapa del compartimento, sustitúyalas (AA de 1,5 V) haciendo coincidir los polos \oplus y \ominus de acuerdo con la etiqueta del interior del compartimento, y vuelva a colocar la tapa. Asegúrese de apuntar con el mando a distancia hacia el sensor de la TV.

Para quitar las pilas, realice el proceso de instalación en orden inverso.

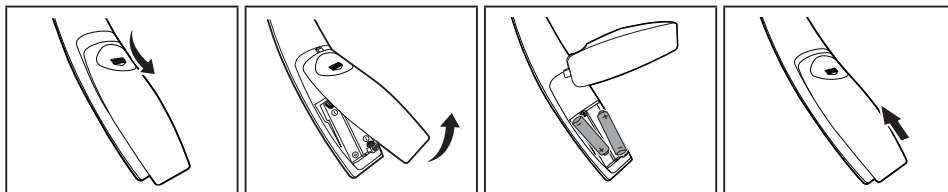

PRECAUCIÓN

- No mezcle pilas antiguas y nuevas, ya que esto podría dañar el mando a distancia.

ESPAÑOL

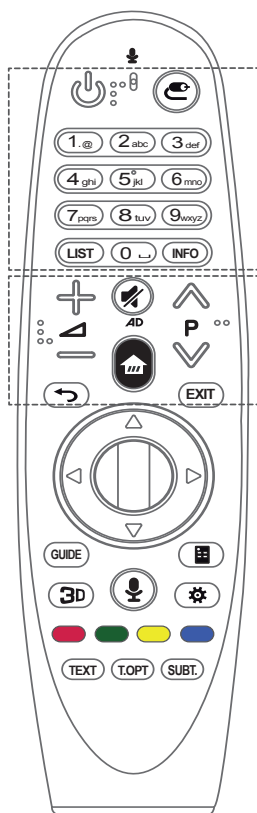

(ENCENDIDO/APAGADO) Permite encender y apagar la TV.

(ENTRADA) Permite cambiar la fuente de entrada.

Botones numéricos Permiten introducir números.

LIST Permite acceder a la lista de los programas o canales almacenados.

(Espacio) Escribe un espacio en blanco en el teclado de la pantalla.

INFO Permite visualizar la información del programa o canal actual y la pantalla.

Permite ajustar el nivel de volumen.

P Permite desplazarse por los programas o canales almacenados.

(SILENCIO) Permite silenciar el sonido completamente.

* Al mantener pulsado el botón se activarán las funciones de descripción de vídeo/audio. (En función del modelo)

(INICIO) Permite acceder al menú de inicio.

(ATRÁS) Vuelve a la pantalla anterior.

EXIT Permite despejar las pantallas y volver al último modo de visualización seleccionado.

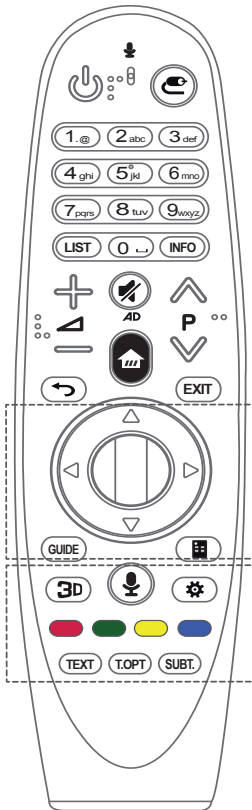

Ⓜ (Rueda (OK)) Pulse el centro del botón Rueda para seleccionar un menú. Puede cambiar de programa o de canal con el botón Rueda.

△▽◀▶ (Botones de navegación (arriba/abajo/izquierda/derecha))

Pulse el botón arriba, abajo, izquierda o derecha para desplazarse por el menú. Si pulsa los botones △▽◀▶ mientras el puntero está en uso, el puntero desaparecerá de la pantalla y el mando a distancia Mágico funcionará como un mando a distancia general.

Para que se vuelva a mostrar el puntero en la pantalla, agite el mando a distancia Mágico de izquierda a derecha.

GUIDE Permite ver la guía de canales o programas.

📺 (Mando de pantalla) Muestra el Mando de pantalla.

*Permite acceder al menú del mando a distancia universal en algunas regiones (En función del modelo)

3D Permite ver vídeo en 3D. (En función del modelo)

🗣 (Reconocimiento de voz)

Se necesita una conexión de red para utilizar la función de reconocimiento de voz.

1. Pulse el botón de reconocimiento de voz.

2. Comience a hablar cuando aparezca la ventana de visualización de voz a la izquierda de la pantalla de TV.

- No aleje el mando a distancia Mágico a más de 10 cm de la cara.
- El reconocimiento de voz podría fallar si habla demasiado rápido o demasiado despacio.
- La velocidad de reconocimiento puede variar en función de las características del usuario (voz, pronunciación, entonación y velocidad) y del entorno (ruido y volumen de la TV).

⚙ (Ajustes rápidos) Permite acceder a los Ajustes rápidos.

Botones de colores Permiten acceder a funciones especiales de algunos menús.



(🔴: rojo, 🟢: verde, 🟡: amarillo, 🔵: azul)

Botones del TELETXTO)(TEXT, T.OPT) Estos botones se utilizan para el teletexto.





SUBT. Recupera la opción de subtítulos preferida en modo digital.

Registro del mando a distancia Magic Control





Cómo registrar el mando a distancia Mágico

 (Rueda)	<p>Para utilizar el mando a distancia Mágico, primero debe vincularlo con la TV.</p> <ol style="list-style-type: none"> 1 Coloque las pilas en el mando a distancia Mágico y encienda la TV. 2 Apunte con el mando a distancia Mágico a la TV y pulse el botón  Rueda (OK). <p>* Si la TV no puede registrar el mando a distancia Mágico, apague y encienda de nuevo la TV y vuelva a intentarlo.</p>
---	---

Cómo cancelar el registro del mando a distancia Mágico

 (ATRÁS)  (INICIO)	<p>Pulse los botones  (ATRÁS) y  (INICIO) al mismo tiempo durante cinco segundos para desvincular el mando a distancia Mágico de la TV.</p> <p>* Al mantener pulsado el botón EXIT podrá cancelar el registro y volver a registrar el mando a distancia Mágico de una sola vez.</p>
---	--

Cómo utilizar el mando a distancia Magic Control

	<ul style="list-style-type: none"> • Mueva el mando a distancia Mágico ligeramente hacia la derecha y la izquierda, o pulse los botones  (INICIO),  (ENTRADA),  para que el puntero aparezca en la pantalla. (En algunos modelos de TV, el puntero aparecerá al girar el botón  Rueda (OK).) • Si el puntero no se ha utilizado durante un periodo determinado de tiempo o si el mando a distancia Mágico se coloca sobre una superficie plana, el puntero desaparecerá. • Si el puntero no responde con suavidad, puede reiniciar el puntero moviéndolo al borde de la pantalla. • El mando a distancia Mágico agota las pilas más rápido que un mando a distancia normal debido a las funciones adicionales.
---	---

Precauciones a tener en cuenta al utilizar el mando a distancia Magic Control

- Utilice el mando a distancia dentro del rango especificado (10 metros).
Es posible que sufra algún error de comunicación al utilizar el dispositivo fuera del área de cobertura o si hay obstáculos dentro del área.
- Es posible que sufra algún error de comunicación en función de los accesorios.
Los dispositivos como el horno microondas y la red LAN inalámbrica funcionan en la misma banda de frecuencia (2,4 GHz) que el mando a distancia Mágico. Esto puede provocar errores de comunicación.
- Puede que el mando a distancia Mágico no funcione correctamente si hay un router inalámbrico (AP) a una distancia de 1 metro de la TV. El router inalámbrico debe estar a más de 1 m de distancia de la TV.
- No desmonte ni aplique calor a las pilas.
- No deje caer las pilas. Evite los impactos fuertes sobre las pilas.
- La inserción incorrecta de las pilas puede provocar explosiones.

USO DE LA GUÍA DEL USUARIO

La Guía del usuario permite acceder más fácilmente a información detallada de la TV.

- 1 Pulse el botón  (**INICIO**) para acceder al menú Inicio.
- 2 Seleccione **Guía del Usuario** y pulse  (**Rueda(OK)**).



MANTENIMIENTO

Limpieza de la TV

Limpie la TV con regularidad para mantener el mejor rendimiento y prolongar la vida del producto.



PRECAUCIÓN

- En primer lugar, apague el aparato y desconecte el cable de alimentación y el resto de cables.
- Si no va usar la TV durante un periodo prolongado, desconecte el cable de alimentación de la toma de pared para evitar posibles daños por rayos o subidas de corriente.

Pantalla, marco, carcasa y soporte

- Para eliminar el polvo o la suciedad leve, use un paño suave, seco y limpio para limpiar la superficie.
- Para eliminar la suciedad más incrustada, emplee un paño suave humedecido con agua limpia o un detergente suave diluido. A continuación, seque de inmediato el aparato con un paño seco.



PRECAUCIÓN

- Procure en todo momento no tocar la pantalla, ya que podría dañarla.
- No empuje, frote ni golpee la superficie con la uña ni con objetos puntiagudos, ya que esto podría producir arañazos y distorsionar la imagen.
- No emplee productos químicos, ya que puede dañar el producto.
- No pulverice líquido sobre la superficie. Si penetra agua en la TV, puede producirse un incendio, una descarga eléctrica o un funcionamiento incorrecto.

El cable de alimentación

Elimine con frecuencia el polvo y la suciedad acumulados en el cable de alimentación.

SOLUCIÓN DE PROBLEMAS

Problema	Solución
No se puede controlar la TV con el mando a distancia.	<ul style="list-style-type: none"> • Compruebe el sensor para el mando a distancia del producto e inténtelo de nuevo. • Compruebe si hay algún obstáculo entre el producto y el sensor para el mando a distancia. • Compruebe si las pilas aún funcionan y si están bien colocadas (⊕ a ⊕, ⊖ a ⊖).
No se muestra ninguna imagen ni se produce ningún sonido.	<ul style="list-style-type: none"> • Compruebe si el producto está encendido. • Compruebe si el cable de alimentación está conectado a una toma de pared. • Compruebe si hay algún problema con la toma de pared. Para ello, conecte otros productos.
La TV se apaga repentinamente.	<ul style="list-style-type: none"> • Compruebe los ajustes de control de alimentación. Puede que se haya cortado el suministro eléctrico. • Compruebe si la función Espera Automática (En función del modelo) / Temporizador de apagado / Apagar Temporizador está activada en la configuración de TEMPORIZADORES. • Si no hay señal cuando la TV está encendida, la TV se apagará automáticamente transcurridos 15 minutos de inactividad.
Al conectar al PC (HDMI / DVI), aparecerá el mensaje "No signal" (Sin señal) o "Invalid Format" (Formato no válido).	<ul style="list-style-type: none"> • Encienda y apague la TV con el mando a distancia. • Vuelva a conectar el cable HDMI. • Reinicie el PC con la TV encendida.

ESPECIFICACIONES

(Solo EG96**, EF95**)

Especificaciones del módulo inalámbrico (LGSBW41)			
LAN inalámbrico		Bluetooth	
Estándar	IEEE 802.11a/b/g/n	Estándar	Versión 4.0 de Bluetooth
Rango de frecuencias	De 2400 a 2483,5 MHz De 5150 a 5250 MHz De 5725 a 5850 MHz(Fuera de la UE)	Rango de frecuencias	2400 ~ 2483,5 MHz
Potencia de salida (máx.)	802.11a: 13 dBm 802.11b: 15 dBm 802.11g: 14 dBm 802.11n - 2,4GHz: 16 dBm 802.11n - 5GHz: 16 dBm	Potencia de salida (máx.)	10 dBm o inferior
<ul style="list-style-type: none"> • Puesto que el canal de banda utilizado en distintos países puede ser diferente, el usuario no puede cambiar ni ajustar la frecuencia de funcionamiento. Este producto está configurado para la tabla de frecuencias de la región. • Este dispositivo se debe instalar y utilizar con una distancia mínima de 20 cm entre el dispositivo y el cuerpo. Y esta frase es para la declaración general de consideración del entorno de usuario. 			
			





MANUAL DE INSTRUÇÕES TV OLED

Leia este manual com atenção antes de utilizar o dispositivo e guarde-o para futura referência.

ÍNDICE

3 LICENÇAS

3 NOTA DE INFORMAÇÃO SOBRE SOFTWARE DE CÓDIGO ABERTO

4 INSTRUÇÕES DE SEGURANÇA

- 11 - Ver imagens em 3D
(apenas para modelos 3D)

13 PROCEDIMENTO DE INSTALAÇÃO

14 MONTAGEM E PREPARAÇÃO

- 14 Desembalar
- 16 Objectos adquiridos em separado
- 17 Peças e botões
- 18 - Utilizar o botão Joystick
- 19 Levantar e deslocar a TV
- 20 Montagem numa mesa
- 21 Montagem numa parede

22 FUNÇÕES DO CONTROLO REMOTO MAGIC

- 24 Registrar o controlo remoto Magic
- 24 Como utilizar o controlo remoto Magic
- 25 Precauções a ter em conta quando utilizar o controlo remoto Magic

25 COMO UTILIZAR O MANUAL DO UTILIZADOR

26 MANUTENÇÃO

- 26 Limpar a TV
- 26 - Ecrã, estrutura, caixa e suporte
- 26 - Cabo de alimentação

27 RESOLUÇÃO DE PROBLEMAS

27 ESPECIFICAÇÕES



AVISO

- Se ignorar a mensagem de aviso, poderá sofrer lesões graves e existe a possibilidade de acidente ou morte.



ATENÇÃO

- Se ignorar a mensagem de atenção, poderá sofrer lesões ligeiras ou o produto poderá ficar danificado.



NOTA

- A nota ajuda-o a compreender e a utilizar o produto com segurança. Leia atentamente a nota antes de utilizar o produto.

LICENÇAS

As licenças suportadas podem ser diferentes consoante o modelo. Para mais informações sobre as licenças, visite www.lg.com.



NOTA DE INFORMAÇÃO SOBRE SOFTWARE DE CÓDIGO ABERTO

Para obter o código fonte incluído neste produto ao abrigo da GPL, LGPL, MPL e outras licenças de código aberto visite <http://opensource.lge.com>.

Além do código fonte, pode transferir todas as condições da licença referidas, renúncias de garantia e avisos de direitos de autor.

A LG Electronics também irá fornecer-lhe um código aberto em CD-ROM por um valor que cobre as despesas de distribuição, como os custos do suporte, envio e processamento, mediante pedido por e-mail para opensource@lge.com. Esta oferta é válida por 3 (três) anos a partir da data de aquisição do produto.

INSTRUÇÕES DE SEGURANÇA



Leia atentamente estas precauções de segurança antes de utilizar o produto.

AVISO



- Não coloque a TV nem o controlo remoto nos seguintes ambientes:
 - Um local exposto à luz directa do sol
 - Um local com humidade elevada, como p. ex. uma casa de banho
 - Próximo de fontes de calor como p. ex. fornos e outros aparelhos que emitam calor
 - Próximo de balcões de cozinha ou humidificadores, onde possam facilmente ficar expostos a vapor ou óleo
 - Uma área exposta à chuva ou ao vento
 - Próximo de recipientes com água, como p. ex. jarras

Caso contrário, isto poderá provocar um incêndio, choque eléctrico, avaria ou deformações no produto.



- Não coloque o produto onde possa ficar exposto ao pó. Isto pode provocar perigo de incêndio.



- A tomada de parede é o dispositivo de desconexão. A tomada tem de estar sempre operacional e disponível.



- Não toque na tomada com as mãos molhadas. Além disso, se o pino do cabo estiver húmido ou coberto com poeira, seque a tomada por completo ou limpe a poeira. Pode sofrer um choque eléctrico devido ao excesso de humidade.



- Certifique-se de que liga o cabo de alimentação à corrente de terra. (Excepto dispositivo que não estejam ligados à terra.) Pode sofrer um choque eléctrico ou ferimentos.



- Fixe totalmente o cabo de alimentação. Se o cabo de alimentação não ficar totalmente fixo, isto poderá provocar um incêndio.



- Certifique-se de que o cabo de alimentação não entra em contacto com objectos quentes, como p. ex. um aquecedor. Isto poderá provocar um incêndio ou risco de choque eléctrico.

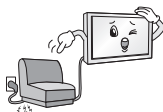

- Não coloque um objecto pesado ou o próprio produto em cima de cabos de alimentação. Caso contrário, poderá provocar um incêndio ou um choque eléctrico.



- Dobre o cabo da antena dentro e fora do edifício para evitar a entrada da chuva. Isto poderá resultar em danos provocados pela água dentro do produto e pode provocar um choque eléctrico.



- Ao montar uma TV na parede, não a instale pendurando cabos de alimentação ou de sinal na parte de trás da TV. Isto poderá provocar um incêndio ou um choque eléctrico.

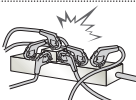

- Não ligue demasiados aparelhos eléctricos num único bloco de tomadas eléctricas. Caso contrário, isto poderá provocar um incêndio devido ao sobreaquecimento.

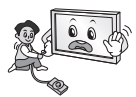

- Não deixe cair o produto nem deixe que este caia acidentalmente ao ligar aparelhos externos. Caso contrário, poderá provocar ferimentos ou danos do produto.



- Mantenha o material dissecador da embalagem ou a película de vinil fora do alcance das crianças. O material dissecador é nocivo se for ingerido. Em caso de ingestão acidental, deve-se forçar o paciente a vomitar e, de seguida, dirigir-se ao hospital mais próximo. Além disso, a película de vinil pode provocar asfixia. Mantenha-a fora do alcance das crianças.



- Não deixe os seus filhos treparem ou agarrarem-se à TV. Caso contrário, a TV pode cair, provocando ferimentos graves.



- Elimine as pilhas usadas com cuidado para evitar que uma criança as ingira. Se uma criança ingerir pilhas usadas, leve-a imediatamente a um médico.



- Não insira um condutor (tal como uma vareta metálica) numa das extremidades do cabo de alimentação se a outra extremidade estiver ligada ao terminal de entrada na parede. Não deve também tocar no cabo de alimentação depois de o ligar ao terminal de entrada na parede. Pode sofrer um choque eléctrico. (Dependendo do modelo)



- Não coloque nem guarde substâncias inflamáveis perto do produto. Existe um risco de explosão ou incêndio devido a um manuseamento negligente das substâncias inflamáveis.



- Não deixe cair objectos metálicos como p. ex. moedas, ganchos de cabelo, varetas ou arames para dentro do produto, nem objectos inflamáveis como p. ex. papel ou fósforos. As crianças têm de prestar uma atenção especial. Existe o perigo de choque eléctrico, incêndio ou ferimentos. Se deixar cair um objecto estranho dentro do produto, desligue o cabo de alimentação e entre em contacto com o centro de assistência.



- Não pulverize água no produto nem o esfregue com uma substância inflamável (diluente ou benzeno). Se o fizer, poderá dar origem a incêndios ou choques eléctricos.



- Evite que o produto sofra choques de impactos, a queda de objectos para dentro do produto, nem bata no ecrã com nada. Pode sofrer ferimentos ou o produto pode ficar danificado.



- Nunca toque neste produto nem na antena durante um trovão ou relâmpagos. Pode sofrer um choque eléctrico.



- Nunca toque na tomada da parede em caso de fuga de gás. Neste caso, deve abrir as janelas e garantir uma ventilação suficiente. Uma faísca pode dar origem a um incêndio ou queimaduras.



- Não desmontar, reparar ou modificar o produto sem ajuda de um especialista. Se o fizer, poderá dar origem a incêndios ou choques eléctricos. Contacte o centro de assistência para qualquer verificação, calibração ou reparação.



- Se ocorrer uma das seguintes situações, desligue o produto imediatamente da tomada e entre em contacto com o seu serviço de assistência local.
 - O produto sofre um choque de impacto
 - O produto ficou danificado
 - Objectos estranhos entraram no produto
 - O produto deita fumo ou tem um cheiro estranho
 Isto poderá provocar um incêndio ou um choque eléctrico.



- Se não utilizar o produto durante um longo período de tempo, desligue a ficha da tomada. A acumulação de pó pode provocar um incêndio ou a deterioração do isolamento pode provocar fugas eléctricas, choques eléctricos ou incêndios.



- O aparelho não deve ser exposto a gotas ou salpicos e não devem ser colocados objectos com líquidos, tal como vasos, em cima do aparelho.

- Não instale o produto numa parede, caso corra o risco de ficar exposto a óleo ou a névoa de óleo. Isto poderá danificar o produto e provocar a respectiva queda.



ATENÇÃO



- Instale o produto num local que não esteja exposto a ondas de rádio.

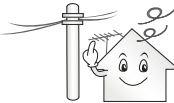

- Deve garantir uma distância satisfatória entre uma antena exterior e as linhas eléctricas para evitar que a antena toque nestas, mesmo se cair. Isto pode provocar um choque eléctrico.



- Não instale o produto em locais como p. ex. prateleiras instáveis ou superfícies inclinadas. Deve evitar também locais sujeitos a vibração ou sem suporte suficiente. Caso contrário, o produto pode cair ou virar-se, provocando ferimentos ou danos no produto.



- Se instalar a TV numa base, pode ter de tomar medidas para evitar que o produto se vire. Caso contrário, o produto pode cair, provocando ferimentos graves.

- Se quiser montar o produto numa parede, monte a interface de montagem VESA padrão (peças opcionais) na parte de trás do produto. Se instalar a TV com o suporte de montagem da parede (peças opcionais), deve fixá-lo cuidadosamente de modo a não cair.

- Deve utilizar exclusivamente acessórios/fixações especificados pelo fabricante.



- Consulte um técnico especializado para instalar a antena. Isto poderá provocar um incêndio ou risco de choque eléctrico.

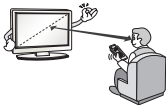

- Recomendamos manter uma distância mínima equivalente a 2-7x ao tamanho diagonal do ecrã para ver TV. Se vir TV durante longos períodos de tempo, a sua visão pode ficar desfocada.

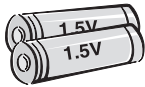

- Utilize apenas os tipos de pilhas especificadas. Pode provocar danos no controlo remoto.

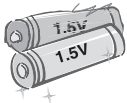

- Não misture pilhas novas com usadas. Pode provocar sobreaquecimento e fuga nas baterias.

- As pilhas não devem ser expostas a um calor excessivo. Mantenha-as longe da luz solar directa, lareiras e aquecedores eléctricos.

- Não coloque pilhas não recarregáveis no carregador.



- Certifique-se de que não existem objectos entre o controlo remoto e o respectivo sensor.



- O sinal do controlo remoto pode sofrer perturbações devido à luz do sol ou outras fontes de luz fortes. Neste caso, escureça a divisão.

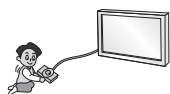

- Ao ligar dispositivos externos, como p. ex. consolas de jogos de vídeo, certifique-se de que os cabos de ligação têm comprimento suficiente. Caso contrário, o produto pode cair, provocando ferimentos ou danos no produto.



- Não ligue/desligue o produto retirando/colocando a ficha da tomada. (Não utilize a ficha eléctrica como interruptor.) Isto poderá provocar danos mecânicos ou choques eléctricos.

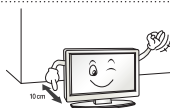

- Siga as seguintes instruções de instalação para evitar o sobreaquecimento do produto.
 - A distância entre o produto e a parede deve ser superior a 10 cm.
 - Não instale o produto num local sem ventilação (p. ex. numa prateleira ou num armário).
 - Não instale o produto em cima de alcatifas ou almofadas.
 - Certifique-se de que ventilação não fica obstruída por uma toalha ou uma cortina.
 Caso contrário, isto poderá provocar um incêndio.

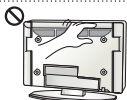

- Tenha cuidado para não tocar nas aberturas de ventilação quando assistir a televisão durante períodos prolongados, uma vez que estas podem aquecer. Isto não afecta o funcionamento ou o desempenho do produto.

- Deve verificar periodicamente o cabo do seu aparelho. Se parecer estar danificado ou deteriorado, deve desligá-lo, deixar de utilizar o aparelho e dirigir-se a um técnico de assistência autorizado para o substituir por um cabo idêntico.



- Evite a acumulação de pó nos pinos da ficha ou na tomada. Isto pode provocar perigo de incêndio.



- Proteja o cabo de alimentação contra danos físicos ou mecânicos, como ser torcido, dobrado, comprimido, entalado numa porta ou pisado. Preste atenção às fichas, às tomadas eléctricas e ao ponto em que o cabo sai do aparelho.



- Não exerça uma pressão forte sobre o painel com uma mão ou um objecto afiado, como p. ex. um prego, lápis ou caneta, nem faça riscos.



- Evite tocar no ecrã ou manter os dedos em contacto com o ecrã durante longos períodos de tempo. Ao fazê-lo pode produzir alguns efeitos de distorção temporários no ecrã.



- Quando limpar o produto e respectivos componentes, desligue primeiro a ficha da tomada e limpe-o com um pano suave. Se exercer uma pressão forte, pode riscar ou descolorar o aparelho. Não pulverize água nem limpe com um pano molhado. Nunca utilize limpa-vidros, abrlhantadores industriais ou para automóveis, abrasivos ou cera, benzeno, álcool, etc., ou outros materiais que possam danificar o produto e o respectivo painel. Caso contrário, isto poderá provocar um incêndio, choque eléctrico ou danos no produto (deformação, corrosão ou fracturas).

- Se o aparelho estiver ligado à tomada de parede, este não se desliga da fonte de alimentação CA mesmo que desligue o aparelho através do interruptor.



- Pegue na ficha para desligar o cabo. Se os fios dentro do cabo de alimentação estiverem desligado, isto poderá provocar um incêndio.



- Ao mudar o produto de sítio, deve desligar primeiro a alimentação. Depois, desligue os cabos de alimentação, os cabos da antena e todos os cabos de ligação. A TV ou o cabo de alimentação podem ficar danificados, podendo provocar um risco de incêndio ou um choque eléctrico.



- Ao desembalar ou mudar o produto de sítio, deve trabalhar em conjunto com outra pessoa porque o produto é pesado. Caso contrário, poderá provocar ferimentos.



- Contacte o centro de assistência uma vez por ano para limpar os componentes internos do projector. O pó acumulado pode provocar avarias mecânicas.



- Para reparações, contacte a assistência técnica qualificada. É necessária a reparação se o aparelho sofreu quaisquer danos, tais como danos no cabo de alimentação ou na ficha de ligação, em caso de derrame de líquidos ou queda de objectos sobre o aparelho, se este foi exposto à chuva ou humidade, se não funcionar correctamente ou se tiver caído ao chão.



- Se verificar que o equipamento está frio, pode ocorrer uma ligeira oscilação quando for ligado. Isto é normal, não há nada de errado com o equipamento.



- O painel é um produto de alta tecnologia com uma resolução de dois milhões a seis milhões de pixéis. Poderá ver pequenos pontos pretos e/ou pontos coloridos (vermelhos, azuis ou verdes) do tamanho de 1 ppm no painel. Isto não significa que o produto esteja avariado nem afecta o desempenho nem a fiabilidade do produto. Este fenómeno também pode ocorrer em produtos de terceiros e não dá direito a uma troca ou a um reembolso.



- O painel pode apresentar uma luminosidade ou uma cor diferente em função da sua posição de visualização (esquerda/direita/cima/baixo).

Este fenómeno deve-se às características do painel. Não tem a ver com o desempenho do produto nem significa uma avaria.



- A visualização de uma imagem fixa (p. ex., logótipo de um canal, menu no ecrã, cena de um jogo de vídeo ou um ecrã de computador) durante um longo período de tempo pode danificar o ecrã, resultando na retenção da imagem, um fenómeno conhecido como fixação da imagem. Pode manter-se durante muito tempo ou nunca desaparecer. Este fenómeno é conhecido como fixação da imagem. A garantia do produto não abrange a fixação da imagem. Para evitar a ocorrência deste fenómeno, evite visualizar uma imagem fixa no ecrã da sua televisão por um período de tempo prolongado (1 ou mais horas para OLED).

Se vir a TV com uma proporção de 4:3 por um período de tempo prolongado, poderá resultar na fixação da imagem nas margens do painel.

Este fenómeno também pode ocorrer em produtos de terceiros e não dá direito a uma troca ou a um reembolso.

- **Som gerado**

Estalidos: os estalidos que pode ouvir ao ver ou desligar a TV são gerados pela contracção termoplástica, resultante da temperatura e da humidade. Este ruído é comum em produtos que exijam uma deformação térmica. Zumbido no circuito eléctrico/painel: um circuito de comutação de alta velocidade, responsável por fornecer uma grande quantidade de corrente para colocar um produto em funcionamento, gera um ruído de baixo nível. Varia em função do produto.

O som que é gerado não afecta o desempenho nem a fiabilidade do produto.

- Não utilize aparelhos eléctricos de alta tensão junto à TV (p. ex., um mata-moscas eléctrico). Isto poderá provocar avarias no produto.

Ver imagens em 3D (apenas para modelos 3D)



AVISO

Ambiente de visualização

- Duração de visualização
 - Ao ver conteúdos 3D, deve fazer uma pausa de 5-15 minutos a cada hora. A visualização de conteúdos 3D durante um longo período de tempo pode provocar dores de cabeça, fadiga ou cansaço dos olhos.

Pessoas com ataques de fotossensibilização ou doenças crónicas

- Alguns utilizadores podem ter um ataque ou apresentar outros sintomas anormais quando expostos a uma luz intermitente ou um padrão particular dos conteúdos 3D.
- Não veja vídeos 3D se sentir náuseas, estiver grávida e/ou tiver uma doença crónica como p. ex. epilepsia, problemas cardíacos, hipertensão/hipotensão, etc.
- Os conteúdos 3D não são recomendados para pessoas que sofram de "cegueira estéreo" ou "anomalia estéreo". Podem ver imagens duplas ou sentir desconforto na visualização.
- Se tiver estrabismo, ambliopia ou astigmatismo, pode ter problemas em detectar a profundidade e ficar facilmente cansado devido às imagens duplas. Aconselha-se fazer pausas mais frequentes do que um adulto normal.
- Se a sua visão variar entre o seu olho direito e o seu olho esquerdo, teste a sua visão antes de ver conteúdos 3D.

Sintomas que exigem interromper ou abster-se de ver conteúdos 3D

- Não veja conteúdos 3D se se sentir cansado ou com falta de sono, excesso de trabalho ou ébrio.
- Se tiver estes sintomas, pare de usar/ver conteúdos 3D e descanse até o sintoma passar.
 - Consulte o seu médico se os sintomas continuarem. Os sintomas podem incluir dores de cabeça, dores no globo ocular, tonturas, náuseas, palpitações, visão desfocada, desconforto, imagem dupla, desconforto ou cansaço visual.

**ATENÇÃO****Ambiente de visualização**

- Distância de visualização
 - Mantenha uma distância mínima equivalente ao dobro do tamanho diagonal do ecrã para ver conteúdos 3D. Se sentir desconforto ao ver conteúdos 3D, afaste-se mais da TV.

Idade de visualização

- Bebés/crianças
 - A utilização/visualização de conteúdo 3D por crianças de idade inferior a 6 anos é proibida.
 - Visto que a sua visão ainda se encontra em desenvolvimento, as crianças com idade inferior a 10 anos podem reagir com exagero ou ficar demasiado excitadas (por exemplo, podem tentar tocar no ecrã ou tentar entrar para dentro dele). É necessário prestar uma atenção especial a crianças que vejam conteúdos 3D, devendo ser sempre supervisionadas.
 - As crianças têm uma maior disparidade binocular de apresentações em 3D do que os adultos, visto que a distância entre os seus olhos é inferior à dos adultos. Por esta razão, vêem uma maior profundidade estereoscópica em comparação com os adultos para a mesma imagem 3D.
- Adolescentes
 - Os adolescentes com idade inferior a 19 anos podem ter uma reacção sensível devido à estimulação da luz dos conteúdos 3D. Aconselhe-os a evitarem ver conteúdos 3D durante longos períodos de tempo se estiverem cansados.
- Idosos
 - Em comparação com os jovens, os idosos podem ver menos o efeito 3D. Não se devem aproximar mais da TV do que a distância recomendada.

Cuidados a ter com óculos 3D

- Deve usar óculos 3D da LG. Caso contrário, poderá não conseguir ver vídeos 3D correctamente.
- Não utilize os óculos 3D em vez dos seus óculos normais, de sol ou de protecção.
- A utilização de óculos 3D modificados pode cansar os olhos ou distorcer a imagem.
- Não mantenha os seus óculos 3D a temperaturas extremamente altas ou baixas. Se o fizer, ficarão deformados.
- Os óculos 3D são frágeis e ficam com riscos facilmente. Utilize sempre um pano macio e limpo para limpar as lentes. Não risque as lentes dos óculos 3D com objectos afiados nem utilize produtos químicos para as limpar.

! **NOTA**

- A imagem indicada pode diferir da sua TV.
- A OSD (On Screen Display - Visualização no ecrã) da sua TV pode ser um pouco diferente da apresentada neste manual.
- Os menus e opções disponíveis podem ser diferentes da fonte de entrada ou do modelo de produto que está a utilizar.
- Poderão ser adicionadas novas funcionalidades a esta TV no futuro.
- A TV pode ser colocada em modo de espera para reduzir o consumo eléctrico. Se não vir televisão durante algum tempo, o aparelho deve ser desligado para reduzir o consumo de energia.
- A energia consumida durante a utilização pode ser significativamente reduzida se o nível de luminosidade da imagem for reduzido, diminuindo assim o custo geral de funcionamento.

PROCEDIMENTO DE INSTALAÇÃO

- 1 Abra a embalagem e certifique-se de que estão incluídos todos os acessórios.
 - 2 Instale o suporte na TV.
 - 3 Ligue um dispositivo externo à TV.
 - 4 Certifique-se de que a ligação de rede se encontra disponível.
Apenas pode utilizar as funções de rede da TV quando é efectuada a ligação de rede.
- * Se a TV for ligada pela primeira vez após o envio da fábrica, a respectiva inicialização pode demorar até um minuto.

MONTAGEM E PREPARAÇÃO

Desembalar

Verifique se a caixa do produto contém os itens abaixo descritos. Se faltarem alguns acessórios, contacte o fornecedor local onde comprou o produto. As ilustrações deste manual podem ser diferentes do produto e do item reais.

⚠ ATENÇÃO

- Para garantir a segurança e a vida útil prolongada do aparelho, não utilize nenhum item pirateado.
- Quaisquer danos ou lesões decorrentes da utilização de itens pirateados não estão abrangidos pela garantia.
- Alguns modelos têm uma película fina no ecrã que não deve ser removida.

⚠ NOTA

- Os itens fornecidos com o produto podem ser diferentes consoante o modelo.
- As especificações do produto ou os conteúdos deste manual podem ser alterados sem aviso prévio devido à actualização das funções do produto.
- Para uma ligação otimizada, os cabos HDMI e os dispositivos USB devem ter chanfraduras com menos de 10 mm de espessura e 18 mm de largura. Utilize um cabo de extensão que suporte USB 2.0 caso o cabo USB ou memory stick USB não encaixe na porta USB da sua TV.

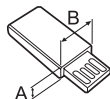
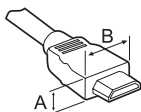

*A ≤ 10 mm

*B ≤ 18 mm

Utilize um cabo certificado com o logótipo HDMI incluído.

- Se não utilizar um cabo HDMI certificado, o ecrã pode não aparecer ou pode ocorrer um erro de ligação. (Tipos de cabo HDMI recomendados)
 - Cabo HDMI * / ™ de alta velocidade (3 m ou menos)
 - Cabo HDMI * / ™ de alta velocidade com Ethernet (3 m ou menos)



**Controlo remoto Magic,
pilhas (AA)**

(Consulte a p. 22)



Manual de instruções



Óculos Cinema 3D

O número de óculos 3D
pode variar em função do
modelo ou do país.



Suporte do cabo

(Consulte a p. A-7)



Cabo componente

(Consulte a p. A-17)



Cabo composto

(Consulte a p. A-17, A-19)



Cabo Scart

(Dependendo do
modelo)
(Consulte a p. A-28)



Parafusos do suporte

5 de cada, M4 x L20
(Apenas 55EG96**)
8 de cada, M4 x L20
(Apenas 65EG96**)
(Consulte a p. A-3, A-5)



Parafusos do suporte

6 de cada, M4 x L14
(Apenas 55EF95**)
(Consulte a p. A-6)

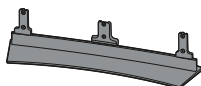

**Suporte de montagem
(Corpo do suporte/
Base do suporte)**

(Apenas 55EG96**)
(Consulte a p. A-3)

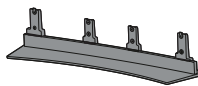

**Suporte de montagem
(Corpo do suporte/
Base do suporte)**

(Apenas 65EG96**)
(Consulte a p. A-4)

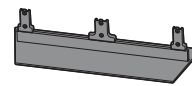

**Suporte de montagem
(Corpo do suporte/
Base do suporte)**

(Apenas 55EF95**)
(Consulte a p. A-6)

Objectos adquiridos em separado

Os itens vendidos separadamente podem ser alterados ou modificados para melhorar a qualidade sem qualquer notificação prévia. Contacte o seu revendedor para comprar estes objectos. Estes aparelhos só funcionam com determinados modelos.

AG-F***
Óculos de cinema 3D

AN-MR600
Controlo remoto Magic

AN-VC550
Câmara Smart

AG-F*DP**
Óculos Dual Play
(Reprodução dupla)

Dispositivo áudio da LG

Compatibilidade	EG96**	EF95**
AG-F*** Óculos de cinema 3D	•	•
AN-MR600 Controlo remoto Magic	•	•
AN-VC550 Câmara Smart	•	•
AG-F***DP Óculos Dual Play (Reprodução dupla)	•	•
Dispositivo áudio da LG	•	•

O nome ou design do modelo podem ser alterados consoante a actualização das funções do produto, circunstâncias do fabricante ou políticas.

Peças e botões

Tipo A : EG96**

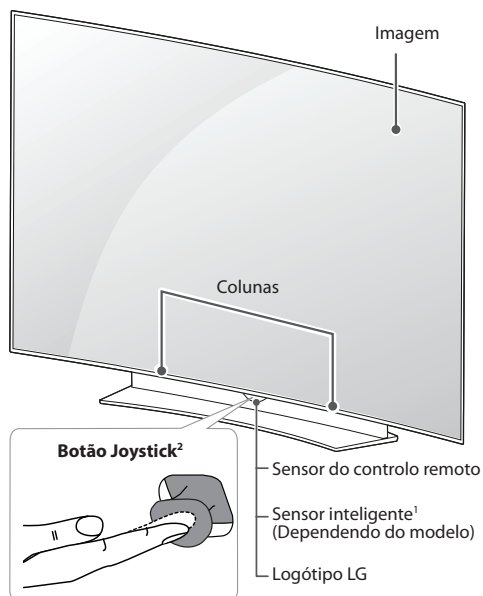

Tipo B : EF95**

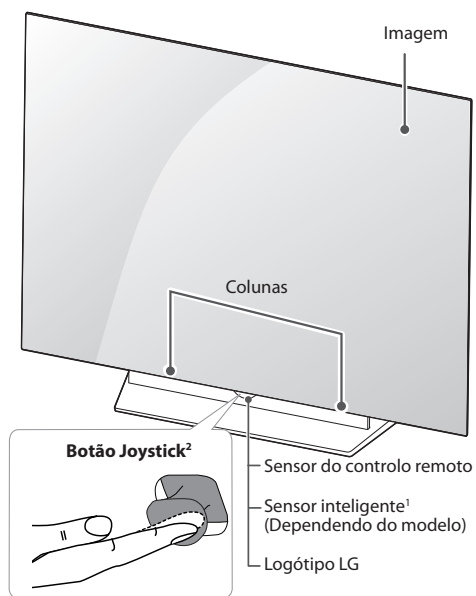

- 1 Sensor inteligente - Ajusta a qualidade de imagem e a luminosidade com base no ambiente envolvente.
- 2 Botão Joystick - Este botão situa-se por baixo do ecrã da TV.





! NOTA

- Pode definir a luz do logótipo LG ou do indicador de potência para ligado ou desligado, seleccionando **GERAL** nos menus principais.

Utilizar o botão Joystick

Pode utilizar facilmente as funções da TV premindo ou movendo o botão joystick para cima, para baixo, para a esquerda ou para a direita.

Funções básicas





	Ligar	Quando a TV está desligada, coloque o dedo no botão joystick, prima uma vez e solte-o.
	Desligar	Quando a TV está ligada, coloque o dedo no botão joystick, prima uma vez durante alguns segundos e solte-o.
	Controlo do Volume	Se colocar o dedo no botão joystick e o empurrar para a esquerda ou para a direita, pode ajustar o nível do volume como pretender.
	Controlo de programas	Se colocar o dedo no botão joystick e o empurrar para cima ou para baixo, pode percorrer os programas gravados como pretender.

! NOTA

- Ao passar o dedo sobre o botão joystick e o empurrar para cima, para baixo, para a esquerda ou para a direita, tenha cuidado para não premir o botão joystick. Se premir o botão joystick primeiro, não pode ajustar o nível de volume e os programas guardados.

Ajustar o Menu

Com a TV ligada, prima o botão joystick uma vez. Pode ajustar os itens do Menu movendo o botão joystick para cima, para baixo, para a esquerda ou para a direita.

	Desliga a alimentação.
	Apaga as apresentações no ecrã e volta à visualização de TV.
	Altera a fonte de entrada.
	Acede às Definições rápidas.

Levantar e deslocar a TV

Quando deslocar ou levantar a TV, leia as seguintes instruções para impedir que esta fique riscada ou danificada e para garantir um transporte seguro independentemente do seu tipo ou tamanho.

ATENÇÃO

- Evite sempre tocar no ecrã, uma vez que pode causar danos no ecrã.

- Recomenda-se que, quando deslocar a TV, a coloque dentro de uma caixa ou dentro da embalagem original.
- Antes de deslocar ou levantar a TV, desligue o cabo de alimentação e todos os outros cabos.
- Quando pegar na TV, deve manter o ecrã afastado de si para evitar danos.



- Segure nas partes superior e inferior da TV com firmeza. Certifique-se de que não agarra na parte transparente, nas colunas ou na área da grelha das colunas.

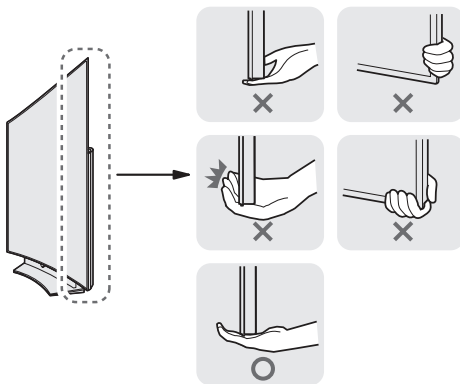

- Uma TV de grandes dimensões deve ser transportada, no mínimo, por 2 pessoas.
- Quando transportar a TV à mão, segure-a conforme mostrado na seguinte ilustração.

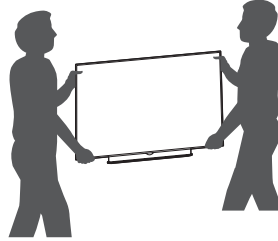

- Quando transportar a TV, não a exponha a solavancos ou vibração excessiva.
- Quando transportar a TV, mantenha-a na vertical, nunca a vire de lado nem a incline para a esquerda ou para a direita.
- Não aplique pressão excessiva que provoque dobras/curvaturas na estrutura de enquadramento, já que pode danificar o ecrã.
- Ao transportar a TV, certifique-se de que a mantém na vertical e não na horizontal ou inclinada.
- Ao manusear a TV, tenha cuidado para não danificar o botão joystick saliente.

Montagem numa mesa

- Levante e incline a TV até esta ficar na posição vertical na mesa.
 - Deixe um espaço livre de 10 cm (no mínimo) em relação à parede para uma ventilação adequada.

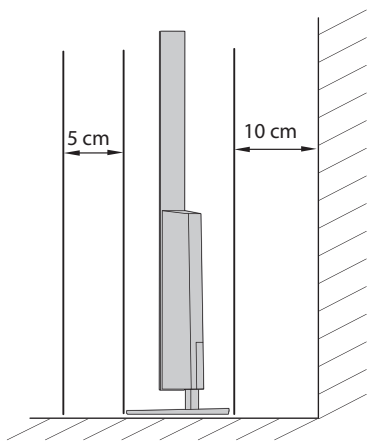
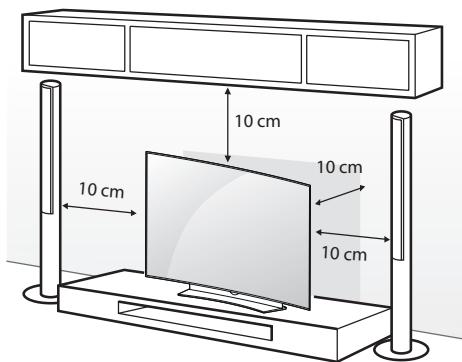

- Ligue o cabo de alimentação a uma tomada eléctrica.

⚠ ATENÇÃO

- Não coloque a TV próxima ou sobre fontes de calor, pois isto pode dar origem a um incêndio ou outros danos.

Fixar a TV numa parede

(Esta funcionalidade não está disponível para todos os modelos)

Para utilizar o suporte tipo secretária em segurança, certifique-se de que o fixa bem a uma parede.

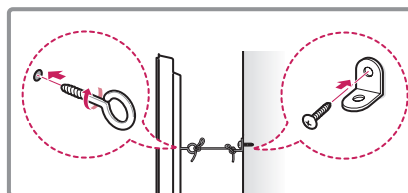
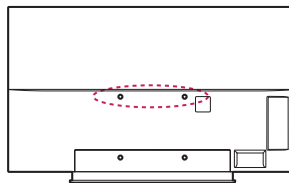

- Introduza e aperte os parafusos com olhal ou os suportes e parafusos da TV na parte de trás da TV.
 - Se estiverem introduzidos parafusos no lugar dos parafusos com olhal, retire primeiro os parafusos.
- Monte os suportes de parede com os parafusos na parede.

Faça corresponder a localização do suporte de parede com os parafusos com olhal na parte de trás da TV.
- Aperte firmemente os parafusos com olhal aos suportes de parede com uma corda resistente.

Mantenha a corda numa posição horizontal em relação à superfície plana.

⚠ ATENÇÃO

- Não deixe que as crianças trepem ou se pendurem na TV.

! NOTA

- Utilize uma plataforma ou um armário suficientemente forte e grande para suportar adequadamente a TV.
- Suporte, parafusos e cordéis não estão incluídos. de obter acessórios adicionais através do seu fornecedor.

Montagem numa parede

Fixe cuidadosamente um suporte de montagem na parede opcional na parte de trás da TV e monte o suporte numa parede sólida perpendicular ao chão.

Quando montar a TV noutros materiais de construção, consulte pessoal qualificado.

A LG recomenda que a montagem na parede seja executada por um profissional qualificado.

Recomendamos a utilização do suporte de montagem na parede da LG. Se não utilizar o suporte de montagem na parede da LG, utilize um suporte de montagem na parede no qual o aparelho fique bem seguro à parede, tendo espaço suficiente para permitir a ligação de dispositivos externos.

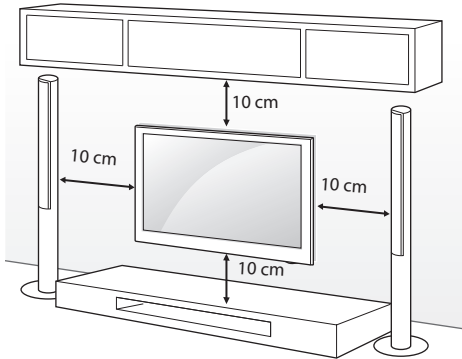

Certifique-se de que utiliza parafusos e suportes para a parede que cumpram a norma VESA. As dimensões padrão dos kits de montagem na parede são descritas na tabela seguinte.

Objectos adquiridos em separado (Suporte de montagem na parede)

Modelo	55EG96**	65EG96** 55/65EF95**
VESA (A x B x C)	200 x 339.7 x 195.3 	200 x 330 x 120
Parafuso padrão	M6	
Número de parafusos	4	
Suporte de montagem na parede		

ATENÇÃO

- Desligue primeiro a alimentação antes de deslocar ou instalar a TV. Caso contrário, pode ocorrer um choque eléctrico.
- Se instalar a TV no tecto ou numa parede inclinada, o aparelho poderá cair e provocar ferimentos graves. Utilize um suporte de montagem na parede autorizado pela LG e contacte o representante local ou pessoal qualificado.
- Não aperte demasiado os parafusos, pois isso pode danificar a TV e anular a garantia.
- Utilize parafusos e suportes de montagem na parede que cumpram a norma VESA. Os danos materiais ou ferimentos causados por uma má utilização ou pelo uso de um acessório inadequado não estão cobertos pela garantia.

NOTA

- Utilize os parafusos indicados nas especificações para parafusos da norma VESA.
- O kit de montagem na parede inclui um manual de instalação e as peças necessárias.
- O suporte de montagem na parede é opcional. Pode obter acessórios adicionais através do seu fornecedor local.
- O comprimento dos parafusos pode ser diferente consoante o suporte de montagem na parede. Certifique-se de que utiliza parafusos com o comprimento correcto.
- Para mais informações, consulte o manual fornecido com o suporte de montagem na parede.

FUNÇÕES DO CONTROLO REMOTO MAGIC

Quando aparecer a mensagem "As pilhas do controlo remoto Magic estão gastas. Substitua as pilhas.", deve substituir as pilhas.

Para substituir as pilhas, abra a tampa do compartimento das pilhas, substitua as pilhas (AA de 1,5 V) fazendo corresponder as extremidades \oplus e \ominus com a etiqueta no interior do compartimento e feche a tampa do compartimento das baterias.

Não se esqueça de apontar o controlo remoto para o sensor do controlo remoto da TV.

Para remover as pilhas, execute as acções de instalação pela ordem inversa.

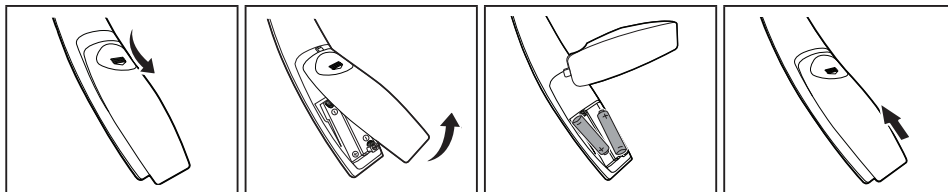

ATENÇÃO

- Não misture pilhas usadas com novas, pois isso pode danificar o controlo remoto.

PORTUGUÊS

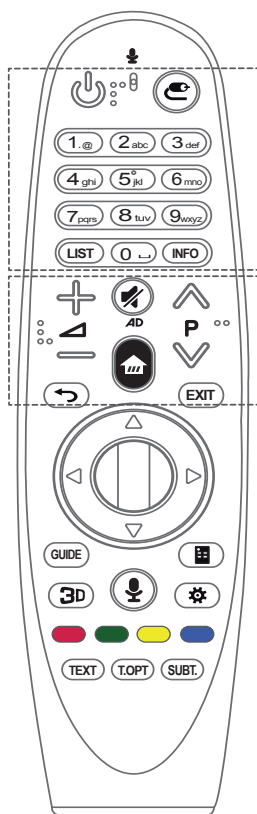

(ALIMENTAÇÃO) Liga ou desliga a TV.

(ENTRADA) Altera a fonte de entrada.

Botões numéricos Introduz números.

LIST Acede aos programas ou canais guardados.

(Espaço) Abre um espaço vazio no teclado do ecrã.

INFO Permite visualizar informações acerca dos canais, programas e ecrã actuais.

Ajusta o nível de volume.

Percorre os canais ou programas guardados.

(SEM SOM) Silencia todos os sons.

* Ao manter premido o botão , a função de descrições de vídeo/audiodescrições é activada. (Dependendo do modelo)

(INÍCIO) Accede ao Menu inicial.

(RETROCEDER) Regressa ao ecrã anterior.

EXIT Limpa tudo o que é apresentado no ecrã e volta ao último conteúdo apresentado.

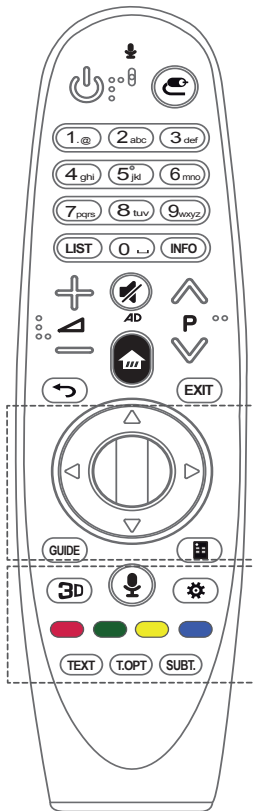

Ⓞ Roda (OK) Prima o centro do botão Roda para seleccionar um menu. Pode mudar de canal ou programa utilizando o botão Roda button.

△▽◀▶ Botões de navegação (para cima, para baixo, para a esquerda ou para a direita)
Prima os botões para cima, para baixo, para a esquerda ou para a direita para percorrer o menu. Se premir os botões △▽◀▶ enquanto o ponteiro está a ser utilizado, este desaparece do ecrã e o Comando Magic funciona como um comando normal. Para voltar a apresentar o ponteiro no ecrã, mova o Comando Magic para a esquerda/direita.

GUIDE Mostra o guia de canais ou programação.

📺 (Controlo remoto do ecrã) Apresenta o Controlo remoto do ecrã.
*Acede ao menu do Comando Universal em algumas regiões. (Dependendo do modelo)

3D Utilizado para a visualização de vídeo 3D. (Dependendo do modelo)

🗣️ (Reconhecimento de voz)
É necessária uma ligação de rede para utilizar a função de reconhecimento de voz.
1. Prima o botão de reconhecimento de voz.
2. Fale quando a janela de voz aparecer no lado esquerdo do ecrã da TV.

- Não utilize o Comando Magic a mais de 10 cm do rosto.
- O reconhecimento de voz poderá falhar se falar muito depressa ou muito devagar.
- A capacidade de reconhecimento poderá variar consoante as características do utilizador (voz, pronúncia, entoação e velocidade) e do ambiente (ruído e volume da TV).

⚙️ (Definições rápidas) Acede às Definições rápidas.



Botões coloridos Estes permitem aceder a funções especiais em alguns dos menus.
(🔴: Vermelho, 🟢: Verde, 🟡: Amarelo, 🔵: Azul)

Botões de TELETEXTO (TEXT, T.OPT) Estes botões são utilizados para teletexto.





SUBT. Activa as legendas preferidas no modo digital.

Registar o controlo remoto Magic



Como registar o Comando Magic

 (Roda)	<p>Para utilizar o Comando Magic, primeiro tem de emparelhá-lo com a sua TV.</p> <ol style="list-style-type: none"> 1 Coloque as pilhas no Comando Magic e ligue a TV. 2 Aponte o Comando Magic para a TV e prima o botão  Roda (OK) no comando. <p>*Se a TV não conseguir registar o Comando Magic, tente novamente depois de desligar e voltar a ligar a TV.</p>
--	--

Como anular o registo do Comando Magic

 (RETROCEDER)  (INÍCIO)	<p>Prima os botões  (RETROCEDER) e  (INÍCIO) em simultâneo durante cinco segundos para desemparelhar o Comando Magic da TV.</p> <p>* Manter o botão EXIT premido permite-lhe cancelar e voltar a registar o Comando Magic de uma só vez.</p>
--	---

Como utilizar o controlo remoto Magic



	<ul style="list-style-type: none"> • Abane ligeiramente o Comando Magic de um lado para o outro ou prima os botões  (INÍCIO),  (ENTRADA),  para apresentar o ponteiro no ecrã. (Em alguns modelos de TV, o ponteiro aparece quando roda o botão  Roda (OK).) • Se o ponteiro não tiver sido utilizado durante um determinado período de tempo ou o Comando Magic for colocado numa superfície plana, o ponteiro desaparece. • Se o ponteiro não estiver a funcionar correctamente, pode reiniciá-lo deslocando-o para a extremidade do ecrã. • Devido às suas funcionalidades adicionais, o Comando Magic gasta as pilhas mais rapidamente do que um comando normal.
---	---

Precauções a ter em conta quando utilizar o controlo remoto Magic

- Utilize o comando dentro do intervalo especificado (até 10 metros).
Poderão ocorrer falhas na comunicação se utilizar o dispositivo fora da área de cobertura ou se existirem obstáculos na área de cobertura.
- Poderão ocorrer falhas na comunicação dependendo dos acessórios.
Dispositivos como um microondas ou LAN sem fios funcionam na mesma banda de frequência (2.4 GHz) que o Comando Magic. Isto poderá causar falhas na comunicação.
- O Comando Magic poderá não funcionar correctamente se um router sem fios (AP) se encontrar a menos de um metro da TV. O seu router sem fios deve estar a mais de um metro de distância da TV.
- Não desmonte as pilhas nem as sujeite a fontes de calor.
- Não deixe cair as pilhas. Evite choques extremos nas pilhas.
- Inserir as pilhas de forma errada pode resultar em explosão.

COMO UTILIZAR O MANUAL DO UTILIZADOR

O Guia do Utilizador permite um acesso mais fácil às informações detalhadas da TV.

- 1 Prima o botão  (**INÍCIO**) para aceder ao menu Casa.
- 2 Selecciona **Manual do Utilizador** e carregue no botão  **Roda(OK)**.



MANUTENÇÃO

Limpar a TV

Limpe regularmente a TV para manter o melhor desempenho e prolongar a vida útil do aparelho.

ATENÇÃO

- Não se esqueça de primeiro desligar a alimentação, e desligar o cabo de alimentação da tomada eléctrica e todos os outros cabos.
- Quando a TV ficar sem supervisão ou não for utilizada durante um longo período de tempo, desligue o cabo de alimentação da tomada eléctrica para evitar possíveis danos devidos a relâmpagos ou picos de corrente.

Ecrã, estrutura, caixa e suporte

- Para remover o pó ou sujidade ligeira, limpe a superfície com um pano seco, limpo e macio.
- Para remover a sujidade maior, limpe a superfície com um pano macio humedecido com água limpa ou um detergente suave diluído. Em seguida, limpe de imediato com um pano seco.

ATENÇÃO

- Evite sempre tocar no ecrã, uma vez que pode causar danos no ecrã.
- Não pressione, esfregue nem arranhe a superfície do ecrã com as unhas ou algum objecto afiado, pois pode provocar riscos no ecrã e distorções na imagem.
- Não utilize produtos químicos, pois podem danificar o produto.
- Não pulverize líquidos na superfície. A entrada de água na TV poderá resultar em incêndios, choques eléctricos ou avarias.

Cabo de alimentação

Remova regularmente a acumulação de pó ou sujidade no cabo de alimentação.

RESOLUÇÃO DE PROBLEMAS

Problema	Solução
Não é possível controlar a TV com o controlo remoto.	<ul style="list-style-type: none"> • Verifique o sensor do controlo remoto no aparelho e tente novamente. • Verifique se há algum obstáculo entre o aparelho e o controlo remoto. • Verifique se as pilhas ainda estão boas e correctamente instaladas (⊕ com ⊕, ⊖ com ⊖).
Não é apresentada nenhuma imagem e não é ouvido nenhum som.	<ul style="list-style-type: none"> • Verifique se o produto está ligado. • Verifique se o cabo de alimentação está ligado a uma tomada eléctrica. • Verifique se há algum problema com a tomada eléctrica, ligando outros dispositivos a esta.
A TV desliga-se repentinamente.	<ul style="list-style-type: none"> • Verifique as definições do controlo de alimentação. A alimentação pode ter sido interrompida. • Verifique se a funcionalidade Suspensão Autom. (Dependendo do modelo) / Temporizador / Ativação Temporizada Desligada está activada nas definições de TEMPORIZADORES. • Se a TV estiver ligada sem sinal, esta desliga-se automaticamente após 15 minutos de inactividade.
Ao ligar ao PC (HDMI / DVI), é apresentada a mensagem "Sem sinal" ou "Formato inválido".	<ul style="list-style-type: none"> • Desligue/ligue a TV com o controlo remoto. • Volte a ligar o cabo HDMI. • Reinicie o PC com a TV ligada.

ESPECIFICAÇÕES

(Apenas EG96**, EF95**)

Especificações do Módulo sem fios (LGSBW41)			
LAN sem fios		Bluetooth	
Padrão	IEEE 802.11a/b/g/n	Padrão	Versão de Bluetooth 4.0
Intervalo de frequência	2400 a 2483,5 MHz 5150 a 5250 MHz 5725 a 5850 MHz (Para países fora da União Europeia)	Intervalo de frequência	2400 ~ 2483,5 MHz
Potência de saída (máx.)	802.11a: 13 dBm 802.11b: 15 dBm 802.11g: 14 dBm 802.11n - 2,4GHz: 16 dBm 802.11n - 5GHz: 16 dBm	Potência de saída (máx.)	10 dBm ou inferior
<ul style="list-style-type: none"> • Como o canal de banda utilizado pelo país pode ser diferente, o utilizador não pode alterar nem ajustar a frequência de funcionamento e este produto está configurado para a tabela de frequências regionais. • Este dispositivo deve ser instalado e utilizado a uma distância mínima de 20 cm entre o dispositivo e o corpo. Esta frase serve de declaração geral à ponderação do ambiente de utilização. 			
<h1>CE 0197 ⚠</h1>			





GEBRUIKERSHANDLEIDING OLED-TV

Lees deze handleiding zorgvuldig door voordat u het apparaat bedient en bewaar de handleiding op een veilige plek zodat u deze in de toekomst kunt raadplegen.

INHOUDSOPGAVE

3 LICENTIES

3 INFORMATIEBERICHT OVER OPEN SOURCE-SOFTWARE

4 NEDEERLANDS VEILIGHEIDSINSTRUCTIES

- 11 - 3D-beelden bekijken
(alleen 3D-modellen)

13 INSTALLATIEPROCEDURE

14 MONTEREN EN VOORBEREIDEN

- 14 Uitpakken
- 16 Afzonderlijk aan te schaffen
- 17 Onderdelen en knoppen
- 18 - De joystickknop gebruiken
- 19 De TV optillen en verplaatsen
- 20 Op een tafelblad plaatsen
- 21 Aan een muur monteren

22 FUNCTIES VAN DE MAGIC-AFSTANDSBEDIENING

- 24 Magic-afstandsbediening registreren
- 24 De Magic-afstandsbediening gebruiken
- 25 Voorzorgsmaatregelen die u moet nemen wanneer u de Magic-afstandsbediening gebruikt

25 DE GEBRUIKERS-HANDLEIDING GEBRUIKEN

26 ONDERHOUD

- 26 De TV schoonmaken
- 26 - Scherm, frame, behuizing en standaard
- 26 - Netsnoer

27 PROBLEMEN OPLOSSEN

27 SPECIFICATIES



WAARSCHUWING

- Als u een waarschuwingsbericht negeert, kan dit leiden tot ernstig letsel, ongevallen of overlijden.



ATTENTIE

- Negeren van dit soort berichten kan resulteren in persoonlijk letsel of beschadiging van het product.



OPMERKING

- Opmerkingen verschaffen informatie over het product en geven aan hoe u het veilig kunt gebruiken. Lees de opmerking zorgvuldig door voordat u het product gebruikt.

LICENTIES

Ondersteunde licenties kunnen per model verschillen. Ga voor meer informatie over de licenties naar www.lg.com.



INFORMATIEBERICHT OVER OPEN SOURCE-SOFTWARE

Ga naar <http://opensource.lge.com> om de broncode onder GPL, LGPL, MPL en andere licenties voor open sources in dit product te achterhalen.

Naast de broncode zijn alle licentievoorwaarden, beperkingen van garantie en auteursrechtenaanduidingen beschikbaar om te downloaden.

LG Electronics verleent u de open source-code op cd-rom tegen een vergoeding die de kosten van een dergelijke levering dekt, zoals de kosten van de media, de verzending en de verwerking. Een dergelijk verzoek kunt u per email richten aan: opensource@lge.com. Dit aanbod is drie (3) jaar geldig vanaf de aankoopdatum van het product.

NEDEERLANDS VEILIGHEIDSINSTRUCTIES

Lees deze veiligheidsmaatregelen zorgvuldig door voordat u het product gebruikt.



WAARSCHUWING



- Plaats de TV en afstandsbediening niet in de volgende omgevingen:
 - Plekken die blootstaan aan direct zonlicht
 - Vochtige ruimtes, zoals een badkamer
 - In de buurt van een warmtebron, zoals een kachel, of andere apparaten die warmte produceren
 - In de buurt van keukenwerkbladen of luchtbevochtigers, waar ze kunnen worden blootgesteld aan stoom of olie
 - Plekken die blootstaan aan regen of wind
 - In de buurt van voorwerpen die met vloeistof zijn gevuld, zoals bloemenvazen

Indien u deze waarschuwing negeert, loopt u het risico op brand, elektrische schokken, storingen of vervorming van het product.



- Plaats het product niet op plekken waar veel stof is. Dit kan brand veroorzaken.



- De stekker van het netsnoer is de stroomonderbreker. De stekker moet bedrijfsklaar blijven.



- Raak de stekker niet met natte handen aan. Laat de stekker volledig drogen als deze nat is en reinig de stekker als hier stof op zit. Er kan elektrocutiegevaar ontstaan als gevolg van overmatig vocht.



- Sluit het netsnoer op een geaard stopcontact aan (Behalve in het geval van nietgeaarde apparaten). Als u dit niet doet, kan er elektrocutiegevaar ontstaan.



- Steek de stekker van het netsnoer stevig in het stopcontact. Als de stekker niet goed in het stopcontact zit, kan er brand uitbreken.



- Let op dat het netsnoer niet in contact komt met hete voorwerpen, zoals een kachel. Dit kan brand of een elektrische schok veroorzaken.

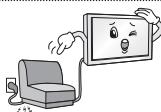

- Plaats geen zware voorwerpen, of het product zelf, op het netsnoer. Dit kan brand of een elektrische schok tot gevolg hebben.



- Zorg dat de antennekabel buitenshuis een bocht maakt alvorens het huis in te lopen, om te voorkomen dat er regen binnenkomt. Als u dit niet doet, kan waterschade in het product ontstaan, waardoor u risico loopt op elektrische schokken.



- Bevestig de TV niet aan de muur door middel van het netsnoer en de signaalkabels aan de achterkant van het toestel. Dit kan brand of een elektrische schok veroorzaken.

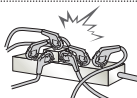

- Sluit niet teveel elektrische apparaten op één meervoudige contactdoos aan. Dit kan leiden tot brand als gevolg van oververhitting.



- Laat het product niet vallen of omkantelen wanneer u externe apparaten aansluit. Hierdoor kunt u zich bezeren of het product beschadigen.



- Houd het antivochtverpakkingsmateriaal en de vinylverpakking buiten het bereik van kinderen. Antivochtmaterialen zijn schadelijk bij inslikken. Als dit materiaal per ongeluk wordt ingeslikt, dient u het slachtoffer te laten braken en naar het dichtstbijzijnde ziekenhuis te brengen. De vinylverpakking kan bovendien verstikkingsgevaar opleveren. Houd dit materiaal buiten het bereik van kinderen.



- Zorg ervoor dat kinderen niet op de TV klimmen of eraan gaan hangen. Hierdoor kan de TV omvallen en ernstig letsel veroorzaken.



- Gooi gebruikte batterijen op verantwoorde wijze weg om te voorkomen dat ze door een kind worden ingeslikt. Als een batterij door een kind wordt ingeslikt, raadpleeg dan onmiddellijk een arts.



- Plaats geen geleiders (zoals metalen objecten) in één uiteinde van het netsnoer als het andere uiteinde is aangesloten op de wandcontactdoos. Raak het netsnoer niet aan vlak nadat u het op de wandcontactdoos hebt aangesloten. Dit is levensgevaarlijk; er bestaat elektrocutiegevaar. (afhankelijk van het model)



- Plaats of bewaar geen ontvlambare stoffen in de buurt van het product. Het onzorgvuldig omgaan met ontvlambare stoffen kan explosies of brand veroorzaken.



- Laat geen metalen voorwerpen zoals munten, haarspelden, eetstokjes of paperclips, of ontvlambare voorwerpen zoals papier en lucifers in het product vallen. Let met name op dat kinderen dit niet doen. Bij negeren van deze waarschuwing loopt u het risico op elektrische schokken, brand of verwondingen. Als er een vreemd voorwerp in het product terecht komt, koppelt u het netsnoer los en neemt u contact op met de klantenservice.



- Spuit geen water op het product en gebruik geen ontvlambare stoffen (thinner of wasbenzine) om het te reinigen. Dit kan leiden tot brand of elektrische schokken.



- Stoot het product nergens tegenaan, zorg dat er geen voorwerpen in terechtkomen, en gooi er niets tegenaan. U kunt zich bezeren of het product kan beschadigd raken.



- Raak dit product of de antenne nooit aan tijdens onweer. Dit is levensgevaarlijk; er bestaat elektrocutiegevaar.



- Raak het stopcontact nooit aan als er een gaslek is. Open in dat geval de ramen voor ventilatie. Dit kan een vonk veroorzaken waardoor er brand kan ontstaan of u kunt zich branden.



- Breng geen veranderingen aan in het product en demonteer of repareer het niet. Dit kan leiden tot brand of elektrische schokken. Neem contact op met de LG Customer Service als u het product wilt laten controleren of repareren.



- Trek in de volgende gevallen de stekker uit het stopcontact en neem direct contact op met de LG Customer Service.
 - Er is hard tegen het product gestoten.
 - Het product is beschadigd.
 - Er zijn vreemde voorwerpen in het product terechtgekomen.
 - Er komt rook of een rare geur uit het product.

Dit kan brand of een elektrische schok tot gevolg hebben.



- Haal de stekker uit het stopcontact als u het product langere tijd niet zult gebruiken. Stofvorming kan brand veroorzaken, en aantasting van de isolatie kan leiden tot lekkage van elektriciteit, een elektrische schok of brand.



- Stel het toestel niet bloot aan druppels of spatten, en plaats er geen met vloeistof gevulde voorwerpen zoals vazen op.

- Bevestig dit product niet aan een muur als het kan worden blootgesteld aan olie of olie-aanslag. Dit kan het product beschadigen en ervoor zorgen dat het product valt.

**ATTENTIE**

- Installeer het product uit de buurt van apparaten die werken met radiogolven.



- Er moet genoeg ruimte tussen een buitenantenne en elektrische leidingen zijn om te voorkomen dat de antenne, zelfs wanneer deze komt te vallen, in aanraking komt met de leidingen.
Dit kan een elektrische schok veroorzaken.



- Installeer het product niet op of schuine oppervlakken of instabiele plekken zoals een wankel plank. Vermijd tevens plekken die blootstaan aan trillingen of waar het product niet volledig wordt ondersteund.
Anders kan het product vallen of omkantelen en zodoende letsel veroorzaken of beschadigd raken.

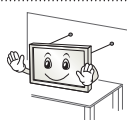

- Als u de TV op een standaard installeert, moet u maatregelen treffen om te voorkomen dat het product kantelt. Hierdoor kan het product omvallen en letsel veroorzaken.

- Als u het product aan een muur wilt monteren, monteert u de VESA-compatibele muurbevestigingssteun (optionele onderdelen) aan de achterzijde van het product. Bij installatie met de muurbevestigingssteun (optionele onderdelen) dient u de TV zorgvuldig te bevestigen, zodat deze niet kan vallen.

- Gebruik uitsluitend door de fabrikant aanbevolen toebehoren/accessoires.



- Raadpleeg bij het installeren van de antenne een erkend onderhoudstechnicus.
Onjuiste montage kan brand of een elektrische schok veroorzaken!

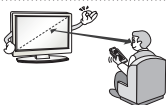

- Wanneer u tv-kijkt, kunt u het beste een kijkafstand van minstens 2 tot 7 maal de beelddiagonaal aanhouden.
Als u langdurig tv-kijkt, kan dit resulteren in onscherp zicht.

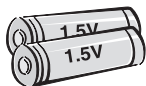

- Gebruik alleen het-type batterijen dat in de handleiding wordt geadviseerd.
Als u de verkeerde batterijen gebruikt, kan de afstandsbediening worden beschadigd.

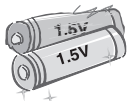

- Gebruik geen nieuwe en oude batterijen tegelijk.
Hierdoor kunnen de batterijen oververhit raken en gaan lekken.

- Batterijen mogen niet blootgesteld aan extreme hitte, zoals zonlicht, open vuurhaarden en elektrische verwarmingsapparaten.

- Niet-oplaadbare batterijen zijn NIET geschikt voor het oplaadapparaat.



- Zorg dat er zich geen obstakels tussen de afstandsbediening en de sensor bevinden.



- Het signaal van de afstandsbediening kan worden verstoord door zonlicht of ander fel licht. Verduister de kamer als dit gebeurt.

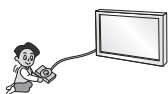

- Controleer bij het aansluiten van externe apparaten zoals videogameconsoles of de verbindingkabels lang genoeg zijn. Als dit niet het geval is, kan het product omvallen en zodoende letsel veroorzaken of beschadigd raken.



- Schakel het product niet in of uit door de stroomstekker in het stopcontact te steken of eruit te verwijderen (Gebruik het netsnoer niet als aan/uit-schakelaar). Dit kan mechanische storing of een elektrische schok veroorzaken.

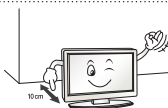

- Volg de onderstaande installatie-instructies om te voorkomen dat het product oververhit raakt.
 - De afstand tussen het product en de muur dient minstens 10 cm te bedragen.
 - Installeer het product niet op een plaats zonder ventilatie (bijvoorbeeld op een boekenplank of in een kast).
 - Installeer het product niet op een tapijt of kussen.
 - Zorg dat de ventilatieopening niet wordt geblokkeerd door een tafelkleed of gordijn.
 Anders kan er brand uitbreken.

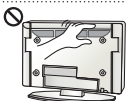

- Raak de ventilatieopeningen niet aan als de televisie langere tijd is ingeschakeld, aangezien deze heet kunnen worden. Dit heeft geen invloed op de werking of prestaties van het product.

- Controleer regelmatig de kabel van uw toestel. Als u tekenen van schade of slijtage ziet, trek de kabel dan uit het toestel en gebruik het toestel niet meer. Laat de kabel vervangen door een erkend onderhoudstechnicus.



- Voorkom dat stof zich verzamelt op de stekker of het stopcontact. Dit kan brand veroorzaken.



- Bescherm de kabel tegen fysiek of mechanisch misbruik, zoals draaien, vastzetten, perforeren, klem zitten tussen een deur, of dat erop wordt gelopen. Let op steekkers, stopcontacten en het punt waar de kabel uit het toestel gaat.



- Druk niet hard op het scherm met uw hand of een scherp voorwerp zoals een nagel, potlood of pen, en maak er geen krassen op.



- Raak het scherm niet aan. Als u dit doet, kunnen tijdelijke vervormingseffecten op het scherm ontstaan.



- Als u het product en de bijbehorende onderdelen wilt reinigen, haalt u de stekker uit het stopcontact en veegt u het schoon met een zachte doek. Als u te hard drukt, kunnen krassen of verkleuringen ontstaan. Spuit geen vloeistof en gebruik geen vochtige doek. Gebruik geen glasreinigers, glansproducten, was, wasbenzine, alcohol enzovoort. Deze kunnen het product en het scherm beschadigen.
Als u deze instructie negeert, kan dit leiden tot elektrische schokken of beschadiging van het product (vervorming, roestvorming of breukschade).

- Zolang dit toestel op het stopcontact is aangesloten, staat er stroom op, zelfs als u het uitschakelt met de aan/uit-knop.



- Pak bij het loskoppelen van het netsnoer de stekker en trek deze uit het stopcontact. Als de draden in het netsnoer worden losgekoppeld, kan brand ontstaan.



- Als u het product wilt verplaatsen, dient u deze eerst uit te schakelen. Koppel vervolgens de netsnoeren, antennekabels en alle verbindingkabels los alvorens u het toestel verplaatst. Niet nakomen van deze aanwijzing kan leiden tot beschadiging met mogelijk brand of een elektrische schok als gevolg.



- Het product is zwaar. Probeer dus nooit om het alleen te verplaatsen of uit te pakken. Doe dit samen met iemand anders. Anders kunt u zich bezeren.



- Neem eenmaal per jaar contact op met een Service Center om de interne onderdelen van het product te laten reinigen. Opeengehoopt stof kan mechanische storingen veroorzaken.



- Laat al het onderhoud verrichten door erkend onderhoudspersoneel. Onderhoud is vereist wanneer het product, het netsnoer of de stekker is beschadigd, wanneer er vloeistof in of een voorwerp op het product is gevallen, wanneer het product is blootgesteld aan regen of vocht, wanneer het product niet goed functioneert of wanneer het is gevallen.



- Als het product koud aanvoelt, flakkert het mogelijk even wanneer het wordt ingeschakeld. Dit is normaal. Er mankeert niets aan het product.



- Het scherm is een geavanceerd product met een resolutie van twee miljoen tot zes miljoen pixels. U ziet mogelijk kleine zwarte puntjes en/of fel gekleurde puntjes (rood, blauw of groen) met een grootte van 1 ppm op het scherm. Dit duidt niet op een storing en tast de prestaties en betrouwbaarheid van het product niet aan. Dit verschijnsel doet zich ook voor bij producten van andere leveranciers en is geen reden voor vervanging of terugbetaling.



- De helderheid en kleur van het scherm kunnen variëren al naar gelang uw kijkpositie (links/rechts/boven/beneden).

Dit verschijnsel wordt veroorzaakt door de kenmerken van het scherm. De productprestaties hebben hiermee niets te maken en er is geen sprake van een storing.



- Het weergeven van een stilstaand beeld (bijvoorbeeld het logo van een zender, een menu, een scène van een videospel of een computerscherm) gedurende een lange tijd, kan uw scherm beschadigen. Dit wordt schermretentie genoemd, het beeld blijft dan op het scherm plakken. Het beeld kan lang zichtbaar blijven of zelfs nooit meer verdwijnen. Dit wordt ook wel "beeldretentie" genoemd. Beeldretentie wordt niet gedekt door de garantie. Voorkom weergave van een stilstaande afbeelding op het scherm van uw televisie gedurende langere tijd (1 of meer uren voor OLED).

Als u langere tijd tv-kijkt met een beeldverhouding van 4:3, kan beeldretentie optreden aan de randen van het scherm.

Dit verschijnsel doet zich ook voor bij producten van andere leveranciers en is geen reden voor vervanging of terugbetaling.

- **Gegeereerd geluid**

"Kraken": een krakend geluid dat te horen is tijdens tv-kijken of wanneer de TV wordt uitgeschakeld, wordt gegeereerd door de samentrekking van plastic als gevolg van veranderingen in temperatuur en vochtigheid. Dit geluid is normaal voor producten waarvoor thermische vervorming vereist is. Elektrische brom: een zacht zoemgeluid dat wordt gegeereerd door een snelle schakeling, die een grote hoeveelheid stroom genereert voor het gebruik van een product. Dit geluid verschilt per product.

Dit gegeereerde geluid tast de prestaties en betrouwbaarheid van het product niet aan.

- Gebruik geen elektrische apparaten met een hoog voltage in de buurt van de TV (bijv. een elektrische vliegenmepper). Dit kan leiden tot storingen.

3D-beelden bekijken (alleen 3D-modellen)



WAARSCHUWING

Kijkomgeving

- Kijktijd
 - Neem tijdens het bekijken van 3D-inhoud ieder uur een pauze van 5 tot 15 minuten. Als u urenlang ononderbroken 3D-inhoud bekijkt, kunt u last krijgen van hoofdpijn, duizeligheid, vermoeidheid of vermoeide ogen.

Personen met lichtgevoelige epilepsie of chronische aandoeningen

- Blootstelling aan een flitslicht of een bepaald patroon in 3D-inhoud kan in individuele gevallen een aanval of andere abnormale symptomen veroorzaken.
- Bekijk geen 3D-video's als u misselijk of zwanger bent en/of als u lijdt aan een chronische aandoening zoals epilepsie, een hartkwaal, een aan bloeddruk gerelateerde aandoening, enzovoort.
- 3D-inhoud wordt niet aanbevolen voor personen die aan stereoblindheid of stereo-anomalie lijden. Zij kunnen dubbele beelden waarnemen of ongemak bij het kijken ervaren.
- Als u scheelziend bent of een lui oog of astigmatisme hebt, is het mogelijk dat u geen diepte kunt waarnemen en dat u snel moe raakt vanwege dubbele beelden. In dat geval verdient het aanbeveling vaker pauze te nemen dan de gemiddelde volwassene.
- Als u met uw ene oog beter ziet dan met het andere, laat het verschil dan vóór het bekijken van 3D-inhoud corrigeren.

Symptomen waarbij u moet afzien van of ophouden met het bekijken van 3D-inhoud

- Bekijk geen 3D-inhoud wanneer u moe bent als gevolg van slaapgebrek, overwerk of alcoholconsumptie.
- Wanneer u een van deze symptomen ervaart, stopt u met het gebruiken/bekijken van 3D-inhoud en rust u tot het symptoom verdwijnt.
 - Raadpleeg een arts als de symptomen aanhouden. Symptomen zijn onder andere hoofdpijn, oogbalpijn, duizeligheid, misselijkheid, hartkloppingen, onscherp zicht, ongemak, dubbelzicht, visuele stoornissen of vermoeidheid.

**ATTENTIE****Kijkomgeving**

- Kijkafstand
 - Bewaar een afstand van minstens tweemaal de schermdiagonaal wanneer u 3D-inhoud bekijkt. Als u bij het bekijken van 3D-inhoud last krijgt van hoofdpijn, duizeligheid of vermoeide ogen, gaat u verder bij de TV vandaan zitten.

Kijkleeftijd

- Baby's/kinderen
 - Het gebruik/bekijken van 3D-inhoud is verboden voor kinderen onder de leeftijd van 6 jaar.
 - Kinderen onder de leeftijd van 10 jaar kunnen soms te sterk reageren en te opgewonden raken, omdat hun zicht nog niet volledig ontwikkeld is (zo zullen ze misschien proberen het scherm aan te raken of erin te springen). Kinderen die 3D-inhoud bekijken, moeten goed in de gaten worden gehouden.
 - Kinderen hebben grotere binoculaire dispariteit voor 3D-presentaties dan volwassenen, omdat de afstand tussen hun ogen kleiner is. Voor hetzelfde 3D-beeld nemen zij dus meer stereoscopische diepte waar dan volwassenen.
- Tieners
 - Tieners onder de leeftijd van 19 jaar kunnen gevoelig zijn voor stimulatie door licht in 3D-inhoud. Raad hun aan om niet te lang 3D-inhoud te bekijken wanneer ze moe zijn.
- Bejaarden
 - Bejaarden nemen mogelijk minder 3D-effect waar dan jongere mensen. Ga niet dichterbij de TV zitten dan wordt aanbevolen.

Voorzorgsmaatregelen bij het gebruik van de 3D-bril

- Gebruik een 3D-bril van LG. Anders kunt u de 3D-films mogelijk niet goed zien.
- Gebruik de 3D-bril niet ter vervanging van uw normale bril, als zonnebril of als veiligheidsbril.
- Het gebruik van een aangepaste 3D-bril kan leiden tot vermoeidheid van de ogen of beeldvervalsing.
- Bewaar de 3D-bril niet bij extreem hoge of extreem lage temperatuur. Hierdoor kan de bril vervormd raken.
- De 3D-bril is kwetsbaar en gevoelig voor krassen. Gebruik altijd een schone, zachte doek wanneer u de glazen reinigt. Maak geen krassen op de lenzen van de 3D-bril en gebruik geen chemicaliën om de lenzen te reinigen/ schoon te vegen.

**OPMERKING**

- Uw TV kan afwijken van de getoonde afbeelding.
- De OSD (schermsweergave) van uw TV kan enigszins afwijken van de afbeeldingen in deze handleiding.
- De beschikbare menu's en opties kunnen per gebruikte invoerbron en per model verschillen.
- Mogelijk wordt deze TV in de toekomst voorzien van nieuwe functies.
- De TV kan in standby-modus worden geplaatst om het stroomverbruik te verminderen. Indien de TV langere tijd niet gebruikt zal worden, dient deze uitgeschakeld te worden om het energieverbruik te verlagen.
- De verbruikte energie tijdens het gebruik kan aanzienlijk worden verminderd indien het helderheidsniveau van het beeld wordt verminderd. Dit leidt tot lagere gebruikskosten.

INSTALLATIEPROCEDURE

- 1 Open de verpakking en controleer of alle accessoires zijn meegeleverd.
- 2 Bevestig de standaard aan de TV.
- 3 Sluit een extern apparaat op de TV aan.
- 4 Controleer of de netwerkverbinding beschikbaar is.

U kunt de functies van het TV-netwerk alleen gebruiken bij verbinding met het netwerk.

- * Als de TV voor het allereerste gebruik wordt ingeschakeld, duurt de initialisatie van de TV maximaal een minuut.

MONTEREN EN VOORBEREIDEN

Uitpakken

Controleer de doos op de aanwezigheid van de onderstaande items. Als één van de accessoires ontbreekt, neem dan contact op met de winkelier bij wie u het product hebt gekocht. De afbeeldingen in deze handleiding kunnen verschillen van het werkelijke product en item.

ATTENTIE

- Gebruik alleen goedgekeurde items om de veiligheid en levensduur van het product te garanderen.
- Eventuele beschadiging en letsel door gebruik van niet-goedgekeurde items wordt niet gedekt door de garantie.
- Het scherm van sommige modellen is voorzien van thin film-laag. Deze laag mag niet worden verwijderd.

OPMERKING

- De items die bij uw product worden geleverd, kunnen verschillen afhankelijk van het model.
- Productspecificaties kunnen of inhoud van deze handleiding kan worden gewijzigd zonder voorafgaande kennisgeving als gevolg van doorgevoerde verbeteringen in het product.
- Voor een optimale aansluiting moeten de HDMI-kabels en USB-apparaten een stekkerbehuizing hebben die minder dan 10 mm dik en 18 mm breed is. Gebruik een verlengsnoer dat ondersteuning biedt voor USB 2.0 als de USB-kabel of USB-geheugenstick niet in de USB-poort van uw TV past.

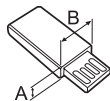
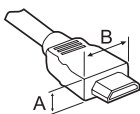

*A ≤ 10 mm

*B ≤ 18 mm

Gebruik een goedgekeurde kabel met daarop het HDMI-logo bevestigd.

- Als u geen goedgekeurde HDMI-kabel gebruikt, wordt het scherm mogelijk niet weergegeven of kan er een verbindingfout optreden. (Aanbevolen HDMI-kabeltypen)
 - High-Speed HDMI[®] / [™]-kabel (niet langer dan 3 meter)
 - High-Speed HDMI[®] / [™]-kabel met Ethernet (niet langer dan 3 meter)



Magic-afstandsbediening, batterijen (AA)
(Zie pag. 22)



Gebruikershandleiding



Cinema 3D-bril
Het aantal 3D-brillen kan per model of land verschillen.



Kabelhouder
(Zie pag. A-7)



Componentkabel
(Zie pag. A-17)



Composietkabel
(Zie pag. A-17, A-19)



**SCART-kabel (man-
netje/ vrouwtje)**
(Afhankelijk van het model)
(Zie pag. A-28)



Schroeven van standaard
5 EA, M4 x L20
(Alleen 55EG96**)
8 EA, M4 x L20
(Alleen 65EG96**)
(Zie pag. A-3, A-5)



Schroeven van standaard
6 EA, M4 x L14
(Alleen 55EF95**)
(Zie pag. A-6)

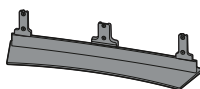

Montagestandaard (Standaard/Basis van standaard)
(Alleen 55EG96**)
(Zie pag. A-3)

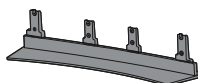

Montagestandaard (Standaard/Basis van standaard)
(Alleen 65EG96**)
(Zie pag. A-4)

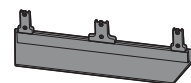

Montagestandaard (Standaard/Basis van standaard)
(Alleen 55EF95**)
(Zie pag. A-6)

Afzonderlijk aan te schaffen

Afzonderlijk aan te schaffen items kunnen zonder voorafgaande kennisgeving worden gewijzigd of aangepast om de kwaliteit te verbeteren. Neem contact op met uw winkelier wanneer u deze onderdelen wilt kopen. Deze apparaten werken alleen met bepaalde modellen.

AG-F***
Cinema 3D-bril

AN-MR600
Magic-afstandsbediening

AN-VC550
Smart Camera

AG-F*DP**
Dual Play-bril

LG Audio-apparaat

Compatibiliteit	EG96**	EF95**
AG-F*** Cinema 3D-bril	•	•
AN-MR600 Magic-afstandsbediening	•	•
AN-VC550 Smart Camera	•	•
AG-F***DP Dual Play-bril	•	•
LG Audio-apparaat	•	•

De naam en het ontwerp van het model zijn afhankelijk van verbeteringen in de productfuncties en van de omstandigheden en het beleid van de fabrikant.

Onderdelen en knoppen

A-type : EG96**

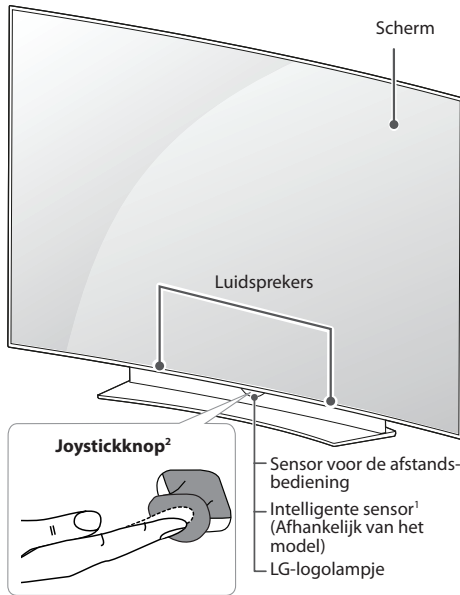

B-type : EF95**

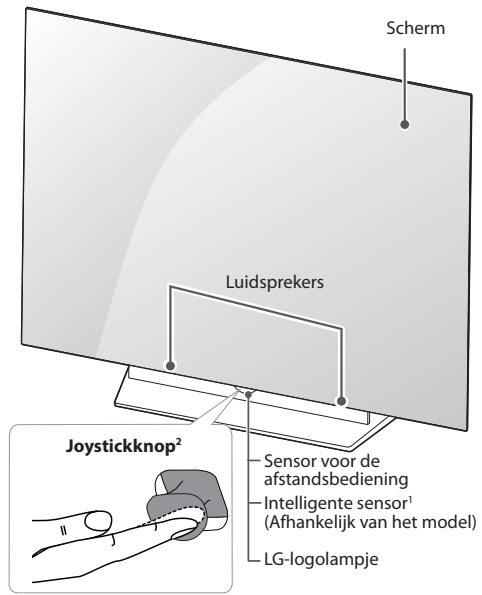

- 1 Intelligente sensor - past de beeldkwaliteit en de helderheid aan op basis van omgevingsomstandigheden.
- 2 Joystickknop - Deze knop bevindt zich onder het TV-scherm.



! OPMERKING

- U kunt het LG-logolampje en het lampje van de stroomindicator in- of uitschakelen door in de hoofdmenu's **ALGEMEEN** te kiezen.

De joystickknop gebruiken

Met behulp van de joystickknop kunt u de TV bedienen door de knop naar boven, beneden, links of rechts in te drukken of te bewegen.

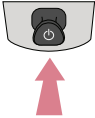
Basisfuncties

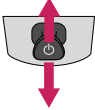
	Inschakelen	Als de TV is uitgeschakeld, drukt u één keer op de joystickknop.
	Uitschakelen	Als de TV is ingeschakeld, drukt u één keer op de joystickknop en houdt u deze een paar seconden ingedrukt.
	Volumeregeling	Als u de joystickknop naar links of naar rechts duwt, kunt u het volume naar wens aanpassen.
	Kanaalregeling	Als u de joystickknop naar boven of naar beneden duwt, kunt u door opgeslagen TV-zenders schakelen.





! OPMERKING

- Druk niet op de joystickknop als u deze naar boven, beneden, links of rechts beweegt. Als u op de joystickknop drukt, kunt u het volume en opgeslagen programma's niet aanpassen.

Het menu aanpassen

Als de TV is ingeschakeld, drukt u één keer op de joystickknop.

Door de joystickknop naar boven, beneden, links of rechts te bewegen, kunt u onderdelen in het menu aanpassen.

	Schakel de TV uit.
	Hiermee wist u alle schermmenu's en keert u terug naar TV-kijken.
	Hiermee verandert u de invoerbron.
	Hiermee wordt het menu Snelle instellingen geopend.

De TV optillen en verplaatsen

Lees het onderstaande als u de TV wilt optillen of verplaatsen om te voorkomen dat de TV gekrast of beschadigd raakt, en als u de TV veilig wilt vervoeren, ongeacht het type en afmeting.

ATTENTIE

- Voorkom te allen tijde dat u het scherm aanraakt, aangezien hierdoor het scherm beschadigd kan raken.
- Wij raden u aan de TV te verplaatsen in de doos of het verpakkingsmateriaal waarin de TV oorspronkelijk is geleverd.
- Voordat u de TV verplaatst of optilt, koppelt u het netsnoer en alle kabels los.
- Wanneer u de TV vasthoudt, moet het scherm van u af zijn gekeerd om beschadiging te voorkomen.



- Houd de boven- en onderkant van de TV stevig vast. Let erop dat u de TV niet vasthoudt aan het doorzichtige gedeelte, de luidspreker of het luidsprekerrooster.

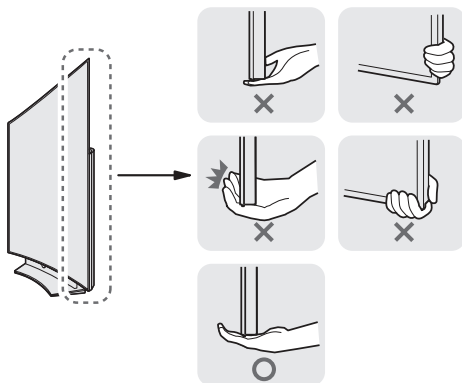

- Voor het vervoeren van een grote TV zijn ten minste 2 mensen nodig.
- Wanneer de TV met de hand wordt vervoerd, houdt u de TV vast zoals aangegeven in de onderstaande afbeelding.

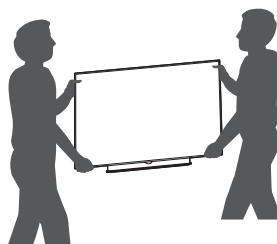

- Bij het vervoeren van de TV mag de TV niet worden blootgesteld aan schokken of buitensporige trillingen.
- Houd de TV tijdens het vervoer rechtop. Draai de TV nooit op zijn kant en kantel deze niet naar links of rechts.
- Buig het frame niet teveel. Hierdoor kan het scherm beschadigd raken.
- Houd uw TV altijd rechtop in plaats van deze neer te leggen of te kantelen tijdens het verplaatsen.
- Zorg ervoor dat de joystickknop niet beschadigd raakt als u de TV verplaatst.

Op een tafelblad plaatsen

- 1 Til de TV op, kantel deze rechtop en zet de TV op het tafelblad.
 - Laat een ruimte vrij van (minimaal) 10 cm vanaf de muur voor een goede ventilatie.

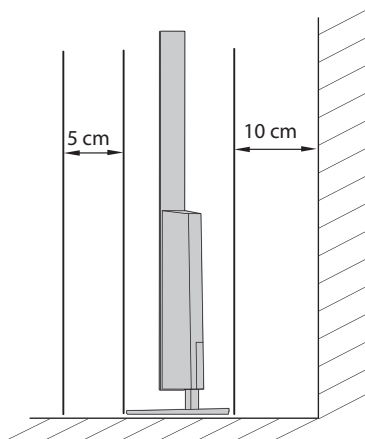
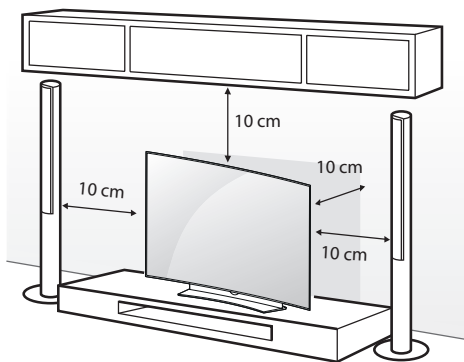

- 2 Sluit het netsnoer aan op een stopcontact.

⚠ ATTENTIE

- Plaats de TV niet op of nabij warmtebronnen omdat hierdoor brand of andere schade kan ontstaan.

De TV aan een muur bevestigen

(Deze functie is niet op alle modellen beschikbaar.)

Zorg ervoor dat de tafelstandaard stevig aan een muur is bevestigd om deze veilig te kunnen gebruiken.

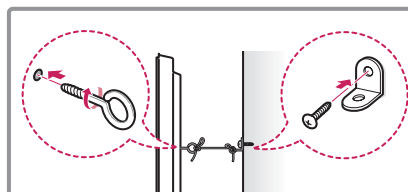
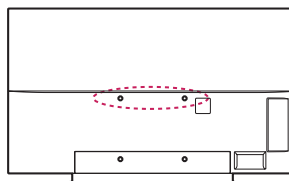

- 1 Bevestig de oogbouten of de TV-steunen met schroeven aan de achterkant van de TV.
 - Als in de gaten voor de oogbouten andere bouten zijn geplaatst, verwijdert u deze eerst.
- 2 Monteer de muurbeugels met bouten aan de muur. Lijn de positie van de muursteunen uit met de oogbouten op de achterkant van de TV.
- 3 Gebruik een stevig touw om de oogbouten en muursteunen aan elkaar te bevestigen. Zorg ervoor dat het touw horizontaal loopt aan het platte oppervlak.

⚠ ATTENTIE

- Zorg ervoor dat kinderen niet op de TV klimmen of eraan gaan hangen.

⚠ OPMERKING

- Gebruik een platform dat of kast die sterk en groot genoeg is om de TV veilig te dragen.
- Beugels, bouten en touwen zijn niet bijgeleverd. U kunt additionele accessoires bij uw lokale dealer verkrijgen.

Aan een muur monteren

Bevestig voorzichtig een optionele muurbevestigingssteun op de achterkant van de TV en monteer de muurbevestigingssteun aan een massieve muur die loodrecht op de vloer staat. Als u de TV monteert op andere bouwmaterialen, vraagt u advies aan vakmensen.

LG raadt aan dat de muurbevestiging uitgevoerd wordt door een erkende professionele installateur.

We raden aan om een muurbevestigingssteun van LG te gebruiken.

Wanneer u niet de muurbevestigingssteun van LG gebruikt, gebruik dan een muurbevestigingssteun waarbij het apparaat goed aan de muur wordt bevestigd met genoeg ruimte om externe apparaten aan te sluiten.

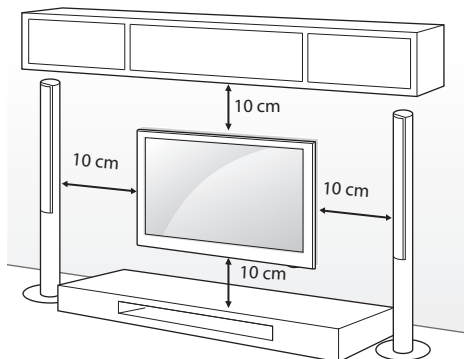

Gebruik schroeven en een muurbevestigingssteun die voldoen aan de VESA-norm. De standaardafmetingen voor muurbevestigingssets worden beschreven in de onderstaande tabellen.

Afzonderlijk aan te schaffen (muurbevestigingssteun)

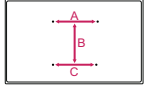
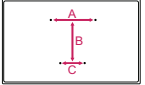
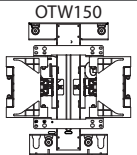
Model	55EG96**	65EG96** 55/65EF95**
VESA (A x B x C)	200 x 339.7 x 195.3 	200 x 330 x 120 
Standaard-schroef	M6	
Aantal schroeven	4	
Muurbevestigingssteun		

⚠ ATTENTIE

- Koppel eerst de stroom los en plaats of monteer daarna de TV. Als u dat niet doet, kunt u een elektrische schok krijgen.
- Als u de TV tegen een plafond of schuine wand aan monteert, kan deze vallen en ernstig letsel veroorzaken.
Gebruik een goedgekeurde muurbevestigingssteun van LG en neem contact op met uw plaatselijke winkelier of een vakman.
- Draai de schroeven niet te vast omdat hierdoor schade kan ontstaan aan de TV en uw garantie kan komen te vervallen.
- Gebruik schroeven en een muurbevestiging die voldoen aan de VESA-norm. Eventuele beschadiging of eventueel letsel door verkeerd gebruik of door gebruik van een ongeschikte accessoire vallen niet onder de garantie.

! OPMERKING

- Gebruik de schroeven die worden vermeld op de specificaties voor schroeven volgens de VESAnorm.
- De muurbevestigingsset bevat een montagehandleiding en alle benodigde onderdelen.
- De muurbevestigingssteun is optioneel. Extra accessoires zijn verkrijgbaar bij uw plaatselijke winkelier.
- De lengte van de schroeven kan verschillen afhankelijk van de muurbevestiging. Zorg ervoor dat u schroeven van de juiste lengte gebruikt.
- Zie voor meer informatie de handleiding die bij de muurbevestigingssteun is meegeleverd.

FUNCTIES VAN DE MAGIC-AFSTANDSBEDIENING

Als het bericht "De batterij van de Magic-afstandsbediening is bijna leeg. Vervang de batterij" wordt getoond, moet u de batterij vervangen.

Om de batterijen te vervangen, opent u het klepje van het batterijvak, vervangt u de batterijen (1,5 V AA-formaat) waarbij u let op de juiste richting van de \oplus - en \ominus -polen op de sticker in het batterijvak, en sluit u het klepje van het batterijvak. Zorg ervoor dat u de afstandsbediening richt op de sensor voor de afstandsbediening op de TV.

Voer de installatiehandelingen in omgekeerde richting uit om de batterijen te verwijderen.

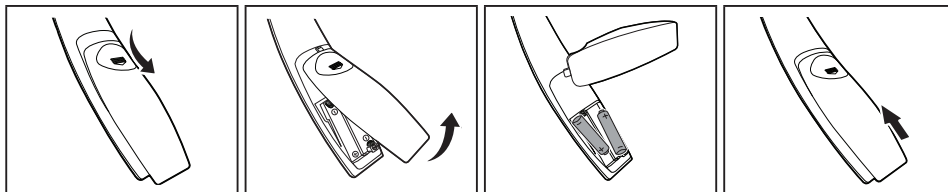

⚠ ATTENTIE

- Gebruik geen nieuwe en oude batterijen door elkaar omdat hierdoor de afstandsbediening kan worden beschadigd.

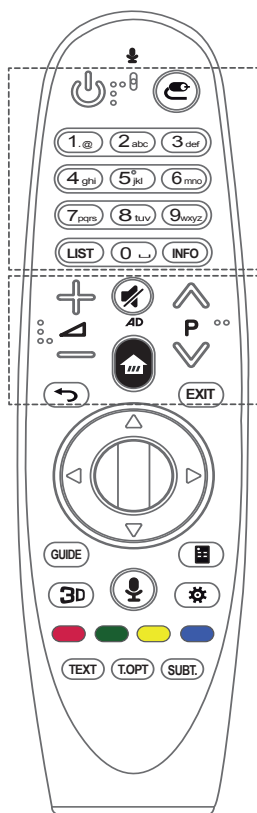

(AAN/UIT) Hiermee schakelt u de TV in of uit.

(INVOER) Hiermee wordt de invoerbron gewijzigd.

Cijfertoetsen Hiermee voert u cijfers in.

LIST Hiermee hebt u toegang tot de opgeslagen kanalen of programmalijst.

(Spatie) Hiermee verschijnt een lege spatie op het schermtoetsenbord.

INFO Hiermee kunt u de informatie over de huidige kanalen of programma's en het scherm bekijken.

+ / - Hiermee wordt het volumeniveau geregeld.

▲ P ▼ Hiermee worden de opgeslagen kanalen of programma's doorlopen.

(DEMPEN) Hiermee wordt het geluid gedempt.

* Door de knop **AD** ingedrukt te houden, wordt de functie voor video-/audiobeschrijvingen ingeschakeld. (Afhankelijk van het model)

(BEGINSCHERM) Hiermee hebt u toegang tot het Hoofdmenu.

(TERUG) Hiermee keert u terug naar het vorige scherm.

EXIT Hiermee wist u alle schermmenu's en keert u terug naar de laatste invoer.

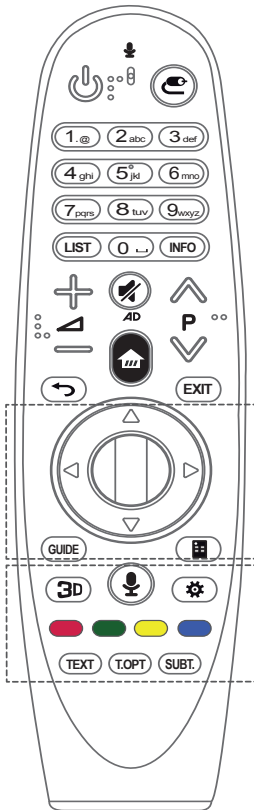

Wiel (OK) Druk in het midden van de knop Wiel om een menu te selecteren. U kunt kanalen of programma's wijzigen door de knop Wiel te gebruiken.

△▽◀▶ Navigatietoetsen (omhoog/omlaag/links/rechts)
Druk op de knop omhoog, omlaag, links of rechts om door het menu te bladeren. Als u op de knoppen △▽◀▶ drukt terwijl de aanwijzer in gebruik is, verdwijnt de aanwijzer van het scherm en werkt de Magicafstandsbediening als een normale afstandsbediening. Schud de Magic-afstandsbediening naar links en rechts om de aanwijzer opnieuw weer te geven.

GUIDE Shows programme guide.

(Afstandsbediening op scherm) Hiermee wordt de afstandsbediening op het scherm weergegeven.
*Hiermee wordt ook het menu Universele afstandsbediening geopend in sommige regio's. (Afhankelijk van het model)

3D Hiermee kunt u kijken naar 3D-video. (Afhankelijk van het model)

(Spraakherkenning)
Een netwerkverbinding is vereist voor het gebruik van de functie voor spraakherkenning.

1. Druk op de knop Spraakherkenning.
2. U kunt spreken wanneer het spraakweergavescherm wordt weergegeven aan de linkerzijde van het TV-scherm.

- Gebruik de Magic-afstandsbediening tot 10 cm van uw gezicht.
- Als u te snel of te langzaam spreekt, werkt de functie voor spraakherkenning mogelijk niet.
- De mate van herkenning is afhankelijk van de eigenschappen van de gebruiker (stem, uitspraak, intonatie en snelheid) en de omgeving (rumoer en TV-volume).

(Snelle instellingen) Hiermee wordt het menu Snelle instellingen geopend.

Gekleurde toetsen Hiermee hebt u toegang tot speciale functies in sommige menu's.

(●: Rood, ●: Groen, ●: Geel, ●: Blauw)

TELETEKST-toetsen(TEXT, T.OPT) Met deze toetsen bedient u teletekst.

SUBT. Hiermee geeft u uw favoriete ondertiteling opnieuw weer in de digitale modus.

Magic-afstandsbediening registreren

Hoe u de Magic Remote kunt registreren

 (Wiel)	<p>Om de Magic Remote te kunnen gebruiken, dient u deze eerst met uw TV te pairen (verbinden).</p> <ol style="list-style-type: none"> 1 Plaats batterijen in de Magic Remote en zet de TV aan. 2 Richt de Magic Remote op uw TV en druk op de  Wiel (OK) knop op de afstandsbediening. <p>* Als de TV er niet in slaagt om de Magic Remote te registreren, probeer het dan opnieuw door de TV uit en weer aan te zetten.</p>
--	--

Hoe u Magic Remote kunt deregistreren

 (TERUG)	<p>Houd de  (TERUG) en  (BEGINSCHERM) toetsen tegelijkertijd ingedrukt voor vijf seconden om de Magic Remote van uw TV te ontkoppelen.</p> <p>* Als u de EXIT nop ingedrukt houdt, kunt u de Magic Remote annuleren en opnieuw registreren.</p>
 (BEGINSCHERM)	

De Magic-afstandsbediening gebruiken



	<ul style="list-style-type: none"> • Schud de Magic Remote lichtjes naar rechts en links of druk de  (BEGINSCHERM),  (INVOER),  3D knoppen in om de aanwijzer op het scherm weer te geven. (Op sommige TV-modellen, verschijnt de wijzer al wanneer u de  Wiel (OK) knop indrukt.) • Als de aanwijzer een tijdje niet is gebruikt of de Magic Remote op een vlakke ondergrond is geplaatst, zal de aanwijzer verdwijnen. • Als de aanwijzer niet snel genoeg reageert, kunt u de aanwijzer resetten door deze naar de rand van het scherm te verplaatsen. • De Magic Remote batterijen gaan sneller leeg dan die in een normale afstandsbediening door de extra functies die worden gebruikt.
---	---

Voorzorgsmaatregelen die u moet nemen wanneer u de Magic- afstandsbediening gebruikt

- Gebruik de afstandsbediening binnen het opgegeven bereik (binnen 10 m).
Bij gebruik buiten het dekkingsgebied of indien zich obstakels binnen het dekkingsgebied bevinden, kan de verbinding slecht zijn.
- De verbinding kan ook slecht zijn bij het gebruik van accessoires.
Apparaten, zoals een magnetron en draadloze LAN werken in dezelfde frequentieband (2,4 GHz) als de Magic Remote. Dit kan storing in de verbinding veroorzaken.
- De Magic Remote werkt mogelijk niet correct als er een draadloze router (AP) binnen 1 meter van de TV staat. Uw draadloze router moet op meer dan 1 m afstand van de TV geplaatst zijn.
- Demonteer of verhit de batterij niet.
- Laat de batterij niet vallen. Vermijd extreme schokken op de batterij.
- Het verkeerd plaatsen van de batterij kan resulteren in een explosie.

DE GEBRUIKERS-HANDLEIDING GEBRUIKEN

Met de gebruiksaanwijzing kunt u de uitgebreide TVinformatie gemakkelijker oproepen.

- 1 Druk op de knop  (**BEGINSCHERM**) voor toegang tot het menu Thuis.
- 2 Selecteer **Gebruikershandleiding** en druk op het  **Wiel(OK)**.



ONDERHOUD

De TV schoonmaken

Voor de beste prestaties en een langere levensduur moet u de TV regelmatig schoonmaken.



ATTENTIE

- Zorg er eerst voor dat de TV is uitgeschakeld en dat het netsnoer en alle andere kabels zijn losgekoppeld.
- Als de TV gedurende een lange tijd onbeheerd en ongebruikt blijft, trekt u de stekker van het netsnoer uit het stopcontact om mogelijke beschadiging door blikseminslag of stroompieken te voorkomen.

Scherf, frame, behuizing en standaard

- Veeg het oppervlak schoon met een droge, schone en zachte doek om stof en licht vuil te verwijderen.
- Om zwaar vuil te verwijderen, veegt u het oppervlak schoon met een zachte doek die is bevochtigd met schoon water of een verdund, zacht schoonmaakmiddel. Veeg onmiddellijk daarna droog met een droge doek.



ATTENTIE

- Voorkom te allen tijde dat u het scherm aanraakt, aangezien hierdoor het scherm beschadigd kan raken.
- Duw, veeg of sla niet met uw vingernagels of een scherp voorwerp tegen het scherm, aangezien dit kan leiden tot krassen of beeldvervalsing.
- Gebruik geen chemicaliën; hierdoor kan het product namelijk worden beschadigd.
- Spuit geen vloeistof op het oppervlak. Als water in de TV terecht komt, kan dat leiden tot brand, elektrische schokken of een defect.

Netsnoer

Maak regelmatig het netsnoer schoon door opgehoopt stof en vuil te verwijderen.

PROBLEMEN OPLOSSEN

Probleem	Oplossing
De TV kan niet worden bediend met de afstandsbediening.	<ul style="list-style-type: none"> Controleer de afstandsbedieningssensor op het product en probeer het opnieuw. Controleer of zich een obstakel tussen het product en de afstandsbediening bevindt. Controleer of de batterijen nog werken en goed zijn geplaatst (⊕ naar ⊕, ⊖ naar ⊖).
Er worden geen beelden en geluid weergegeven.	<ul style="list-style-type: none"> Controleer of het product is ingeschakeld. Controleer of de stekker van het netsnoer in een stopcontact is gestoken. Controleer of er wel stroom op het stopcontact staat door er een ander product op aan te sluiten.
De TV wordt plotseling uitgeschakeld.	<ul style="list-style-type: none"> Controleer de instellingen voor stroomvoorziening. De voeding kan zijn onderbroken. Controleer of de functie Automatisch stand-by(Afhankelijk van het model) / Slaaptimer / Timer voor uitschakelen is ingeschakeld bij TIMERS instellen. Als er geen signaal is terwijl de TV is ingeschakeld, wordt de TV automatisch na 15 minuten van inactiviteit uitgeschakeld.
Wanneer u verbinding met een PC (HDMI/ DVI) maakt, wordt 'Geen signaal' of 'Ongeldige indeling' weergegeven.	<ul style="list-style-type: none"> Schakel de TV uit en weer in met de afstandsbediening. Sluit de HDMI-kabel opnieuw aan. Start de PC opnieuw op terwijl de TV is ingeschakeld.

SPECIFICATIES

(Alleen EG96**, EF95**)

Specificaties draadloze module (LGSBW41)			
WLAN		Bluetooth	
Standaard	IEEE 802.11a/b/g/n	Standaard	Bluetooth versie 4.0
Frequentiebereik	2400 tot 2483,5 MHz 5150 tot 5250 MHz 5725 tot 5850 MHz(Voor buiten de EU)	Frequentiebereik	2400 ~ 2483,5 MHz
Uitgangsvermogen (max.)	802.11a: 13 dBm 802.11b: 15 dBm 802.11g: 14 dBm 802.11n - 2,4GHz: 16 dBm 802.11n - 5GHz: 16 dBm	Uitgangsvermogen (max.)	10 dBm of minder
<ul style="list-style-type: none"> Aangezien het gebruikte bandkanaal in het land verschillend kan zijn, kan de gebruiker de werkfrequentie niet wijzigen of aanpassen, en is dit product ingesteld op de regionale frequentietabel. Dit toestel moet worden geïnstalleerd en bediend met een minimumafstand van 20 cm tussen het toestel en uw lichaam. Deze zin is voor de algemene verklaring voor de overweging van gebruiksomgeving. 			
			

NEDERLANDS





ΕΓΧΕΙΡΙΔΙΟ ΧΡΗΣΤΗ ΤΗΛΕΟΡΑΣΗ OLED

Πριν θέσετε σε λειτουργία τη συσκευή, διαβάστε προσεκτικά το παρόν εγχειρίδιο και φυλάξτε το σε ασφαλές μέρος για μελλοντική αναφορά.

ΠΙΝΑΚΑΣ ΠΕΡΙΕΧΟΜΕΝΩΝ

3 ΑΔΕΙΕΣ ΧΡΗΣΗΣ

3 ΠΛΗΡΟΦΟΡΙΕΣ ΣΗΜΕΙΩΣΗΣ ΓΙΑ ΤΟ ΛΟΓΙΣΜΙΚΟ ΑΝΟΙΚΤΟΥ ΚΩΔΙΚΑ

4 ΟΔΗΓΙΕΣ ΣΧΕΤΙΚΑ ΜΕ ΤΗΝ ΑΣΦΑΛΕΙΑ

- 11 - Παρακολούθηση εικόνων 3D
(μόνο σε μοντέλα 3D)

13 ΔΙΑΔΙΚΑΣΙΑ ΕΓΚΑΤΑΣΤΑΣΗΣ

14 ΣΥΝΑΡΜΟΛΟΓΗΣΗ ΚΑΙ ΠΡΟΕΤΟΙΜΑΣΙΑ

- 14 Αφαίρεση συσκευασίας
16 Προαιρετικά εξαρτήματα
17 Εξαρτήματα και κουμπιά
18 - Χρήση του κουμπιού joystick
19 Ανύψωση και μετακίνηση της τηλεόρασης
20 Επιτραπέζια τοποθέτηση
21 Επιτοίχια τοποθέτηση

22 ΛΕΙΤΟΥΡΓΙΕΣ ΜΑΓΙΚΟΥ ΤΗΛΕΧΕΙΡΙΣΤΗΡΙΟΥ

- 24 Καταχώρηση του μαγικού τηλεχειριστηρίου
24 Τρόπος χρήσης του μαγικού τηλεχειριστηρίου
25 Προφυλάξεις που πρέπει να λαμβάνετε κατά τη
χρήση του μαγικού τηλεχειριστηρίου

25 ΧΡΗΣΗ ΤΟΥ ΟΔΗΓΟΥ ΧΡΗΣΗΣ

26 ΣΥΝΤΗΡΗΣΗ

- 26 Καθαρισμός της τηλεόρασης
26 - Οθόνη, πλαίσιο, έπιπλο και βάση
26 - Καλώδιο τροφοδοσίας

27 ΑΝΤΙΜΕΤΩΠΙΣΗ ΠΡΟΒΛΗΜΑΤΩΝ

27 ΠΡΟΔΙΑΓΡΑΦΕΣ



ΠΡΟΕΙΔΟΠΟΙΗΣΗ

- Αν αγνοήσετε το προειδοποιητικό μήνυμα, υπάρχει κίνδυνος σοβαρού τραυματισμού, ατυχήματος ή θανάτου.



ΠΡΟΣΟΧΗ

- Αν αγνοήσετε το μήνυμα προσοχής, υπάρχει κίνδυνος να τραυματιστείτε ελαφρά ή να υποστεί ζημιά το προϊόν.



ΣΗΜΕΙΩΣΗ

- Η σημείωση σας διευκολύνει στην κατανόηση της ασφαλούς χρήσης του προϊόντος. Προτού χρησιμοποιήσετε το προϊόν, διαβάστε προσεκτικά τη σημείωση.

ΑΔΕΙΕΣ ΧΡΗΣΗΣ

Οι υποστηριζόμενες άδειες χρήσης ενδέχεται να διαφέρουν, ανάλογα με το μοντέλο. Για περισσότερες πληροφορίες σχετικά με τις άδειες χρήσης, επισκεφθείτε τη διεύθυνση www.lg.com.



ΠΛΗΡΟΦΟΡΙΕΣ ΣΗΜΕΙΩΣΗΣ ΓΙΑ ΤΟ ΛΟΓΙΣΜΙΚΟ ΑΝΟΙΚΤΟΥ ΚΩΔΙΚΑ

Για τη λήψη του πηγαίου κώδικα που διέπεται από τις άδειες χρήσης GPL, LGPL, MPL και άλλες άδειες χρήσης ανοιχτού κώδικα, ο οποίος περιλαμβάνεται στο προϊόν, επισκεφθείτε τη διεύθυνση <http://opensource.lg.com>.

Εκτός από τον πηγαίο κώδικα, διατίθενται προς λήψη όλοι οι αναφερόμενοι όροι αδειών χρήσης, οι αποποιήσεις εγγυήσεων και οι σημειώσεις πνευματικών δικαιωμάτων. Η LG Electronics παρέχει επίσης τον ανοιχτό κώδικα σε CD-ROM έναντι αντιτίμου που καλύπτει το κόστος της διανομής (όπως το κόστος του μέσου εγγραφής, την αποστολή και την παράδοση) κατόπιν υποβολής αιτήματος μέσω e-mail στη διεύθυνση opensource@lg.com. Αυτή η προσφορά ισχύει για περίοδο τριών (3) ετών από την ημερομηνία αγοράς του προϊόντος.

ΟΔΗΓΙΕΣ ΣΧΕΤΙΚΑ ΜΕ ΤΗΝ ΑΣΦΑΛΕΙΑ



Προτού χρησιμοποιήσετε τη συσκευή, διαβάστε προσεκτικά τις οδηγίες σχετικά με την ασφάλεια.



ΠΡΟΕΙΔΟΠΟΙΗΣΗ



- Μην τοποθετείτε την τηλεόραση και το τηλεχειριστήριο στα παρακάτω περιβάλλοντα:
 - Σε θέση εκτεθειμένη σε άμεσο ηλιακό φως
 - Σε περιοχή με υψηλή υγρασία, όπως στο μπάνιο
 - Κοντά σε οποιαδήποτε πηγή θερμότητας, όπως θερμάστρες ή άλλες συσκευές που παράγουν θερμότητα
 - Κοντά σε πάγκους κουζίνας ή υγροποιητές, όπου υπάρχει ο κίνδυνος έκθεσης σε ατμό ή λάδι
 - Σε περιοχή εκτεθειμένη στη βροχή ή στον άνεμο
 - Κοντά σε δοχεία νερού, όπως βάζα

Διαφορετικά, υπάρχει κίνδυνος πρόκλησης πυρκαγιάς, ηλεκτροπληξίας, δυσλειτουργίας ή παραμόρφωσης του προϊόντος.



- Μην τοποθετείτε το προϊόν σε χώρους με σκόνη. Υπάρχει κίνδυνος πυρκαγιάς.

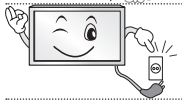

- Το φις είναι η διάταξη αποσύνδεσης. Η πρόσβαση στο φις πρέπει να είναι άνετη.



- Μην αγγίζετε το φις τροφοδοσίας με υγρά χέρια. Επιπλέον, αν ο ακροδέκτης του καλωδίου είναι υγρός ή σκονισμένος, στεγνώστε τον τελείως ή σκουπίστε τη σκόνη αντίστοιχα. Υπάρχει κίνδυνος ηλεκτροπληξίας, λόγω υπερβολικής υγρασίας.



- Βεβαιωθείτε ότι έχετε συνδέσει το καλώδιο τροφοδοσίας σε γειωμένη πρίζα. (Εκτός από συσκευές οι οποίες δεν διαθέτουν γείωση.) Υπάρχει κίνδυνος ηλεκτροπληξίας ή τραυματισμού.



- Συνδέστε σωστά το καλώδιο τροφοδοσίας. Αν το καλώδιο τροφοδοσίας δεν συνδεθεί σωστά, υπάρχει κίνδυνος πυρκαγιάς.



- Βεβαιωθείτε ότι το καλώδιο τροφοδοσίας δεν έρχεται σε επαφή με θερμά αντικείμενα, όπως το καλοριφέρ. Υπάρχει κίνδυνος πυρκαγιάς ή ηλεκτροπληξίας.



- Μην τοποθετείτε επάνω στα καλώδια τροφοδοσίας βαριά αντικείμενα ή το ίδιο το προϊόν. Διαφορετικά, υπάρχει κίνδυνος πυρκαγιάς ή ηλεκτροπληξίας.



- Λυγίστε το καλώδιο της κεραίας στο σημείο εισόδου του στο κτήριο, για να αποτρέψετε την εισροή νερού της βροχής. Το νερό αυτό θα μπορούσε να εισέλθει στο εσωτερικό του προϊόντος και να προκαλέσει βλάβη και μπορεί να αποτελέσει αιτία ηλεκτροπληξίας.



- Κατά την επιτοίχια τοποθέτηση μιας τηλεόρασης, φροντίστε να μην κρέμονται τα καλώδια τροφοδοσίας και σήματος πίσω από την τηλεόραση. Υπάρχει κίνδυνος πυρκαγιάς και ηλεκτροπληξίας.



- Μην συνδέετε μεγάλο αριθμό ηλεκτρικών συσκευών σε ένα πολύπριζο. Υπάρχει κίνδυνος πρόκλησης πυρκαγιάς λόγω υπερθέρμανσης.



- Προσέξτε να μην ρίξετε κάτω το προϊόν και μην το αφήσετε να πέσει κατά τη σύνδεση εξωτερικών συσκευών. Σε μια τέτοια περίπτωση, υπάρχει κίνδυνος τραυματισμού ή πρόκλησης ζημιάς στο προϊόν.



- Μην αφήνετε το αφυγραντικό μέσο ή τα πλαστικά υλικά συσκευασίας σε μέρη όπου έχουν πρόσβαση παιδιά. Το αφυγραντικό μέσο είναι επιβλαβές σε περίπτωση κατάποσης. Αν καταποθεί κατά λάθος, προκαλέστε εμετό και μεταβείτε στο πλησιέστερο νοσοκομείο. Επίσης, τα υλικά συσκευασίας μπορεί να προκαλέσουν ασφυξία. Μην τα αφήνετε σε μέρη όπου έχουν πρόσβαση παιδιά.



- Μην αφήνετε τα παιδιά σας να σκαρφαλώνουν ή να κρέμονται από την τηλεόραση. Η τηλεόραση μπορεί να πέσει και να προκαλέσει σοβαρό τραυματισμό.



- Να απορρίπτετε τις χρησιμοποιημένες μπαταρίες με ασφάλεια, για να αποφύγετε τον κίνδυνο κατάποσής τους από τα παιδιά. Σε περίπτωση κατάποσης μπαταρίας, αναζητήστε αμέσως τη συμβουλή γιατρού.



- Μην εισάγετε αγωγή υλικά (όπως μεταλλικά αντικείμενα) στη μία άκρη του καλωδίου τροφοδοσίας, όταν η άλλη άκρη είναι συνδεδεμένη στην πρίζα παροχής ηλεκτρικού ρεύματος. Επιπλέον, μην αγγίζετε το καλώδιο τροφοδοσίας, μόλις το συνδέσετε στην πρίζα. Υπάρχει κίνδυνος ηλεκτροπληξίας. (Ανάλογα με το μοντέλο)



- Μην τοποθετείτε και μην αποθηκεύετε εύφλεκτες ουσίες κοντά στο προϊόν. Υπάρχει κίνδυνος έκρηξης ή πυρκαγιάς, λόγω λανθασμένης χρήσης των εύφλεκτων ουσιών.



- Μην ρίχνετε μεταλλικά αντικείμενα, όπως κέρματα, μεταλλικά τσιμιπιδάκια, σύρματα, ή εύφλεκτα υλικά, όπως χαρτί και σπύρτα, μέσα στο προϊόν. Τα παιδιά πρέπει να είναι ιδιαίτερα προσεκτικά. Μπορεί να προκληθεί ηλεκτροπληξία, πυρκαγιά ή τραυματισμός. Εάν κάποιο αντικείμενο πέσει μέσα στο προϊόν, αποσυνδέστε το καλώδιο τροφοδοσίας και επικοινωνήστε με το κέντρο τεχνικής εξυπηρέτησης.



- Μην ψεκάζετε νερό στο προϊόν και μην το τρίβετε με εύφλεκτες ουσίες (διαλυτικό ή βενζίνη). Υπάρχει κίνδυνος πυρκαγιάς ή ηλεκτροπληξίας.



- Μην προκαλείτε ισχυρούς κραδασμούς στο προϊόν και μην αφήνετε αντικείμενα να πέφτουν πάνω του. Επίσης, μην ρίχνετε αντικείμενα επάνω στην οθόνη. Ενδέχεται να τραυματιστείτε ή να υποστεί ζημιά το προϊόν.



- Σε περίπτωση κεραυνού ή καταιγίδας, μην αγγίζετε ούτε το προϊόν ούτε την κεραία. Υπάρχει κίνδυνος ηλεκτροπληξίας.



- Σε περίπτωση διαρροής αερίου, μην αγγίζετε την πρίζα. Ανοίξτε το παράθυρο και αερίστε το χώρο. Υπάρχει κίνδυνος πυρκαγιάς ή εγκαύματος από σπινθήρα.



- Μην αποσυαρμολογήσετε, μην επισκευάσετε και μην τροποποιήσετε το προϊόν με δική σας πρωτοβουλία. Υπάρχει κίνδυνος πυρκαγιάς ή ηλεκτροπληξίας. Για τον έλεγχο, τη βαθμονόμηση ή την επισκευή της οθόνης, επικοινωνήστε με το κέντρο τεχνικής εξυπηρέτησης.



- Σε περίπτωση που συμβεί κάτι από τα παρακάτω, αποσυνδέστε αμέσως το προϊόν από την πρίζα και επικοινωνήστε με το τοπικό κέντρο τεχνικής εξυπηρέτησης.
 - Το προϊόν έχει δεχθεί κρουστική δύναμη
 - Το προϊόν έχει υποστεί ζημιά
 - Ξένα αντικείμενα έχουν εισέλθει στο εσωτερικό του προϊόντος
 - Καπνός ή παράξενη οσμή προέρχεται από το προϊόν
 Υπάρχει κίνδυνος πυρκαγιάς ή ηλεκτροπληξίας.



- Αν δεν σκοπεύετε να χρησιμοποιήσετε το προϊόν για μεγάλο χρονικό διάστημα, αποσυνδέστε το καλώδιο τροφοδοσίας από την πρίζα. Η συσσωρευμένη σκόνη μπορεί να προκαλέσει πυρκαγιά, ενώ τυχόν φθαρμένο καλώδιο μπορεί να προκαλέσει διαρροή ηλεκτρικού ρεύματος, ηλεκτροπληξία ή πυρκαγιά.



- Αποφύγετε τα μέρη όπου η συσκευή μπορεί να έρθει σε επαφή με υγρά και μην τοποθετείτε πάνω στη συσκευή αντικείμενα γεμάτα με υγρό, όπως βάζα.

- Μην τοποθετείτε το προϊόν σε τοίχο αν υπάρχει κίνδυνος έκθεσης σε λάδια ή αναθυμιάσεις λαδιού. Ενδέχεται να προκληθεί βλάβη και πτώση του προϊόντος.



ΠΡΟΣΟΧΗ



- Μην τοποθετείτε το προϊόν σε μέρη με παρεμβολές ραδιοκυμάτων.

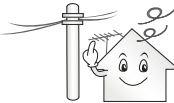

- Θα πρέπει να αφήσετε αρκετή απόσταση μεταξύ της εξωτερικής κεραίας και των γραμμών ηλεκτροδότησης, ώστε η κεραία να μην έρθει σε επαφή με τις γραμμές ακόμη και σε περίπτωση που πέσει.
Υπάρχει κίνδυνος ηλεκτροπληξίας.



- Μην τοποθετείτε το προϊόν σε μέρη όπως ασταθή ράφια ή κεκλιμένες επιφάνειες. Αποφύγετε επίσης τα μέρη όπου υπάρχουν κραδασμοί ή όπου δεν είναι δυνατή η πλήρης στήριξη του προϊόντος.
Διαφορετικά, το προϊόν μπορεί να πέσει ή να ανατραπεί, με αποτέλεσμα την πρόκληση τραυματισμού ή ζημιάς στο προϊόν.



- Εάν εγκαταστήσετε την τηλεόραση σε βάση, θα πρέπει να λάβετε μέτρα προκειμένου να αποτρέψετε την ανατροπή του προϊόντος. Διαφορετικά, το προϊόν μπορεί να πέσει και να προκαλέσει τραυματισμό.

- Αν σκοπεύετε να τοποθετήσετε το προϊόν σε τοίχο, προσαρμόστε την τυπική βάση στήριξης VESA (προαιρετικά εξαρτήματα) στην πίσω πλευρά του προϊόντος. Όταν χρησιμοποιείτε την επιτοίχια βάση στήριξης (προαιρετικά εξαρτήματα) για την εγκατάσταση της συσκευής, στερεώστε την προσεκτικά, για να μην πέσει.

- Να χρησιμοποιείτε μόνο τα εξαρτήματα που ορίζει ο κατασκευαστής.



- Κατά την εγκατάσταση της κεραίας, συμβουλευτείτε έναν αρμόδιο ηλεκτρολόγο.
Υπάρχει κίνδυνος πυρκαγιάς ή ηλεκτροπληξίας.

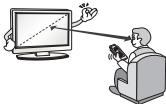

- Συνιστάται να διατηρείτε απόσταση τουλάχιστον 2 έως 7 φορές τη διαγώνια διάσταση της οθόνης όταν παρακολουθείτε τηλεόραση.
Η παρακολούθηση τηλεόρασης για μεγάλο χρονικό διάστημα μπορεί να προκαλέσει θολή όραση.

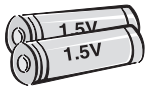

- Να χρησιμοποιείτε μόνο τον καθορισμένο τύπο μπαταρίας.
Διαφορετικά, υπάρχει κίνδυνος βλάβης στο τηλεχειριστήριο.

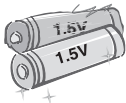

- Μην χρησιμοποιείτε καινούργιες μπαταρίες ταυτόχρονα με παλιές.
Υπάρχει κίνδυνος υπερθέρμανσης των μπαταριών και διαρροής.

- Οι μπαταρίες δεν πρέπει να εκτίθεται σε υπερβολική θερμότητα, όπως είναι το φως του ήλιου, τζάκια και ηλεκτρικές θερμάστρες.
- ΜΗΝ τοποθετείτε μη επαναφορτιζόμενες μπαταρίες στο φορτιστή.



- Βεβαιωθείτε ότι δεν υπάρχουν αντικείμενα μεταξύ του τηλεχειριστηρίου και του αισθητήρα.



- Το σήμα του τηλεχειριστήριου μπορεί να αλλοιωθεί από το φως του ήλιου ή άλλη δυνατή πηγή φωτός. Στην περίπτωση αυτή, μειώστε το φωτισμό στο δωμάτιο.

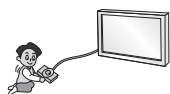

- Κατά τη σύνδεση εξωτερικών συσκευών, όπως κονσόλες βιντεοπαιχνιδιών, φροντίστε τα καλώδια σύνδεσης να έχουν επαρκές μήκος. Διαφορετικά, το προϊόν μπορεί να πέσει, με αποτέλεσμα την πρόκληση τραυματισμού ή ζημιάς στο προϊόν.



- Μην ενεργοποιείτε/απενεργοποιείτε το προϊόν συνδέοντας ή αποσυνδέοντας το φως του καλωδίου από την πρίζα. (Μην χρησιμοποιείτε το φως ρεύματος ως διακόπτη.) Υπάρχει κίνδυνος πρόκλησης μηχανικής βλάβης ή ηλεκτροπληξίας.

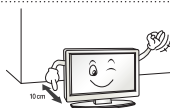

- Να τηρείτε τις παρακάτω οδηγίες εξαερισμού, για να αποτρέψετε την υπερθέρμανση του προϊόντος.
 - Η απόσταση μεταξύ του προϊόντος και του τοίχου θα πρέπει να είναι μεγαλύτερη από 10 εκ.
 - Μην τοποθετείτε το προϊόν σε μέρος χωρίς εξαερισμό (π.χ. σε ράφι βιβλιοθήκης ή σε ντουλάπι).
 - Μην τοποθετείτε το προϊόν επάνω σε χαλί ή μαξιλάρι.
 - Φροντίστε τα ανοίγματα εξαερισμού να μην αποφράσσονται από τραπεζομάντιλα ή κουρτίνες.

Διαφορετικά, υπάρχει κίνδυνος πυρκαγιάς.

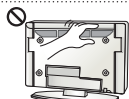

- Μην αγγίζετε τα ανοίγματα εξαερισμού κατά την παρακολούθηση τηλεόρασης για μεγάλο χρονικό διάστημα, καθώς ενδέχεται να έχει αναπτυχθεί θερμότητα. Το γεγονός αυτό δεν επηρεάζει τη λειτουργία ή την απόδοση του προϊόντος.

- Να ελέγχετε τακτικά το καλώδιο της συσκευής. Αν διαπιστώσετε ότι έχει καταστραφεί ή φθαρεί, αποσυνδέστε το από την πρίζα, διακόψτε τη χρήση της συσκευής και αντικαταστήστε το καλώδιο με κατάλληλο ανταλλακτικό που μπορείτε να προμηθευτείτε από εξουσιοδοτημένο αντιπρόσωπο.



- Μην αφήνετε τη σκόνη να συσσωρεύεται στις ακίδες του βύσματος τροφοδοσίας ή στην πρίζα. Υπάρχει κίνδυνος πυρκαγιάς.

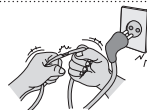

- Προστατέψτε το καλώδιο τροφοδοσίας από τυχόν φυσική ή μηχανική κακομεταχείριση, όπως σπείρωμα, στράβωμα, τρύπημα, μάγκωμα ή πάτημα. Να είστε ιδιαίτερα προσεκτικοί με τα φως, τις πρίζες και το σημείο εξόδου του καλωδίου από τη συσκευή.



- Μην πιέζετε με δύναμη την επιφάνεια της οθόνης με το χέρι σας ή με σκληρά και αιχμηρά αντικείμενα, όπως καρφιά, μολύβια ή στυλό, και μην προκαλείτε γρατζουνιές.



- Αποφύγετε να αγγίζετε την οθόνη και μην την ακουμπάτε με τα δάχτυλά σας για παρατεταμένο χρονικό διάστημα. Κάτι τέτοιο μπορεί να προκαλέσει προσωρινή παραμόρφωση των εικόνων που προβάλλονται στην οθόνη.



- Κατά τον καθαρισμό του προϊόντος και των εξαρτημάτων του, αποσυνδέστε πρώτα το προϊόν από το ρεύμα και σκουπίστε το με ένα μαλακό πανί. Η άσκηση υπερβολικής πίεσης μπορεί να προκαλέσει γρατζουνιές ή αποχρωματισμό. Μην ψεκάζετε νερό και μην σκουπίζετε τη συσκευή με υγρό πανί. Ποτέ μην χρησιμοποιείτε καθαριστικό για τα τζάμια, γυαλιστικό αυτοκινήτου ή βιομηχανικό γυαλιστικό, λειαντικά προϊόντα ή κεριά, βενζίνη, οινόπνευμα κ.λπ., τα οποία μπορεί να προκαλέσουν ζημιά στο προϊόν και στην οθόνη του.
Σε αντίθετη περίπτωση, υπάρχει κίνδυνος πρόκλησης πυρκαγιάς, ηλεκτροπληξίας ή ζημιάς στο προϊόν (παραμόρφωση, διάβρωση ή σπάσιμο).

- Όταν η μονάδα είναι συνδεδεμένη σε πρίζα, η παροχή ρεύματος δεν διακόπτεται ακόμη κι αν απενεργοποιήσετε τη μονάδα από το διακόπτη λειτουργίας.



- Κατά την αποσύνδεση του καλωδίου, να το πιάνετε από το φις.
Εάν οι αγωγοί στο εσωτερικό του καλωδίου κοπούν, μπορεί να προκληθεί πυρκαγιά.



- Κατά τη μετακίνηση του προϊόντος, φροντίστε πρώτα να το απενεργοποιήσετε. Έπειτα, αποσυνδέστε τα καλώδια τροφοδοσίας, τα καλώδια κεραίας και όλα τα καλώδια σύνδεσης. Μπορεί να προκληθεί ζημιά στην τηλεόραση ή στο καλώδιο τροφοδοσίας, με αποτέλεσμα την ύπαρξη κινδύνου πυρκαγιάς ή ηλεκτροπληξίας.



- Κατά τη μεταφορά ή την αφαίρεση του προϊόντος από τη συσκευασία του, ζητήστε τη βοήθεια δεύτερου ατόμου, γιατί το προϊόν είναι βαρύ.
Διαφορετικά, υπάρχει κίνδυνος τραυματισμού.



- Για τον καθαρισμό του εσωτερικού του προϊόντος, επικοινωνείτε με το κέντρο τεχνικής εξυπηρέτησης μία φορά το χρόνο.
Η συσσωρευμένη σκόνη μπορεί να προκαλέσει μηχανική βλάβη.



- Για τις απαραίτητες εργασίες, απευθυνθείτε σε εξειδικευμένο προσωπικό. Οι εργασίες συντήρησης είναι απαραίτητες όταν η συσκευή παρουσιάζει οποιαδήποτε βλάβη. Για παράδειγμα, αν έχει καταστραφεί το καλώδιο τροφοδοσίας ή το φις, αν έχει χυθεί υγρό ή έχουν πέσει αντικείμενα μέσα στη συσκευή, αν η συσκευή έχει εκτεθεί σε βροχή ή υγρασία, δεν λειτουργεί κανονικά ή έχει πέσει.



- Όταν αγγίζετε το προϊόν και είναι κρύο, μπορεί να εμφανιστεί ελαφρό "τρεμόπαιγμα" όταν το ενεργοποιήσετε. Αυτό είναι φυσιολογικό και δεν οφείλεται σε δυσλειτουργία του προϊόντος.



- Η οθόνη είναι ένα προϊόν υψηλής τεχνολογίας με ανάλυση δύο εκατομμύρια έως έξι εκατομμύρια pixels. Μπορεί να παρατηρήσετε μικροσκοπικές μαύρες κουκίδες ή/και κουκίδες με έντονο χρώμα (κόκκινες, μπλε ή πράσινες) σε μέγεθος 1 ppm στην οθόνη. Οι κουκίδες αυτές δεν αποτελούν ένδειξη δυσλειτουργίας και δεν επηρεάζουν την απόδοση και την αξιοπιστία του προϊόντος.
Το φαινόμενο αυτό μπορεί επίσης να προκύψει σε προϊόντα άλλων κατασκευαστών και δεν παρέχει δικαίωμα αντικατάστασης ή αποζημίωσης.



- Μπορεί να παρατηρήσετε διαφορά στη φωτεινότητα και το χρώμα της οθόνης, ανάλογα με τη θέση τηλεθέασης (αριστερά/δεξιά/επάνω/κάτω). Το φαινόμενο αυτό οφείλεται στα χαρακτηριστικά της οθόνης. Δεν έχει σχέση με την απόδοση του προϊόντος και δεν αποτελεί δυσλειτουργία.



- Η προβολή μιας στατικής εικόνας (π.χ. το λογότυπο του καναλιού, μενού οθόνης, σκηνή από ένα βι- ντεοπαιχνίδι ή οθόνη υπολογιστή) για παρατεταμένο χρονικό διάστημα μπορεί να προκαλέσει βλάβη στην οθόνη, με αποτέλεσμα τη συγκράτηση ειδώλου, το οποίο είναι γνωστό και ως μόνιμη αποτύπωση της εικόνας. Το είδωλο μπορεί να μείνει στην οθόνη για μεγάλο χρονικό διάστημα ή ακόμα και μόνιμα. Η εγγύηση δεν καλύπτει την εμφάνιση μόνιμης αποτύπωσης εικόνας.

Αποφύγετε την προβολή μιας στατικής εικόνας στην οθόνη της τηλεόρασης (για τις οθόνες OLED: 1 ώρα ή περισσότερο). Επίσης, εάν παρακολουθείτε τηλεόραση σε μορφή 4:3 για μεγάλο χρονικό διάστημα, μπορεί να προκύψει μόνιμη αποτύπωση εικόνας στο περίγραμμα της οθόνης.

Το φαινόμενο αυτό μπορεί επίσης να προκύψει σε προϊόντα άλλων κατασκευαστών και δεν παρέχει δικαίωμα αντικατάστασης ή αποζημίωσης.

• Παραγόμενος ήχος

Θόρυβος "τριξίματος": Ο θόρυβος τριξίματος που παράγεται κατά την παρακολούθηση ή την απενεργοποίηση της τηλεόρασης προέρχεται από τη θερμική συστολή πλαστικού λόγω της θερμοκρασίας και της υγρασίας. Ο θόρυβος αυτός είναι συχνός σε προϊόντα στα οποία απαιτείται θερμική παραμόρφωση για τη λειτουργία τους. Βοηθό του ηλεκτρικού κυκλώματος/βόμβος της οθόνης: Θόρυβος χαμηλής στάθμης παράγεται από το κύκλωμα μεταγωγής υψηλής ταχύτητας, το οποίο τροφοδοτεί μεγάλη ποσότητα ρεύματος για τη λειτουργία του προϊόντος. Διαφέρει ανάλογα με το προϊόν.

Ο ήχος αυτός δεν επηρεάζει την απόδοση και την αξιοπιστία του προϊόντος.

- Μην χρησιμοποιείτε ηλεκτρικά προϊόντα υψηλής τάσης κοντά στην τηλεόραση (π.χ. ηλεκτρική "μυγασκοτώστρα"). Υπάρχει κίνδυνος δυσλειτουργίας του προϊόντος.

Παρακολούθηση εικόνων 3D (μόνο σε μοντέλα 3D)



ΠΡΟΕΙΔΟΠΟΙΗΣΗ

Περιβάλλον προβολής

- Χρόνος προβολής
 - Κατά την παρακολούθηση περιεχομένου 3D, κάντε διαλείμματα 5 - 15 λεπτών κάθε ώρα. Η παρακολούθηση περιεχομένου 3D για μεγάλο χρονικό διάστημα μπορεί να προκαλέσει πονοκέφαλο, ζαλάδα, κούραση ή πόνο στα μάτια.

Άτομα με κρίσεις φωτοευαισθησίας ή χρόνιες παθήσεις

- Ορισμένοι χρήστες μπορεί να παρουσιάσουν κρίση ή άλλα αφύσικα συμπτώματα, όταν εκτίθενται σε φως που αναβοσβήνει ή σε συγκριμένα μοτίβα περιεχομένου 3D.
- Μην παρακολουθείτε βίντεο 3D, εάν νιώθετε ναυτία, είστε έγκυος ή/και πάσχετε από χρόνια αρρώστια, όπως επιληψία, καρδιακές διαταραχές ή υπέρταση κ.λπ.
- Το περιεχόμενο 3D δεν συνιστάται για όσους πάσχουν από στερεοσκοπική τυφλότητα ή στερεοσκοπική ανωμαλία. Μπορεί να δείτε διπλά είδωλα ή να νιώσετε δυσφορία κατά την παρακολούθηση.
- Εάν πάσχετε από στραβισμό, αμβλυωπία (ασθενή όραση) ή αστιγματισμό, μπορεί να έχετε πρόβλημα στην αντίληψη βάθους και να κουραστείτε εύκολα λόγω διπλών ειδώλων. Συνιστάται να κάνετε συχνότερα διαλείμματα από ό,τι ο μέσος ενήλικας.
- Εάν η όρασή σας διαφέρει μεταξύ του δεξιού και του αριστερού οφθαλμού, ελέγξτε την όρασή σας προτού παρακολουθήσετε περιεχόμενο 3D.

Συμπτώματα για τα οποία απαιτείται διακοπή ή αποχή από την παρακολούθηση περιεχομένου 3D

- Μην παρακολουθείτε περιεχόμενο 3D, όταν νιώθετε κουρασμένοι λόγω αϋπνίας, υπερβολικής εργασίας ή κατανάλωσης αλκοόλ.
- Όταν νιώθετε τα συμπτώματα αυτά, διακόψτε τη χρήση/παρακολούθηση περιεχομένου 3D και ξεκουραστείτε αρκετά, έως ότου τα συμπτώματα υποχωρήσουν.
 - Συμβουλευτείτε το γιατρό σας εάν τα συμπτώματα επιμένουν. Τα συμπτώματα μπορεί να περιλαμβάνουν πονοκέφαλο, πόνο στα μάτια, ζαλάδα, ναυτία, αίσθημα παλμών, συσκότιση, δυσφορία, διπλό είδωλο, οπτική ενόχληση ή κούραση.



ΠΡΟΣΟΧΗ

Περιβάλλον προβολής

- Απόσταση προβολής
 - Όταν παρακολουθείτε περιεχόμενο 3D, διατηρείτε απόσταση τουλάχιστον διπλάσια από το διαγώνιο μήκος της οθόνης. Εάνιώσετε δυσφορία κατά την παρακολούθηση περιεχομένου 3D, απομακρυνθείτε περισσότερο από την τηλεόραση.

Ηλικία παρακολούθησης

- Νήπια/παιδιά
 - Απαγορεύεται η χρήση/παρακολούθηση περιεχομένου 3D σε παιδιά μικρότερα των 6 ετών.
 - Παιδιά κάτω των 10 ετών μπορεί να αντιδράσουν υπερβολικά και να παρουσιάσουν υπερδιέγερση, επειδή η όρασή τους αναπτύσσεται (για παράδειγμα: προσπαθούν να αγγίξουν την οθόνη ή επιχειρούν να πηδήξουν μέσα στην οθόνη). Χρειάζεται ειδική παρακολούθηση και ιδιαίτερη προσοχή, όταν τα παιδιά παρακολουθούν περιεχόμενο 3D.
 - Τα παιδιά παρουσιάζουν μεγαλύτερη διόφθαλμη ανομοιότητα σε παρουσιάσεις 3D απ' ό,τι οι ενήλικες, επειδή η απόσταση μεταξύ των ματιών είναι μικρότερη από ό,τι στους ενήλικες. Συνεπώς, αντιλαμβάνονται μεγαλύτερο στερεοσκοπικό βάθος από ό,τι οι ενήλικες για την ίδια εικόνα 3D.
- Έφηβοι
 - Έφηβοι κάτω των 19 ετών μπορεί να επιδείξουν ευαισθησία λόγω διέγερσης από το φως σε περιεχόμενο 3D. Συμβουλευίστε τους να μην παρακολουθούν περιεχόμενο 3D για μεγάλο χρονικό διάστημα όταν είναι κουρασμένοι.
- Ηλικιωμένοι
 - Οι ηλικιωμένοι μπορεί να αντιληφθούν σε μικρότερο βαθμό τα εφέ 3D σε σύγκριση με τους νέους. Μην κάθεστε πιο κοντά στην τηλεόραση από τη συνιστώμενη απόσταση.

Προφυλάξεις κατά τη χρήση γυαλιών 3D

- Φροντίστε να χρησιμοποιείτε γυαλιά 3D της LG. Διαφορετικά, δεν θα μπορείτε να παρακολουθήσετε σωστά βίντεο 3D.
- Μην χρησιμοποιείτε γυαλιά 3D αντί για τα κανονικά σας γυαλιά, τα γυαλιά ηλίου ή προστατευτικά γυαλιά.
- Η χρήση τροποποιημένων γυαλιών 3D μπορεί να κουράσει τα μάτια ή να παραμορφώσει την εικόνα.
- Μην φυλάτε τα γυαλιά 3D σε μέρος όπου αναπτύσσονται εξαιρετικά υψηλές ή χαμηλές θερμοκρασίες. Μπορεί να παραμορφωθούν.
- Τα γυαλιά 3D είναι εύθραυστα και γρατζουνίζονται εύκολα. Χρησιμοποιείτε πάντα ένα μαλακό, καθαρό κομμάτι πανί για το σκούπισμα των φακών. Μην γρατζουνάτε τους φακούς των γυαλιών 3D με αιχμηρά αντικείμενα και μην τους καθαρίζετε/σκουπίζετε με χημικές ουσίες.

! ΣΗΜΕΙΩΣΗ

- Η εικόνα μπορεί να διαφέρει από την τηλεόρασή σας.
- Οι ενδείξεις OSD (On Screen Display) στην οθόνη της τηλεόρασής σας ενδέχεται να διαφέρουν ελαφρώς από αυτές που εμφανίζονται σε αυτό το εγχειρίδιο.
- Τα διαθέσιμα μενού και οι επιλογές ενδέχεται να διαφέρουν, ανάλογα με την πηγή εισόδου ή το μοντέλο προϊόντος που χρησιμοποιείτε.
- Στο μέλλον, ενδέχεται να προστεθούν νέες λειτουργίες σε αυτή την τηλεόραση.
- Η τηλεόραση μπορεί να τεθεί σε κατάσταση αναμονής, για να μειωθεί η κατανάλωση ενέργειας. Η τηλεόραση πρέπει να απενεργοποιείται, εάν δεν πρόκειται να χρησιμοποιηθεί για μεγάλο χρονικό διάστημα, για την εξοικονόμηση ενέργειας.
- Η ενέργεια που καταναλώνεται κατά τη χρήση μπορεί να ελαττωθεί σημαντικά, αν μειώσετε το επίπεδο φωτεινότητας της οθόνης, με αποτέλεσμα να μειώσετε και τα συνολικά έξοδα λειτουργίας.

ΔΙΑΔΙΚΑΣΙΑ ΕΓΚΑΤΑΣΤΑΣΗΣ

- 1 Ανοίξτε τη συσκευασία και βεβαιωθείτε ότι περιλαμβάνονται όλα τα εξαρτήματα.
- 2 Προσαρμόστε τη βάση στην τηλεόραση.
- 3 Συνδέστε μια εξωτερική συσκευή στην τηλεόραση.
- 4 Βεβαιωθείτε ότι η σύνδεση δικτύου είναι διαθέσιμη.

Μπορείτε να χρησιμοποιήσετε τις λειτουργίες δικτύου της τηλεόρασης μόνο όταν υπάρχει σύνδεση δικτύου.

- * Αν ενεργοποιείτε την τηλεόραση για πρώτη φορά μετά την αποστολή της από το εργοστάσιο, η προετοιμασία της τηλεόρασης ενδέχεται να διαρκέσει έως μερικά λεπτά.

ΣΥΝΑΡΜΟΛΟΓΗΣΗ ΚΑΙ ΠΡΟΕΤΟΙΜΑΣΙΑ

Αφαίρεση συσκευασίας

Ελέγξτε αν στη συσκευασία του προϊόντος περιλαμβάνονται τα παρακάτω εξαρτήματα. Αν λείπουν εξαρτήματα, επικοινωνήστε με τον τοπικό αντιπρόσωπο από τον οποίο αγοράσατε το προϊόν. Οι εικόνες σε αυτό το εγχειρίδιο ενδέχεται να διαφέρουν από το πραγματικό προϊόν και τα εξαρτήματα.

ΠΡΟΣΟΧΗ

- Για λόγους ασφαλείας και για να διατηρηθεί η διάρκεια ζωής των προϊόντων, μην χρησιμοποιείτε μη εγκεκριμένα εξαρτήματα.
- Οι ζημιές ή οι τραυματισμοί που οφείλονται στη χρήση μη εγκεκριμένων εξαρτημάτων δεν καλύπτονται από την εγγύηση.
- Ορισμένα μοντέλα έχουν στην οθόνη μια λεπτή μεμβράνη που δεν πρέπει να αφαιρεθεί.

ΣΗΜΕΙΩΣΗ

- Τα εξαρτήματα που παρέχονται μαζί με το προϊόν ενδέχεται να διαφέρουν, ανάλογα με το μοντέλο.
- Τα τεχνικά στοιχεία του προϊόντος ή τα περιεχόμενα αυτού του εγχειριδίου ενδέχεται να αλλάξουν χωρίς προειδοποίηση, σε περίπτωση αναβάθμισης των λειτουργιών του προϊόντος.
- Για την καλύτερη δυνατή σύνδεση, τα βύσματα των καλωδίων HDMI και των συσκευών USB πρέπει να έχουν πάχος μικρότερο από 10 mm και πλάτος μικρότερο από 18 mm. Χρησιμοποιήστε μια επέκταση καλωδίου που υποστηρίζει USB 2.0, εάν το καλώδιο USB ή το USB memory stick δεν ταιριάζει στη θύρα USB της τηλεόρασής σας.

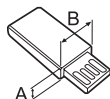
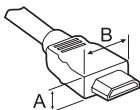

*A ≤ 10 mm

*B ≤ 18 mm

Χρησιμοποιήστε πιστοποιημένο καλώδιο που φέρει το λογότυπο HDMI.

- Αν δεν χρησιμοποιήσετε πιστοποιημένο καλώδιο HDMI, η οθόνη ενδέχεται να μην προβάλλει εικόνα ή μπορεί να προκύψει σφάλμα σύνδεσης.
 - Καλώδιο HDMI® / ™ υψηλής ταχύτητας (Συνιστώμενοι τύποι καλωδίου HDMI)(μέχρι 3 μέτρα)
 - Καλώδιο HDMI® / ™ υψηλής ταχύτητας με Ethernet (Συνιστώμενοι τύποι καλωδίου HDMI)(μέχρι 3 μέτρα)



**Μαγικό τηλεχειριστήριο,
Μπαταρίες (AA)**
(Ανατρέξτε στη σελίδα 22)



Εγχειρίδιο χρήστη



Γυαλιά Cinema 3D
Ο αριθμός των γυαλιών 3D μπορεί να διαφέρει, ανάλογα με το μοντέλο ή τη χώρα.



Κλιπ συγκράτησης καλωδίων
(Ανατρέξτε στη σελίδα A-7)



**Καλώδιο Component
(αρσενικό-θηλυκό)**
(Ανατρέξτε στη σελίδα A-17)

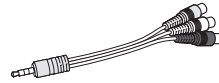

**Καλώδιο Composite
(αρσενικό-θηλυκό)**
(Ανατρέξτε στη σελίδα A-17, A-19)



**Καλώδιο Scart
(αρσενικό-θηλυκό)**
(Ανάλογα με το μοντέλο)
(Ανατρέξτε στη σελίδα A-28)



Βίδες βάσης
5 EA, M4 x L20
(Μόνο για τα μοντέλα 55EG96**)
8 EA, M4 x L20
(Μόνο για τα μοντέλα 65EG96**)
(Ανατρέξτε στη σελίδα A-3, A-5)



Βίδες βάσης
6 EA, M4 x L14
(Μόνο για τα μοντέλα 55EF95**)
(Ανατρέξτε στη σελίδα A-6)

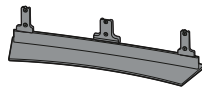

**Σετ βάσης
(Σώμα βάσης /
Βάση στήριξης)**
(Μόνο για τα μοντέλα 55EG96**)
(Ανατρέξτε στη σελίδα A-3)

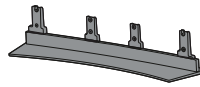

**Σετ βάσης
(Σώμα βάσης /
Βάση στήριξης)**
(Μόνο για τα μοντέλα 65EG96**)
(Ανατρέξτε στη σελίδα A-4)

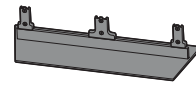

**Σετ βάσης
(Σώμα βάσης /
Βάση στήριξης)**
(Μόνο για τα μοντέλα 55EF95**)
(Ανατρέξτε στη σελίδα A-6)

Προαιρετικά εξαρτήματα

Για τη βελτίωση της ποιότητας, τα προαιρετικά εξαρτήματα ενδέχεται να αλλάξουν ή να τροποποιηθούν χωρίς προειδοποίηση. Για να αγοράσετε αυτά τα εξαρτήματα, επικοινωνήστε με τον αντιπρόσωπό σας. Οι συσκευές αυτές λειτουργούν μόνο με συγκεκριμένα μοντέλα.

AG-F***

Γυαλιά Cinema 3D

AN-MR600

Μαγικό τηλεχειριστήριο

AN-VC550

Έξυπνη Κάμερα

AG-F*DP**

Γυαλιά Dual play

Συσκευή ήχου LG

Συμβατότητα	EG96**	EF95**
AG-F*** Γυαλιά Cinema 3D	•	•
AN-MR600 Μαγικό τηλεχειριστήριο	•	•
AN-VC550 Έξυπνη Κάμερα	•	•
AG-F***DP Γυαλιά Dual play	•	•
Συσκευή ήχου LG	•	•

Το όνομα ή το σχέδιο του μοντέλου ενδέχεται να αλλάξει λόγω αναβάθμισης των λειτουργιών του προϊόντος ή αλλαγών στις συνθήκες ή τις πολιτικές του κατασκευαστή.

Εξαρτήματα και κουμπιά

Τύπος Α : EG96**

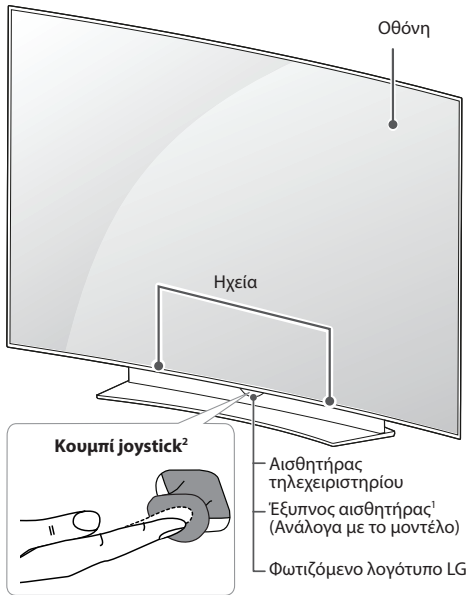

Τύπος Β : EF95**

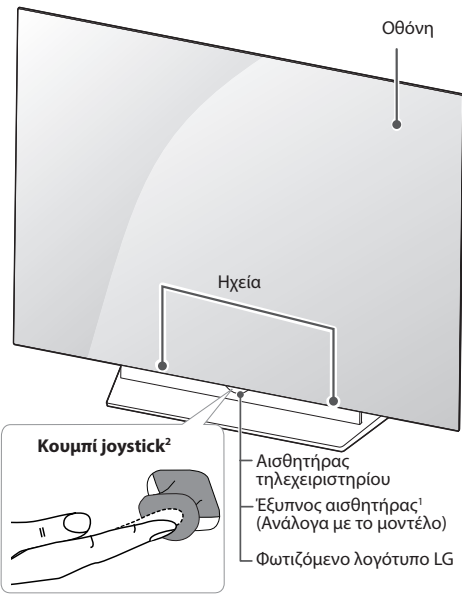

- 1 Έξυπνος αισθητήρας - Προσαρμόζει την ποιότητα και τη φωτεινότητα της εικόνας ανάλογα με το περιβάλλον.
- 2 Κουμπί joystick - Αυτό το κουμπί βρίσκεται κάτω από την οθόνη της τηλεόρασης.





! ΣΗΜΕΙΩΣΗ

- Μπορείτε να ενεργοποιήσετε/απενεργοποιήσετε το Φωτισμό λογότυπου LG ή την ένδειξη τροφοδοσίας μέσω του στοιχείου **ΓΕΝΙΚΑ** στα κύρια μενού.

Χρήση του κουμπιού joystick

Μπορείτε να χρησιμοποιήσετε τις λειτουργίες της τηλεόρασης πατώντας ή μετακινώντας απλώς το κουμπί joystick προς τα επάνω, κάτω, αριστερά ή δεξιά.

Βασικές λειτουργίες

	Ενεργοποίηση	Όταν η τηλεόραση είναι απενεργοποιημένη, τοποθετήστε το δάχτυλό σας στο κουμπί joystick και πατήστε το μία φορά και κατόπιν αφήστε το.
	Απενεργοποίηση	Όταν η τηλεόραση είναι ενεργοποιημένη, τοποθετήστε το δάχτυλό σας στο κουμπί joystick και πατήστε το μία φορά για λίγα δευτερόλεπτα και κατόπιν αφήστε το.
	Έλεγχος έντασης	Τοποθετήστε το δάχτυλό σας πάνω από το κουμπί joystick και πιέστε το προς τα αριστερά/δεξιά, για να ρυθμίσετε το επίπεδο έντασης ήχου που θέλετε.
	Έλεγχος προγραμμάτων	Τοποθετήστε το δάχτυλό σας πάνω από το κουμπί joystick και πιέστε το προς τα επάνω/κάτω, για να περιηγηθείτε στα αποθηκευμένα προγράμματα που θέλετε.







ΣΗΜΕΙΩΣΗ

- Όταν περνάτε το δάχτυλό σας πάνω από το κουμπί joystick και το κατευθύνετε προς τα πάνω, κάτω, αριστερά ή δεξιά, προσέξτε να μην πατήσετε το κουμπί joystick. Αν προηγουμένως έχετε πατήσει το κουμπί joystick, δεν θα μπορέσετε να προσαρμόσετε το επίπεδο της έντασης ήχου και τα αποθηκευμένα προγράμματα.

Ρύθμιση του μενού

Όταν η τηλεόραση είναι ενεργοποιημένη, πατήστε το κουμπί joystick μία φορά. Μπορείτε να ρυθμίσετε τα στοιχεία του μενού μετακινώντας το κουμπί joystick προς τα επάνω, κάτω, αριστερά ή δεξιά.

	Απενεργοποίηση συσκευής.
	Διαγραφή των ενδείξεων που εμφανίζονται στην οθόνη και επιστροφή στην κανονική προβολή τηλεόρασης.
	Αλλαγή της πηγής εισόδου.
	Πρόσβαση στην επιλογή γρήγορων ρυθμίσεων.

Ανύψωση και μετακίνηση της τηλεόρασης

Πριν από τη μετακίνηση ή την ανύψωση της τηλεόρασης, διαβάστε τις ακόλουθες οδηγίες για την αποφυγή πρόκλησης γρατζουνιών ή βλάβης στην τηλεόραση και για την ασφαλή μεταφορά της, ανεξαρτήτως τύπου και μεγέθους συσκευής.

ΠΡΟΣΟΧΗ

- Μην αγγίζετε την οθόνη, καθώς ενδέχεται να προκληθεί ζημιά στην οθόνη.

- Συνιστάται η μεταφορά της τηλεόρασης στην αρχική της συσκευασία.
- Πριν από τη μετακίνηση ή την ανύψωση της τηλεόρασης, αποσυνδέστε το καλώδιο τροφοδοσίας και όλα τα καλώδια.
- Κατά τη μεταφορά της τηλεόρασης, η οθόνη πρέπει να είναι στραμμένη προς την αντίθετη κατεύθυνση από σας για να μην προκληθεί ζημιά.



- Κρατήστε σταθερά το επάνω και το κάτω μέρος του πλαισίου της τηλεόρασης. Μην κρατάτε το διαφανές τμήμα, το ηχείο ή το πλέγμα του ηχείου.

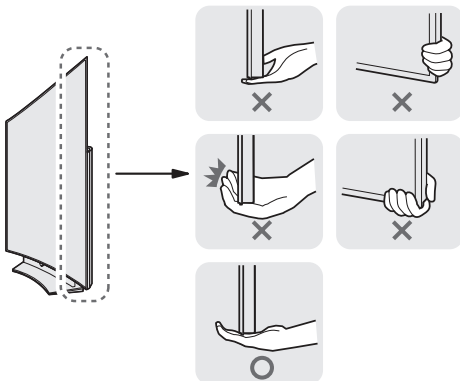

- Για τη μεταφορά μεγάλων τηλεοράσεων, απαιτούνται τουλάχιστον 2 άτομα.
- Αν μεταφέρετε την τηλεόραση με τα χέρια, κρατήστε τη όπως φαίνεται στην παρακάτω εικόνα.

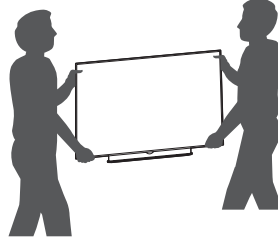

- Αποφύγετε τους κραδασμούς και τις ισχυρές δονήσεις κατά τη μεταφορά της τηλεόρασης.
- Κατά τη μεταφορά της τηλεόρασης, κρατήστε τη σε κατακόρυφη θέση, μην τη γυρνάτε ποτέ στο πλάι και μην τη γέρνετε αριστερά ή δεξιά.
- Μην ασκείτε υπερβολική πίεση στο πλαίσιο του σκελετού καθώς ενδέχεται να προκαλέσετε ζημιά στην οθόνη.
- Όταν μετακινείτε την τηλεόραση, φροντίστε να την κρατάτε σε όρθια (κάθετη) θέση. Μην την κρατάτε οριζόντια και μην την γέρνετε.
- Κατά το χειρισμό της τηλεόρασης, προσέξτε μην προκαλέσετε βλάβη στο κουμπί joystick που προεξέχει.

Επιτραπέζια τοποθέτηση

- 1 Σηκώστε και τοποθετήστε την τηλεόραση σε κατακόρυφη θέση επάνω σε ένα τραπέζι.
 - Αφήστε απόσταση (τουλάχιστον) 10 εκ. από τον τοίχο για επαρκή εξαερισμό.

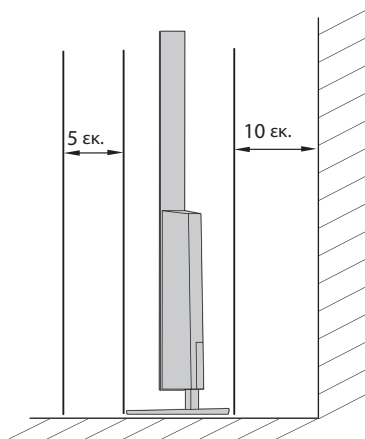
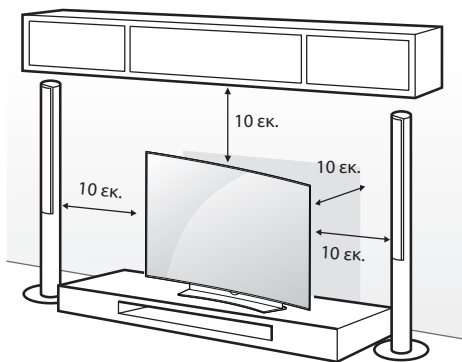

- 2 Συνδέστε το καλώδιο τροφοδοσίας σε μια πρίζα.

ΠΡΟΣΟΧΗ

- Μην τοποθετείτε την τηλεόραση κοντά ή επάνω σε πηγές θερμότητας, καθώς ενδέχεται να προκληθεί πυρκαγιά ή άλλη βλάβη.

Στερέωση της τηλεόρασης σε τοίχο

(Η λειτουργία αυτή δεν είναι διαθέσιμη σε όλα τα μοντέλα.)

Για ασφαλή χρήση της επιτραπέζιας βάσης, βεβαιωθείτε ότι την έχετε στερεώσει καλά στον τοίχο.

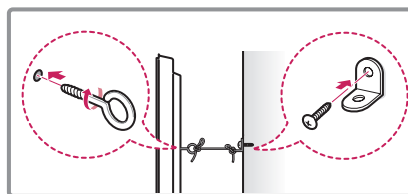
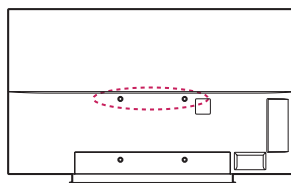

- 1 Τοποθετήστε και σφίξτε τους κρίκους ανάρτησης ή τα υποστηρίγματα και τις βίδες στο πίσω μέρος της τηλεόρασης.
 - Αν έχουν τοποθετηθεί βίδες στη θέση των κρίκων ανάρτησης, αφαιρέστε πρώτα τις βίδες.
- 2 Στερεώστε με τις βίδες τα υποστηρίγματα στον τοίχο. Ευθυγραμμίστε τη θέση της επιτοίχιας βάσης και των κρίκων ανάρτησης στο πίσω μέρος της τηλεόρασης.
- 3 Συνδέστε καλά τους κρίκους ανάρτησης και τα υποστηρίγματα τοίχου με ένα ανθεκτικό σκοινί. Βεβαιωθείτε ότι το σκοινί βρίσκεται σε οριζόντια θέση προς την επίπεδη επιφάνεια.

ΠΡΟΣΟΧΗ

- Βεβαιωθείτε ότι τα παιδιά δεν μπορούν να σκαφαλώσουν ή να κρεμαστούν από την τηλεόραση.

ΣΗΜΕΙΩΣΗ

- Χρησιμοποιήστε μια βάση στήριξης ή ένα έπιπλο που είναι αρκετά μεγάλο και ανθεκτικό για την ασφαλή τοποθέτηση της τηλεόρασης.
- Υποστηρίγματα, κρίκοι και σκοινιά δεν παρέχονται. Μπορείτε να αποκτήσετε επιπλέον αξεσουάρ από τον τοπικό προμηθευτή.

Επιτοίχια τοποθέτηση

Συνδέστε προσεκτικά μια προαιρετική επιτοίχια βάση στήριξης στο πίσω μέρος της τηλεόρασης και τοποθετήστε την επιτοίχια βάση στήριξης σε έναν στερεό τοίχο κάθετα προς το δάπεδο. Αν θέλετε να τοποθετήσετε την τηλεόραση σε άλλα δομικά υλικά, απευθυνθείτε σε εξειδικευμένο προσωπικό.

Η LG συνιστά την πραγματοποίηση της επιτοίχιας τοποθέτησης από εξειδικευμένο επαγγελματία. Συνιστάται η χρήση της επιτοίχιας βάσης στήριξης της LG.

Όταν δεν χρησιμοποιείτε την επιτοίχια βάση στήριξης της LG, χρησιμοποιείτε μια επιτοίχια βάση στήριξης η οποία επιτρέπει την κατάλληλη στερέωση της συσκευής στον τοίχο και αφήνει επαρκή χώρο για τη σύνδεση εξωτερικών συσκευών.

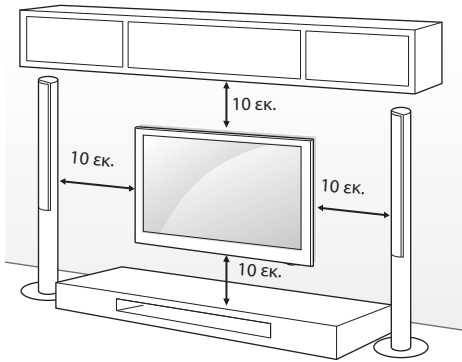

Χρησιμοποιείτε βίδες και επιτοίχιας βάσεις στήριξης που πληρούν το πρότυπο VESA. Οι κανονικές διαστάσεις των κιτ επιτοίχιας στήριξης περιγράφονται στον παρακάτω πίνακα.

Προαιρετικά εξαρτήματα (Επιτοίχια βάση στήριξης)

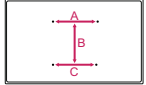
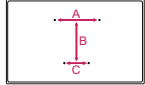
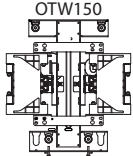
Μοντέλο	55EG96**	65EG96** 55/65EF95**
VESA (A x B x C)	200 x 339.7 x 195.3 	200 x 330 x 120 
Κανονική βίδα	M6	
Αριθμός βιδών	4	
Επιτοίχια βάση στήριξης		

ΠΡΟΣΟΧΗ

- Αποσυνδέστε πρώτα το καλώδιο τροφοδοσίας και, στη συνέχεια, μετακινήστε ή εγκαταστήστε την τηλεόραση. Διαφορετικά, υπάρχει κίνδυνος ηλεκτροπληξίας.
- Αν εγκαταστήσετε την τηλεόραση στην οροφή ή σε επικλινή τοίχο, υπάρχει κίνδυνος να πέσει και να προκαλέσει σοβαρό τραυματισμό. Χρησιμοποιήστε μια εγκεκριμένη επιτοίχια βάση στήριξης της LG και επικοινωνήστε με τον τοπικό αντιπρόσωπο ή με εξειδικευμένο προσωπικό. Λάβετε υπόψη πως η χρήση επιτοίχιας βάσης στήριξης άλλου κατασκευαστή δεν καλύπτεται από την εγγύηση.
- Μην σφίγγετε υπερβολικά τις βίδες. Ενδέχεται να προκληθεί ζημιά στην τηλεόραση και να ακυρωθεί η εγγύηση.
- Χρησιμοποιήστε βίδες και επιτοίχιας βάσεις στήριξης που ικανοποιούν το πρότυπο VESA. Η εγγύηση δεν καλύπτει ζημιές ή τραυματισμούς που οφείλονται σε κακή χρήση ή στη χρήση ακατάλληλων εξαρτημάτων.

ΣΗΜΕΙΩΣΗ

- Χρησιμοποιήστε τις βίδες που αναφέρονται στις προδιαγραφές βιδών του προτύπου VESA.
- Το κιτ επιτοίχιας στήριξης περιλαμβάνει ένα εγχειρίδιο εγκατάστασης και τα απαραίτητα εξαρτήματα.
- Η επιτοίχια βάση στήριξης είναι προαιρετική. Μπορείτε να αγοράσετε πρόσθετα εξαρτήματα από τον τοπικό αντιπρόσωπο.
- Το μήκος των βιδών ενδέχεται να διαφέρει, ανάλογα με την επιτοίχια βάση στήριξης. Βεβαιωθείτε ότι χρησιμοποιείτε βίδες με το κατάλληλο μήκος.
- Για περισσότερες πληροφορίες, ανατρέξτε στο εγχειρίδιο που παρέχεται με την επιτοίχια βάση στήριξης.

ΛΕΙΤΟΥΡΓΙΕΣ ΜΑΓΙΚΟΥ ΤΗΛΕΧΕΙΡΙΣΤΗΡΙΟΥ

Όταν εμφανίζεται το μήνυμα "Η ισχύς της μπαταρίας του μαγικού τηλεχειριστηρίου είναι χαμηλή. Αντικαταστήστε την μπαταρία.", αντικαταστήστε την μπαταρία. Για να αντικαταστήσετε τις μπαταρίες, ανοίξτε το κάλυμμα των μπαταριών και τοποθετήστε τις νέες μπαταρίες (1,5 V AA). Οι πόλοι (+) και (-) πρέπει να ταιριάζουν με τις ενδείξεις στο εσωτερικό της θήκης. Στη συνέχεια, κλείστε το κάλυμμα των μπαταριών. Όταν χρησιμοποιείτε το τηλεχειριστήριο, πρέπει να το στρέψετε προς τον αισθητήρα τηλεχειρισμού της τηλεόρασης.

Για να αφαιρέσετε τις μπαταρίες, εκτελέστε τα βήματα τοποθέτησης με την αντίθετη σειρά.

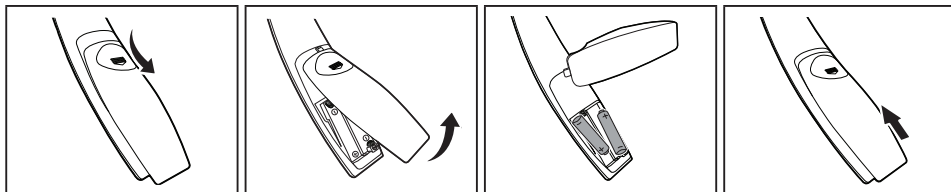

ΠΡΟΣΟΧΗ

- Μην συνδυάζετε παλιές και καινούργιες μπαταρίες, καθώς υπάρχει κίνδυνος βλάβης στο τηλεχειριστήριο.

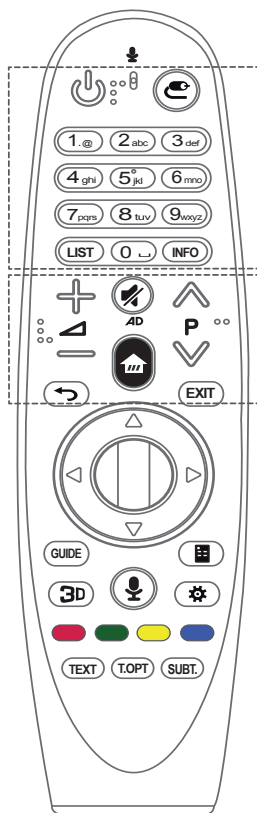

⏻ (ΛΕΙΤΟΥΡΓΙΑ) Ενεργοποίηση ή απενεργοποίηση της τηλεόρασης.

⏮ (ΕΙΣΟΔΟΣ) Αλλαγή της πηγής εισόδου.

Αριθμητικά πλήκτρα Πληκτρολόγηση αριθμών.

LIST Πρόσβαση στη λίστα των αποθηκευμένων καναλιών ή προγραμμάτων.

⏪ (Κενό διάστημα) Αφήνει ένα κενό διάστημα στο πληκτρολόγιο της οθόνης.

INFO Προβολή των πληροφοριών για τα τρέχοντα κανάλια ή προγράμματα στην οθόνη.

⏴ ⏵ Προσαρμογή του επιπέδου έντασης του ήχου.

⏴ P ⏵ Κύλιση στα αποθηκευμένα κανάλια ή προγράμματα.

🔇 (MUTE) Απενεργοποίηση όλων των ήχων.

* Πατώντας παρατεταμένα το κουμπί **🔇 AD**, ενεργοποιείται η λειτουργία περιγραφής εικόνας/ήχου. (Ανάλογα με το μοντέλο)

⏮ (ΑΡΧΙΚΟ ΜΕΝΟΥ) Πρόσβαση στο αρχικό μενού.

⏪ (ΠΙΣΩ) Επιστροφή στην προηγούμενη οθόνη.

EXIT Διαγραφή όλων των μηνυμάτων από την οθόνη και επιστροφή στην παρακολούθηση της τελευταίας εισόδου.

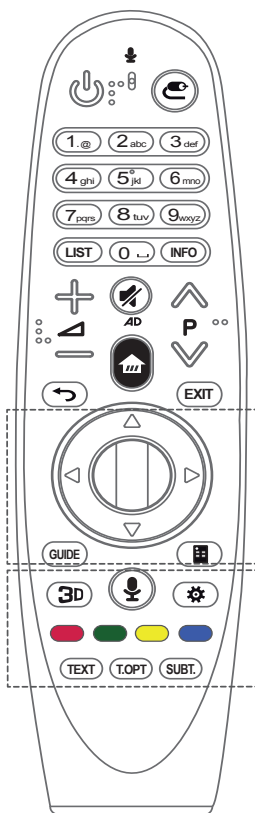

⓪ Τροχού (OK) Πατήστε το κουμπί Τροχού στο κέντρο, για να επιλέξετε μενού. Χρησιμοποιήστε το κουμπί Τροχού για να αλλάξετε κανάλια ή προγράμματα.

△▽◀▶ Κουμπιά πλοήγησης (επάνω/κάτω/αριστερά/δεξιά)

Πατήστε το επάνω, κάτω, αριστερό ή δεξιά κουμπί για να περιηγηθείτε στο μενού. Αν πατήσετε τα κουμπιά △▽◀▶ ενώ χρησιμοποιείται ο δείκτης, τότε ο δείκτης θα εξαφανιστεί και το τηλεχειριστήριο Magic θα λειτουργεί ως κανονικό τηλεχειριστήριο.

Για να εμφανίσετε ξανά το δείκτη στην οθόνη, κουνήστε το τηλεχειριστήριο Magic δεξιά-αριστερά.

GUIDE Εμφάνιση του οδηγού καναλιών ή προγραμμάτων.

☰ (Τηλεχειριστήριο οθόνης) Εμφάνιση του τηλεχειριστηρίου οθόνης.

*Πρόσβαση στο μενού του τηλεχειριστηρίου παγκόσμιας χρήσης σε ορισμένες περιοχές. (Ανάλογα με το μοντέλο)

3D Χρησιμοποιείται για την προβολή βίντεο 3D. (Ανάλογα με το μοντέλο)

🎤 (Φωνητική αναγνώριση)

Για τη χρήση της λειτουργίας φωνητικής αναγνώρισης απαιτείται σύνδεση δικτύου.

1. Πατήστε το κουμπί φωνητικής αναγνώρισης.
2. Μιλήστε μόλις εμφανιστεί το παράθυρο φωνής στο αριστερό μέρος της οθόνης της τηλεόρασης.

- Κρατάτε το τηλεχειριστήριο Magic σε απόσταση έως και 10 εκ. από το πρόσωπό σας.

- Η αναγνώριση φωνής ενδέχεται να αποτύχει αν μιλάτε υπερβολικά γρήγορα ή αργά.

- Το ποσοστό επιτυχίας της αναγνώρισης μπορεί να διαφέρει ανάλογα με τα χαρακτηριστικά του χρήστη (φωνή, προφορά, τόνος και ταχύτητα ομιλίας) και το περιβάλλον (θόρυβος και ένταση ήχου της τηλεόρασης).

⚙️ (Γρήγορες ρυθμίσεις) Πρόσβαση στην επιλογή γρήγορων ρυθμίσεων.

Χρωματιστά κουμπιά Χρησιμοποιούνται για την πρόσβαση σε ειδικές λειτουργίες ορισμένων μενού.



(🔴: Κόκκινο, 🟢: Πράσινο, 🟡: Κίτρινο, 🔵: Μπλε)

Κουμπιά TELETEXT(TEXT, T.OPT) Αυτά τα κουμπιά χρησιμοποιούνται για το teletext.





SUBT. Επαναφορά των προτιμώμενων υπότιτλων στην ψηφιακή λειτουργία.

Καταχώρηση του μαγικού τηλεχειριστηρίου





Τρόπος καταχώρησης του τηλεχειριστηρίου Magic

 <p>(Τροχού)</p>	<p>Για να χρησιμοποιήσετε το τηλεχειριστήριο Magic, θα πρέπει πρώτα να το συζεύξετε με την τηλεόρασή σας.</p> <ol style="list-style-type: none"> 1 Τοποθετήστε μπαταρίες στο τηλεχειριστήριο Magic και ενεργοποιήστε την τηλεόραση. 2 Στρέψτε το τηλεχειριστήριο Magic προς την τηλεόραση και πατήστε το κουμπί  Τροχού (OK) στο τηλεχειριστήριο. <p>* Αν η καταχώρηση του τηλεχειριστηρίου Magic στην τηλεόραση αποτύχει, προσπαθήστε και πάλι αφού απενεργοποιήσετε και ενεργοποιήσετε ξανά την τηλεόραση.</p>
--	--

Τρόπος κατάργησης της καταχώρησης του τηλεχειριστηρίου Magic

 <p>(ΠΙΣΩ)</p>  <p>(ΑΡΧΙΚΟ ΜΕΝΟΥ)</p>	<p>Πατήστε ταυτόχρονα τα κουμπιά  (ΠΙΣΩ) και  (ΑΡΧΙΚΟ ΜΕΝΟΥ) για πέντε δευτερόλεπτα, για να καταργήσετε τη σύζευξη του τηλεχειριστηρίου Magic με την τηλεόρασή σας.</p> <p>* Αν πατήσετε παρατεταμένα το κουμπί EXIT μπορείτε να ακυρώσετε και να καταχωρήσετε εκ νέου το τηλεχειριστήριο Magic.</p>
---	---

Τρόπος χρήσης του μαγικού τηλεχειριστηρίου



	<ul style="list-style-type: none"> • Κουνήστε ελαφρά το τηλεχειριστήριο Magic δεξιά-αριστερά ή πατήστε τα κουμπιά  (ΑΡΧΙΚΟ ΜΕΝΟΥ),  (ΕΙΣΟΔΟΣ),  3D για να εμφανιστεί ο δείκτης στην οθόνη. (Σε ορισμένα μοντέλα τηλεοράσεων, ο δείκτης θα εμφανιστεί όταν πατήσετε το κουμπί  Τροχού (OK).) • Ο δείκτης εξαφανίζεται, αν δεν χρησιμοποιηθεί για κάποιο χρονικό διάστημα ή αν το τηλεχειριστήριο Magic τοποθετηθεί σε επίπεδη επιφάνεια. • Αν ο δείκτης δεν ανταποκρίνεται ομαλά, μπορείτε να κάνετε επαναφορά του δείκτη μετακινώντας τον στο άκρο της οθόνης. • Οι μπαταρίες του τηλεχειριστηρίου Magic εξαντλούνται ταχύτερα από ό,τι εκείνες ενός κανονικού τηλεχειριστηρίου, εξαιτίας των πρόσθετων δυνατοτήτων.
---	--

Προφυλάξεις που πρέπει να λαμβάνετε κατά τη χρήση του μαγικού τηλεχειριστηρίου

- Χρησιμοποιήστε το τηλεχειριστήριο εντός του καθορισμένου εύρους (σε απόσταση έως 10 μέτρων). Ενδέχεται να υπάρχουν προβλήματα επικοινωνίας κατά τη χρήση της συσκευής εκτός της περιοχής κάλυψης ή αν υπάρχουν εμπόδια εντός της περιοχής κάλυψης.
- Ανάλογα με τα αξεσουάρ, ενδέχεται να υπάρχουν προβλήματα επικοινωνίας. Συσκευές όπως φούρνοι μικροκυμάτων και ασύρματα δίκτυα LAN χρησιμοποιούν την ίδια ζώνη συχνοτήτων (2,4 GHz) με το τηλεχειριστήριο Magic. Μπορεί να προκληθούν προβλήματα στην επικοινωνία.
- Το τηλεχειριστήριο Magic ενδέχεται να μην λειτουργεί σωστά αν υπάρχει ασύρματος δρομολογητής (AP) σε απόσταση 1 μέτρου από την τηλεόραση. Ο ασύρματος δρομολογητής θα πρέπει να βρίσκεται σε απόσταση μεγαλύτερη του 1 μέτρου από την τηλεόραση.
- Μην αποσυναρμολογείτε ή εκθέτετε σε θερμότητα την μπαταρία.
- Μην ρίχνετε κάτω την μπαταρία. Αποφύγετε τους υπερβολικούς κραδασμούς στην μπαταρία.
- Η λανθασμένη τοποθέτηση της μπαταρίας μπορεί να προκαλέσει έκρηξη.

ΧΡΗΣΗ ΤΟΥ ΟΔΗΓΟΥ ΧΡΗΣΗΣ

Ο Οδηγός χρήσης σας επιτρέπει να αποκτήσετε εύκολη πρόσβαση στις λεπτομερείς πληροφορίες της τηλεόρασης.

- 1 Πατήστε το κουμπί  (**ΑΡΧΙΚΟ ΜΕΝΟΥ**) για να ανοίξετε το Κεντρικό μενού.
- 2 Επιλέξτε **Οδηγός χρήσης** και πατήστε το κουμπί  (**Τροχού(OK)**).



ΣΥΝΤΗΡΗΣΗ

Καθαρισμός της τηλεόρασης

Καθαρίζετε τακτικά την τηλεόραση για τη διατήρηση της βέλτιστης απόδοσης και την επέκταση της διάρκειας ζωής του προϊόντος.



ΠΡΟΣΟΧΗ

- Βεβαιωθείτε ότι έχετε απενεργοποιήσει την τηλεόραση και έχετε αποσυνδέσει το καλώδιο τροφοδοσίας και όλα τα άλλα καλώδια.
- Όταν δεν χρησιμοποιείτε την τηλεόραση για μεγάλο χρονικό διάστημα, αποσυνδέετε το καλώδιο τροφοδοσίας από την πρίζα για την αποφυγή πρόκλησης ζημιάς από κεραυνούς ή αυξομειώσεις της ηλεκτρικής τάσης.

Οθόνη, πλαίσιο, έπιπλο και βάση

- Για να απομακρύνετε τη σκόνη ή τους ρύπους, σκουπίστε την επιφάνεια με ένα στεγνό, καθαρό και μαλακό πανί.
- Για να απομακρύνετε την έντονη βρωμιά, σκουπίστε την επιφάνεια με ένα μαλακό πανί, το οποίο έχετε βρέξει ελαφρώς με καθαρό νερό ή ήπιο καθαριστικό διάλυμα. Στη συνέχεια, σκουπίστε αμέσως την επιφάνεια με ένα στεγνό πανί.



ΠΡΟΣΟΧΗ

- Μην αγγίζετε την οθόνη, καθώς ενδέχεται να προκληθεί ζημιά στην οθόνη.
- Μην πιέζετε, τρίβετε ή χτυπάτε την επιφάνεια της οθόνης με τα νύχια σας ή με αιχμηρά αντικείμενα, καθώς ενδέχεται να προκληθούν γρατσουνιές και παραμορφώσεις της εικόνας.
- Μην χρησιμοποιείτε χημικά, γιατί ενδέχεται να προκαλέσουν φθορά στο προϊόν.
- Μην ψεκάζετε υγρά στην επιφάνεια της τηλεόρασης. Αν εισέλθει νερό στο εσωτερικό της τηλεόρασης, ενδέχεται να προκληθεί πυρκαγιά, ηλεκτροπληξία ή δυσλειτουργία.

Καλώδιο τροφοδοσίας

Απομακρύνετε τακτικά τη συσσωρευμένη σκόνη ή βρωμιά από το καλώδιο τροφοδοσίας.

ΑΝΤΙΜΕΤΩΠΙΣΗ ΠΡΟΒΛΗΜΑΤΩΝ

Πρόβλημα	Λύση
Δεν είναι δυνατός ο χειρισμός της τηλεόρασης με το τηλεχειριστήριο.	<ul style="list-style-type: none"> • Ελέγξτε τον αισθητήρα τηλεχειρισμού του προϊόντος και προσπαθήστε ξανά. • Ελέγξτε αν υπάρχουν εμπόδια μεταξύ του προϊόντος και του τηλεχειριστήριου. • Ελέγξτε την κατάσταση των μπαταριών και αν έχουν τοποθετηθεί σωστά (⊕ με ⊕, ⊖ με ⊖).
Δεν εμφανίζεται εικόνα και δεν ακούγεται ήχος.	<ul style="list-style-type: none"> • Ελέγξτε αν το προϊόν είναι ενεργοποιημένο. • Ελέγξτε αν το καλώδιο τροφοδοσίας είναι συνδεδεμένο στην πρίζα. • Συνδέστε άλλα προϊόντα, για να ελέγξετε αν έχει πρόβλημα η πρίζα.
Η τηλεόραση απενεργοποιεί-ται ξαφνικά.	<ul style="list-style-type: none"> • Ελέγξτε τις ρυθμίσεις τροφοδοσίας. Ενδέχεται να διακόπηκε η τροφοδοσία. • Ελέγξτε εάν τα στοιχεία Αυτόματη αναμονή (Ανάλογα με το μοντέλο) / Χρονοπρογραμματισμός αδράνειας / Απενεργοποίηση χρονόμετρου είναι ενεργοποιημένα στις ρυθμίσεις ΧΡΟΝΟΔΙΑΚΟΠΤΕΣ. • Αν δεν υπάρχει σήμα ενώ είναι ενεργοποιημένη η τηλεόραση, η τηλεόραση θα απενεργοποιηθεί αυτόματα έπειτα από 15 λεπτά αδράνειας.
Κατά τη σύνδεση σε υπολογιστή (HDMI / DVI), προβάλλεται η ένδειξη "Δεν υπάρχει σήμα" ή "Μη έγκυρη μορφή".	<ul style="list-style-type: none"> • Ενεργοποίηση/απενεργοποίηση της τηλεόρασης με χρήση του τηλεχειριστήριου. • Επανασύνδεση του καλωδίου HDMI. • Επανεκκίνηση του υπολογιστή με την τηλεόραση ενεργοποιημένη.

ΠΡΟΔΙΑΓΡΑΦΕΣ

(Μόνο για τα μοντέλα EG96**, EF95**)

Προδιαγραφές ασύρματης μονάδας (LGSBW41)			
ασύρματου LAN		Bluetooth	
Πρότυπο	IEEE 802.11a/b/g/n	Πρότυπο	Bluetooth έκδοση 4.0
Εύρος συχνοτήτων	2400 έως 2483,5 MHz 5150 έως 5250 MHz 5725 έως 5850 MHz(Για χώρες εκτός Ε.Ε.)	Εύρος συχνοτήτων	2400 ~ 2483,5 MHz
Ισχύς εξόδου (μέγ.)	802.11a: 13 dBm 802.11b: 15 dBm 802.11g: 14 dBm 802.11n - 2,4GHz: 16 dBm 802.11n - 5GHz: 16 dBm	Ισχύς εξόδου (μέγ.)	Έως 10 dBm
<ul style="list-style-type: none"> • Επειδή το κανάλι ζώνης που χρησιμοποιείται στη χώρα μπορεί να διαφέρει, ο χρήστης δεν μπορεί να αλλάξει ή να ρυθμίσει τη συχνότητα λειτουργίας. Αυτό το προϊόν έχει ρυθμιστεί για τον πίνακα τοπικών συχνοτήτων. • Αυτή η συσκευή πρέπει να εγκαθίσταται και να λειτουργεί τουλάχιστον σε απόσταση 20 εκατοστών από το σώμα σας. Αυτή η πρόταση αφορά τη γενική δήλωση ενημέρωσης για το περιβάλλον χρήστη. 			
<h1>CE 0197</h1>			





UPORABNIŠKI PRIROČNIK Televizor OLED

Pred uporabo monitorja natančno preberite ta priročnik in ga shranite za prihodnjo uporabo.

KAZALO

3 LICENCE

3 INFORMACIJE O OBVESTILU O ODPRTOKODNI PROGRAMSKI OPREMI

4 VARNOSTNA NAVODILA

- 11 - Ogljed 3D-slik
(samo 3D-modeli)

13 POSTOPEK NAMESTITVE

14 SESTAVLJANJE IN NAMEŠČANJE

- 14 Vsebina paketa
16 Naprodaj ločeno
17 Deli in gumbi
18 - Uporaba gumba igralne palice
19 Dvigovanje in premikanje televizorja
20 Nameščanje na mizo
21 Nameščanje na steno

22 FUNKCIJE ČAROBNEGA DALJINSKEGA UPRAVLJALNIKA

- 24 Registracija čarobnega daljinskega upravljalnika
24 Uporaba čarobnega daljinskega upravljalnika
25 Previdnostni ukrepi pri uporabi čarobnega
daljinskega upravljalnika

25 UPORABA UPORABNIŠKEGA PRIROČNIKA

26 VZDRŽEVANJE

- 26 Čiščenje televizorja
26 - Zaslon, okvir, ohišje in stojalo
26 - Napajalni kabel

27 ODPRAVLJANJE TEŽAV

27 SPECIFIKACIJE



OPOZORILO

- Če opozorila ne upoštevate, tvegate hude telesne poškodbe oziroma nevarnost nesreče ali smrti.



POZOR

- Če tega opozorila ne upoštevate, tvegate lažje telesne poškodbe in poškodbe izdelka.



OPOMBA

- Opomba navaja informacije za lažje razumevanje in varno uporabo izdelka. Pred uporabo izdelka natančno preberite opombo.

LICENCE

Podprte licence so odvisne od modela. Za dodatne informacije o licencah obiščite spletno mesto www.lg.com.



INFORMACIJE O OBVESTILU O ODPRTOKODNI PROGRAMSKI OPREMI

Če želite pridobiti izvorno kodo z licencami GPL, LGPL, MPL in z drugimi odprtokodnimi licencami, ki jo vsebuje ta izdelek, obiščite spletno mesto <http://opensource.lge.com>. Poleg izvorne kode so za prenos na voljo še vsi omenjeni licenčni pogoji, zavrnitve jamstva in obvestila o avtorskih pravicah.

Družba LG Electronics vam bo priskrbelo tudi izvorno odprto kodo na CD-ju za ceno, ki pokriva stroške distribucije (na primer stroške za medij, pošiljanje in obdelavo), če to zahtevate po e-pošti na naslov opensource@lge.com. Ponudba velja tri (3) leta od datuma nakupa izdelka.

VARNOSTNA NAVODILA



Pred uporabo izdelka pozorno preberite varnostne ukrepe.

OPOZORILO



- Televizorja in daljinskega upravljalnika ne namestite v naslednja okolja:
 - na neposredno sončno svetlobo;
 - v prostor z visoko zračno vlažnostjo, kot je kopalnica;
 - v bližino virov toplote, kot so štedilniki in druge naprave, ki oddajajo toploto;
 - v bližino kuhinjskih pultov ali vlažilnikov zraka, kjer bi lahko izpostavljen pari ali olju;
 - v območje, kjer bi bil izpostavljen dežju ali vetru;
 - v bližino posod z vodo, kot so vaze.

V nasprotnem primeru tvegate požar, električni udar, okvare ali deformacije izdelka.



- Naprave ne nameščajte na mesto, kjer bi lahko bila izpostavljena prahu. Lahko predstavlja nevarnost požara.



- Omrežni vtič je pripomoček za odklop iz električnega omrežja. Vtič mora biti vedno na voljo za uporabo.



- Vtiča se ne dotikajte z mokrimi rokami. Če je kabelski priključek moker ali prašen, ga povsem osušite oziroma z njega obrišite prah. Zaradi vlage bi lahko prišlo do električnega udara.



- Napajalni kabel priklopite v ozemljeno omrežje. (Razen pri neozemljenih napravah.) V nasprotnem primeru tvegate električni udar ali poškodbe.



- Napajalni kabel trdno priklopite. Če napajalni kabel ni trdno priklopljen, lahko pride do požara.



- Napajalni kabel ne sme priti v stik z vročimi predmeti, na primer z grelniki. Lahko bi prišlo do požara ali električnega udara.



- Na napajalne kable ne postavljajte težkih predmetov ali samega izdelka. Lahko bi prišlo do požara ali električnega udara.



- Kabel antene na zunanji strani pred vstopom v notranjost prepognite, tako da voda ne bo mogla pritekati v stavbo. Voda bi lahko poškodovala izdelek in povzročila električni udar.



- Če je televizor nameščen na steno, pazite, da ni obešen za napajalni ali signalni kabel na hrbtni strani televizorja. Lahko bi prišlo do požara ali električnega udara.

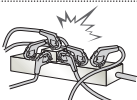

- Ne priklopite preveč električnih naprav na en sam razdelilnik. Lahko bi prišlo do požara zaradi pregrevanja.

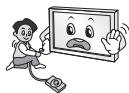

- Pazite, da vam izdelek med priklopom zunanjih naprav ne pade. Lahko bi prišlo do telesnih poškodb ali škode na izdelku.



- Snovi za vpijanje vlage ali vinilno embalažo hranite zunaj dosega otrok. Snovi za vpijanje vlage so strupene, če jih zaužijete. V primeru nenamernega zaužitja pacienta prisilite k bruhanju in odpeljite v najbližjo bolnišnico. Vinilna embalaža predstavlja tveganje zaдушitve. Hranite jo zunaj dosega otrok.



- Otrokom ne pustite plezanja ali obešanja na televizor. Televizor bi se lahko prevrnil in povzročil hude poškodbe.



- Izrabljene baterije zavržite odgovorno, da jih ne bo mogel zaužiti otrok. Če jih otrok vendarle zaužije, nemudoma poiščite zdravniško pomoč.



- Če je en konec napajalnega kabla priključen v stensko vtičnico, v drugi konec ne vstavljajte prevodnikov (kot je kovinska paličica). Poleg tega se ne dotaknite napajalnega kabla tik po tem, ko ga vstavite v vtičnico. S tem bi tvegali električni udar. (odvisno od modela)



- Blizu naprave ne postavljajte ali hranite vnetljivih snovi. Neprevidno ravnanje z vnetljivimi snovmi lahko privede do eksplozije ali požara.



- V izdelek ne vstavljajte kovinskih predmetov, na primer kovancev, lasnih igel, paličic in žic, ali vnetljivih predmetov, na primer papirja ali vžigalic. Še zlasti bodite previdni v prisotnosti otrok. Lahko bi prišlo do električnega udara, požara ali poškodb. Če v izdelek pade predmet, izključite napajalni kabel in se obrnite na servisni center.



- Izdelka ne škropite z vodo ali ga čistite z vnetljivimi sredstvi (razredčila ali benzen). Lahko bi prišlo do požara ali električnega udara.



- Izdelka ne izpostavljajte udarcem, vanj ne vstavljajte predmetov in ne tolčite po zaslonu. Sicer lahko pride do električnega udara ali poškodb izdelka.



- Izdelka ali antene se ne dotikajte med nevihto ali bliskanjem. S tem bi tvegali električni udar.



- Če pride do uhajanja plina, izdelka ni dovoljeno odklopiti iz vtičnice. Sobo je treba najprej dobro prezračiti. Lahko bi prišlo do požara ali opeklin zaradi iskrenja.



- Izdelka ne razstavljajte, popravljajte ali spreminjajte sami. Lahko bi prišlo do požara ali električnega udara. Za pregled, umerjanje ali popravilo se obrnite na servisni center.



- V naslednjih primerih nemudoma odklopite izdelek in se obrnite na lokalni servisni center.
 - Izdelek je utrpel udarec.
 - Izdelek je poškodovan.
 - V izdelku so predmeti.
 - Izdelek oddaja dim ali nenavaden vonj.Lahko bi prišlo do požara ali električnega udara.



- Če naprave dlje časa ne boste uporabljali, izključite napajalni kabel. Prah lahko povzroči požar, poškodovana izolacija pa lahko povzroči preskok električne iskre, električni udar ali požar.



- Izdelka ne izpostavljajte kapljanju ali razlitju tekočin, nanj pa tudi ni dovoljeno postavljati predmetov, napolnjenih z vodo, na primer vaz.

- Izdelka ne nameščajte na steno, če bi bil lahko izpostavljen olju ali oljnim hlapom. Izdelek se lahko poškoduje in pade.

**POZOR**

- Napravo namestite na mesto, kjer ni radijskih valov.



- Zunanja antena mora biti dovolj oddaljena od napajalnih vodov, da med njimi ne more priti do stika, tudi če bi antena padla. Lahko bi prišlo do električnega udara.



- Izdelka ne nameščajte na mesta, kot so majave police ali nagnjene površine. Izogibajte se tudi površinam, kjer bi bil izdelek izpostavljen tresljajem, in površinam s šibko nosilnostjo. Izdelek bi lahko padel ali se prevrnil, kar bi lahko povzročilo telesne poškodbe ali škodo na izdelku.



- Pri namestitvi televizorja na stojalo televizor zaščitite pred prevračanjem. Izdelek bi se lahko prevrnil in povzročil hude poškodbe.

- Če nameravate izdelek namestiti na steno, na hrbtno stran namestite vmesnik za stensko namestitev (dodatna oprema). Če namestite komplet za uporabo stenskega nosilca (izbirna oprema), ga dobo pritrdite, da ne pade.

- Uporabljajte samo nastavke in dodatno opremo, ki jo navaja proizvajalec.



- Pri namestitvi antene se posvetujte z usposobljenim serviserjem. Lahko bi prišlo do požara ali električnega udara.

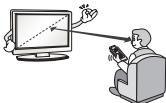

- Priporočamo, da ste pri gledanju televizorja oddaljeni vsaj za 2- do 7-kratno dolžino diagonale zaslona. Po daljšem gledanju v televizor lahko občutite zamegljen vid.

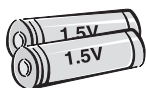

- Uporabljajte samo navedeno vrsto baterij. Lahko bi poškodovali daljinski upravljalnik.

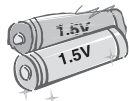

- Ne uporabljajte novih baterij skupaj s starimi. Baterije bi se lahko preglele in začele puščati.

- Baterij ne izpostavljajte prekomerni vročini, na primer neposredni sončni svetlobi, odprtemu ognju in električnim grelnikom.

- V napravo za polnjenje NE vstavljajte baterij, ki niso za polnjenje.



- Med daljinskim upravljalnikom in senzorjem ne sme biti nobenega predmeta.



- Sončna ali druga močna svetloba lahko moti signal daljinskega upravljalnika. V tem primeru zatemnite sobo.

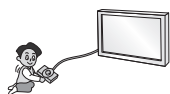

- Za povezavo zunanjih naprav, kot so konzole za videoigre, uporabite dovolj dolge kable. Izdelek bi sicer lahko padel ali se prevrnil, kar bi lahko povzročilo telesne poškodbe ali škodo na izdelku.



- Izdelka ne vklaplajte ali izklaplajte tako, da bi vstavili ali odstranili vtič iz stenske vtičnice. (Vtiča ne uporabljajte kot stikalo.) Lahko bi povzročili mehanske okvare ali električni udar.

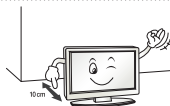

- Sledite spodnjim navodilom za namestitev, da se izognete pregrevanju izdelka.
 - Razdalja med izdelkom in steno mora biti večja od 10 cm.
 - Izdelka ne namestite na mesto s slabim prezračevanjem (na primer na polico ali v omaro).
 - Izdelka ne namestite na preprogo ali blazino.
 - Prepričajte se, da zračnika ne prekriva prt ali zavesa.

V nasprotnem primeru bi lahko prišlo do požara.

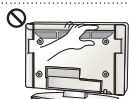

- Pazite, da se po daljšem delovanju televizorja ne dotaknete prezračevalnih odprtin, saj se lahko močno segrejejo. To ne vpliva na delovanje ali zmogljivost izdelka.

- Redno preverjajte kabel naprave. Če opazite poškodbe ali poslabšanje stanja, kabel odklopite, prenehajte z uporabo naprave in poskrbite, da ga pooblaščen servisler zamenja z ustreznim nadomestnim kablom.



- Nožice vtiča in vtičnico zaščitite pred nabiranjem prahu. Lahko predstavlja nevarnost požara.



- Napajalni kabel zavarujte pred fizičnimi ali mehanskimi poškodbami, na primer zvijanjem, prelomi, stiskanjem, pripiranjem z vrati ali poškodbami zaradi stopanja. Posebej pozorni bodite na vtiče, vtičnice in izhodno točko kabla iz naprave.



- Na ploščo ne pritiskajte z roko ali ostrim predmetom, kot so žebli ali pisala, in ga ne opraskajte.



- Ne dotikajte se zaslona in obenj ne pritiskajte s prsti. S tem bi lahko povzročili začasna popačenja na zaslonu.



- Pri čiščenju izdelka in njegovih sestavnih delov najprej odklopite napajanje, nato izdelek obrišite z mehko krpo. Zaradi premočnega pritiskanja bi se lahko izdelek opraskal ali spremenil barvo. Ne škropite z vodo ali brišite z mokro krpo. Nikoli ne uporabljajte čistil za steklo, loščil za avtomobile ali industrijskih loščil, abrazivnih sredstev ali voska, benzena, alkohola ali drugih izdelkov, ki bi lahko poškodovali izdelek ali zaslon. Lahko bi prišlo do požara, električnega udara ali poškodovanja izdelka (deformacije, korozija ali zlom).

- Dokler je izdelek priključen na stensko vtičnico (AC), je pod napetostjo tudi, če ga izklopite s stikalom.

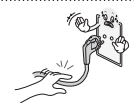

- Kabel odklopite tako, da primete vtič in ga izvlečete. Če se žice v napajalnem kablu iztaknejo, lahko pride do požara.



- Pri premikanju izdelka vedno najprej izklopite napajanje. Nato odklopite napajalne kable, kable antene in vse priključne kable. Lahko bi poškodovali televizor ali napajalni kabel, kar predstavlja nevarnost požara ali povzroči električni udar.



- Izdelek je težak, zato ga naj vam pri odstranjevanju iz embalaže in premikanju kdo pomaga. V nasprotnem primeru bi lahko prišlo do poškodb.



- Enkrat letno se obrnite na servisni center za čiščenje notranjih delov naprave. Nabrani prah lahko povzroči mehanske okvare.



- Servise mora izvajati usposobljeno servisno osebje. Servis je treba opraviti, če je prišlo do kakršnih koli poškodb izdelka, na primer poškodb napajalnega kabla ali vtiča, razlitja tekočine po izdelku, vstavljanja predmetov v izdelek, je bil izdelek izpostavljen dežju ali vlagi, ne deluje normalno ali pa je padel.

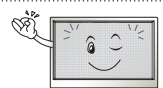

- Če je televizor hladen na dotik, lahko ob vklopu slika rahlo migeta. To je običajno in s televizorjem ni nič narobe.



- Zaslon je napredna plošča z ločljivostjo od dveh do šest milijonov slikovnih pik. Na njem lahko opazite drobne črne pikice ali pikice živih barv (rdeče, modre ali zelene) velikosti 1 ppm. To ne kaže na okvaro izdelka in ne vpliva na njegovo delovanje in zmogljivost. Pojav je prisoten tudi pri izdelkih drugih proizvajalcev in ni podlaga za zamenjavo ali povračilo denarja.



- Svetlost in barva zaslona se lahko spreminjata glede na položaj, s katerega gledate (levo, desno, zgoraj, spodaj).
Pojav je mogoče pripisati lastnostim zaslona. Ni povezan z zmogljivostjo izdelka in ni okvara.



- Dolgotrajno prikazovanje statične slike (kot je logotip kanala, meni na zaslonu, prizor v videoigri ali zaslon računalnika) lahko poškoduje zaslon in povzroči zadržanje slike oz. tako imenovani vtis slik. Ta lahko na zaslonu ostane dlje časa ali pa celo nikoli ne izgine. tako imenovani vtis slik. Garancija izdelka ne krije vtisa slik. Pazite, da zaslon dlje časa ne prikazuje nepremične slike (1 ura ali več za OLED).
Do vtisa slik lahko pride tudi na robovih zaslona, če dlje časa gledate televizijo pri zaslonem razmerju 4:3. Pojav je prisoten tudi pri izdelkih drugih proizvajalcev in ni podlaga za zamenjavo ali povračilo denarja.

• Proizvajanje zvoka

Pokljanje: pokljanje, ki ga je mogoče slišati med gledanjem ali ob izklopu televizorja, povzroča krčenje plastike zaradi sprememb v temperaturi in vlažnosti. Ta zvok je značilen za izdelke, kjer prihaja do toplotnega krčenja in raztezanja. Brnenje električnega vezja/plošče: hitro preklopno vezje, ki posreduje velike količine toka za napajanje izdelka, oddaja nežno brnenje. Brnenje se med izdelki razlikuje.

Tako proizvedeni zvok ne vpliva na zmogljivost in zanesljivost izdelka.

- V bližini televizorja ne uporabljajte visokonapetostnih naprav (npr. električnih muhalnikov). To lahko povzroči okvaro izdelka.

Ogled 3D-slik (samo 3D-modeli)



OPOZORILO

Okolje gledanja

- Čas gledanja
 - Med gledanjem 3D-vsebin si na vsako uro vzemite 5–15 minut premora. Dolgotrajno gledanje 3D-vsebin lahko povzroča glavobol, omotičnost, izčrpanost ali utrujenost oči.

Preobčutljivost na svetlobo in kronične bolezni

- Nekateri uporabniki lahko, če so izpostavljeni utripajočim lučem ali določenim vzorcem v 3D-vsebinah, doživijo napad ali druge neobičajne simptome.
- Če občutite slabost, ste noseči in/ali imate kronično bolezen, kot so epilepsija, srčne napake ali težave s krvnim tlakom, ne glejte 3D-vsebin.
- 3D-vsebine so odsvetovane za uporabnike s stereoslepoto ali drugo okvaro globinskega vidnega zaznavanja. Vidijo lahko podvojene slike ali med ogledom občutijo nelagodje.
- Če imate strabizem (škiljenje), ambliopijo (ste slabovidni) ali astigmatizem, lahko težje zaznavate globino in hitreje občutite utrujenost zaradi podvojenih slik. Priporočamo pogostejše premore, kot so priporočeni za povprečne odrasle gledalce.
- Če imate na levem in desnem očesu različno dioptrijo, to razliko izravnajte pred ogledom 3D-vsebin.

Simptomi, zaradi katerih morate prekiniti ogled 3D-vsebin ali se mu odpovedati

- 3D-vsebin ne glejte, če ste utrujeni zaradi pomanjkanja spanca, delovne preobremenjenosti ali popivanja.
- Če občutite te simptome, prekinite uporabo/ogled 3D-vsebin in počivajte, dokler simptomi ne minejo.
 - Če simptomi ne izginejo, se posvetujte z zdravnikom. Simptomi lahko vključujejo glavobol, bolečine v očeh, omotičnost, slabost, občutek razbijanja srca, zamegljen vid, neudobje, podvojena slika, težave z vidno zaznavo ali utrujenost.

**POZOR****Okolje gledanja**

- Razdalja gledanja
 - Pri gledanju 3D-videov bodite od televizorja oddaljeni vsaj za dolžino dvakratne diagonale zaslona. Če ob ogledu 3D-vsebin občutite nelagodje, se odmaknite dlje od televizorja.

Starost gledanja

- Otroci
 - Uporaba oziroma ogled 3D-vsebin ni dovoljen za otroke, mlajše od 6 let.
 - Otroci, mlajši od 10 let, bi se lahko preveč silovito odzivali ali se močno razburili, saj se njihov vid še razvija (lahko bi se na primer poskušali dotakniti zaslona ali skočiti vanj). Otroke morate med ogledom 3D-vsebin pozorno spremljati.
 - Stereoskopska neenakost v 3D-vidu je pri otrocih izrazitejša kot pri odraslih, ker je razdalja med njihovimi očmi krajša kot pri odraslih. Zato lahko isto 3D-sliko v primerjavi z odraslimi dojemajo z večjo stereoskopsko globino.
- Najstniki
 - Najstniki pod 19. letom so lahko občutljivi na svetlobne dražljaje 3D-vsebin. Odsvetujte jim dolgotrajno gledanje 3D-vsebin, če so utrujeni.
- Starejši
 - Občutek 3D-globine je lahko pri starejših manj izrazit kot pri mladih. Ne sedite bližje televizorju, kot je priporočena razdalja.

Opozorila glede uporabe 3D-očal

- Vedno uporabljajte 3D-očala znamke LG. 3D-videa sicer morda ne boste pravilno videli.
- 3D-očal ne uporabljajte namesto običajnih, sončnih ali zaščitnih očal.
- Uporaba prilagojenih 3D-očal lahko povzroči naprežanje oči ali popačenje slike.
- 3D-očal ne shranjujte v zelo vročih ali zelo mrzlih prostorih. Lahko bi spremenila obliko.
- 3D-očala so občutljiva in jih lahko hitro opraskate. Lečo vedno brišite z mehko in čisto krpo. Leč 3D-očal ne drgnite z ostrimi predmeti in jih ne čistite s kemikalijami.

! **OPOMBA**

- Prikazana slika se bo morda razlikovala od vašega televizorja.
- OSD (On Screen Display oz. prikaz na zaslonu) televizorja se lahko rahlo razlikuje od tega, kar je prikazano v navodilih.
- Razpoložljivi meniji in možnosti se lahko razlikujejo glede na vhodni vir ali model, ki ga uporabljate.
- V prihodnosti lahko ta televizor izboljšamo še z dodatnimi funkcijami.
- Televizor lahko preklopite v stanje pripravljenosti, da zmanjšate porabo energije. Če televizorja dalj časa ne boste gledali, ga izključite, da zmanjšate porabo energije.
- Porabo energije lahko bistveno zmanjšate, če zmanjšate svetlost slike. S tem znižate skupne stroške uporabe.

POSTOPEK NAMESTITVE

- 1 Odprite embalažo in se prepričajte, da je priložena vsa dodatna oprema.
 - 2 Stojalo pritrdite na televizor.
 - 3 Zunanjo napravo priključite na televizor.
 - 4 Preverite, ali je na voljo omrežna povezava.
Omrežne funkcije televizorja lahko uporabljate le, ko je vzpostavljena omrežna povezava.
- * Ko televizor vklopite prvič po dostavi iz tovarne, lahko njegova inicializacija traja do ene minute.

SESTAVLJANJE IN NAMEŠČANJE

Vsebina paketa

Preverite, ali so v paket vključeni naslednji predmeti. Če kateri od delov dodatne opreme manjka, se obrnite na lokalnega trgovca, pri katerem ste izdelek kupili. Slike v teh navodilih za uporabo se lahko razlikujejo od dejanskega televizorja in priložene opreme.

POZOR

- Poskrbite za varnost in dolgo življenjsko dobo televizorja in uporabljajte samo licenčno programsko opremo.
- Garancija ne krije škode in poškodb, ki so posledica uporabe nelicenčne opreme.
- Pri nekaterih modelih je na zaslon pritrjena tanka folija, ki je ne smete odstraniti.

OPOMBA

- Izdelku je glede na model priložena različna dodatna oprema.
- Pridržujemo si pravico do sprememb specifikacij izdelka ali vsebine teh navodil za uporabo brez predhodnega obvestila zaradi nadgradnje funkcij izdelka.
- Za optimalno priključitev mora biti priključni del kablov HDMI in naprav USB tanjši od 10 mm in ožji od 18 mm. Če kabla USB ali pomnilniškega ključa USB ne morete priklopiti v vrata USB televizorja, uporabite podaljšek, ki podpira USB 2.0.

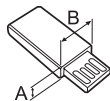
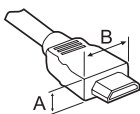

*A ≤ 10 mm

*B ≤ 18 mm

Uporabite odobren kabel z logotipom vmesnika HDMI.

- Če ne boste uporabili odobrenega kabla HDMI, morda ne bo prikazan zaslon ali bo prišlo do napake povezave. (Priporočeni vrsti kablov HDMI)
 - Kabel HDMI * / ™ za hitri prenos (dolžine do 3 m)
 - Kabel HDMI * / ™ za hitri prenos z ethernetom (dolžine do 3 m)



Čarobni daljinski upravljalnik, bateriji (AA)
(Glejte stran 22)



Uporabniški priročnik



3D-očala Cinema
Število 3D-očal se lahko razlikuje po državah ali modelih.



Držalo za kable
(Glejte stran A-7)



Pretvorniški komponentni kabel
(Glejte stran A-17)

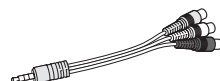

Pretvorniški kompozitni kabel
(Glejte stran A-17, A-19)



Pretvorniški kabel SCART
(Odvisno od modela)
(Glejte stran A-28)



Vijaki za stojalo
5 EA, M4 x L20
(Samo modeli 55EG96**)
8 EA, M4 x L20
(Samo modeli 65EG96**)
(Glejte stran A-3, A-5)



Vijaki za stojalo
6 EA, M4 x L14
(Samo modeli 55EF95**)
(Glejte stran A-6)

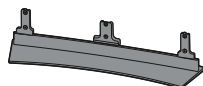

Komplet stojala (Ohišje stojala / Podstavek)
(Samo modeli 55EG96**)
(Glejte stran A-3)

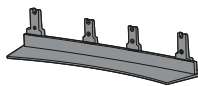

Komplet stojala (Ohišje stojala / Podstavek)
(Samo modeli 65EG96**)
(Glejte stran A-4)

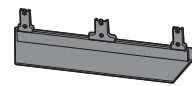

Komplet stojala (Ohišje stojala / Podstavek)
(Samo modeli 55EF95**)
(Glejte stran A-6)

Naprodaj ločeno

Izbirno dodatno opremo lahko brez predhodnega obvestila zamenjate ali spremenite, da izboljšate kakovost. Za nakup teh izdelkov se obrnite na zastopnika.

Naprave delujejo le z določenimi modeli.

AG-F***
3D-očala Cinema

AN-MR600
Čarobni daljinski
upravljalnik

AN-VC550
Pametna kamera

AG-F*DP**
Očala za vzporedno
predvajanje

Avdio naprava LG

Združljivost	EG96**	EF95**
AG-F*** 3D-očala Cinema	•	•
AN-MR600 Čarobni daljinski upravljalnik	•	•
AN-VC550 Pametna kamera	•	•
AG-F***DP Očala za vzporedno predvajanje	•	•
Avdio naprava LG	•	•

Ime in zasnova modela se lahko spremenita zaradi nadgradnje funkcij izdelka, okoliščin proizvodnje ali politike proizvajalca.

Deli in gumbi

Vrsta A : EG96**

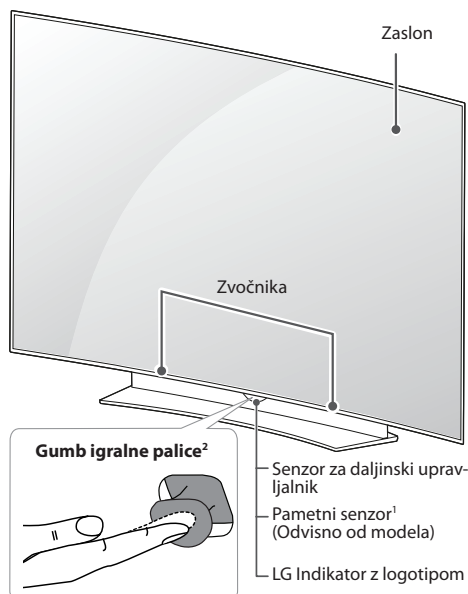

Vrsta B : EF95**

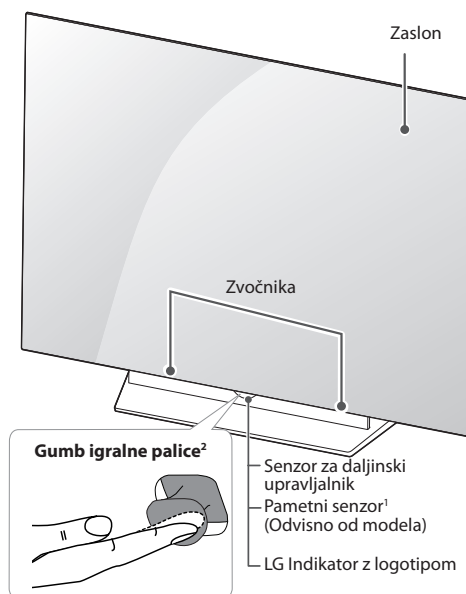

- 1 Pametni senzor - prilagodi kakovost slike glede na okolico.
- 2 Gumb igralne palice - Ta gumb je pod zaslonom televizorja.





! OPOMBA

- Z nastavitvijo **SPLOŠNO** v glavnem meniju lahko vklopite ali izklopite indikator z logotipom LG in indikatorsko lučko vklopa.

Uporaba gumba igralne palice

S pritiskanjem ali premikanjem gumba igralne palice navzgor, navzdol, levo ali desno lahko preprosto nadzorujete funkcije televizorja.

Osnovne funkcije





	Vklop	Ko je televizor izklopljen, postavite prst na gumb igralne palice in ga enkrat pritisnite ter spustite.
	Izklop	Ko je televizor vklopljen, postavite prst na gumb igralne palice, ga nekaj sekund držite ter spustite.
	Nastavitev glasnosti	Če prst položite na gumb igralne palice in ga premikate levo ali desno, lahko prilagajate raven glasnosti.
	Nadzor programov	Če prst položite na gumb igralne palice in ga premikate navzgor ali navzdol, se lahko premikate po shranjenih programih.

! OPOMBA

- Ko imate prst na gumbu igralne palice in ga premikate navzgor, navzdol, levo ali desno, pazite, da ga ne pritisnete. Če najprej pritisnete gumb igralne palice, ne morete spreminjati ravni glasnosti in shranjenih programov.

Uporaba menija

Ko je televizor vklopljen, enkrat pritisnite gumb igralne palice. S premikanjem igralne palice navzgor, navzdol, levo ali desno lahko spreminjate nastavitve v meniju.

	Izklopi televizor.
	Izhod iz zaslonskih prikazov in vrnitev na gledanje televizije.
	Preklop na drug vhodni vir.
	Dostop do hitrih nastavitvev.

Dvigovanje in premikanje televizorja

Če želite televizor dvigniti ali premakniti, najprej preberite navodila za varno prestavljanje, da televizorja ne opraskate ali poškodujete, ne glede na njegovo velikost in vrsto.

POZOR

- Nikoli se ne dotikajte zaslona, ker bi ga lahko poškodovali.

- Svetujemo vam, da televizor premikate v škatli ali embalaži, v kateri ste ga prejeli ob nakupu.
- Preden televizor premaknete ali dvignete, odklopite napajalni kabel in vse druge kable.
- Televizor držite z zaslonom, obrnjenim stran od vas, da ga ne poškodujete.



- Trdno ga držite za spodnji in zgornji del okvira. Pazite, da ga ne boste držali za prozorne dele, zvočnike ali njihove rešetke.

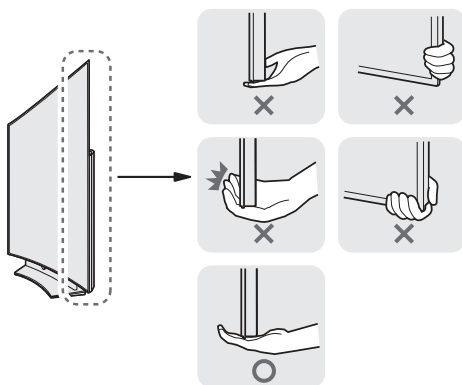

- Velike televizorje naj premikata vsaj dve osebi.
- Če televizor premikate ročno, ga držite, kot je prikazano na sliki.

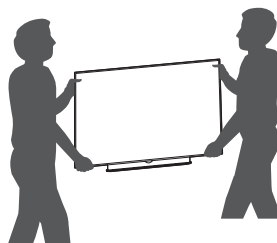

- Televizor naj med premikanjem ne bo izpostavljen udarcem ali prekomernim tresljajem.
- Med prevozom naj bo televizor obrnjen navzgor. Ne položite ga na bok in ga ne nagnite na levo ali desno stran.
- Ne pritiskajte premočno, da ne bi upognili ohišja, saj lahko tako poškodujete zaslon.
- Med premikanjem naj bo televizor v pokončnem položaju. Ne prenašajte ga v ležečem položaju ali nagnjenega.
- Pri rokovanju s televizorjem pazite, da ne poškodujete štrlečega gumba igralne palice.

Nameščanje na mizo

- 1 Dvignite televizor in ga v pokončnem položaju postavite na mizo.
 - Za dobro zračenje naj bo televizor od stene oddaljen (najmanj) 10 cm.

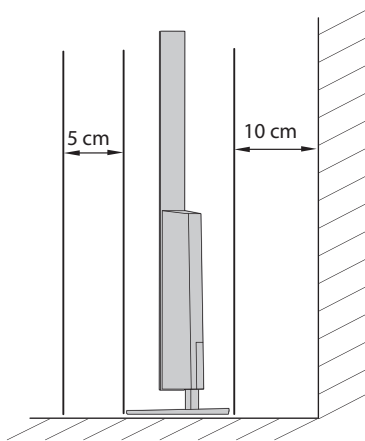
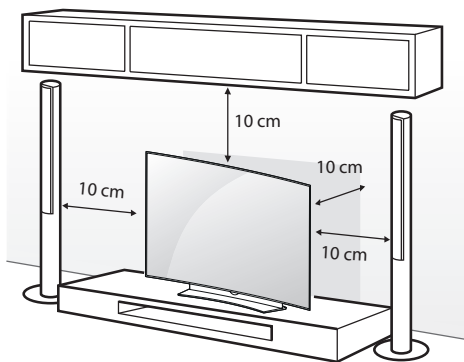

- 2 Priključite napajalni kabel v stensko vtičnico.

POZOR

- Televizorja ne postavljajte v bližino ali na vire toplote, ker lahko zanetite požar ali televizor kako drugače poškodujete.

Pritrjevanje televizorja na steno

(Ta funkcija ni na voljo pri vseh modelih.)

Da boste namizno stojalo uporabljali varno, ga trdno pritrdite na steno.

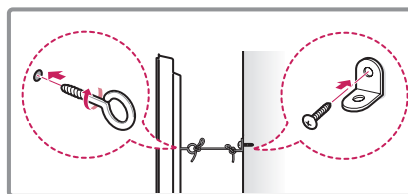
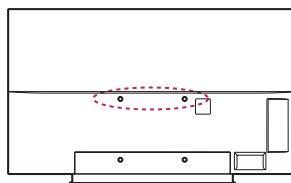

- 1 Vstavite in privijte očesne vijake ali nosilce in vijake na hrbtno stran televizorja.
 - Če so v odprtine za očesne vijake vstavljeni vijaki, najprej odstranite te vijake.
- 2 Z vijaki namestite stenske nosilce na steno. Poravnajte očesne vijake na hrbtne strani televizorja s stenskimi nosilci.
- 3 Trdno povežite očesne vijake in stenske nosilce z močno vrstico. Vrvica naj bo vodoravna na ravno površino.

POZOR

- Otrokom ne dovolite plezati po televizorju ali se nanj obešati.

OPOMBA

- Uporabite mizo ali omaro, ki je dovolj velika in trdna, da lahko varno podpira televizor.
- Nosilci, vijaki in vrvice niso priložene. Dodatni pripomočki so na voljo pri vašem lokalnem prodajalcu.

Nameščanje na steno

Previdno pritrдите izbirni stenski nosilec na hrbtno stran televizorja in namestite stenski nosilec na trdno navpično steno. Če želite televizor namestiti na druge gradbene materiale, se za to obrnite na usposobljeno osebo. LG vam priporoča, da montažo stenskega nosilca zaupate usposobljenemu poklicnemu monterju. Priporočamo, da uporabljate LG-jev stenski nosilec. Če ne uporabljate LG-jevega stenskega nosilca, uporabite takega, pri katerem je naprava ustrezno pritrjena na steno, hkrati pa ima dovolj prostora za priklop zunanjih naprav.

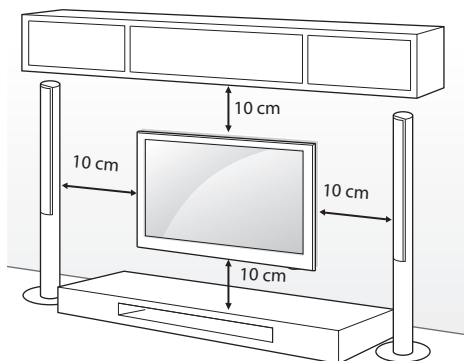

Uporabite vijake in stenski nosilec, ki ustrezajo standardu VESA. Standardne dimenzije stenskih nosilcev so opisane v naslednji razpredelnici.

Naprodaj ločeno (stenski nosilec)

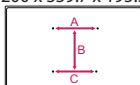
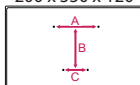
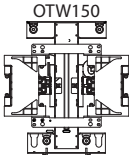
Model	55EG96**	65EG96** 55/65EF95**
VESA (A x B x C)	200 x 339.7 x 195.3 	200 x 330 x 120 
Standardni vijak	M6	
Število vijakov	4	
stenski nosilec		

POZOR

- Najprej odklopite napajanje in nato premaknite ali namestite televizor. Sicer lahko pride do električnega udara.
- Če televizor namestite na strop ali poševno steno, lahko pade in vas huje poškoduje. Uporabite odobren stenski nosilec znamke LG in se obrnite na lokalnega trgovca ali usposobljeno osebo. Če uporabljate stenski nosilec drugega proizvajalca, ga garancija ne pokriva.
- Vijakov ne privijte premočno, ker lahko s tem poškodujete televizor in posledično razveljavite garancijo.
- Uporabite vijake in stenske nosilce, ki ustrezajo standardu VESA. Garancija ne krije škode ali telesnih poškodb, ki so posledica nepravilne uporabe ali uporabe napačne dodatne opreme.

OPOMBA

- Uporabite vijake, ki so po standardu VESA navedeni v specifikacijah vijakov.
- Stenskemu nosilcu so priložena navodila za uporabo in potrebni deli.
- Stenski nosilec je izbirna dodatna oprema. Dodatni pripomočki so na voljo pri vašem lokalnem prodajalcu.
- Dolžina vijakov je lahko različna glede na stenski nosilec. Uporabite primerno dolžino.
- Za dodatne informacije preberite navodila za uporabo, ki so priložena stenskemu nosilcu.

FUNKCIJE ČAROBNEGA DALJINSKEGA UPRAVLJALNIKA

Če se pojavi sporočilo "Baterija čarobnega daljinskega upravljalnika je šibka. Zamenjajte jo," zamenjajte baterijo. Če želite zamenjati baterije, odprite pokrov ležišča za baterije in vstavite baterijo (1,5 V AA) tako, da se konca \oplus in \ominus ujemata z oznako v ležišču, nato znova zaprite pokrov ležišča. Daljinski upravljalnik usmerite proti senzorju za daljinski upravljalnik na televizorju. Baterije odstranite v obratnem vrstnem redu, kot ste jih vstavili.

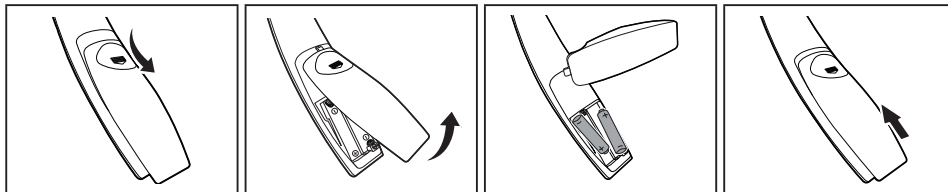

! POZOR

- Ne mešajte starih in novih baterij, ker lahko s tem poškodujete daljinski upravljalnik.

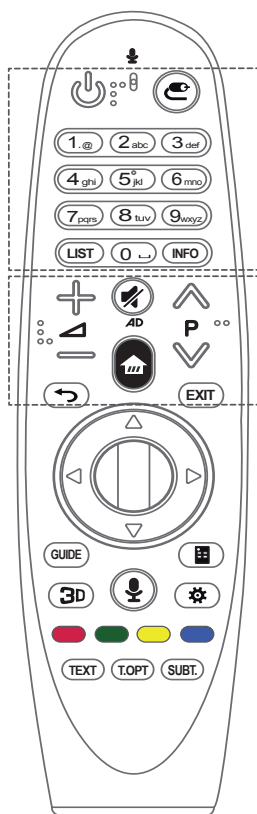

⏻ (VKLOP/IZKLOP) Vklon in izklop televizorja.

⌂ (VHOD) Preklop vhodnega vira.

Gumbi s številkami Vnos števil.

LIST Dostop do seznama shranjenih kanalov ali programov.

⏏ (Presledek) Za vnos presledka s tipkovnico na zaslonu.

INFO Prikaz informacij o trenutnih kanalih ali programih in zaslonu.

⏮ ⏪ ⏩ ⏭ Nastavitev glasnosti.

⏮ P ⏭ Pomikanje po shranjenih kanalih ali programih.

🔇 (NEMO) Izklop vseh zvokov.

* Če pridržite gumb **🔇 AD**, omogočite funkcijo video/zvočnih opisov. (Odvisno od modela)

⏪ (DOMOV) Dostop do začetnega menija.

⏮ (NAZAJ) Vrnitev na prejšnji zaslon.

EXIT Izhod iz zaslonkih prikazov in vrnitev na gledanje zadnjega hoda.

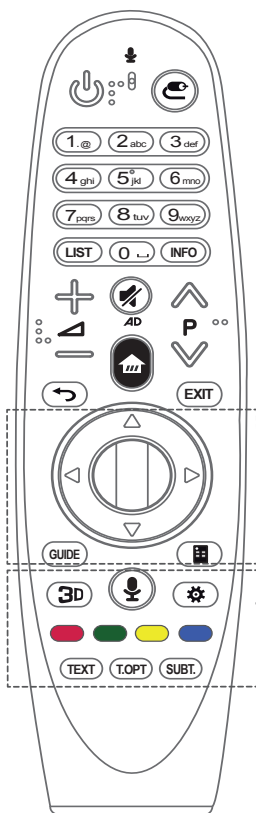

Ⓞ Kolesce (OK) S pritiskanjem sredine gumba Kolesce lahko izberete meni. Z gumbom Kolesce lahko preklapljate kanale ali programe.

△▽◀▶ Navigacijski gumbi(navzgor, navzdol, levo, desno)
Pritisnite gumb za navzgor, navzdol, levo ali desno za pomikanje po meniju. Če gumbes △▽◀▶ pritisnete, ko uporabljate kazalec, slednji izgine z zaslona in daljinski upravljalnik Magic deluje kot običajen upravljalnik. Za ponoven prikaz kazalca na zaslonu stresite daljinski upravljalnik Magic levo in desno.

GUIDE Prikaz sporeda kanalov ali programov.

Ⓜ (Daljinski upravljalnik na zaslonu) Prikaz daljinskega upravljalnika na zaslonu. *V nekaterih regijah omogoča dostop do menija univerzalnega upravljalnika. (Odvisno od modela)

3D Ogljed 3D-vidca. (Odvisno od modela)

🗣 (Prepoznavanje glasu)
Za uporabo funkcije prepoznavanja glasu je potrebna omrežna povezava.
1. Pritisnite gumb za prepoznavanje glasu.
2. Ko se na levi strani televizijskega zaslona prikaže okno sprkazom glasu, začnite govoriti.

- Daljinski upravljalnik Magic uporabljajte do 10 cm stran od obraza.
- Prepoznavanje glasu morda ne bo uspelo, če boste govorili prehitro ali prepočasi.
- Uspešnost prepoznavanja je odvisna od lastnosti uporabnika (glasu, izgovarjave, intonacije in hitrosti) ter okolja (hrupa in glasnosti televizorja).



⚙ (Hitre nastavitve) Dostop do hitrih nastavitvev.

Barvni gumbi Dostop do posebnih funkcij v nekaterih menijih.
(🔴: rdeči, 🟢: zeleni, 🟡: rumeni in 🔵: modri gumb)





Gumba za TELETEKST(TEXT, T.OPT) Ta gumba se uporabljata za teletekst. **SUBT.** Priklic podnapisov v izbranem jeziku v digitalnem načinu.

Registracija čarobnega daljinskega upravljalnika





Registracija daljinskega upravljalnika Magic

 (Kolesce)	<p>Če želite uporabljati daljinski upravljalnik Magic, ga registrirajte s televizorjem.</p> <ol style="list-style-type: none"> 1 V daljinski upravljalnik Magic vstavite bateriji in vklopite televizor. 2 Daljinski upravljalnik Magic usmerite proti televizorju in pritisnite  Kolesce (OK) na daljinskem upravljalniku. <p>* Če daljinskega upravljalnika Magic ne morete registrirati s televizorjem, televizor izklopite in znova vklopite, nato pa poskusite znova.</p>
---	--

Preklic registracije daljinskega upravljalnika Magic

 (NAZAJ)  (DOMOV)	<p>Če želite prekiniti povezavo med daljinskim upravljalnikom Magic in televizorjem, za pet sekund hkrati pridržite gumba  (NAZAJ) in  (DOMOV).</p> <p>* S pridržanjem gumba EXIT lahko hkrati preključite in znova registrirate daljinski upravljalnik Magic.</p>
--	---

Uporaba čarobnega daljinskega upravljalnika

	<ul style="list-style-type: none"> • Daljinski upravljalnik Magic rahlo stresite v desno in levo ali pritisnite gumba  (DOMOV),  (VHOD),  3D, da se na zaslonu prikaže kazalec. (Pri nekaterih modelih televizorjev se kazalec prikaže, če obrnete gumb  Kolesce (OK).) • Če kazalca nekaj časa ne uporabljate ali daljinski upravljalnik Magic položite na ravno površino, kazalec izgine. • Če se kazalec ne odziva gladko, ga lahko ponastavite tako, da ga premaknete na rob zaslona. • Zaradi dodatnih funkcij porablja daljinski upravljalnik Magic baterije hitreje kot običajni upravljalniki.
---	--

Previdnostni ukrepi pri uporabi čarobnega daljinskega upravljalnika

- Daljinski upravljalnik uporabljajte znotraj navedenega dosega (do 10 metrov). Če napravo uporabljate izven območja pokritosti ali so v njem ovire, lahko pride do napak v komunikaciji.
- Dodatna oprema lahko povzroči napake v komunikaciji. Naprave, kot so mikrovalovne pečice in brezžična lokalna omrežja, delujejo v istem frekvenčnem pasu (2,4 GHz) kot daljinski upravljalnik Magic. To lahko povzroči napake v komunikaciji.
- Daljinski upravljalnik Magic morda ne bo deloval pravilno, če je brezžični usmerjevalnik (dostopna točka) od televizorja oddaljen do 1 metra. Brezžični usmerjevalnik mora biti od televizorja oddaljen več kot 1 m.
- Baterije ne razstavlajte in izpostavljajte vročini.
- Pazite, da vam baterija ne pade. Baterije ne izpostavljajte močnim udarcem.
- Če baterijo vstavite napačno, lahko pride do eksplozije.

UPORABA UPORABNIŠKEGA PRIROČNIKA

Uporabniški priročnik omogoča enostaven dostop do podrobnih informacij o televizorju.

- 1 Pritisnite gumb  (**DOMOV**) za dostop do menija Domov.
- 2 Izberite **Uporabniški priročnik** in pritisnite  **Kolesce(OK)**.



VZDRŽEVANJE

Čiščenje televizorja

Televizor redno čistite, da zagotovite najboljše delovanje in podaljšate njegovo življenjsko dobo.



POZOR

- Najprej ne pozabite izklopiti napajanja in izključiti napajalnega in vseh drugih kablov.
- Če televizorja ne boste uporabljali dlje časa, izključite napajalni kabel iz stenske vtičnice, da preprečite morebitne poškodbe zaradi udara strele ali prenapetosti.

Zaslon, okvir, ohišje in stojalo

- Prah in manjšo umazanijo na površini televizorja obrišite s suho, čisto in mehko krpo.
- Večjo umazanijo očistite z mehko krpo, navlaženo s čisto vodo ali razredčenim blagim detergentom. Nato ga takoj obrišite s suho krpo.



POZOR

- Nikoli se ne dotikajte zaslona, ker bi ga lahko poškodovali.
- Površine zaslona ne potiskajte, drgnite ali udarjajte z nohti ali ostrim predmetom, saj bi lahko opraskali zaslon ali povzročite popačeno sliko.
- Ne uporabljajte kemičnih sredstev, ker lahko poškodujete izdelek.
- Na površino ne pršite tekočin. Če v televizor prodre voda, lahko pride do požara, električnega udara ali okvare.

Napajalni kabel

Redno odstranjujte prah ali umazanijo z napajalnega kabla.

ODPRAVLJANJE TEŽAV

Težava	Odprava
Televizorja ni mogoče upravljati z daljinskim upravljalnikom.	<ul style="list-style-type: none"> Preverite senzor daljinskega upravljalnika in poskusite znova. Preverite, ali je med televizorjem in daljinskim upravljalnikom morda ovira. Preverite, ali baterije delujejo in so pravilno vstavljene (⊕ na ⊕, ⊖ na ⊖).
Ne vidite slike in ne slišite zvoka.	<ul style="list-style-type: none"> Preverite, ali je televizor vklopljen. Preverite, ali je napajalni kabel vključen v stensko vtičnico. Preverite, ali je za težavo kriva stenska vtičnica tako, da vanjo vključite drug izdelek.
Televizor se nenadoma izklopi.	<ul style="list-style-type: none"> Preverite nastavitve za napajanje. Napajanje je morda prekinjeno. V nastavitvah ČASOVNIKI preverite, ali je morda vklopljena funkcija V pripravljenost (odvisno od modela) / Časovnik za mirovanje / Izklop časovnika. Če vklopljen televizor ne prejme nobenega signala, se bo samodejno izklopil po 15 minutah neaktivnosti.
Pri povezavi z računalnikom (HDMI/DVI) se prikaže sporočilo "Ni signala" ali "Neveljaven format".	<ul style="list-style-type: none"> Televizor izklopite/vklopite z daljinskim upravljalnikom. Ponovno priključite kabel HDMI. Ponovno zaženite računalnik z vklopljenim televizorjem.

SPECIFIKACIJE

(Samo modeli EG96**, EF95**)

Specifikacije brezžičnega modula (LGSBW41)			
Brezžičnega adapterja LAN		Bluetooth	
Standard	IEEE 802.11a/b/g/n	Standard	Različica Bluetooth 4.0
Frekvenčni razpon	2400 do 2483,5 MHz 5150 do 5250 MHz 5725 do 5850 MHz (Za države izven EU)	Frekvenčni razpon	2400 - 2483,5 MHz
Izhodna moč (največ)	802.11a: 13 dBm 802.11b: 15 dBm 802.11g: 14 dBm 802.11n - 2,4GHz: 16 dBm 802.11n - 5GHz: 16 dBm	Izhodna moč (največ)	10 dBm ali manj
<ul style="list-style-type: none"> Ker je v državi lahko uporabljen drug pasovni kanal, uporabnik ne more spremeniti ali prilagoditi delovne frekvence, ta izdelek pa je nastavljen v skladu s podatki v tabeli z regionalnimi frekvencami. Napravo namestite in uporabljajte oddaljeno najmanj 20 cm od svojega telesa. Upoštevajte pri uporabniškem okolju. 			
<h1>CE 0197 ⚠</h1>			



SPECIFICATIONS

Product specifications may be changed without prior notice due to upgrade of product functions.

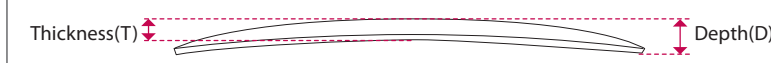
MODELS		EG96**	
		55EG960V-ZA 55EG9609-ZA	65EG960V-ZA 65EG9609-ZA
Dimensions	Thickness(T) 		
	With stand (mm) (W x H x D)	1226 x 760 x 213	1447 x 884 x 237
	Without stand (mm) (W x H x T(D))	1226 x 719 x 49.9(87.6)	1447 x 842 x 49.9(102.3)
Weight	With stand (kg)	18.9	26.5
	Without stand (kg)	15.3	21.3
Power requirement		390 W	500 W
Power consumption		AC 100-240 V ~ 50/60 Hz	AC 100-240 V ~ 50/60 Hz
MODELS		EF95**	
		55EF950V-ZA 55EF9509-ZA	65EF950V-ZA 65EF9509-ZA
Dimensions (W x H x D)	With stand (mm)	1228 x 760 x 215	1450 x 883 x 236
	Without stand (mm)	1228 x 718 x 49.9	1450 x 842 x 49.9
Weight	With stand (kg)	17.2	24.5
	Without stand (kg)	13.7	19.9
Power requirement		390 W	500 W
Power consumption		AC 100-240 V ~ 50/60 Hz	AC 100-240 V ~ 50/60 Hz
CI Module Size (W x H x D)		100.0 mm x 55.0 mm x 5.0 mm	
Environment condition	Operating Temperature	0 °C to 40 °C	
	Operating Humidity	Less than 80 %	
	Storage Temperature	-20 °C to 60 °C	
	Storage Humidity	Less than 85 %	
		Digital TV	Analogue TV
Television system		DVB-T/T2* DVB-C DVB-S*/S2*	PAL/SECAM B/G/I/D/K SECAM L/L'
Programme coverage		VHF, UHF C-Band*, Ku-Band*	VHF: E2 to E12, UHF : E21 to E69, CATV: S1 to S20, HYPER: S21 to S47
Maximum number of storable programmes		DVB-S/S2 : 6,000 DVB-T/T2/C & Analogue TV : 1,500	
External antenna impedance		75 Ω	

*Only DVB-T2/C/S/S2 Support models.

Regulatory

LG Recycling Policy (Only EU)

LG Electronics offers a customized e-waste take-back & recycling service that meets local needs and requirements in the countries where e-waste regulations are in place, and also provides product and packaging take-back & recycling service voluntarily in some countries. LG Electronics evaluates products' recyclability at the design step using LG's recyclability evaluation tool, with the goal of improving recyclability where practicable. Through these activities, LG seeks to contribute to conserving natural resources and protecting the environment.

For more information about the LG Recycling Policy, please visit our global site at <http://www.lg.com/global/sustainability/environment/take-back-recycling>

Energy Saving

Energy efficiency cuts energy consumption and thus saves money by reducing electricity bills. The following indications allow to reduce power consumption when the television is not being watched:

- Turning the television off at its mains supply, or un-plugging it, will cut energy use to zero for all televisions, and is recommended when the television is not being used for a long time, e.g. when on holiday,
- Putting the television into standby mode, will reduce energy consumption, but will still draw some power,
- Reducing the brightness of the screen will reduce energy use.

Isolator (Only Sweden, Norway)

- "Equipment connected to the protective earthing of the building installation through the mains connection or through other equipment with a connection to protective earthing - and to a cable distribution system using coaxial cable, may in some circumstances create a fire hazard. Connection to a cable distribution system has therefore to be provided through a device providing electrical isolation below a certain frequency range (galvanic isolator, see EN 60728-11)"
- "Utrustning som är kopplad till skyddsjord via jordat vägguttag och/eller via annan utrustning och samtidigt är kopplad till kabel-TV nät kan i vissa fall medföra risk för brand.
För att undvika detta skall vid anslutning av utrustningen till kabel-TV nät galvanisk isolator finnas mellan utrustningen och kabel-TV nätet."
- "Utstyr som er koplet til beskyttelsesjord via nettplugg og/eller via annet jordtilkoplede utstyr - og er tilkoplede et kabel-TV nett, kan forårsake brannfare.
For å unngå dette skal det ved tilkopling av utstyret til kabel-TV nettet installeres en galvanisk isolator mellom utstyret og kabel-TV nettet."

EU ecolabel (Only EU ecolabel applied model)



Better for the environment...

- High Energy Efficiency
- Reduced CO2 emissions
- Designed to facilitate repair and recycling

... better for you.

EU Ecolabel : PL/22/004

LGE announced the 'LG Declaration for a Cleaner Environment' in 1994, and this ideal has served as a Guiding managerial principle ever since. The Declaration is a foundation that has allowed us to undertake Environmentally friendly activities in careful consideration of economic, environmental, and social aspects. We promote activities for environmental preservation, and we specifically develop our products to embrace the Concept of environment- friendly through whole process from getting raw materials, production, transportation, usage and end-of-life. These environmental characteristics are endorsed by the award of the European Commission as approval of the product environmental status for energy saving. Facilities for recycling and a host of other features.

The full list of criteria and more information on the eco label can be found at the web-site address : <http://www.ecolabel.eu>

Restriction of Hazardous Substances (Only Ukraine)

Обмеження України на наявність небезпечних речовин

- The equipment complies with requirements of the Technical Regulation, in terms of restrictions for the use of certain dangerous substances in electrical and electronic equipment.
- Устаткування відповідає вимогам технічного регламенту щодо обмеженого використання небезпечних речовин в електричному і електронному обладнанні.

Packing Information (Only Russia, Kazakhstan, Belarus)



Русский

Символ «не для пищевой продукции» применяется в соответствии с техническим регламентом Таможенного союза «О безопасности упаковки» 005/2011 и указывает на то, что упаковка данного продукта не предназначена для повторного использования и подлежит утилизации. Упаковку данного продукта запрещается использовать для хранения пищевой продукции.

Қазақша

Символ Кедендік одақтың 005/2011 техникалық регламентіне сәйкес қолданылады және осы өнімнің қаптамасын екінші рет пайдалануға арналмағанын және жоюға жататынын көрсетеді. Осы өнімнің қаптамасын азық-түлік өнімдерін сақтау үшін пайдалануға тыйым салынады.



Русский

Символ «петля Мебиуса» указывает на возможность утилизации упаковки. Символ может быть дополнен обозначением материала упаковки в виде цифрового и/или буквенного обозначения.

Қазақша

Символ қаптаманы жою мүмкіндігін көрсетеді. Символ сандық код және/немесе әріп белгілері түріндегі қаптама материалының белгісімен толықтырылуы мүмкін.



Record the model number and serial number of the TV.

Refer to the label on the back cover and quote this information to your dealer when requiring any service.

MODEL _____

SERIAL _____



Please contact LG First.
If you have any inquiries or comments,
please contact LG customer information centre.

LG Customer Information Centre			
Country	LG Service ☎	Country	LG Service ☎
Österreich	0 810 144 131	Nederland	0900 543 5454
België	015 200 255	Norge	800 187 40
Luxembourg	0032 15 200255	Polska	801 54 54 54
България	07001 54 54	Portugal	808 78 54 54
Česká Rep.	810 555 810	România	031 228 3542
Danmark	8088 5758	Slovensko	0850 111 154
Suomi	0800 0 54 54	España	963 05 05 00
France	3220 dites LG ou tapez 54	Sverige	0770 54 54 54
Deutschland	01806 11 54 11 (0,20€ pro Anruf aus dem Festnetz der DTAG; Mobilfunk max. 0,60€ pro Anruf)	Schweiz	0848 543 543
Ελλάδα	801 11 200 900, 210 4800 564	United Kingdom	0344 847 5454
Magyarország	06 40 54 54 54	Россия	8 800 200 7676
Éire	01 686 9454	Eesti	800 9990
Italia	199600099	Україна	0 800 303 000
Беларусь	8 820 0071 1111	Казахстан	8 8000 805 805, 2255(GSM)
Latvija	80200201	Узбекистан	8 800 120 2222
Lietuva	880008081	Кыргызстан	8 0000 710 005
Türkiye	444 6 543		

www.lg.com