

PRESTIGE

SO-330

**2-WAY ALL-IN-ONE MUSIC SYSTEM WITH INTEGRATED
SUBWOOFER, INTERNET RADIO, MULTIROOM, CD-PLAYER,
DAB+ & BLUETOOTH®**



Bedienungsanleitung
Operating Manual
Mode d'emploi
Manuale operativo
Bedieningshandleiding
Betjeningsvejledning

Gesamtinhaltsverzeichnis

DE	Bedienungsanleitung.....	5
GB	Operating manual.....	60
FR	Mode d'emploi.....	113
IT	Manuale operativo.....	168
NL	Bedieningshandleiding.....	224
DK	Betjeningsvejledning.....	277

PRESTIGE

SO-330

**2-WEGE ALL-IN-ONE MUSIKSYSTEM MIT INTEGRIERTEM
SUBWOOFER, INTERNETRADIO, MULTIROOM, CD-PLAYER,
DAB+ & BLUETOOTH®**



Bedienungsanleitung

1. Einleitung	6
1.1 Kontaktdaten	6
1.2 Bestimmungsgemäße Verwendung	7
2. Kennenlernen Ihres PRESTIGE	7
2.1 Lieferumfang	7
2.2 Bedienelemente und Anschlüsse	8
2.3 Technische Daten	13
2.4 Prüfzeichen und Zertifikate	14
3. Erste Schritte	15
3.1 PRESTIGE auspacken	15
3.2 Einsetzen der Batterie in die Fernbedienung	15
3.3 Antennen anschließen	16
3.4 Ersteinrichtung	17
4. Allgemeine Funktionen	19
5. Menü-Übersicht	21
6. Anzeige-Symbole	22
7. FM Radio	23
7.1 Betrieb	23
7.2 Einstellungsmenü	25
8. DAB Radio	26
8.1 Betrieb	26
8.2 Einstellungsmenü	27
9. Internet Radio	29
9.1 Betrieb	29
9.2 Einstellungsmenü	30
9.3 Senderliste	31
9.4 Verwendung des Webportals	32
10. Spotify	33
10.1 Operation	33
10.2 Einrichtungsmenü	34
11. My Music Mode	35
11.1 Betrieb	35
11.2 Einrichtungsmenü	36
12. Bluetooth®	38
12.1 Verbinden	38
12.2 Betrieb	38

12.3	Einrichtungsmenü	39
13.	AUX In 1	40
13.1	Betrieb	40
13.2	Einrichtungsmenü	40
14.	AUX In 2	41
14.1	Betrieb	41
14.2	Einrichtungsmenü	41
15.	Optischer Modus	42
15.1	Betrieb	42
15.2	Einrichtungsmenü	42
16.	CD-Modus	43
16.1	Betrieb	43
16.2	Einrichtungsmenü	44
17.	Alarmfunktionen	45
17.1	Alarm einstellen	45
17.2	Alarm ein- oder ausschalten	46
17.3	Ein Alarmsignal ausschalten	46
17.4	Snooze (Schlummerfunktion)	46
18.	Sleep timer (Automatische Abschaltfunktion)	47
19.	Systemeinstellungen	48
19.1	Zugang zu den Systemeinstellungen	48
19.2	Equalizer	48
19.3	Netzwerk	48
19.4	Zeit/Datum	49
19.5	Inaktiver Standby	50
19.6	Sprache	50
19.7	Werkseinstellungen	50
19.8	Software Update	50
19.9	Einrichtungsassistent	50
19.10	Info	50
19.11	Anzeigehelligkeit	50
19.12	Multiroom	51
20.	Verwendung der UNDOK™ App zur Steuerung des PRESTIGE	52
21.	Fehlerbehebung	54
22.	Reinigung	56
23.	Garantie	57

1. Einleitung

Vielen Dank, dass Sie sich für den Kauf eines PRESTIGE entschieden haben. Diese Bedienungsanleitung und die Sicherheitshinweise vermitteln Ihnen alle notwendigen Informationen für einen störungsfreien und sicheren Betrieb des PRESTIGE.

- Lesen Sie die Bedienungsanleitung und Sicherheitshinweise vollständig durch, bevor das PRESTIGE verwenden.
- Bewahren Sie die Bedienungsanleitung und Sicherheitshinweise zum späteren Nachschlagen auf.
- Falls das PRESTIGE an Dritte weitergeben, geben Sie auch die Bedienungsanleitung und die Sicherheitshinweise mit.
- Die Nichtbeachtung dieser Bedienungsanleitung und Sicherheitshinweise kann zu schweren Verletzungen oder Schäden am PRESTIGE führen.
- Für Schäden, aufgrund der Nichtbeachtung dieser Bedienungsanleitung und der Sicherheitshinweise entstehen, übernehmen wir keine Haftung.

Die Abbildungen in dieser Bedienungsanleitung dienen der Veranschaulichung von Handlungen, die zu Bedienung des PRESTIGE notwendig sind.

Wir wünschen Ihnen viel Freude mit Ihrem PRESTIGE!

1.1 Kontaktdaten

Adresse	sonoro audio GmbH, Nordkanalallee 94, D-41464 Neuss, Deutschland
Telefon	+49 2131 8834-141
Fax	+49 2131 7517-599
E-Mail	support@sonoro.de
Internet	www.sonoro.de

1.2 Bestimmungsgemäße Verwendung

Das PRESTIGE darf nur für den Privatgebrauch eingesetzt werden. Es ist für eine gewerbliche Nutzung nicht geeignet. Das PRESTIGE ist ausschließlich für die folgenden Aufgaben bestimmt:

- Wiedergabe von FM/DAB+/Internet-Radiosendern und Spotify Streaming-Diensten.
- Abspielen von Audio-CD und MP3/WMA CD.
- Audio-Wiedergabe von externen Geräten, die über AUX In, USB-Anschluss oder optischen Eingang verbunden sind.
- Audio-Wiedergabe von Bluetooth-fähigen Geräten (z. B. Mobiltelefonen).
- Musik-Streaming zu Bluetooth-Kopfhörern.
- Laden von externen Geräten, die über den USB-Eingang angeschlossen sind.

Andere Verwendungen gelten als nicht bestimmungsgemäß und sind untersagt. Wir übernehmen keinerlei Haftung für Schäden, die sich aus unsachgemäßen Gebrauch ergeben.

2. Kennenlernen Ihres PRESTIGE

2.1 Lieferumfang

Zum PRESTIGE selbst gehören folgende Zubehörteile ebenfalls zum Lieferumfang:

- Fernbedienung
- Eine Knopfzelle (CR2032, 3 V)
- Stromkabel
- FM/DAB Teleskopantenne
- Externe WiFi-Antenne
- Bedienungsanleitung
- Sicherheitshinweise
- Prospekt von Spotify
- Schutzhandschuhe

2.2 Bedienelemente und Anschlüsse Vorderansicht

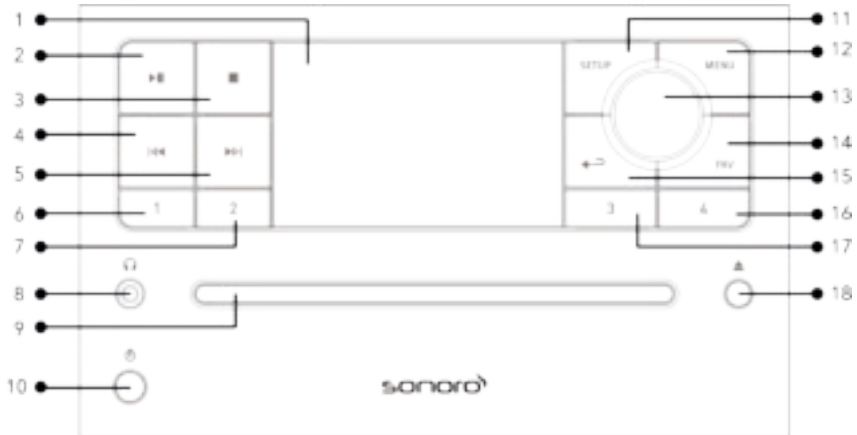

- | | | | |
|-----|-------------------------------------|-----|---|
| 1. | Anzeige | 11. | Einstelltaste (SETUP) |
| 2. | Taste Abspielen/Pause (▶) | 12. | Menütaste (MENU) |
| 3. | Stopptaste (■) | 13. | Laufstärkekнопf, Sendersuche,
OK-Taste (Knopf drücken) |
| 4. | Taste links, zurück (◀◀) | 14. | Favoritentaste (FAV) |
| 5. | Taste rechts, vorwärts (▶▶) | 15. | Taste zurück (←→) |
| 6. | Taste Voreinstellung 1 (1) | 16. | Taste Voreinstellung (4) |
| 7. | Taste Voreinstellung 2 (2) | 17. | Taste Voreinstellung (3) |
| 8. | Kopfhörerausgang (🎧) | 18. | CD Auswurf-taste (▲) |
| 9. | CD-Schlitz | | |
| 10. | Standby-Taste (⏻) | | |

Rückansicht

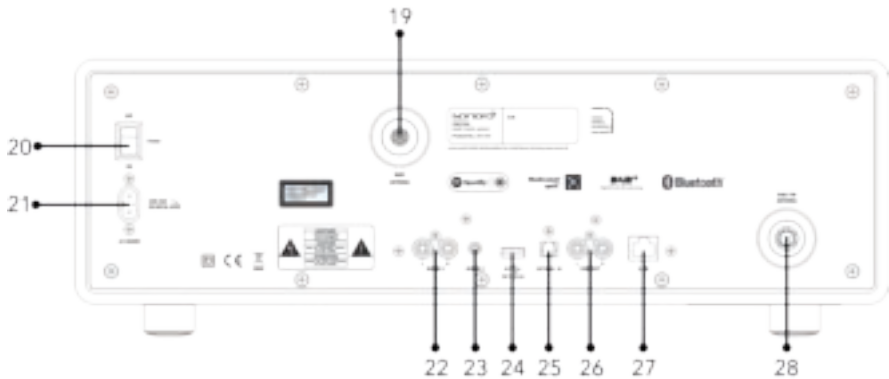

- 19. Buchse für externe WiFi-Antenne
- 20. Hauptschalter EIN/AUS
- 21. Wechselstromeingang
- 22. AUX-Eingang 1 (RCA)
- 23. AUX Eingang 2 (3,5 mm)
- 24. USB-Anschluss
- 25. Optischer Anschluss
- 26. Line-output (RCA)
- 27. LAN Buchse RJ45
- 28. FM/DAB Antenneneingang

Ansicht von unten

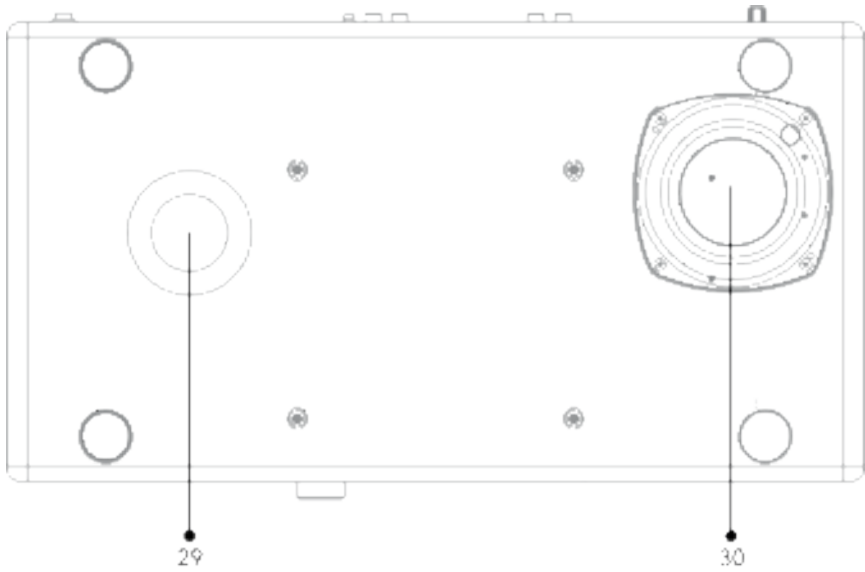

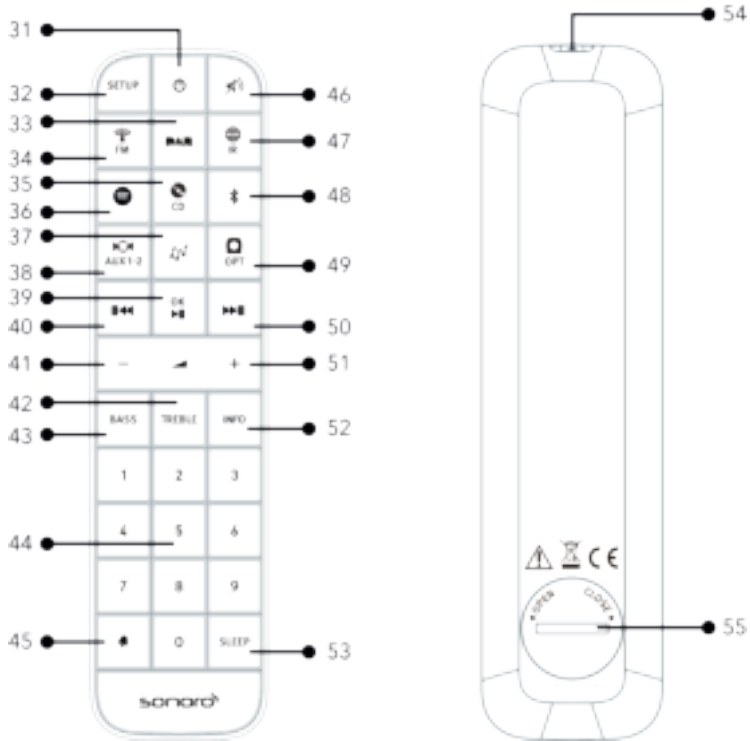

- 29. Bassreflexöffnung
- 30. Subwoofer-Treiber

Fernbedienung



- | | | | |
|-----|--------------------------------|-----|---------------------------------------|
| 31. | Standby-Taste (⏻) | 40. | Taste links, zurück (⏪) |
| 32. | Einstelltaste (SETUP) | 41. | Taste Lautstärke leiser (—)* |
| 33. | DAB Radio (DAB) | 42. | Höhen-Einstelltaste (TREBLE) |
| 34. | FM Radio (FM) | 43. | Bass-Einstelltaste (BASS) |
| 35. | CD (CD) | 44. | Sender-Voreinstellungen (1-9) |
| 36. | Spotify (🎧) | 45. | Taste Alarm (🔔) |
| 37. | My Music (🎵) | 46. | Stummschalt-Taste (🔇) |
| 38. | AUX Eingang 1/2 Modus (AUX1-2) | 47. | Internet Radio (🌐) |
| 39. | Taste Abspielen/Pause (▶) | 48. | Bluetooth (📶) |
| | OK-Taste | | |

- 49. Optischer Eingang ()
- 50. Taste rechts, vorwärts ()
- 51. Taste Lautstärke lauter (+)*
- 52. Informationstaste (**INFO**)
- 53. Schlummertaste (**SLEEP**)
- 54. Infrarotsender
- 55. Batteriefach

*Navigation buttons (+, -)

2.3 Technische Daten

Spezifikation	Angaben
Abmessungen (BxT×H)	ca. 450 x 258 x 153 mm
Gewicht	ca. 7.2 kg
Umgebungstemperatur	0°C - +45°C
Anzeige	2,8" TFT Farbdisplay
Frequenzbereich, FM	87,50 MHz-108,00 MHz
DAB/DAB+	Band III, 174,928 MHz-239,200 MHz
Internet Radio	Über 25.000 Sender weltweit
Sender-Voreinstellungen	Je 40 für FM DAB/DAB + Internet Radio, 10 für Spotify
Unterstützte CD-Formate	CD-DA, CD-R*, CD-RW* Audio CD, MPEG 1 Layer 3 (MP3), Windows Media Audio (WMA, DRM nicht unterstützt) Abtastrate 16KHz~48KHz, Bit-Rate max. 320 kbps (*Wiedergabe je nach Qualität von Aufnahme und Medium)
USB Nachladen	Ausgang: DC 5V  2,1A
USB Abspielen	Kompatibilitätssystem: FAT 16, FAT 32 (nicht kompatibel mit NTFS oder anderen Systemen)
AUX-IN	Port 1 : RCA Buchse, Empfindlichkeit: 800mV Port 2 : 3,5 mm Buchse, Empfindlichkeit: 300 mV
Optical In, TOSLINK	Unterstützt lineares PCM Abtastrate: 32KHz/44.1KHz//48KHz/96KHz Kanal: Stereo 16 Bit, 24 Bit
Streaming	Bluetooth Spotify DLNA UPnP
My music unterstützte Medienformate	AAC, AAC+, MP3, WAV, WMA, FLAC Max. 16 Bits, 2 Kanäle, Abtastrate 48 KHz
Unterstütztes Netzwerk	IEEE 802.11 a/b/g/n, 2.4 & 5GHz bands, Ethernet 2.412GHz-2.472GHz / 5.18GHz-5.24GHz / 5.26GHz-5.32GHz / 5.50GHz-5.70GHz
Ausgangsleistung	15dBm für 2.4GHz / 17dBm für 5GHz WiFi
Verschlüsselung	WEP, WPA, WPA2 (PSK), WPS
Multiroom Funktion	Max. 5 Lautsprecher in einer Gruppe (4 Client und 1 Server)
Bluetooth	Version 4.1, Profile : AVRCP v1.5, A2DP 1.3 2.402GHz-2.480GHz
Sendeleistung	4dBm für BT / 7dBm für BT-LE
Batterie	CR2032 (Fernbedienung)
Standby-Leistung	< 1.0W
Netzwerk-Standby Leistung	< 2.0W

2.4 Prüfzeichen und Zertifikate



Die Wortmarke Bluetooth® und die Logos sind Eigentum der Bluetooth SIG, Inc. und werden von der sonoro audio GmbH in Lizenz verwendet. Andere Warenzeichen und Markennamen sind die ihrer entsprechenden Eigentümer.



Die Spotify-Software benötigt Lizenzen dritter Parteien, die Sie hier finden:

<http://www.spotify.com/connect/third-party-licenses>



UPnP™ is a trademark of the UPnP™ Forum.

3. Erste Schritte

3.1 PRESTIGE auspacken

1. Nehmen Sie PRESTIGE aus der Verpackung und kontrollieren Sie, ob PRESTIGE oder Einzelteile Beschädigungen aufweisen. Falls dies der Fall ist, benutzen Sie PRESTIGE nicht. Sollten Sie Beschädigungen feststellen, wenden Sie sich sofort an Ihren Händler oder an den Kundendienst der sonoro audio GmbH.
2. Überprüfen Sie den Inhalt auf Vollständigkeit (Siehe Kapitel „Lieferumfang“).
3. Stellen Sie PRESTIGE an einem geeigneten Ort auf.
4. Entfernen Sie die Schutzfolie vom Display.
5. Entfernen Sie die Schutzpappe vom Subwoofer-Treiber.

3.2 Einsetzen der Batterie in die Fernbedienung

1. Öffnen Sie den Batteriefachdeckel auf der Rückseite der Fernbedienung, indem Sie den Deckel mit einer kleinen Münze gegen den Uhrzeigersinn drehen.
2. Legen Sie die mitgelieferten Batterien (CR2032, 3 V) mit der Beschriftung (+) nach oben ein.
3. Schließen Sie das Batteriefach, indem Sie den Deckel mit einer kleinen Münze im Uhrzeigersinn drehen.



Bei Verwendung der Fernbedienung dürfen der Infrarotsensor am PRESTIGE und der Infrarotsender an der Fernbedienung nicht verdeckt sein.

3.3 Antennen anschließen

1. Verschrauben Sie die Stabantenne auf der Rückseite des PRESTIGE mit dem FM/DAB Antennenanschluss.

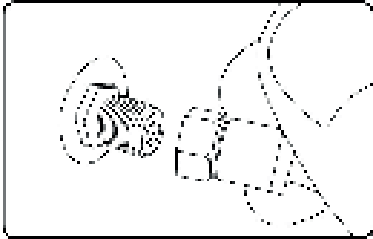

2. Ziehen Sie die Stabantenne auseinander und richten Sie die Antenne so aus, dass Sie optimalen Empfang haben.



Für noch besseren Empfang können Sie das Kabel an eine geeignete Hausantenne anschließen.

3. Verschrauben Sie die Wi-Fi Antenne auf der Rückseite des PRESTIGE mit dem WiFi Antennenanschluss. Ziehen Sie die Wi-Fi Antenne nach oben.
4. Wenn Sie PRESTIGE mit einem Ethernet-Kabel an Ihr Netzwerk anschließen möchten, verbinden Sie ein Ethernet-Kabel vom LAN-Anschluss an der Rückseite des PRESTIGE mit Ihrem Router.

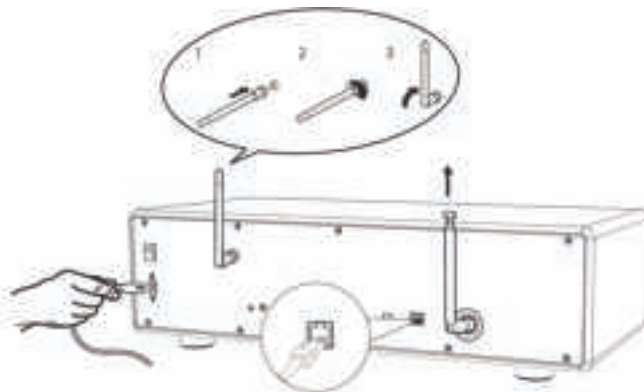

5. Einstecken des Netzkabels.

3.4 Ersteinrichtung

Wenn Sie PRESTIGE erstmalig einschalten erscheint der „Einrichtungsassistent“ auf dem Display. Folgen Sie den unten angegebenen Anweisungen, um einige Grundeinstellungen vorzunehmen.

1. Wenn der „Einrichtungsassistent“ angezeigt wird, drücken Sie auf der Fernbedienung + oder - (oder drehen Sie den Bedienknopf), um „JA“ auszuwählen und drücken Sie dann OK, um die Einrichtung zu beginnen.

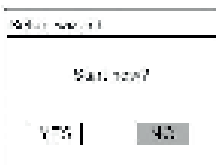

2. Danach werden Sie zu folgender Auswahl aufgefordert:

- Sprache (für das Display)
- Zeitformat (12 oder 24 Stunden),
- Quelle für Auto Update (Update von Radio, Internet oder kein Update).

Folgen Sie je nach Ihrer Auswahl den Hinweisen auf dem Display, um danach Datum und Uhrzeit, Zeitzone, Sommerzeit oder Drahtlosnetzwerk einzurichten. Drehen Sie den Bedienknopf am PRESTIGE oder drücken Sie die Navigationstasten an der Fernbedienung, um die Auswahl zu treffen und drücken Sie dann zur Bestätigung auf OK (siehe Kapitel „Menüoptionen“).

Wenn Sie „Update vom Internet“ wählen, muss zuerst die Wi-Fi-Verbindung eingerichtet werden. Drehen Sie bei der Eingabe des Kennworts zu Ihrem Drahtlosnetzwerk den Bedienknopf am PRESTIGE oder drücken Sie die Navigationstasten an der Fernbedienung, um einen Zeichen/Buchstaben auszuwählen und drücken Sie dann zur Bestätigung auf OK. Zum Löschen der letzten Eingabe wählen Sie [BKSP]. Zum Abbruch der Kennworteingabe wählen Sie [CANCEL]. Drücken Sie zur Bestätigung des eingegebenen Kennworts auf [OK].

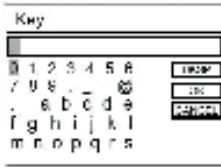

3. Wenn die Meldung „Einrichtungsassistent abgeschlossen“ erscheint, drücken Sie auf OK um die Einstellung zu verlassen.











4. Als Alternative können Sie die Ethernet-Verbindung (LAN) zu Ihrem Router verwenden (mit automatischer Konfiguration). Wählen Sie dazu im verfügbarem Netzwerk den Menüpunkt [Kabel].



Um den Assistenten nochmals zu verwenden wählen Sie [Systemeinstellungen] und dann [Einrichtungsassistent] (Siehe Kapitel „Systemeinstellungen“).

4. Allgemeine Funktionen

Einschalten	Drücken Sie  . PRESTIGE beginnt aus dem letzten gewählten Abspielmodus.
Ausschalten (Bereitschaftsmodus)	Drücken Sie  . Uhrzeit und Datum (wenn eingestellt) werden angezeigt. PRESTIGE schaltet sich nach 15 Minuten ohne Abspielen und Betrieb automatisch ab.
Abspielen	Drücken Sie einmal MENÜ, danach  oder  (oder drehen Sie den Bedienknopf) um einen Abspielmodus zu wählen und drücken Sie dann zur Bestätigung auf OK. Reihenfolge: FM-Radio > DAB-Radio > Internet-Radio > Spotify > My Music > Bluetooth > Aux In 1 > Aux In 2 > Optisch > CD
Direkte Auswahl eines Abspielmodus	Drücken Sie die Taste für Direktbetrieb auf der Fernbedienung, um direkt von einer Betriebsart zur anderen zu wechseln.
Abspielen einer CD	Schieben Sie die CD in den CD-Schlitz und PRESTIGE beginnt mit dem Abspielen der CD.
CD Auswurf-taste	Drücken Sie  am PRESTIGE.
Lautstärkeregelung	Drücken Sie auf der Fernbedienung + oder - oder drehen Sie den Lautstärkeregl. am PRESTIGE.

<p>Verbindung mit einem Bluetooth Kopfhörer</p>	<p>In allen Betriebsarten außer Bluetooth: Halten Sie die Taste  der Fernbedienung gedrückt, oder drücken Sie SETUP einmal, dann + oder - (oder drehen Sie den Bedienknopf) zur Auswahl von [Bluetooth-Kopfhörer], wählen Sie dann [Bluetooth Verbindung] und drücken Sie danach zur Bestätigung auf OK.</p> <p>Das kleine Symbol für den Bluetooth-Kopfhörer  blinkt und zeigt an, dass PRESTIGE bereit zum Verbinden ist. Das Bluetooth-Kopfhörersymbol  hört auf zu blinken, wenn die Verbindung aktiv ist. Der Gerätename des verbundenen Bluetooth-Kopfhörers wird vorübergehend auf dem Display angezeigt.</p> <p>Hinweis: Die Verbindung erfolgt automatisch zwischen PRESTIGE und Bluetooth-Kopfhörer. Vergewissern Sie sich, dass sich Ihr Bluetooth-Kopfhörer bereits im Suchmodus befindet; nehmen Sie zu Einzelheiten bitte die Bedienungsanleitung Ihres Bluetooth-Gerätes zur Hilfe.</p>
<p>Trennen eines verbundenen Bluetooth-Kopfhörers</p>	<p>Drücken Sie SETUP einmal, danach + oder - (oder drehen Sie den Bedienknopf) zur Auswahl von [Bluetooth-Kopfhörer], wählen Sie dann [Bluetooth trennen] und drücken Sie dann zur Bestätigung auf OK.</p>

5. Menü-Übersicht





















Für das PRESTIGE stehen drei Menüs zur Verfügung.

- Einstellmenü (für bestimmte Einstellungen in einem Abspielmodus, z.B. [Autom. Sendersuchlauf] in der Betriebsart FM)
- Systemeinstellungen (für allgemeine Einstellungen, z.B. Uhrzeit/ Datum, Sprache, usw.)
- Hauptmenü (Zugang zu Abspielmenüs und Schlummerzeit)

Zugang zu den Menüs	Drücken Sie SETUP. Der Menüinhalt kann sich in unterschiedlichen Abspielarten unterscheiden.
Auswahl einer Option in den Menüs	Drehen Sie den Bedienknopf am PRESTIGE oder drücken Sie + oder - auf der Fernbedienung.
Bestätigung einer Auswahl in den Menüs	Drücken Sie OK. (Drücken Sie am PRESTIGE den Bedienknopf)
Im Menü einen Schritt zurückgehen	Drücken Sie  .







6. Anzeige-Symbole



In der unten angegebenen Tabelle finden Sie die Bedeutung der Anzeige-Symbole, wenn diese auf dem Display erscheinen.

	Wi-Fi Verbindung ist aktiv (mit Signalstärke).
	Wi-Fi Verbindung ist getrennt.
	LAN Verbindung ist aktiv.
	LAN Verbindung ist ausgesteckt.
	Ein Bluetooth-Gerät ist verbunden.
	Ein Bluetooth-Kopfhörer ist verbunden.
	Alarm ist aktiviert.
	Der Radiosender befindet sich in der Voreinstellungsliste.
	FM RDS Informationen werden empfangen.
	Radiosignal wird empfangen (mit Signalstärke).
	Abspielmodus „Alle Titel wiederholen“ ist aktiv.
	Abspielmodus „Einen Titel wiederholen“ ist aktiv
	Abspielmodus „Ordner wiederholen“ ist aktiv.
	Abspielmodus „Zufällige Wiedergabe“ ist aktiv.
	Abspielmodus „Alle Titel in zufälliger Wiedergabe wiederholen“ ist aktiv.
	Sleeptimer ist aktiv.
	Stereosender ist verfügbar.
	Tonwiedergabe ist stumm.
	Ein USB-Gerät ist angeschlossen.
	Pause beim Abspielen.

7. FM Radio

7.1 Betrieb

Auswahl des FM Radio-Modus,	Drücken Sie die Taste  auf der Fernbedienung. Oder drücken Sie einmal auf MENÜ und danach  oder  (oder drehen Sie den Bedienknopf) zur Auswahl des FM Radio-Modus und drücken Sie zur Bestätigung auf OK.
Manuelle Senderwahl	Drücken Sie  oder  . Oder drücken und halten Sie den Bedienknopf, um die manuelle Senderwahl zu aktivieren.
Automatische Suche des nächsten verfügbaren Senders	Drücken und halten Sie  oder  . Oder drücken Sie den Bedienknopf, um die automatische Senderwahl zu starten.
Speichern eines Radiosenders in der Voreinstellungsliste (Favoriten) Voreinstellungsliste (Favoriten)	Es lassen sich maximal 40 Radiosender speichern. 1. Drücken und halten Sie die Taste FAV am PRESTIGE, bis die Voreinstellungsliste dargestellt wird. 2. Drücken Sie + oder - (oder drehen Sie den Bedienknopf) zur Auswahl einer voreingestellten Sendernummer und drücken Sie dann zur Bestätigung auf OK.
Direktes Speichern eines Radiosenders in der Voreinstellungsliste (1-9)	Stellen Sie einen Sender ein, drücken und halten Sie dann für ca. 3 Sekunden eine Voreinstellungstaste (1-9), um ihn direkt in der Voreinstellungsliste zu speichern.

<p>Auswahl eines Radiosenders aus der Voreinstellungsliste</p>	<p>Drücken Sie auf FAV.</p> <p>Drücken Sie + oder - (oder drehen Sie den Bedienknopf) zur Auswahl eines Radiosenders in der Voreinstellungsliste und drücken Sie dann zur Bestätigung auf OK.</p> <p>Oder Drücken Sie eine Favoritentaste (0-9), um einen gespeicherten, voreingestellten Sender einzuschalten (1-40).</p>
<p>Informationen des Radiosenders durchsuchen (falls verfügbar)</p>	<p>Drücken Sie wiederholt auf INFO.</p>
<p>Ton stumm schalten oder wiederherstellen</p>	<p>Drücken Sie auf das Symbol  oder die Taste .</p>

7.2 Einstellungsmenü

Drücken Sie im FM-Radiobetrieb auf SETUP, um zum Einstellmenü zu gelangen (siehe Kapitel „Menüoptionen“). Folgende Optionen stehen zur Verfügung und die aktuellen Einstellungen (falls zutreffend) sind mit einem Sternchen (*) gekennzeichnet.

- [Autom. Sendersuchlauf]
Zur automatischen Speicherung aller verfügbaren Radiosender in der Voreinstellungsliste.*
* Alle vorhandenen voreingestellten Sender werden gelöscht.
- [Suchlauf Einstellung]
Zur Auswahl, dass beim automatischen Suchlauf nur Sender mit starkem Empfangssignal berücksichtigt werden.
- [Empfang Einstellung]
Radio hören in Stereo oder Mono-Qualität.
- [Bluetooth Kopfhörer]
Zum Verbinden oder Trennen eines Bluetooth-Kopfhörers siehe Kapitel „Allgemeine Funktionen“.
- [Systemeinstellungen]
Siehe Kapitel „Systemeinstellungen“.
- [Hauptmenü]
Zur Auswahl anderer Abspielfunktionen, Sleptimer oder Weckalarmen.

8. DAB Radio

8.1 Betrieb

Auswahl von DAB Radio	Drücken Sie die Taste DAB auf der Fernbedienung. Oder drücken Sie einmal MENÜ und dann ■◀◀ oder ▶▶■ (oder drehen Sie den Bedienknopf) zur Auswahl von DAB Radio und drücken Sie zur Bestätigung auf OK .
DAB-Sender suchen	Wenn Sie zum ersten Mal DAB wählen oder wenn die Senderliste leer ist, führt PRESTIGE automatisch einen vollständigen Suchlauf durch und speichert alle verfügbaren Sender in der Senderliste.
Einstellen eines Senders	Drücken Sie ■◀◀ oder ▶▶■ .
Speichern eines Radiosenders in der Voreinstellungsliste	Es können maximal 40 Radiosender gespeichert werden. 1. Drücken und halten Sie die Taste FAV am PRESTIGE, bis die Voreinstellungsliste dargestellt wird. 2. Drücken Sie + oder - (oder drehen Sie den Bedienknopf) zur Auswahl einer voreingestellten Sendernummer und drücken Sie zur Bestätigung auf OK .
Direktes Speichern eines Radiosenders in der Voreinstellungsliste (1-9)	Stellen Sie einen Sender ein und drücken und halten Sie dann eine Voreinstellungstaste (1-9), um ihn direkt in der Voreinstellungsliste zu speichern.
Auswahl eines Radiosenders aus der Voreinstellungsliste	1. Drücken Sie auf FAV . 2. Drücken Sie + oder - (oder drehen Sie den Bedienknopf) zur Auswahl eines Radiosenders in der Voreinstellungsliste und drücken Sie zur Bestätigung auf OK . Oder drücken Sie eine Voreinstellungstaste (0-9), um einen gespeicherten, voreingestellten Sender zu finden (1-40).

Informationen* des Radiosenders durchsuchen (falls verfügbar)	Drücken Sie wiederholt auf INFO.
Ton stumm schalten oder wiederherstellen	Drücken Sie auf das Symbol  oder die Taste ▶ .

*DAB-Informationen (falls verfügbar) enthalten: Sendername, Dynamic Label Segment (DLS), Signalstärke, Programmtyp (PTY), Ensemble-Name, Frequenz, Signalfehlerrate, Bitrate und Audiostatus, Codec und Uhrzeit und Datum.

8.2 Einstellungsmenü

Drücken Sie im DAB-Modus auf SETUP, um zum Einrichtungsmenü zu gelangen (siehe Kapitel „Menüfunktionen“). Folgende Optionen stehen zur Verfügung und die aktuellen Einstellungen (falls zutreffend) sind mit einem Sternchen (*) gekennzeichnet.



- [Senderliste]
Zeigt alle verfügbaren Sender an.
- [Vollständiger Suchlauf]
Zum Suchen und Speichern aller verfügbaren Sender.
- [Manuell einstellen]
Zur manuellen Sendersuche. Die Liste verfügbarer digitaler Radiosender wird dargestellt.
- [Ungültige entfernen]
Zum Löschen aller inaktiven Sender aus der Senderliste.
- [DRC]
Manche DAB-Sender bieten die Dynamic Range Compression (DRC) an. Mit der-Einstellung wird der Lautstärkeunterschied zwischen leisen und lauten Passagen reduziert. Sie können zwischen Hoch, Niedrig und Aus wählen. Bei lauter Umgebung wird Hoch empfohlen.

- [Senderreihenfolge]
Zur Festlegung, wie die Sender bei der Sendersuche dargestellt werden. Folgende Optionen stehen zur Verfügung:
 - [Alphanumerisch]: Die Sender werden in alphabetischer Reihenfolge aufgeführt.
 - [Ensemble]: Es werden Sendergruppen aufgeführt, die zusammen im gleichen Ensemble gesendet werden.
 - [Gültig]: Es werden erst die aktiven Sender und danach die inaktiven Sender dargestellt.
- [Bluetooth Kopfhörer]
Zum Anschließen oder Trennen eines Bluetooth-Kopfhörers siehe Kapitel „Allgemeine Funktionen“.
- [Systemeinstellungen]
Siehe Kapitel „Systemeinstellungen“.
- [Hauptmenü]
Zur Auswahl anderer Abspielfunktionen, Sleptimer oder Weckalarmen.

9. Internet Radio

9.1 Betrieb

Zur Nutzung des Internetradios muss zuerst eine Internetverbindung über Wi-Fi oder Ethernet eingerichtet werden (siehe Kapitel „Erste Schritte“ und „Netzwerk“).

Auswahl von Internet Radio	<p>Drücken Sie die Taste  auf der Fernbedienung.</p> <p>Oder drücken Sie einmal auf MENÜ, danach  oder  (oder drehen Sie den Einstellknopf) zur Auswahl von Internet-Radio und drücken Sie zur Bestätigung auf OK.</p> <p>PRESTIGE verbindet sich mit dem zuletzt verwendeten Netzwerk und dann mit dem zuletzt gehörten Sender.</p>
Einstellen eines Radiosenders oder Podcast	Siehe Kapitel „Senderliste“.
Speichern eines Radiosenders in der Favoritenliste	<p>Es können maximal 40 Radiosender gespeichert werden.</p> <ol style="list-style-type: none"> 1. Drücken und halten Sie die Taste FAV am PRESTIGE, bis die Favoritenliste (Voreinstellungen) dargestellt wird. 2. Drücken Sie + oder - (oder drehen Sie den Einstellknopf) zur Auswahl der Nummer eines Favoritensenders und drücken Sie zur Bestätigung auf OK.
Direktes Speichern eines Radiosenders in der Favoritenliste (1-9)	Stellen Sie einen Sender ein, drücken und halten Sie eine Voreinstelltaste (1-9), für ca. 3 Sekunden um den Sender direkt in der Favoritenliste zu speichern.
Aufrufen eines Radiosenders aus der Favoritenliste	<ol style="list-style-type: none"> 1. Drücken Sie die Taste FAV. 2. Drücken Sie + oder - (oder drehen Sie den Einstellknopf) zur Auswahl eines Radiosenders aus der Favoritenliste und drücken Sie dann zum Speichern auf OK. <p>Oder drücken Sie die Voreinstelltasten (0-9), um einen gespeicherten voreingestellten Sender (1-40) zu hören.</p>

Informationen* des Radiosenders durchsuchen (falls verfügbar)	Drücken Sie wiederholt auf INFO.
Ton stumm schalten oder wiederherstellen	Drücken Sie die Taste  .

*Die Senderinformationen (falls verfügbar) enthalten: Künstler und Titelbezeichnung, Senderbeschreibung, Sender-Genre und Ort, Signalqualität, Codec und Abtastrate, Abspiel-Puffer und Datum.

9.2 Einstellungsmenü

Drücken Sie SETUP im Modus Internet Radio um zum Einstellungsmenü zu gelangen (siehe Kapitel „Menüoptionen“). Es stehen folgende Optionen zur Verfügung und die aktuellen Einstellungen (falls zutreffend) sind mit einem Sternchen (*) markiert.

- [Zuletzt gehört]
Einstellen der zuletzt gehörten Radiosender.
- [Senderliste]
Einstellen verfügbarer Internet-Radiosender (siehe Kapitel „Senderliste“).
- [Bluetooth Kopfhörer]
Verbinden oder Trennen eines Bluetooth-Kopfhörers, siehe Kapitel „Allgemeine Funktionen“.
- [Systemeinstellungen]
Siehe Kapitel „Systemeinstellungen“.
- [Hauptmenü]
Zur Auswahl anderer Abspielfunktionen, Sleptimer oder Weckalarmen.

9.3 Senderliste

In der [Senderliste] stehen die folgenden Menüs und Untermenüs zur Verfügung:

- [Meine Favoriten]
Suchen und Einstellen der Internet-Radiosender, die Sie zu „Meine Favoriten“ im Webportal hinzugefügt haben (siehe Kapitel „Verwenden des Webportals“).
- [Lokal (Name Ihres Ortes)]
Suchen und Einstellen von Sendern in Ihrer Nähe. Die Sender sind in mehreren Kategorien gruppiert.
- [Sender]
 - [Länder]: Suchen und Einstellen von Sendern nach Ort.
 - [Genre]: Suchen und Einstellen von Sendern nach Genre.
 - [Sender suchen]: Suche nach verfügbaren Radiosendern durch Eingabe von Stichworten.
 - [Populäre Sender]: Suchen und Einstellen der beliebtesten Internet-Radiosender.
 - [Neue Sender]: Suchen und Einstellen der beliebtesten Internet-Radiosender.
- [Podcasts]
 - [Länder]: Suchen und Einstellen von Podcasts nach Ort.
 - [Formate]: Suchen und Einstellen von Podcasts nach Genre.
 - [Suchen Podcasts]: Suche nach verfügbaren Podcasts durch Eingabe von Stichworten.
- [Meine hinzugefügten Radiostationen]
Suchen und Einstellen von Radiosendern, die Sie zu „Meine hinzugefügten Sender“ im Webportal hinzugefügt haben (Siehe Kapitel „Verwendung des Webportals“).
- [Hilfe]
 - [Zugriffscodes erhalten]: Erhalt des Zugangscodes vom PRESTIGE.
 - [FAQ]: Hilfe zu häufig gestellten Fragen, wenn das Internet-Radio nicht richtig funktioniert.

9.4 Verwendung des Webportals

Über die Webseite des Portals Frontier Silicon Internet Radio können Sie „Meine Favoriten“ organisieren und neue Internetradiosender auf einem Computer hinzufügen. Dazu müssen Sie sich zuerst beim Webportal anmelden.

1. Drücken Sie im Internet-Radiomodus auf SETUP (Einrichten) und wählen Sie dann [Senderliste] > [Hilfe] > [Zugriffscodes erhalten]. Notieren Sie den Zugangscode.
2. Gehen Sie im Webbrowser Ihres Computers auf die Seite www.wifiradio-frontier.com.
3. Melden Sie mit dem Zugangscode ein neues Konto an.
4. Folgen Sie den Hinweisen im Webportal, verwenden Sie die Funktionen „Meine Favoriten“ und „Meine hinzugefügten Radiostationen“, um Radiosender hinzuzufügen.

Die in „Meine Favoriten“ hinzugefügten Sender können Sie durch [Meine Favoriten] im Internet-Radiomodus vom PRESTIGE hören.

Die in „Meine gespeicherten Sender“ hinzugefügten Sender können Sie durch [Meine hinzugefügten Radiostationen] im Internet-Radiomodus von PRESTIGE hören.

10. Spotify









Zum Abspielen von Musik, die von „Spotify“ bereitgestellt wird, müssen Sie auf Ihrem Mobiltelefon die „Spotify“ App installieren, ein Konto einrichten und die Premium-Version erwerben (gebührenpflichtig). Ebenfalls muss Ihr Mobiltelefon im gleichen Wi-Fi Netzwerk angemeldet sein wie dieses PRESTIGE.

Aktuelle Hinweise zur Einrichtung von Spotify finden Sie unter:

www.spotify.com/connect

10.1 Operation

Auswahl von Spotify	Drücken Sie die Taste  auf der Fernbedienung. Oder drücken Sie einmal auf MENÜ und dann  oder  (oder drehen Sie den Einstellknopf) zur Auswahl von Spotify und drücken Sie dann zur Bestätigung auf OK.
So nützen Sie Spotify Connect	<ol style="list-style-type: none">1. Verbinden Sie PRESTIGE mit Ihrem WLAN-Netzwerk2. Starten Sie die Spotify-App auf Ihrem Smartphone, Laptop oder Tablet und verbinden Sie sich mit demselben WLAN-Netzwerk.3. Spielen Sie einen Song ab und wählen Sie Verfügbare Geräte.4. Wählen Sie PRESTIGE.
Pause oder erneute Wiedergabe	Drücken Sie  .
Zum nächsten oder vorherigen Titel wechseln drücken Sie oder	Drücken Sie  oder  .

Speichern eines Titels in der der Favoritenliste	Sie können maximal 10 Titel speichern. 1. Drücken Sie auf FAV, bis die Mitteilung zum Speichern in den Favoriten angezeigt wird und drücken Sie dann zur Bestätigung auf OK. 2. Drücken Sie + oder - (oder drehen Sie den Einstellknopf) zur Auswahl einer voreingestellten Titelnummer und drücken Sie dann zur Bestätigung auf OK.
Direktes Speichern eines Titels (1-9) in der Favoritenliste	Wählen Sie einen Titel zum Abspielen aus und drücken und halten Sie eine voreingestellte Sendertaste (1-9), um ihn direkt in der Favoritenliste zu speichern.
Abspielen eines Titels aus der Favoritenliste	1. Drücken Sie die Taste FAV. 2. Drücken Sie + oder - (oder drehen Sie den Einstellknopf) zur Auswahl eines Titels in der Favoritenliste und drücken Sie dann zur Bestätigung auf OK. Oder drücken Sie die voreingestellten Sendertasten (0-9), um direkt auf einen Favoritentitel (1-10) zuzugreifen.
Informationen zum Titel durchsuchen (falls verfügbar)	Drücken Sie wiederholt auf INFO.

10.2 Einrichtungsmenü

Drücken Sie im Spotify-Modus auf SETUP, um zum Einrichtungsmenü zu gelangen (siehe Kapitel „Menüoptionen“). Es stehen folgende Optionen zur Verfügung und die aktuellen Einstellungen (falls zutreffend) sind mit einem Sternchen (*) markiert.

- [Bluetooth Kopfhörer]
Zum Verbinden oder Trennen eines Bluetooth-Kopfhörers, siehe Kapitel „Allgemeine Funktionen“.
- [Systemeinstellungen]
Siehe Kapitel „Systemeinstellungen“.
- [Hauptmenü]
Zur Auswahl anderer Abspielfunktionen, Sleptimer oder Weckalarmen.

11. My Music Mode



HINWEIS!

Gefahr der Beschädigung!









Unsachgemäße Handhabung des PRESTIGE kann zu Beschädigung führen.





Verbinden Sie PRESTIGE nicht direkt mit dem USB-Anschluss eines Computers oder eines anderen externen Speichermediums wie etwa einer externen Festplatte.



In My Music können Sie Titel (Audiodateien) abspielen, die sich auf einem USB-Speicherstick oder einem Medienserver (UPnP) befinden und sich im gleichen Wi-Fi-Netzwerk wie PRESTIGE befinden.

11.1 Betrieb

Auswahl von „Meine Musik“	Drücken Sie die Taste  auf der Fernbedienung. Oder drücken Sie einmal MENÜ, danach  oder  (oder drehen Sie den Einstellknopf) zur Auswahl von „Meine Musik“ und drücken Sie dann zur Bestätigung auf OK.
Abspielen von Titeln, die auf einem USB-Stick gespeichert sind	Stecken Sie den USB-Stick in den USB-Eingang des PRESTIGE. Drücken Sie dann SETUP und wählen Sie [USB Playback] aus dem Einrichtungsmenü (siehe Kapitel Einrichtungsmenü auf der nächsten Seite).
Pause oder erneute Wiedergabe	Drücken Sie  .
Zum nächsten oder vorherigen Titel wechseln	Drücken Sie  oder  .
Schnelle Vorwärts- oder Rückwärtssuche innerhalb eines Titels (Audiodatei)	Drücken und halten Sie beim Abspielen  oder  .
Hinzufügen eines Titels in „Meine Playlist“	Drücken und halten Sie  oder den Einstellknopf, wenn die Datei im Auswahlmenü markiert ist.

Auswahl eines Abspielmodus	<p>Drücken Sie wiederholt auf FAV.</p> <ul style="list-style-type: none"> •  = Alle Titel wiederholen •  = Einen Titel wiederholen •  = Zufallsmodus •  = Alle Titel zufällig wiederholen
Informationen zum Titel (Audiodatei) durchsuchen (falls verfügbar)	Drücken Sie wiederholt auf INFO.

11.2 Einrichtungsmenü

Drücken Sie im Modus „Meine Musik“ auf SETUP, um zum Einrichtungsmenü zu gelangen (siehe Kapitel „Menüoptionen“). Es stehen folgende Optionen zur Verfügung und die aktuellen Einstellungen (falls zutreffend) sind mit einem Sternchen (*) markiert.

- [Gemeinsame Medien]

Zur Suche nach Audiodateien im Wi-Fi- oder Ethernet-Netzwerk.
Sobald ein Medienserver gefunden ist, wird ein Auswahlmenü zur Wahl von Audiodateien zum Abspielen vom PRESTIGE angezeigt.
- [USB Abspielen]

Zur Suche nach Audiodateien auf dem angeschlossenen USB-Speicherstick.
Sobald ein USB-Stick gefunden wurde, wird ein Auswahlmenü zur Wahl von Audiodateien zum Abspielen vom PRESTIGE angezeigt.
- [Meine Playlist]

Zum Suchen und Abspielen von Audiodateien, die in „Meine Playlist“ gespeichert sind.
- [Wiederholen]



Zum Ein- oder Ausschalten der Wiederholungsfunktion beim Abspielen von aktuellem Ordner/ Playlist.

- [Shuffle]
Zum Ein- oder Ausschalten des Zufallsmodus beim Abspielen von aktuellem Ordner/ Playlist.
- [Playlist leeren]
Löscht Einträge aus „Meine Playlist“.
- [Server entfernen]
Wenn diese Einstellung auf „JA“ gesetzt wird, werden inaktive Medienserver angezeigt. Sie können dann einen Medienserver auswählen und diesen „aufwecken“ (WOL-Funktion), um Audiodateien vom PRESTIGE abzuspielen.
- [Bluetooth Kopfhörer]
Zum Verbinden oder Trennen eines Bluetooth-Kopfhörers, siehe Kapitel „Allgemeine Funktionen“.
- [Systemeinstellungen]
Siehe Kapitel „Systemeinstellungen“.
- [Hauptmenü]
Zur Auswahl anderer Abspielfunktionen, Sleptimer oder Weckalarmen.









12. Bluetooth

PRESTIGE kann sich innerhalb eines Bereichs von ca. 10 Metern mit Bluetooth-fähigen Abspielgeräten verbinden.

12.1 Verbinden

1. Drücken Sie die Taste  auf der Fernbedienung. Oder drücken Sie einmal auf SETUP, danach + oder - (oder drehen Sie den Einstellknopf) zur Auswahl von Bluetooth und drücken Sie dann zur Bestätigung auf OK.
2. Das kleine Bluetooth-Symbol  blinkt und zeigt an, dass PRESTIGE bereit zum Verbinden ist.
3. Schalten Sie an Ihrem Bluetooth-fähigen Abspielgerät die Bluetooth-Funktion ein und suchen Sie nach verfügbaren Bluetooth-Geräten.
4. Wählen Sie „PRESTIGE“ aus der Liste verfügbarer Bluetooth-Geräte, um die Verbindung einzurichten.
5. Das Bluetooth-Symbol  hört auf zu blinken, wenn die Verbindung zustande gekommen ist.

12.2 Betrieb

Auswahl des Bluetooth Audio-Modus	Drücken Sie die Taste  auf der Fernbedienung. Oder drücken Sie einmal auf MENÜ, danach  oder  (oder drehen Sie den Einstellknopf) zur Auswahl von Bluetooth und drücken Sie dann zur Bestätigung auf OK.
Musik abspielen	Wählen Sie eine Audiodatei von Ihrem Bluetooth-fähigen Abspielgerät und starten Sie die Wiedergabe.
Pause oder erneutes Abspielen	Drücken Sie  .
Wechseln zur vorherigen oder nächsten Audio-Datei	Drücken Sie  oder  .
Schnelle Vorwärts- und Rückwärtssuche innerhalb eines Titels	Drücken und halten Sie beim Abspielen  oder  .

Trennen der Bluetooth-Verbindung	Schalten Sie auf einen anderen Abspielmodus, oder Wählen Sie [BT Trennen] aus dem Einstellungsmenü (siehe unten), oder drücken und halten Sie  .
Informationen zum Titel durchsuchen (falls verfügbar)	Drücken Sie wiederholt auf INFO.

12.3 Einrichtungsmenü





Drücken Sie SETUP im Bluetooth-Audiomodus, um das Einrichtungsmenü auszuwählen (siehe Kapitel „Menüoptionen“). Folgende Optionen stehen zur Verfügung und die aktuellen Einstellungen (falls zutreffend) sind mit einem Sternchen (*) gekennzeichnet.

- [Bluetooth getrennt]
Zum Trennen der Bluetooth-Verbindung.
- [Details anzeigen]
 - [Bluetooth Info]: Den vorhandenen Bluetooth-Verbindungsstatus anzeigen.
 - [Verbunden mit]: Den Namen des derzeit verbundenen Bluetooth-Geräts anzeigen.
- [Systemeinstellungen]
Siehe Kapitel „Systemeinstellungen“.
- [Hauptmenü]
Zur Auswahl anderer Abspielfunktionen, Sleptimer oder Weckalarmen.

13. AUX In 1

13.1 Betrieb

Ihr externes Abspielgerät (z.B. Blu-ray Player) kann mit einem Audiokabel (mit RCA-Stecker, nicht mitgeliefert) an der AUX-Eingangsbuchse 1 des PRESTIGE angeschlossen werden.

Auswahl des AUX In 1 Modus	Drücken Sie die Taste  auf der Fernbedienung, um auf AUX In 1 umzuschalten. Oder drücken Sie einmal auf MENÜ, danach  oder (oder drehen Sie den Einstellknopf) zur Auswahl von  AUX In 1 und drücken Sie dann zur Bestätigung auf OK.
Starten und Steuern der Wiedergabe	Alle Abspieltätigkeiten werden am externen Abspielgerät durchgeführt.
Ton stumm schalten oder wiederherstellen	Drücken Sie  oder die Taste  .

13.2 Einrichtungsmenü

Drücken Sie im Modus AUX In 1 auf SETUP, um zum Einrichtungsmenü zu gelangen (siehe Kapitel „Menüoptionen“). Folgende Optionen stehen zur Verfügung und die aktuellen Einstellungen (falls zutreffend) sind mit einem Sternchen (*) gekennzeichnet.

- [Bluetooth Kopfhörer]

Zum Verbinden oder Trennen eines Bluetooth-Kopfhörers, siehe Kapitel „Allgemeine Funktionen“.

- [Systemeinstellungen]

Siehe Kapitel „Systemeinstellungen“.





- [Hauptmenü]

Zur Auswahl anderer Abspielfunktionen, Sleoptimer oder Weckalarmen.

14. AUX In 2

14.1 Betrieb

Ihr externes Abspielgerät (z.B. mp3-Player) muss mit einem Audiokabel (mit 3,5 mm Stecker, nicht mitgeliefert) an der AUX-Eingangsbuchse 2 des PRESTIGE angeschlossen werden.

Auswahl des AUX In 2 Modus	Drücken Sie die Taste  auf der Fernbedienung. Oder drücken Sie einmal auf MENÜ, danach  oder  (oder drehen Sie den Einstellknopf) zur Auswahl von AUX In 2 und drücken Sie dann zur Bestätigung auf OK.
Starten und Steuern der Wiedergabe	Alle Abspieltätigkeiten werden am externen Abspielgerät durchgeführt.
Ton stumm schalten oder wiederherstellen	Drücken Sie  oder die Taste  .

14.2 Einrichtungsmenü





Drücken Sie im Modus AUX In 2 auf SETUP, um zum Einrichtungsmenü zu gelangen (siehe Kapitel „Menüoptionen“). Folgende Optionen stehen zur Verfügung und die aktuellen Einstellungen (falls zutreffend) sind mit einem Sternchen (*) gekennzeichnet.

- [Bluetooth Kopfhörer]
Zum Verbinden oder Trennen eines Bluetooth-Kopfhörers, siehe Kapitel „Allgemeine Funktionen“.
- [Systemeinstellungen]
Siehe Kapitel „Systemeinstellungen“.
- [Hauptmenü]
Zur Auswahl anderer Abspielfunktionen, Sleptimer oder Weckalarmen.

15. Optischer Modus

15.1 Betrieb

Ihr externes Abspielgerät (z.B. TV-Gerät) kann mit einem Audiokabel (mit optischem Stecker, nicht mitgeliefert) am optischen Eingang des PRESTIGE angeschlossen werden.

Auswahl des optischen Modus	Drücken Sie die Taste  auf der Fernbedienung. Oder drücken Sie einmal auf MENÜ, danach  oder  (oder drehen Sie den Einstellknopf) zur Auswahl des optischen Modus und drücken Sie dann zur Bestätigung auf OK.
Starten und Steuern der Wiedergabe	Alle Abspieltätigkeiten werden am externen Abspielgerät durchgeführt.
Ton stumm schalten oder wiederherstellen	Drücken Sie  oder die Taste  .

15.2 Einrichtungs Menü

Drücken Sie im optischen Eingangsmodus auf SETUP, um zum Einrichtungs Menü zu gelangen (siehe Kapitel „Menüoptionen“). Folgende Optionen stehen zur Verfügung und die aktuellen Einstellungen (falls zutreffend) sind mit einem Sternchen (*) gekennzeichnet.

- [Bluetooth Kopfhörer]
Zum Verbinden oder Trennen eines Bluetooth-Kopfhörers, siehe Kapitel „Allgemeine Funktionen“.
- [Systemeinstellungen]
Siehe Kapitel „Systemeinstellungen“.
- [Hauptmenü]
Zur Auswahl anderer Abspielfunktionen, Sleptimer oder Weckalarmen.



Der optische Eingang unterstützt nur Musikquellen mit Linear PCM, 2 Kanälen 16 Bit oder 24 Bit.

16. CD-Modus



HINWEIS!













Gefahr der Beschädigung!

Unsachgemäße Handhabung des PRESTIGE kann zu Beschädigung führen.

Stecken Sie keine vom normalen CD-Format abweichende Tonträger in das PRESTIGE.

16.1 Betrieb

PRESTIGE kann auf einer Audio-CD, CD-R und CD-RW gespeicherte Audiodateien abspielen. Die Wiedergabe hängt auch von der Qualität der CD ab.

Um auf den CD-Modus zuzugreifen	Drücken Sie die Taste  auf der Fernbedienung. Oder drücken Sie einmal auf MENÜ, danach  oder  (oder drehen Sie den Einstellknopf) zur Auswahl von CD-Modus und drücken Sie dann zur Bestätigung auf OK.
Unterbrechen (Pause) oder weiter abspielen	Drücken Sie auf  .
Wiedergabe anhalten	Drücken Sie auf  .
Zum vorherigen oder nächsten Titel wechseln	Drücken Sie auf  oder  .
Schnelle Rückwärts- oder Vorwärtssuche in einem Titel	Drücken und halten Sie beim Abspielen  oder  .
Auswählen eines Abspielmodus	Drücken Sie wiederholt auf FAV. <ul style="list-style-type: none">•  = Alle Titel wiederholen•  = Einen Titel wiederholen•  = Zufallsmodus
Suche der Informationen zur Audiodatei (falls verfügbar)	Drücken Sie mehrmals auf INFO.

16.2 Einrichtungs Menü

Drücken Sie im CD-Modus auf SETUP, um zum Einrichtungs Menü zu gelangen (siehe Kapitel „Menüoptionen“). Folgende Optionen stehen zur Verfügung und die aktuellen Einstellungen (falls zutreffend) sind mit einem Sternchen (*) gekennzeichnet.

- [Einstellung CD fortsetzen]

Die CD-Wiedergabe wird an der zuletzt gehörten Stelle fortgesetzt, auch wenn Sie den Modus gewechselt oder das Gerät in den Standby-Modus geschaltet haben.

Diese Funktion wird beendet, wenn Sie die CD auswerfen. Die Funktion ist z. B. für Hörbücher gedacht.

- [Bluetooth Kopfhörer]

Zum Verbinden oder Trennen eines Bluetooth-Kopfhörers, siehe Kapitel „Allgemeine Funktionen“.

- [Systemeinstellungen]

Siehe Kapitel „Systemeinstellungen“.

- [Hauptmenü]

Zur Auswahl anderer Abspielfunktionen, Sleeptimer oder Weckalarmen.

17. Alarmfunktion

17.1 Alarm einstellen

1. Halten Sie  gedrückt, um die Alarめinstellungen zu wählen.

Sie können auch im Wiedergabemodus auf SETUP und dann [Hauptmenü] und danach [Wecker] drücken.

Der Alarm-Einstellmodus ist auch bereit, wenn PRESTIGE im Bereitschaftsmodus (ausgeschaltet) ist. Halten Sie dazu  gedrückt.

2. Wählen Sie den einzustellenden Alarm aus und drücken Sie dann auf OK.

3. Zum Einstellen des Alarms haben Sie folgende Möglichkeiten. Drehen Sie den Einstellknopf oder drücken Sie die Einstelltasten, um die Einstellungen vorzunehmen (siehe Kapitel „Menüoptionen“).

• [Erlauben]

Zum Ein- oder Ausschalten von Alarmwiederholungen. Es stehen die folgenden Optionen zur Verfügung:

- [Aus]: Zum Abstellen des Alarms.
- [Täglich]: Der Alarm ist jeden Tag aktiviert.
- [Einmal]: Der Alarm ist nur einmal aktiviert.
- [Wochenende]: Der Alarm ist an Sonnabenden und Sonntagen aktiviert.
- [Werktage]: Der Alarm ist von Montag bis Freitag aktiviert.

• [Uhrzeit]

Zum Einstellen der Uhrzeit für den Alarm.

• [Modus]

Zur Auswahl der Alarmquelle. Es stehen die folgenden Optionen zur Verfügung:

- [Summer]
- [Internet Radio]
- [DAB Radio]
- [FM Radio]

- [Programm]

Zur Auswahl des zuletzt gehörten Senders oder einem voreingestellten Sender als Alarmquelle. Dies wird nur angezeigt, wenn Internet-Radio, DAB oder FM in [Modus] gewählt ist.

- [Lautstärke]

Zum Einstellen der Lautstärke des Alarmtons.

- [Speichern]

Zum Speichern der aktuellen Einstellungen.

Wenn [Speichern] gewählt ist, werden die Alarmeinstellungen gespeichert. Wenn ein Alarm aktiviert ist, wird das entsprechende Alarmsymbol  angezeigt.

17.2 Alarm ein- oder ausschalten

- Drücken Sie wiederholt auf  wenn sich PRESTIGE im Betriebsmodus oder im Bereitschaftsmodus (aus) befindet, um den entsprechenden Alarm ein- oder auszuschalten.

- Bei eingeschaltetem Alarm wird das entsprechende Alarmsymbol  dargestellt.

17.3 Ein Alarmsignal ausschalten

- Drücken Sie auf  oder , um einen ertönenden Alarm abzuschalten.

17.4 Snooze (Schlummerfunktion)

- Zum zeitweiligen Stummschalten (Vorgabe: 10 Min.) eines ertönenden Alarms drücken Sie die Tasten Snooze MUTE oder .

- Drücken Sie + oder - (oder drehen Sie den Einstellknopf) zum Ändern des Zeitintervalls (5, 10, 15 oder 30 Min).

- Während des Schlummerzeitraums blinkt das Alarmsymbol und die verbleibende Schlummerzeit wird angezeigt.

- Zum Abschalten der Schlummerfunktion drücken Sie  oder .

18. Sleptimer (automatische Abschaltfunktion)

Mit dem Sleptimer (Abschaltfunktion) stellen Sie die Zeitdauer ein, bevor sich PRESTIGE automatisch abschaltet.

1. Drücken Sie SETUP im Abspielmodus und wählen Sie dann [Hauptmenü] und [Sleep].

Oder drücken Sie direkt die Taste SLEEP, um die automatische Abschaltfunktion ein- oder auszuschalten.

2. Drücken Sie + oder - (oder drehen Sie den Einstellknopf) zur Auswahl der die automatische Abschaltfunktion (15, 30, 45, 60 oder 90 Min).

3. Drücken Sie auf OK, um die Auswahl zu bestätigen.

Wenn der Sleptimer aktiv ist, werden das Sleptimersymbol () und die verbleibende Zeit angezeigt. Zum Abschalten des Sleptimer wählen Sie [Sleptimer aus].

19. Systemeinstellungen

19.1 Zugang zu den Systemeinstellungen

- Drücken Sie in einem Abspielmodus auf SETUP und wählen Sie dann [Systemeinstellungen]
- Einzelheiten zu jeder Einstelloption befinden sich in den nächsten Kapiteln.
- Die aktuellen Einstellungen (falls zutreffend) sind mit einem Sternchen (*) gekennzeichnet.
- Schlagen Sie zu Suche und Auswahl von Systemeinstellungen im Kapitel „Menüoptionen“ nach.

19.2 Equalizer

Wählen Sie eine der Equalizer-Optionen, um den Klang an Ihre Bedürfnisse anzupassen.

- [3D Sound]
3D Sound erweitert die Stereobühne und verbessert so die räumliche Wiedergabe Ihrer Musik.
- [Loudness]
Mit Lautstärke werden die Höhen/Tiefen an die jeweilige Lautstärke angepasst, sodass feine Töne auch bei leiser Musik klar zu hören sind.
- [Bass]
Einstellen der Bässe, um den Klang an Ihre Bedürfnisse anzupassen.
- [Höhen]
Einstellen der Höhen, um den Klang an Ihre Bedürfnisse anzupassen.
- Wählen Sie eine der folgenden voreingestellten Optionen für den Equalizer: [Flach], [Pop], [Rock], [Jazz] und [Klassik].

19.3 Netzwerk

- [Netzwerkassistent]
Zum Einrichten einer Netzwerkverbindung.
- [PBC WLAN Aufbau]
Wählen Sie diese Option, wenn Ihr drahtloser Router die Einrichtungsmethoden WPS oder PBC unterstützt.

- [Einstellungen anzeigen]
Zur Darstellung der aktuellen Netzwerkinformationen.
- [WLAN-Region]
Zur Auswahl einer WLAN-Region.
- [Manuelle Einstellungen]
Wählen Sie unter der Option [Drahtlos] [DHCP aktiv] aus, um die IP-Adresse automatisch zuzuweisen oder [DHCP inaktiv], um sie manuell zuzuweisen.
- [NetRemote PIN-Setup]
Zur Einrichtung einer NetRemote PIN.
- [Netzwerkprofil]
Zum Anzeigen einer im PRESTIGE gespeicherten Netzwerkliste.
- [Netzwerkeinstellungen löschen]
Löscht alle Netzwerkeinstellungen.
- [Netzwerkverbindung halten]
Hält die Netzwerkverbindung aufrecht. Damit können Sie PRESTIGE unter Verwendung einer Remote App aus dem Standby aktivieren.

19.4 Zeit/Datum

- [Zeit-/Datumseinst]
Zur Einstellung von Uhrzeit und Datum.
- [Auto Update]
Zur Auswahl einer Quelle (Radio, Internet-Netzwerk oder kein Update) zur automatischen Aktualisierung der Uhrzeit.
Wenn Sie die Uhrzeit von einer Quelle aktualisieren (Radio - FM/DAB), ist die Sommerzeit-Einstellung nicht wirksam. Die Umstellung der Sommer-Winterzeit erfolgt beim Empfang eines geeigneten FM/DAB Radiosenders automatisch.
Wenn Sie die Uhrzeit vom Internet-Netzwerk aktualisieren, müssen Sie Ihre Zeitzone einstellen. Die Umstellung Sommer-Winterzeit erfolgt nicht automatisch.
- [Format einst]
Zur Einstellung des Zeitformats (12 oder 24 Stunden).
- [Zeitzone einstellen]
Zur Festlegung einer Zeitzone.
- [Sommerzeit]
Zur Aktivierung oder Deaktivierung der Sommerzeit.

19.5 Inaktiver Standby

- Mit dieser Option können Sie die Zeitdauer festlegen, bevor sich PRESTIGE automatisch abschaltet. Verfügbare Optionen: Aus, 2, 4, 5 und 6 Stunden.

19.6 Sprache

- Mit dieser Option können Sie die Sprache festlegen. Verfügbare Optionen: Deutsch, Englisch, Dänisch, Spanisch, Französisch, Italienisch, Niederländisch, Norwegisch, Polnisch, Portugiesisch, Finnisch, Schwedisch und Türkisch.

19.7 Werkseinstellungen

- Mit dieser Option werden alle benutzerdefinierten Einstellungen gelöscht und durch die ursprünglichen Werkseinstellungen ersetzt.

19.8 Software update

- [Auto-Update]

Zur regelmäßigen automatischen Suche nach Aktualisierungen.

- [Jetzt prüfen]

Zur sofortigen Suche nach Aktualisierungen.

Wenn eine neue Software verfügbar ist, wird PRESTIGE Sie fragen, ob Sie die Aktualisierung durchführen wollen.

Vergewissern Sie sich vor einer Software-Aktualisierung, dass PRESTIGE über eine stabile Stromversorgung verfügt. Ein Trennen der Stromzufuhr während eines Software-Updates kann das PRESTIGE beschädigen.

19.9 Einrichtungsassistent

- Zur Durchführung der ersten Einrichtung (siehe Kapitel "Erste Einrichtung").

19.10 Info

- Hier wird die aktuelle Software-Version, Spotify-Version, Radiokennung und Geräte name angezeigt.

19.11 Anzeigehelligkeit

- [Dimmer Level]

Zur Auswahl der Helligkeit der Anzeige. Folgende Optionen können gewählt werden: [Hoch], [Mittel], [Gering] oder [Auto].

Wenn [Auto] gewählt wird, wird die Helligkeit über den Sensor an der Front des PRESTIGE automatisch an das Umgebungslicht angepasst.

19.12 Multiroom

Ihr PRESTIGE lässt sich mit anderen kompatiblen Produkten als Teil eines Multiroom-Systems verwenden. Produkte im gleichen WiFi-Netzwerk, die in der gleichen Multiroom-Gruppe synchronisiert sind, können den gleichen Inhalt in Ihrer Wohnung wiedergeben. Sie können auch mehrere Gruppen für verschiedene Bereiche Ihres Hauses oder für verschiedene Benutzer einrichten.

Sie können die Multiroom-Gruppen in den Systemeinstellungen mit den folgenden Optionen konfigurieren:

- [Details anzeigen]

Zur Ansicht des derzeitigen Multiroom-Status:

- [Entkoppelt]: PRESTIGE ist nicht Teil einer Gruppe.
- [Server]: PRESTIGE sendet Audioinhalte an andere Gruppenmitglieder.
- [Nutzer]: PRESTIGE erhält Audioinhalte von anderen Produkten in der Gruppe.
- [Neue Gruppe erstellen]

Zur Erstellung einer neuen Multiroom-Gruppe.

- [Zur Gruppe hinzufügen]

Zum Hinzufügen von anderen kompatiblen Produkten zu einer aktuellen Multiroom-Gruppe.

- [Liste aktueller Nutzer]

Darstellung einer Liste kompatibler Produkte, die Audioinhalte vom PRESTIGE empfangen.

- [Gruppe verlassen]

Zum Entfernen von kompatiblen Produkten aus einer Multiroom-Gruppe.

- [Gruppe auflösen]

Zum Auflösen einer Multiroom-Gruppe. Dann wird jedes Produkt in der Gruppe einzeln betrieben.

20. Verwendung der UNDOK™ App zur Steuerung des PRESTIGE

PRESTIGE ist kompatibel mit der UNDOK™ App von Frontier Silicon. Die App bietet umfassende Fernbedienungsfunktionen für FS-basierte Audiomodule mit iOS oder Android Smartphone.

Installieren und Verwenden der UNDOK™ App:

1. Laden Sie die UNDOK™ App vom „App Store“ oder von „Google Play“ herunter und installieren Sie sie auf Ihrem iOS oder Android Smartphone.



2. Verbinden Sie Ihr Smartphone mit dem gleichen Wi-Fi-Netzwerk wie PRESTIGE.
3. Starten Sie die UNDOK™ App auf Ihrem Smartphone. Die App sucht nach kompatiblen Audiosystemen. Sie können auch „Audiosystem einrichten“ wählen, um die Suche nach Audiosystemen zu starten.

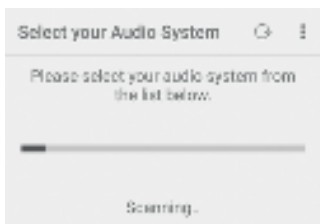

4. Wählen Sie „PRESTIGE“ aus der Liste verfügbarer Audiosysteme.



5. Steuern von PRESTIGE über die UNDOK™ App.

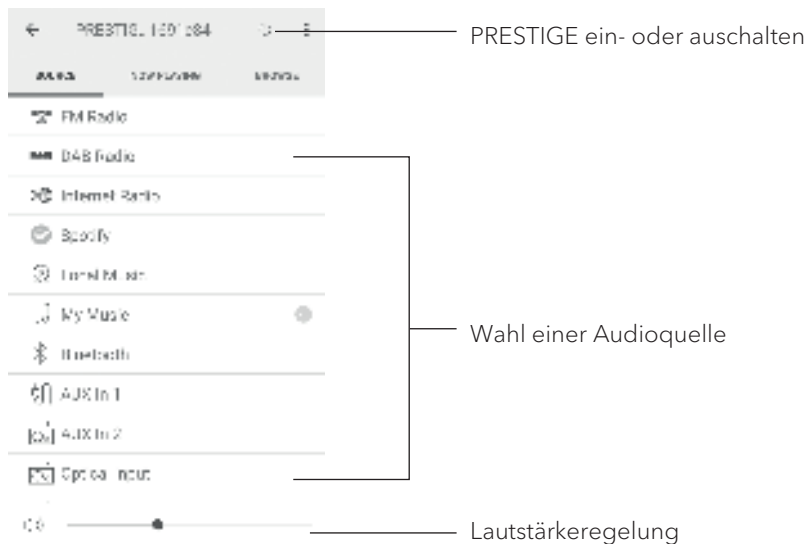

Ihr PRESTIGE lässt sich mit anderen kompatiblen Produkten als Teil eines Multiroom-Systems verwenden. Sie können die UNDOK™ App zur Verwaltung der Multiroom-Gruppen verwenden:

6. Drücken Sie das Symbol „Gruppe bearbeiten“ (🔧) in der Liste verfügbarer Audiosysteme.



7. Fügen Sie PRESTIGE einer Multiroom-Gruppe hinzu oder entfernen Sie es, ändern Sie einen Gruppennamen oder löschen Sie eine Gruppe

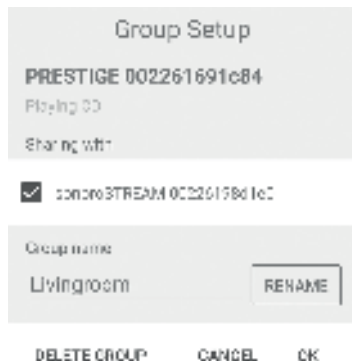

21. Fehlerbehebung

Bei allen elektrischen Geräten können Störungen auftreten. Dabei muss es sich nicht immer um einen Defekt am PRESTIGE handeln. Prüfen Sie deshalb anhand nachfolgender Tabelle, ob Sie die Störung selbst beseitigen können.

Störung	Mögliche Ursache	Behebung
Gerät schaltet nicht ein	Netzkabel ist nicht richtig angeschlossen.	Schließen Sie das Netzkabel richtig an.
PRESTIGE reagiert nicht	Fehler am PRESTIGE.	Trennen Sie den Stecker und stecken Sie ihn wieder ein. Schalten Sie PRESTIGE dann wieder ein.
Fernbedienung funktioniert nicht oder nur fehlerhaft	Abstand zum PRESTIGE ist zu groß.	Verringern Sie den Abstand zwischen Fernbedienung und PRESTIGE.
	Batterie ist leer.	Tauschen Sie die Batterie aus.
Kein Ton oder schlechter Ton	Ton ist abgeschaltet ausgeschaltet.	Regeln Sie die Lautstärke.
	PRESTIGE ist nicht im richtigen Abspielmodus.	Wählen Sie einen anderen Abspielmodus / Audioquelle.
	Kopfhörer ist eingesteckt.	Ziehen Sie den Kopfhörerstecker.
	Empfang von FM/DAB oder Internet ist schlecht.	Richten Sie die FM/DAB-Antenne aus oder prüfen Sie die Wi-Fi-Verbindung.
	Störungen durch andere Funksender oder Geräte.	Erhöhen Sie den Abstand zwischen PRESTIGE und anderen Geräten.
	Kein Ton bei Optical In.	Wählen Sie PCM als Ausgang am externen Gerät.
Unzureichende Wi-Fi-Signalstärke	Der Router ist zu weit entfernt oder blockiert.	Stellen Sie PRESTIGE näher zum Router oder ändern Sie die Lage der Wi-Fi-Antenne.

Störung	Mögliche Ursache	Behebung
Keine Verbindung zum Wi-Fi-Netzwerk	Router ist nicht eingeschaltet oder funktioniert nicht richtig.	Schalten Sie Ihren Router ein oder prüfen Sie den Router-Zustand.
	Falsches Einrichtungsverfahren.	Prüfen Sie, ob Ihr Router WPS unterstützt und das richtige Einrichtungsverfahren verwendet (PBC oder PIN). Konfigurieren Sie nochmals die Wi-Fi-Einstellungen.
Internet-Radiosender funktioniert manchmal nicht.	Manche Sender unterstützen nur eine begrenzte Zahl an Hörern.	Versuchen Sie es später nochmals.
	Der Radiosender sendet nicht.	Versuchen Sie es später nochmals.
Einige Internet-Radiosender verschwinden von der Senderliste.	Der Sender wird von der Liste entfernt, wenn er nicht sendet.	Versuchen Sie es später nochmals. Wenn der Sender wieder zu senden beginnt, erscheint er wieder in der Liste.
CD-Wiedergabe startet nicht.	CD-Format wird nicht unterstützt.	Stecken Sie das richtige CD-Format in den CD-Schlitz.
	CD ist verschmutzt.	Reinigen Sie die CD.
	CD ist beschädigt.	Stecken Sie eine andere CD in den CD-Schlitz.
USB-Gerät funktioniert nicht.	USB-Wiedergabe wird nicht unterstützt.	Prüfen Sie Dateien und Dateisystem am USB-Gerät.
	USB-Gerät lädt nicht.	Prüfen Sie das USB-Kabel.

22. Reinigung



HINWEIS!

Sachschäden durch unsachgemäße Reinigung!

Falsche Reinigung kann zu eingeschränkter Funktionalität und Schäden am PRESTIGE führen.

- Verwenden Sie keinesfalls scharfe oder lösungsmittelhaltigen Reinigungsmittel, da diese die Oberfläche des PRESTIGE angreifen.
- Verwenden Sie keine Heiß- oder Druckluft zur Trocknung des PRESTIGE.
- Die Ecken und Kanten des PRESTIGE sind druckempfindlich. Schützen Sie diese vor zu hohem Druck.

Fingerabdrücke und leichte Verschmutzungen reinigen

- Reinigen Sie PRESTIGE nur von außen mit einem trockenen, weichen Tuch.

Starke Verschmutzungen reinigen

- Reinigen Sie PRESTIGE nur von außen mit einem leicht angefeuchteten Tuch und trocknen Sie PRESTIGE dann mit einem weichen, trockenen Tuch.

23. Garantie

Für die Geltendmachung von Garantieansprüchen gilt – ohne dass dadurch Ihre gesetzlichen Rechte eingeschränkt werden – Folgendes:

- Garantieansprüche können nur innerhalb eines Zeitraums von max. 2 Jahren (1 Jahr in Nordamerika und Australien) gerechnet ab Kaufdatum, geltend gemacht werden.
- Innerhalb der Garantiezeit beseitigt sonoro audio GmbH nach eigener Wahl durch Reparatur oder Austausch des PRESTIGE unentgeltlich alle Mängel, die auf Material- oder Herstellungsfehlern beruhen.
- Bei Reklamationsanfragen wenden Sie sich bitte an unseren Kundenservice. Die Kontaktdaten finden Sie unter „Kontaktdaten“ oder unter www.sonoro.de.
- Mit Reparatur oder Austausch des PRESTIGE beginnt kein neuer Garantiezeitraum. Maßgeblich bleibt der Garantiezeitraum von 2 Jahren (1 Jahr in Nordamerika und Australien) ab Kaufdatum.
- Von der Garantie ausgenommen sind Batterien, Schäden durch unsachgemäßen Gebrauch, normaler Verschleiß und Verbrauch sowie Mängel, die den Wert oder die Gebrauchstauglichkeit des PRESTIGE nur unerheblich beeinflussen. Bei Eingriffen, die nicht von dem von uns autorisierten Servicezentrum vorgenommen wurden, erlischt die Garantie ebenfalls.

PRESTIGE SO-330

**2-WAY ALL-IN-ONE MUSIC SYSTEM WITH
INTEGRATED SUBWOOFER, INTERNET RADIO,
MULTIROOM, CD-PLAYER, DAB+ & BLUETOOTH®**



1. Introduction	62
1.1 Contact data	62
1.2 Intended use	63
2. Getting to know your PRESTIGE	63
2.1 Scope of delivery	63
2.2 Controls and ports	64
2.3 Technical data	69
2.4 Marks of approval and certificates	70
3. Getting started	71
3.1 Unpacking PRESTIGE	71
3.2 Inserting the battery in the remote control	71
3.3 Using the antennas	72
3.4 Performing initial setup	73
4. Basic operation	74
5. Using the menus	76
6. Display icons	77
7. FM Radio mode	78
7.1 Operation	78
7.2 Setup menu	80
8. DAB Radio mode	81
8.1 Operation	81
8.2 Setup menu	82
9. Internet Radio mode	84
9.1 Operation	84
9.2 Setup menu	85
9.3 Station list	86
9.4 Using the web portal	87
10. Spotify mode	88
10.1 Operation	88
10.2 Setup menu	89
11. My music mode	90
11.1 Operation	90
11.2 Setup menu	91
12. Bluetooth® Mode	93
12.1 Pairing	93
12.2 Operation	93

12.3 Setup menu	94
13. AUX In 1 mode	95
13.1 Operation	95
13.2 Setup menu	95
14. AUX In 2 mode	96
14.1 Operation	96
14.2 Setup menu	96
15. Optical mode	97
15.1 Operation	97
15.2 Setup menu	97
16. CD mode	98
16.1 Operation	98
16.2 Setup menu	99
17. Alarm	100
17.1 Setting the alarm	100
17.2 Turning the alarms on or off	101
17.3 Deactivating a sounding alarm	101
17.4 Snooze	101
18. Sleep timer	102
19. System settings	103
19.1 Accessing the system settings	103
19.2 Equalizer	103
19.3 Network	103
19.4 Time/date	104
19.5 Inactive standby	105
19.6 Language	105
19.7 Factory reset	105
19.8 Software update	105
19.9 Setup wizard	105
19.10 Info	105
19.11 Backlight	105
19.12 Multiroom	106
20. Using UNDOK™ app to control PRESTIGE	107
21. Troubleshooting	109
22. Cleaning	111
23. Warranty	111

1. Introduction

Thank you for purchasing PRESTIGE. This operating manual and the safety manual provide all the information required for trouble-free and safe operation of PRESTIGE.

- Read the operating manual and the safety manual in their entirety before using PRESTIGE.
- Keep the operating manual and safety manual for future reference.
- If you pass PRESTIGE on to a third party, please provide them with the operating manual and safety manual as well.
- Failure to follow the operating manual and safety manual can result in serious injury or damage to PRESTIGE.
- We assume no liability for damage resulting from failure to observe the instructions in this operating manual and safety manual.

The images in this operating manual are intended to illustrate the actions necessary to operate PRESTIGE.

Enjoy your PRESTIGE!

1.1 Contact data

Address	sonoro audio GmbH, Nordkanalallee 94, 41464 Neuss, Germany
Phone	+49 2131 8834-141
Fax	+49 2131 7517-599
E-mail	support@sonoro.de
Internet	www.sonoro.de

1.2 Intended use

PRESTIGE is intended for personal use only. It is not intended for commercial use.

PRESTIGE is solely intended for the following tasks:

- Playback of FM/DAB+/Internet radio and Spotify streaming service.
- Playback of audio CD and MP3/WMA CD disc.
- Audio playback from external devices connected via AUX In, USB port or Optical Input.
- Audio playback from Bluetooth-enabled devices (e.g. mobile phones).
- Music stream to Bluetooth headphone devices.
- Charging of external devices that are connected via the USB port.

Any other use is considered improper use and is prohibited. We assume no liability for damages resulting from improper use.

2. Getting to know your PRESTIGE

2.1 Scope of delivery

In addition to the PRESTIGE itself, the following accessories are also included in the scope of delivery:

- Remote control
- Operating manual
- One button cell (CR2032, 3 V)
- Safety manual
- Power cable
- Spotify flyer
- FM/DAB telescopic antenna
- External WiFi antenna
- Gloves

2.2 Controls and ports

Front view

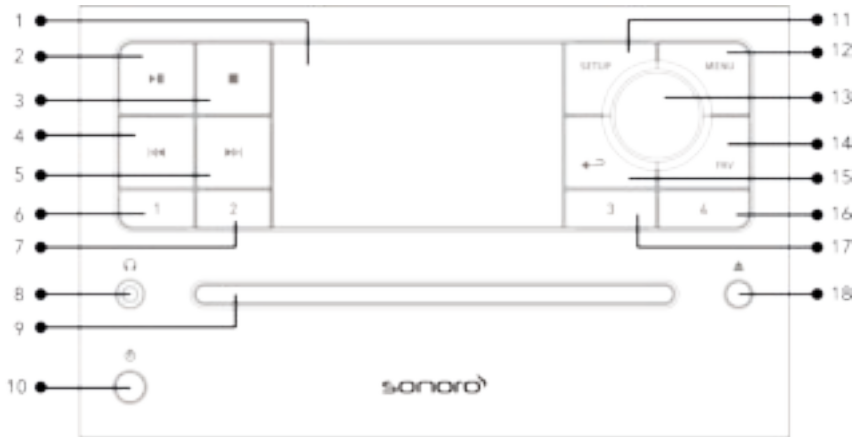

1. Display
2. Play/pause button (▶||)
3. Stop button (■)
4. Left button, skip previous (◀◀)
5. Right button, skip next (▶▶)
6. Preset 1 button (1)
7. Preset 2 button (2)
8. Headphone jack (🎧)
9. CD Slot
10. Standby button (⏻)
11. Setup button (**SETUP**)
12. Menu button (**MENU**)
13. Volume knob, navigation knob
14. Favourite button (**FAV**)
15. Back button (↔)
16. Preset 4 button (4)
17. Preset 3 button (3)
18. CD eject button (⏏)

Rear view

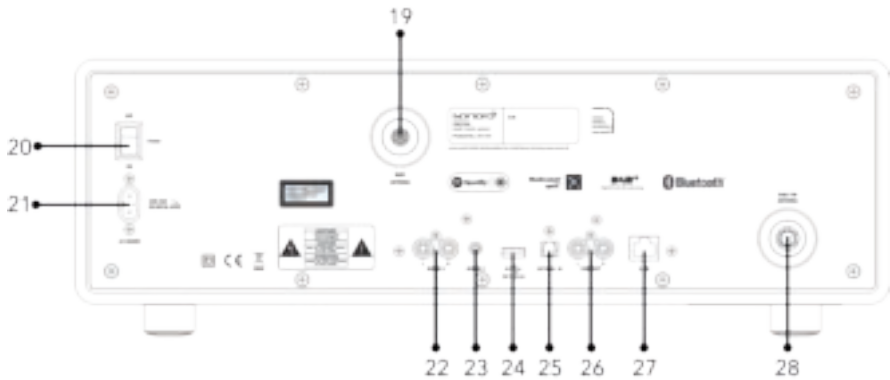

19. External WiFi antenna jack
20. Main ON/OFF switch
21. AC socket
22. Auxiliary input 1 (RCA)
23. Auxiliary input 2 (3.5mm)
24. USB port
25. Optical port
26. Line-output (RCA)
27. LAN RJ45 Jack
28. FM/DAB antenna jack

Bottom view

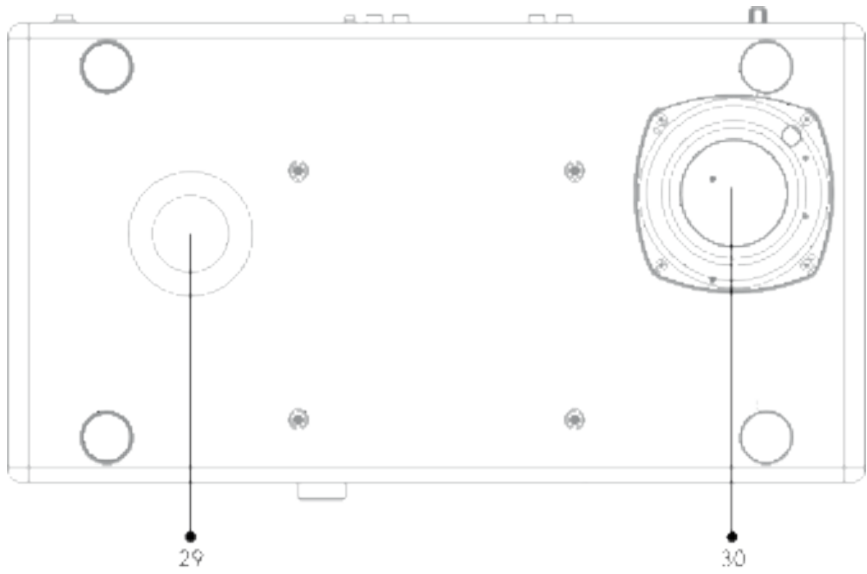



29. Bass reflex opening

30. Subwoofer driver

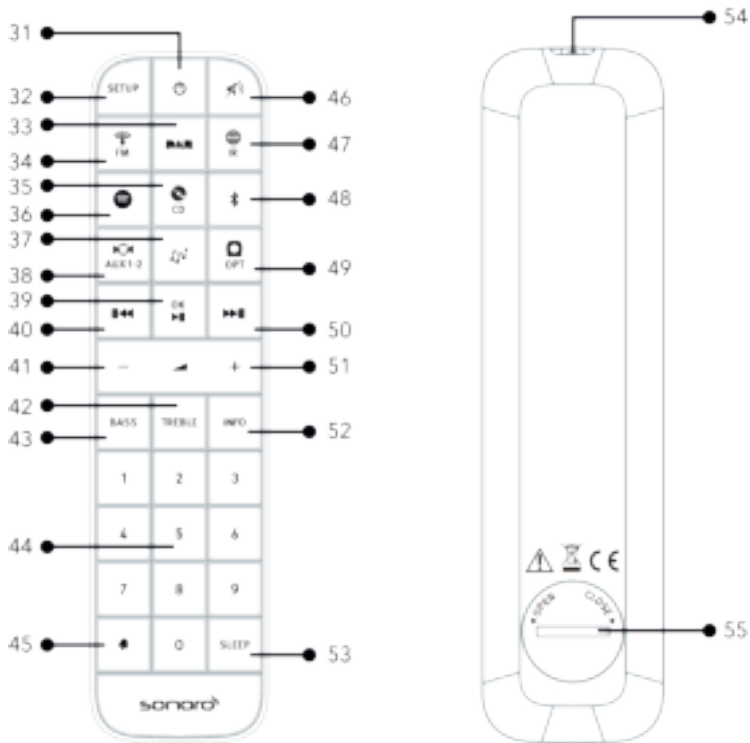
Remote control



- | | | | |
|-----|-------------------------------|-----|---|
| 31. | Standby button () | 40. | Left button, skip previous () |
| 32. | Setup button (SETUP) | 41. | Volume down button ()* |
| 33. | DAB Radio mode () | 42. | Treble setting button (TREBLE) |
| 34. | FM Radio mode () | 43. | Bass setting button (BASS) |
| 35. | CD mode () | 44. | Preset station buttons (1-9) |
| 36. | Spotify mode () | 45. | Alarm button () |
| 37. | My Music mode () | 46. | Mute button () |
| 38. | Auxiliary input 1/2 mode () | 47. | Internet Radio mode () |
| 39. | Play/Pause/OK button () | 48. | Bluetooth mode () |

- 49. Optical input mode ()
- 50. Right button, skip next ()
- 51. Volume up button ()*
- 52. Information button (**INFO**)
- 53. Sleeper timer button (**SLEEP**)
- 54. Infrared transmitter
- 55. Battery compartment

*Navigation buttons ( , )

2.3 Technical data

Specification	Value
Dimensions (W×D×H)	approx. 450 x 258 x 153 mm
Weight	approx. 7.2 kg
Operating temperature	0°C - +45°C
Display	2.8" TFT colour display
Frequency range, FM	87.50 MHz-108.00 MHz
DAB/DAB+	Band III, 174,928 MHz-239,200 MHz
Internet radio	More than 25,000 stations worldwide
Station presets	40 for each FM DAB/DAB + Internet radio, 10 for Spotify
CD support formats	CD-DA, CD-R*, CD-RW* Audio CD, MPEG 1 Layer 3 (MP3), Windows Media Audio (WMA, DRM not supported) Sampling rate 16KHz~48KHz, bit rate max. 320kbps (* Playback dependent on quality of recording and medium)
USB charging	Output: DC 5V  2.1A
USB playback	Compatibility system: FAT 16, FAT 32 (not compatible with NTFS or other systems)
AUX-IN	Port 1 : RCA jack Sensitivity: 800mV Port 2 : 3.5mm jack Sensitivity: 300 mV
Optical In, TOSLINK	Supports linear PCM Sample rate: 32KHz/44.1KHz/48KHz/96KHz Channel: Stereo 16 bit, 24bit
Streaming	Bluetooth Spotify DLNA UPnP
My music support media formats	AAC, AAC+, MP3, WAV, WMA, FLAC Max. 16 bits, 2 channels, sample rate 48KHz
Network supported	IEEE 802.11 a/b/g/n, 2.4 & 5GHz bands, Ethernet 2.412GHz-2.472GHz / 5.18GHz-5.24GHz / 5.26GHz-5.32GHz / 5.50GHz-5.70GHz
Transmitted power	15dBm for 2.4GHz / 17dBm for 5GHz WiFi
Encrypted key	WEP, WPA, WPA2 (PSK), WPS
Multiroom Function	Maximum of 5 speakers in a group (4 client and 1 server)
Bluetooth®	Version 4.1, Profile : AVRCP v1.5, A2DP 1.3 2.402GHz-2.480GHz
Transmitted power	4dBm for BT / 7dBm for BT-LE
Battery	CR2032 (remote control)
Standby Power	< 1.0W
Network Standby	< 2.0W

2.4 Marks of approval and certificates



The Bluetooth® word mark and logos are registered trademarks owned by the Bluetooth SIG, Inc. and any use of such marks by sonoro audio GmbH is under license. Other trademarks and trade names are those of their respective owners.



The Spotify software is subject to third party licenses found here:
<http://www.spotify.com/connect/third-party-licenses>



UPnP™ is a trademark of the UPnP™ Forum.

3. Getting started

3.1 Unpacking PRESTIGE

1. Take PRESTIGE out of the packaging and check whether PRESTIGE or the individual parts exhibit damages. If this is the case, do not use PRESTIGE. Should you detect any damage, contact your dealer or sonoro audio GmbH customer support immediately.
2. Check to make sure that the delivery is complete (see chapter "Scope of delivery").
3. Place PRESTIGE at a suitable location.
4. Remove the protective film from the display.
5. Remove the protective card from the subwoofer driver.

3.2 Inserting the battery in the remote control

1. Open the battery compartment cover on the back of the remote control by turning it anticlockwise using a small coin.
2. Insert the supplied batteries (CR2032, 3 V) with the label (+) side up.
3. Replace and close the battery compartment cover by turning the cover clockwise using a small coin.



Do not block the infra-red sensor on the PRESTIGE and the infra-red transmitter on the remote control during use.

3.3 Using the antennas

1. Screw the rod antenna located on the back of PRESTIGE to the FM/DAB antenna connector.

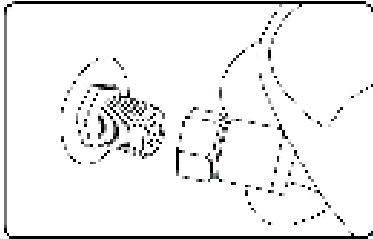

2. If you are using the rod antenna, pull the arms of the rod antenna apart and align the antenna so that you have the best possible reception.



For even better reception, attach the cable to a suitable house antenna.

3. Screw the desired Wi-Fi antenna located on the back of PRESTIGE to the Wi-Fi antenna connector. Lift Wi-Fi antenna upwards.
4. If you want to connect PRESTIGE to your network using an Ethernet cable, connect an Ethernet cable from LAN port on the back of PRESTIGE to your router.

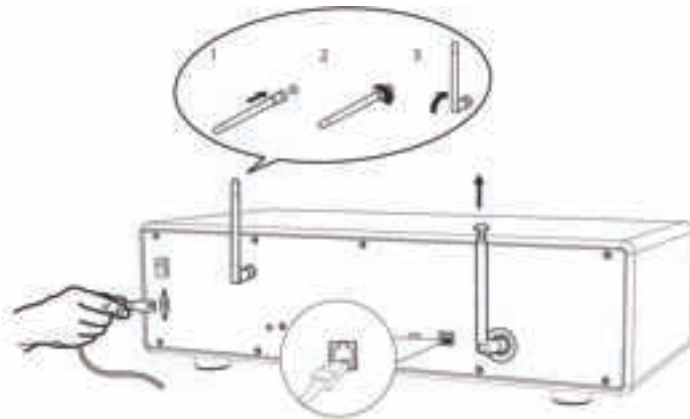

5. Plug-in the AC power cord.

3.4 Performing initial setup

When PRESTIGE is powered on for the first time, the “Language” (to be used in the display) selection appears on the display. Then, the “Setup wizard” appears on the display. Follow the instructions below to configure some basic settings.

1. When the “Setup Wizard” is displayed, press + or - on the remote control (or rotate the navigation knob) to select “YES” and then press OK to start the setup
2. You are then prompted to select:



- Time format (12 or 24-hour),
- Source of auto update (Update from radio, Internet or no update).

Depending on the selection you have made, follow the instructions on the display to further set up date and time, time zone, daylight saving or wireless network. Rotate the navigation knob on PRESTIGE or press the navigation buttons on the remote control to make selections and then press OK to confirm (see chapter “Using the menus”).

When update from Internet is selected, the Wi-Fi connection must be first established.

When entering the key of your wireless network, rotate the navigation knob on PRESTIGE or press the navigation buttons on the remote control to select a character and then press OK to confirm. To delete the last entry, select [BKSP]. To cancel entering the key, select [CANCEL]. To confirm the entered key, select [OK].

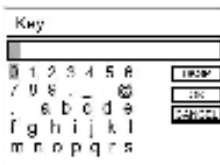

3. When “Setup wizard completed” appears, press OK to exit the setting.











4. Alternative, use the Ethernet (LAN) connection to your router (with automatic configuration), select the [Wired] menu item in the available network.



To run the setup wizard again, go to [System Settings] and then select [Setup Wizard] (See chapter "System Settings").

4. Basic operation

To turn on	Press  . PRESTIGE starts operation from the last selected playback mode.
To turn off (standby mode),	Press  . The time and date (if set) are displayed. PRESTIGE will automatically turn off without playback and operation after 15 minutes.
To select a playback mode	Press MENU once, then  or  (or rotate the navigation knob) to select a playback mode and then press OK to confirm. Mode sequence: FM Radio > DAB Radio > Internet Radio > Spotify > My Music > Bluetooth > Aux In 1 > Aux In 2 > Optical > CD
To directly select a playback mode	Press the direct operation mode key on the remote control to directly switching from one operation mode to the other.
To playback a CD	Insert CD disc in CD slot and PRESTIGE starts playing the CD.
To eject a CD	Press the eject button () on PRESTIGE.
To control the volume	Press + or - on the remote control or rotate the volume knob on PRESTIGE.

To pair with a Bluetooth headphone	<p>All operation modes except the Bluetooth mode, press and hold  key on remote control. Or, press SETUP once, then + or - (or rotate the navigation knob) to select [Bluetooth headphone], then select [Bluetooth pairing] and then press OK to confirm.</p> <p>The small Bluetooth headphone icon  is blinking and indicating that PRESTIGE is ready for pairing. The Bluetooth headphone icon  stops blinking when pairing is completed. The paired Bluetooth headphone device name is temporarily shown in the display.</p> <p>Note: The pairing process is auto completion between PRESTIGE and Bluetooth headphone. Make sure that your Bluetooth headphone is already in discovery mode and ready for pairing, for more detail please refers to your Bluetooth device instruction manual.</p>
To disconnect a paired Bluetooth headphone	<p>Press SETUP once, then + or - (or rotate the navigation knob) to select [Bluetooth headphone], then select [Bluetooth disconnect] and then press OK to confirm.</p>

5. Using the menus

There are three types of menus in PRESTIGE.

- Setup menu (for specific settings in a playback mode, e.g. [FM Auto Search] in FM mode)
- System settings (for general settings, e.g. time/date, language etc.)
- Main menu (for accessing the playback modes and sleep time)

To access the menus	Press SETUP. Contents of the menus may differ in different playback modes.
To select an option in the menus	Rotate the navigation knob on PRESTIGE or press + or - on the remote control.
To confirm a selection in the menus	Press OK. (On PRESTIGE, press the navigation knob)
To go back one level in the menu	Press  .







6. Display Icons



Refer to the table below for the meanings of the display icons when they show on the display.

	Wi-Fi connection is established (with signal strength).
	Wi-Fi is disconnected.
	LAN connection is established.
	LAN connection is unplugged.
	A Bluetooth device is connected.
	A Bluetooth headphone is connected.
	Alarm is activated.
	The radio station is in the preset list.
	FM RDS information is received.
	Radio signal is being received (with signal strength).
	Repeat all playback mode is active.
	Repeat one playback mode is active
	Repeat folder playback mode is active
	Shuffle playback mode is active.
	Repeat all and shuffle playback mode is active.
	Sleep timer is active.
	Stereo sound broadcast is available.
	Sound output is muted.
	A USB device is connected.
	Playback is paused.

7. FM Radio mode

7.1 Operation

To access the FM Radio mode	Press  key on remote control. Or, press MENU once, then  or  (or rotate the navigation knob) to select the FM Radio mode and then press OK to confirm.
To manually tune the frequency	Press  or  .
To automatically tune to the next available station	Press and hold  or  .
To store a radio station in the preset list	A maximum of 40 radio stations can be stored. <ol style="list-style-type: none">1. Press and hold the FAV key during approx. 3 sec on PRESTIGE until the preset list is shown.2. Press + or - (or rotate the navigation knob) to select a preset station number and then press OK to confirm.
To directly store a radio station in the preset list (1-9)	Tune to a station and then press and hold a preset station button (1-9) to directly store it in the preset list.

To recall a radio station in the preset list	<ol style="list-style-type: none">1. Press FAV.2. Press + or - (or rotate the navigation knob) to select a radio station in the preset list and then press OK to confirm. <p>Or, press preset station button (0-9) to access a stored preset station (1-40).</p>
To browse the radio station information (if available)	Press INFO repeatedly.
To mute or restore the sound output	Press  or  button.

7.2 Setup menu



Press SETUP in the FM mode to access the setup menu (see chapter "Using the menus"). The following options are available and the current settings (if applicable) are marked with an asterisk (*).

- [FM Auto Search]
To auto store all available radio stations in the preset list.*
All existing preset stations will be erased.
- [FM Scan Setting]
To decide if only stations with strong signals are scanned when performing automatic tuning.
- [FM Reception Setting]
To listen radio in stereo or mono sound output.
- [Bluetooth headphone]
To connect or disconnect with a Bluetooth headphone, see chapter "Basic operation".
- [System Settings]
See chapter "System Settings".
- [Main menu]
To access other playback modes, alarm or sleep timer.

8. DAB Radio mode

8.1 Operation

To access the DAB Radio mode	Press the DAB key on remote control. Or press MENU once, then ◀◀ or ▶▶ (or rotate the navigation knob) select the DAB Radio mode and then press OK to confirm.
To search for DAB radio stations	The first time you select the DAB mode, or if the station list is empty, PRESTIGE will automatically perform a full scan and store all available stations in the station list.
To tune to a station	Press ◀◀ or ▶▶ .
To store a radio station in the preset list	A maximum of 40 radio stations can be stored. 1. Press and hold the FAV key on PRESTIGE until the preset list is shown. 2. Press + or - (or rotate the navigation knob) to select a preset station number and then press OK to confirm.
To directly store a radio station in the preset list (1-9)	Tune to a station and then press and hold a preset station button (1-9) to directly store it in the preset list.
To recall a radio station in the preset list	1. Press FAV. 2. Press + or - (or rotate the navigation knob) to select a radio station in the preset list and then press OK to confirm. Or, press a preset station button (0-9) to access a stored preset station (1-40).

To browse the radio station information* (if available)	Press INFO repeatedly.
To mute or restore the sound output	Press  or  button.

*DAB information (if available) includes: Station name, Dynamic Label Segment (DLS), Signal strength, Program type (PTY), Ensemble Name, Frequency, Signal error rate, Bit rate and audio status, Codec, and Time and date.

8.2 Setup menu

Press SETUP in the DAB mode to access the setup menu (see chapter "Using the menus"). The following options are available and the current settings (if applicable) are marked with an asterisk (*).

- [Station List]
 - To display all available stations.
- [Scan]
 - To scan and store all available stations.
- [Manual Tune]
 - To manually tune the frequency. The list of available digital radio ensembles is shown.
- [Prune invalid Stations]
 - To remove all invalid stations from the station list.

- [DRC]

Some DAB broadcasts offer dynamic range compression (DRC). Compressing the dynamic range of a radio signal can increase the volume of quiet sounds and reduce the volume of loud sounds. You can select high, low or off level. High level is recommended for noisy environment.

- [Station Order]

To define how the stations are listed when browsing the station list. Options are:

- [Alphanumeric]: Arrange the stations in alphabetical order,
- [Ensemble]: List groups of stations that are broadcast together on the same ensemble.
- [Valid]: List valid stations first, then off-air stations.

- [Bluetooth headphone]

To connect or disconnect with a Bluetooth headphone, see chapter "Basic operation".

- [System Settings]

See chapter "System Settings".



- [Main menu]

To access other playback modes, alarm or sleep timer.

9. Internet Radio mode

9.1 Operation

Wi-Fi or Ethernet Internet connection must be established first to use the Internet radio (see chapters "Performing initial setup" and "Network").

To access the Internet Radio mode	Press the  key on remote control key. Or, press MENU once, then  or  (or rotate the navigation knob) to select the Internet Radio mode and then press OK to confirm. PRESTIGE starts connecting to the previously connected network and then the last listened station.
To tune to a radio station or podcast	See chapter "Station List".
To store a radio station in the preset list	A maximum of 40 radio stations can be stored. 1. Press and hold the FAV key on PRESTIGE until the preset list is shown. 2. Press + or - (or rotate the navigation knob) to select a preset station number and then press OK to confirm.
To directly store a radio station in the preset list (1-9)	Tune to a station and then press and hold a preset station button (1-9) approx. 3 sec. to directly store it in the preset list.
To recall a radio station in the preset list	1. Press FAV key. 2. Press + or - (or rotate the navigation knob) to select a radio station in the preset list and then press OK to confirm. Or, press preset station buttons (0-9) to access a stored preset station (1-40).

To browse the station information* (if available)	Press INFO repeatedly.
To mute or restore the sound output	Press  button.

*Station information (if available) includes: Artist and track name, Station description, Station genre and location, Signal reliability, Codec and sampling rate, Playback buffer, and Date.

9.2 Setup menu

Press SETUP in the Internet radio mode to access the setup menu (see chapter "Using the menus"). The following options are available and the current settings (if applicable) are marked with an asterisk (*).

- [Last listened]
 - To tune to your last listened radio stations.
- [Station List]
 - To tune to any available Internet radio stations (See chapter "Station list").
- [Bluetooth headphone]
 - To connect or disconnect with a Bluetooth headphone, see chapter "Basic operation".
- [System Settings]
 - See chapter "System Settings".
- [Main menu]
 - To access other playback modes, alarm or sleep timer.

9.3 Station list

The following menus and sub-menus are available in the [Station List]:

- [My Favourites]
To browse and tune to the Internet radio stations that you have added to “My favourites” on the web portal (See chapter “Using the web portal”).
- [Local (name of your location)]
To browse and tune to any radio stations available in your area. The stations are grouped into several categories.
- [Stations]
 - [Location]: To browse and tune to radio stations by location.
 - [Genre]: To browse and tune to radio stations by genre.
 - [Search stations]: To search for any available radio stations by entering keywords.
 - [Popular stations]: To browse and tune to the most popular Internet radio stations.
 - [New stations]: To browse and tune to the latest Internet radio stations.
- [Podcasts]
 - [Location]: To browse and tune to podcasts by location.
 - [Genre]: To browse and tune to podcasts by genre.
 - [Search podcasts]: To search for any available podcasts by entering keywords.
- [My Added Stations]
To browse and tune to the radio stations that you have added to “My added stations” on the web portal (See chapter “Using the web portal”).
- [Help]
 - [Get access code]: To get the access code of PRESTIGE.
 - [FAQ]: To get help when the Internet radio does not work properly.

9.4 Using the web portal

The Frontier Silicon Internet Radio portal website allows you to organise your “My favourites” and add new Internet radio stations on a computer. To do so, you need to first register at the web portal.

1. In the Internet Radio mode, press SETUP and then go to [Station List] > [Help] > [Get access code]. Write down the access code.
2. Go to www.wifiradio-frontier.com on the web browser of your computer.
3. Register a new account with the access code.
4. Following the instructions in the web portal, use the “My favourites” and “My added stations” features to add radio stations.

The added stations in “My favourites” can be accessed through [My favourites] in the Internet Radio mode of PRESTIGE.

The added stations in “My added stations” can be accessed through [My added stations] in the Internet Radio mode of PRESTIGE.

10. Spotify Mode









To play back music available from “Spotify”, you need to install the “Spotify” application onto your mobile phone, set up an account and purchase the premium version (fee-charging). Also your mobile phone must be registered in the same Wi-Fi network as this PRESTIGE.

For the most up-to-date instructions on how to set up Spotify:

www.spotify.com/connect

10.1 Operation

To access the Spotify mode	Press the  key on remote control. Or, press MENU once, then  or  (or rotate the navigation knob) to select the Spotify mode and then press OK to confirm.
How to use Spotify Connect	<ol style="list-style-type: none">1. Connect your PRESTIGE to your wifi network.2. Open up the Spotify app on your phone, laptop or tablet using the same wifi network.3. Play a song and select Devices Available.4. Select your PRESTIGE and start listening.
To pause or resume playback	Press  .
To skip to the previous or next playback item	Press  or  .

To store a playback item in the preset list	A maximum of 10 playback items can be stored. 1. Press FAV until the save to preset is shown then press OK to confirm. 2. Press + or - (or rotate the navigation knob) to select a preset item number and then press OK to confirm.
To directly store a playback item in the preset list (1-9)	Select a playback item and then press and hold a preset station button (1-9) to directly store it in the preset list.
To recall a playback item in the preset list	1. Press FAV key. 2. Press + or - (or rotate the navigation knob) to select a playback item in the preset list and then press OK to confirm. Or, press preset station buttons (0-9) to directly access a preset playback item (1-10).
To browse the information (if available) of the playback item	Press INFO repeatedly.

10.2 Setup menu

Press SETUP in the Spotify mode to access the setup menu (see chapter "Using the menus"). The following options are available and the current settings (if applicable) are marked with an asterisk (*).

- [Bluetooth headphone]

To connect or disconnect with a Bluetooth headphone, see chapter "Basic operation".

- [System Settings]

See chapter "System Settings".

- [Main menu]

To access other playback modes, alarm or sleep timer.

11. My Music Mode



NOTICE!









Risk of damage!





Improper handling of the PRESTIGE may cause damage.
Do not connect the PRESTIGE directly to the USB port of a computer or other external storage media such as external hard disk.



My Music mode can play back audio files stored on a connected USB memory stick or from a media server (UPnP) sharing the same Wi-Fi network with the PRESTIGE.

11.1 Operation

To access the My Music mode	Press the  key on the remote control. Or, press MENU once, then  or  (or rotate the navigation knob) to select the My Music mode and then press OK to confirm.
To play back audio files stored on a USB memory stick	Connect the USB memory stick to the USB port of PRESTIGE. Then press SETUP and select [USB Playback] from the setup menu (see chapter "Setup menu" on next page).
To pause or resume playback	Press  .
To skip to the previous or next audio file	Press  or  .
To quickly search backward or forward within an audio file	During playback, press and hold  or  .
To add an audio file to "My Playlist"	Press and hold  or the navigation knob when the file is highlighted in the selection menu.

To select a playback mode	Press FAV repeatedly. <ul style="list-style-type: none"> •  = Repeat all •  = Repeat once •  = Shuffle •  = Repeat all and shuffle
To browse the information (if available) of the audio file	Press INFO repeatedly.

11.2 Setup menu

Press SETUP in the My Music mode to access the setup menu (see chapter “Using the menus”). The following options are available and the current settings (if applicable) are marked with an asterisk (*).

- [Shared Media]

To search for audio files on the Wi-Fi or Ethernet network.

Once a media server has been found, a selection menu will show for selection of audio files for playback from PRESTIGE.

- [USB Playback]

To search for audio files on the connected USB memory stick.

Once a USB memory stick has been found, a selection menu will show for selection of audio files for playback from PRESTIGE.

- [My Playlist]

To browse and play back audio files stored in “My playlist”.

- [Repeat]



To turn on or off the repeat playback mode of the current folder/ playlist.

- [Shuffle]
To turn on or off the shuffle playback mode of the current folder/ playlist.
- [Clear My Playlist]
To clear entries from "My Playlist".
- [Prune Servers]
If this setting is set to "YES", inactive media servers will be displayed. You can then select a media server and "wake it up" (WOL "wake on LAN" function) in order to play back audio files from PRESTIGE.
- [Bluetooth headphone]
To connect or disconnect with a Bluetooth headphone, see chapter "Basic operation".
- [System Settings]
See chapter "System Settings".
- [Main menu]
To access other playback modes, alarm or sleep timer.









12. Bluetooth mode

PRESTIGE can connect to Bluetooth-enabled players (e.g. mobile phone) within a range of approximately 10 meters (30 feet).

12.1 Pairing

1. Press  key on remote control. Or, press **SETUP** once, then + or - (or rotate the navigation knob) to select the Bluetooth mode and then press OK to confirm. The small Bluetooth icon  is blinking, indicating that PRESTIGE is ready for pairing.
2. On your Bluetooth-enabled player, turn on the Bluetooth function and search for available Bluetooth devices.
3. Select "PRESTIGE" in the list of available Bluetooth devices to start pairing.
4. The Bluetooth icon  stops blinking when pairing is complete.

12.2 Operation

To access the Bluetooth audio mode	Press  key on remote control. Or, press MENU once, then  or  . (or rotate the navigation knob) to select the Bluetooth mode and then press OK to confirm.
To start playback	Select an audio file from your Bluetooth-enabled player and start playback.
To pause or resume playback	Press  .
To skip to the previous or next audio file	Press  or  .
To quickly search backward or forward within an audio file	During playback, press and hold  or  .

To disconnect the Bluetooth connection	<ul style="list-style-type: none"> • Switch to another playback mode, or • Select [BT disconnect] from the setup menu (see below), or • Press and hold  in the remote control.
To browse the information (if available) of the audio file	Press INFO repeatedly.

12.3 Setup menu





Press SETUP in the Bluetooth audio mode to access the setup menu (see chapter "Using the menus"). The following options are available and the current settings (if applicable) are marked with an asterisk (*).

- [Bluetooth disconnect]
 - To disconnect the Bluetooth connection.
- [View Details]
 - [Bluetooth Info]: To get the existing Bluetooth connection status.
 - [Connected Device]: To get the existing connected Bluetooth device name.
- [System Setting]
 - See chapter "System Settings".
- [Main menu]
 - To access other playback modes, alarm or sleep timer.

13. AUX In 1 mode

13.1 Operation

Your external player (e.g. Blu-ray player) must be connected to the auxiliary input jack 1 of PRESTIGE with an audio cable (with RCA connector, not supplied).

To access the AUX In 1 mode	Press  key on remote control to toggle AUX In. 1 mode. Or, press MENU once, then  or  . (or rotate the navigation knob) to select the AUX In 1 mode and then press OK to confirm.
To start and control playback	Perform all playback operations on the external player.
To mute or restore the sound output	Press  or  button.

13.2 Setup menu

Press SETUP in the AUX In 1 mode to access the setup menu (see chapter "Using the menus"). The following options are available and the current settings (if applicable) are marked with an asterisk (*).

- [Bluetooth headphone]

To connect or disconnect with a Bluetooth headphone, see chapter "Basic operation".

- [System Settings]

See chapter "System Settings".





- [Main menu]

To access other playback modes, alarm or sleep timer.

14. AUX In 2 mode

14.1 Operation

Your external player (e.g. mp3 player) can be connected to the auxiliary input jack 2 of PRESTIGE with an audio cable (with 3.5 mm connector, not supplied).

To access the auxiliary input 2 mode	Press  key on remote control to toggle AUX In. 2. Or, press MENU once, then  or  (or rotate the navigation knob) to select the AUX In 2 mode and then press OK to confirm.
To start and control playback	Perform all playback operations on the external player.
To mute or restore the sound output	Press  or  button.

14.2 Setup menu





Press SETUP in the AUX In 2 mode to access the setup menu (see chapter "Using the menus"). The following options are available and the current settings (if applicable) are marked with an asterisk (*).

- [Bluetooth headphone]
To connect or disconnect with a Bluetooth headphone, see chapter "Basic operation".
- [System Settings]
See chapter "System Settings".
- [Main menu]
To access other playback modes, alarm or sleep timer.

15. Optical mode

15.1 Operation

Your external player (e.g. TV device) can be connected to the optical input jack of PRESTIGE with an audio cable (with optical connector, not supplied).

To access the optical mode	Press  key on the remote control. Or, press MENU once, then  or  (or rotate the navigation knob) to select the optical mode and then press OK to confirm.
To start and control playback	Perform all playback operations on the external player.
To mute or restore the sound output	Press  or  button.

15.2 Setup menu

Press SETUP in the optical input mode to access the setup menu (see chapter "Using the menus"). The following options are available and the current settings (if applicable) are marked with an asterisk (*).

- [Bluetooth headphone]

To connect or disconnect with a Bluetooth headphone, see chapter "Basic operation".

- [System Settings]

See chapter "System Settings".

- [Main menu]

To access other playback modes, alarm or sleep timer.



The optical input is only supporting for the linear PCM, 2 channels 16 bit or 24bit music source.

16. CD Mode















NOTICE!

Risk of damage!

Improper handling of the PRESTIGE may cause damage.
Do not insert not supporting format disc to the PRESTIGE.

16.1 Operation

PRESTIGE can playback audio files stored on an audio CD, CD-R and CD-RW. The playback is also depending on the disc quality.

To access the CD mode	Press  key on remote control. Or press MENU once, then  or  (or rotate the navigation knob) to select the CD mode and then press OK to confirm.
To pause or resume playback	Press  .
To stop playback	Press  .
To skip to the previous or next audio file	Press  or  .
To quickly search backward or forward within an audio file	During playback, press and hold  or  .
To select a playback mode	Press FAV repeatedly <ul style="list-style-type: none">•  = Repeat all•  = Repeat once•  = Shuffle
To browse the information (if available) of the audio file	Press INFO repeatedly.

16.2 Setup menu

Press SETUP in the CD mode to access the setup menu (see chapter "Using the menus"). The following options are available and the current settings (if applicable) are marked with an asterisk (*).

- [Resume setting]

The CD will resume playback from the last played position, even if you have switched modes or switch the device to Standby mode. This function is terminated when you eject the CD. This function is intended for audio books, for example.

- [Bluetooth headphone]

To connect or disconnect with a Bluetooth headphone, see chapter "Basic operation".

- [System Settings]

See chapter "System Settings".

- [Main menu]

To access other playback modes, alarm or sleep timer.

17. Alarm

17.1 Setting the alarm

1. Press and hold  to access the alarm setting mode.

Alternatively, press SETUP in any playback mode and then select [Main menu] and then [Alarm].

You may also access the alarm setting mode when PRESTIGE is in the standby (off) mode. To do so, press and hold  button.

2. Select the alarm you want to set and then press OK.

3. The following options show how to set the alarm. Rotate the navigation knob or press the navigation buttons to perform the settings (see chapter "Using the menus").

- [Enable]

To turn on or off and set frequency of the alarm. The following options are available:

- [Off]: To deactivate the alarm.
- [Daily]: The alarm activates everyday.
- [Once]: The alarm activates once only.
- [Weekends]: The alarm activates on Saturdays and Sundays.
- [Weekdays]: The alarm activates from Monday to Friday.

- [Time]

To set the alarm time.

- [Mode]

To select the alarm sound source. The following options are available:

- [Buzzer]
- [Internet radio]
- [DAB radio]
- [FM radio]

- [Preset]

To select the last listened station or a preset station as the alarm sound source. This only shows when Internet radio, DAB or FM is selected in [Mode].

- [Volume]

To set the volume of the alarm sound.

- [Save]

To save the current settings.

Once [Save] is selected, the alarm settings will be stored. If an alarm is activated, the alarm icon () will show.



17.2 Turning the alarms on or off

- When PRESTIGE is in operation mode or in the standby (off) mode, press repeatedly to switch on or off the alarm.
- When an alarm is turned on, the alarm icon () will show.

17.3 Deactivating a sounding alarm

- Press  or  to stop a sounding alarm.

17.4 Snooze

- To temporarily silence (default: 10 min) a sounding alarm, press the navigation knob or  buttons.
- Press + or - (or rotate the navigation knob) to change the snooze period (5, 10, 15 or 30 min).
- During the snooze period, the alarm icon will blink and the remaining snooze time will show.
- To cancel the snooze function, press  or .

18. Sleep timer

The sleep timer sets the duration of time before PRESTIGE turns off automatically.

1. Press SETUP in any playback mode and then select [Main menu] and then [Sleep].

Or, direct press SLEEP button on the remote to turn the sleep timer on or off.

2. Press + or - (or rotate the navigation knob) to select a sleep timer (15, 30, 45, 60 or 90 min).

3. Press OK to confirm the selection.

When the sleep timer is active, the sleep timer icon  and the remaining time will be shown. To cancel the sleep timer, select [Sleep OFF].

19. System settings

19.1 Accessing the system settings

- Press SETUP in any playback mode and then select [System Settings]
- Refer to the chapters below for details of each setting option.
- The current settings (if applicable) are marked with an asterisk (*).
- See chapter “Using the menus” for browsing and making selections in the system settings.

19.2 Equalizer

Select one of the sound equalizer options to adjust the sound according to your taste.

- [3D Sound]
3D Sound on, it extends the stereo area, thus improving the depth of the music playback.
- [Loudness]
Loudness on, it adapts the treble and bass levels to suit the current volume, so that delicate sounds can still be heard clearly when you listen to your music quietly.
- [Bass]
Adjust the bass level to tailor the sound of the audio playback.
- [Treble]
Adjust the treble level to tailor the sound of the audio playback.
- Select one of the pre-defined sound equalizer options including: [Flat], [Pop], [Rock], [Jazz] and [Classic].

19.3 Network

- [Network wizard]
To establish network connection.
- [WPS WLAN Setup]
Select this option if your wireless router supports both WPS and PBC setup methods.

- [View Settings]
To view the current network information.
- [WLAN Region]
To select a WLAN region.
- [Manual Settings]
Under the [Wireless] option, select [DHCP enable] to allocate IP address automatically or [DHCP disable] to do it manually.
- [NetRemote PIN setup]
To set up a NetRemote PIN.
- [Network Profile]
To display a list of networks saved by PRESTIGE.
- [Clear Network Setting]
To clear all network settings.
- [Keep Network Connected]
To keep the WiFi network connected or not. If [YES] is selected, this allows you to wake-up PRESTIGE from standby using a remote app. If [NO] is selected, this will switch OFF the WiFi network connection in standby mode.

19.4 Time/date

- [Set Time/Date]
To set time and date.
- [Auto Update]
To select a source (Radio, Internet network or no update) for automatic time update.
- If you are updating time from a source (Radio - FM/DAB), the daylight saving setting has no effect. The change of the summer-winter time takes place automatically when receiving a suitable FM / DAB radio station.
If you are updating time from the Internet network, set your time zone. The change from summer to winter time is not automatic.
- [Set Format]
To set 12 or 24-hour time format.
- [Set Timezone]
To set a time zone.
- [Daylight Savings]
To enable or disable daylight saving time.

19.5 Inactive standby

- This option sets the duration of time before PRESTIGE turns off automatically.
Options include: Off, 2, 4, 5 and 6 hours.

19.6 Language

- This option sets the menu language. Options include: English, German, Danish, Spanish, French, Italian, Dutch, Norwegian, Polish, Portuguese, Finnish, Swedish and Turkish.

19.7 Factory reset

- This option clears all user-defined settings and replaces them with the original default settings.

19.8 Software update

- [Auto check]

To set to periodically check for update.

- [Check now]

To check for update immediately.

If a new software is available, PRESTIGE will ask if you want to proceed with an update.

Before software upgrade, make sure that PRESTIGE is connected to a stable power connection. Disconnecting power during a software update may damage PRESTIGE.

19.9 Setup wizard

- To perform initial setup (see chapter "Performing initial setup").

19.10 Info

- This shows the current software version, spotify version, radio ID and friendly name.

19.11 Backlight

- [Dimmer Level]

To select the brightness level of the display. Options include: [High], [Medium], [Low] or [Auto].

If [Auto] is selected, the brightness level is automatically adjusted according to the ambient light sensor at the front of PRESTIGE.

19.12 Multiroom

Your PRESTIGE can be used with other compatible products as part of a multiroom system. Products under the same Wi-Fi network and synchronised in the same multiroom group can play the same content around your home. You may also create multiple groups for different areas of the home or for different users.

You can configure the multiroom groups in the system settings with the following options:

- [View Details]

To view your current multiroom status:

- [Ungrouped]: PRESTIGE is not part of a group.
- [Server]: PRESTIGE sends audio content to other group members.
- [Client]: PRESTIGE receives audio content from another product in the group.

- [Create New Group]

To create a new multiroom group.

- [Add to Group]

To add other compatible products to a current multiroom group.

- [List Current Clients]

To view the list of compatible products receiving audio contents from PRESTIGE.

- [Leave Group]

To remove compatible products from a multiroom group.

- [Dissolve Group]

To dissolve a multiroom group. Each product in the group will then be operated individually.

20. Using UNDOK™ app to control PRESTIGE

PRESTIGE is compatible with the Frontier Silicon's UNDOK™ app. The app offers comprehensive remote control functionality for FS based audio modules with an iOS or Android smart device.

To install and use the UNDOK™ app:

1. Download the UNDOK™ app from "App Store" or "Google play" and install it on your iOS or Android smart device.



2. Connect your smart device to the same Wi-Fi network as PRESTIGE.
3. Launch the UNDOK™ app on your smart device. The app will search for compatible audio systems. You may also tap on "Set up audio system" to start searching for audio systems.

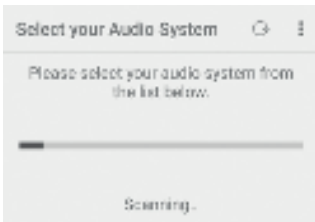

4. Select "PRESTIGE" from the list of available audio systems



5. Control PRESTIGE through the UNDOK™ app.

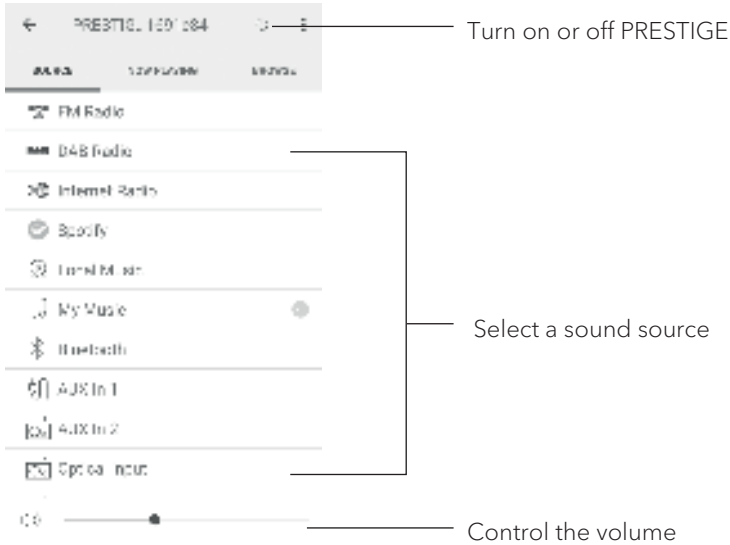

Your PRESTIGE can be used with other compatible products as part of a multiroom system. You can use the UNDOK™ app to manage the multi- room groups.

To do so:

6. Tap on the edit group icon () in the list of available audio system.

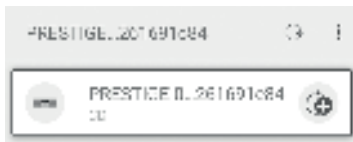

7. Add or remove PRESTIGE to or from multiroom groups, change a group name or delete a group as required.



21. Troubleshooting

Malfunctions can occur with any electrical equipment. This is not necessarily due to PRESTIGE defect. As such, you should check the following table to see if you can eliminate the problem yourself.

Malfunction	Possible cause	Solution
No power	Power cable is not properly connected.	Connect the power cable properly.
No response from PRESTIGE	There is an error in PRESTIGE.	Disconnect and reconnect the power plug. Then turn PRESTIGE on again.
Remote control does not work, or only works sporadically	Distance to PRESTIGE is too large.	Reduce the distance between the remote control and PRESTIGE.
	Battery is empty.	Replace the battery.
No sound or poor sound	Sound is turned off.	Adjust the volume.
	PRESTIGE is not set to the correct playback mode.	Select another playback mode.
	Headset is plugged in.	Pull the headset out of the jack.
	FM/DAB or Internet reception is poor.	Extend/adjust the FM/DAB antenna or check the Wi-Fi connection.
	There is radio interference.	Keep PRESTIGE away from other electronic devices.
	Optical Input no sound	Select PCM as output source in the external device.
Insufficient Wi-Fi signal strength	The router is too far or blocked.	Place PRESTIGE closer to the router or adjust the position of the Wi-Fi antenna.

Malfunction	Possible cause	Solution
Cannot connect to your Wi-Fi network	Router is not switched on or working properly.	Switch on your router or check the router conditions.
	Setup method is incorrect.	Check if your router supports WPS and uses the correct setup method (PBC or PIN).
		Configure the Wi-Fi settings again.
Internet radio station does not work sometimes.	Some stations only support a limited number of listeners.	Try again later.
	Station is not broadcasting.	Try again later.
Some Internet radio stations disappear from the station list.	The station is removed from the list when it stops broadcasting.	Check again later. If the station broadcasts again, it will be brought back to the list.
CD playback does not start.	CD format is not supported.	Insert correct CD format in the CD slot.
	CD is dirty.	Clean the CD.
	CD is damaged.	Insert a different CD in the CD slot.
USB device does not work.	USB playback is not support.	Check the files and file system on the USB device.
	USB device is not charging.	Check the USB cable.

22. Cleaning



NOTICE!

GB

Material damage due to improper cleaning!

Improper cleaning can result in damage to PRESTIGE or cause certain functions to stop working.

- Never use abrasive or solvent-based cleaning agents, as these may damage the surface of PRESTIGE.
- Never use hot or compressed air to dry PRESTIGE.
- The edges and corners of PRESTIGE are vulnerable to pressure. Protect these areas to prevent them from being subjected to excessive pressure.

Cleaning off fingerprints and light soiling

- Clean PRESTIGE only from the outside with a soft, dry cloth.

Cleaning off heavy soiling

- Clean PRESTIGE only from the outside with a slightly damp cloth and then dry PRESTIGE with a soft, dry cloth.

23. Warranty

When submitting warranty claims, the following applies without restricting your legal rights:

- Warranty claims can only be asserted within a period of max. 2 years (1 year in North America and Australia), calculated from the date of purchase.
- sonoro audio GmbH shall, at its own discretion, repair or replace PRESTIGE free of charge any defects caused by material or manufacturing defects within the warranty period.
- In case of a complaint, please contact our customer service department. You can find contact details under "Contact data" or at www.sonoro.de.
- No new warranty period begins following repair or replacement of PRESTIGE. The warranty period of 2 years (1 year in North America and Australia) from date of purchase remains applicable.
- Excluded from the warranty are batteries, damage caused by improper use, normal wear and tear, as well as defects which only minimally affect the value or usability of PRESTIGE. The warranty also expires in case of any modifications not made by our authorised service centre.

PRESTIGE

SO-330

**SYSTÈME AUDIO STÉRÉO TOUT-EN-UN À 2 VOIES AVEC
SUBWOOFER INTÉGRÉ, RADIO INTERNET, MULTIROOM,
LECTEUR CD, DAB+ & BLUETOOTH®**



1. Introduction	116
1.1 Données de contact	116
1.2 Utilisation prévue	117
2. Faites connaissance avec votre PRESTIGE	117
2.1 Ensemble de livraison	117
2.2 Contrôles et ports	118
2.3 Données techniques	123
2.4 Marques homologuées	124
3. Démarrage	125
3.1 Déballage du PRESTIGE	125
3.2 Insertion de la pile dans la télécommande	125
3.3 Utilisation des antennes	126
3.4 Effectuer la configuration initiale	127
4. Opérations de base	128
5. Utilisation des menus	130
6. Icônes affichées	131
7. Mode de radio FM	132
7.1 Fonctionnement	132
7.2 Menu de configuration	133
8. Mode de radio RSN	134
8.1 Fonctionnement	134
8.2 Menu de configuration	135
9. Mode de radio Internet	137
9.1 Fonctionnement	137
9.2 Menu de configuration	138
9.3 Liste des stations	139
9.4 Utilisation du portail web	140
10. Mode Spotify	141
10.1 Fonctionnement	141
10.2 Menu de configuration	143
11. Mode de lecture	144
11.1 Fonctionnement	144
11.2 Menu de configuration	145
12. Mode Bluetooth®	147
12.1 Appairage	147
12.2 Fonctionnement	147

12.3 Menu de configuration	148
13. Mode AUX In 1	149
13.1 Fonctionnement	149
13.2 Menu de configuration	149
14. Mode AUX In 2	150
14.1 Opération	150
14.2 Menu de configuration	150
15. Mode optique	151
15.1 Fonctionnement	151
15.2 Menu de configuration	151
16. Mode CD	152
16.1 Fonctionnement	152
16.2 Menu de configuration	153
17. Sonnerie	154
17.1 Configuration de la sonnerie	154
17.2 Activation/Désactivation de la sonnerie	155
17.3 Désactivation d'une sonnerie en cours	155
17.4 Mode de rappel	155
18. Minuterie de sommeil	156
19. Paramètres du système	157
19.1 Accès aux paramètres du système	157
19.2 Égaliseur	157
19.3 Réseau	157
19.4 Heure/date	158
19.5 Mode de Veille inactif	159
19.6 Langue	159
19.7 Réglages d'origine	159
19.8 MAJ logiciel	159
19.9 Assistant réglages	159
19.10 Informations	159
19.11 Rétroéclairage	159
19.12 Multiroom	160
20. Utilisation de l'appli UNDOK^{MD} pour contrôler le PRESTIGE	161
21. Dépannage	163
22. Nettoyage	165
23. Garantie	166

1. Introduction

Merci d'avoir fait l'achat du PRESTIGE. Ce mode d'emploi et ce manuel sécurité fournissent toute l'information requise pour le fonctionnement sans danger du PRESTIGE.

- Veuillez s'il vous plait lire ce mode d'emploi et ce manuel de sécurité dans leur entièreté avant d'utiliser le PRESTIGE
- Conservez ce mode d'emploi pour référence future
- Si vous transférez le PRESTIGE à un tiers parti, veuillez s'il vous plait également leur fournir ce mode d'emploi et ce manuel de sécurité
- Ne pas suivre le mode d'emploi et manuel de sécurité peut résulter en de sérieuses blessures ou endommager le PRESTIGE
- Nous n'assumons aucune responsabilité quant aux dommages pouvant résulter du non-respect des consignes du mode d'emploi et du manuel de sécurité.

Les images de ce mode d'emploi sont destinées à illustrer les actions nécessaires à l'utilisation de PRESTIGE.

Profitez pleinement de votre PRESTIGE!

1.1 Données de Contact

Adresse	sonoro audio GmbH, Nordkanalallee 94, D-41464 Neuss, Allemagne
Téléphone	+49 2131 8834-141
Fax	+49 2131 7517-599
E-mail	support@sonoro.de
Site Internet	www.sonoro.de

1.2 Utilisation prévue

Le PRESTIGE est uniquement destiné à un usage personnel et non commercial. Le PRESTIGE est uniquement destiné aux utilisations suivantes:

- La lecture de radio FM/RSN+/Internet et du service Spotify.
- La lecture de CD audio 12cm et de disques MP3/WMA CD.
- La lecture audio d'appareils externes connectés via les ports AUX In ou USB.
- Le playback audio venant d'appareils Bluetooth (ex. téléphones portables).
- Le chargement d'appareils externes connectés via le port USB.

Toute autre utilisation est considérée comme étant incorrecte et interdite. Nous n'assumons aucune responsabilité pour les dommages pouvant résulter d'une utilisation incorrecte.

2. Faites connaissance avec votre PRESTIGE

2.1 Ensemble de livraison

En plus du PRESTIGE en tant que tel, les accessoires suivants sont aussi compris dans l'ensemble de la livraison :

- Télécommande
- Une pile-bouton (CR2032, 3 V)
- Adaptateur AC avec adaptateur universel (VDE et RU)
- Antenne télescopique FM/RSN
- Antenne Wi-Fi externe
- Mode d'emploi
- Manuel de sécurité
- Brochure Spotify
- Gants

2.2 Contrôles et ports

Vue avant

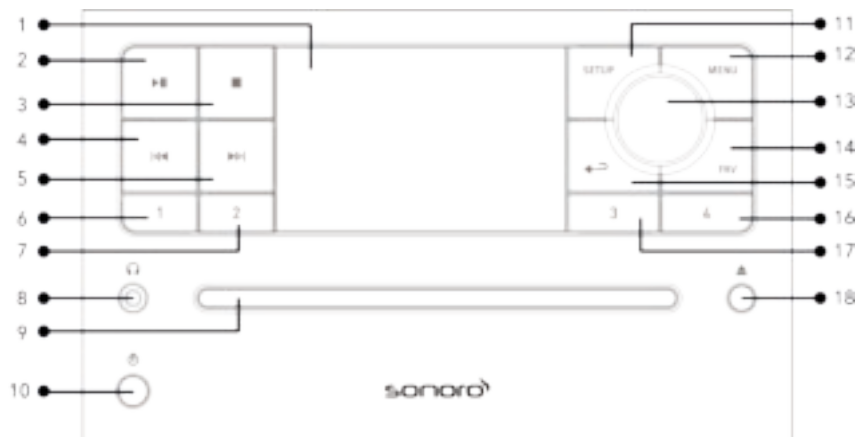

- | | | | |
|-----|---|-----|--|
| 1. | Affichage | 11. | Bouton de configuration (SETUP) |
| 2. | Bouton lecture/pause (▶) | 12. | Bouton du menu (MENU) |
| 3. | Bouton d'arrêt (■) | 13. | Bouton du volume, Bouton |
| 4. | Bouton de gauche, précédent (◀◀) | | de navigation, Bouton OK (appuyer) |
| 5. | Bouton de droite, suivant (▶▶) | 14. | Bouton des favoris (FAV) |
| 6. | Bouton de préréglage 1 (1) | 15. | Bouton de retour (↶) |
| 7. | Bouton de préréglage 2 (2) | 16. | Bouton de préréglage 4 (4) |
| 8. | Casque d'écouteurs (🎧) | 17. | Bouton de préréglage 3 (3) |
| 9. | Fente pour CD | 18. | Bouton d'éjection du CD (▲) |
| 10. | Bouton de mise en veille (⏻) | | |

Vue arrière

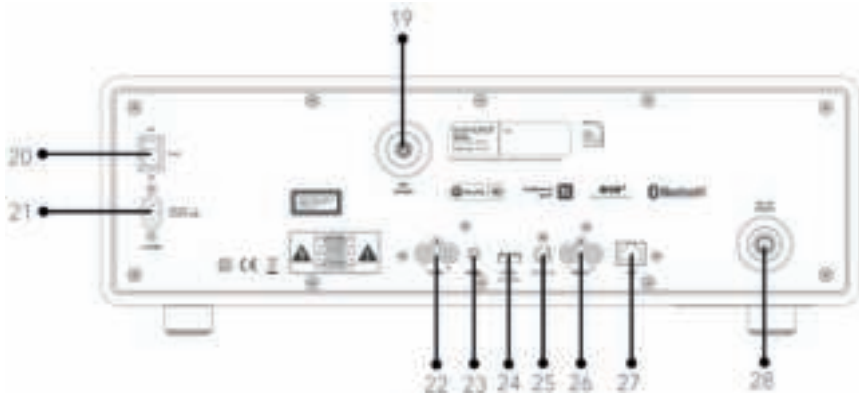

- 19. Prise d'antenne Wi-Fi externe
- 20. Interrupteur MARCHE/ARRET
- 21. Prise d'alimentation AC
- 22. Prise auxiliaire 1 (RCA)
- 23. Prise auxiliaire 2 (3.5mm)
- 24. Port USB
- 25. Port optique
- 26. Sortie (RCA)
- 27. Prise LAN RJ45
- 28. Prise d'antenne FM/RSN

Vue de dessous

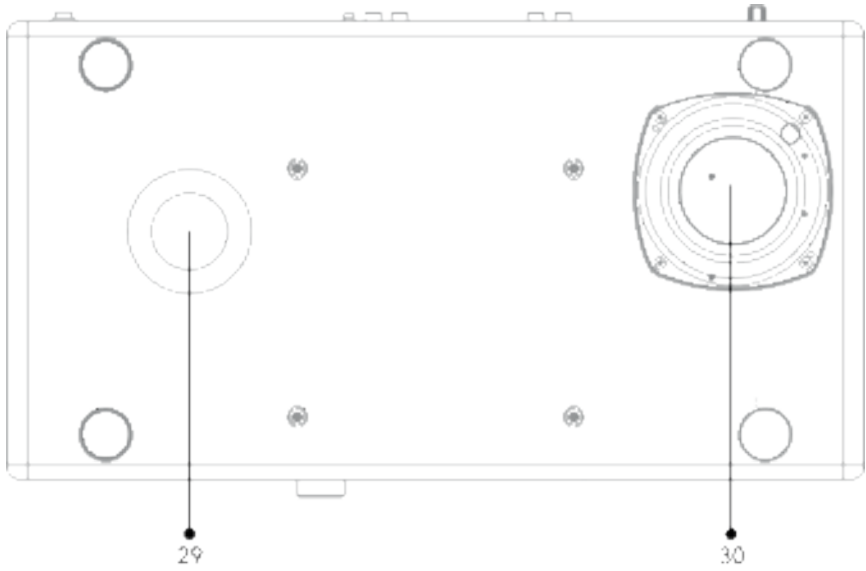

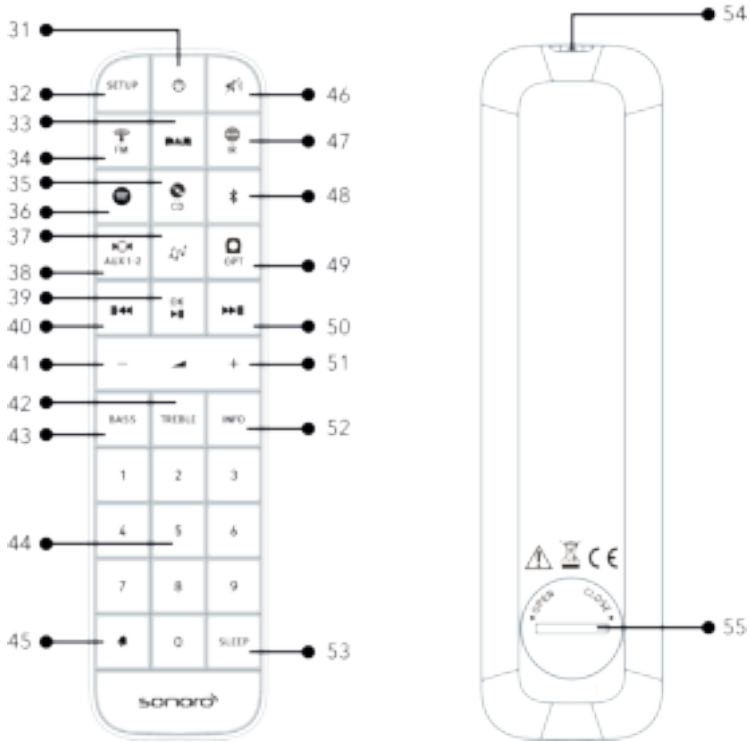

- 29. Ouverture bass reflex
- 30. Haut-parleur de graves

Télécommande



- | | |
|--|--|
| 31. Bouton de mise en veille (🔌) | 40. Bouton de gauche (◀▶) |
| 32. Bouton de configuration (SETUP) | 41. Bouton de baisse de volume (—)* |
| 33. Bouton de mode radio RSN (RSN) | 42. Bouton des aigus (TREBLE) |
| 34. Mode radio FM (📻
FM) | 43. Bouton de réglage des basses (BASS) |
| 35. Mode CD (📀
CD) | 44. Bouton des stations prééglées (1-9) |
| 36. Mode Spotify (🎧) | 45. Bouton de sonnerie 1 (🔔) |
| 37. Mode de lecture (🎵) | 46. Bouton de silence/rappel (🔕) |
| 38. Mode d'entrée Auxiliaire 1/2 (🔌
AUX1-2) | 47. Mode de radio Internet de (🌐
IR) |
| 39. Bouton de Lecture/pause (▶) | 48. Mode Bluetooth (📶) |
- bouton OK

- 49. Mode d'entrée optique ()
- 50. Bouton de droite ()
- 51. Bouton de hausse de volume ton (**+**)*
- 52. Bouton d'information (**INFO**)
- 53. Bouton des paramètres du mode sommeil (**SLEEP**)
- 54. Transmetteur infrarouge
- 55. Compartiment de pile

*Boutons de navigation (**+**, **-**)

2.3 Données techniques

Spécifications	Valeur
Dimensions (L×L×H)	environ 450 x 258 x 153 mm
Poids	environ 7.2 kg
Température de fonctionnement	0°C - +45°C
Affichage	Affichage couleur 2.8" TFT
Portée de fréquence FM	87.50 MHz-108.00 MHz
RSN/RSN+	Bande III, 174.928 MHz-239.200 MHz
Radio internet	Plus de 25,000 stations à travers le monde
Préréglages de station	40 pour chaque FM/RSN +/Radio Internet, 10 pour Spotify
Formats de CD supportés	CD-DA, CD-R*, CD-RW* Audio CD, MPEG 1 Layer 3 (MP3), Windows Media Audio (WMA, DRM non supportés) Taux d'échantillonnage 16KHz~48KHz, débit max. 320kbps (* Lecture sujet a la qualité de l'enregistrement et du medium)
Chargement USB	Sortie: DC 5V  2.1A
Lecture USB	Systèmes compatibles: FAT 16, FAT 32 (non compatible avec le NTFS ou autres systèmes)
AUX-IN	Port 1 : Prise RCA sensibilité: : 800mV Port 2 : Prise 3.5mm sensibilité: : 300 mV
Entrée optique, TOSLINK	Supporte le PCM linéaire Taux d'échantillonnage: 32KHz/44.1KHz/48KHz/96KHz Chaines: Stéréo 16 bit, 24bit
Streaming	Bluetooth Spotify DLNA UPnP
Formats media supportés par le lecteur musical	AAC, AAC+, MP3, WAV, WMA, FLAC Max. 16 bits, 2 chaines, Taux d'échantillonnage 48KHz
Soutien réseau	IEEE 802.11 a/b/g/n, 2.4 & 5GHz bandes, Ethernet 2.412GHz-2.472GHz / 5.18GHz-5.24GHz / 5.26GHz-5.32GHz / 5.50GHz-5.70GHz
Puissance transmise	15dBm pour 2.4GHz / 17dBm pour 5Hz WiFi
Encryptions de clé	WEP, WPA, WPA2 (PSK), WPS
Fonction Multiroom	Max. 5 Lautsprecher in einer Gruppe (4 Client und 1 Server)
Bluetooth	Version 4.1, Profile : AVRCP v1.5, A2DP 1.3 2.402GHz-2.480GHz
Puissance transmise	4dBm pour BT / 7dBm pour BT-LE
Piles	CR2032 (télécommande)
Puissance de réserve	< 1.0W
Veille du réseau	< 2.0W

2.4 Marques homologuées



Le mot et les logos Bluetooth® sont des marques déposées propriétés de Bluetooth SIG, Inc. toute utilisation de ces marques par sonoro audio GmbH est fait sous licence. Les autres marques de commerce appartiennent à leurs propriétaires respectifs.



Le logiciel Spotify est soumis à des licences de tiers que vous trouverez ici:

<http://www.spotify.com/connect/third-party-licenses>



UPnP™ est une marque déposée du Forum UPnP™.

3. Démarrage

3.1 Déballage du PRESTIGE

1. Retirez le PRESTIGE de son l'emballage et vérifiez si le PRESTIGE ou ses composantes individuelles apparaissent endommagées. N'utilisez pas l'appareil si tel est le cas. Si vous trouvez quelque dommage que ce soit, contactez immédiatement votre revendeur ou le service client sonoro audio GmbH.
2. Assurez-vous que la livraison soit complète
(Voir le chapitre « Ensemble de livraison »)
3. Placez le PRESTIGE à un endroit adapté.
4. Retirez la pellicule protectrice de l'affichage.
5. Retirez le carton protecteur du haut-parleur de graves.

3.2 Insertion de la pile dans la télécommande

1. A l'aide d'une petite pièce de monnaie, ouvrez le compartiment de la pile à l'arrière de la télécommande en faisant tourner le couvercle dans le sens contraire des aiguilles d'une montre..
2. Insérez les piles comprises (CR2032, 3 V) avec l'étiquette (+) vers le haut.
3. A l'aide d'une petite pièce de monnaie, remplacez le couvercle et refermez le compartiment en tournant le couvercle dans le sens des aiguilles d'une montre.



Ne bloquez pas le transmetteur infrarouge soit sur le PRESTIGE ou sur la télécommande.

3.3 Utilisation des antennes

1. Vissez l'antenne désirée à l'arrière du PRESTIGE au connecteur FM/RSN.

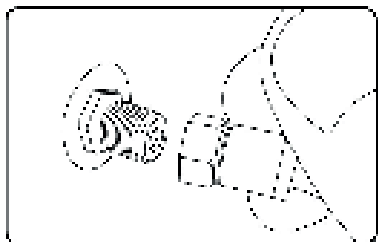

2. Si vous utilisez une antenne à tige, séparez-en les tiges et alignez l'antenne afin d'avoir la meilleure réception possible.



Pour une réception encore meilleure, attachez le câble à une antenne domestique convenable.

3. Soulevez l'antenne Wi-Fi vers le haut.

4. Si vous voulez connecter le PRESTIGE à votre réseau à l'aide du câble Ethernet, connectez ce câble à la prise LAN à l'arrière de votre PRESTIGE et à votre routeur.

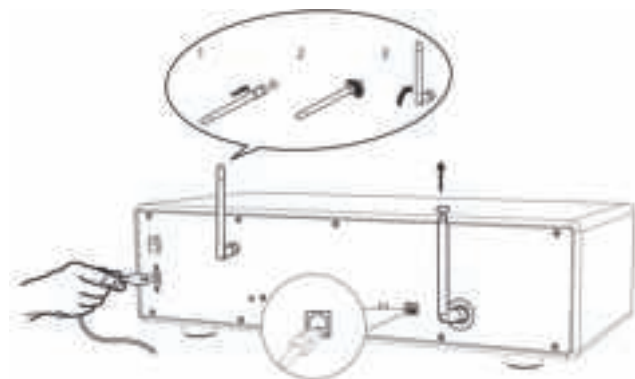

5. Insérez la prise de courant dans une fiche murale.

3.4 Effectuer la configuration initiale

La première fois que le PRESTIGE est mis en marche, « Assistant réglages » apparaîtra sur l'affichage. Suivez les instructions ci-dessous pour configurer certains des paramètres de base.

1. Lorsque "Assistant réglages" est affiché, appuyez sur + ou - sur la télécommande (ou faites tourner le bouton de navigation) pour sélectionner "Oui" puis appuyez sur OK pour démarrer la configuration.

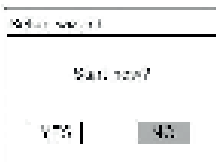

2. Vous devrez alors sélectionner:

- La langue (à être utilisée pour l'affichage)
- Le format de l'heure (12 ou 24 heures)
- La source de la mise à jour automatique (Mise à jour depuis la radio, l'Internet ou aucune mise à jour).

Dépendant de la sélection que vous aurez effectuée, suivez les instructions sur l'affichage pour configurer davantage la date, l'heure, le fuseau horaire, l'heure avancée ou le Wi-Fi. Faites tourner le bouton de navigation du PRESTIGE ou appuyez sur les boutons de navigation de la télécommande pour sélectionner puis appuyez sur OK pour confirmer. (Voir « Utilisation des menus »)

Lorsque la mise à jour de l'internet est sélectionnée, la connexion Wi-Fi doit d'abord être établie. Lors de l'entrée du mot de passe de votre Wi-Fi, faites tourner le bouton de navigation du PRESTIGE ou appuyez sur les boutons de navigation de la télécommande pour sélectionner puis appuyez sur OK pour confirmer. Pour effacer la dernière entrée, sélectionnez [BKSP]. Pour annuler l'entrée, sélectionnez [ANNULER]. Pour confirmer l'entrée, sélectionnez [OK].

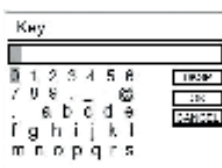

3. Lorsque "Assistant réglages terminé" apparaît, appuyer sur OK pour quitter les paramètres.











4. Vous pouvez aussi utiliser la connexion Ethernet (LAN) de votre routeur (avec configuration automatique) et sélectionnez l'item [Câblé] du menu dans le réseau disponible.



Pour démarrer à nouveau l'assistant de configuration, rendez-vous sur [Configuration] puis sélectionnez [Assistant réglages] (Voir le chapitre "Configuration").

4. Opérations de base

Pour mettre en marche	Appuyez sur  . Le PRESTIGE démarrera depuis le dernier mode de playback sélectionné.
Pour arrêter (mode de veille)	Appuyez sur  . L'heure et la date (si réglées) sont affichées. Sans playback ou activité, le PRESTIGE s'arrêtera automatiquement après 15 minutes.
Pour sélectionner un mode de playback	Appuyer une fois sur MENU, puis  ou  (ou faites tourner le bouton de navigation) pour sélectionner un mode de playback puis appuyez sur OK pour confirmer. Séquence des modes: Radio FM > Radio RSN > Radio Internet > Spotify > lecture de Musique > Bluetooth audio > AUX In 1 > AUX In2 > Optique > CD
Pour sélectionner un mode de playback directement	Sur la télécommande, appuyez le bouton de mode d'opération directe pour passer d'un mode à un autre.
Pour lire un CD	Insérez un CD dans la fente du CD et le PRESTIGE en débutera la lecture.
Bouton d'éjection du CD	Appuyez sur  du PRESTIGE
Pour contrôler le volume	Sur la télécommande, appuyez sur + ou - ou faites tourner le bouton du volume du PRESTIGE.

<p>Pour appairer avec des écouteurs Bluetooth</p>	<p>Sur le télécommande, dans tous les modes sauf le mode Bluetooth, appuyez et maintenez le bouton  ou encore appuyez une fois sur SETUP, puis + ou - (ou faites tourner le bouton de navigation) pour sélectionner [Écouteur Bluetooth], sélectionnez ensuite [Appairage Bluetooth] puis appuyer sur OK pour confirmer. La petite icône d'écouteurs Bluetooth  clignote et indique que le PRESTIGE est prêt à l'appairage. L'icône d'écouteurs Bluetooth  cessera de clignoter une fois l'appairage complété. Le nom des écouteurs Bluetooth appairés est alors indiqué temporairement sur l'affichage.</p> <p>Note: Le processus d'appairage est effectué automatiquement entre le PRESTIGE et les écouteurs Bluetooth. Assurez-vous que vos écouteurs Bluetooth soient déjà en mode découverte et prêts à l'appairage, pour plus de détails, veuillez s'il vous plait vous référer au mode d'emploi de votre appareil Bluetooth.</p>
<p>Pour déconnecter un appareil Bluetooth appairé,</p>	<p>Appuyez une fois sur SETUP, puis + ou - (ou faites tourner le bouton de navigation) pour sélectionner [Écouteurs Bluetooth] puis sélectionnez [Déconnection Bluetooth] puis appuyez sur OK pour confirmer.</p>

5. Utilisation des menus

Le PRESTIGE contient trois types de menus.

- Le menu de configuration (pour des paramètres spécifiques en mode playback, ex. [Rappel de Pré-programmation] en mode FM)
- Configuration (pour les paramètres généraux, ex. heure/date, langue etc.)
- Menu principal (pour accéder aux modes de playback, minuteries de sommeil et sonneries)

Pour accéder aux menus	Appuyer sur SETUP. Le contenu des menus peut varier selon les divers modes de playback.
Pour sélectionner une option dans les menus	Sur le PRESTIGE, faire tourner le bouton de navigation ou appuyer sur + ou - sur la télécommande.
Pour confirmer une sélection sur les menus	Appuyer sur OK. (Sur le PRESTIGE, appuyer sur les boutons de navigation)
Pour revenir au niveau du menu précédent	Appuyer sur  .







6. Icones affichées



Référez-vous au tableau ci-dessous pour la légende des icônes affichées.

	Connection Wi-Fi établie (avec puissance du signal).
	Wi-Fi déconnecté.
	Connection LAN établie.
	Connection LAN débranchée.
	Un appareil Bluetooth est connecté.
	Des écouteurs Bluetooth sont connectés.
	Sonnerie activée.
	Cette station radio est dans la liste préprogrammée.
	Information RDS FM reçue.
	Signal radio reçu (avec puissance du signal).
	Mode de playback de répétition intégrale activé.
	Mode de playback de répétition unique activé.
	Mode de playback aléatoire activé.
	Mode de playback de répétition intégrale et aléatoire activé.
	Minuterie de sommeil activée.
	Diffusion de son stéréo disponible.
	Sortie sonore coupée.
	Appareil USB connecté.
	Playback interrompu.
	Cette station radio est dans la liste préprogrammée.

7. Mode de radio FM

7.1 Fonctionnement

Pour accéder au mode de radio FM	Sur la télécommande, appuyer sur le bouton  ou appuyez une fois sur MENU, puis  ou  (ou faites tourner le bouton de navigation) pour sélectionner le mode radio FM puis appuyez sur OK pour confirmer.
Pour syntoniser la fréquence manuellement	Appuyer sur  ou  . Ou appuyez et maintenez le bouton de navigation pour activer la syntonisation manuelle.
Pour syntoniser automatiquement la prochaine station disponible	Appuyer et maintenir  ou  . Ou appuyez sur le bouton de navigation pour activer la syntonisation automatique.
Pour sauvegarder une station radio dans la liste préprogrammée	Un maximum de 40 stations radio peut-être sauvegardé. <ol style="list-style-type: none">1. Appuyer et maintenir FAV jusqu'à ce que la liste préprogrammée apparaisse.2. Appuyer sur + ou - (ou faites tourner le bouton de navigation) pour sélectionner le numéro de la station préprogrammée puis appuyer OK pour confirmer.
Pour sauvegarder directement une station radio dans la liste préprogrammée, (1-9)	Syntonisez une station puis appuyez et maintenez un bouton de station préprogrammée (1-9) pendant 3 secondes pour la sauvegarder directement dans la liste préprogrammée.

Pour rappeler une station radio de la liste préprogrammée	<ol style="list-style-type: none"> 1. Appuyer sur FAV. 2. Appuyer sur + ou - (ou faites tourner le bouton de navigation) pour sélectionner une station préprogrammée puis appuyer OK pour confirmer. Ou encore appuyez sur un des boutons de stations préprogrammées (0-9) pour y accéder (1-40).
Pour consulter l'information de la station radio (si disponible)	Appuyer plusieurs fois sur INFO.
Pour activer ou désactiver la coupure du son	Appuyer sur le bouton  ou  .

7.2 Menu de configuration



En mode FM, appuyez sur SETUP pour accéder au menu de configuration (voir le chapitre "Utilisation des menus"). Les options suivantes sont disponibles et les paramètres courants (si applicables) sont indiquées avec un astérisque (*).

- [Recherche automatique de stations FM]
 - Pour sauvegarder toutes les stations radio dans la liste préprogrammée*.
 - * Toutes les stations présentement sauvegardées seront effacées.
- [Réglages recherche]
 - Pour décider si seules les stations à fort signal sont balayées lors de la syntonisation automatique.
- [Réglages audio]
 - Pour écouter la radio en mode stéréo ou mono.
- [Ecouteurs Bluetooth]
 - Pour connecter ou déconnecter des écouteurs Bluetooth, voir le chapitre « Opérations de base ».
- [Configuration]
 - Voir le chapitre "Configuration".
- [Menu Principal]
 - Pour accéder aux autres modes de playback, minuteries de sommeil et aux sonneries.

8. Mode de radio RSN

8.1 Fonctionnement

Pour accéder au mode de radio RSN	Sur la télécommande, appuyer sur le bouton DAB ou appuyez une fois sur MENU, puis ⏪ ou ⏩ (ou faites tourner le bouton de navigation) pour sélectionner le mode radio DAB puis appuyez sur OK pour confirmer.
Pour rechercher une station radio RSN	La première fois que le mode RSN est sélectionné, ou si la liste de stations est vide, le PRESTIGE fera un balayage complet et automatique et sauvegardera toutes les stations disponibles dans la liste.
Pour syntoniser une station	Appuyer sur ⏪ ou ⏩ .
Pour sauvegarder une station radio dans la liste préprogrammée	Un maximum de 40 stations radio peut être sauvegardé. <ol style="list-style-type: none">1. Appuyer et mainenir FAV jusqu'à ce que la liste préprogrammée apparaisse.2. Appuyer sur + ou - (ou faites tourner le bouton de navigation) pour sélectionner le numéro de la station préprogrammée puis appuyer OK pour confirmer.
Pour sauvegarder directement une station radio dans la liste préprogrammée (1-9)	Syntonisez une station puis appuyez et maintenez un bouton de station préprogrammée (1-9) pour la sauvegarder directement dans la liste préprogrammée.
Pour rappeler une station radio de la liste préprogrammée	<ol style="list-style-type: none">1. Appuyer sur FAV2. Appuyer sur + ou - (ou faites tourner le bouton de navigation) pour sélectionner une station préprogrammée puis appuyer OK pour confirmer. Ou encore appuyez sur un des boutons de stations préprogrammées pour y accéder (1-40).

Pour rappeler une station radio de la liste préprogrammée*	Appuyer plusieurs fois sur INFO.
Pour consulter l'information de la station radio (si disponible)	Appuyer sur le bouton  ou  .

*L'information RSN (si disponible) comprend: le nom de la station, le radiotexte (DLS), la force du signal, le type d'émission (PTY), le nom de l'ensemble musical, la fréquence, le taux d'erreur du signal, le débit et l'état audio, le codec et l'heure et la date.

8.2 Menu de configuration

En mode RSN, appuyez sur SETUP pour accéder au menu de configuration (voir le chapitre "Utilisation des menus"). Les options suivantes sont disponibles et les paramètres courants (si applicables) sont indiquées avec un astérisque (*).

- [Liste de stations]
 - Pour faire le rappel d'une station de la liste préprogrammée.
- [Recherche complète]
 - Pour effectuer un balayage et mémoriser toutes les stations disponibles.
- [Réglage manuel]
 - Une liste de stations radio digitales disponibles est affichée pour syntoniser la fréquence manuellement.
- [Élagage invalide]
 - Pour enlever toutes les stations non-valides de la liste.

- [DRC]

Certaines diffusions offrent une compression sur une gamme dynamique (DRC). La compression sur une gamme dynamique d'un signal radio peut augmenter le volume de sons silencieux et réduire le volume de sons plus forts. Vous pouvez sélectionner un niveau bas, élevé ou encore désactivé. Un niveau élevé est recommandé pour un environnement bruyant.

- [Ordre des stations]

Pour définir comment les stations sont listées lorsque vous parcourez la liste des stations.

Les options sont:

- [Alphanumérique]: organise les stations en ordre alphabétique,
- [Ensemble]: liste les groupes de stations diffusées sur le même ensemble, et
- [Valide]: liste tout d'abord les stations valides et en ondes, puis les stations hors d'ondes.

- [Écouteurs Bluetooth]

Pour connecter ou déconnecter des écouteurs Bluetooth, voir le chapitre « Opérations de base ».

- [Configuration]

Voir le chapitre "Configuration".



- [Menu Principal]

Pour accéder aux autres modes de playback, minuteries de sommeil et aux sonneries.

9. Mode de Radio Internet

9.1 Fonctionnement

Pour utiliser la radio internet, une connexion internet Wi-Fi ou Ethernet doit d'abord être établie. (Voir les chapitres « Configuration initiale » et « Réseau »)

Pour accéder au mode de radio internet	Sur la télécommande, appuyer sur le bouton  ou appuyez une fois sur MENU, puis  ou  (ou faites tourner le bouton de navigation) pour sélectionner le mode radio FM puis appuyez sur OK pour confirmer.
Pour syntoniser une station de radio ou un podcast	Voir le chapitre "Liste des stations".
Pour sauvegarder une station radio dans la liste préprogrammée	Un maximum de 40 stations radio peut être sauvegardé. 1. Appuyer et maintenir FAV jusqu'à ce que la liste préprogrammée apparaisse. 2. Appuyer sur + ou - (ou faites tourner le bouton de navigation) pour sélectionner le numéro de la station préprogrammée puis appuyer OK pour confirmer.
Pour sauvegarder directement une station radio dans la liste préprogrammée, (1-9)	Syntonisez une station puis appuyez sur un bouton de station préprogrammée (1-9) pour la sauvegarder directement dans la liste préprogrammée.
Pour le rappel d'une station radio de la liste préprogrammée	1. Appuyer sur FAV jusqu'à ce qu'apparaisse le rappel de la liste préprogrammée puis appuyer OK pour confirmer. 2. Appuyer sur + ou - (ou faites tourner le bouton de navigation) pour sélectionner une station préprogrammée puis appuyer OK pour confirmer. Ou encore appuyez sur un des boutons de stations préprogrammées (0-9) pour accéder à une station (1-40).

Pour consulter l'information de la station radio (si disponible)	Appuyer plusieurs fois sur INFO.
Pour activer ou désactiver la coupure du son,	Appuyer sur ou le bouton  .

*L'information de la station (si disponible) comprend: L'artiste et le nom de la chanson, la description de la station, le genre et la localisation de la station, la fiabilité du signal, le codec et le taux d'échantillonnage, le tampon de lecture ainsi que la date.

9.2 Menu de configuration

En mode de radio internet, appuyez sur SETUP pour accéder au menu de configuration (voir le chapitre "Utilisation des menus"). Les options suivantes sont disponibles et les paramètres courants (si applicables) sont indiquées avec un astérisque (*).

- [Dernière écoutés]
 - Pour syntoniser les dernières stations écoutées.
- [Liste des stations]
 - Pour syntoniser toute station radio internet disponible (Voir le chapitre « Liste des stations »).
- [Ecouteurs Bluetooth]
 - Pour connecter ou déconnecter des écouteurs Bluetooth, voir le chapitre « Opérations de base ».
- [Configuration]
 - Voir le chapitre "Configuration".
- [Menu Principal]
 - Pour accéder aux autres modes de playback, minuteries de sommeil et aux sonneries.

9.3 Liste des stations

Les menus et sous-menus suivants sont disponibles dans la [liste des stations] :

- [Préférés]

Pour naviguer et syntoniser les stations de radio internet que vous avez ajouté à vos favoris sur le portail web (Voir le chapitre « Utilisation du portail web »)

- [Local (nom de votre localité)]

Pour naviguer et syntoniser toutes les stations radio disponibles dans votre localité. Les stations sont regroupées en plusieurs catégories.

- [Stations]

- [Par pays]: Pour naviguer et syntoniser les stations radio disponibles par localité.

- [Par genre]: Pour naviguer et syntoniser les stations radio par genre.

- [Chercher stations]: Pour rechercher toute station de radio en entrant des mots-clés.

- [Stations populaires]: Pour naviguer et syntoniser les stations radio les plus populaires.

- [Nouvelles stations]: Pour naviguer et syntoniser les plus récentes stations radio.

- [Podcasts]

- [Par pays]: Pour naviguer et syntoniser les podcasts par localité.

- [Par genre]: Pour naviguer et syntoniser les podcasts par genre.

- [Chercher podcasts]: Pour rechercher tout podcast disponible en entrant des mots-clés.

- [Mes Stations ajoutées]

Pour naviguer et syntoniser les stations radio que vous avez ajouté a « Mes Stations ajoutées » sur le portail web (Voir le chapitre « Utilisation du portail web »).

- [Aide]

- [Obtenir le code d'accès]: Pour obtenir le code d'accès du PRESTIGE.

- [FAQ]: Pour obtenir de l'aide lorsque la radio Internet ne fonctionne pas correctement.

9.4 Utilisation du portail web

Le portail du site Web Frontier Silicon Internet Radio vous permet d'organiser vos "Mes favoris" et d'ajouter de nouvelles stations de radio Internet à un ordinateur. Pour ce faire, vous devez tout d'abord vous enregistrer sur le portail.

1. En mode de Radio Internet, appuyer sur SETUP puis rendez-vous à la [Liste des stations] > [Aide] > [Obtenir le code d'accès]. Prenez note du code d'accès.
2. Sur le web, rendez-vous au www.wifiradio-frontier.com via votre navigateur internet.
3. Enregistrez un nouveau profil avec code d'accès.
4. En suivant les instructions du portail web, utilisez les fonctions « Préférés» et « Mes Stations ajoutées» pour ajouter des stations radio.

Les stations ajoutées sur "Préférés" peuvent être sélectionnées via [Préférés] par le mode de radio internet du PRESTIGE.

Les stations ajoutées à « Mes stations ajoutées » peuvent être sélectionnées via [Mes stations ajoutées] par le mode de radio internet du PRESTIGE.







10. Mode Spotify



Pour faire jouer la musique disponible sur « Spotify », vous devrez installer l'application « Spotify » sur votre téléphone portable, créer un compte et faire l'achat de la version premium (version payante). Votre portable devra aussi être connecté au même réseau Wi-Fi que ce PRESTIGE.

Pour les instructions les plus à jour quant à la configuration de Spotify:
www.spotify.com/connect

10.1 Fonctionnement

Pour accéder au mode Spotify	Sur la télécommande, appuyer sur le bouton  ou appuyez une fois sur MENU, puis  ou  (ou faites tourner le bouton de navigation) pour sélectionner le mode radio FM puis appuyez sur OK pour confirmer.
Fonctionnement de Spotify Connect	<ol style="list-style-type: none">1. Connectez votre PRESTIGE à votre réseau wi-fi.2. Lancez l'appli Spotify sur votre téléphone, votre tablette ou votre ordinateur portable en utilisant le même réseau wi-fi.3. Lancez la lecture et sélectionnez Appareils disponibles.4. Sélectionnez votre PRESTIGE et lancez la lecture.
Pour arrêter ou résumer la lecture	Appuyer sur  .
Pour passer à l'item lu précédent ou suivant	Appuyer sur  ou  .

<p>Pour sauvegarder un item lu dans la liste préprogrammée</p>	<p>Un maximum de 10 items peut être sauvegardé.</p> <ol style="list-style-type: none"> 1. Appuyer et maintenir FAV jusqu'à ce que la liste préprogrammée apparaisse. 2. Appuyer sur + ou - (ou faites tourner le bouton de navigation) pour sélectionner le numéro de la station préprogrammée puis appuyer OK pour confirmer.
<p>Pour sauvegarder directement un item dans la liste préprogrammée (1-9)</p>	<p>Sélectionnez un item puis appuyez sur un bouton de station préprogrammée (1-9) pour la sauvegarder directement dans la liste préprogrammée</p>
<p>Pour le rappel d'un item de la liste préprogrammée</p>	<ol style="list-style-type: none"> 1. Appuyer sur FAV jusqu'à ce qu'apparaisse le rappel de la liste préprogrammée puis appuyer OK pour confirmer. 2. Appuyer sur + ou - (ou faites tourner le bouton de navigation) pour sélectionner un item préprogrammé puis appuyer OK pour confirmer. <p>Ou encore appuyez sur un des boutons de stations préprogrammées (0-9) pour accéder à une station (1-10).</p>
<p>Pour consulter l'information de l'item lu (si disponible)</p>	<p>Appuyer plusieurs fois sur INFO.</p>
<p>Pour activer ou désactiver la coupure du son</p>	<p>Appuyer sur ou le bouton .</p>

10.2 Menu de configuration

En mode Spotify, appuyez sur SETUP pour accéder au menu de configuration (voir le chapitre "Utilisation des menus"). Les options suivantes sont disponibles et les paramètres courants (si applicables) sont indiquées avec un astérisque (*).

- [Ecouteurs Bluetooth]

Pour connecter ou déconnecter des écouteurs Bluetooth, voir le chapitre « Opérations de base ».

- [Configuration]

Voir le chapitre "Configuration".

- [Menu Principal]

Pour accéder aux autres modes de playback, minuteries de sommeil et aux sonneries.

11. Mode de lecture



AVERTISSEMENT!

Risque d'endommagement!









Une manipulation incorrecte du PRESTIGE peut l'endommager.





Ne branchez pas le PRESTIGE directement au port USB d'un ordinateur ou à tout autre medium de stockage tel un disque dur externe.



Le mode de lecture peut lire des fichiers audio entreposés sur une clé USB ou depuis un serveur media (UPnP) partageant le même réseau Wi-Fi que le PRESTIGE.

11.1 Fonctionnement

Pour accéder au mode de lecture,	Sur la télécommande, appuyer sur le bouton  ou appuyez une fois sur MENU, puis  ou  (ou faites tourner le bouton de navigation) pour sélectionner le mode de lecture puis appuyez sur OK pour confirmer.
Pour lire les fichiers audio sauvegardés sur une clé USB	Connectez la clé USB au port USB du PRESTIGE. Appuyez ensuite sur SETUP et sélectionnez [USB Playback] depuis le menu de configuration (voir le chapitre « menu de configuration » à la page suivante).
Pour arrêter ou résumer la lecture	Appuyer sur  .
Pour passer à l'item lu précédent ou suivant	Appuyer sur  ou  .
Pour une recherche rapide au sein d'un fichier audio	Pendant la lecture, appuyer et tenir  ou  .
Pour ajouter un fichier audio à "Ma Playlist"	Appuyer et maintenir  ou le bouton de navigation lorsque le fichier est souligné dans le menu de sélection.

Pour sélectionner un mode de lecture	Appuyer sur FAV à répétition. <ul style="list-style-type: none"> •  = Répéter tout •  = Répéter un fichier •  = Lecture aléatoire •  = Répétition et Lecture
Pour consulter l'information du fichier audio (si disponible)	Appuyer plusieurs fois sur INFO.

11.2 Menu de configuration

Appuyer sur SETUP en mode de lecteur musical pour accéder au menu de configuration (voir le chapitre « Utilisation des menus »). Les options suivantes sont disponibles et les paramètres courants (si applicables) sont indiqués avec un astérisque (*).

- [Medias partagés]

Pour rechercher des fichiers audio sur les réseaux Wi-Fi ou Ethernet. Une fois le serveur média trouvé, un menu de sélection apparaîtra pour la sélection de fichiers audio pour la lecture depuis le PRESTIGE.

- [Lire USB]

Pour rechercher des fichiers audio sur la clé USB.

Une fois la clé USB trouvée, un menu de sélection apparaîtra pour la sélection de fichiers audio pour la lecture depuis le PRESTIGE.

- [Ma liste de lecture]

Pour naviguer et faire la lecture de fichiers audio sauvegardés sur "Ma playlist".

- [Répéter la lecture]



Pour activer ou désactiver le mode de répétition de lecture du dossier/de la playlist courante.

- [Lecture aléatoire]
Pour activer ou désactiver le mode de répétition de lecture du dossier/de la playlist courante.
- [Vider ma liste de lecture]
Pour effacer les entrées de " Ma liste de lecture ".
- [Élaguer serveurs]
Si ce paramètre est réglé à "Oui", les serveurs medias inactifs seront affichés. Vous pouvez sélectionner un serveur media et « l'éveiller » (fonction WOL "réveil par LAN")
- [Écouteurs Bluetooth]
Pour connecter ou déconnecter des écouteurs Bluetooth, voir le chapitre « Opérations de base ».
- [Configuration]
Voir le chapitre "Configuration".
- [Menu Principal]
Pour accéder aux autres modes de playback, minuteries de sommeil et aux sonneries.









12. Mode Bluetooth

Le PRESTIGE peut se connecter aux lecteurs Bluetooth (par exemple au téléphone portable) à une portée d'environ 10 mètres.

12.1 Appairage

1. Sur la télécommande, appuyez sur le bouton  ou appuyez une fois sur MENU, puis + ou - (ou faites tourner le bouton de navigation) pour sélectionner le mode Bluetooth puis appuyez sur OK pour confirmer.
2. La petite icône Bluetooth  clignotera indiquant que le PRESTIGE est prêt à appairer.
3. Sur votre lecteur Bluetooth, activez la fonction Bluetooth et recherchez les appareils Bluetooth disponibles.
4. Sélectionnez "PRESTIGE" parmi la liste d'appareils Bluetooth pour débiter l'appairage.
5. L'icône Bluetooth  arrêtera de clignoter lorsque l'appairage sera complet.

12.2 Fonctionnement

Pour accéder au mode Bluetooth	Sur la télécommande, appuyer sur le bouton  ou appuyez une fois sur MENU, puis  ou  (ou faites tourner le bouton de navigation) pour sélectionner le mode Bluetooth puis appuyez sur OK pour confirmer.
Pour débiter la lecture	Sélectionnez un fichier audio depuis votre lecteur Bluetooth et débitez la lecture.
Pour arrêter et résumer la lecture	Appuyer sur  .
Pour passer à l'item lu précédent ou suivant	Appuyer sur  ou  .
Pour une recherche rapide au sein d'un fichier audio	Pendant la lecture, appuyer et tenir  ou  .

Pour déconnecter la connexion Bluetooth	<ul style="list-style-type: none"> • Changez à un autre mode de lecture ou, • Sélectionnez [BT disconnect] depuis le menu de configuration (voir ci-dessous), ou • Appuyez sur, et maintenez .
Pour consulter l'information du fichier audio (si disponible)	Appuyer plusieurs fois sur INFO.

12.3 Menu de configuration





Appuyer sur SETUP en mode Bluetooth pour accéder au menu de configuration (voir le chapitre « Utilisation des menus »). Les options suivantes sont disponibles et les paramètres courants (si applicables) sont indiquées avec un astérisque (*).

- [Déconnecter Bluetooth]
Pour déconnecter le mode de connexion Bluetooth.
- [Voir les détails]
- [Info Bluetooth]: Pour obtenir l'état de la connexion Bluetooth en cours.
- [Appareil connecté]: Pour obtenir le nom de l'appareil Bluetooth connecté en cours.
- [Configuration]
Voir le chapitre "Configuration".
- [Menu Principal]
Pour accéder aux autres modes de playback, minuteries de sommeil et aux sonneries.

13. Mode AUX In 1

13.1 Fonctionnement

Votre lecteur externe (ex. lecteur Blu-ray) doit être connecté à la prise auxiliaire 1 du PRESTIGE à l'aide d'un câble audio (avec un connecteur RCA non compris).

Pour accéder au mode AUX in 1	Sur la télécommande, pour alterner à l'auxiliaire 1, appuyer sur le bouton  ou appuyez une fois sur MENU, puis  ou  (ou faites tourner le bouton de navigation) pour sélectionner le mode de lecture puis appuyez sur OK pour confirmer.
Pour débiter et contrôler la lecture,	Effectuez toutes les opérations de lecture depuis le lecteur externe.
Pour activer ou désactiver la coupure du son	Appuyer sur  ou le bouton  .

13.2 Menu de configuration

Appuyer sur SETUP en mode AUX In 1 pour accéder au menu de configuration (voir le chapitre « Utilisation des menus »). Les options suivantes sont disponibles et les paramètres courants (si applicables) sont indiquées avec un astérisque (*).

- [Écouteurs Bluetooth]

Pour connecter ou déconnecter des écouteurs Bluetooth, voir le chapitre « Opérations de base ».

- [Configuration]

Voir le chapitre "Configuration".





- [Menu Principal]

Pour accéder aux autres modes de playback, minuteries de sommeil et aux sonneries.

14. Mode AUX In 2

14.1 Opération

Votre lecteur externe (ex. lecteur mp3) peut être connecté à la prise auxiliaire 2 du PRESTIGE à l'aide d'un câble audio (avec un connecteur 3.5 mm non compris).

Pour accéder au mode AUX in 2	Sur la télécommande, pour altérer a l'auxiliaire 2, appuyer sur le bouton  ou appuyez une fois sur MENU, puis  ou  (ou faites tourner le bouton de navigation) pour sélectionner le mode de lecture puis appuyez sur OK pour confirmer.
Pour débiter et contrôler la lecture	Effectuez toutes les opérations de lecture depuis le lecteur externe.
Pour activer ou désactiver la coupure du son	Appuyer sur  ou le bouton  .

14.2 Menu de configuration

Appuyer sur SETUP en mode AUX In 2 pour accéder au menu de configuration (voir le chapitre « Utilisation des menus »). Les options suivantes sont disponibles et les paramètres courants (si applicables) sont indiquées avec un astérisque (*).

- [Ecouteurs Bluetooth]

Pour connecter ou déconnecter des écouteurs Bluetooth, voir le chapitre « Opérations de base ».

- [Configuration]

Voir le chapitre "Configuration".





- [Menu Principal]

Pour accéder aux autres modes de playback, minuteries de sommeil et aux sonneries.

15. Mode Optique

15.1 Fonctionnement

Votre lecteur externe (ex. appareil TV) peut être connecté à la prise optique du PRESTIGE à l'aide d'un câble audio (connecteur optique non compris)

Pour accéder au mode optique	Sur la télécommande, appuyer sur le bouton  ou appuyez une fois sur MENU, puis  ou  (ou faites tourner le bouton de navigation) pour sélectionner le mode de lecture puis appuyez sur OK pour confirmer.
Pour débiter et contrôler la lecture	Effectuez toutes les opérations de lecture depuis le lecteur externe.
Pour activer ou désactiver la coupure du son	Appuyer sur  ou le bouton  .

15.2 Menu de configuration

Appuyer sur SETUP en mode optique pour accéder au menu de configuration (voir le chapitre « Utilisation des menus »). Les options suivantes sont disponibles et les paramètres courants (si applicables) sont indiquées avec un astérisque (*).

- [Écouteurs Bluetooth]

Pour connecter ou déconnecter des écouteurs Bluetooth, voir le chapitre « Opérations de base ».

- [Configuration]

Voir le chapitre "Configuration".

- [Menu Principal]

Pour accéder aux autres modes de playback, minuteries de sommeil et aux sonneries.



L'entrée optique ne supporte que le PCM linéaire, 2 chaînes ou une source de musique 16 bit ou 24bit.

16. Mode CD



AVERTISSEMENT!













Risque d'endommagement!

Une manipulation incorrecte du PRESTIGE peut l'endommager.

N'insérez pas de disque de format non-supporté par le PRESTIGE.

16.1 Fonctionnement

Le PRESTIGE peut lire des fichiers audio enregistrés sur un CD, CD-R et CD-RW audio. La lecture dépend aussi de la qualité du disque.

Pour accéder au mode CD	Sur la télécommande ou sur le PRESTIGE, appuyer sur le bouton  ou appuyez une fois sur MENU, puis  ou  (ou faites tourner le bouton de navigation) pour sélectionner le mode Bluetooth puis appuyez sur OK pour confirmer.
Pour arrêter ou résumer la lecture	Appuyer sur  .
Pour passer à l'item lu précédent ou suivant	Appuyer sur  .
Pour passer à l'item lu précédent ou suivant	Appuyer sur  ou  .
Pour une recherche rapide au sein d'un fichier audio	Pendant la lecture, appuyer et tenir  ou  .
Pour sélectionner un mode de lecture	Appuyer sur FAV à répétition. <ul style="list-style-type: none">•  = Répéter tout•  = Répéter un fichier•  = Lecture aléatoire
Pour consulter l'information du fichier audio (si disponible)	Appuyer plusieurs fois sur INFO.

16.2 Menu de configuration

Appuyer sur SETUP en mode CD pour accéder au menu de configuration (voir le chapitre « Utilisation des menus »). Les options suivantes sont disponibles et les paramètres courants (si applicables) sont indiquées avec un astérisque (*).

- [Reprise de la lecture du CD]

La lecture du CD se poursuit au dernier endroit écouté, même si vous avez changé le mode ou mis l'appareil en mode de veille. Vous mettez fin à cette fonction en éjectant le CD. La fonction est conçue pour les livres audio

- [Écouteurs Bluetooth]

Pour connecter ou déconnecter des écouteurs Bluetooth, voir le chapitre « Opérations de base ».

- [Configuration]

Voir le chapitre "Configuration".

- [Menu Principal]

Pour accéder aux autres modes de playback, minuteries de sommeil et aux sonneries.

17. Sonnerie

17.1 Configuration de la sonnerie

1. Appuyez et maintenez  pour accéder au mode de configuration de la sonnerie.

Vous pouvez également appuyer sur SETUP dans tout mode de lecture puis sélectionnez [Menu Principal] puis [Alarme].

Vous pouvez aussi accéder au mode de configuration de la sonnerie lorsque le PRESTIGE est en mode de veille (hors-service). Pour ce faire, appuyez et maintenez les boutons .

2. Sélectionnez la sonnerie que vous voulez configurer puis appuyez sur OK.

3. Les options suivantes indiquent comment configurer la sonnerie. Faites tourner le bouton de navigation ou appuyez sur les boutons de navigation pour effectuer la configuration (voir le chapitre « Utilisation des menus »).

• [Activer]

Les options suivantes sont disponibles pour activer ou désactiver la fréquence de la sonnerie:

- [Off]: Pour désactiver la sonnerie.
- [Quotidienne]: La sonnerie s'active tous les jours.
- [Une fois]: La sonnerie s'active une seule fois.
- [Week-end]: La sonnerie s'active les samedis et dimanches.
- [Jours de semaine]: La sonnerie s'active du lundi au vendredi.

• [Heure]

Pour configurer l'heure de la sonnerie.

• [Mode]

Pour sélectionner la source et le son de la sonnerie. Les options suivantes sont disponibles:

- [Alarme]
- [Radio Internet]
- [DAB]
- [FM]

- [Présélection]

Pour sélectionner la dernière station écoutée comme source de sonnerie. Cette option n'apparaît que lorsque la radio internet ou les modes RSN ou FM sont sélectionnés dans [Mode].

- [Volume]



Pour ajuster le volume des sons de la sonnerie.

- [Enregistrer]

Pour sauvegarder les paramètres courants.

Une fois que [Enregistrer] est sélectionné, les paramètres de la sonnerie seront sauvegardés. Si une sonnerie est activée, l'icône de sonnerie correspondante  s'affichera.



17.2 Activation/Désactivation des sonneries

- Lorsque le PRESTIGE est en mode opérationnel ou en mode de veille (hors-service), appuyer sur  à répétition pour activer ou désactiver la sonnerie correspondante.
- Lorsqu'une sonnerie est active, l'icône de sonnerie correspondante  sera indiquée.

17.3 Désactivation d'une sonnerie en cours

- Appuyer sur  ou  pour désactiver une sonnerie en cours

17.4 Mode de rappel

- Pour interrompre temporairement une alarme en cours (10 min par défaut), appuyer sur les boutons de navigation ou .
- Ou appuyez sur le bouton de navigation pour activer la syntonisation automatique.
- Appuyer sur + ou - (ou faire tourner le bouton de navigation) pour changer la période de rappel (5, 10, 15 ou 30 min).
- Pendant la période de rappel, l'icône de sonnerie clignotera et la période de rappel restante sera indiquée.
- Pour annuler la fonction de rappel, appuyer sur  ou .

18. Minuterie de sommeil

La minuterie de sommeil configure la durée avant que le PRESTIGE ne se désactive automatiquement.

1. Dans tout mode de lecture, appuyer sur SETUP et sélectionner [Menu Principal] puis [Mode sommeil].
2. Ou encore, appuyez directement sur le bouton SLEEP sur la télécommande pour active ou désactiver la minuterie de sommeil.
3. Appuyer sur + ou - (ou faire tourner le bouton de navigation) ou sélectionnez un mode de sommeil (15, 30, 45, 60 ou 90 min).
4. Appuyer sur OK pour confirmer la sélection.

Lorsque la minuterie de sommeil est active, la minuterie de sommeil est activée, l'icône de la minuterie de sommeil  et le temps restant seront affichés. Pour annuler la minuterie de sommeil, sélectionnez [Mode veille désactivé].

19. Paramètres du système

19.1 Accès au paramètres du système

- Dans tout mode de lecture, appuyez sur SETUP et sélectionnez [Configuration]
- Reférez-vous aux chapitres ci-dessous pour les détails de chaque option de réglage. Les paramètres courants (si applicables) sont indiqués avec un astérisque (*).
- Voir le chapitre "Utilisation des menus" pour naviguer et effectuer les sélections au sein des paramètres du système.

19.2 Égaliseur

Sélectionnez une des options de l'égaliseur sonore pour ajuster le son selon votre préférence.

- [Son 3D]
Le son 3D activé augmente la zone stéréo améliorant de ce fait la profondeur de la musique lue.
- [Puissance sonore]
Le niveau sonore actif augmente les niveaux de basse et d'aigüe pour accommoder le volume en cours de manière à ce que les sons délicats soient clairement entendus lorsque vous écoutez paisiblement votre musique.
- [Basses]
Ajustez le niveau de basse pour adapter le son de la lecture.
- [Aigües]
Ajustez le niveau des aigües pour adapter le son de la lecture.
- Sélectionnez une des options d'égaliseur de son prédéfinies comprenant: [Bémol], [Jazz], [Rock], [Classique] et [Pop].

19.3 Réseau

- [Assistant de Réseau]
Pour établir une connexion de réseau.
- [Réglage PBC WLAN]
Sélectionnez cette option si votre routeur sans fil supporte à la fois les méthodes de configuration WPS et PBC.

- [Voir configurations]
Pour voir la configuration courante du réseau.
- [Région WLAN]
Pour sélectionner une région WLAN.
- [Config. manuelle]
Sous l'option [Sans Fil], sélectionnez [DHCP activé] pour automatiquement allouer l'adresse IP ou [DHCP désactivé] pour le faire manuellement.
- [Configuration PIN NetRemote]
Pour configurer un NIP NetRemote.
- [Profil réseau]
Pour afficher une liste de réseaux sauvegardés par le PRESTIGE.
- [Effacer les paramètres réseau]
Pour effacer tous les paramètres réseau.
- [Garder le réseau connecté]
Pour garder le réseau connecté. Ceci vous permet d'éveiller le PRESTIGE du mode de veille via une application à distance.

19.4 Heure/date

- [Réglage heure et date]
Pour régler l'heure et la date.
- [MAJ Automatique]
Pour sélectionner une source (Radio, réseau Internet ou aucune mise à jour) pour la mise à jour automatique de l'heure. Si vous mettez à jour l'heure depuis une source (Radio - FM / DAB), le réglage à l'heure d'été n'est pas prise en compte. Le changement d'heure été-hiver se fait automatiquement lors de la réception d'une station de radio FM / DAB appropriée.
Si vous mettez à jour l'heure à partir du réseau Internet, vous devrez régler votre fuseau horaire. Le passage de l'été à l'heure d'hiver n'est pas automatique.
- [Réglage format]
Pour régler l'heure en format 12 ou 24-heures.
- [Réglage du fuseau horaire]
Pour régler le fuseau horaire.
- [Heure d'été]
Pour activer ou désactiver l'heure avancée.

19.5 Mode de Veille inactif

- Cette option configure la durée de temps avant que le PRESTIGE s'éteigne automatiquement. Les options comprennent: hors-service, 2, 4, 5 et 6 heures.

19.6 Langue

- Cette option règle la langue du menu. Les options comprennent: Anglais, Allemand, Danois, Espagnol, Français, Italien, Néerlandais, Norvégien, Polonais, Portugais, Finlandais, Suédois et Turc.

19.7 Réglages d'origine

- Cette option efface tous les paramètres définis par l'utilisateur et les remplace par les paramètres d'origine.

19.8 MAJ Logiciel

- [MAJ automatique]

Pour configurer la vérification automatique de mise à jour.

- [Vérifier maintenant]

Pour vérifier pour une mise à jour immédiatement.

Si un nouveau logiciel est disponible, le PRESTIGE vous demandera si vous voulez procéder à la mise à jour.

Avant la mise à jour du logiciel, assurez-vous que le PRESTIGE soit connecté à une source d'alimentation électrique stable. L'interruption de l'alimentation pendant une mise à jour peut endommager le PRESTIGE.

19.9 Assistant réglages

- Pour procéder à la configuration initiale (Voir le chapitre configuration initiale)

19.10 Informations

- Ceci indique la version courante du logiciel, la version de Spotify, l'identifiant radio et le nom d'utilisateur.

19.11 Rétroéclairage

- [Niveau de Dimmer]

Pour sélectionner le niveau de luminosité de l'affichage. Les options comprennent: [Haut], [Moyen], [Bas] ou [Auto].

Si [Auto] est sélectionné, le niveau d'intensité est automatiquement ajusté par rapport au sensor du niveau de lumière ambiant situé à l'avant du PRESTIGE.

19.12 Multiroom

Votre PRESTIGE peut être utilisé avec d'autres produits compatibles dans le cadre d'un système multiroom. Les produits sous le même réseau Wi-Fi et synchronisés dans le même groupe multiroom peuvent jouer le même contenu au sein de votre foyer. Vous pouvez également créer de multiples groupes pour différentes pièces ou pour différents utilisateurs.

Vous pouvez configurer les groupes multiroom au sein des paramètres du système avec les options suivantes: [Voir les détails]

Pour constater l'état de votre groupe multiroom:

- [Degroupé]: le PRESTIGE ne fait pas partie d'un groupe.
- [Server]: le PRESTIGE envoie du contenu audio à d'autres membres du groupe.
- [Client]: le PRESTIGE reçoit du contenu audio depuis un autre produit au sein du groupe.
- [Créer un nouveau groupe]
Pour créer un nouveau groupe multiroom.
- [Ajouter au groupe]
Pour ajouter d'autres produits compatibles au groupe multiroom courant.
- [Inscrivez clients actuels]
Pour voir la liste des produits compatibles recevant du contenu audio du PRESTIGE.
- [Quitter le groupe]
Pour retirer des produits compatibles d'un groupe multiroom.
- [Démanteler le groupe]
Pour dissoudre un groupe multiroom. Chaque produit au sein du groupe sera alors opéré individuellement.

20. Utilisation de l'appli UNDOK^{MD} pour contrôler le PRESTIGE

Le PRESTIGE est compatible avec l'appli UNDOK^{MD} de Frontier Silicon. L'appli offre une fonctionnalité de télécommande pour les modules audio de base FS avec un appareil intelligent iOS ou Android.

Pour installer et utiliser l'appli UNDOK^{MD}:

1. Téléchargez l'appli UNDOK^{MD} depuis "l'App store" ou "Google Play" et installez-la sur votre appareil intelligent iOS ou Android.



2. Connectez votre appareil au même réseau Wi-Fi que le PRESTIGE.

3. Démarrez l'appli UNDOK^{MD} sur votre appareil intelligent. L'appli recherchera alors les systèmes audio compatibles. Vous pouvez aussi appuyer sur "Configuration d'un système audio" pour commencer à rechercher les systèmes audio.

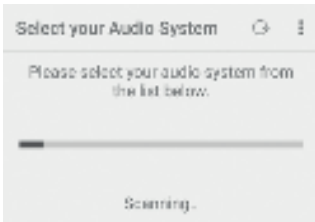

4. Sélectionnez le "PRESTIGE" parmi la liste des systèmes audio disponibles.



5. Contrôlez le PRESTIGE via l'appli UNDOK^{MD}

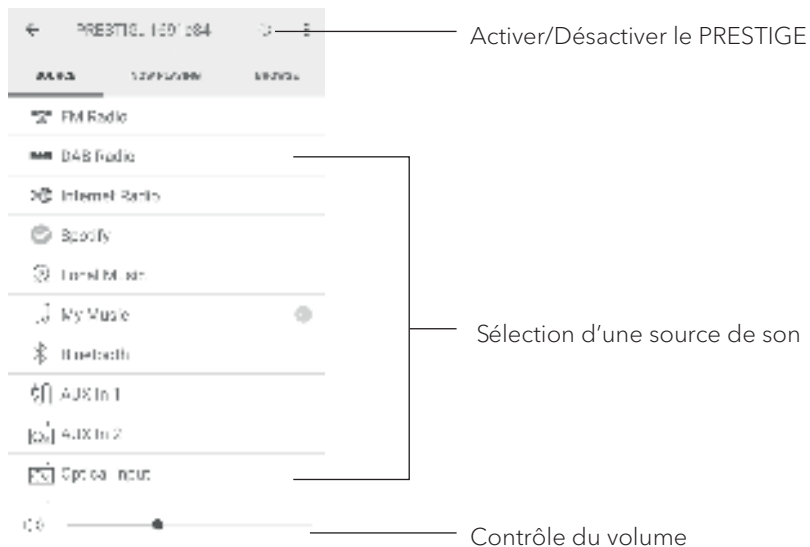

Votre PRESTIGE peut être utilisé avec d'autres produits compatibles dans le cadre d'un système Multiroom. Vous pouvez utiliser l'appli UNDOK^{MD} pour gérer les groupes Multiroom. Pour ce faire:

6. Appuyer sur l'icône d'édition de groupe (🏠) dans la liste de systèmes audio disponible.



7. Ajoutez ou enlevez le PRESTIGE d'un groupe Multiroom, changez

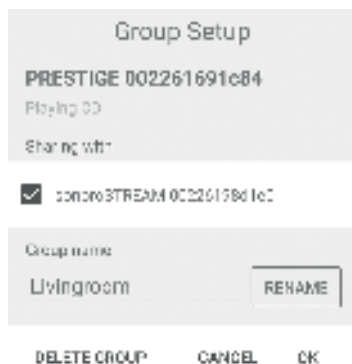

21. Dépannage

Des défauts peuvent survenir avec tout équipement électrique. Ceci n'est pas nécessairement dû à une défaillance, de ce fait, vérifiez parmi le tableau suivant afin de voir si vous pouvez régler le problème vous-même.

Défaillance	Cause possible	Solution
Pas d'alimentation	Le câble d'alimentation n'est pas connecté correctement.	Connectez le câble d'alimentation correctement.
Le PRESTIGE ne répond pas.	Une erreur est présente dans le PRESTIGE.	Déconnectez puis reconnectez la fiche d'alimentation puis remettez le PRESTIGE en marche à nouveau.
La télécommande ne fonctionne pas ou fonctionne sporadiquement.	La distance du PRESTIGE est trop grande.	Réduisez la distance entre la télécommande et le PRESTIGE.
	La pile est à plat.	Remplacez la pile.
As de son ou son de piètre qualité. La sonnerie ne fonctionne pas.	Le son est éteint.	Ajustez le volume.
	Les écouteurs sont branchés.	Débranchez les écouteurs.
	Le PRESTIGE n'est pas ajusté au bon mode de lecture.	Sélectionnez un autre mode de lecture.
	Réception FM/RSN ou Internet de piètre qualité.	Allongez/ajustez l'antenne FM/RSN ou vérifiez la connexion Wi-Fi.
	Il y a de l'interférence radio.	Gardez le PRESTIGE à l'écart des autres appareils électroniques.
	La sonnerie n'est pas activée.	Activez la sonnerie.
	Le volume de la sonnerie est trop bas.	Augmentez le volume de la sonnerie.

Défectuosité	Cause possible	Solution
Impossible de se connecter au réseau Wi-Fi.	Le routeur n'est pas en marche ou ne fonctionne pas correctement.	Mettez votre routeur en marche ou vérifiez l'état du routeur.
	La méthode de configuration est incorrecte.	Vérifiez que votre routeur supporte le WPS et utilise la méthode de configuration appropriée (PBC or PIN). Configurez à nouveau les paramètres Wi-Fi.
La station de radio internet parfois ne fonctionne pas.	Certaines stations ne peuvent accommoder qu'un nombre limité d'auditeurs.	Essayez à nouveau plus tard.
	La station n'émet pas.	Essayez à nouveau plus tard.
Impossible de se connecter au réseau Wi-Fi.	Le routeur n'est pas en marche ou ne fonctionne pas correctement.	Mettez votre routeur en marche ou vérifiez l'état du routeur.
La lecture CD ne commence pas.	Le format CD n'est pas supporté.	Insérez un CD de format adéquat dans la fente CD.
	Le CD est sale.	Nettoyez le CD.
	Le CD est endommagé.	Insérez un CD différent dans la fente CD.
L'appareil USB ne fonctionne pas.	La lecture USB n'est pas supportée.	Vérifiez les fichiers et le système de fichiers sur l'appareil USB.
	L'appareil USB ne charge pas.	Vérifiez le câble USB.

22. Nettoyage



AVERTISSEMENT!

Endommagement suite à un nettoyage inadéquat!

Un nettoyage inadéquat peut endommager le PRESTIGE ou causer l'arrêt de certaines fonctions.

- Ne jamais employer des produits nettoyants abrasifs ou à base de solvants car ceux-ci peuvent endommager la surface du PRESTIGE.
- Ne jamais utiliser d'air chaud ou comprimé pour sécher le PRESTIGE.
- Les coins et cotés du PRESTIGE sont vulnérables à la pression. Veuillez s'il vous plait protéger ces régions afin d'éviter qu'elles subissent une pression excessive.

Nettoyage des empreintes et saletés légères

- Nettoyer uniquement l'extérieur du PRESTIGE avec un linge doux et sec

Nettoyage des saletés plus importantes

- Nettoyer uniquement l'extérieur du PRESTIGE avec un linge légèrement humide puis l'essuyer avec un linge doux et sec

23. Garantie

Lors de la soumission de réclamations de garantie, ce qui suit s'applique sans restreindre vos droits:

- Les réclamations de garantie ne peuvent être invoquées que pendant une période maximale de 2 ans (1 an en Amérique du Nord et en Australie) calculée depuis la date d'achat.
- sonoro audio GmbH, à sa discrétion et à ses frais, effectuera la réparation ou le remplacement de tout défaut matériel ou de fabrication pendant la période de garantie
- En cas de réclamation, veuillez s'il vous plait contacter notre service clientèle. Vous trouverez les détails sous « Données de contact » ou au www.sonoro.de.
- Aucune nouvelle période de garantie ne débute suite au remplacement ou à la réparation du PRESTIGE. La période de garantie de 2 ans (1 an en Amérique du Nord et en Australie) depuis la date d'achat demeure applicable.
- Sont exclus de la garantie les piles, les dégâts causés par une utilisation inadéquate, l'usure normale ainsi que les défauts n'affectant la valeur ou l'utilisation du PRESTIGE que de façon minimale. Toute autre modification n'étant pas effectuée par notre centre de service autorisé invaliderait également la garantie.

sonoro.de

PRESTIGE

SO-330

**SISTEMA MUSICALE ALL-IN-ONE A 2 VIE CON INTEGRATO
SUBWOOFER, INTERNET RADIO, MULTIROOM, CD-PLAYER,
DAB+ & BLUETOOTH®**



Manuale operativo

Sommario

1. Introduzione	171
1.1 Dati di contatto	171
1.2 Destinazione d'uso	172
2. Imparare a conoscere PRESTIGE	172
2.1 Ambito della fornitura	172
2.2 Comandi e porte	173
2.3 Dati tecnici	178
2.4 Marchi di approvazione e certificati	179
3. Per iniziare	180
3.1 Disimballare PRESTIGE	180
3.2 Inserire la batteria nel telecomando	180
3.3 Usare le antenne	181
3.4 Eseguire la configurazione iniziale	182
4. Operazioni di base	184
5. Uso dei menù	186
6. Icone sullo schermo	187
7. Modalità radio FM	188
7.1 Operazioni	188
7.2 Menù di configurazione	189
8. Modalità radio DAB	190
8.1 Operazioni	190
8.2 Menù di configurazione	191
9. Modalità radio via Internet	193
9.1 Operazioni	193
9.2 Menù di configurazione	194
9.3 Lista delle stazioni	195
9.4 Uso del portale web	196
10. Modalità Spotify	197
10.1 Operazioni	197
10.2 Menù di configurazione	198
11. Modalità My Music	199
11.1 Operazioni	199
11.2 Setup menu	200
12. Modalità Bluetooth	202
12.1 Collegamento	202
12.2 Operazioni	202
12.3 Menù di configurazione	203



13. Modalità AUX In 1	204
13.1 Operazioni.....	204
13.2 Menù di configurazione	204
14. Modalità AUX In 2.....	205
14.1 Operazioni.....	205
14.2 Menù di configurazione	205
15. Modalità ottica	206
15.1 Operazioni.....	206
15.2 Menù di configurazione	206
16. Modalità CD	207
16.1 Operazioni.....	207
16.2 Menù di configurazione	208
17. Sveglie.....	209
17.1 Impostare le sveglie.....	209
17.2 Attivare o disattivare le sveglie.....	210
17.3 Disattivare un suono della sveglia	210
17.4 Snooze	210
18. Timer di spegnimento automatico (Sleep).....	211
19. Impostazioni di sistema.....	212
19.1 Accesso alle impostazioni di sistema	212
19.2 Equalizzatore.....	212
19.3 Rete	213
19.4 Data/ora.....	213
19.5 Stand-by inattivo.....	214
19.6 Lingua	214
19.7 Reset di fabbrica.....	214
19.8 Aggiornamento software	214
19.9 Configurazione guidata	215
19.10 Info.....	215
19.11 Luce posteriore.....	215
19.12 Funzionalità Multi-Room	215
20. Uso dell'app UNDOK™ per controllare PRESTIGE	217
21. Risoluzione dei problemi	219
22. Pulizia	221
23. Garanzia	222

1. Introduzione

Grazie per aver acquistato PRESTIGE. Questo manuale operativo e le disposizioni di sicurezza forniscono tutte le informazioni necessarie per usare PRESTIGE in modo sicuro e senza problemi.

- Leggere interamente il manuale operativo e le disposizioni di sicurezza prima di usare PRESTIGE.
- Conservare il manuale operativo e le disposizioni di sicurezza come riferimento per il futuro.
- Se si consegna PRESTIGE ad una terza parte, fornire loro anche il manuale operativo e le disposizioni di sicurezza.
- La mancata osservanza del manuale operativo e delle disposizioni di sicurezza può provocare gravi lesioni o danneggiare PRESTIGE.
- Non ci assumiamo alcuna responsabilità per i danni derivanti dalla mancata osservanza delle istruzioni contenute in questo manuale operativo e nelle disposizioni di sicurezza.

Le figure contenute in questo manuale operativo servono ad illustrare le azioni necessarie per utilizzare PRESTIGE.

Buon divertimento con PRESTIGE!

1.1 Dati di contatto

Indirizzo	sonoro audio GmbH, Nordkanalallee 94, 41464 Neuss, Germania
Telefono	+49 2131 8834-141
Fax	+49 2131 7517-599
E-mail	support@sonoro.de
Internet	www.sonoro.de

1.2 Destinazione d'uso

PRESTIGE è concepito solo per un uso personale. Non è concepito per un uso commerciale. PRESTIGE è concepito esclusivamente per le seguenti attività:

- Riproduzione radio FM/DAB+/Internet e servizio streaming Spotify.
- Riproduzione CD audio da 12 cm e disco CD MP3/WMA.
- Riproduzione audio da dispositivi esterni connessi tramite AUX In, porta USB o ingresso ottico.
- Riproduzione audio da dispositivi con Bluetooth abilitato (ad es. cellulari).
- Trasferimento musica a cuffie Bluetooth.
- Caricamento di dispositivi esterni collegati tramite porta USB.

Ogni altro uso è considerato improprio ed è vietato. Non ci assumiamo alcuna responsabilità per danni derivanti da un uso improprio.

2. Imparare a conoscere PRESTIGE

2.1 Ambito della fornitura

Oltre allo stesso PRESTIGE, nell'ambito della fornitura sono compresi anche i seguenti accessori:

- Telecomando
- Elemento ad un pulsante (CR2032, 3 V)
- Cavo di alimentazione
- Antenna telescopica FM/DAB
- Antenna WiFi esterna
- Manuale operativo
- Disposizioni di sicurezza
- Dépliant su Spotify
- Guanti

2.2 Comandi e porte Vista dal davanti

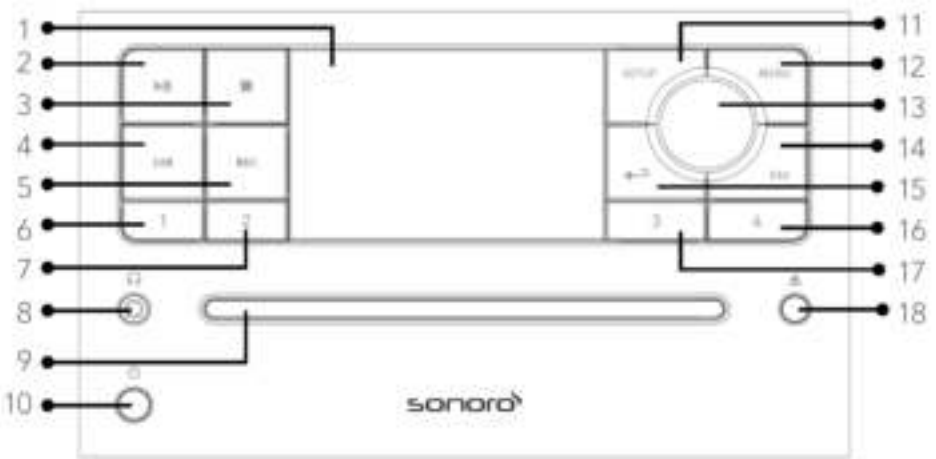

1. Schermo
2. Tasto Play/Pausa (▶||)
3. Tasto Stop (■)
4. Tasto sinistro, passa all'elemento precedente (◀◀)
5. Tasto destro, passa all'elemento successivo (▶▶)
6. Tasto preset 1 (1)
7. Tasto preset 2 (2)
8. Jack per cuffie (🎧)
9. Alloggiamento CD
10. Tasto Stand-by (🔌)
11. Tasto di configurazione (SETUP)
12. Tasto del menù (MENU)
13. Manopola del volume, manopola di navigazione Tasto OK (premere la manopola)
14. Tasto dei preferiti (FAV)
15. Tasto Indietro (◀↩)
16. Tasto preset 4 (4)
17. Tasto preset 3 (3)
18. Tasto di espulsione CD (⬆)

Vista da dietro

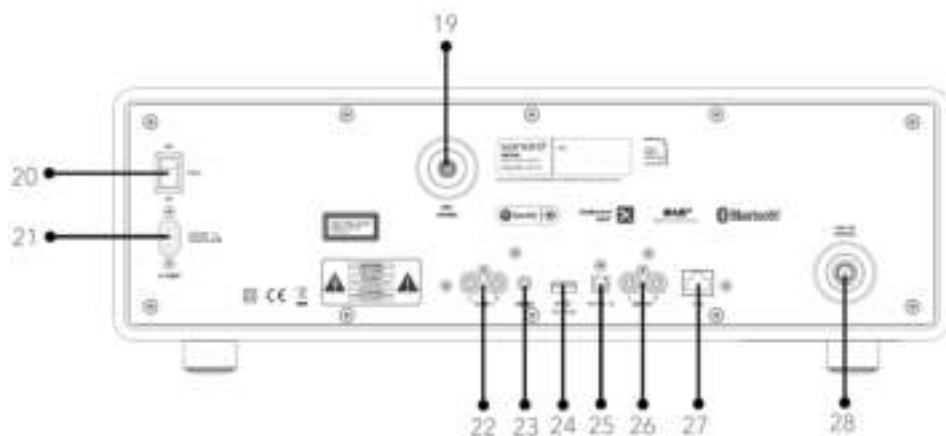

19. Jack per antenna WiFi esterna
20. Interruttore principale ON/OFF
21. Presa CA
22. Ingresso ausiliario 1 (RCA)
23. Ingresso ausiliario 2 (3,5 mm)
24. Porta USB
25. Uscita ottica
26. Uscita in linea (RCA)
27. Jack LAN RJ45
28. Jack per antenna FM/DAB

Vista dal basso

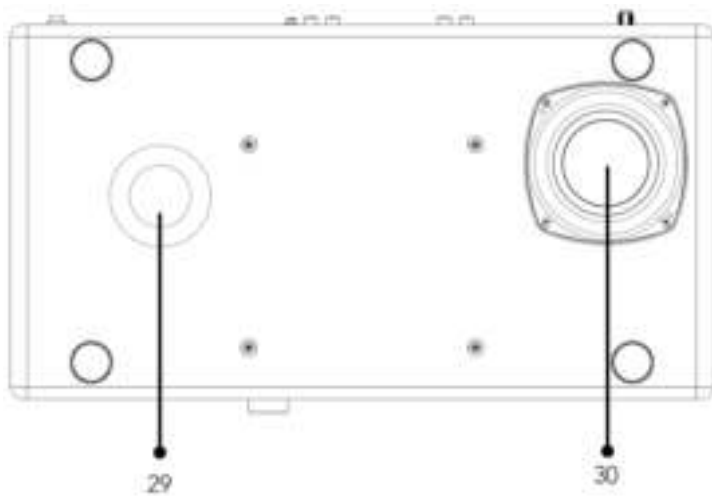



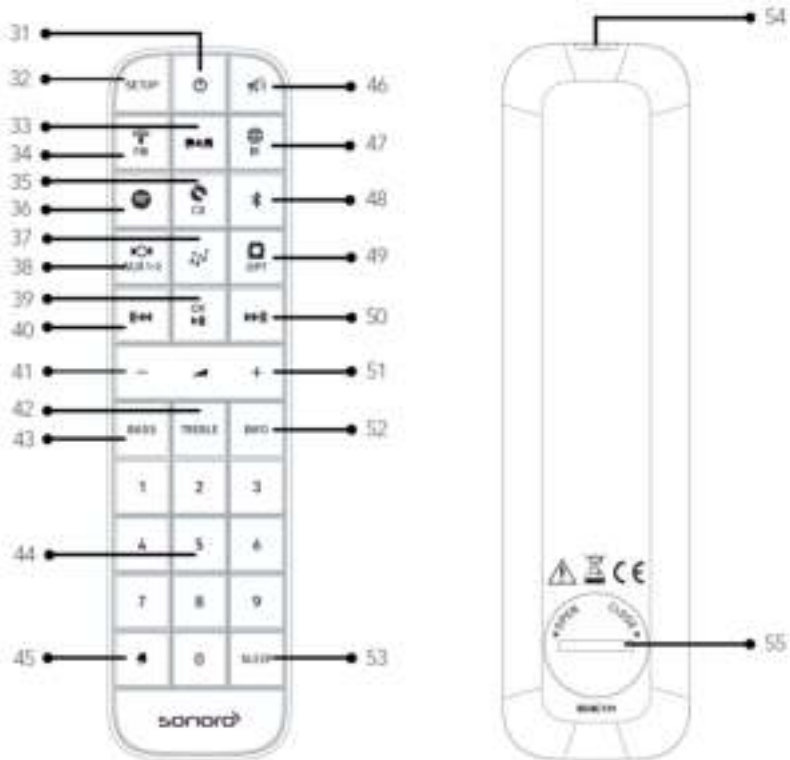

IT

- 29. Apertura "bass reflex"
- 30. Driver del subwoofer

Telecomando



- 31. Tasto Stand-by (🛑)
- 32. Tasto di configurazione (SETUP)
- 33. Modalità radio DAB (📻)
- 34. Modalità radio FM (📻)
- 35. Modalità CD (📀)
- 36. Modalità Spotify (🎵)
- 37. Modalità My Music (🎵)
- 38. Modalità ingresso ausiliario 1/2 (🔌)
- 39. Tasto Play/pausa (▶||),
tasto OK
- 40. Tasto sinistro, passa all'elemento precedente (◀▶)
- 41. Tasto per abbassare il volume (−)*
- 42. Tasto acuti (TREBLE)
- 43. Tasto per impostare i bassi (BASS)
- 44. Tasti "preset", le stazioni predefinite (1-9)
- 45. Pulsante della sveglia 1 (🌞)
- 46. Tasto Silenzioso (🔇)
- 47. Modalità radio via Internet (🌐)
- 48. Modalità Bluetooth (📶)

49. Modalità ingresso ottico ()
 50. Tasto destro, passa all'elemento successivo ()
 51. Tasto per alzare il volume ()*
 52. Tasto per informazioni (INFO)
 53. Tasto del timer di spegnimento automatico (SLEEP)
 54. Trasmettitore ad infrarossi
 55. Vano batteria
- * Tasti di navigazione (,)

2.3 Dati tecnici

Specifica	Valore
Dimensioni (LxPxH)	appross. 450 x 258 x 153 mm
Peso	circa 7.2 kg
Temperatura di esercizio	0°C to +45°C
Schermo	Schermo a colori TFT da 2,8"
Campo di frequenza, FM	87.50 MHz-108.00 MHz
DAB/DAB+	Banda III, 174.928 MHz-239.200 MHz
Radio via Internet	Più di 25.000 stazioni in tutto il mondo
Stazioni predefinite	40 per ogni FM DAB/DAB + Radio via Internet, 10 per Spotify
Formati di CD supportati	CD-DA, CD-R*, CD-RW* CD Audio, MPEG 1 Layer 3 (MP3), Windows Media Audio (WMA, DRM non supportati) Frequenza di campionamento 16K Hz ~ 48 KHz, velocità di trasmissione max. 320 kbps (* Riproduzione in base alla qualità della registrazione e del supporto)
Ricarica USB	Uscita: CC 5 V  2,1 A
Riproduzione USB	Sistema di compatibilità: FAT 16, FAT 32 (non compatibile con NTFS o altri sistemi)
AUX-IN	Port a1 : jack da RCA Sensibilità : 500 mV Porta 2 : jack da 3,5 mm Sensibilità: 300 mV
Ingresso ottico, TOSLINK	Supporta PCM lineare Frequenza di campionamento: 32KHz/44.1KHz/48KHz/96KHz; Canale: Stereo 16 bit, 24 bit
Streaming	Bluetooth Spotify DLNA UPnP
Formati multimediali supportati My Music	AAC, AAC+, MP3, WAV, WMA, FLAC Max. 16 bit, 2 canali, frequenza di campionamento 48 KHz
Rete supportata	IEEE 802.11 a/b/g/n, bande da 2,4 & 5GHz, Ethernet 2,412GHz-2,472GHz / 5,18GHz - 5,32GHz / 5,50GHz-5,70GH
Max. potenza trasmessa	< 20dBm
Chiave crittografica	WEP, WPA, WPA2 (PSK), WPS
Funzione Multi-Room	Massimo di 5 casse in un gruppo (4 client e 1 server)
Bluetooth	Versione 4,1, Profilo : AVRCP v1,5, A2DP 1,3 2,402GHz-2,480GHz
Max. potenza trasmessa	< 4dBm
Batteria	CR2032 (telecomando)
Consumo in stand-by	< 1.0W
Stand-by di rete	< 2.0W

2.4 Marchi di approvazione e certificati



Il marchio e il logo Bluetooth® sono marchi registrati di proprietà di Bluetooth SIG, Inc. e qualsiasi utilizzo di questi marchi da parte di sonoro audio GmbH avviene su licenza. Altri marchi e nomi commerciali sono quelli dei rispettivi proprietari.



In questo prodotto è integrato il software Spotify, il quale è soggetto a licenze di terze www.spotify.com/connect/third-party-licenses



UPnP™ è un marchio registrato della UPnP™

3. Per iniziare

3.1 Disimballare PRESTIGE

1. Prelevare PRESTIGE dall'imballaggio e controllare se PRESTIGE o i componenti individuali presentano danneggiamenti. In tal caso, non usare PRESTIGE. Se si riscontrano danni, contattare immediatamente il proprio commerciante o il servizio di assistenza clienti di sonoro audio GmbH.
2. Controllare per assicurarsi che la fornitura sia completa (vedere capitolo "Ambito della fornitura").
3. Posizionare PRESTIGE in un luogo adatto.
4. Rimuovere la pellicola protettiva dallo schermo.
5. Rimuovere la scheda protettiva dal driver del subwoofer.

3.2 Inserire la batteria nel telecomando

1. Aprire il coperchio del vano batteria sul retro del telecomando ruotandolo in senso antiorario usando una piccola moneta.
2. Inserire le batterie fornite (CR2032, 3 V) con l'etichetta (+) rivolta verso l'alto.
3. Rimettere il coperchio del vano batteria a posto e chiuderlo, ruotandolo in senso orario usando una piccola moneta.



Non bloccare il sensore ad infrarossi sul PRESTIGE e il trasmettitore ad infrarossi sul telecomando durante l'utilizzo.

3.3 Usare le antenne

1. Avvitare l'antenna desiderata sul retro di PRESTIGE nel connettore per antenna FM/DAB.

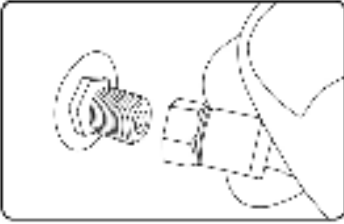

2. Se si usa l'antenna ad asta, separare i bracci dell'antenna ad asta ed allineare l'antenna in modo da avere la migliore ricezione possibile.



Per una ricezione ancora migliore, collegare il cavo ad un'antenna domestica adatta.

3. Avvitare l'antenna WiFi desiderata sul retro di PRESTIGE nel connettore per antenna WiFi. Sollevare l'antenna WiFi verso l'alto.
4. Se si desidera collegare PRESTIGE alla rete usando un cavo Ethernet, collegare un cavo Ethernet dalla porta LAN sul retro di PRESTIGE al router.

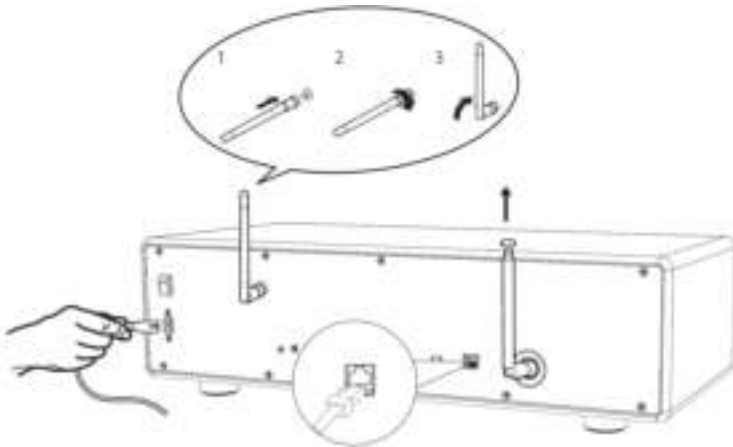

5. Inserire il cavo di alimentazione CA.

3.4 Eseguire la configurazione iniziale

Quando si alimenta PRESTIGE di corrente per la prima volta, appare la configurazione guidata sullo schermo. Seguire le istruzioni riportate sotto per configurare alcune impostazioni di base.

1. Quando appare la configurazione guidata, premere + o - sul telecomando (o ruotare la manopola di navigazione) per selezionare "SI", quindi premere OK per iniziare la configurazione.



2. A questo punto, occorre selezionare:

- La lingua (in uso sullo schermo)
- Il formato dell'ora (12 o 24 ore),
- La sorgente degli aggiornamenti automatici (aggiornamento dalla radio, da internet o nessun aggiornamento).

In base alla selezione fatta, seguire le istruzioni sullo schermo per continuare ad impostare la data e l'ora, il fuso orario, l'ora legale o la rete wireless. Ruotare la manopola di navigazione su PRESTIGE oppure premere i tasti di navigazione sul telecomando per selezionare e poi premere OK per confermare (vedere capitolo "Uso dei menù").

Se si seleziona la modalità di aggiornamento da Internet, occorre stabilire prima la connessione WiFi. Quando si inserisce la password della rete wireless, ruotare la manopola di navigazione su PRESTIGE oppure premere i tasti di navigazione sul telecomando per selezionare un carattere, quindi premere OK per confermare. Per cancellare l'ultimo carattere inserito, selezionare [BKSP]. Per annullare l'inserimento della password, selezionare [CANCEL]. Per



confermare la password inserita, selezionare [OK].

3. Quando compare "Configurazione guidata completata", premere OK per uscire dalle impostazioni.









4. In alternativa, usare la connessione Ethernet (LAN) al router (con la configurazione automatica), selezionare la voce di menù [Cablato] nella rete disponibile.



Per avviare nuovamente la configurazione guidata, andare su [Impostazioni di sistema] e poi selezionare [Configurazione guidata] (vedere capitolo "Impostazioni di sistema").

4. Operazioni di base

Per accendere,	Premere  PRESTIGE avvia le operazioni dalla modalità di riproduzione selezionata per ultima.
Per spegnere (modalità stand-by),	Premere  L'ora e la data (se impostate) sono mostrate. Se non è attiva alcuna riproduzione od operazione, PRESTIGE si spegnerà automaticamente dopo 15 minuti.
Per selezionare una modalità di riproduzione,	Premere una volta MENU, quindi  o  (oppure ruotare la manopola di navigazione) per selezionare una modalità di riproduzione e poi premere OK per confermare. Sequenza di modalità: Radio FM > Radio DAB > Radio via Internet > Spotify > My Music > Bluetooth > Aux In 1 > Aux In 2 > Ottica > CD
Per selezionare direttamente una modalità di riproduzione,	Premere il tasto della modalità operativa diretta sul telecomando o sul pannello frontale per passare direttamente da una modalità operativa all'altra.
Per riprodurre un CD,	Inserire il CD nell'apposito alloggiamento e PRESTIGE inizia a riprodurre il CD.
Per controllare il volume,	Premere + o - sul telecomando o ruotare la manopola del volume su PRESTIGE.

<p>Per collegare cuffie Bluetooth,</p>	<p>Tutte le modalità operative tranne quella Bluetooth, premere e tenere premuto il tasto  sul telecomando. Oppure, premere una volta SETUP, poi + o - (oppure ruotare la manopola di navigazione) per selezionare [Cuffie Bluetooth], quindi selezionare [Collegamento Bluetooth] e poi premere OK per confermare.</p> <p>La piccola icona delle cuffie Bluetooth  lampeggia, indicando che PRESTIGE è pronto per essere collegato. La piccola icona delle cuffie Bluetooth  smette di lampeggiare quando il collegamento è completato. Il nome del dispositivo Bluetooth collegato (cuffie) viene temporaneamente mostrato sullo schermo.</p> <p>Nota: Il processo di collegamento si svolge automaticamente tra PRESTIGE e le cuffie Bluetooth. Accertarsi che le cuffie Bluetooth siano già in modalità scoperta e pronte al collegamento; per ulteriori dettagli, fare riferimento al manuale operativo del dispositivo Bluetooth.</p>
<p>Per scollegare le cuffie Bluetooth collegate,</p>	<p>Premere una volta SETUP, poi + o - (oppure ruotare la manopola di navigazione) per selezionare [Cuffie Bluetooth], quindi selezionare [Disconnessione Bluetooth] e poi premere OK per confermare.</p>

5. Uso dei menù





















In PRESTIGE, sono presenti tre tipi di menù.

- Menù di configurazione (per impostazioni specifiche in una modalità di riproduzione,
- ad es. [Ricerca automatica FM] in modalità FM)
- Impostazioni di sistema (per impostazioni generali, ad es. data/ora, lingua ecc.)
- Menù principale (per accedere alle modalità di riproduzione e al timer automatico di spegnimento)

Per accedere ai menù,	Premere SETUP.
Per selezionare un'opzione nei menù,	I contenuti dei menù possono variare a seconda della modalità di riproduzione.
Per confermare una selezione nei menù,	Ruotare la manopola di navigazione su PRESTIGE oppure premere + or - sul telecomando.
Per tornare indietro di un livello nel menù,	Premere OK.







6. Icone sullo schermo

Fare riferimento alle icone sottostanti per i significati delle icone che compaiono sullo schermo.

	La connessione WiFi è stabilita (con potenza del segnale).
	La connessione WiFi è interrotta.
	La connessione LAN è stabilita.
	La connessione LAN è staccata.
	Un dispositivo Bluetooth è collegato.
	Le cuffie Bluetooth sono collegate.
	La sveglia 1 è attivata.
	La stazione radio è nella lista di quelle predefinite.
	Si ricevono informazioni RDS FM.
	Ricezione segnale radio attivo (con potenza di segnale).
	La modalità di riproduzione "Ripeti tutti" è attiva.
	La modalità di riproduzione "Ripeti uno" è attiva
	La modalità di riproduzione "Ripeti cartella" è attiva
	La modalità di riproduzione "Casuale" è attiva.
	La modalità di riproduzione "Ripeti tutti in modo casuale" è attiva.
	Il timer di spegnimento automatico è attivo.
	La trasmissione dell'audio dello stereo è disponibile.
	Il segnale sonoro in uscita è silenziato.
	Un dispositivo USB è collegato.
	La riproduzione è in pausa.

7. Modalità radio FM

7.1 Operazioni

Per accedere alla modalità radio FM,	Premere il tasto  sul telecomando. Oppure, premere una volta MENU, quindi  o  (oppure ruotare la manopola di navigazione) per selezionare la modalità radio FM e poi premere OK per confermare.
Per sintonizzare manualmente la frequenza,	Premere  o  . Oppure, premere e tenere premuta la manopola di navigazione per attivare la sintonizzazione manuale.
Per la sintonizzazione automatica alla stazione disponibile successiva,	Premere e tenere premuto  o  . Oppure, premere la manopola di navigazione per avviare la sintonizzazione automatica.
Per memorizzare una stazione radio nella lista delle stazioni predefinite,	È possibile memorizzare al massimo 40 stazioni radio. <ol style="list-style-type: none">1. Premere e tenere premuto il tasto FAV su PRESTIGE fino a quando non appare la lista delle stazioni predefinite.2. Premere + or - (oppure ruotare la manopola di navigazione) per selezionare un numero della stazione predefinita, quindi premere OK per confermare.
Per memorizzare direttamente una stazione radio nella lista di quelle predefinite (1-9),	Sintonizzarsi con una stazione radio, quindi premere e tenere premuto il pulsante corrispondente (1-9) per memorizzarla direttamente nella lista delle stazioni predefinite.
Per richiamare una stazione radio nella lista delle stazioni predefinite,	<ol style="list-style-type: none">1. Premere FAV.2. Premere + or - (oppure ruotare la manopola di navigazione) per selezionare una stazione radio nella relativa lista, quindi premere OK per confermare. <p>Oppure, premere il pulsante della stazione</p>

	predefinita (0-9) per accedere a una stazione predefinita memorizzata (1-40).
Per scorrere e leggere le informazioni sulla stazione radio (se disponibili),	Premere INFO ripetutamente.
Per silenziare o ripristinare il segnale sonoro in uscita,	Premere ►► o il tasto  .

7.2 Menù di configurazione

Premere SETUP nella modalità FM per accedere al menù di configurazione (vedere capitolo "Uso dei menù"). Le seguenti opzioni sono disponibili e le impostazioni correnti (se applicabili) sono contrassegnate da un asterisco (*).

- [Ricerca automatica FM]

Per memorizzare automaticamente tutte le stazioni radio disponibili nella lista di quelle predefinite.*

* Tutte le stazioni predefinite esistenti saranno cancellate.
- [Impostazioni di scansione FM]

Per decidere se solo le stazioni con segnali forti sono scansionate durante la sintonizzazione automatica.
- [Impostazioni di ricezione FM]

Per ascoltare la radio con segnale sonoro in uscita stereo o mono.
- [Cuffie Bluetooth]





Per collegare o scollegare le cuffie Bluetooth; vedere capitolo "Operazioni di base".
- [Impostazioni di sistema]



Vedere capitolo "Impostazioni di sistema".
- [Menù principale]

Per accedere ad altre modalità di riproduzione, al timer di spegnimento automatico o alle sveglie.

8. Modalità radio DAB

8.1 Operazioni

Per accedere alla modalità radio DAB,	Premere il tasto  sul telecomando. Oppure, premere una volta MENU, quindi  o  (oppure ruotare la manopola di navigazione) per selezionare la modalità radio DAB e poi premere OK per confermare.
Per cercare stazioni radio DAB,	La prima volta che si seleziona la modalità DAB, o se la lista delle stazioni è vuota, PRESTIGE eseguirà automaticamente una scansione completa e memorizzerà tutte le stazioni disponibili nella relativa lista.
Per sintonizzarsi con una stazione,	Premere  o  .
Per memorizzare una stazione radio nella lista di quelle predefinite,	È possibile memorizzare al massimo 40 stazioni radio. <ol style="list-style-type: none">1. Premere e tenere premuto il tasto FAV su PRESTIGE fino a quando non appare la lista delle stazioni predefinite.2. Premere + or - (oppure ruotare la manopola di navigazione) per selezionare un numero della stazione predefinita, quindi premere OK per confermare.
Per memorizzare direttamente una stazione radio nella lista di quelle predefinite (1-9),	Sintonizzarsi con una stazione radio, quindi premere e tenere premuto il pulsante corrispondente (1-9) per memorizzarla direttamente nella lista delle stazioni predefinite.

Per richiamare una stazione radio nella lista di quelle predefinite,	<ol style="list-style-type: none"> 1. Premere FAV. 2. Premere + or - (oppure ruotare la manopola di navigazione) per selezionare una stazione radio nella relativa lista, quindi premere OK per confermare. <p>Oppure, premere un pulsante della stazione predefinita (0-9) per accedere a una stazione predefinita memorizzata (1-40).</p>
Per scorrere e leggere le informazioni sulla stazione radio* (se disponibili),	Premere INFO ripetutamente.
Per silenziare o ripristinare il segnale sonoro in uscita,	Premere  o il tasto  .

*Le informazioni DAB (se disponibili) comprendono: Nome della stazione, segmento di etichetta dinamica (DLS), potenza del segnale, tipo di programma (PTY), nome del complesso musicale, frequenza, tasso di errore del segnale, stato della velocità di trasmissione e dell'audio, codec, nonché data e ora.

8.2 Menù di configurazione

Premere SETUP nella modalità DAB per accedere al menù di configurazione (vedere capitolo "Uso dei menù"). Le seguenti opzioni sono disponibili e le impostazioni correnti (se applicabili) sono contrassegnate da un asterisco (*).

- [Lista delle stazioni]
 - Per visualizzare tutte le stazioni disponibili.
- [Scansione]
 - Per scansionare e memorizzare tutte le stazioni disponibili.
- [Sintonizzazione manuale]
 - Per sintonizzare manualmente la frequenza. La lista dei complessi musicali disponibili sulla radio digitale appare.
- [Riduzione stazioni non valide]
 - Per rimuovere tutte le stazioni non valide dalla relativa lista.
- [DRC]

Alcune emittenti DAB offrono la compressione della gamma dinamica (DRC). La compressione della gamma dinamica di un segnale radio può aumentare il volume dei suoni deboli e ridurre il volume dei suoni forti. È possibile selezionare il livello alto, basso o OFF. Il livello alto è consigliato in ambienti rumorosi.

- [Ordine stazioni]

Per stabilire la modalità di elencazione delle stazioni quando si scorre la relativa lista. Le opzioni sono:

- [Alfanumerico]: Dispone le stazioni in ordine alfabetico,
- [Complesso musicale]: Elenca i gruppi di stazioni che sono trasmessi assieme sullo stesso complesso musicale, e
- [Valide]: Antepone le stazioni valide a quelle fuori onda.

- [Cuffie Bluetooth]

Per collegare o scollegare le cuffie Bluetooth; vedere capitolo "Operazioni di base".

- [Impostazioni di sistema]

Vedere capitolo "Impostazioni di sistema".



- [Menù principale]

Per accedere ad altre modalità di riproduzione, al timer di spegnimento automatico o alle sveglie.

9. Modalità radio via Internet

9.1 Operazioni

Prima di utilizzare la radio via Internet, occorre prima stabilire la connessione WiFi o Ethernet (vedere capitolo "Eeguire la configurazione iniziale" e "Rete").

Per accedere alla modalità radio via Internet,	Premere il tasto  sul telecomando. Oppure, premere una volta MENU, quindi  o  (oppure ruotare la manopola di navigazione) per selezionare la modalità radio via Internet e poi premere OK per confermare. PRESTIGE inizia col connettersi alla rete collegata precedentemente e poi all'ultima stazione ascoltata.
Per sintonizzarsi con una stazione radio o un podcast,	Vedere capitolo "Lista delle stazioni".
Per memorizzare una stazione radio nella lista di quelle predefinite,	È possibile memorizzare al massimo 40 stazioni radio. <ol style="list-style-type: none">1. Premere e tenere premuto il tasto FAV su PRESTIGE fino a quando non appare la lista delle stazioni predefinite.2. Premere + or - (oppure ruotare la manopola di navigazione) per selezionare un numero della stazione predefinita, quindi premere OK per confermare.
Per memorizzare direttamente una stazione radio nella lista di quelle predefinite (1-9),	Sintonizzarsi con una stazione radio, quindi premere e tenere premuto il pulsante corrispondente (1-9) per memorizzarla direttamente nella lista delle stazioni predefinite.
Per richiamare una stazione radio nella lista di quelle predefinite,	<ol style="list-style-type: none">1. Premere il tasto FAV.2. Premere + or - (oppure ruotare la manopola di navigazione) per selezionare una stazione radio nella relativa lista, quindi premere OK per confermare. <p>Oppure, premere i pulsanti delle stazioni predefinite (0-9) per accedere a una stazione predefinita memorizzata (1-40).</p>
Per scorrere e leggere	Premere INFO ripetutamente.

le informazioni sulla stazione* (se disponibili),	
Per silenziare o ripristinare il segnale sonoro in uscita,	Premere il pulsante  .

*Le informazioni della stazione (se disponibili) comprendono: Nome dell'artista e della traccia, descrizione della stazione, genere musicale e collocazione della stazione, affidabilità del segnale, codec e frequenza di campionamento, buffer di riproduzione, e data.

9.2 Menù di configurazione

Premere SETUP nella modalità radio via Internet per accedere al menù di configurazione (vedere capitolo "Uso dei menù"). Le seguenti opzioni sono disponibili e le impostazioni correnti (se applicabili) sono contrassegnate da un asterisco (*).

- [Ultimo ascolto]
Per sintonizzarsi con le ultime stazioni radio ascoltate.
- [Lista delle stazioni]
Per sintonizzarsi con una qualsiasi stazione radio disponibile in Internet (vedere capitolo "Lista delle stazioni").
- [Cuffie Bluetooth]
Per collegare o scollegare le cuffie Bluetooth; vedere capitolo "Operazioni di base".
- [Impostazioni di sistema]
Vedere capitolo "Impostazioni di sistema".
- [Menù principale]
Per accedere ad altre modalità di riproduzione, al timer di spegnimento automatico o alle sveglie.

9.3 Lista delle stazioni

I seguenti menù e sottomenù sono disponibili nella [Lista delle stazioni]:

- [Preferiti]
Per scorrere e sintonizzarsi con le stazioni radio in Internet che sono state aggiunte ai "Preferiti" sul portale web (vedere capitolo "Uso del portale web").
- [Locale (nome della propria posizione)]
Per scorrere e sintonizzarsi ad una qualsiasi stazione radio disponibile nella propria zona. Le stazioni sono raggruppate in diverse categorie.
- [Stazioni]
 - [Posizione]: Per scorrere e sintonizzarsi con stazioni radio a seconda della posizione.
 - [Genere musicale]: Per scorrere e sintonizzarsi con stazioni radio a seconda del genere musicale.
 - [Ricerca stazioni]: Per cercare stazioni radio disponibili inserendo delle parole chiave.
 - [Stazioni popolari]: Per scorrere e sintonizzarsi con le stazioni radio più popolari in Internet.
 - [Nuove stazioni]: Per scorrere e sintonizzarsi con le stazioni radio più recenti in Internet.
- [Podcast]
 - [Posizione]: Per scorrere e sintonizzarsi con podcast a seconda della posizione.
 - [Genere musicale]: Per scorrere e sintonizzarsi con podcast a seconda del genere musicale.
 - [Ricerca podcast]: Per cercare podcast disponibili inserendo delle parole chiave.
- [Stazioni aggiunte]
Per scorrere e sintonizzarsi con le stazioni radio che sono state aggiunte alle "Stazioni aggiunte" sul portale web (vedere capitolo "Uso del portale web").
- [Aiuto]
 - [Ottieni codice di accesso]: Per ottenere il codice di accesso di PRESTIGE.
 - [FAQ]: Per essere aiutati quando la radio via Internet non funziona in modo corretto.

9.4 Uso del portale web

Il sito web del portale radio Internet di Frontier Silicon consente di organizzare i "Preferiti" e di aggiungere nuove stazioni radio in Internet su un computer. A tal fine, occorre prima registrarsi sul portale web.

1. Nella modalità radio via Internet Radio, premere SETUP e poi andare nella [Lista delle stazioni] > [Aiuto] > [Ottieni codice di accesso]. Annotarsi il codice di accesso.
2. Andare su www.wifiradio-frontier.com con il browser installato nel proprio computer.
3. Registra un nuovo account con il codice di accesso.
4. Seguendo le istruzioni sul portale web, usare le funzioni dei "Preferiti" e delle "Stazioni aggiunte" per aggiungere stazioni radio.

È possibile accedere alle stazioni aggiunte in "Preferiti" dai [Preferiti] nella modalità radio via Internet di PRESTIGE.

È possibile accedere alle stazioni aggiunte in "Stazioni aggiunte" dalle [Stazioni aggiunte] nella modalità radio via Internet di PRESTIGE.

10. Modalità Spotify









Per ascoltare la musica disponibile su "Spotify", occorre installare l'applicazione di "Spotify" sul cellulare, creare un account ed acquistare la versione premium (a pagamento). Inoltre, il cellulare deve essere registrato nella stessa rete WiFi di questo PRESTIGE.

Per le istruzioni più aggiornate su come configurare Spotify:
www.spotify.com/connect

IT

10.1 Operazioni

Il cellulare con Spotify deve essere registrato nella stessa rete WiFi di PRESTIGE.

Per accedere alla modalità Spotify,	Premere il tasto  sul telecomando. Oppure, premere una volta MENU, quindi  o  . (oppure ruotare la manopola di navigazione) per selezionare la modalità Spotify e poi premere OK per confermare.
Per selezionare un elemento (canzone, album ecc.) ed avviare la riproduzione in Spotify,	Usare l'applicazione Spotify sul cellulare per scorrere e selezionare un elemento di riproduzione.
Per ascoltare musica su Spotify con PRESTIGE,	Riprodurre una canzone su Spotify e toccare  'DISPOSITIVI DISPONIBILI'. Scegliere "PRESTIGE" dalla lista dei dispositivi disponibili e la musica inizierà ad essere riprodotta a volume elevato.
Per arrestare o riavviare una traccia,	Premere  .
Per passare all'elemento di riproduzione precedente o successivo,	Premere  o  .
Per memorizzare un elemento di riproduzione nella lista di quelli predefiniti,	È possibile memorizzare al massimo 10 tracce di riproduzione. 1. Premere FAV fino a quando non viene visualizzato il salvataggio nei predefiniti, quindi premere OK per confermare.

	<ol style="list-style-type: none"> 2. Premere + or - (oppure ruotare la manopola di navigazione) per selezionare un numero dell'elemento predefinito, quindi premere OK per confermare.
Per memorizzare direttamente un elemento di riproduzione nella lista di quelli predefiniti (1-9),	Selezionare un elemento di riproduzione, quindi premere e tenere premuto il pulsante corrispondente (1-9) per memorizzarlo direttamente nella lista di quelli predefiniti.
Per richiamare un elemento di riproduzione nella lista di quelle predefinite,	<ol style="list-style-type: none"> 1. Premere il tasto FAV. 2. Premere + or - (oppure ruotare la manopola di navigazione) per selezionare un elemento di riproduzione nella relativa lista, quindi premere OK per confermare. <p>Oppure, premere i pulsanti delle stazioni predefinite (0-9) per accedere direttamente a un elemento di riproduzione predefinito (1-10).</p>
Per scorrere le informazioni (se disponibili) dell'elemento di riproduzione,	Premere INFO ripetutamente.

10.2 Menù di configurazione

Premere SETUP nella modalità Spotify per accedere al menù di configurazione (vedere capitolo

"Uso dei menù"). Le seguenti opzioni sono disponibili e le impostazioni correnti (se applicabili) sono contrassegnate da un asterisco (*).

- [Cuffie Bluetooth]
Per collegare o scollegare le cuffie Bluetooth; vedere capitolo "Operazioni di base".
- [Impostazioni di sistema]
Vedere capitolo "Impostazioni di sistema".
- [Menù principale]
Per accedere ad altre modalità di riproduzione, al timer di spegnimento automatico o alle sveglie.

11. Modalità My Music

NOTA!

Rischio di danneggiamento!









La manipolazione impropria del PRESTIGE può provocare danni.





Non collegare il PRESTIGE direttamente alla porta USB di un computer o ad altri strumenti di archiviazione esterna come un hard disk esterno.



La modalità My Music può riprodurre file audio archiviati su una chiave USB collegata o provenienti da un media server (UPnP) che condivide la stessa rete WiFi del PRESTIGE.

11.1 Operazioni

Per accedere alla modalità My Music,	Premere il tasto  sul telecomando. Oppure, premere una volta MENU, quindi  o  (oppure ruotare la manopola di navigazione) per selezionare la modalità My Music e poi premere OK per confermare.
Per riprodurre file audio archiviati su una chiave USB,	Collegare la chiave USB alla porta USB di PRESTIGE. Premere poi SETUP e selezionare [Riproduzione USB] dal menù di configurazione (vedere capitolo "Menù di configurazione" nella pagina successiva).
Per arrestare o riavviare una traccia,	Premere  .
Per passare al file precedente o successivo,	Premere  o  .
Per andare avanti e indietro in modo rapido all'interno di un file audio,	Durante la riproduzione, premere e tenere premuto  o  .
Per aggiungere un file audio alla "La mia playlist",	Tenere premuto  oppure la manopola di navigazione quando il file è in evidenza nel menù di selezione.

<p>Per selezionare una modalità di riproduzione,</p>	<p>Premere FAV ripetutamente.</p> <ul style="list-style-type: none"> •  = Ripeti tutti •  = Ripeti uno •  = Casuale •  = Ripeti tutti in modo
<p>Per scorrere le informazioni (se disponibili) del file audio,</p>	<p>Premere INFO ripetutamente.</p>

11.2 Setup menu

Premere SETUP nella modalità My Music per accedere al menù di configurazione (vedere capitolo "Uso dei menù"). Le seguenti opzioni sono disponibili e le impostazioni correnti (se applicabili) sono contrassegnate da un asterisco (*).

- [Strumenti condivisi]

Per cercare file audio nella rete WiFi o Ethernet.

Una volta che il media server è stato trovato, comparirà un menù di selezione in cui selezionare file audio da riprodurre con PRESTIGE.
- [Riproduzione USB]

Per cercare file audio nella chiave USB collegata.

Una volta che la chiave USB è stata trovata, comparirà un menù di selezione in cui selezionare file audio da riprodurre con PRESTIGE.
- [La mia playlist]

Per scorrere e riprodurre file audio memorizzati in "La mia playlist".
- [Ripeti]

Per attivare o disattivare la modalità di riproduzione "Ripeti" della cartella/playlist corrente.
- [Casuale]

Per attivare o disattivare la modalità di riproduzione casuale della cartella/playlist corrente.
- [Cancella la mia playlist]

Per cancellare brani da "La mia playlist".

- [Riduci server]

Se questa impostazione è configurata su "SI", i media server non attivi saranno visualizzati. È possibile quindi selezionare un media server e "svegliarlo" (funzione WOL "wake on LAN") per riprodurre audio file da PRESTIGE.

- [Cuffie Bluetooth]

Per collegare o scollegare le cuffie Bluetooth; vedere capitolo "Operazioni di base".

- [Impostazioni di sistema]

Vedere capitolo "Impostazioni di sistema".



- [Menù principale]

Per accedere ad altre modalità di riproduzione, al timer di spegnimento automatico o alle sveglie.









12. Modalità Bluetooth

PRESTIGE è in grado di collegarsi a lettori con Bluetooth abilitato (ad es. cellulari) all'interno di un campo di circa 10 metri (30 piedi).

12.1 Collegamento

1. Premere il tasto  su PRESTIGE o sul telecomando. Oppure, premere una volta SETUP, quindi + o - (oppure ruotare la manopola di navigazione) per selezionare la modalità Bluetooth e poi premere OK per confermare.
2. La piccola icona Bluetooth  lampeggia, indicando che PRESTIGE è pronto per essere collegato.
3. Sul lettore con Bluetooth abilitato, attivare la funzione Bluetooth e cercare i dispositivi Bluetooth disponibili.
4. Selezionare "PRESTIGE" nella lista dei dispositivi Bluetooth disponibili per avviare il collegamento.
5. La piccola icona Bluetooth  smette di lampeggiare quando il collegamento è completo.

12.2 Operazioni

Per accedere alla modalità audio Bluetooth,	Premere il tasto  su PRESTIGE o sul telecomando. Oppure, premere una volta MENU, quindi  o  . (oppure ruotare la manopola di navigazione) per selezionare la modalità Bluetooth e poi premere OK per confermare.
Per avviare la riproduzione,	Selezionare un file audio dal lettore con Bluetooth abilitato e avviare la riproduzione.
Per arrestare o riavviare una traccia,	Premere  .
Per passare al file precedente o successivo,	Premere  o  .
Per andare avanti e indietro in modo rapido all'interno di un file audio,	Durante la riproduzione, premere e tenere premuto  o  .

Per interrompere la connessione Bluetooth,	<ul style="list-style-type: none"> • Passare ad un'altra modalità di riproduzione, oppure • Selezionare [Scollegare BT] dal menù di configurazione (vedere sotto), oppure • Premere e tenere premuto .
Per scorrere le informazioni (se disponibili) del file audio,	Premere INFO ripetutamente.

12.3 Menù di configurazione





Premere SETUP nella modalità audio Bluetooth per accedere al menù di configurazione (vedere capitolo "Uso dei menù"). Le seguenti opzioni sono disponibili e le impostazioni correnti (se applicabili) sono contrassegnate da un asterisco (*).

- [Scollegare BT]
Per interrompere la connessione Bluetooth.
- [Visualizza dettagli]
 - [Info Bluetooth]: Per visualizzare lo stato della connessione Bluetooth corrente.
 - [Connesso al dispositivo]: Per visualizzare il nome del dispositivo Bluetooth corrente.
- [Impostazioni di sistema]
Vedere capitolo "Impostazioni di sistema".
- [Menù principale]
Per accedere ad altre modalità di riproduzione, al timer di spegnimento automatico o alle sveglie.

13. Modalità AUX In 1

13.1 Operazioni

Il lettore esterno (ad es. lettore Blu-ray) deve essere collegato al jack di ingresso ausiliare 1 di PRESTIGE con un cavo audio (con connettore RCA, non fornito).

Per accedere alla modalità AUX In 1,	Premere il tasto  sul telecomando per passare alla modalità AUX In. 1. Oppure, premere una volta MENU, quindi  o (oppure ruotare la manopola di navigazione) per selezionare la modalità AUX In 1 e poi premere OK per confermare.
Per avviare e controllare la riproduzione,	Eseguire tutte le operazioni di riproduzione sul lettore esterno.
Per silenziare o ripristinare il segnale sonoro in uscita,	Premere  o il tasto  .

13.2 Menù di configurazione





Premere SETUP nella modalità AUX In 1 per accedere al menù di configurazione (vedere capitolo "Uso dei menù"). Le seguenti opzioni sono disponibili e le impostazioni correnti (se applicabili) sono contrassegnate da un asterisco (*).

- [Cuffie Bluetooth]
Per collegare o scollegare le cuffie Bluetooth; vedere capitolo "Operazioni di base".
- [Impostazioni di sistema]
Vedere capitolo "Impostazioni di sistema".
- [Menù principale]
Per accedere ad altre modalità di riproduzione, al timer di spegnimento automatico o alle sveglie.

14. Modalità AUX In 2

14.1 Operazioni

Il lettore esterno (ad es. lettore mp3) deve essere collegato al jack di ingresso ausiliare 2 di PRESTIGE con un cavo audio (con connettore da 3,5 mm, non fornito).

Per accedere alla modalità di ingresso ausiliare 2,	Premere il tasto  sul telecomando per passare alla modalità AUX In. 2. Oppure, premere una volta MENU, quindi  o (oppure ruotare la manopola di navigazione) per selezionare la modalità AUX In 2 e poi premere OK per confermare.
Per avviare e controllare la riproduzione,	Eseguire tutte le operazioni di riproduzione sul lettore esterno.
Per silenziare o ripristinare il segnale sonoro in uscita,	Premere  o il tasto  .

14.2 Menù di configurazione





Premere SETUP nella modalità AUX In 2 per accedere al menù di configurazione (vedere capitolo "Uso dei menù"). Le seguenti opzioni sono disponibili e le impostazioni correnti (se applicabili) sono contrassegnate da un asterisco (*).

- [Cuffie Bluetooth]
Per collegare o scollegare le cuffie Bluetooth; vedere capitolo "Operazioni di base".
- [Impostazioni di sistema]
Vedere capitolo "Impostazioni di sistema".
- [Menù principale]
Per accedere ad altre modalità di riproduzione, al timer di spegnimento automatico o alle sveglie.

15. Modalità ottica

15.1 Operazioni

Il lettore esterno (ad es. amplificatore audio) deve essere collegato al jack di ingresso ottico di PRESTIGE con un cavo audio (con connettore ottico, non fornito).

Per accedere alla modalità ottica,	Premere il tasto  sul telecomando. Oppure, premere una volta MENU, quindi  o  (oppure ruotare la manopola di navigazione) per selezionare la modalità ottica e poi premere OK per confermare.
Per avviare e controllare la riproduzione,	Eseguire tutte le operazioni di riproduzione sul lettore esterno.
Per silenziare o ripristinare il segnale sonoro in uscita,	Premere  o  il tasto.

15.2 Menù di configurazione

Premere SETUP nella modalità di ingresso ottico per accedere al menù di configurazione (vedere capitolo "Uso dei menù"). Le seguenti opzioni sono disponibili e le impostazioni correnti (se applicabili) sono contrassegnate da un asterisco (*).

- [Cuffie Bluetooth]
Per collegare o scollegare le cuffie Bluetooth; vedere capitolo "Operazioni di base".
- [Impostazioni di sistema]
Vedere capitolo "Impostazioni di sistema".
- [Menù principale]
Per accedere ad altre modalità di riproduzione, al timer di spegnimento automatico o alle sveglie.



L'ingresso ottico supporta solo il PCM lineare, 2 canali da 16 bit o una sorgente musicale da 24 bit.

16. Modalità CD

NOTA!

Rischio di danneggiamento!













La manipolazione impropria del PRESTIGE può provocare danni.

Non inserire mini CD o dischi con formato non supportato da PRESTIGE..

IT

16.1 Operazioni

PRESTIGE può riprodurre file audio archiviati su CD audio, CD-R e CD-RW. La riproduzione dipende anche dalla qualità del disco.

Per accedere alla modalità CD,	Premere il tasto  sul telecomando. Oppure, premere una volta MENU, quindi  o  (oppure ruotare la manopola di navigazione) per selezionare la modalità CD e poi premere OK per confermare.
Per arrestare o riavviare una traccia,	Premere  .
Per fermare la riproduzione,	Premere  .
Per passare al file precedente o successivo,	Premere  o  .
Per andare avanti e indietro in modo rapido all'interno di un file audio,	Durante la riproduzione, premere e tenere premuto  o  .
Per selezionare una modalità di riproduzione,	Premere FAV ripetutamente. <ul style="list-style-type: none">•  = Ripeti tutti•  = Ripeti uno•  = Casuale
Per scorrere le informazioni (se disponibili) del file audio,	Premere INFO ripetutamente.

16.2 Menù di configurazione



Premere SETUP nella modalità CD per accedere al menù di configurazione (vedere capitolo "Uso dei menù"). Le seguenti opzioni sono disponibili e le impostazioni correnti (se applicabili) sono contrassegnate da un asterisco (*).

- [Continuare la riproduzione CD]
La riproduzione del CD continua dall'ultimo punto ascoltato, anche se è cambiata la modalità o se l'apparecchio è passato alla modalità Standby. Questa funzione termina quando viene estratto il CD. È pensata ad esempio per gli audiolibri.
- [Cuffie Bluetooth]
Per collegare o scollegare le cuffie Bluetooth; vedere capitolo "Operazioni di base".
- [Impostazioni di sistema]
Vedere capitolo "Impostazioni di sistema".
- [Menù principale]
Per accedere ad altre modalità di riproduzione, al timer di spegnimento automatico o alle sveglie.

17. Sveglie

17.1 Impostare le sveglie

È possibile impostare due sveglie.

1. Tenere premuto  per accedere alla modalità di impostazione delle sveglie.
 2. In alternativa, premere SETUP in una qualsiasi delle modalità di riproduzione, quindi selezionare [Menù principale] e poi [Sveglie].
 3. È possibile anche accedere alla modalità di impostazione delle sveglie quando PRESTIGE è in modalità stand-by (OFF). A tal fine, premere e tenere premuto il pulsante .
 4. Selezionare la sveglia da impostare, quindi premere OK.
 5. Le seguenti opzioni mostrano come impostare la sveglia. Ruotare la manopola di navigazione oppure premere i tasti di navigazione per eseguire le impostazioni (vedere capitolo "Uso dei menù").
- [Abilita]

Per accendere o spegnere e impostare la frequenza della sveglia. Sono disponibili le seguenti opzioni:

- [OFF]: Per disattivare la sveglia.
- [Ogni giorno]: La sveglia si attiva ogni giorno.
- [Una volta]: La sveglia si attiva solo una volta.
- [Weekend]: La sveglia si attiva di sabato e domenica.
- [Giorni della settimana]: La sveglia si attiva dal lunedì al venerdì.
- [Orario]
- Per impostare l'orario della sveglia.
- [Modalità]

Per impostare la fonte sonora della sveglia. Sono disponibili le seguenti opzioni:

- [Segnale acustico]
- [Radio via Internet]
- [DAB]
- [FM]
- [Suoni della natura]

- [Preset]

Per selezionare l'ultima stazione ascoltata o una stazione predefinita come fonte sonora della sveglia. Questa opzione viene mostrata solo quando è selezionata Radio via Internet, DAB o FM in [Modalità].

- [Volume]



Per impostare il volume del suono per la sveglia.

- [Salva]

Per salvare le impostazioni correnti.

Una volta che si seleziona [Salva], le impostazioni della sveglia saranno memorizzate. Se è attivata una sveglia, l'icona corrispondente  apparirà.



17.2 Attivare o disattivare le sveglie

- Quando PRESTIGE è in funzione o in modalità stand-by o premere  ripetutamente per accendere o spegnere la sveglia corrispondente.
- Quando è accesa una sveglia, l'icona corrispondente  apparirà.

17.3 Disattivare un suono della sveglia

- Premere  o  per arrestare i suoni delle sveglie.

17.4 Snooze

- Per silenziare temporaneamente (default: 10 min) un suono della sveglia, premere la manopola del volume o i pulsanti .
- Premere + o - (oppure ruotare la manopola di navigazione) per cambiare il tempo di snooze (5, 10, 15 o 30 min).
- Durante il periodo di snooze, l'icona della sveglia lampeggerà e apparirà il tempo di snooze rimanente.
- Per cancellare la funzione di snooze, premere  o .

18. Timer di spegnimento automatico (Sleep)

Il timer di spegnimento automatico definisce la durata di tempo prima che PRESTIGE si spenga automaticamente.

1. Premere SETUP in una qualsiasi delle modalità di riproduzione, quindi selezionare [Menù principale] e poi [Sleep].
2. Oppure, premere direttamente il pulsante SLEEP per attivare o disattivare il timer di spegnimento automatico.
3. Premere + o - (oppure ruotare la manopola di navigazione) per selezionare un timer di spegnimento automatico (5, 10, 15, 30, 45, 60, 90, 105 o 120 min).
4. Premere OK per confermare la selezione.

Quando il timer di spegnimento automatico è attivo, l'icona corrispondente  e il tempo rimanente saranno visualizzati. Per annullare il timer di spegnimento automatico, selezionare [Sleep OFF].

19. Impostazioni di sistema

19.1 Accesso alle impostazioni di sistema

- Premere SETUP in una qualsiasi delle modalità di riproduzione, quindi selezionare [Impostazioni di sistema]
- Fare riferimento al capitolo sottostante per i dettagli relativi alle singole opzioni di impostazione.
- Le impostazioni correnti (se applicabili) sono contrassegnate da un asterisco (*).
- Vedere il capitolo "Uso dei menù" per scorrere e fare selezioni nelle impostazioni di sistema.

19.2 Equalizzatore

Selezionare una delle opzioni dell'equalizzatore del suono per regolare il suono a piacere.

- [Suono 3D]
Suono 3D ON, amplifica l'area dello stereo, migliorando la profondità della riproduzione musicale.
- [Loudness]
Loudness ON, regola i livelli degli acuti e dei bassi per adeguarli al volume corrente, in modo che sia possibile sentire i suoni deboli in modo chiaro quando si ascolta la musica a basso volume.
- [Bassi]
Regola il livello dei bassi per adeguare il suono della riproduzione audio.
- [Acuti]
Regola il livello degli acuti per adeguare il suono della riproduzione audio.
Seleziona una delle opzioni dell'equalizzatore del suono predefinite, tra cui: [Flat], [Jazz], [Rock], [Classic] e [Pop].

19.3 Rete

- [Procedura guidata di rete]
Per stabilire la connessione alla rete.
- [Configurazione WPS WLAN]
Selezionare questa opzione se il router wireless supporta entrambi i metodi di configurazione WPS e PBC.
- [Visualizza impostazioni]
Per visualizzare le informazioni di rete correnti.
- [Zona WLAN]
Per selezionare una zona WLAN.
- [Impostazioni manuali]
Nell'opzione [Wireless], selezionare [Abilita DHCP] per assegnare l'indirizzo IP automaticamente o [Disabilita DHCP] per farlo manualmente.
- [Configurazione PIN NetRemote]
Per configurare un PIN NetRemote.
- [Profilo rete]
Per visualizzare una lista di reti salvate da PRESTIGE.
- [Elimina impostazioni di rete]
Per eliminare tutte le impostazioni di rete.
- [Mantieni rete connessa]
Per mantenere la rete connessa. Questo consente di svegliare PRESTIGE dallo stand-by usando un'app a distanza.

19.4 Data/ora

- [Imposta data/ora]
Per impostare la data e l'ora.
- [Auto aggiorna]
Per selezionare una sorgente (radio, rete internet o nessun aggiornamento) per l'aggiornamento automatico dell'ora.

Se si aggiorna l'ora da una sorgente (radio - FM/DAB), le impostazioni dell'ora legale non hanno effetto.

Se si aggiorna l'ora dalla rete internet, impostare il proprio fuso orario.

- [Imposta formato]

Per impostare il formato dell'orario da 12 o 24 ore.

- [Imposta fuso orario]

Per impostare un fuso orario.

- [Ora legale]

Per attivare o disattivare l'ora legale.

19.5 Stand-by inattivo

- Questa opzione definisce la durata di tempo prima che PRESTIGE si spenga automaticamente. Le opzioni comprendono: OFF, 2, 4, 5 e 6 ore.

19.6 Lingua

- Questa opzione imposta la lingua del menù. Le opzioni comprendono: Inglese, Tedesco, Danese, Spagnolo, Francese, Italiano, Olandese, Norvegese, Polacco, Portoghese, Finlandese, Svedese e Turco.

19.7 Reset di fabbrica

- Questa opzione cancella tutte le impostazioni definite dall'utente e le sostituisce con le impostazioni originarie di default.

19.8 Aggiornamento software

- [Auto verifica]

Per impostare la verifica periodica per gli aggiornamenti.

- [Verifica adesso]

Per verificare gli aggiornamenti immediatamente.

Se è disponibile un nuovo software, PRESTIGE chiederà se si desidera procedere con un aggiornamento.

Prima di effettuare l'aggiornamento del software, assicurarsi che PRESTIGE sia collegato ad una connessione di alimentazione stabile. Scollegare l'alimentazione durante l'aggiornamento del software può danneggiare PRESTIGE.

19.9 Configurazione guidata

- Per eseguire la configurazione iniziale (vedere capitolo "Eseguire la configurazione iniziale").

19.10 Info

- Qui vengono visualizzate informazioni quali la versione del software corrente, la versione di Spotify, l'ID della radio e il nome descrittivo.

19.11 Luce posteriore

- [Regolazione luminosità]

Per selezionare il livello di luminosità dello schermo. Le opzioni comprendono: [Alto], [Medio], [Basso] o [Auto].

Se si seleziona [Auto], il livello di luminosità viene regolato automaticamente in base al sensore della luce esterna collocato sul lato anteriore di PRESTIGE.

19.12 Funzionalità Multi-Room

È possibile utilizzare PRESTIGE con altri prodotti compatibili come parte di un sistema Multi-Room. I prodotti connessi alla stessa rete WiFi e sincronizzati nello stesso gruppo Multi-Room sono in grado di riprodurre gli stessi contenuti all'interno di un ambiente circoscritto. È possibile anche creare gruppi diversi per zone diverse di uno stesso ambiente o per utenti differenti.

È possibile configurare i gruppi Multi-Room nelle impostazioni di sistema con le seguenti opzioni:

- [Visualizza dettagli]

Per visualizzare lo stato corrente del sistema Multi-Room:

- [Non in gruppo]: PRESTIGE non è parte di un gruppo.
- [Server]: PRESTIGE invia contenuti audio ad altri membri del gruppo.
- [Client]: PRESTIGE riceve contenuti audio da un altro prodotto nel gruppo.

- [Crea nuovo gruppo]

Per creare un nuovo gruppo Multi-Room.

- [Aggiungi al gruppo]

- Per aggiungere altri prodotti compatibili ad un gruppo Multi-Room corrente.

- [Elenca client esistenti]

Per visualizzare la lista dei prodotti compatibili che ricevono contenuti audio da PRESTIGE.

- [Abbandona gruppo]

Per rimuovere prodotti compatibili da un gruppo Multi-Room.

- [Sciogli gruppo]

Per sciogliere un gruppo Multi-Room. In seguito, ogni prodotto del gruppo opererà in maniera individuale.

20. Uso dell'app UNDOK™ per controllare PRESTIGE

PRESTIGE è compatibile con l'app UNDOK™ di Frontier Silicon. L'app offre funzionalità complete di controllo remoto per moduli audio basati su FS tramite un dispositivo smart iOS o Android.

IT

Per installare ed utilizzare l'app UNDOK™:

1. Scaricare l'app UNDOK™ dall'"App Store" o da "Google play" ed installarlo sul dispositivo smart iOS o Android.



2. Collegare il dispositivo smart alla stessa rete WiFi di PRESTIGE.
3. Avviare l'app UNDOK™ sul dispositivo smart. L'app cercherà sistemi audio compatibili. È possibile anche premere su "Configura sistema audio" per avviare la ricerca di sistemi audio.

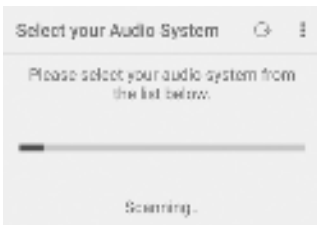

4. Selezionare "PRESTIGE" dalla lista dei sistemi audio disponibili.



5. Controllare PRESTIGE tramite l'app UNDOK™.

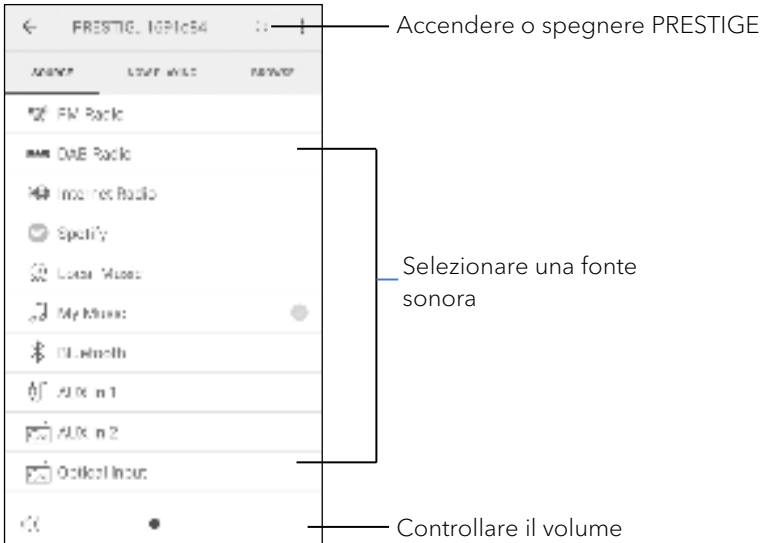

È possibile utilizzare PRESTIGE con altri prodotti compatibili come parte di un sistema Multi-Room. È possibile usare l'app UNDOK™ per gestire i gruppi Multi-Room. A tal fine, è necessario:

6. Premere sull'icona di modifica del gruppo (🔧) nella lista dei sistemi audio disponibili.



7. Aggiungere o rimuovere PRESTIGE ai o dai gruppi Multi-Room, modificare un nome del gruppo oppure cancellare un gruppo se necessario.



21. Risoluzione dei problemi

Le anomalie possono verificarsi con ogni apparecchiatura elettrica. Non è necessariamente colpa di PRESTIGE. In virtù di ciò, occorre controllare la seguente tabella per cercare di risolvere il problema da soli.

Anomalia	Possibile causa	Soluzione
Assenza di alimentazione	Il cavo di alimentazione non è collegato correttamente.	Collegare il cavo di alimentazione correttamente.
Nessuna risposta da PRESTIGE	È presente un errore in PRESTIGE.	Staccare e riattaccare la spina di alimentazione. Riaccendere poi PRESTIGE.
Il telecomando non funziona, o funziona solo saltuariamente	La distanza da PRESTIGE è troppo grande.	Ridurre la distanza tra il telecomando e PRESTIGE.
	La batteria è scarica.	Sostituire la batteria.
Nessun suono o suono scadente	L'audio è spento.	Regolare il volume.
	PRESTIGE non è impostato nella modalità di riproduzione corretta.	Selezionare un'altra modalità di riproduzione.
	È inserito l'auricolare.	Rimuovere l'auricolare dal jack.
	La ricezione FM/DAB o internet è scarsa.	Ampliare/regolare l'antenna FM/DAB oppure controllare la connessione WiFi.
	Sono presenti interferenze radio.	Tenere PRESTIGE lontano da altri dispositivi elettronici.
	Nessun suono ingresso ottico.	Selezionare PCM come sorgente in uscita nel dispositivo esterno.

Anomalia	Possibile causa	Soluzione
Potenza del segnale WiFi insufficiente	Il router è troppo lontano o bloccato.	Collocare PRESTIGE più vicino al router o regolare la posizione dell'antenna WiFi.
Impossibile connettersi alla rete WiFi	Il router non è acceso oppure non funziona correttamente.	Accendere il router oppure controllarne le condizioni.
	Il metodo di configurazione non è corretto.	Controllare che il router supporti WPS e utilizzi il metodo di configurazione corretto (PBC o PIN). Riconfigurare le impostazioni del WiFi.
La stazione radio Internet a volte non funziona.	Alcune stazioni supportano solo un numero limitato di riceventi.	Riprovare più tardi.
	La stazione non sta trasmettendo.	Riprovare più tardi.
Alcune stazioni radio Internet scompaiono dalla lista delle stazioni.	La stazione viene rimossa dalla lista quando cessa di trasmettere.	Ricontrollare più tardi. Se la stazione ricomincia a trasmettere,
La riproduzione del CD non inizia.	Il formato del CD non è supportato.	Inserire un CD dal formato corretto nell'apposito alloggiamento.
	Il CD è sporco.	Pulire il CD.
	Il CD è danneggiato.	Inserire un CD differente nell'apposito alloggiamento.
Il dispositivo USB non funziona.	La riproduzione USB non è supportata.	Controllare i file e il sistema di file sul dispositivo USB.
	Il dispositivo USB non è in carica.	Controllare il cavo USB.

22. Pulizia



NOTA!

Danni materiali dovuti ad una pulizia non corretta!

Una pulizia non corretta può danneggiare PRESTIGE o fare in modo che alcune funzioni smettano di funzionare.

- Non usare mai detersivi abrasivi o a base di solventi, in quanto potrebbero danneggiare la superficie di PRESTIGE.
- Non usare mai aria calda o compressa per asciugare PRESTIGE.
- I bordi e gli angoli di PRESTIGE sono vulnerabili alla pressione. Proteggere queste zone in modo da evitare che vengano esposte a livelli eccessivi di pressione.

Rimozione delle impronte digitali e dello sporco leggero

- Pulire PRESTIGE solo dall'esterno con un panno morbido e asciutto.

Rimozione dello sporco ostinato

- Pulire PRESTIGE solo dall'esterno con un panno leggermente umido e poi asciugare PRESTIGE con un panno morbido e asciutto.

23. Garanzia

Quando si reclamano garanzie, si applica quanto segue senza limitazione dei diritti legali:

- I diritti di garanzia possono essere rivendicati solo entro un periodo max. di 2 anni (1 anno in Nord America e Australia), calcolati dalla data di acquisto.
- sonoro audio GmbH riparerà o sostituirà PRESTIGE a sua esclusiva discrezione senza costi aggiuntivi per quanto riguarda guasti causati da difetti del materiale o di produzione entro il periodo di garanzia.
- In caso di reclami, si prega di contattare il servizio di assistenza clienti. I dettagli di contatto sono reperibili nella sezione "Dati di contatto" o alla pagina www.sonoro.de.
- Dopo la riparazione o la sostituzione di PRESTIGE, non inizia un nuovo periodo di garanzia. Il periodo di garanzia di 2 anni (1 anno in Nord America e Australia) dalla data di acquisto rimane applicabile.
- Non rientra nella garanzia quanto segue: batterie, danni causati dall'uso improprio, normale usura e rotture, nonché guasti che influenzano solo minimamente il valore o l'usabilità di PRESTIGE. La garanzia decade inoltre in caso di modifiche non effettuate dal nostro centro di assistenza autorizzato.

PRESTIGE

SO-330

**2-WEG ALLES-IN-ÉÉN MUZIEKSYSTEEM MET GEÏNTEGREERDE
SUBWOOFER, INTERNETRADIO, MULTIROOM, CD-SPELER,
DAB+ & BLUETOOTH®**



Bedieningshandleiding

Inhoudsopgave

1. Inleiding	227
1.1 Kontaktdaten.....	227
1.2 Beoogd gebruik.....	228
2. Uw PRESTIGE leren kennen	228
2.1 Leveringsomvang.....	228
2.2 Bedieningselementen en poorten.....	229
2.3 Technische gegevens.....	234
2.4 Goedkeuringsmarkeringen en certificaten.....	235
3. Aan de slag	236
3.1 PRESTIGE uitpakken.....	236
3.2 De batterij in de afstandsbediening plaatsen.....	236
3.3 De antennes gebruiken.....	237
3.4 Initiële set-up uitvoeren.....	238
4. Basiswerking	240
5. De menu's gebruiken	242
6. Weergavepictogrammen	243
7. FM-radiomodus	244
7.1 Bediening.....	244
7.2 Menu Setup.....	245
8. DAB-radiomodus	246
8.1 Bediening.....	246
8.2 Menu Setup.....	247
9. Internetradiomodus	249
9.1 Bediening.....	249
9.2 Menu Setup.....	250
9.3 Zenderlijst.....	250
9.4 De webportal gebruiken.....	251
10. Spotify-modus	252
10.1 Bediening.....	252
10.2 Menu Setup.....	253
11. Mijn muziek-modus	254
11.1 Bediening.....	254
11.2 Menu Setup.....	255
12. Bluetooth-modus	257
12.1 Koppeling.....	257
12.2 Bediening.....	257
12.3 Menu Setup.....	258

13. AUX In 1-modus.....	259
13.1 Bediening.....	259
13.2 Menu Setup.....	259
14. AUX In 2-modus.....	260
14.1 Bediening.....	260
14.2 Menu Setup.....	260
15. Optische modus	261
15.1 Bediening.....	261
15.2 Menu Setup.....	261
16. CD-modus	262
16.1 Bediening.....	262
16.2 Menu Setup.....	263
17. Wekkers	264
17.1 Wekkers instellen	264
17.2 De wekkers in- en uitschakelen.....	265
17.3 Een afgaande wekker deactiveren	265
17.4 Sluimer.....	265
18. Slaaptimer.....	266
19. Systeeminstellingen	267
19.1 Toegang tot de systeeminstellingen.....	267
19.2 Equalizer	267
19.3 Netwerk.....	267
19.4 Tijd/datum.....	268
19.5 Inactieve stand-by	269
19.6 Taal.....	269
19.7 Fabrieksreset.....	269
19.8 Software update	269
19.9 Setup wizard	269
19.10 Info.....	269
19.11 Achtergrondverlichting	269
20. De app UNDOK™ gebruiken om PRESTIGE te bedienen.....	270
21. Problemen oplossen	272
22. Reiniging.....	274
23. Garantie	275

1. Inleiding

Hartelijk dank voor de aanschaf van PRESTIGE. Deze bedieningshandleiding en de veiligheidshandleiding bieden alle informatie die vereist is voor een probleemloze en veilige werking van PRESTIGE.

- Lees de bedieningshandleiding en de veiligheidshandleiding in zijn geheel alvorens PRESTIGE in gebruik te nemen.
- Bewaar de bedieningshandleiding en veiligheidshandleiding voor toekomstig gebruik.
- Als u PRESTIGE aan derden doorgeeft, geef ze dan ook de bedieningshandleiding en de veiligheidshandleiding.
- Het niet opvolgen van de bedieningshandleiding en veiligheidshandleiding kan leiden tot ernstig letsel of schade aan PRESTIGE.
- Wij aanvaarden geen aansprakelijkheid voor schade als gevolg van het niet opvolgen van de aanwijzingen in deze bedieningshandleiding en veiligheidshandleiding.

De afbeeldingen in deze bedieningshandleiding zijn bedoeld om de handelingen te illustreren die nodig zijn om PRESTIGE te bedienen.

Geniet van uw PRESTIGE!

1.1 Kontaktdaten

Adres	sonoro audio GmbH Nordkanalallee 94, 41464 Neuss, Duitsland
Telefoon	+49 2131 8834-141
Fax	+49 2131 7517-599
E-Mail	support@sonoro.de
Internet	www.sonoro.de

1.2 Beoogd gebruik

PRESTIGE is alleen bestemd voor eigen gebruik. Het is niet bedoeld voor commercieel gebruik. PRESTIGE is uitsluitend bedoeld voor de volgende taken:

- Het afspelen van FM/DAB+/Internetradio en Spotify-streamingservice.
- Het afspelen van audio-CD 12 cm en MP3/WMA-CD-schijf.
- Audioweergave van externe apparaten die zijn aangesloten via AUX In, USB-poort of Optische ingang.
- Audioweergave van Bluetooth-apparaten (zoals mobiele telefoons).
- Muziek streamen naar Bluetooth-hoofdtelefoonapparaten.
- Opladen van externe apparaten die via de USB-poort worden aangesloten.

Elk ander gebruik wordt beschouwd als oneigenlijk gebruik en is dus verboden. Wij aanvaarden geen aansprakelijkheid voor schade als gevolg van oneigenlijk gebruik.

2. Uw PRESTIGE leren kennen

2.1 Leveringsomvang

- Afstandsbediening
- Eén knoopcel (CR2032, 3V)
- Stroomsnoer
- FM/DAB telescopische antenne
- Externe wifi-antenne
- Bedieningshandleiding
- Veiligheidshandleiding
- Spotify-flyer
- Handschoenen

2.2 Bedieningselementen en poorten Vooraanzicht

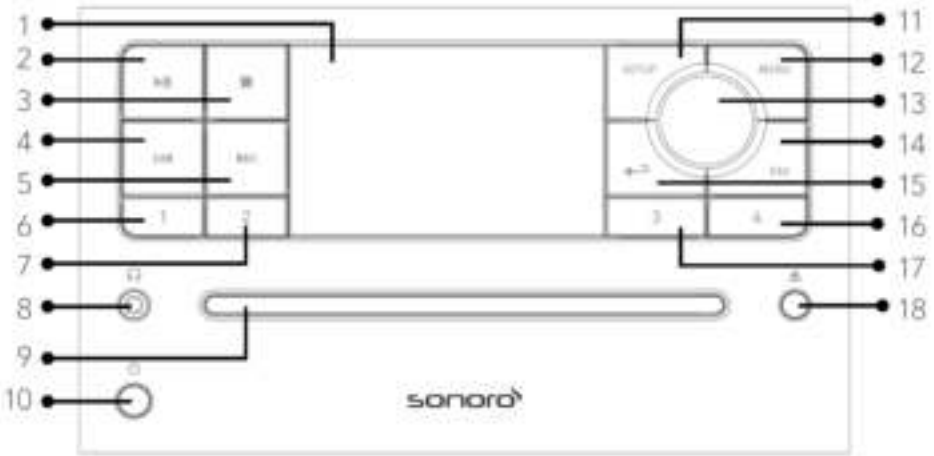

NL

- | | |
|---|--|
| 1. Display | 11. Setup-knop (SETUP) |
| 2. Knop Afspelen/pauze (▶) | 12. Menuknop (MENU) |
| 3. Stopknop (■) | 13. meknop, navigatieknop
OK-knop (druk op de knop) |
| 4. Knop links, vorige overslaan (◀◀) | 14. Favoriet-knop (FAV) |
| 5. Knop rechts, volgende overslaan (▶▶) | 15. Terugknop (◀◀) |
| 6. Preset 1 knop (1) | 16. Preset 4 knop (4) |
| 7. Preset 2 knop (2) | 17. Preset 3 knop (3) |
| 8. Hoofdtelefoonaansluiting (🎧) | 18. CD uitwerpknop (⬆) |
| 9. CD-sleuf | |
| 10. Stand-byknop (⏻) | |

Achterkant

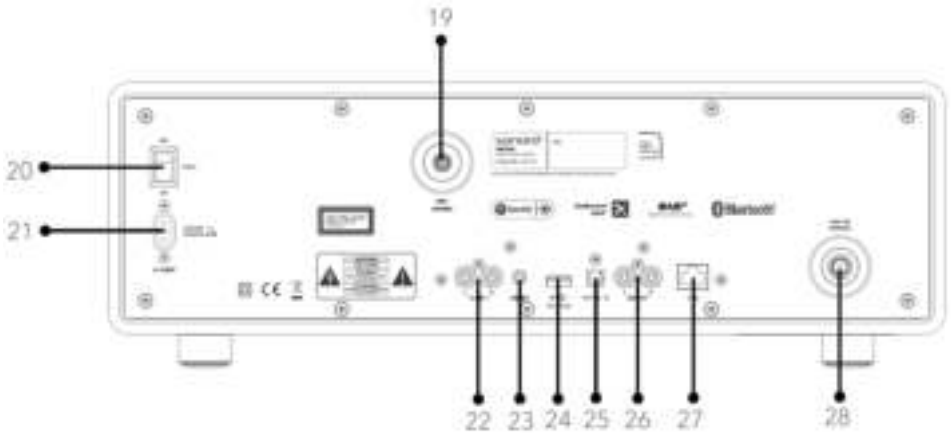

- 19. Externe wifi-antenne-aansluiting
- 20. Algemene AAN/UIT-schakelaar
- 21. AC-aansluiting
- 22. Extra ingang 1 (RCA)
- 23. Extra ingang 2 (3,5mm)
- 24. USB-poort
- 25. Optische poort
- 26. Line-uitgang (RCA)
- 27. LAN RJ45-aansluiting
- 28. FM/DAB-antenne-aansluiting

Onderaanzicht

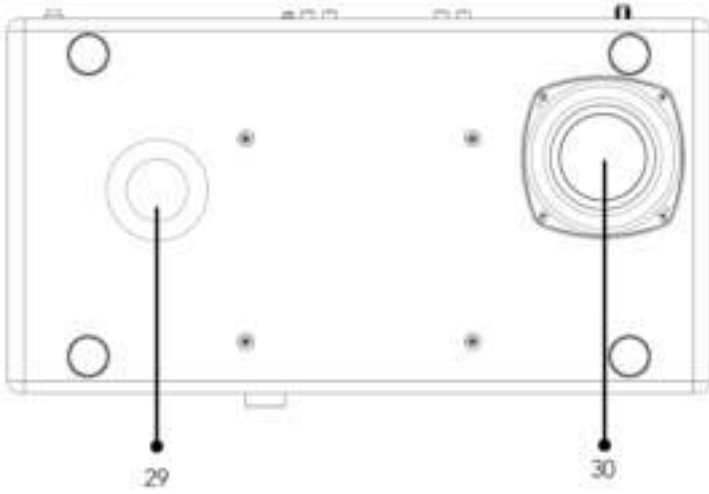

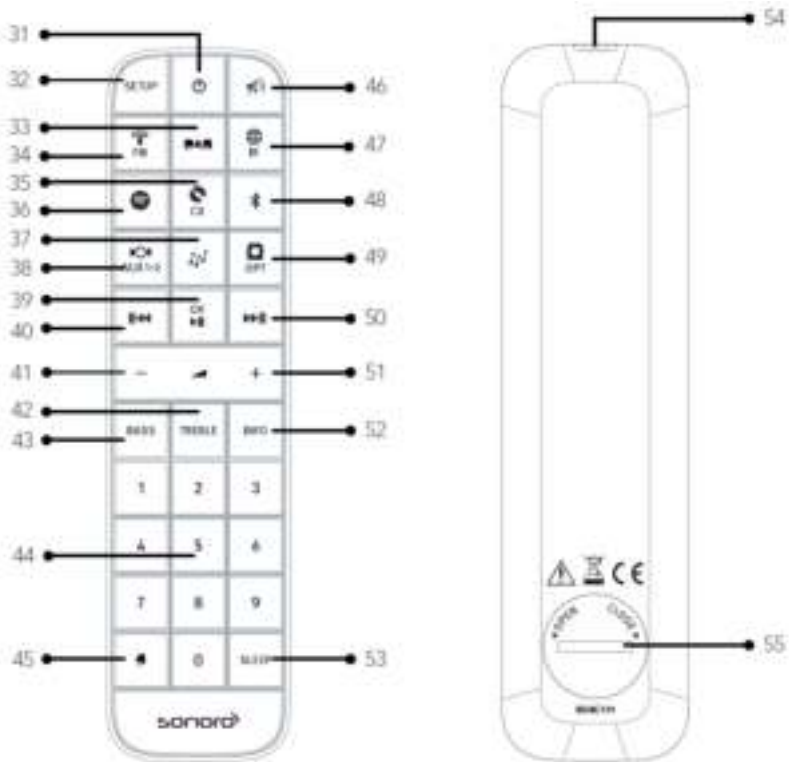

- 29. Basreflex-opening
- 30. Subwoofer-driver

Afstandsbediening



- | | |
|---|--------------------------------------|
| 31. Stand-byknop (⏻) | 40. Knop links, vorige overslaan (⏮) |
| 32. Setup-knop (SETUP) | 41. Knop volume omlaag (←)* |
| 33. DAB-radiomodus (DAB) | 42. Treble-knop (TREBLE) |
| 34. FM-radiomodus (FM) | 43. Knop bas instellen (BASS) |
| 35. CD-modus (CD) | 44. Voorkeuzezenderknoppen (1-9) |
| 36. Spotify-modus (🎵) | 45. Alarm button (🔔) |
| 37. Mijn muziek-modus (🎵) | 46. Dempknop (🔇) |
| 38. Extra Ingang 1/2 modus (1/2) | 47. Internetradiomodus (📶) |
| 39. Knop Afspelen/pauze (▶),
OK-knop | 48. Bluetooth-modus (📶) |

- 63. Optische invoer-modus ()
- 64. Knop rechts, volgende overslaan ()
- 65. Knop volume omhoog (+)*
- 66. Informatieknop (INFO)
- 67. Slaaptimer-knop (SLEEP)
- 68. Infraroodzender
- 69. Batterijvak

*Navigatieknoppen (+,-)

2.3 Technische gegevens

Specificatie	Waarde
Afmetingen (B x D x H)	ong. 450 x 258 x 153 mm
Gewicht	ong. 7.2 kg
Bedrijfstemperatuur	0°C to +45°C
Display	2.8" TFT-kleurendisplay
Frequentiegebied, FM	87.50 MHz-108.00 MHz
DAB/DAB+	Band III, 174.928 MHz-239.200 MHz
Internetradio	Meer dan 25.000 zenders wereldwijd
Voorkeuzezenders	40 voor elke FM DAB/DAB+ Internetradio, 10 voor Spotify
Ondersteunde CD-indelingen	CD-DA, CD-R*, CD-RW* Audio CD, MPEG 1 Layer 3 (MP3), Windows Media Audio (WMA, DRM niet ondersteund) Sampling rate 16KHz~48KHz, bit rate max. 320kbps (* Afhankelijk van kwaliteit opname en medium)
USB-lader	Uitvoer: DC 5V  2.1A
USB afspelen	Compatibiliteit systeem: FAT 16, FAT 32 (niet compatibel met NTFS of andere systemen)
AUX-IN	Port 1 : RCA aansluiting Gevoeligheid : 500 mV Port 2 : 3,5mm aansluiting Gevoeligheid : 300 mV
Optisch in, TOSLINK	Ondersteunt lineaire PCM Sample rate: 32KHz/44.1KHz/48KHz/96KHz Kanaal: Stereo 16 bit, 24bit
Streaming	Bluetooth Spotify DLNA UPnP
Mijn muziek ondersteuning media-indelingen	AAC, AAC+, MP3, WAV, WMA, FLAC Max. 16 bits, 2 kanalen, samplefrequentie 48KHz
Netwerkondersteuning	IEEE 802.11 a/b/g/n, 2.4 & 5GHz banden, Ethernet 2.412GHz-2.472GHz / 5.18GHz - 5.32GHz / 5.50GHz-5.70GHz
Max. overgebracht vermogen	< 20dBm
Gecodeerde sleutel	WEP, WPA, WPA2 (PSK), WPS
Multiroom-functie	Maximaal 5 luidsprekers in een groep (4 client en 1 server)
Bluetooth	Versie 4.1, Profiel : AVRCP v1.5, A2DP 1.3 2.402GHz-2.480GHz
Max. overgebracht vermogen	< 4dBm
Batterij	CR2032 (afstandsbediening)
Stand-byvermogen	< 1.0W
Netwerk stand-by	< 2.0W

2.4 Goedkeuringsmarkeringen en certificaten



Het Bluetooth®-woordmerk en -logo's zijn gedeponeerde handelsmerken van Bluetooth SIG, Inc. en elk gebruik van deze merken door sonoro audio GmbH is onder licentie. Andere handelsmerken en handelsnamen zijn eigendom van hun respectieve eigenaars.

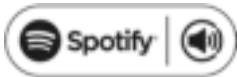

Dit product bevat Spotify-software die valt onder licenties van derden die hier zijn te vinden: www.spotify.com/connect/third-party-licenses



UPnP™ is een handelsmerk van UPnP™ Forum.

3. Aan de slag

3.1 PRESTIGE uitpakken

1. Haal PRESTIGE uit de verpakking en controleer of PRESTIGE of de afzonderlijke delen schade vertonen. Als dit het geval is, moet u PRESTIGE niet gebruiken. Mocht u enige schade opsporen, neem dan direct contact op met uw dealer of met de klantenservice van sonoro audio GmbH.
2. Controleer of de levering compleet is (zie hoofdstuk "Leveringsomvang").
3. Plaats PRESTIGE op een geschikte plaats.
4. Verwijder de beschermfolie van de display.
5. Verwijder de beschermende kaart van de subwoofer-driver.

3.2 De batterij in de afstandsbediening plaatsen

1. Open het deksel van het batterijcompartiment aan de achterkant van de afstandsbediening door het linksom te draaien met behulp van een muntje.
2. Plaats de meegeleverde batterijen (CR2032, 3 V) met het label (+) naar boven.
Zet het deksel van het batterijcompartiment terug en draai het deksel rechtsom met behulp van een muntje.



Blokkeer de infraroodsensor op de PRESTIGE en de infraroodzender op de afstandsbediening niet tijdens het gebruik.

3.3 De antennes gebruiken

1. Schroef de gewenste antenne aan de achterzijde van PRESTIGE op de FM/DAB antenneconnector.

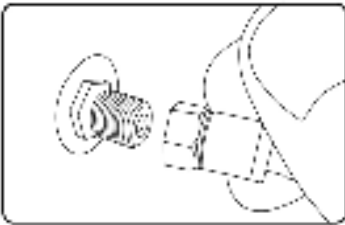

2. Als u de staafantenne gebruikt, trek de armen van de antenne dan uit elkaar en lijk de antenne zo uit, dat u de best mogelijke ontvangst hebt.



Sluit voor een nog betere ontvangst de kabel aan op een geschikte huisantenne.

3. Schroef de gewenste wifi-antenne aan de achterzijde van PRESTIGE op de wifi-antenneconnector. Til de wifi-antenne omhoog.
4. Als u PRESTIGE wilt verbinden met uw netwerk via een Ethernet-kabel, sluit dan een Ethernet-kabel van de LAN-poort op de achterkant van PRESTIGE aan op uw router.

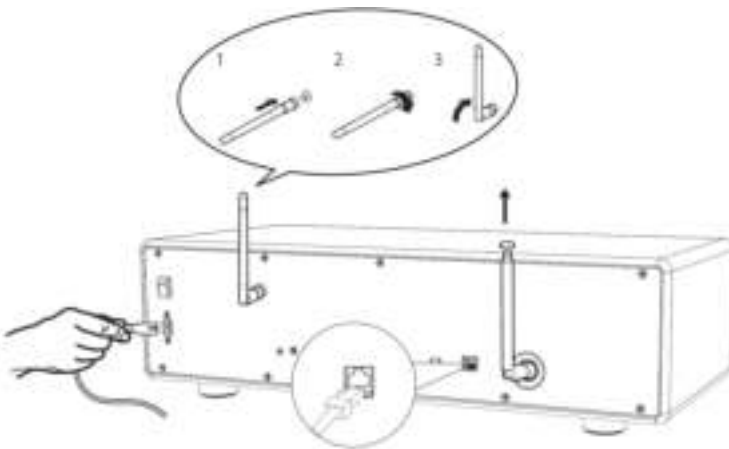

5. Sluit het netsnoer aan op het stopcontact.

3. Wanneer "Setup wizard completed" verschijnt, drukt u op OK om de instelling af te sluiten.

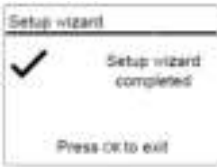





4. Als alternatief gebruikt u de Ethernet (LAN)-aansluiting op uw router (met automatische configuratie) en u selecteert de menuoptie [Bedraad] in het beschikbare netwerk.



Ga om de set-up wizard nogmaals uit te voeren naar [Systeeminstellingen] en selecteer [Setup wizard] (Zie hoofdstuk "Systeeminstellingen").

4. Basiswerking

Om aan te zetten	Druk op  . PRESTIGE wordt gestart van de laatste geselecteerde weergavemodus.
Om uit te zetten (stand-bymodus)	Druk op  . De tijd en datum (indien ingesteld) worden weergegeven. PRESTIGE wordt na 15 minuten automatisch uitgeschakeld als er niets wordt afgespeeld en bediend.
Om een weergavemodus te selecteren	Druk eenmaal op MENU, daarna op  of  (of draai aan de navigatieknop) om een weergavemodus te selecteren en druk vervolgens op OK om te bevestigen. Modusvolgorde: FM-Radio > DAB-radio > Internetradio > Spotify > Mijn muziek > Bluetooth > Aux In 1 > Aux In 2 > Optisch > CD
Om rechtstreeks een weergavemodus te selecteren	druk op de toets voor rechtstreekse bediening op de afstandsbediening of het voorpaneel om rechtstreeks overs te schakelen van één bedieningsmodus naar de andere.
Een CD afspelen	Plaats CD-schijf in de CD-sleuf en PRESTIGE begint met het afspelen van de CD.
Om het volume te regelen	drukt u op + of - op de afstandsbediening of u draait aan de volumeknop op PRESTIGE.

<p>Koppelen met een Bluetooth-hoofdtelefoon</p>	<p>In alle gebruiksmodi met uitzondering van de Bluetooth-modus houdt u de toets  de afstandsbediening ingedrukt. Of druk eenmaal op SETUP, daarna op + of - (of draai aan de navigatieknop) om een [Bluetooth-hoofdtelefoon] te selecteren. Selecteer daarna [Bluetooth koppelen] en druk vervolgens op OK om te bevestigen.</p> <p>Het kleine Bluetooth-hoofdtelefoonpictogram () knippert om aan te geven dat het PRESTIGE gereed is om te koppelen. Het Bluetooth-hoofdtelefoonpictogram () stopt met knipperen als het koppelen is voltooid. De naam van het gekoppelde Bluetooth-hoofdtelefoonapparaat wordt tijdelijk weergegeven in het display.</p> <p>Opmerking: Het koppelingsproces wordt automatisch uitgevoerd tussen PRESTIGE en de Bluetooth-hoofdtelefoon. Zorg ervoor dat uw Bluetooth-hoofdtelefoon al in ontdekkingsmodus is en klaar is om te koppelen. Ga voor meer gegevens naar uw de handleiding van uw Bluetooth-apparaat.</p>
<p>Een Bluetooth-hoofdtelefoon loskoppelen</p>	<p>Druk eenmaal op SETUP, daarna op + of - (of draai aan de navigatieknop) om een [Bluetooth-hoofdtelefoon] te selecteren. Selecteer daarna [Bluetooth ontkoppelen] en druk vervolgens op OK.</p>

5. De menu's gebruiken

Er zijn drie soorten menu's in PRESTIGE.

- Menu Setup (voor specifieke instellingen in een weergavemodus, bijv. [FM Automatisch zoeken] in FM-modus)
- Systeeminstellingen (voor algemene instellingen, bijv. tijd/datum, taal enz.)
- Hoofdmenu (voor toegang tot weergavemodi en slaaptimer)

Om toegang te krijgen tot de menu's	Drukt u op SETUP. De inhoud van de menu's kunnen verschillen per weergavefuncties.
Om een optie te selecteren in de	Draai aan de navigatieknop op PRESTIGE of druk op + of - op de afstandsbediening.
Om een selectie in de menu's te bevestigen	Drukt u op OK. (Op PRESTIGE drukt u op de navigatieknop)
Om één niveau terug te gaan in het	Druk op  .







6. Weergavepictogrammen

Raadpleeg de onderstaande tabel voor de betekenissen van de weergavepictogrammen ze op de display worden weergegeven.

	Wifi-verbinding gemaakt (met de sterkte van het signaal).
	Wifi-verbinding is verbroken.
	LAN-verbinding is tot stand gebracht.
	LAN-verbinding is losgekoppeld.
	Een Bluetooth-apparaat is aangesloten.
	Een Bluetooth-hoofdtelefoon is aangesloten.
	Wekker is geactiveerd.
	De radiozender is in de voorkeuzelijst.
	FM RDS-informatie wordt ontvangen.
	Radio-signaal wordt ontvangen (met de sterkte van het signaal).
	Weergavemodus Alles herhalen is actief.
	Weergavemodus Herhalen is actief.
	Weergavemodus Map herhalen is actief.
	Weergavemodus Shuffle is actief.
	Weergavemodus Alles herhalen en Shuffle zijn actief.
	Slaaptimer is actief.
	Stereo-uitzending is beschikbaar.
	Geluid is gedempt.
	Een USB-apparaat is aangesloten.
	Afspelen is gepauzeerd.

7. FM-radiomodus

7.1 Bediening

Voor toegang tot de FM-radiomodus	Druk op de toets  op de afstandsbediening. Of druk eenmaal op MENU, daarna op  of  (of draai aan de navigatieknop) om de FM-radiomodus te selecteren en druk vervolgens op OK om te bevestigen.
Om handmatig de frequentie af te stemmen	Druk op  of  . Of houd de navigatieknop ingedrukt om te beginnen met handmatig afstemmen.
Om automatisch af te stemmen op de volgende beschikbare zender	houdt u  of  ingedrukt. Of druk op de navigatieknop om te beginnen met de automatische afstemming.
Voor het opslaan van een radiostation in de de voorkeuzelijst	Maximaal 40 radiozenders kunnen worden opgeslagen. <ol style="list-style-type: none">1. Houd de toets FAV op PRESTIGE ingedrukt totdat de voorkeuzelijst wordt weergegeven.2. Druk op + of - (of draai aan de navigatieknop) om een voorkeuzezendernummer te selecteren en druk vervolgens op OK om te bevestigen.
Voor het direct opslaan van een radiostation in de voorkeuzelijst (1-9)	Stem af op een zender en houd vervolgens een voorkeuzezenderknop ingedrukt (1-9) om deze rechtstreeks op te slaan in de voorkeuzelijst.
Voor het terughalen van een radiostation in de de voorkeuzelijst	<ol style="list-style-type: none">1. Drukt u op FAV.2. Druk op + of - (of draai aan de navigatieknop) om een radiozender in de voorkeuzelijst te selecteren en druk vervolgens op OK om te bevestigen. <p>Of druk op een voorkeuzezenderknop (0-9) voor toegang tot een voorkeuzezender (1-40).</p>

Om te bladeren naar de radiozenderinformatie (indien beschikbaar)	Druk herhaaldelijk op INFO.
Om het geluid te dempen of te herstellen	Druk op  of  op de knop.

7.2 Menu Setup

Druk op SETUP in de FM modus om toegang krijgen tot het menu Setup (zie hoofdstuk "De menu's gebruiken"). De volgende opties zijn beschikbaar en de huidige instellingen (indien van toepassing) zijn gemarkeerd met een sterretje (*).

- [FM Automatisch zoeken]

Voor het automatisch opslaan van alle beschikbare radiozenders in de voorkeuzelijst.*

* Alle bestaande voorkeuzezenders worden gewist.

- [FM Scaninstelling]

Om te bepalen of alleen stations met sterke signalen worden gescand bij het uitvoeren van het automatisch afstemmen.

- [FM Ontvangstinstelling]

Om radio te luisteren in stereo of mono.

- [Bluetooth-hoofdtelefoon]

Om aan te sluiten of los te koppelen met een Bluetooth-hoofdtelefoon, zie hoofdstuk "Basisbediening".

- [Systeeminstellingen]







Zie hoofdstuk "Systeeminstellingen".

- [Hoofdmenu]

Voor toegang tot andere weergavefuncties, slaaptimer en wekkers.

8. DAB-radiomodus

8.1 Bediening

Voor toegang tot de DAB-radiomodus	Druk op de toets  op de afstandsbediening. Of druk eenmaal op MENU, daarna op  of  (of draai aan de navigatieknop) om de DAB-radiomodus te selecteren en druk vervolgens op OK om te bevestigen.
Om te zoeken naar DAB radiozenders	De eerste keer dat u de DAB-modus selecteert of als de zenderlijst leeg is, zal PRESTIGE automatisch een volledige scan uitvoeren en alle beschikbare zenders opslaan in de zenderlijst.
Om af te stemmen op een zender	Druk op  of  .
Voor het opslaan van een radiostation in de voorkeuzelijst	Maximaal 40 radiozenders kunnen worden opgeslagen. <ol style="list-style-type: none">1. Houd de toets FAV op PRESTIGE ingedrukt totdat de voorkeuzelijst wordt weergegeven.2. Druk op + of - (of draai aan de navigatieknop) om een voorkeuzezendernummer te selecteren en druk vervolgens op OK om te bevestigen.
Voor het direct opslaan van een radiostation in de voorkeuzelijst (1-9)	Stem af op een zender en houd vervolgens een voorkeuzezenderknop ingedrukt (1-9) om deze rechtstreeks op te slaan in de voorkeuzelijst.
Voor het ophalen van een radiostation in de voorkeuzelijst	<ol style="list-style-type: none">1. Drukt u op FAV.2. Druk op + of - (of draai aan de navigatieknop) om een radiozender in de voorkeuzelijst te selecteren en druk vervolgens op OK om te bevestigen. <p>Of druk op een voorkeuzezenderknop (0-9) voor toegang tot een voorkeuzezender (1-40).</p>
Om te bladeren naar de radiozenderinformatie* (indien beschikbaar)	Druk herhaaldelijk op INFO.
Om het geluid te dempen of te	Druk op  of op  de knop.

*DAB-informatie (indien beschikbaar) bevat: Zendernaam, Dynamic Label Segment (DLS), signaalsterkte, programmatype (PTY), naam ensemble, frequentie, signaalfoutenpercentage, bitrate en audiostatus, codec, en datum en tijd.

8.2 Menu Setup

Druk op SETUP in de DAB-modus om toegang krijgen tot het menu Setup (zie hoofdstuk "De menu's gebruiken"). De volgende opties zijn beschikbaar en de huidige instellingen (indien van toepassing) zijn gemarkeerd met een sterretje (*).

- [Zenderlijst]

Alle beschikbare stations weergeven.
- [Scan]

Alle beschikbare zenders scannen en opslaan.
- [Handmatig afstemmen]

De frequentie handmatig afstemmen. De lijst van beschikbare digitale radio-ensembles wordt weergegeven.
- [Ongeldige zenders weghalen]

Alle ongeldige stations uit de zenderlijst verwijderen.
- [DRC]

Sommige DAB uitzendingen bieden dynamische bereikcompressie (DRC). Het comprimeren van het dynamische bereik van een radiosignaal kan het volume verhogen van zachte geluiden en het volume van harde geluiden verminderen. U kunt hoog, laag of uit selecteren. Hoog niveau wordt aanbevolen voor een lawaaierige omgeving.
- [Zendervolgorde]

Voor het definiëren hoe de stations worden weergegeven tijdens het bladeren door de zenderlijst. Opties:

 - [Alfanumeriek] Rangschik de zenders in alfabetische volgorde,
 - [Ensemble]: Lijst van zenders die samen worden uitgezonden op hetzelfde ensemble, en
 - [Geldig]: Lijst van geldige zenders eerst, dan zenders die uit de lucht zijn.
- [Bluetooth-hoofdtelefoon]

Om aan te sluiten of los te koppelen met een Bluetooth-hoofdtelefoon, zie hoofdstuk "Basisbediening".

- [Systeeminstellingen]

Zie hoofdstuk "Systeeminstellingen".



- [Hoofdmenu]

Voor toegang tot andere weergavefuncties, slaaptimer en wekkers.

9. Internetradiomodus

9.1 Bediening

Wifi- of Ethernet-internetverbinding moet eerst worden ingesteld om internetradio te kunnen gebruiken (Zie hoofdstukken "Initiële set-up uitvoeren" en "Netwerk").

Voor toegang tot de internetradiomodus,	Druk op de toets  op de afstandsbediening. Of druk eenmaal op MENU, daarna op  of  (of draai aan de navigatieknop) om de Internetradiomodus te selecteren en druk vervolgens op OK om te bevestigen. PRESTIGE begint te verbinden met het eerder verbonden netwerk en daarna met het naar de laatst beluisterde zender.
Om af te stemmen op een radiozender of podcast,	Zie hoofdstuk "Zenderlijst".
Voor het opslaan van een radiostation in de voorkeuzelijst	Maximaal 40 radiozenders kunnen worden opgeslagen. <ol style="list-style-type: none">1. Houd de toets FAV op PRESTIGE ingedrukt totdat de voorkeuzelijst wordt weergegeven.2. Druk op + of - (of draai aan de navigatieknop) om een voorkeuzezendernummer te selecteren en druk vervolgens op OK om te bevestigen.
Voor het direct opslaan van een radiostation in de voorkeuzelijst (1-9),	Stem af op een zender en houd vervolgens een voorkeuzezenderknop ingedrukt (1-9) om deze rechtstreeks op te slaan in de voorkeuzelijst.
Voor het ophalen van een radiostation in de voorkeuzelijst	<ol style="list-style-type: none">1. druk op de FAV-toets.2. Druk op + of - (of draai aan de navigatieknop) om een radiozender in de voorkeuzelijst te selecteren en druk vervolgens op OK om te bevestigen. <p>Of druk op een voorkeuzezenderknop (0-9) voor toegang tot een voorkeuzezender (1-40).</p>
Om te bladeren naar de zenderinformatie*	Druk herhaaldelijk op INFO.

(indien beschikbaar)	
Om het geluid te dempen of te herstellen,	Druk op de knop  .

*Zenderinformatie (indien beschikbaar) bevat: Naam artiest en track, zenderbeschrijving, zendergenre en -locatie, signaalbetrouwbaarheid, codec en samplefrequentie, afspelen buffer en datum.

9.2 Menu Setup

Druk op SETUP in de internetradiomodus om toegang krijgen tot het menu Setup (zie hoofdstuk "De menu's gebruiken"). De volgende opties zijn beschikbaar en de huidige instellingen (indien van toepassing) zijn gemarkeerd met een sterretje (*).

- [Laatst beluisterd]
Afstemmen op de laatste beluisterde radiozenders.
- [Zenderlijst]
Afstemmen op alle beschikbare internetradiozenders (zie hoofdstuk "Zenderlijst").
- [Bluetooth-hoofdtelefoon]
Om aan te sluiten of los te koppelen met een Bluetooth-hoofdtelefoon, zie hoofdstuk "Basisbediening".
- [Systeeminstellingen]
Zie hoofdstuk "Systeeminstellingen".
- [Hoofdmenu]
Voor toegang tot andere weergavefuncties, slaaptimer en wekkers.

9.3 Zenderlijst

De volgende menu's en submenu's zijn beschikbaar in de [Zenderlijst]:

- [Mijn favorieten]
Bladeren naar en afstemmen op de internetradiozenders die u hebt toegevoegd aan "Mijn favorieten" op de webportal (zie hoofdstuk "De webportal gebruiken").
- [Lokaal (naam van uw locatie)]
Bladeren naar en afstemmen op radiozenders beschikbaar in uw regio. De

zenders worden onderverdeeld in verschillende categorieën.

- [Zenders]
 - [Locatie]: Bladeren naar en afstemmen op radiozenders per locatie.
 - [Genre]: Bladeren naar en afstemmen op radiozenders per genre.
 - [Zenders zoeken]: Zoeken naar beschikbare radiozenders met trefwoorden.
 - [Populaire zenders]: Bladeren naar en afstemmen op de meest populaire internetradiozenders.
 - [Nieuwe zenders]: Bladeren naar en afstemmen op de nieuwste internetradiozenders.
- [Podcasts]
 - [Locatie]: Bladeren naar en afstemmen op podcasts per locatie.
 - [Genre]: Bladeren naar en afstemmen op podcasts per genre.
 - [Podcasts zoeken]: Zoeken naar beschikbare podcasts met trefwoorden.
- [Mijn toegevoegde zenders]

Bladeren naar en afstemmen op de radiozenders die u hebt toegevoegd aan "Mijn toegevoegde zenders" op de webportal (zie hoofdstuk "De webportal gebruiken").
- [Help]
 - [Toegangscode krijgen]: De toegangscode van PRESTIGE verkrijgen.
 - [FAQ]: Hulp krijgen wanneer de internetradio niet goed werkt.

9.4 De webportal gebruiken

In de Frontier Silicon Internet Radio portalwebsite kunt u uw "Mijn favorieten" ordenen en nieuwe internetradiozenders toevoegen op een computer. Hiervoor moet u zich eerst registreren op de webportal.

1. In de internetradiomodus drukt u op SETUP en daarna gaat u naar [Zenderlijst]
2. > [Help] > [Toegangscode krijgen]. Noteer de toegangscode.
3. Ga naar www.wifiradio-frontier.com op de webbrowser van uw computer.
4. Registreer een nieuwe account met de toegangscode.
5. Volg de instructies in de webportal en gebruik "Mijn favorieten" en "Mijn toegevoegde zenders" om radiozenders toe te voegen.

De toegevoegde zenders in "Mijn favorieten" zijn toegankelijk zijn via [Mijn favorieten] in de internetradiomodus van PRESTIGE.

De toegevoegde zenders in "Mijn toegevoegde zenders" zijn toegankelijk zijn via [Mijn toegevoegde zenders] in de internetradiomodus van PRESTIGE.

10. Spotify-modus









Om muziek van "Spotify" weer te geven, moet u de "Spotify"-toepassing op uw mobiele telefoon installeren, een account instellen en de premium-versie (vergoeding) kopen. Ook moet uw mobiele telefoon worden geregistreerd in hetzelfde wifi-netwerk als deze PRESTIGE.

Voor de meest recente instructies voor het instellen van www.spotify.com/connect

10.1 Bediening

Uw mobiele telefoon met Spotify moet worden geregistreerd in hetzelfde wifi-netwerk als PRESTIGE.

Voor toegang tot de Spotify-modus	Druk op de toets  op de afstandsbediening. Of druk eenmaal op MENU, daarna op  of  (of draai aan de navigatieknop) om de Spotify-modus te selecteren en druk vervolgens op OK om te bevestigen.
Om een item (nummer, album enz.) te selecteren en afspelen in Spotify te starten	Gebruik de Spotify-toepassing op uw mobiele telefoon om te bladeren naar een item en om dit af te spelen.
Voor het afspelen van Spotify via PRESTIGE	Speel een nummer op Spotify en klik op '  BESCHIKBARE APPARATEN'. Kies "PRESTIGE" uit de lijst met beschikbare apparaten en de muziek wordt luid weergegeven.
Om het afspelen te pauzeren of te hervatten	Druk op  .
Om naar het vorige of volgende af te spelen item te gaan	Druk op  of  .
Voor het opslaan van een afgespeeld item in de voorkeuzelijst	Maximaal 10 items kunnen worden opgeslagen. 1. Druk op SETUP totdat Favoriet opslaan wordt getoond en druk dan op OK om te bevestigen.

	2. Druk op + of - (of draai aan de navigatieknop) om een voorkeuze-itemnummer te selecteren en druk vervolgens op OK om te bevestigen.
Voor het direct opslaan van een item in de voorkeuzelijst (1-9)	Selecteer een afspeelitem en houd vervolgens een voorkeuzezenderknop ingedrukt (1-9) om het rechtstreeks op te slaan in de voorkeuzelijst.
Voor het ophalen van een afgespeeld item in de voorkeuzelijst	1. druk op de FAV-toets. 2. Druk op + of - (of draai aan de navigatieknop) om een item in de voorkeuzelijst te selecteren en druk vervolgens op OK om te bevestigen. Of druk op een voorkeuzezenderknop (0-9) voor directe toegang tot een afspeelitem (1-10).
Om te bladeren naar informatie (indien beschikbaar) van het afspeelitem	Druk herhaaldelijk op INFO.

10.2 Menu Setup

Druk op SETUP in de Spotify-modus om toegang krijgen tot het menu Setup (zie hoofdstuk "De menu's gebruiken"). De volgende opties zijn beschikbaar en de huidige instellingen (indien van toepassing) zijn gemarkeerd met een sterretje (*).

- [Bluetooth-hoofdtelefoon]

Om aan te sluiten of los te koppelen met een Bluetooth-hoofdtelefoon, zie hoofdstuk "Basisbediening".

- [Systeeminstellingen]

Zie hoofdstuk "Systeeminstellingen".

- [Hoofdmenu]

Voor toegang tot andere weergavefuncties, slaaptimer en wekkers.

11. Mijn muziek-modus



LET OP!

Risico op beschadiging!









Onjuiste behandeling van PRESTIGE kan schade veroorzaken.

Sluit PRESTIGE niet rechtstreeks aan op de USB-poort van een computer of andere externe opslagmiddelen zoals een externe harde schijf.



Mijn Muziek-modus kan audiobestanden afspelen die zijn opgeslagen op een aangesloten USB-stick of vanaf een mediaserver (UPnP) die hetzelfde wifi-netwerk heeft als PRESTIGE.

11.1 Bediening

Voor toegang tot de Mijn muziek-modus,	Druk op de toets  op de afstandsbediening. Of druk eenmaal op MENU, daarna op  of  (of draai aan de navigatieknop) om de Mijn muziek-modus te selecteren en druk vervolgens op OK om te bevestigen.
Voor het afspelen van audiobestanden die zijn opgeslagen op een USB-stick,	Sluit de USB-stick aan op de USB-poort van PRESTIGE. Druk vervolgens op SETUP en selecteer [USB afspelen] in het menu Setup (zie hoofdstuk "Menu Setup" op volgende pagina).
Om het afspelen te pauzeren of te hervatten	Druk op  .
Om naar het vorige of volgende audiobestand te gaan	Druk op  of  .
Om snel achteruit of vooruit te zoeken in een audiobestand,	houd tijdens het afspelen  of  ingedrukt.
Om een audiobestand toe te voegen aan "Mijn afspeellijst",	Houd of de  navigatieknop ingedrukt wanneer het bestand is gemarkeerd in het selectiemenu.

Om een weergavemodus te selecteren	<p>Druk herhaaldelijk op FAV.</p> <ul style="list-style-type: none"> •  = Alles herhalen •  = Eén herhalen •  = Shuffle •  = Alles herhalen en shuffle
Om te bladeren naar informatie (indien beschikbaar) van het audiobestand	Druk herhaaldelijk op INFO.

11.2 Menu Setup

Druk op SETUP in de Mijn muziek-modus om toegang krijgen tot het menu Setup (zie hoofdstuk "De menu's gebruiken"). De volgende opties zijn beschikbaar en de huidige instellingen (indien van toepassing) zijn gemarkeerd met een sterretje (*).

- [Gedeelde media]

Naar audiobestanden zoeken op het wifi-netwerk of het Ethernet-netwerk.

Zodra een mediaserver is gevonden, verschijnt een keuzemenu voor selectie van audiobestanden die op PRESTIGE kunnen worden afgespeeld.
- [USB afspelen]

Naar audiobestanden zoeken op de aangesloten USB-stick.

Zodra een USB-stick is gevonden, verschijnt een keuzemenu voor selectie van audiobestanden die op PRESTIGE kunnen worden afgespeeld.
- [Mijn afspeellijst]

Bladeren naar audiobestanden opgeslagen in "Mijn afspeellijst" en deze bestanden afspelen.
- [Herhalen]

Herhaald afspelen van de huidige map/afspeellijst inschakelen of uitschakelen.
- [Shuffle]

Shuffle van de huidige map/afspeellijst inschakelen of uitschakelen.
- [Mijn afspeellijst wissen]

Items in "Mijn afspeellijst" wissen.

- [Servers verwijderen]

Als deze instelling is ingesteld op "YES", worden inactieve mediaservers weggehaald. U kunt vervolgens een mediaserver selecteren en "wakker maken" (WOL "wake on LAN"-functie) om audiobestanden van PRESTIGE af te spelen.

- [Bluetooth-hoofdtelefoon]

Om aan te sluiten of los te koppelen met een Bluetooth-hoofdtelefoon, zie hoofdstuk "Basisbediening".

- [Systeeminstellingen]

Zie hoofdstuk "Systeeminstellingen".

- [Hoofdmenu]

Voor toegang tot andere weergavefuncties, slaaptimer en wekkers.







12. Bluetooth-modus

PRESTIGE kan verbinding maken met speler met een Bluetooth-optie (b.v. mobiele telefoon) binnen een bereik van ongeveer 10 meter (30 voet).

12.1 Koppeling

1. Druk op de toets  op PRESTIGE of afstandsbediening. Of druk eenmaal op SETUP, daarna op + of - (of draai aan de navigatieknop) om de Bluetooth-modus te selecteren en druk vervolgens op OK om te bevestigen.
2. Het kleine Bluetooth-pictogram  knippert om aan te geven dat PRESTIGE gereed is om te koppelen.
3. Schakel de Bluetooth-functie in op de speler met Bluetooth-optie en zoek naar beschikbare Bluetooth-apparaten.
4. Selecteer "PRESTIGE" in de lijst met beschikbare Bluetooth-apparaten om te beginnen met koppelen.
5. Het Bluetooth-pictogram  stopt met knipperen als het koppelen is voltooid.

12.2 Bediening

Voor toegang tot de Bluetooth-audiomodus,	Druk op de toets  op de afstandsbediening. Of druk eenmaal op MENU, daarna op  of  (of draai aan de navigatieknop) om de Bluetooth-modus te selecteren en druk vervolgens op OK om te bevestigen.
Om te beginnen met afspelen,	Selecteer een audiobestand van uw speler met Bluetooth-optie en start het afspelen.
Om het afspelen te pauzeren of te hervatten	Druk op  .
Om naar het vorige of volgende audiobestand te gaan	Druk op  of  .
Om naar het vorige of volgende audiobestand te gaan	houd tijdens het afspelen  of  ingedrukt.

Om de Bluetooth-verbinding te verbreken,	<ul style="list-style-type: none"> • Schakel naar een andere weergavemodus of • Selecteer [BT verbinding verbreken] in het menu Setup (zie hieronder), of • Houd  ingedrukt.
Om te bladeren naar informatie (indien beschikbaar) van het audiobestand,	Druk herhaaldelijk op INFO.

12.3 Menu Setup





Druk op SETUP in de Bluetooth-audiomodus om toegang krijgen tot het menu Setup (zie hoofdstuk "De menu's gebruiken"). De volgende opties zijn beschikbaar en de huidige instellingen (indien van toepassing) zijn gemarkeerd met een sterretje (*).

- [BT verbreken]
Om de Bluetooth-verbinding te verbreken,
- [Details weergeven]
 - [Bluetooth-info]: Om de bestaande status van Bluetooth-verbinding te krijgen.
 - [Verbonden met apparaat]: Om de bestaande naam van het aangesloten Bluetooth-apparaat te krijgen.
- [Systeeminstelling]
Zie hoofdstuk "Systeeminstellingen".
- [Hoofdmenu]
Voor toegang tot andere weergavefuncties, slaaptimer en wekkers.

13. AUX In 1-modus

13.1 Bediening

Uw externe speler (bijv. een Blu-ray-speler) moet worden aangesloten op de extra Ingang 1 van PRESTIGE via een audiokabel (met RCA-aansluiting, niet meegeleverd).

Voor toegang tot de Aux in 1-modus	Druk op de toets  op afstandsbediening om te schakelen naar AUX in. 1-modus. Of druk eenmaal op MENU, daarna op  of  (of draai aan de navigatieknop) om de AUX in 1-modus te selecteren en druk vervolgens op OK om te bevestigen.
Om het afspelen te starten en te besturen,	Alle afspelenbewerkingen uitvoeren op de externe speler.
Om het geluid te dempen of te	Druk op  of  op de knop.

13.2 Menu Setup





Druk op SETUP in de AUX In 1-modus om toegang krijgen tot het menu Setup (zie hoofdstuk "De menu's gebruiken"). De volgende opties zijn beschikbaar en de huidige instellingen (indien van toepassing) zijn gemarkeerd met een sterretje (*).

- [Bluetooth-hoofdtelefoon]
Om aan te sluiten of los te koppelen met een Bluetooth-hoofdtelefoon, zie hoofdstuk "Basisbediening".
- [Systeeminstelling]
Zie hoofdstuk "Systeeminstellingen".
- [Hoofdmenu]
Voor toegang tot andere weergavefuncties, slaaptimer en wekkers.

14. AUX In 2-modus

14.1 Bediening

Uw externe speler (bijv. een mp3-speler) moet worden aangesloten op de extra Ingang 2 van PRESTIGE via een audiokabel (met 3,5 mm-aansluiting, niet meegeleverd).

Voor toegang tot de Aux in 2-modus	Druk op de toets  op afstandsbediening om te schakelen naar AUX in. 2-modus. Of druk eenmaal op MENU, daarna op  of  (of draai aan de navigatieknop) om de AUX in 2-modus te selecteren en druk vervolgens op OK om te bevestigen.
Om het afspelen te starten en te besturen,	Alle afspelenbewerkingen uitvoeren op de externe speler.
Om het geluid te dempen of te	Druk op  of  op de knop.

14.2 Menu Setup





Druk op SETUP in de AUX In 2-modus om toegang krijgen tot het menu Setup (zie hoofdstuk "De menu's gebruiken"). De volgende opties zijn beschikbaar en de huidige instellingen (indien van toepassing) zijn gemarkeerd met een sterretje (*).

- [Bluetooth-hoofdtelefoon]
Om aan te sluiten of los te koppelen met een Bluetooth-hoofdtelefoon, zie hoofdstuk "Basisbediening".
- [Systeeminstelling]
Zie hoofdstuk "Systeeminstellingen".
- [Hoofdmenu]
Voor toegang tot andere weergavefuncties, slaaptimer en wekkers.

15. Optische modus

15.1 Bediening

Uw externe speler (bijv. een audioversterker) moet worden aangesloten op de optische aansluiting van PRESTIGE via een audiokabel (met optische connector, niet meegeleverd).

Voor toegang tot de Optische modus	Druk op de toets  op de afstandsbediening. Of druk eenmaal op MENU, daarna op  of  (of draai aan de navigatieknop) om de Optische modus te selecteren en druk vervolgens op OK
Om het afspelen te starten en te besturen,	Alle afspelmoeuvres uitvoeren op de externe speler.
Om het geluid te dempen of te herstellen,	Druk op  of  op de knop.

15.2 Menu Setup

Druk op SETUP in de optische ingang-modus om toegang krijgen tot het menu Setup (zie hoofdstuk "De menu's gebruiken"). De volgende opties zijn beschikbaar en de huidige instellingen (indien van toepassing) zijn gemarkeerd met een sterretje (*).

- [Bluetooth-hoofdtelefoon]
Om aan te sluiten of los te koppelen met een Bluetooth-hoofdtelefoon, zie hoofdstuk "Basisbediening".
- [Systeeminstelling]
Zie hoofdstuk "Systeeminstellingen".
- [Hoofdmenu]
Voor toegang tot andere weergavefuncties, slaaptimer en wekkers.



De optische ingang biedt alleen ondersteuning voor lineaire PCM 2-kanalen 16 bit of 24 bit geluidsbron.

16. CD-modus

LET OP!













Risico op beschadiging!

Onjuiste behandeling van PRESTIGE kan schade veroorzaken.

Plaats geen mini-cd of niet ondersteund formaat schijf in de PRESTIGE.

16.1 Bediening

PRESTIGE kan audiobestanden afspelen die opgeslagen zijn op een audio-CD, CD-R en CD-RW. De weergave is ook afhankelijk van de schijfkwiteit.

Voor toegang tot de CD-modus	Druk op de toets  op de afstandsbediening. Of druk eenmaal op MENU, daarna op  of  (of draai aan de navigatieknop) om de CD-modus te selecteren en druk vervolgens op OK om te bevestigen.
Om het afspelen te pauzeren of te hervatten	Press  .
Om het afspelen te stoppen	Press  .
Om naar het vorige of volgende audiobestand te gaan	Press  or  .
Om snel achteruit of vooruit te zoeken in een audiobestand	During playback, press and hold  or  .
Om een weergavemodus te selecteren	Druk herhaaldelijk op FAV. <ul style="list-style-type: none">•  = Alles herhalen•  = Eén herhalen•  = Shuffle
Om te bladeren naar informatie (indien beschikbaar) van het audiobestand	Druk herhaaldelijk op INFO.

16.2 Menu Setup

Druk op SETUP in de CD-modus om toegang krijgen tot het menu Setup (zie hoofdstuk "De menu's gebruiken"). De volgende opties zijn beschikbaar en de huidige instellingen (indien van toepassing) zijn gemarkeerd met een sterretje (*).

- [Cd voortzetten]

De cd-weergave wordt vanaf het laatst gehoorde punt voorgezet, ook als u de modus heeft gewisseld of het apparaat in de stand-by-modus heeft geschakeld. Deze functie wordt beëindigd, als u de cd uitwerpt. De functie is bijvoorbeeld bestemd voor luis-terboeken.

- [Bluetooth-hoofdtelefoon]

Om aan te sluiten of los te koppelen met een Bluetooth-hoofdtelefoon, zie hoofdstuk "Basisbediening".

- [Systeeminstelling]

Zie hoofdstuk "Systeeminstellingen".

- [Hoofdmenu]

Voor toegang tot andere weergavefuncties, slaaptimer en wekkers.

17. Wekker

17.1 Wekkers instellen

U kunt wekker instellen.

1. Houd  ingedrukt om de modus wekkerinstelling te openen.

Als alternatief drukt u op SETUP in een weergavemodus en vervolgens selecteert u [Hoofdmenu] en daarna [Wekkers].

U kunt de modus voor het instellen van de wekker ook openen wanneer PRESTIGE zich in de stand-by-modus (uit) bevindt. Houd hiervoor  de knop ingedrukt.

2. Selecteer de wekker die u wilt instellen en druk op OK.
3. De volgende opties zijn laten zien hoe de wekker wordt ingesteld. Draai aan de navigatieknop of druk op de navigatieknoppen om de instellingen uit te voeren (zie hoofdstuk "De menu's gebruiken").

- [Inschakelen]

De frequentie van de wekker inschakelen, uitschakelen of instellen. De volgende opties zijn beschikbaar:

- [Uit]: De wekker deactiveren.
- [Dagelijks]: De wekker wordt dagelijks geactiveerd.
- [Eenmaal]: De wekker wordt maar eenmaal geactiveerd.
- [Weekenden]: De wekker wordt op zaterdag en zondag geactiveerd.
- [Weekdagen]: De wekker wordt van maandag tot en met vrijdag geactiveerd.

- [Tijd]

De wekkertijd instellen.

- [Modus]

Het wekkergeluid selecteren. De volgende opties zijn beschikbaar:

- [Zoemer]
- [Internetradio]
- [DAB]
- [FM]



- [Voorkeuze]

De laatst beluisterde zender of een voorkeuzezender selecteren als het alarmgeluid. Deze alleen wordt weergegeven wanneer internetradio, DAB of FM is geselecteerd in [modus].

- [Volume]
Het volume van het alarmgeluid instellen.
- [Opslaan]
De huidige instellingen opslaan.

Als [Opslaan] is geselecteerd, worden de alarminstellingen opgeslagen. Als een wekker is geactiveerd, wordt het bijbehorende wekkerpictogram () weergegeven.



17.2 De wekkers in- en uitschakelen

- Wanneer PRESTIGE in bedrijfsmodus of stand-by staat (uit), druk dan op  enkele malen om de overeenkomstige wekker in of uit te schakelen.
- Als een wekker is aangezet, wordt het bijbehorende wekkerpictogram () weergegeven.

17.3 Een afgaande wekker deactiveren

- Druk op  of  om afgaande wekkers te stoppen.

17.4 Sluimer

- Om een afgaande wekker tijdelijk uit te zetten (standaard: 10 min) een alarmsignaal, druk de volumeknop of .
- Druk op + of - (of draai aan de navigatieknop) om de sluimerperiode te veranderen (5, 10, 15 of 30 min).
- Tijdens de sluimerperiode, zal het alarmpictogram knipperen en wordt de resterende sluimertijd weergegeven.
- Druk op  of  om de sluimerfunctie te annuleren

18. Slaaptimer

Met de slaaptimer stelt u de tijd in voordat PRESTIGE automatisch uitgeschakeld wordt.

1. Druk op SETUP in een weergavemodus en vervolgens selecteert u [Hoofdmenu] en daarna [Slapen].
2. Of druk direct op SLEEP de knop om de slaaptimer in of uit te schakelen.
3. Druk op + of - (of draai aan de navigatieknop) om een slaaptimer te selecteren (5, 10, 15, 30, 45, 60, 90, 105 of 120 min).
4. Druk op OK om de selectie te bevestigen.

Wanneer de slaaptimer actief is, worden het slaaptimerpictogram () en de resterende tijd weergegeven. Om de slaaptimer te annuleren, selecteert u [Slapstand uit].

19. Systeeminstellingen

19.1 Toegang tot de systeeminstellingen

- Druk op SETUP in een weergavemodus en selecteer dan [Systeeminstellingen].
- Raadpleeg de hoofdstukken hieronder voor details van elke instelling.
- De huidige instellingen (indien van toepassing) zijn gemarkeerd met een sterretje (*).
- Zie hoofdstuk "De menu's gebruiken" voor bladeren naar en het maken van selecties in de systeeminstellingen.

19.2 Equalizer

Selecteer een van de geluidsequalizeropties om het geluid aan te passen naar eigen smaak.

- [3D-geluid]
Met 3D-geluid wordt het stereo-gebied uitgebreid, waardoor de diepte van de muziekweergave wordt verbeterd.
- [Luidheid]
Met Luidheid ingeschakeld wordt het niveau van de hoge en lage tonen aangepast aan het huidige volume, zodat subtiele geluiden nog steeds duidelijk te horen zijn wanneer u rustig naar uw muziek luistert.
- [Bas]
Stel de lage tonen bij om de geluidswaergave op maat te maken.
- [Treble]
Stel de hoge tonen bij om de geluidswaergave op maat te maken.
- Selecteer een van de vooraf gedefinieerde geluidsequalizeropties met inbegrip van: [Flat], [Jazz], [Rock], [Klassiek] en [Pop].

19.3 Netwerk

- [Netwerkwizard]
Voor het maken van een netwerkverbinding.
- [WPS WLAN-instellingen]
Selecteer deze optie als uw draadloze router zowel WPS als PBC set-up-methoden ondersteunt.
- [Instellingen weergeven]

De huidige netwerkinformatie bekijken.

- [WLAN-regio]
Een WLAN-regio selecteren.
- [Handmatige instellingen]
Selecteer onder de optie [Draadloos], [DHCP inschakelen] om automatisch een IP-adres toe te wijzen of [DHCP uitschakelen] om dit handmatig te doen.
- [NetRemote PIN set-up]
Een NetRemote PIN instellen.
- [Netwerkprofiel]
Een lijst weergeven van netwerken die door PRESTIGE zijn opgeslagen.
- [Netwerkinstellingen wissen]
Alle netwerkinstellingen wissen.
- [Netwerk verbonden houden]
Het netwerk verbonden houden. Hiermee kunt u PRESTIGE uit stand-by halen met een externe app

19.4 Tijd/datum

- [Tijd/datum instellen]
Instellen van tijd en datum
- [Autom. bijwerken]
Een bron (radio, internetnetwerk of geen update) selecteren voor een automatische tijdupdate.

Als u de tijd wilt bijwerken vanaf een bron (Radio-FM/DAB), heeft de instelling van de zomertijd geen effect.

Als u vanaf het internetnetwerk bijwerkt, moet u uw tijdzone instellen.
- [Notatie instellen]
Instellen van 12 of 24-uursnotatie.
- [Tijdzone instellen]
Een tijdzone instellen.
- [Zomertijd]
Inschakelen of uitschakelen van de zomertijd.

19.5 Inactieve stand-by

- Met deze optie stelt u de tijd in voordat PRESTIGE automatisch uitgeschakeld wordt. Opties omvatten: Uit, 2, 4, 5 en 6 uur.

19.6 Taal

- Met deze optie stelt u de menutaal in. Opties omvatten: Engels, Duits, Deens, Spaans, Frans, Italiaans, Nederlands, Noors, Pools, Portugees, Fins, Zweeds en Turks.

19.7 Fabrieksreset

- Met deze optie worden alle door de gebruiker gedefinieerde instellingen gewist en vervangen door de oorspronkelijke standaardinstellingen.

19.8 Software update

- [Automatisch controleren]
Instellen voor een periodieke controle voor een update.
- [Nu controleren]
Direct controleren op update.
Als nieuwe software beschikbaar is, wordt gevraagd of u wilt doorgaan met een update.
Voordat u de upgrade van software uitvoert, moet u ervoor te zorgen dat PRESTIGE is aangesloten op een stabiele stroomaansluiting. Stroom verbreken tijdens een software-update kan PRESTIGE beschadigen.

19.9 Setup wizard

- Uitvoeren van initiële set-up (zie hoofdstuk "Initiële set-up uitvoeren").

19.10 Info

- Dit toont de huidige softwareversie, de Spotify-versie, radio-ID en beschrijvende naam.

19.11 Achtergrondverlichting

- [Dimmer niveau]
De helderheid van het display selecteren. Opties omvatten: [Hoog], [Gemiddeld], [Laag] of [Auto].

20. De app UNDOK™ gebruiken om PRESTIGE te bedienen

PRESTIGE is compatibel met de app UNDOK™ van Frontier Silicon. De app biedt uitgebreide afstandsbedieningsfunctionaliteit voor FS gebaseerde audiomodules met een iOS of Android-smartphone.

De UNDOK™ app installeren en gebruiken:

1. Download de UNDOK™-app van "App Store" of "Google play" en installeer het op uw iOS- of Android-smartphone.



2. Sluit uw smartphone aan op hetzelfde wifi-netwerk als PRESTIGE.
3. Start de UNDOK™ app op uw smartphone. De app zoekt naar compatibele audiosystemen. U kunt ook tikken op "Audiosysteem instellen" om te beginnen met zoeken naar audiosystemen.

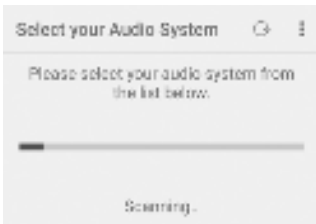

4. Selecteer "PRESTIGE" uit de lijst met beschikbare audiosystemen.



5. Bedien PRESTIGE via de UNDOK™ app.

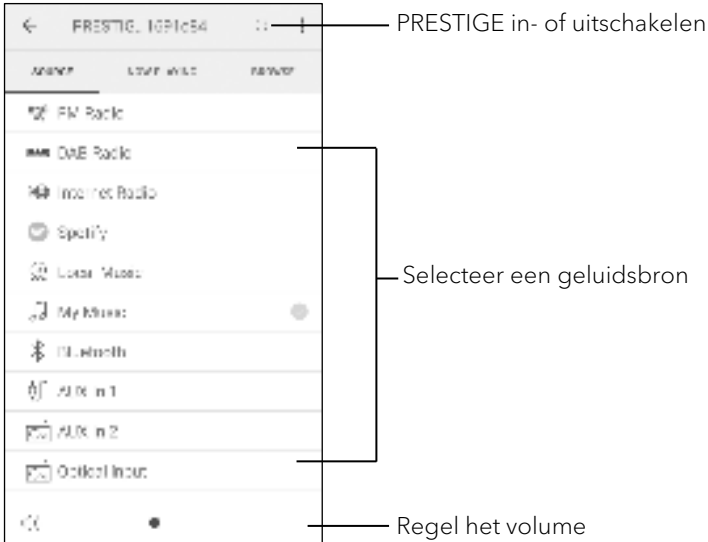

Uw PRESTIGE kan worden gebruikt met andere compatibele producten als onderdeel van een multi-room-systeem. U kunt de UNDOK™ app gebruiken om de multiroom-groepen te beheren. Dit gaat als volgt:

6. Tik op het bewerkingssymbool voor de groep (🔧) in de lijst met beschikbare audiosystemen.



7. Voeg PRESTIGE toe of verwijder het van de multiroom-groepen, verander een groepsnaam of verwijder een groep zoals vereist.



21. Problemen oplossen

Storingen kunnen optreden met alle elektrische apparatuur. Dit is niet noodzakelijk het gevolg van een defect in PRESTIGE. Controleer daarom de volgende tabel om te zien of u het probleem zelf kunt oplossen.

Storing	Mogelijke oorzaak	Oplossing
Geen stroom	Netsnoer is niet goed aangesloten.	Sluit het netsnoer goed aan.
Geen reactie van PRESTIGE	Er is een fout in PRESTIGE.	Haal de stekker uit het stopcontact en doe hem er weer in. Schakel vervolgens PRESTIGE weer in.
Afstandsbediening werkt niet, of werkt slechts af en toe	Afstand tot PRESTIGE is te groot.	Verklein de afstand tussen de afstandsbediening en PRESTIGE.
	Batterij is leeg.	Vervang de batterij.
Geen geluid of slecht geluid Geen geluid of slecht geluid	Geluid is uitgeschakeld.	Stel het volume bij.
	PRESTIGE is niet ingesteld op de juiste afspeelmodus.	Selecteer een andere afspeelmodus.
	Headset is aangesloten.	Haal de headset uit de aansluiting.
	FM/DAB of internet-ontvangst is slecht.	Verleng de FM/DAB-antenne, stel deze bij of controleer de wifi-verbinding.
	Er is radiostoring.	Houd PRESTIGE uit de buurt van andere elektronische apparaten.
	Geluid is uitgeschakeld.	Stel het volume bij.
	Optische ingang geen geluid	Selecteer PCM als uitgangbron in het externe apparaat.

Storing	Mogelijke oorzaak	Oplossing
Onvoldoende signaalsterkte van de wifi	De router is te ver of geblokkeerd.	Plaats PRESTIGE dichterbij de router of pas de positie van de wifi-antenne aan.
Kan geen verbinding maken met uw wifi-netwerk	Router is niet ingeschakeld of werkt niet goed.	Zet uw router aan of controleer de routersituatie.
	Installatiemethode is onjuist.	Controleer of uw router WPS ondersteunt en gebruik maakt van de juiste installatiemethode (PBC of PIN). Configureer de wifi-instellingen opnieuw.
Internetradiozender werkt soms niet.	Sommige zenders ondersteunen slechts een beperkt aantal luisteraars.	Probeer het later opnieuw.
	Zender zendt niet uit.	Probeer het later opnieuw.
Sommige internetradiozenders verdwijnen uit de zenderlijst.	De zender wordt uit de lijst verwijderd wanneer deze stopt met uitzenden.	Controleer later opnieuw. Als het station nogmaals uitzendt, wordt het
CD-weergave start niet.	CD-formaat wordt niet ondersteund.	Plaats de juiste CD-formaat in de cd-sleuf.
	CD is vuil.	Reinig de CD.
	CD is beschadigd.	Plaats een andere CD in de cd-sleuf.
USB-apparaat werkt niet.	USB afspelen wordt niet ondersteund.	Controleer de bestanden en het bestandssysteem op het USB-apparaat.
	USB-apparaat laadt niet op.	Controleer de USB-kabel.

22. Reiniging



LET OP!

Materiële schade door onjuist reinigen!

Onjuist reinigen kan leiden tot schade aan PRESTIGE of tot het uitvallen van bepaalde functies.

- Gebruik nooit schurende reinigingsmiddelen of reinigingsmiddelen met oplosmiddelen aangezien deze de oppervlakte van PRESTIGE kunnen beschadigen.
- Gebruik nooit hete lucht of perslucht om PRESTIGE te drogen.
- De randen en hoeken van PRESTIGE zijn gevoelig voor druk. Bescherm deze gebieden om te voorkomen dat ze worden blootgesteld aan overmatige druk.

Vingerafdrukken en lichte vervuiling

- Reinig PRESTIGE alleen van de buitenkant met een zachte, droge doek.

Zware vervuiling

- Reinig PRESTIGE alleen van de buitenkant met een licht vochtige doek en droog het dan met een zachte, droge doek.

23. Garantie

Bij het indienen van garantieclaims, geldt het volgende zonder beperking van uw wettelijke rechten:

- Aanspraak op garantie kan alleen worden uitgeoefend binnen een termijn van max. 2 jaar (1 jaar in Noord-Amerika en Australië), berekend vanaf de datum van aankoop.
- sonoro audio GmbH zal, naar eigen goeddunken, PRESTIGE gratis repareren of vervangen bij eventuele gebreken veroorzaakt door materiaal- of fabricagefouten binnen de garantieperiode.
- Neem in het geval van een klacht contact op met onze klantenservice. U vindt contactgegevens onder "Contactgegevens" of op www.sonoro.de.
- Er begint geen nieuwe garantietermijn na reparatie of vervanging van PRESTIGE. De garantieperiode van 2 jaar (1 jaar in Noord-Amerika en Australië) vanaf de datum van aankoop blijft van toepassing.
- Uitgesloten van de garantie zijn batterijen, schade veroorzaakt door oneigenlijk gebruik, normale slijtage, alsmede gebreken die de waarde of bruikbaarheid van PRESTIGE slechts minimaal beïnvloeden. De garantie verloopt ook in geval van wijzigingen die niet door ons geautoriseerde servicecenter zijn aangebracht.

PRESTIGE SO-330

DK

**2-VEJS ALL-IN-ONE MUSIC SYSTEM MED INTEGRERET
SUBWOOFER, INTERNET RADIO, MULTIROOM, CD-PLAYER,
DAB + & BLUETOOTH®**



Betjeningsvejledning

Indholdsfortegnelse

1. Introduktion.....	280
1.1 ontact data	280
1.2 Tiltænkt anvendelse	281
2. Lær din PRESTIGE at kende.....	281
2.1 Leveringen omfatter	281
2.2 Betjeningsknapper og porte	282
2.3 Tekniske data	287
2.4 Godkendelsesmærkater og certifikater	288
3. Kom godt i gang.....	289
3.1 Udpakning af PRESTIGE.....	289
3.2 Sæt batteriet i fjernbetjeningen.....	289
3.3 Brug af antennerne	290
3.4 Første opsætning	291
4. Grundlæggende funktion.....	293
5. Anvendelse af menuerne.....	295
6. Vis ikoner	296
7. FM radio.....	297
7.1 Funktion	297
7.2 Opsætningsmenu	298
8. DAB radio	299
8.1 Funktion	299
8.2 Opsætningsmenu	300
9. Internet radio.....	301
9.1 Funktion	301
9.2 Opsætningsmenu	302
9.3 Stationsliste	302
9.4 Anvend webportalen	303
10. Spotify	304
10.1 Funktion	304
10.2 Opsætningsmenu	305
11. Min musik.....	306
11.1 Funktion	306
11.2 Opsætningsmenu	307
12. Bluetooth	309
12.1 Parring.....	309
12.2 Funktion	309
12.3 Opsætningsmenu	310
13. AUX In 1	311

13.1	Funktion.....	311
13.2	Opsætningsmenu	311
14.	AUX In 2	312
14.1	Funktion.....	312
14.2	Opsætningsmenu	312
15.	Optisk tilstand	313
15.1	Funktion.....	313
15.2	Opsætningsmenu	313
16.	CD	314
16.1	Funktion.....	314
16.2	Opsætningsmenu	315
17.	Alarmer	316
17.1	Indstille alarmer	316
17.2	Tænde eller slukke alarmer.....	317
17.3	Deaktivering af en alarms lyd	317
17.4	Snooze	317
18.	Sleep timeren.....	318
19.	Systemindstillinger	319
19.1	Få adgang til systemindstillingerne.....	319
19.2	Equaliser	319
19.3	Internet Opsætning	319
19.4	Klokkeslæt/dato.....	320
19.5	Inaktiv standby	321
19.6	Sprog	321
19.7	Gendan fabriksindstillinger	321
19.8	Software opdatering.....	321
19.9	Opsætningsguide	321
19.10	Information.....	321
19.11	Baggrundsbelysning.....	322
19.12	Multi-rum	322
20.	Brug UNDOK™ app til at styre PRESTIGE	323
21.	Fejlfinding.....	325
22.	Rengøring.....	327
23.	Garanti	328

1. Introduktion

Tak for at du købte PRESTIGE. Denne betjeningsvejledning og sikkerhedsvejledning indeholder alle de oplysninger, der er nødvendige for en problemfri og sikker betjening af PRESTIGE.

- Læs hele betjeningsvejledningen og sikkerhedsvejledningen, inden du bruger PRESTIGE.
- Opbevar betjeningsvejledningen og sikkerhedsvejledningen til fremtidig reference.
- Hvis du videregiver PRESTIGE til en tredjepart, skal du også videregive betjeningsvejledningen og sikkerhedsvejledningen.
- Hvis betjeningsvejledningen og sikkerhedsvejledningen ikke følges, kan det medføre alvorlig beskadigelse af, eller skader på PRESTIGE.
- Vi påtager os intet ansvar for skader som følge af manglende overholdelse af instruktionerne i denne betjeningsvejledning og sikkerhedsvejledning.

Billederne i denne betjeningsvejledning er beregnet til at illustrere de handlinger, der er nødvendige for at betjene PRESTIGE.

Nyd din PRESTIGE!

1.1 contact data

Address	sonoro audio GmbH, Nordkanalallee 94, 41464 Neuss, Tyskland
Telefon	+49 2131 8834-141
Fax	+49 2131 7517-599
E-mail	support@sonoro.de
Internet	www.sonoro.de

1.2 Tiltænkt anvendelse

PRESTIGE er kun beregnet til personligt brug. Den er ikke beregnet til kommerciel anvendelse. PRESTIGE er udelukkende beregnet til følgende opgaver:

- Afspilning af FM/DAB+/Internet radio og Spotify streaming service.
- Afspilning af 12 cm lyd-cd og MP3/WMA CD-disk.
- Lydafspilning fra eksterne enheder, der er tilsluttet via AUX In, USB-port eller optisk input.
- Lydafspilning fra Bluetooth aktiverede enheder (f.eks. mobiltelefoner).
- Musik-streaming til Bluetooth hovedtelefoner.
- Opladning af eksterne enheder, der er tilsluttet via USB-porten.

Enhver anden brug, betragtes som ukorrekt anvendelse, og er forbudt. Vi påtager os intet ansvar for skader som følge af ukorrekt anvendelse.

2. Lær din PRESTIGE at kende

2.1 Leveringen omfatter

Ud over selve PRESTIGE, er følgende tilbehør også inkluderet i leveringen:

- Fjernbetjening
- Knapcellebatteri (CR2032, 3 V)
- Strømkabel
- FM/DAB teleskopantenne
- Ekstern Wi-Fi antenne
- Betjeningsvejledning
- Sikkerhedsvejledning
- Spotify flyer
- Handsker

2.2 Betjeningsknapper og porte Forfra

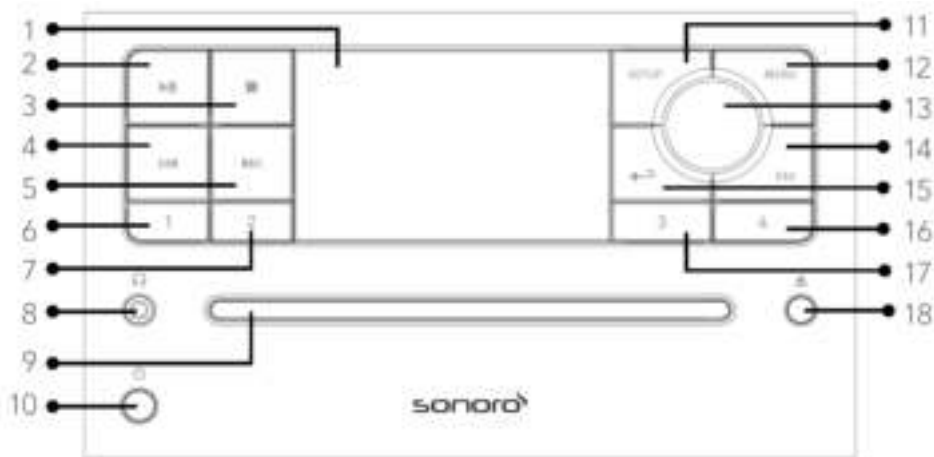

- | | |
|------------------------------|---|
| 1. Display | 11. Indstillinger (SETUP) |
| 2. Play/pause (▶) | 12. Menuknap (MENU) |
| 3. Stop (■) | 13. Lydstyrke, navigering
OK (tryk på knappen) |
| 4. Venstre knap, (◀◀) | 14. Favoritknap (FAV) |
| spring tilbage til tidligere | 15. Tilbage (◀◀) |
| 5. Højre knap, (▶▶) | 16. Forindstilling 4 (4) |
| spring over næste | 17. Forindstilling 3 (3) |
| 6. Forindstilling 1 (1) | 18. CD udløserknap (⬆) |
| 7. Forindstilling 2 (2) | |
| 8. Hovedtelefonstik (📞) | |
| 9. CD bakke | |
| 10. Standby (⏻) | |

Bagfra

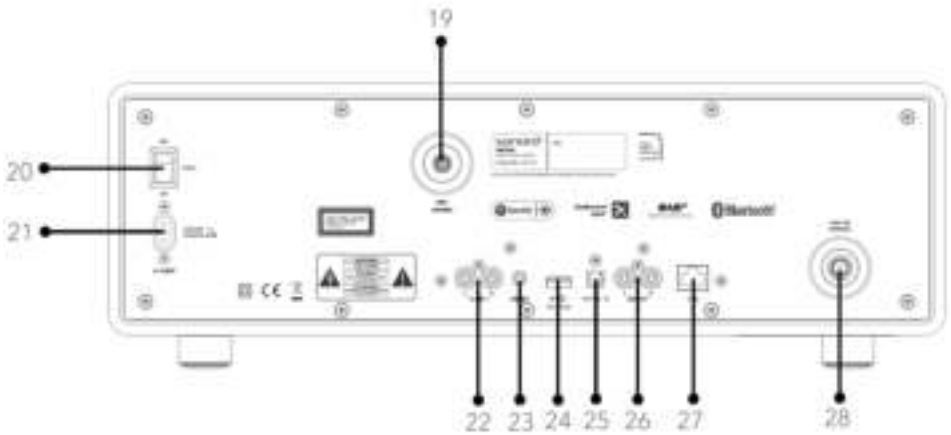

DK

- 19. Ekstern Wi-Fi antennestik
- 20. TÆND/SLUK kontakt
- 21. AC stik
- 22. Auxiliary indgang 1 (RCA)
- 23. Auxiliary indgang 2 (3.5mm)
- 24. USB-port
- 25. Optisk port
- 26. Line-output (RCA)
- 27. LRJ45 stik
- 28. FM/DAB antennestik

Bund

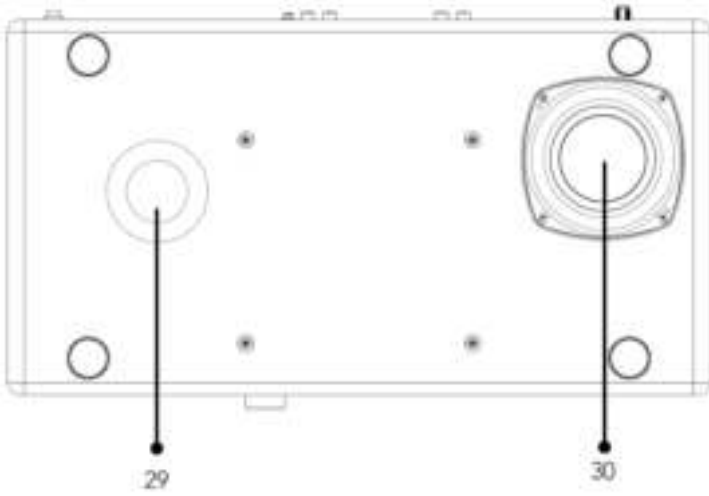





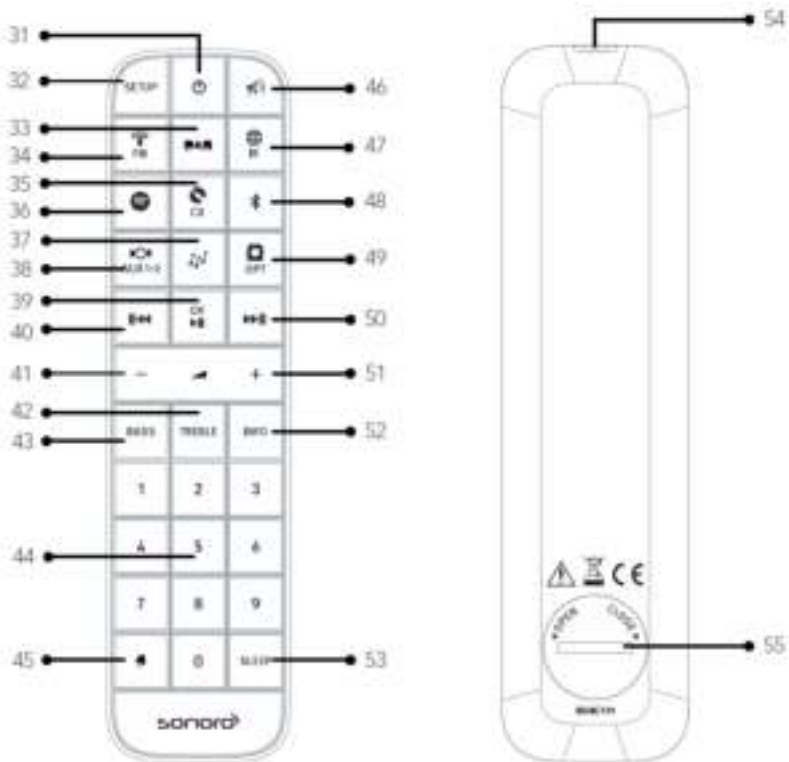

29. Basrefleks åbning

30. Subwoofer driver

Fjernbetjening



- | | |
|--|---|
| 31. Standby (⏻) | 40. Venstre knap (⏮),
spring tilbage til tidligere |
| 32. Indstillinger (SETUP) | 41. Lydstyrke ned (⏪) |
| 33. DAB radio (DAB) | 42. Diskant (TREBLE) |
| 34. FM radio (FM) | 43. Basindstillingsknop (BASS) |
| 35. CD (CD) | 43. Forindstillingsknapper (1-9) |
| 36. Spotify (🎵) | 45. Alarm (🔔) |
| 37. My Music (🎵) | 46. Mute button (🔇) |
| 38. Auxiliary indgang 1/2 mode (AUX 1/2) | 47. Internetradio (📶) |
| 39. Play/Pause (▶), OK knap | |

48. Bluetooth mode ()
 49. Optisk input ()
 50. Højre knap () , spring over næste
 51. Lydstyrke øges ()*
 52. Informationsknap (INFO)
 53. Sleeper timer (SLEEP)
 54. Infrarød sender
 55. Batterirum
- * Navigeringsknapper (,)

2.3 Tekniske data

Specifikation	Værdi
Dimensioner (BxDxH)	ca. 450 x 258 x 153 mm
Vægt	approx. 7.2 kg
Driftstemperatur	0°C till +45°C
Display	2.8" TFT farveskærm
Frekvensområde, FM	87.50 MHz-108.00 MHz
DAB/DAB+	Bånd III, 174.928 MHz-239.200 MHz
Internetradio	Mere end 25.000 stationer verden over
Stationsindstillinger	40 til hver FM DAB/DAB + Internet radio, 10 til Spotify
CD understøttede formater	CD-DA (12 cm), CD-R*, CD-RW* Audio CD, MPEG 1 Layer 3 (MP3), Windows Media Audio (WMA, DRM understøttes ikke) Samplingshastighed 16KHz~48KHz, bit hastighed max. 320kbps (* Lydgengivelsen afhænger af optagelsens og mediets kvalitet)
USB opladning	Output: DC 5V  2.1A
USB afspilning	Kompatibilitetssystem: FAT 16, FAT 32 (ikke kompatibel med NTFS eller andre systemer)
AUX-IN	Port 1: RCA jack sensitivitet: 500 mV Port 2: 3.5mm jack sensitivitet: 300 mV
Optisk In, TOSLINK	Understøtter lineær PCM Samplefrekvens: 28KHz-216KHz Kanal: stereo 16 bit, 24bit
Streaming	Bluetooth Spotify DLNA UPnP
Min musik understøtter medieformaterne	AAC, AAC+, MP3, WAV, WMA, FLAC max. 16 bit, 2 kanaler, samplefrekvens 48KHz
Netværk understøttet	IEEE 802.11 a/b/g/n, 2.4 & 5GHz bands, Ethernet 2.412-2.472GHz / 5.18GHz - 5.32GHz / 5.50GHz-5.70GHz
Maks. overført effekt	< 20dBm
Krypteret nøgle	WEP, WPA, WPA2 (PSK), WPS
Multi-rum funktion	Maksimalt 5 højtalere i en gruppe (4 klient og 1 server)
Bluetooth	Version 3.0 Profil: AVRCP v1.4, A2DP 1.2, HSP v1.2 2.402-2.480 GHz
Maks. Overført effekt	< 10dBm
Knapcellebatteri	CR2032 (Fjernbetjening)
Standby strøm	< 1.0W
Netværksstandby	< 2.0W

DK

2.4 Godkendelsesmærkater og certifikater



Bluetooth® ordmærke og logo er registrerede varemærker, der ejes af Bluetooth SIG, Inc., og enhver brug af sådanne mærker fra sonoro audio GmbH's side, er under licens. Andre varemærker og handelsnavne tilhører deres respektive ejere.



Dette produkt indeholder Spotify software, som er underlagt tredjepartslicenser, der kan findes her:: www.spotify.com/connect/third-party-licenses



UPnP™ er et varemærke tilhørende UPnP™ Forum.

3. Kom godt i gang

3.1 Udpakning af PRESTIGE

1. Tag PRESTIGE ud af emballagen og kontroller, at der ikke er skader på hverken PRESTIGE eller de enkelte dele. Hvis der er skader må PRESTIGE ikke tages i brug, og du skal straks kontakte din forhandler eller sonoro audio GmbH kundesupport.
2. Kontroller at leverancen er fuldstændig (se kapitlet "Leveringen omfatter").
3. Placer PRESTIGE på et passende sted.
4. Fjern beskyttelsesfilmen fra displayet.
5. Fjern beskyttelseskortet fra subwoofer driveren.

3.2 Sæt batteriet i fjernbetjeningen

1. Åbn batterirummets dæksel på bagsiden af fjernbetjeningen, ved at dreje det mod uret med en lille mønt.
2. Isæt de medfølgende batterier (CR2032, 3 V) med (+) siden op.
3. Anbring og luk batterirummets dæksel ved at dreje det med uret med en lille mønt.



Den infrarøde sensor på PRESTIGE og den infrarøde sender på fjernbetjeningen må ikke blokeres under brug.

3.3 Brug af antennerne

1. Skru den ønskede antenne til FM/DAB antennekontakten på bagsiden af PRESTIGE.

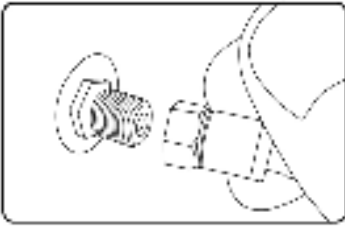

2. Hvis du bruger stangantennen, trækkes antennens led ud og justeres så du får den bedst mulige modtagelse.



For endnu bedre modtagelse, skal kablet tilsluttes en passende husantenne.

3. Skru den ønskede Wi-Fi antenne til Wi-Fi stikket på bagsiden af PRESTIGE. Løft Wi-Fi antennen opad.
4. Hvis du vil forbinde PRESTIGE til dit netværk ved hjælp af et Ethernet-kabel, skal du tilslutte et Ethernet-kabel fra LAN-porten på bagsiden af PRESTIGE til din router.

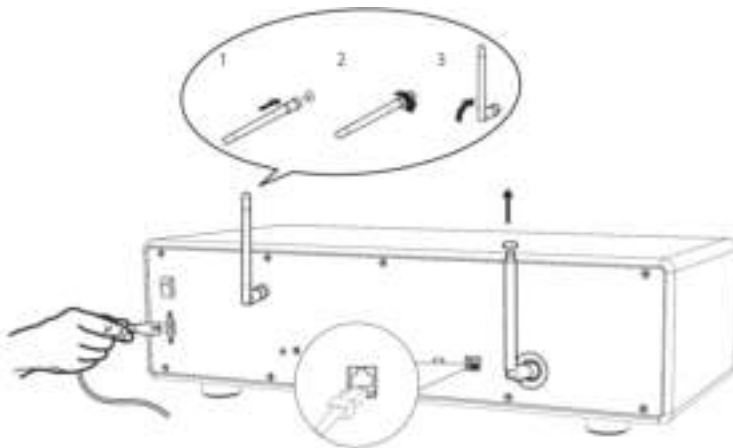

5. Forbind strømledningen.

3.4 Første opsætning

Når PRESTIGE tændes for første gang, vises "Opsætningsguide" på displayet. Følg nedenstående instruktioner for at konfigurere nogle grundlæggende indstillinger.

1. Når "Opsætningsguide" vises, trykkes på + eller - på fjernbetjeningen (eller drej navigationsknappen) for at vælge "JA" og tryk derefter på OK for at starte opsætningen.



2. Du bliver derefter bedt om at vælge:

- Sprog (der bruges i displayet)
- Tidsformat (12 eller 24-timer),
- Kilde til automatisk opdatering (opdatering fra radio, internet eller ingen opdatering).

Afhængigt af dine valg skal du følge instruktionerne på skærmen for yderligere at indstille dato og klokkeslæt, tidszone, sommertid eller trådløst netværk. Drej navigationsknappen på PRESTIGE eller tryk på navigationsknapperne på fjernbetjeningen for at foretage dine valg, og tryk derefter på OK for at bekræfte (se kapitlet "Brug af menuerne").

Hvis der er valgt opdatering fra internettet, skal Wi-Fi forbindelsen først oprettes. Når du indtaster adgangskoden til dit trådløse netværk, skal du dreje navigationsknappen på PRESTIGE eller trykke på navigationsknapperne på fjernbetjeningen for at vælge et tegn, og derefter trykke OK for at bekræfte. For at slette den sidste indtastning, skal du vælge [BKSP]. For at annullere indtastningen af adgangskoden, vælges [CANCEL]. For at bekræfte den indtastede kode, vælges [OK].

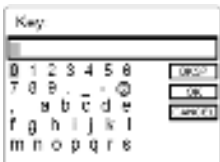

3. Når "Opsætningsguide udført" vises, trykkes på OK for at afslutte opsætningen.

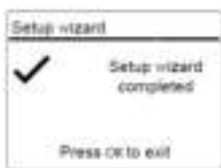







4. Alternativt kan Ethernet (LAN) forbindelsen til din router anvendes (med automatisk konfiguration), vælg [Kabel] menupunktet i det tilgængelige netværk.



For at køre installationsguiden igen, gå til [System Opsætning] og vælg [Opsætningsguide] (Se kapitlet "Systemindstillinger").

4. Grundlæggende funktion

Tænd	Tryk på  PRESTIGE starter med den sidst valgte afspilningstilstand
Sluk (standby)	Tryk på  Klokkeslæt og dato (hvis indstillet) vises. PRESTIGE slukker automatisk efter 15 minutter uden afspilning og betjening.
Valg af afspilningstilstand	Tryk en gang på MENU, derefter på  eller  (eller drej navigationsknappen) for at vælge en afspilningstilstand og tryk derefter OK for at bekræfte. Sekvenser: FM radio > DAB radio > Internet radio > Spotify Connect > Musik Afspiller > Bluetooth Audio > Aux In 1 > Aux In 2 > Optical > CD
Vælg afspilningstilstand direkte	Tryk på direkte funktion knappen på fjernbetjeningen eller på frontpanelet for at skifte direkte fra en driftsfunktion til en anden.
Afspil en CD	Indsæt CD'en i CD bakken og PRESTIGE starter afspilningen af CD'en.
Kontrol af lydstyrke	Tryk + eller - på fjernbetjeningen eller drej på lydstyrkeknappen på PRESTIGE.

<p>Parring med en Bluetooth hovedtelefon</p>	<p>I alle driftsformer undtagen Bluetooth tilstanden, trykkes på  og den holdes nede på PRESTIGE eller fjernbetjeningen. Eller tryk på SETUP en gang, derefter + eller - (eller drej på navigationsknappen) for at vælge [Bluetooth headphone], vælg derefter [Bluetooth parring] og tryk OK for at bekræfte.</p> <p>Det lille Bluetooth hovedtelefonikon  blinker og angiver at PRESTIGE er parat til parring. Bluetooth hovedtelefonikonet  holder op med at blinke, når parringen er afsluttet. Den parrede Bluetooth hovedtelefons benævnelse vises midlertidigt i displayet.</p> <p>Bemærk: Parringsprocessen afsluttes automatisk mellem PRESTIGE og Bluetooth hovedtelefonen. Sørg for at din Bluetooth hovedtelefon allerede er i registreringstilstand og klar til parring, der henvises til din Bluetooth brugervejledning omkring dette.</p>
<p>For at afbryde en parret Bluetooth hovedtelefon</p>	<p>Tryk en gang på SETUP, derefter på + eller - (eller drej på navigationsknappen) for at vælge [Bluetooth headphone], vælg derefter [Bluetooth disconnect] og tryk OK for at bekræfte.</p>

5. Anvendelse af menuerne

Der er tre typer menuer i PRESTIGE.





















- Opsætningsmenu (til bestemte indstillinger i afspilningstilstand, f.eks. [FM automatisk søgning] i FM tilstand)
- Systemindstillinger (til generelle indstillinger, f.eks. klokkeslæt/dato, sprog osv.)
- Hovedmenu (adgang til afspilningstilstand og sleep timeren)

DK

Adgang til menuerne	Tryk på SETUP. Menuernes indhold kan variere afhængig af afspilningstilstand.
Vælg en indstilling i menuerne	Drej på navigationsknappen på PRESTIGE eller tryk + eller - på fjernbetjeningen.
Bekræft et valg i menuerne	Tryk OK. (På PRESTIGE trykkes på navigationsknappen)
Gå et trin tilbage i menuen	Tryk  .









6. Vis ikoner

I nedenstående tabel vises betydningen af de ikoner der vises i displayet.

	Wi-Fi forbindelsen er oprettet (med signalstyrke).
	Wi-Fi forbindelsen er afbrudt.
	LAN forbindelse er oprettet.
	LAN forbindelse er frakoblet.
	En Bluetooth enhed er tilsluttet.
	En Bluetooth hovedtelefon er tilsluttet.
	Alarm er aktiveret.
	Radiostationen er på den forindstillede liste.
	FM RDS information modtages.
	Radiosignalet modtages (med signalstyrke).
	Gentag alle afspilningstilstanden er aktiveret.
	Gentag en afspilningstilstanden er aktiveret.
	Gentag mappe afspilningstilstanden er aktiveret.
	Blandet afspilningstilstanden er aktiveret.
	Gentag alle og bland afspilningstilstanden er aktiveret.
	Sleep timeren er aktiveret.
	Stereo lydudsendelse er tilgængelig.
	Lydudgangen er muted.
	En USB enhed er tilsluttet.
	Afspilningen er sat på pause.

7. FM radio

7.1 Funktion

Adgang til FM radioen	Tryk på  tasten på fjernbetjeningen. Eller tryk en gang på MENU, derefter  eller  (eller drej navigationsknappen) for at vælge FM radioen og tryk OK for at bekræfte.
Manuel indstilling af frekvens	Tryk på  eller  . Eller tryk og hold navigationsknappen nede, for at aktivere den manuelle indstilling.
Automatisk indstilling af næste tilgængelige station	Tryk og hold  eller  nede. Eller tryk på navigationsknappen for at starte den automatiske søgning.
Gem en radiostation i den forindstillede liste	Maksimalt 40 radiostationer kan gemmes. <ol style="list-style-type: none">1. Tryk på og hold FAV knappen på PRESTIGE nede, indtil den forindstillede liste vises.2. Tryk + eller - (eller drej navigationsknappen) for at vælge et forindstillet stationsnummer og tryk derefter OK for at bekræfte.
Gem en radiostation direkte i den forindstillede liste (1-9)	Find en station, og derefter tryk og hold en stationsknap (1-9) nede, for at gemme direkte i den forindstillede liste.
Hent en radiostation i den forindstillede liste	<ol style="list-style-type: none">1. Tryk på FAV.2. Tryk + eller - (eller drej navigationsknappen) for at vælge en radiostation fra den forindstillede liste og tryk derefter OK for at bekræfte. Eller tryk på en forindstillet stationsknap (0-9) for at få adgang til en lagret station (1-40).
Gennemse radiostationens oplysninger (hvis tilgængelige)	Tryk gentagne gange på INFO.
Mute eller gendanne lyden	Tryk på  eller  knappen.

7.2 Opsætningsmenu

Tryk SETUP i FM tilstand for at få adgang til opsætningsmenuen (se kapitlet "Anvendelse af menuerne"). Følgende indstillinger er tilgængelige og de aktuelle indstillinger (hvis relevant) er markeret med en stjerne (*).

- [Auto Preset]

For automatisk at gemme alle tilgængelige radiostationer i den forindstillede liste. *

* Alle eksisterende forindstillede stationer slettes.

- [Scan Indstilling]

For at afgøre om kun stationer med et stærkt signal skal skannes, når der foretages en automatisk søgning.

- [Audio Indstilling]

Lytte til radioen med stereo eller mono lydudgang.

- [Bluetooth hovedtelefon]

For at tilslutte eller frakoble en Bluetooth hovedtelefon, se kapitlet "Grundlæggende funktion".

- [System Opsætning]







Se kapitlet "Systemindstillinger".

- [Hoved Menu]

Giver adgang til andre afspilningstilstande, sleep timeren eller alarmer.

8. DAB radio

8.1 Funktion

Adgang til DAB radioen	Tryk på  tasten på fjernbetjeningen. Eller tryk en gang på MENU, derefter  eller  (eller drej navigationsknappen) for at vælge DAB radioen og tryk OK for at bekræfte.
Søg efter DAB radiostationer	Første gang du vælger DAB tilstanden, eller hvis stationslisten er tom, vil PRESTIGE automatisk udføre en fuld søgning og gemme alle tilgængelige stationer i stationslisten.
Indstille en station	Tryk  eller  .
Gem en radiostation i den forindstillede liste	Maksimalt 40 radiostationer kan gemmes. <ol style="list-style-type: none">1. Tryk på og hold FAV knappen på PRESTIGE nede, indtil den forindstillede liste vises.2. Tryk + eller - (eller drej navigationsknappen) for at vælge et forindstillet stationsnummer og tryk derefter OK for at bekræfte.
Gem en radiostation direkte i den forindstillede liste (1-9)	Find en station, og derefter trykkes på og holdes en stationsknap (1-9) nede, for at gemme direkte i den forindstillede liste.
Hent en radiostation i den forindstillede liste	<ol style="list-style-type: none">1. Tryk på FAV.2. Tryk + eller - (eller drej navigationsknappen) for at vælge en radiostation fra den forindstillede liste og tryk derefter OK for at bekræfte. <p>Eller tryk på en stationsknap (0-9) for at få adgang til en lagret station (1-40).</p>
Gennemse radiostationens oplysninger (hvis tilgængelige)	Tryk gentagne gange på INFO.
Mute eller gendanne lyden	Tryk på  eller  knappen.

*DAB oplysninger (hvis tilgængelige) omfatter: stationsnavn, dynamisk labelsegment (DLS), signalstyrke, programtype (PTY), ensemble navn, frekvens, signal fejlrate, bitrate og lydstatus, codec, klokkeslæt og dato.

8.2 Opsætningsmenu





Tryk SETUP i DAB tilstand for at få adgang til opsætningsmenuen (se kapitlet "Anvendelse af menuerne"). Følgende indstillinger er tilgængelige og de aktuelle indstillinger (hvis relevant) er markeret med en stjerne (*).

- [Stations Liste]
Viser alle tilgængelige stationer.
- [Fuld Scanning]
Søger efter og gemmer alle tilgængelige stationer.
- [Manual Tuning]
Manuel justering af frekvensen. Listen over tilgængelige digitale radio-ensembler vises.
- [Fjern ikke aktive]
Fjerner alle ugyldige stationer fra stationslisten.
- [DRC]
Nogle DAB udsendelser tilbyder dynamisk områdekomprimering (DRC). Ved at komprimere det dynamiske område i et radiosignal kan du øge lydstyrken i rolige lyde og reducere lydstyrken i høje lyde. Du kan vælge høj, lav eller slukket niveau. Højt niveau anbefales til støjende omgivelser.
- [Stationsrækkefølge]
Definerer hvordan stationerne vises, når du gennemser stationslisten. Valgmulighederne er:
 - [Alfabetisk]: Arrangerer stationerne i alfabetisk rækkefølge,
 - [Helhed]: Lister grupper af stationer der sendes sammen på samme ensemble, og
 - [Gyldige]: Lister gyldige stationer først og derefter stationer der ikke sender.
- [Bluetooth hovedtelefon]
For at tilslutte eller frakoble en Bluetooth hovedtelefon, se kapitlet "Grundlæggende funktion".
- [System Opsætning]
Se kapitlet "Systemindstillinger".
- [Hoved Menu]
Giver adgang til andre afspilningstilstande, sleep timeren eller alarmer.

9. Internet radio

9.1 Funktion

Wi-Fi eller Ethernet internetforbindelse skal være etableret inden internet radioen kan bruges (se kapitlerne "Første opsætning" og "Netværk").

Adgang til internet radioen	Tryk på  tasten på fjernbetjeningen. Eller tryk en gang på MENU, derefter  eller  (eller drej navigationsknappen) for at vælge internet radioen og tryk OK for at bekræfte. PRESTIGE opretter forbindelse til det senest tilsluttede netværk og derefter til den sidst aflyttede station.
Stille ind på en radiostation eller en podcast	Se kapitlet "Stationsliste".
Gem en radiostation i den forindstillede liste	Maksimalt 40 radiostationer kan gemmes. <ol style="list-style-type: none">1. Tryk på og hold FAV knappen på PRESTIGE nede, indtil den forindstillede liste vises.2. Tryk + eller - (eller drej navigationsknappen) for at vælge et forindstillet stationsnummer og tryk derefter OK for at bekræfte.
Gem en radiostation direkte i den forindstillede liste (1-9)	Find en station, og derefter trykkes på og holdes en stationsknap (1-9) nede, for at gemme direkte i den forindstillede liste.
Hent en radiostation i den forindstillede liste	<ol style="list-style-type: none">1. Tryk på FAV.2. Tryk + eller - (eller drej navigationsknappen) for at vælge en radiostation fra den forindstillede liste og tryk derefter OK for at bekræfte. Eller tryk på en stationsknap (0-9) for at få adgang til en lagret station (1-40).
Gennemse radiostationens oplysninger (hvis tilgængelige)	Tryk gentagne gange på INFO.
Mute eller gendanne lyden	Tryk på  eller  knappen.

*Stationens oplysninger (hvis tilgængelige) omfatter: kunstner og lydsporets navn, stationens beskrivelse, stationens genre og placering, signalets pålidelighed, codec og samplefrekvens, afspilningsbuffer og dato.

9.2 Opsætningsmenu

Tryk SETUP i internetradio tilstand for at få adgang til opsætningsmenuen (se kapitlet "Anvendelse af menuerne"). Følgende indstillinger er tilgængelige og de aktuelle indstillinger (hvis relevant) er markeret med en stjerne (*).

- [Sidst Aflyttede]
Indstiller på dine senest aflyttede radiostationer.
- [Stations Liste]
Indstiller på alle tilgængelige internetradiostationer (se kapitlet "Stationsliste").
- [Bluetooth hovedtelefon]
For at tilslutte eller frakoble en Bluetooth hovedtelefon, se kapitlet "Grundlæggende funktion".
- [System Opsætning]
Se kapitlet "Systemindstillinger".
- [Hoved Menu]
Giver adgang til andre afspilningstilstande, sleep timeren eller alarmer.

9.3 Stationsliste

Følgende menuer og undermenuer er tilgængelige i [Station List]:

- [Bogmærker]
Gennemse og indstille de internetradiostationer du har tilføjet til "Mine favoritter" på webportalen (se kapitlet "Anvend webportalen").
- [Lokal (navnet på din placering)]
Gennemse og indstille alle radiostationer der er tilgængelige i dit område. Stationerne bliver grupperet i flere kategorier.
- [Stationer]
 - [Lande]: Gennemse og stille ind på radiostationer efter lokalitet.
 - [Genrer]: Gennemse og stille ind på radiostationer efter genre.
 - [Søg stationer]: Søge efter tilgængelige radiostationer ved indtastning af søgeord.

- [Populære stationer]: Gennemse og stille ind på de mest populære internet radiostationer.
- [Nye stationer]: Gennemse og stille ind på de nyeste internet radiostationer.
- [Podcasts]
 - [Lande]: Gennemse og stille ind på podcasts efter lokalitet.
 - [Genrer]: Gennemse og stille ind på podcasts efter genre.
 - [Søg podcasts]: Søge efter tilgængelige podcasts ved indtastning af søgeord.
- [Mine tilføjede stationer]

Gennemse og stille ind på de radiostationer du har tilføjet til "Mine tilføjede stationer" på webportalen (se kapitlet "Anvend webportalen").
- [Hjælp]
 - [Hent adgangskode]: Få adgangskoden til PRESTIGE.
 - [FAQ]: Få hjælp når internet radioen ikke virker ordentligt.

9.4 Anvend webportalen

På hjemmesiden "Frontier Silicon Internet Radio portal" kan du organisere "Mine favoritter", og tilføje nye internet radiostationer på en computer. For at kunne gøre dette, skal du først registrere dig på webportalen.

1. I internetradio tilstanden skal du trykke på SETUP og derefter gå til [Stations Liste] > [Hjælp] > [Hent adgangskode]. Noter adgangskoden.
2. Gå til www.wifiradio-frontier.com i din computers webbrower.
3. Opret en ny konto med adgangskoden.
4. Følg instruktionerne på webportalen og ved hjælp af "Mine favoritter" og "Mine tilføjede stationer" kan der tilføjes radiostationer.

Der fås adgang til de tilføjede stationer i "Mine favoritter" via [Mine tilføjede stationer] i internet radio tilstand på PRESTIGE.

10. Spotify











For at afspille musik der er tilgængeligt fra "Spotify", skal du installere "Spotify" app'en på din mobiltelefon, oprette en konto og købe premiumversionen (gebyrbelastning). Din mobiltelefon skal også være registreret på samme Wi-Fi netværk som PRESTIGE er.

Få de senest opdaterede instruktioner omkring opsætning af Spotify: www.spotify.com/connect

10.1 Funktion

Din mobiltelefon med Spotify skal være registreret på samme Wi-Fi netværk som PRESTIGE.

To access the Spotify mode,	Tryk på  tasten på fjernbetjeningen. Eller tryk en gang på MENU, derefter  eller  (eller drej navigationsknappen) for at vælge Spotify, og tryk OK for at bekræfte.
Vælg et emne (sang, album osv.) og start afspilningen i Spotify	Brug Spotify app'en på din mobiltelefon til at gennemse og vælge et afspilningsemne.
Afspil Spotify via PRESTIGE	Afspil en sang på Spotify og tryk '  DEVICES AVAILABLE'. Vælg "PRESTIGE" fra listen over tilgængelige enheder, og musikken begynder at spille.
Pausere eller genoptage afspilningen	Tryk  .
Spring til forrige eller til næste afspilningsemne	Tryk  eller  .
Gem en radiostation i den forindstillede liste	Maksimalt 10 radiostationer kan gemmes. 1. Tryk på og hold FAV knappen på PRESTIGE nede, indtil den forindstillede liste vises. 2. Tryk + eller - (eller drej navigationsknappen) for at vælge et forindstillet stationsnummer og tryk derefter OK for at bekræfte.
Gem en radiostation	Find en station, og derefter trykkes på og holdes

direkte i den forindstillede liste (1-9)	en stationsknap (1-9) nede, for at gemme direkte i den forindstillede liste.
Hent en radiostation i den forindstillede liste	<ol style="list-style-type: none"> 1. Tryk på FAV. 2. Tryk + eller - (eller drej navigationsknappen) for at vælge en radiostation fra den forindstillede liste og tryk derefter OK for at bekræfte. <p>Eller tryk på en stationsknap (0-9) for at få adgang til en lagret station (1-10).</p>
Gennemse radiostationens oplysninger (hvis tilgængelige)	Tryk gentagne gange på INFO.
Mute eller gendanne lyden	Tryk på  eller  knappen.

10.2 Opsætningsmenu

Tryk SETUP i Spotify tilstand for at få adgang til opsætningsmenuen (se kapitlet "Anvendelse af menuerne"). Følgende indstillinger er tilgængelige og de aktuelle indstillinger (hvis relevant) er markeret med en stjerne (*).

- [Bluetooth hovedtelefon]

For at tilslutte eller frakoble en Bluetooth hovedtelefon, se kapitlet "Grundlæggende funktion".
- [System Opsætning]

Se kapitlet "Systemindstillinger".
- [Hoved Menu]

Giver adgang til andre afspilningstilstande, sleep timeren eller alarmer.

11. Min musik



ADVARSEL!

Risiko for skader!

Forkert håndtering af PRESTIGE kan give skader.



Forbind ikke PRESTIGE direkte til en computers USB port eller til et andet eksternt lagringsmedie som f.eks. en ekstern harddisk.



Min musik kan afspille lydfile fra et tilsluttet USB-stik eller fra en medieserver (UPnP), der er på samme Wi-Fi netværk som PRESTIGE.

11.1 Funktion

To access the My Music mode,	Tryk på -tasten på fjernbetjeningen. Eller tryk en gang på MENU, derefter eller (eller drej navigationsknappen) for at vælge Min musik og tryk derefter OK for at bekræfte.
Afspil lydfile der er gemt på et USB-stik	Forbind USB-stikket til USB-porten på PRESTIGE. Tryk derefter på SETUP og vælg [USB afspilning] fra opsætningsmenuen (se kapitlet "Opsætningsmenu" på næste side).
Pausere eller genoptage afspilningen	Tryk .
Spring til forrige eller til næste afspilningsemne	Tryk eller .
Søg hurtigt baglæns eller fremad i en lydfile	Ved afspilning holdes eller nede.
Tilføj en lydfile til "Min afspilningsliste"	Tryk og hold nede eller brug navigationsknappen, når file fremhæves i valgmenuen.
Vælg afspilnings tilstand	Tryk gentagne gange på FAV. <ul style="list-style-type: none">• = Gentag alle• = Gentag en

	<ul style="list-style-type: none"> •  = Bland •  = Gentag alle og bland
Gennemse lydfiles oplysninger (hvis tilgængelige)	Tryk gentagne gange på INFO.

11.2 Opsætningsmenu

Tryk SETUP i Min musik tilstand for at få adgang til opsætningsmenuen (se kapitlet "Anvendelse af menuerne"). Følgende indstillinger er tilgængelige og de aktuelle indstillinger (hvis relevante) er markeret med en stjerne (*).

- [Delte filer]

Søgning efter lydfiler på Wi-Fi eller Ethernet-netværket.

Når en medieserver er fundet, vises en valgmenu til valg af lydfiler til afspilning på PRESTIGE.
- [USB afspilning]

Søgning efter lydfiler på det tilsluttede USB-stik.

Når et USB-stik er fundet, vises en valgmenu til valg af lydfiler til afspilning på PRESTIGE.
- [Min afspilningsliste]

Gennemse og afspille lydfiler der er gemt i "Min afspilningsliste".
- [Gentag afspilning]

Sådan aktiveres eller deaktiveres gentagelsestilstanden for den aktuelle mappe/afspilningsliste.
- [Shuffle-afspilning]

Sådan aktiveres eller deaktiveres blanding af den aktuelle mappe/afspilningsliste.
- [Ryd Min afspilningsliste]

Ryd poster på "Min afspilningsliste".
- [Prune-server]

Hvis denne indstilling er sat til "JA", vises inaktive medieservere. Du kan derefter vælge en medieserver og "vække den til live" (WOL "wake on LAN" funktion) for at afspille lydfiler på PRESTIGE.

- [Bluetooth hovedtelefon]

For at tilslutte eller frakoble en Bluetooth hovedtelefon, se kapitlet "Grundlæggende funktion".

- [System Opsætning]

Se kapitlet "Systemindstillinger".



- [Hoved Menu]

Giver adgang til andre afspilningstilstande, sleep timeren eller alarmer.









12. Bluetooth

PRESTIGE kan forbindes til Bluetooth-aktiverede afspillere (f.eks. mobiltelefon) inden for en rækkevidde på ca. 10 meter (30 feet).

12.1 Parring

1. Tryk på  tasten på PRESTIGE eller fjernbetjeningen. Eller tryk en gang på SETUP, derefter + eller - (eller drej navigationsknappen) for at vælge Bluetooth tilstanden og tryk OK for at bekræfte.
2. Det lille Bluetooth ikon  blinker og indikerer at PRESTIGE er parat til parring.
3. På din Bluetooth-aktiverede afspiller, skal du aktivere Bluetooth funktionen og søge efter tilgængelige Bluetooth enheder.
4. Vælg "PRESTIGE" på listen over tilgængelige Bluetooth enheder for at starte parringen.
5. Bluetooth ikonet  holder op med at blinke, når parringen er afsluttet.

12.2 Funktion

To access the Bluetooth audio mode,	Tryk på  tasten på fjernbetjeningen. Eller tryk en gang på MENU, derefter  eller  (eller drej navigationsknappen) for at vælge Bluetooth, og tryk derefter OK for at bekræfte.
Start afspilning	Vælg en lydfil fra din Bluetooth-aktiverede afspiller og start afspilningen.
Pausere eller genoptage afspilningen	Tryk  .
Spring til forrige eller til næste lydfil	Tryk  eller  .
Søg hurtigt baglæns eller fremad i en lydfil	Under afspilning holdes  eller  nede.
Afbryde Bluetooth forbindelsen	<ul style="list-style-type: none">• Skift til en anden afspilningstilstand, eller• vælg [BT disconnect] i opsætningsmenuen (se nedenfor), eller• tryk og hold  nede.

Gennemse lydfilens oplysninger (hvis tilgængelige)	Tryk gentagne gange på INFO.
--	------------------------------

12.3 Opsætningsmenu





Tryk SETUP i Bluetooth lyd tilstand for at få adgang til opsætningsmenuen (se kapitlet "Anvendelse af menuerne"). Følgende indstillinger er tilgængelige og de aktuelle indstillinger (hvis relevant) er markeret med en stjerne (*).

- [Bluetooth disconnect]
For at afbryde Bluetooth forbindelsen.
- [Se detaljer]
 - [Bluetooth Info]: For at få den aktuelle Bluetooth forbindelsesstatus.
 - [Connected Device]: For at få den aktuelt forbundne Bluetooth enheds navn.
- [System Opsætning]
Se kapitlet "Systemindstillinger".
- [Hoved Menu]
Giver adgang til andre afspilningstilstande, sleep timeren eller alarmer.

13. AUX In 1

13.1 Funktion

Din eksterne afspiller (f.eks. Blu-ray afspiller) skal tilsluttes til auxiliary indgangsstik 1 på PRESTIGE med et lydkabel (med RCA-stik, medfølger ikke).

Adgang til AUX In 1	Tryk på  tasten på fjernbetjeningen for at skifte til AUX In. 1 tilstanden. Eller tryk en gang på MENU, derefter  eller  (eller drej navigationsknappen) for at vælge AUX In 1 tilstanden og tryk OK for at bekræfte.
Starte og styre afspilningen	Udfør alle afspilninger via den eksterne afspiller.
Mute eller gendanne lydgenivelsen	Tryk på  eller  knappen.

DK

13.2 Opsætningsmenu





Tryk SETUP i AUX In 1 tilstand for at få adgang til opsætningsmenuen (se kapitlet "Anvendelse af menuer"). Følgende indstillinger er tilgængelige og de aktuelle indstillinger (hvis relevant) er markeret med en stjerne (*).

- [Bluetooth hovedtelefon]
For at tilslutte eller frakoble en Bluetooth hovedtelefon, se kapitlet "Grundlæggende funktion".
- [System Opsætning]
Se kapitlet "Systemindstillinger".
- [Hoved Menu]
Giver adgang til andre afspilningstilstande, sleep timeren eller alarmer.

14. AUX In 2

14.1 Funktion

Din eksterne afspiller (f.eks. mp3 afspiller) skal tilsluttes til auxiliary indgang jack 2 på PRESTIGE med et lyd kabel (med 3.5 mm stik, medfølger ikke).

Adgang til AUX In 2	Tryk på  tasten på fjernbetjeningen for at skifte til AUX In. 2 tilstanden. Eller tryk en gang på MENU, derefter  eller  (eller drej navigationsknappen) for at vælge AUX In 2 tilstanden og tryk OK for at bekræfte.
Starte og styre afspilningen	Udfør alle afspilninger via den eksterne afspiller.
Mute eller gendanne lyd gengivelsen	Tryk på  eller  knappen.

14.2 Opsætningsmenu





Tryk SETUP i AUX In 2 tilstand for at få adgang til opsætningsmenuen (se kapitlet "Anvendelse af menuer"). Følgende indstillinger er tilgængelige og de aktuelle indstillinger (hvis relevant) er markeret med en stjerne (*).

- [Bluetooth hovedtelefon]
For at tilslutte eller frakoble en Bluetooth hovedtelefon, se kapitlet "Grundlæggende funktion".
- [System Opsætning]
Se kapitlet "Systemindstillinger".
- [Hoved Menu]
Giver adgang til andre afspilningstilstande, sleep timeren eller alarmer.

15. Optisk tilstand

15.1 Funktion

Din eksterne afspiller (f.eks. lydforstærker) skal tilsluttes til det optiske indgangsstik på PRESTIGE med et lyd kabel (med optisk stik, medfølger ikke).

Adgang til Optisk tilstand	Tryk på  tasten på fjernbetjeningen. Eller tryk en gang på MENU, derefter  eller  (eller drej navigationsknappen) for at vælge Optisk tilstand og tryk OK for at bekræfte.
Starte og styre afspilningen	Udfør alle afspilninger via den eksterne afspiller.
Mute eller gendanne lydgengivelsen	Tryk på  eller  knappen.

DK

15.2 Opsætningsmenu

Tryk SETUP i optisk tilstand for at få adgang til opsætningsmenuen (se kapitlet "Anvendelse af menuer"). Følgende indstillinger er tilgængelige og de aktuelle indstillinger (hvis relevant) er markeret med en stjerne (*).

- [Bluetooth hovedtelefon]
For at tilslutte eller frakoble en Bluetooth hovedtelefon, se kapitlet "Grundlæggende funktion".
- [System Opsætning]
Se kapitlet "Systemindstillinger".
- [Hoved Menu]
Giver adgang til andre afspilningstilstande, sleep timeren eller alarmer.



Den optiske indgang understøtter kun den lineære PCM, 2 kanaler 16 bit eller 24 bit musikkilde.

16. CD



ADVARSEL!













Risiko for skader!

Forkert håndtering af PRESTIGE kan forårsage skader.

Læg ikke mini-CD'er eller andre ikke understøttede skiveformater i PRESTIGE.

16.1 Funktion

PRESTIGE kan afspille lydfiler fra en lyd-CD, CD-R og CD-RW. Afspilningen er også afhængig af diskens kvalitet.

Adgang til CD	Tryk på  tasten på fjernbetjeningen. Eller tryk en gang på MENU, derefter  eller  (eller drej navigationsknappen) for at vælge CD tilstand og tryk OK for at bekræfte.
Pausere eller gendanne lydafspilningen	Tryk  .
Stoppe afspilningen	Tryk  .
Spring til forrige eller til næste lydfil	Tryk  eller  .
Hurtig søgning baglæns eller fremad i en lydfil	Under afspilning tryk på og hold  eller  nede.
Vælg en afspilningstilstand	Tryk gentagne gange på FAV. <ul style="list-style-type: none">•  = Gentag alle•  = Gentag en•  = Bland
Gennemse lydfiles oplysninger (hvis tilgængelige)	Tryk gentagne gange på INFO.

16.2 Opsætningsmenu



Tryk SETUP i CD tilstand for at få adgang til opsætningsmenuen (se kapitlet "Anvendelse af menuer"). Følgende indstillinger er tilgængelige og de aktuelle indstillinger (hvis relevant) er markeret med en stjerne (*).

- [CD Resume]
Afspilningen af cd'en fortsættes fra det sted, du kom til, også selv om du har skiftet funktion, eller enheden er skiftet til standby-tilstand. Denne funktion deaktiveres, hvis du tager cd'en ud. Funktionen er f.eks. tænkt til brug til lydbøger.
- [Bluetooth hovedtelefon]
For at tilslutte eller frakoble en Bluetooth hovedtelefon, se kapitlet "Grundlæggende funktion".
- [System Opsætning]
Se kapitlet "Systemindstillinger".
- [Hoved Menu]
Giver adgang til andre afspilningstilstande, sleep timeren eller alarmer.

17. Alarm

17.1 Indstille alarm

Du kan indstille en alarm.

1. Tryk og hold  nede, for at få adgang til indstillingen af alarmer.
Alternativt kan du trykke på SETUP i enhver afspilningstilstand og derefter vælge [Hoved Menu] og så [Alarmer].
Du kan også få adgang til indstilling af alarmer når PRESTIGE er standby (slukket). Til dette, trykkes på  knappen og den holdes nede.
2. Vælg den alarm du ønsker at indstille og tryk derefter OK.
3. Følgende indstillinger viser, hvordan du indstiller alarmen. Drej navigationsknappen eller tryk på navigationsknapperne for at udføre indstillingerne (se kapitlet "Anvendelse af menuerne").

- [Aktiveret]

Tænde eller slukke og indstille alarmens hyppighed. Følgende muligheder er tilgængelige:

- [fra]: Slukker for alarmen.
- [Dagligt]: Alarmen lyder hver dag.
- [Engang]: Alarmen lyder kun en gang.
- [Weekend]: Alarmen lyder på lørdage og søndage.
- [Hverdage]: Alarmen lyder fra mandag til fredag.

- [Tid]

Indstiller alarmtidspunktet.

- [Indstil alarmmode]

For at vælge alarmens lydkilde. Følgende muligheder er tilgængelige:

- [Buzzer]
- [Internet Radio]
- [DAB]
- [FM]
- [Indst.al.f.indst.]

Vælg den senest aflyttede station eller en forindstillet station som alarmens lydkilde. Dette vises kun hvis Internet radio, DAB eller FM er valgt i [Mode].

- [Volumen]



Indstille lydstyrke på alarmlyden.

- [Gem]



Gem de aktuelle indstillinger.

Når [Save] er valgt, gemmes alarmindstillingerne. Hvis en alarm er aktiveret, vises det tilsvarende alarmikon .



17.2 Tænde eller slukke alarmen

- Hvis PRESTIGE er tændt eller i standby (slukket), trykkes  gentagne gange for at tænde eller slukke den respektive alarm.
- Når en alarm aktiveres, vil det tilsvarende alarmikon () blive vist.

17.3 Deaktivering af en alarms lyd

- Tryk  eller  for at stoppe en alarms lyd.

17.4 Snooze

- For midlertidigt at gøre en lydende alarm tavs (standard: 10 minutter), tryk på lydstyrkeknappen eller  knapperne.
- Tryk + eller - (eller drej navigationsknappen) for at ændre snooze perioden (5, 10, 15 eller 30 min).
- I snooze perioden blinker alarmikonet, og den resterende snooze tid vises.
- For at annullere snooze funktionen tryk  eller .

18. Sleep timeren

Med sleep timeren indstilles tidsrummet inden PRESTIGE slukker automatisk.

1. Tryk på SETUP i enhver afspilningstilstand og vælg [Hoved Menu] og derefter [Sleep].
2. Eller tryk på SLEEP knappen for at tænde eller slukke sleep timeren.
3. Tryk + eller - (eller drej navigationsknappen) for at vælge en sleep timer (5, 10, 15, 30, 45, 60, 90, 105 eller 120 min).
4. Tryk OK for at bekræfte valget.

Når sleep timeren er aktiv, vises sleep timer ikonet () og den resterende tid. For at annullere sleep timeren, vælges [Sleep Fra].

19. Systemindstillinger

19.1 Få adgang til systemindstillingerne

- Tryk SETUP i enhver afspilningstilstand og vælg derefter [System Opsætning]
- Se efterfølgende kapitler for nærmere oplysninger om hver enkelt indstilling.
- De aktuelle indstillinger (hvis relevant) er markeret med en stjerne (*).
- Se kapitlet "Anvendelse af menuer" for at gennemse og vælge i systemindstillingerne.

19.2 Equaliser

Vælg en af indstillingerne for lydudligning, for at justere lyden efter din egen smag.

- [3D-lyd]
3D Sound aktiveret, udvider stereoområdet og forbedrer dermed dybden i musikafspilningen.
- [Lydstyrke]
Loudness aktiveret, tilpasser diskant- og basniveauerne til den aktuelle lydstyrke, således at de sarte lyde stadig kan høres tydeligt, når du stille lytter til din musik.
- [Bas]
Justerer basniveauet for at skræddersy lyden i afspilningen.
- [Diskant]
Justerer diskantniveauet for at skræddersy lyden i afspilningen.
- Vælg en af de forud definerede indstillinger for lydudligning, herunder: [Flat], [Jazz], [Rock], [Klassisk] og [Pop].

19.3 Internet Opsætning

- [Wizard]
Opretter netværksforbindelse.
- [PBV Wlan Opsætning]
Vælg denne indstilling, hvis din trådløse router understøtter både WPS og PBC opsætningsmetoder.

- [Se Indstillinger]
Se de aktuelle netværksoplysninger.
- [WLAN Region]
Sådan vælges en WLAN region.
- [Manual Opsætning]
Under [Kablet] indstillingen, vælges [DHCP Til] for at tildele IP-adressen automatisk eller [DHCP Fra] for at gøre det manuelt.
- [NetRemote PIN setup]
Opret en NetRemote PIN.
- [Netværksprofil]
Vis en liste over netværk gemt af PRESTIGE.
- [Ryd Netvæsindstillinger]
Ryd alle netværksindstillinger.
- [Hold tilsluttet natværket]
Holder netværket tilsluttet. Dette giver dig mulighed for at tænde for PRESTIGE fra standby, ved hjælp af en fjernbetjeningsapp.

19.4 Klokkelæt/dato

- [Indstil Tid/Dato]
Indstil klokkeslæt og dato.
- [Auto Opdater]
Vælg en kilde (radio, internet eller ingen opdatering) til automatisk opdatering af tid.
- Hvis du opdaterer tiden fra en kilde (radio - FM/DAB), har sommertidsindstillingen ingen effekt.
Hvis du opdaterer tiden fra internettet, skal du indstille din tidszone.
- [Indtil format]
Indstilling af 12 eller 24 timers tidsformat.
- [Indstil tidszone]
Indstil tidszone.

- [DST]

Aktivering eller deaktivering af sommertid.

19.5 Inaktiv standby

- Denne indstilling angiver varigheden af tiden inden PRESTIGE slukkes automatisk. Indstillingerne omfatter: deaktiveret, 2, 4, 5 og 6 timer.

19.6 Sprog

- Her indstilles menusproget. Valgmulighederne omfatter: engelsk, tysk, dansk, spansk, fransk, italiensk, hollandsk, norsk, portugisisk finsk, svensk og tyrkisk.

19.7 Gendan fabriksindstillinger

- Denne indstilling fjerner alle brugerdefinerede indstillinger og erstatter dem med de oprindelige standardindstillinger.

19.8 Software opdatering

- [Auto opdatering]

Periodisk kontrol af opdatering.

- [Check nu]

Kontrollerer for opdatering med det samme.

Hvis en ny software er tilgængelig, spørger PRESTIGE om du vil fortsætte til opdatering.

Inden opdatering af softwaren, skal du sørge for at PRESTIGE er tilsluttet en stabil strømforbindelse. Afbrydelse af strømmen ved en softwareopdatering kan beskadige PRESTIGE.

19.9 Opsætningsguide

- For at udføre den første opsætning (se kapitlet "Første opsætning").

19.10 Information

- Viser den aktuelle software version, spotify version, radio ID og navn.

19.11 Baggrundsbelysning

- [Dimmer Level]

Vælg lysstyrkeniveauet i displayet. Indstillingerne omfatter: [Høj], [Medium], [Lav] eller [Auto].

Hvis [Auto] er valgt, justeres lysstyrkeniveauet automatisk i overensstemmelse med omgivelseslysføleren foran på PRESTIGE.

19.12 Multi-rum

Din PRESTIGE kan bruges sammen med andre kompatible produkter som led i et multi-rums system. Produkter i det samme Wi-Fi netværk og synkroniseret i den samme multi-rums gruppe, kan afspille det samme rundt omkring i dit hjem. Du kan også oprette flere grupper til forskellige områder af hjemmet, eller til forskellige brugere.

Du kan konfigurere multi-rums grupperne i systemindstillingerne med følgende indstillinger:

- [Se detaljer]

For at se status på dine aktuelle multi-rum:

- [Ungrouped]: PRESTIGE er ikke en del af en gruppe.
- [Server]: PRESTIGE sender lydindhold til andre gruppemedlemmer.
- [Client]: PRESTIGE modtager lydindhold fra et andet produkt i gruppen.

- [Create New Group]

Opret en ny multi-rums gruppe.

- [Tilføj til gruppe]

Tilføj andre kompatible produkter til en eksisterende multi-rums gruppe.

- [Liste nuværende kunder]

Se listen over kompatible produkter, der modtager lydindhold fra PRESTIGE.

- [Leave Group]

Fjern kompatible produkter fra en multi-rums gruppe.

- [Dissolve Group]

Opløs en multi-rums gruppe. Hvert enkelt produkt i gruppen vil herefter skulle betjenes individuelt.

20. Brug UNDOK™ app til at styre PRESTIGE

PRESTIGE er kompatibel med Frontier Silicon's UNDOK™ app. App'en giver en omfattende fjernbetjent funktionalitet til FS-baserede lydmoduler med en iOS eller Android smart-enhed.

Således installeres og bruges UNDOK™ app'en:

1. Download UNDOK™ app'en fra "App Store" eller "Google play" og installer den på din iOS eller Android smart-enhed.



2. Forbind din smart-enhed til samme Wi-Fi netværk som PRESTIGE.
3. Start UNDOK™ app'en på din smart-enhed. App'en vil søge efter kompatible lydsystemer. Du kan også trykke på "Set up audio system" for at begynde søgningen efter lydsystemer.

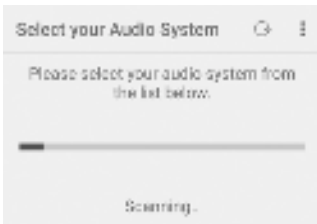

4. Vælg "PRESTIGE" på listen over tilgængelige lydsystemer.



5. Betjen PRESTIGE ved hjælp af UNDOK™ app'en.

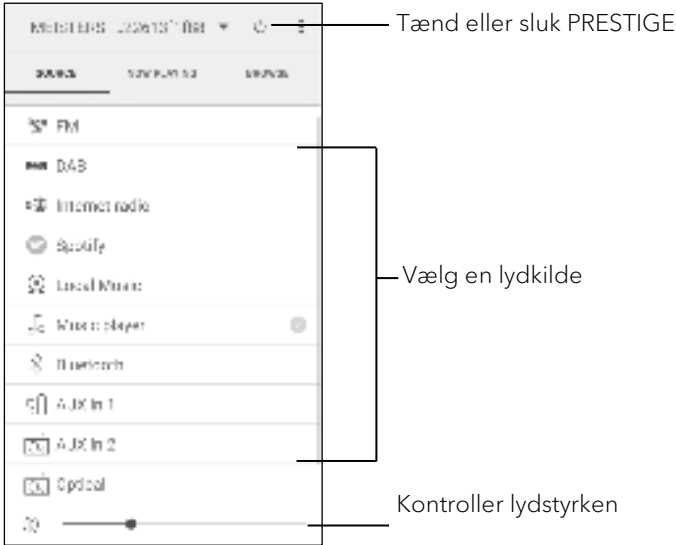

Din PRESTIGE kan bruges sammen med andre kompatible produkter i et multi-rums system. Du kan bruge UNDOK™ app'en til at styre multi-rums grupperne. For at gøre det:

6. Tryk på rediger gruppe ikonet () i listen over tilgængelige lydssystemer.

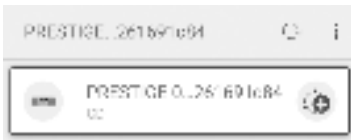

7. Tilføj eller fjern PRESTIGE fra multi-rums grupper, skift en gruppes navn eller slet en gruppe.



21. Fejlfinding

Fejl kan opstå på ethvert elektrisk udstyr. Dette skyldes ikke nødvendigvis en PRESTIGE defekt. Derfor bør du ved hjælp af nedenstående tabel forsøge, om du selv kan løse problemet.

Fejl	Mulig årsag	Løsning
Ingen strøm	Strømkablet er ikke tilsluttet korrekt.	Tilslut strømkablet korrekt.
PRESTIGE svarer ikke	Der er en fejl på PRESTIGE.	Afbryd og tilslut strømstikket. Tænd derefter PRESTIGE igen.
Fjernbetjeningen virker ikke eller virker kun sporadisk	Afstanden til PRESTIGE er for stor.	Reducer afstanden mellem fjernbetjeningen og PRESTIGE.
	Batteriet er tomt.	Udskift batteriet.
Ingen lyd eller dårlig lyd kvalitet	Lyden er slukket.	Juster lydstyrken.
	PRESTIGE er ikke indstillet til den korrekte afspilningstilstand.	Vælg en anden afspilningstilstand.
	Hovedtelefoner er tilsluttet.	Træk hovedtelefonen ud af stikket.
	FM/DAB eller internet modtagelsen er dårlig.	Udvid/juster FM/DAB antennen eller kontroller Wi-Fi forbindelsen.
	Der er radiointerferens.	Hold PRESTIGE væk fra andre elektroniske enheder.
	Optisk indgang ingen lyd	Vælg PCM som udgangskilde i den eksterne enhed.
Utilstrækkelig Wi-Fi signalstyrke	Routeren er for langt væk eller er blokeret.	Anbring PRESTIGE tættere på routeren eller juster Wi-Fi antennens position.antenna.

DK

Fejl	Mulig årsag	Løsning
Utilstrækkelig Wi-Fi signalstyrke	Routeren er for langt væk eller er blokeret.	Anbring PRESTIGE tættere på routeren eller juster Wi-Fi antennens position.
Kan ikke oprette forbindelse til dit Wi-Fi netværk	Routeren er ikke tændt eller fungerer ikke korrekt.	Tænd din router eller kontroller routerens betingelser.
	Opsætningen er forkert.	Kontroller om din router understøtter WPS og anvender den korrekte opsætning (PBC eller PIN). Konfigurer Wi-Fi opsætningen igen.
Internetradio station virker ikke altid.	Nogle stationer understøtter kun et begrænset antal lyttere.	Prøv igen senere.
	Stationen sender ikke.	Prøv igen senere.
Nogle internetradio stationer forsvinder fra stationslisten.	Stationen fjernes fra listen, når den ikke sender.	Tjek igen senere. Hvis stationen nu sender, vil den igen kunne ses på listen.
CD afspilning starter ikke.	CD formatet understøttes ikke.	Indsæt et korrekt CD format i CD bakken.
	CD'en er snavset.	Rens CD'en.
	CD'en er beskadiget.	Læg en anden CD i CD bakken.
USB enhed virker ikke.	USB afspilning er ikke understøttet.	Kontroller filerne og filsystemet på USB enheden.
	USB enheden oplader ikke.	Kontroller USB kablet.

22. Rengøring



ADVARSEL!

Materielle skader på grund af forkert rengøring!

Forkert rengøring kan medføre skader på PRESTIGE, eller forårsage at visse funktioner holder op med at fungere.

- Brug aldrig slibende eller opløsningsmiddelbaserede rengøringsmidler, da disse kan beskadige overfladen på PRESTIGE.
- Brug aldrig varm eller komprimeret luft til at tørre PRESTIGE.
- PRESTIGE's hjørner og kanter er sårbare overfor tryk. Beskyt disse områder og afværg at de udsættes for hårde tryk.

DK

Rengøring af fingeraftryk og lettere snavs

- Rengør kun PRESTIGE udvendigt med en blød, tør klud.

Rengøring af sværere tilsmudsning

- Rengør kun PRESTIGE udvendigt med en lettere fugtig klud, og tør derefter PRESTIGE med en blød, tør klud.

23. Garanti

Når du indsender garantikrav, gælder følgende uden at det begrænser dine juridiske rettigheder:

- Garantikrav kan kun gøres gældende inden for en periode på maks. 2 år (1 år i Nordamerika og Australien), regnet fra købsdatoen.
- sonoro audio GmbH skal efter eget skøn gratis reparere eller erstatte PRESTIGE, ved fejl opstået som følge af materiale- eller produktionsfejl, inden for garantiperioden.
- I tilfælde af en klage, bedes du kontakte vores kundeservice. Du finder kontaktoplysningerne under "Kontaktdata" eller på www.sonoro.de.
- Der begynder ikke en ny garantiperiode efter reparation eller udskiftning af PRESTIGE. Garantiperioden på 2 år (1 år i Nordamerika og Australien) fra købsdatoen, er fortsat gældende.
- Garantien omfatter ikke batterier, skader forårsaget af forkert brug, normal slitage, samt defekter der kun minimalt påvirker værdien eller brugbarheden af PRESTIGE. Garantien bortfalder også i tilfælde af ændringer, der ikke er foretaget af vores autoriserede servicecenter.

WIR DANKEN IHNEN FÜR IHR VERTRAUEN

Bei der Entwicklung und Produktion unserer Musiksysteme legen wir größten Wert auf Qualität und höchstmögliche Sorgfalt. Dazu gehört auch, dass jedes einzelne Musiksystem vor dem Verlassen des Werkes auf Herz und Nieren geprüft wird.

Es ist uns daher besonders wichtig, dass Sie nach dem Kauf noch lange Freude an Ihrem sonoro Musiksystem haben. Ist der Inhalt unvollständig oder beschädigt? Gibt es Anlass zu Beanstandungen? Wir lassen Sie mit Ihren Fragen nicht allein. Verlassen Sie sich auf das Know-how unserer Service-Mitarbeiter. Unser Service-Team weiß alles, was es über die sonoro Produkte zu wissen gibt und berät Sie freundlich, schnell und kompetent.

WE THANK YOU FOR YOUR TRUST

At sonoro we are putting the utmost effort in to developing state-of-the-art products with impeccable quality standards. It is very important to us that you stay satisfied with your sonoro product for the lifetime of the unit. If for any reason you need assistance or have a warranty claim, please do not hesitate to get in touch with our Service Team.

NOUS VOUS REMERCIONS DE VOTRE CONFIANCE

Chez sonoro nous sommes très attachés à la qualité irréprochable de nos produits. Nous ne souhaitons rien de moins que votre entière satisfaction. En cas de besoin d'assistance ou de réclamation, n'hésitez pas à prendre contact avec notre équipe de Service-Après-Vente.

DEUTSCHLAND - HQ

+49 2131 8834141
support@sonoro.de

ÖSTERREICH

+49 2131 8834141
austria@sonoro.de

HONG KONG

+852 2706 9525
hongkong@sonoro.de

SCHWEIZ

swiss@sonoro.de

UNITED KINGDOM

support@sonoro.co.uk

FRANCE

support@sonoro.fr

ITALIA

italy@sonoro.de

ESPAÑA

spain@sonoro.de

PORTGUAL

portugal@sonoro.de

BELGIEN

belgium@sonoro.de

NEDERLAND

netherlands@sonoro.de

LUXEMBOURG

luxembourg@sonoro.de

POLSKA

poland@sonoro.de

HRVATSKA

croatia@sonoro.de

NORGE

norway@sonoro.de

SVERIGE

sweden@sonoro.de

SUOMI

finland@sonoro.de

AUSTRALIA

australia@sonoro.de