



Serie SC15F30*

Staubsauger Benutzerhandbuch /

- * Bitte lesen Sie das Benutzerhandbuch sorgfältig durch, bevor Sie den Staubsauger in Betrieb nehmen.
- * Verwendung nur in Innenräumen.

Deutsch

imagine the possibilities

Vielen Dank, dass Sie sich für ein Gerät von Samsung entschieden haben.

SAMSUNG

Inhalt

IHR STAUBSAUGER

06

VOR DEM EINSATZ DES STAUBSAUGERS

- 07 Zusammenbau des Geräts
- 08 Verwendung des Zubehörs

07

BEDIENUNG DES STAUBSAUGERS

- 10 Stromkabel
- 10 EIN/AUS
- 10 Filter überprüfen
- 11 Leistungssteuerung

10

INSTANDHALTUNG

- 12 Wechseln des Staubbeutels
- 13 Reinigung des Motorfilters
- 14 Reinigung des Entlüftungsfilters
- 15 Reinigung des Zyklonfilters (Wahl)
- 17 Verwendung der Bürsten

12

FEHLERBEHEBUNG

19

Sicherheitsinformationen

SICHERHEITSINFORMATIONEN



- Bitte lesen Sie die Bedienungsanleitung gründlich durch, und bewahren Sie sie zum späteren Nachschlagen auf.



- Da die folgenden Hinweise zum Betrieb für verschiedene Modelle gelten, können die Eigenschaften Ihres Staubsaugers sich leicht von den in diesem Handbuch beschriebenen unterscheiden.

SYMBOLLE DER GEFAHREN-/WARNHINWEISE

	Dieses Zeichen weist darauf hin, dass Lebensgefahr oder ein ernsthaftes Verletzungsrisiko besteht.
	Dieses Zeichen weist darauf hin, dass die Gefahr von Personen- oder Sachschäden besteht.

WEITERE VERWENDETE SYMBOLE

	Dieses Zeichen weist auf etwas hin, dass Sie UNTERLASSEN müssen.
	Dieses Zeichen weist auf etwas hin, dass Sie befolgen müssen.
	Dieses Zeichen weist darauf hin, dass Sie den Stecker aus der Steckdose ziehen müssen.



Dieser Staubsauger ist nur zum Gebrauch im Haushalt bestimmt.

Der Staubsauger darf nicht zur Reinigung von Bauabfall und Bauschutt verwendet werden.

Wechseln Sie regelmäßig die Filter, damit sich kein Feinstaub in ihnen ansammelt.

Benutzen Sie den Staubsauger nicht, wenn einer der Filter fehlt.

Das Nichtbeachten der Anweisungen kann zu Verletzungen oder Schäden am Staubsauger sowie dem Verwirken der Garantie führen.

Hinweise zur Energieverbrauchskennzeichnung

- Die angegebene Energieeffizienz- und Reinigungswirkungsklasse für Teppiche wird mit der im Lieferumfang enthaltenen Zweistufenbürste erreicht.
- Wenn ein harter Untergrund Fugen und Lücken aufweist, verwenden Sie die „Eco-Hartbodenbürste“. Diese ist so ausgelegt, dass die angegebene Energieeffizienz- und Reinigungsleistungsklasse auf solchen Böden erreicht wird.
- Die in der Energieverbrauchskennzeichnung angegebenen Werte wurden gemäß der vorgeschriebenen Messverfahren (in Übereinstimmung mit EN 60312-1) bestimmt.

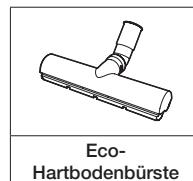

WICHTIGE SICHERHEITSBESTIMMUNGEN

ALLGEMEIN

- Lesen Sie alle Anweisungen sorgfältig durch. Stellen Sie vor dem Einschalten des Staubsaugers sicher, dass die Voltzahl auf Ihrer Steckdose die gleiche ist, wie auf dem Leistungsschild des Staubsaugers.
- **WARNUNG:** Benutzen Sie den Staubsauger nicht auf nassem Teppich oder Boden. Benutzen Sie den Staubsauger nicht, um Wasser aufzusaugen.
- Der Staubsauger sollte nur unter Beaufsichtigung von Kindern oder in der Nähe von Kindern verwendet werden. Der Staubsauger darf nicht als Spielzeug verwendet werden. Der Staubsauger darf zu keiner Zeit unbeaufsichtigt laufen. Verwenden Sie den Staubsauger nur für die im Benutzerhandbuch aufgeführten Zwecke.
- Verwenden Sie den Staubsauger nicht ohne Staubbeutel. Wechseln Sie den Staubbeutel noch bevor er ganz voll ist, um somit die bestmögliche Effizienz zu gewährleisten.
- Verwenden Sie den Staubsauger nicht, um Streichhölzer, Asche oder Zigarettenstummel aufzusaugen. Halten Sie den Staubsauger fern von Herd, Ofen und anderen Wärmequellen. Hitze kann die Plastikteile des Staubsaugers verformen und entfärben.
- Vermeiden Sie wenn möglich das Aufsaugen von harten und scharfen Objekten, da diese den Staubsauger beschädigen können.
Nicht auf den Schlauch stellen. Es darf kein Gewicht auf den Schlauch gestellt werden.
Die Saug- und Lüftungsöffnung darf nicht blockiert sein.
- Schalten Sie den Staubsauger zuerst am Gerät aus, bevor Sie den Stecker aus der Steckdose ziehen. Ziehen Sie vor dem Ausleeren des Staubbeutels zuerst den Stecker aus der Steckdose. Um Schaden zu vermeiden, halten Sie bitte den Netzstecker beim Entfernen aus der Dose direkt am Stecker fest und nicht am Kabel.

- Das Gerät kann von Kindern ab 8 Jahren und von Personen mit eingeschränkten physischen, Sinnes-, oder geistigen Fähigkeiten verwendet werden, sowie von Personen mit mangelnden Kenntnissen oder Erfahrung, wenn ihnen Anweisungen zur richtigen und sicheren Benutzung des Gerätes gegeben wurden und sie sich möglicher Gefahrenquellen bewusst sind. Kinder sollten nicht mit dem Gerät spielen. Kinder sollten das Gerät nicht ohne Aufsicht reinigen oder warten.
- Kleine Kinder müssen beaufsichtigt werden, um sicher zu stellen, dass sie nicht mit dem Gerät spielen.
- Der Stecker muss vor der Reinigung des Staubsaugers aus der Steckdose gezogen werden.
- Von dem Verwenden eines Verlängerungskabels wird abgeraten.
- Falls Ihr Staubsauger nicht einwandfrei funktioniert, schalten Sie ihn ab und kontaktieren Sie den Kundendienst.
- Bei Beschädigung des Netzkabels muss dies vom Hersteller, dem Kundendienst oder einer ähnlich qualifizierten Person ausgetauscht werden, damit keine Gefahr entsteht.
- Halten Sie den Staubsauger beim Tragen nicht am Schlauch fest.
Benutzen Sie dazu den Tragegriff auf dem Staubsauger.
- Ziehen Sie den Stecker aus der Dose, wenn der Staubsauger nicht in Betrieb ist.
Schalten Sie zuerst den Netzschalter aus, bevor Sie den Stecker herausziehen.

Ihr Staubsauger

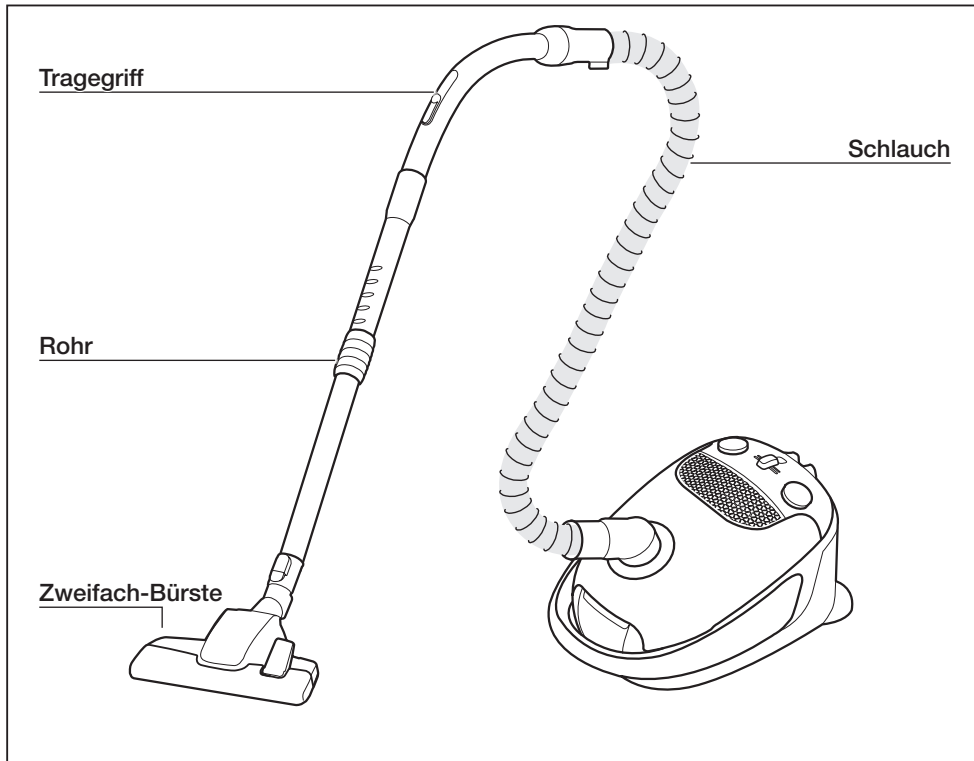

WAHL (Vom Model abhängig) *



Zweifach-Bürste *

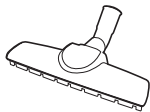

Masterparkettbürste *

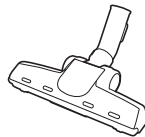

Haustier Bürste *



Zyklonfilter *

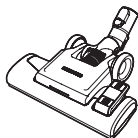

Zweifach-Bürste *

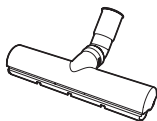

Eco-Hartbodenbürste *



3-in-1 Zubehör *



Rohr *

Vor dem Einsatz des Staubsaugers

ZUSAMMENBAU DES GERÄTS

Anbringen des Schlauchs

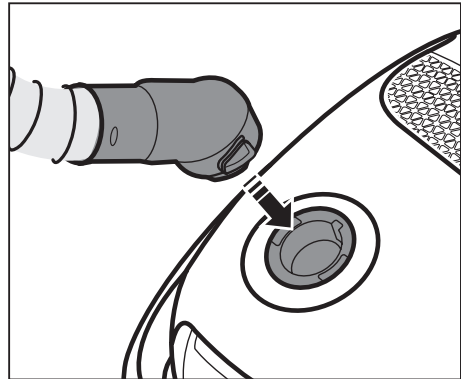

Anbringen des Griffs und des Rohrs

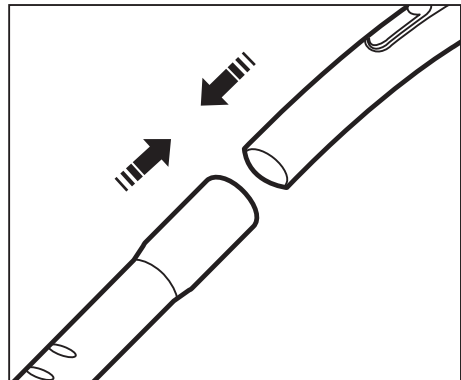

Einsetzen der Bürste

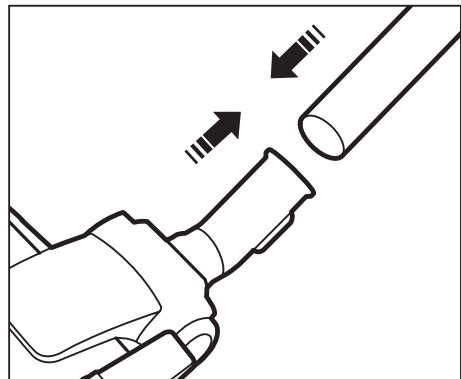

VERWENDUNG DES ZUBEHÖRS

Zubehör (Option)

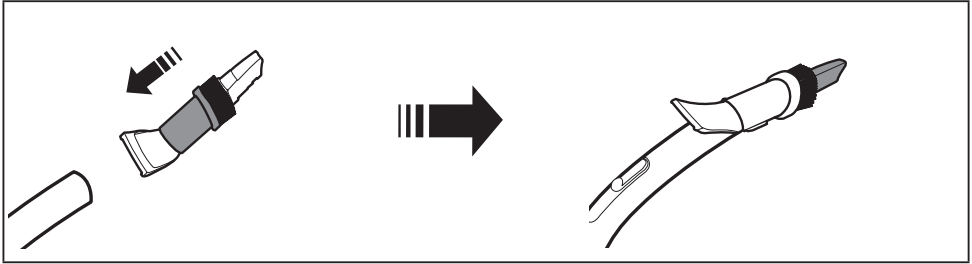

Spaltenbürste - Zur Reinigung von Spalten und Ecken.

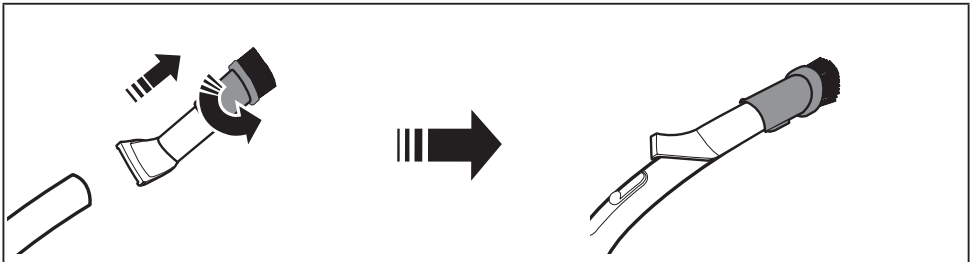

Staubbürste - Zur Reinigung von Leisten, Gegenständen aus Holz, usw.

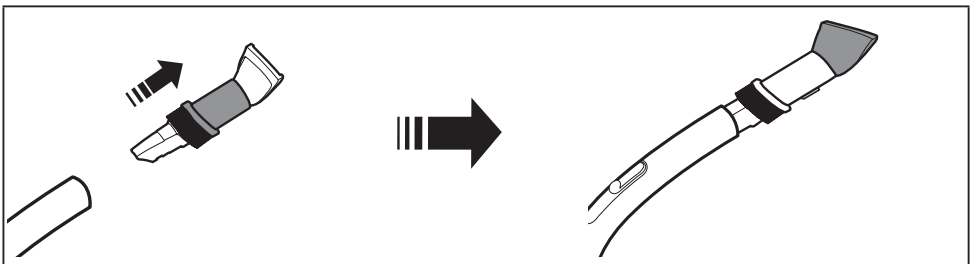

Polstermöbelbürste - Zur Reinigung von Möbeln und Stoffen

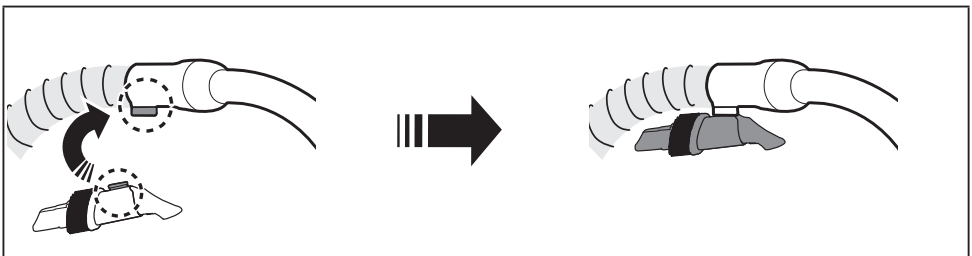

Bewahren Sie die Zubehöerteile nach dem Gebrauch in der Nähe des Staubsaugers auf.

Rohr (Wahl)

Verstellen Sie die Länge des Rohrs, indem Sie den Schalter, der sich in der Mitte des teleskopischen Rohrs befindet, verschieben.

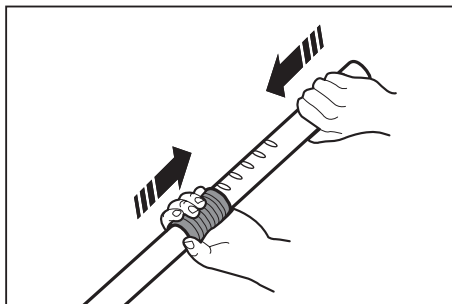

Stellen Sie die Bodendüse beim Verstauen des Staubsaugers ab.

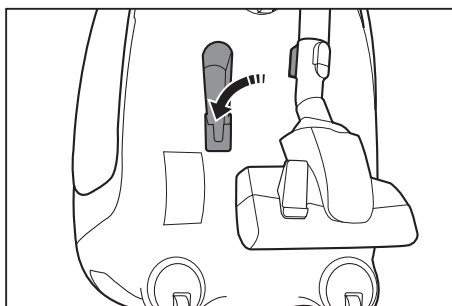
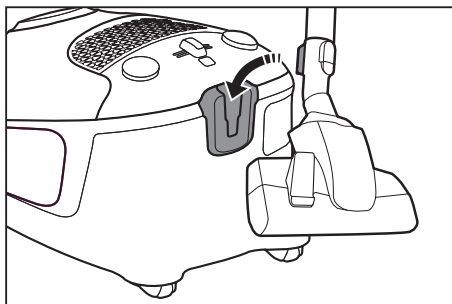

Bedienung des Staubsaugers

STROMKABEL

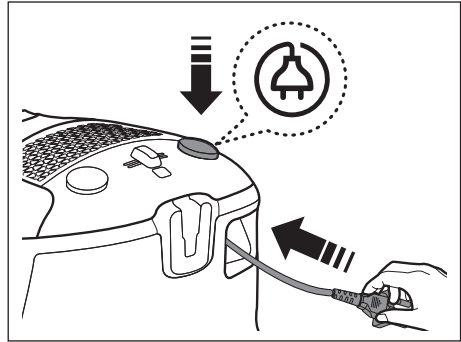
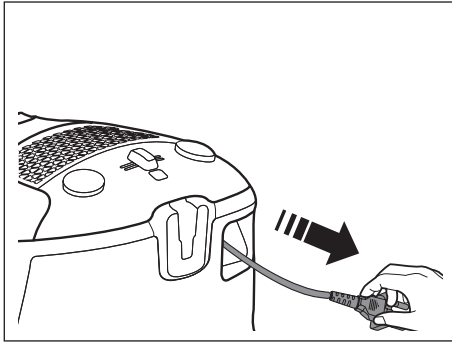

VORSICHT

Beim Entfernen des Steckers aus der Dose, direkt den Stecker anfassen und nicht das Kabel.

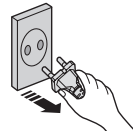

EIN/AUS

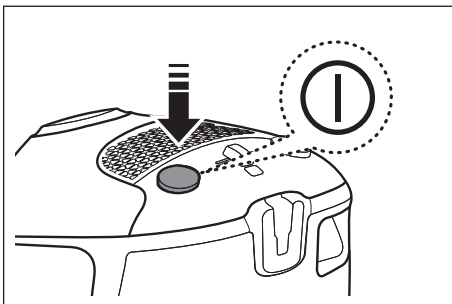

FILTER ÜBERPRÜFEN

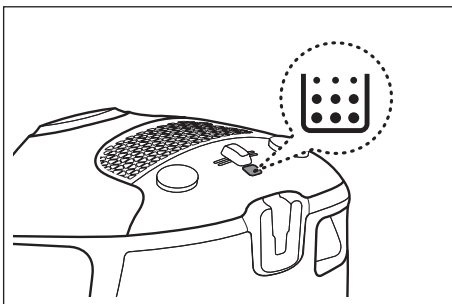

Wenn das Signal "Filter überprüfen" rot aufleuchtet, überprüfen Sie den Staubsauger und entfernen Sie, falls erforderlich, Verstopfungen in Bürste, Rohr, Schlauch oder Filter. Staubbeutel leeren und auswechseln.

LEISTUNGSSTEUERUNG

Schlauch

Um die Saugwirkung zu reduzieren, wenn Sie Decken, kleine Teppiche und andere leichte Stoffe reinigen möchten, öffnen Sie die Nebenluftöffnung, bis sie ganz geöffnet ist.

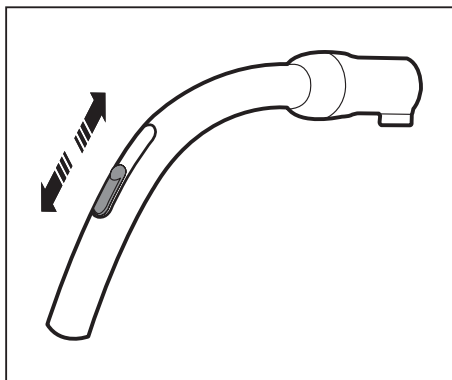

Gehäuse

Drehen Sie zur Regelung der Leistung den Schalter für die Leistungssteuerung nach rechts und links.

MIN = Für empfindliche Stoffe, z. B. Webgardinen.

MAX = Für harten Untergrund und stark verschmutzte Teppiche.

Schwach ← ||||| ||||| → Stark

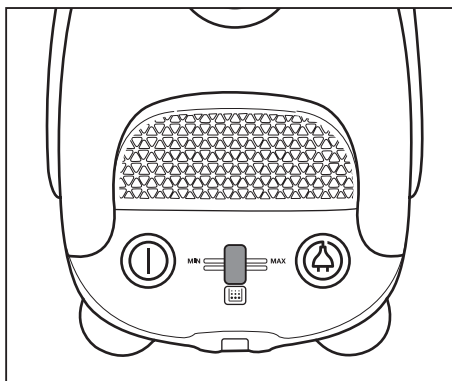
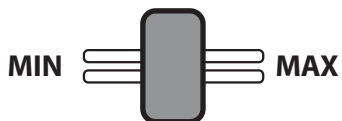

Instandhaltung

WECHSELN DES STAUBBEUTELS

Öffnen Sie den Deckel.

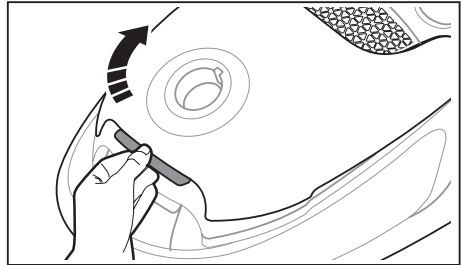

Nehmen Sie die Staubbeutelhalterung heraus.

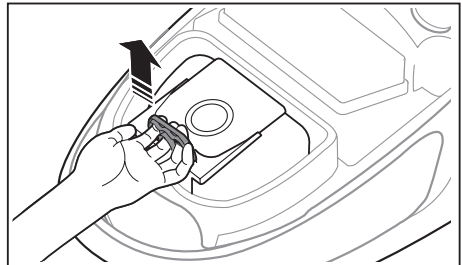

Nachdem Sie den Ring angehoben haben um den Beutel aus der Halterung zu nehmen, befestigen Sie den Karton des neuen Beutels am Ende der Staubbeutelhalterung.

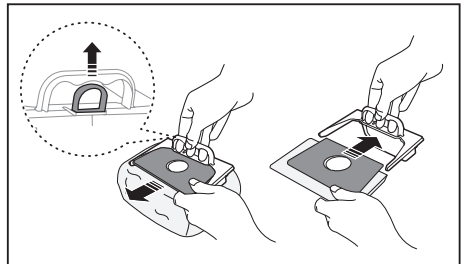

Setzen Sie die Halterung wieder in den Staubbehälter ein und schließen Sie den Deckel.

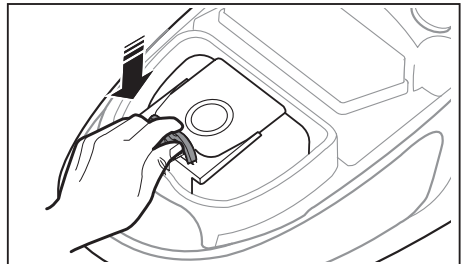

Bitte nehmen Sie den Staubbeutel nicht aus dem Behälter heraus, da dies die Saugleistung verringert.



Die Staubbeutel sind im gleichen Geschäft erhältlich, in dem Sie den Staubsauger gekauft haben, oder bei einem Samsung Händler in Ihrer Nähe.

REINIGUNG DES MOTORFILTERS

Ziehen Sie die Halterung des Motorfilters heraus.

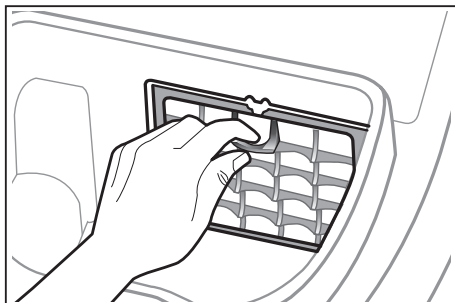

Entfernen Sie den Filter aus der Halterung.

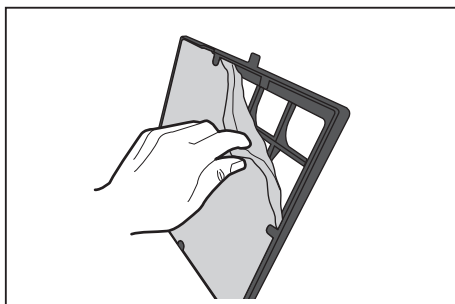

Schütteln Sie den Filter um ihn zu reinigen.

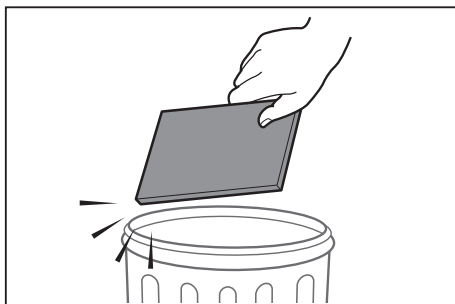

Geben Sie den Filter in die Halterung und bringen Sie die Halterung an.

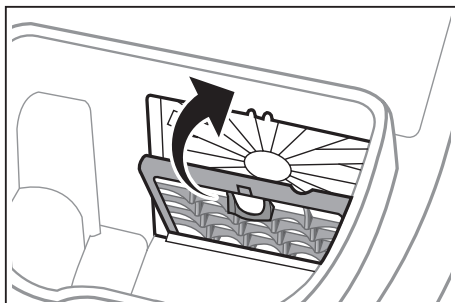

REINIGUNG DES ENTLÜFTUNGSFILTERS

Nehmen Sie den Entlüftungsfiter heraus.

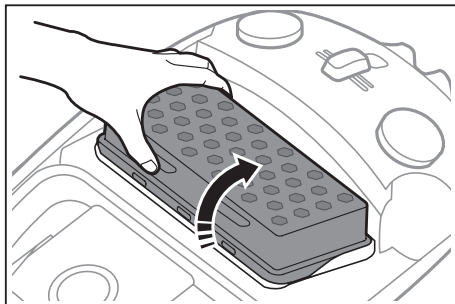

Schütteln Sie den Filter um ihn zu reinigen.

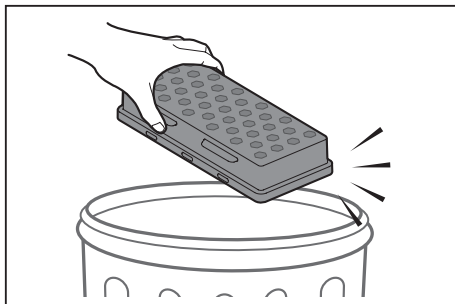

Installieren Sie den Entlüftungsfiter.

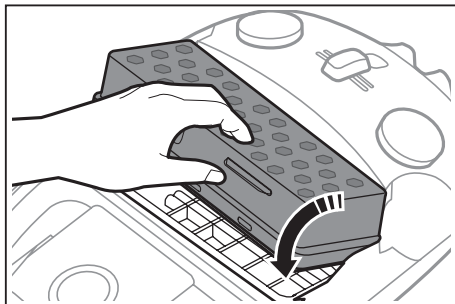

- Wechseln Sie den Filter 1 bis 2 Mal pro Jahr.
- Wenn die Saugkraft deutlich längerfristig verringert ist oder der Staubsauger ungewöhnlich überhitzt ist, reinigen Sie den Entlüftungsfiter. Wenn sich das Problem durch Reinigen nicht lösen lässt, wechseln Sie den Entlüftungsfiter aus.



- Ersatzfilter sind bei einem Samsunghändler in Ihrer Nähe erhältlich.
- Der Filter darf nicht gewaschen werden.

REINIGUNG DES ZYKLONFILTERS (Wahl)

Entfernen Sie den Griff und das Rohr vom Zyklonfilter.

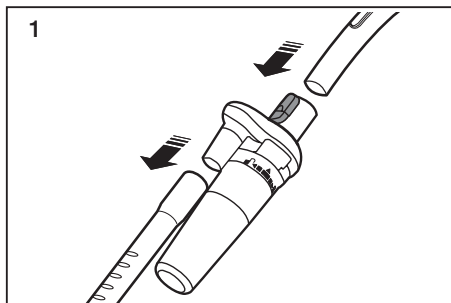

Drehen Sie den Staubbehälter gegen den Uhrzeigersinn und ziehen Sie ihn heraus.

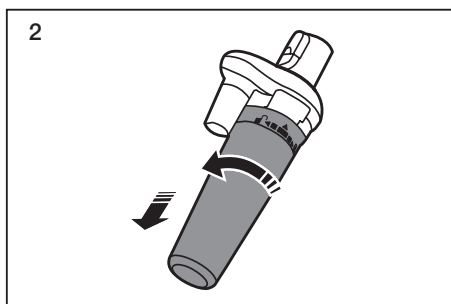

Drehen Sie das Gitter und nehmen Sie es heraus.

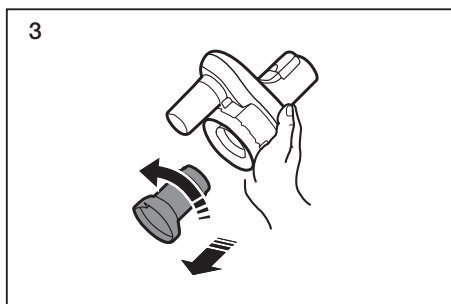

Reinigen Sie das Gehäuse des Zyklonfilters.

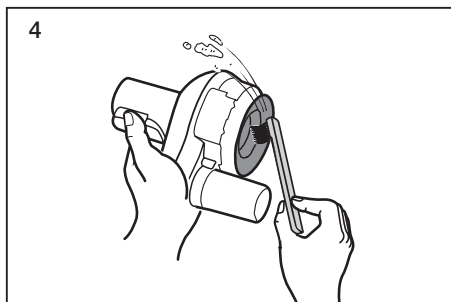

Reinigen Sie den Staubbehälter und das Gitter mit Wasser.

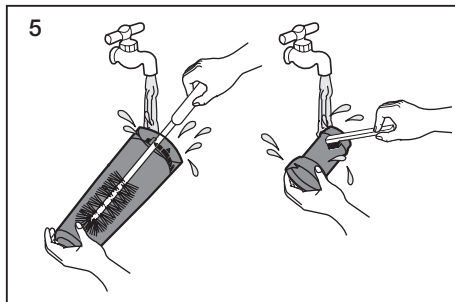

Lassen Sie den Staubbehälter und das Gehäuse im Schatten ganz trocknen.

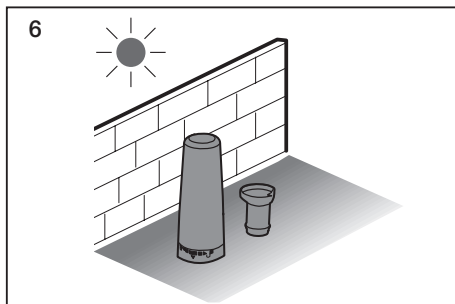

Nehmen Sie den Staubbehälter heraus in dem Sie den Griff anheben.

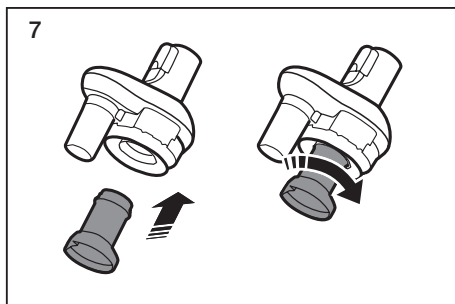

Setzen Sie den Staubbehälter ein und drehen Sie ihn im Uhrzeigersinn.

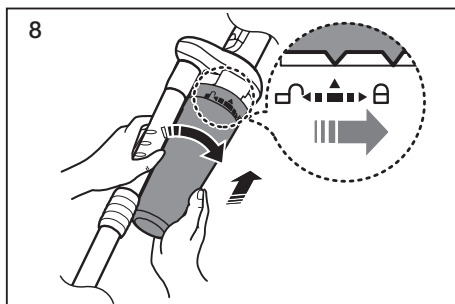

Der Zyklonfilter muss beim Saugen unbedingt benutzt werden.

VERWENDUNG DER BÜRSTEN

Zweifach-Bürste

Stellen Sie den Hebel je nach Bodenbelag um.



Teppichreinigung

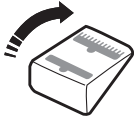

Fußbodenreinigung

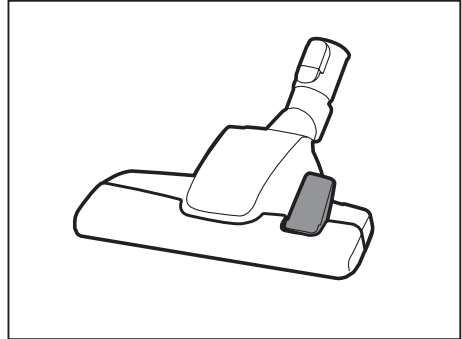

Entfernen Sie ggf. alle Verstopfungen im Einlass.

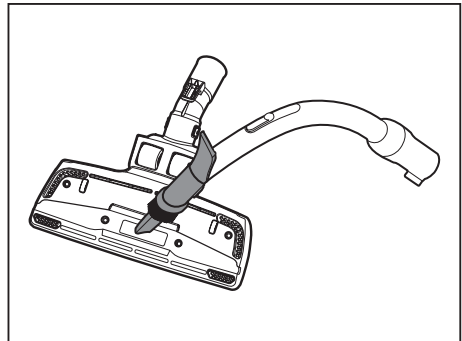

Haustierbürste (Wahl)

Zur Besseren Aufnahme von Haustierhaaren und Teppichfasern.
Häufiges Saugen von Haustierhaaren oder Fell kann die Drehgeschwindigkeit der Bürste verlangsamen, da sich Haare um die Lauftrommel gewickelt haben können. Sollte dies der Fall sein, reinigen Sie die Lauftrommel gründlich.

Drehen Sie den Schalter, um die Bürste im Uhrzeigersinn herauszunehmen.

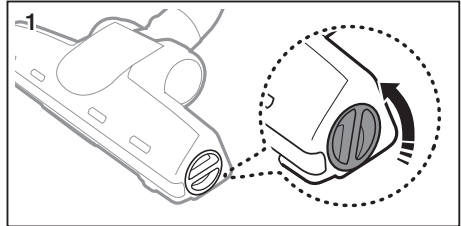

Säubern Sie die Bürste.

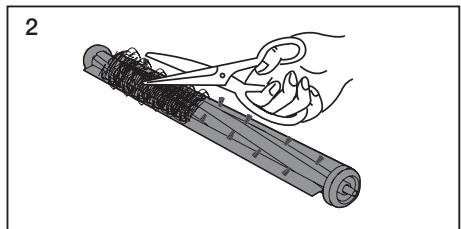

Drehen Sie den Schalter im Uhrzeigersinn.

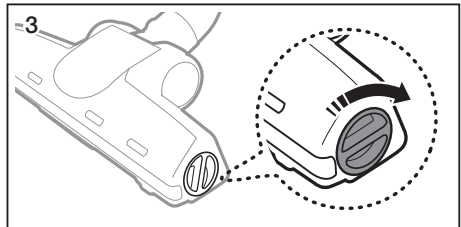

Masterparkettbürste (Wahl)

Reinigt große Flächen.
Entfernen Sie ggf. alle Verstopfungen im Einlass.

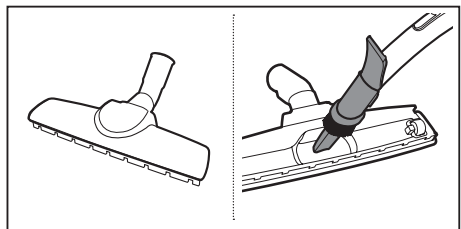

Fehlerbehebung

PROBLEM	LÖSUNG
Der Motor startet nicht.	<ul style="list-style-type: none">• Überprüfen Sie Kabel, Stecker und Steckdose.• Lassen Sie das Gerät abkühlen.
Die Saugkraft nimmt allmählich ab.	<ul style="list-style-type: none">• Suchen Sie nach Verstopfungen, und entfernen Sie sie ggf.
Das Kabel wird nicht vollständig eingezogen.	<ul style="list-style-type: none">• Ziehen Sie das Kabel 2 bis 3 m heraus, und drücken Sie den Knopf der Kabelaufwicklung nach unten.
Der Sauger nimmt keinen Schmutz auf.	<ul style="list-style-type: none">• Überprüfen Sie den Schlauch, und ersetzen Sie ihn ggf.
Saugleistung gering oder abnehmend.	<ul style="list-style-type: none">• Überprüfen Sie die Filter, und reinigen Sie sie ggf. wie in diesem Handbuch beschrieben. Wenn die Filter nicht mehr verwendbar sind, ersetzen Sie sie durch neue.
Überhitzung des Gehäuses.	<ul style="list-style-type: none">• Überprüfen Sie die Filter. Reinigen Sie sie ggf. wie in diesem Handbuch beschrieben.
Statische Entladungen.	<ul style="list-style-type: none">• Reduzieren Sie die Saugleistung.• Können auch dann auftreten, wenn die Raumluft sehr trocken ist. Lüften Sie den Raum, damit die Luftfeuchtigkeit sich normalisiert.

Dieses Gerät ist folgendermaßen zertifiziert:

EMV-Direktive: 2004/108/EC

Niederspannungsrichtlinie: 2006/95/EC

Produktblatt

[Deutsch]

Gemäß der delegierten Verordnung (EU) Nr. 665/2013 und 666/2013

A	Lieferant	Samsung Electronics., Co. Ltd							
B	Modell	SC15F30WG	SC15F30WH	SC15F30WJ	SC15F30WL	SC07F30WG	SC07F30WH	SC07F30WJ	SC07F30WL
C	Energiesparklasse	E			A				
D	Jährlicher Energieverbrauch (kWh/Jhr)	52			28				
E	Leistungsklasse Staubsauger für Teppichböden	C			D				
F	Leistungsklasse Staubsauger für Hartböden	C			A				
G	Staubemissionsklasse	A			A				
H	Lärmpegel (dBA)	78			77				
I	Bemessleistung (W)	1350			650				
J	Typ	Staubsauger zum allgemeinen Gebrauch							

1) Jährlicher Energieverbrauch (kWh pro Jahr) basierend auf 50 Reinigungsvorgängen.

Der jährliche Energieverbrauch hängt von der Nutzungsweise des Gerätes ab.

2) Die Messung des Stromverbrauchs und der Leistung erfolgt auf Grundlage der in EN 60312 - 1 und EN 60704 beschriebenen Methoden.

Notizen



Falls sie Fragen oder Anregungen zu samsung-Produkten haben,
wenden sie sich bitte an den samsung-kundendienst.

01805 - SAMSUNG (726-7864 € 0,14/min)

www.samsung.de



SC15F30*-Serie

Stofzuiger gebruiksaanwijzing

- * Lees voor gebruik de gebruiksaanwijzing aandachtig door.
- * Uitsluitend voor gebruik binnenshuis.

Nederlands

imagine the possibilities

Hartelijk dank voor uw aankoop van een Samsung product.

SAMSUNG

Inhoud

UW STOFZUIGER

06

VOORDAT U DE STOFZUIGER GEBRUIKT

- 07 Montage
- 08 Het gebruik van accessoires

07

GEBRUIK VAN DE STOFZUIGER

- 10 Netsnoer
- 10 ON/OFF
- 10 Filter controleren
- 11 Instellen zuigkracht

10

ONDERHOUD

- 12 Stofzak vervangen
- 13 Motorfilter reinigen
- 14 Uitlaatfilter reinigen
- 15 Cyclonisch filter reinigen (Optioneel)
- 17 Onderhoud vloeraccessoires

12

PROBLEMEN OPLOSSEN

19

Veiligheidsinformatie

VEILIGHEIDSINFORMATIE



- Lees voor gebruik deze gebruiksaanwijzing aandachtig door en bewaar deze voor latere raadpleging.



- Deze gebruiksaanwijzing is gemaakt voor diverse modellen. De kenmerken van uw stofzuiger kunnen dus enigszins afwijken van de beschrijving in deze handleiding.

LET OP/ GEBRUIKTE WAARSCHUWINGSSYMBOLEN

	Geeft een risico op overlijden of ernstig letsel aan.
	Geeft een risico op persoonlijk letsel of materiële schade aan.

OVERIGE GEBRUIKTE SYMBOLEN

	Geeft aan wat u NIET moet doen.
	Geeft aan wat u WEL moet doen.
	Geeft aan dat u de stekker uit het stopcontact moet trekken.



Deze stofzuiger is alleen bedoeld voor huishoudelijk gebruik.

Gebruik deze stofzuiger niet voor het opzuigen van bouwafval of puin.

Om ophoping van fijne stofdeeltjes in de filters te voorkomen dient u deze regelmatig te reinigen.

Gebruik deze stofzuiger nooit als een van de filters verwijderd is.

Het negeren van deze instructies kan persoonlijke letsel of schade aan de stofzuiger veroorzaken. Ook uw garantie kan hierdoor komen te vervallen.

Opmerkingen over het energielabel

- De opgegeven energie-efficiëntieklasse en reinigingsklasse voor tapijt kunnen worden bereikt met de meegeleverde 2-standenborstel.
- Wanneer de harde vloer verbindingen of naden heeft, gebruikt u de meegeleverde "Ecoborstel voor harde vloeren". Deze borstel is zodanig ontworpen dat wordt voldaan aan de energie-efficiëntie- en prestatieklasse voor harde vloeren met verbindingen of naden.
- De waarden op het energielabel zijn bepaald aan de hand van het beschreven meetproces (overeenkomstig EN60312 - 1).



BELANGRIJKE VEILIGHEIDSVOORSCHRIFTEN

ALGEMEEN

- Lees alle instructies aandachtig door. Controleer, voordat u het apparaat aanzet, of de netspanning van uw elektriciteitsinstallatie overeenkomt met de spanning die op de onderkant van de stofzuiger vermeld staat.
- **WAARSCHUWING:** Gebruik de stofzuiger niet op natte vloeren en kleden. Zuig nooit water op.
- Gebruik door kinderen of gebruik in de buurt van kinderen alleen onder scherp toezicht. Sta niet toe dat de stofzuiger als speelgoed wordt gebruikt. Laat de stofzuiger nooit aanstaan zonder toezicht. Gebruik de stofzuiger uitsluitend voor de in deze handleiding beschreven gebruiksdoeleinden.
- Gebruik de stofzuiger niet zonder stofzak.
Voor een optimale zuigkracht dient u de stofzak te vervangen voordat deze vol is.
- Gebruik de stofzuiger niet voor het opzuigen van lucifers, warme as of sigarettenpeuken. Houd de stofzuiger uit de buurt van kachels en andere warmtebronnen. Warmte kan de plastic onderdelen van het apparaat vervormen en de kleuren ervan aantasten.
- Voorkom het opzuigen van harde, scherpe voorwerpen waardoor onderdelen van de stofzuiger beschadigd kunnen raken.
Niet op de slang staan. Plaats geen voorwerpen op de slang. Zorg dat de zuigmond en het luchtuitleatrooster niet verstopt raken.
- Alvorens de stekker uit het stopcontact te trekken moet het apparaat eerst met de aan-uitknop worden uitgezet. Trek eerst de stekker uit het stopcontact voordat u de stofzak verwijderd. Om schade te voorkomen dient u de stekker vast te pakken en uit het stopcontact te halen. Niet aan het snoer trekken.
- Dit apparaat kan gebruikt worden door kinderen vanaf 8 jaar en ouder en door mensen met beperkte lichamelijke, zintuiglijke

of verstandelijke vermogens of door mensen met gebrek aan ervaring en kennis, indien zij onder toezicht staan of instructies voor een veilig gebruik van het apparaat hebben ontvangen en de bijbehorende risico's begrijpen. Kinderen mogen niet met het apparaat spelen. Reiniging en onderhoud mogen niet zonder toezicht door kinderen worden uitgevoerd.

- Kinderen dienen onder toezicht te worden gehouden om te voorkomen dat ze met het apparaat gaan spelen.
- Vóór reiniging en onderhoud van het apparaat dient u eerst de stekker uit het stopcontact te trekken.
- Het gebruik van verlengsnoeren wordt afgeraden.
- Als uw stofzuiger niet goed functioneert, dient u het apparaat uit te zetten en contact opnemen met een erkende servicepartner.
- Om gevaarlijke situaties te voorkomen dienen beschadigde snoeren te worden vervangen door de fabrikant, een servicepartner of een vergelijkbaar bevoegd persoon.
- Gebruik nooit de slang om de stofzuiger te dragen. Gebruik hiervoor het handvat van het apparaat.
- Haal de stekker uit het stopcontact als u de stofzuiger niet gebruikt.
Zet het apparaat uit voordat u de stekker uit het stopcontact trekt.

Uw stofzuiger

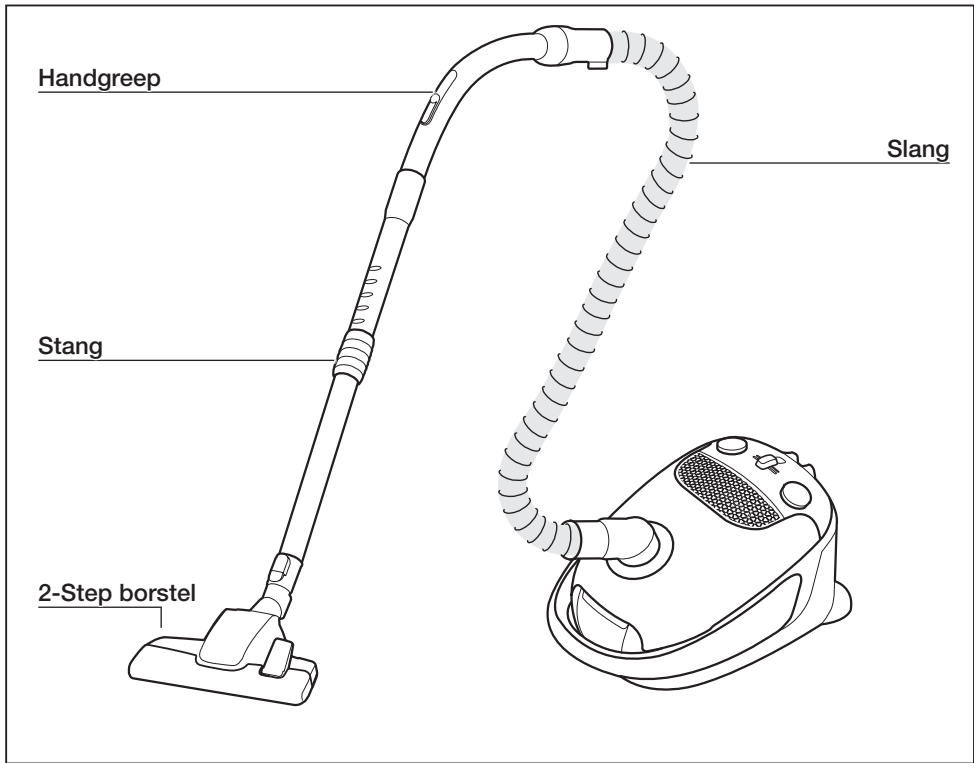

OPTIE (Afhankelijk van het model) *

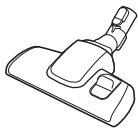

2-Step borstel *

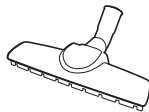

Master-parketborstel *

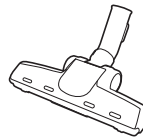

Huisdierborstel *



Cyclonisch filter *

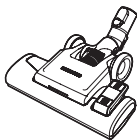

2-Step borstel *

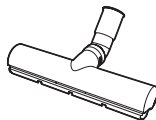

Ecoborstel voor harde vloeren *



3-in-1-accessoire *



Stang *

Voordat u de stofzuiger gebruikt

MONTAGE

Slang aansluiten

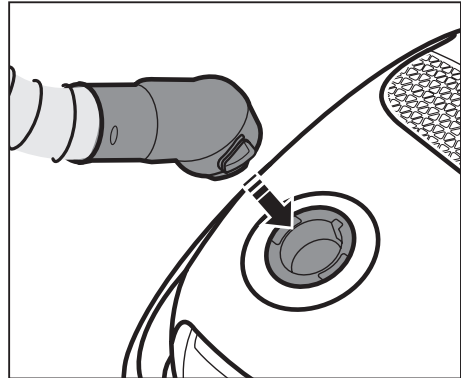

Handgreep en slang aansluiten

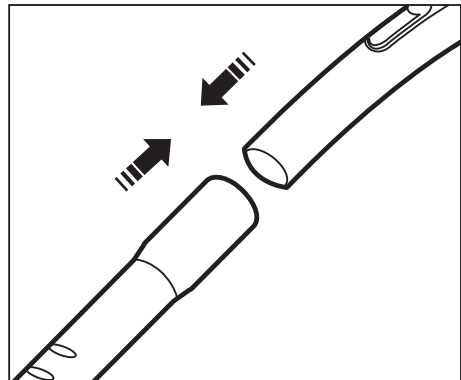

Borstel aansluiten

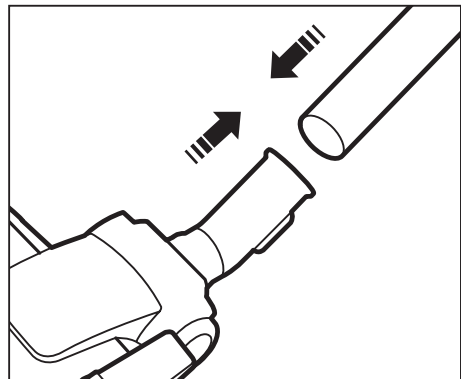

HET GEBRUIK VAN ACCESSOIRES

Accessoires (Optioneel)

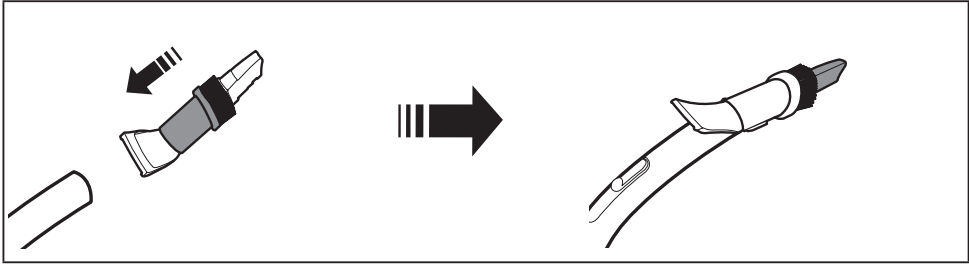

Zuigmond voor kieren - Voor het reinigen van vouwen, kieren en hoeken.

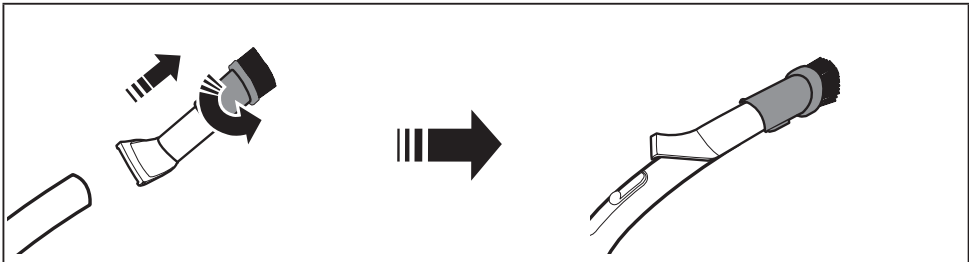

Stofborstel - Voor het reinigen van lijstwerk, inkepingen, etc.

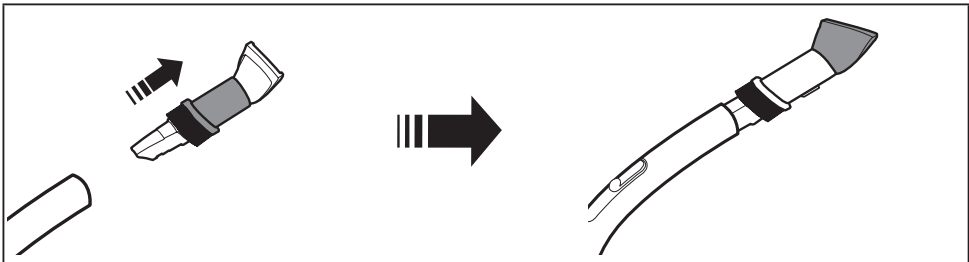

Bekledingszuigmond - Voor het reinigen van meubels en textiel.

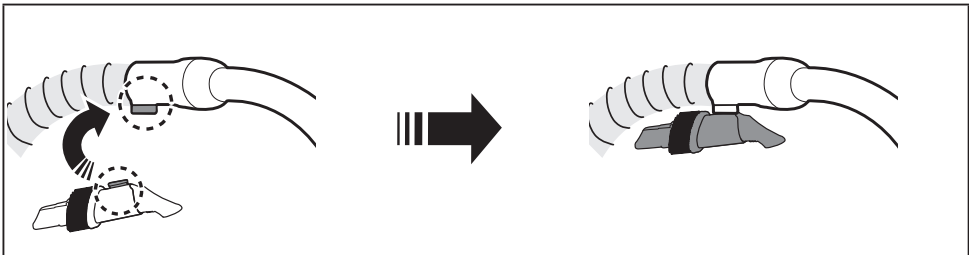

Bevestig het accessoire na gebruik aan de handgreep.

Stang (Optioneel)

De lengte van de stang kan worden aangepast met behulp van de verstelknop op het midden van de telescopische stang.

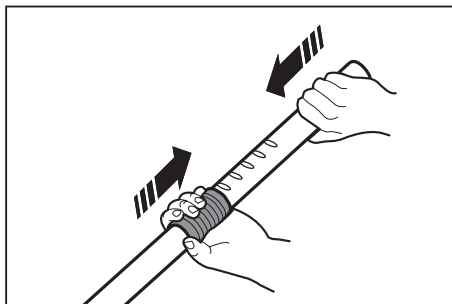

Bevestig na gebruik de vloerzuigmond op de houder

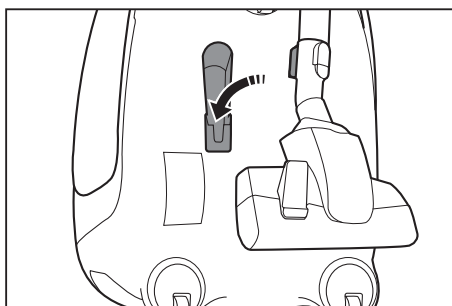
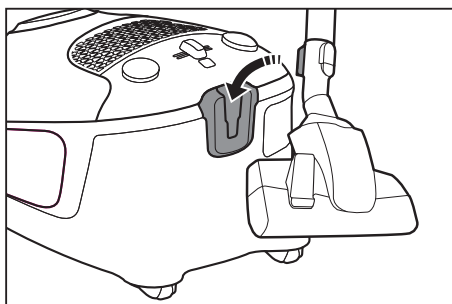

Gebruik van de stofzuiger

NETSNOER

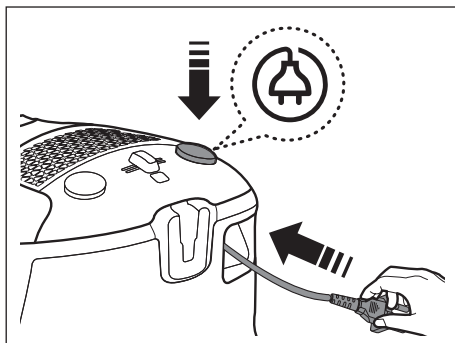
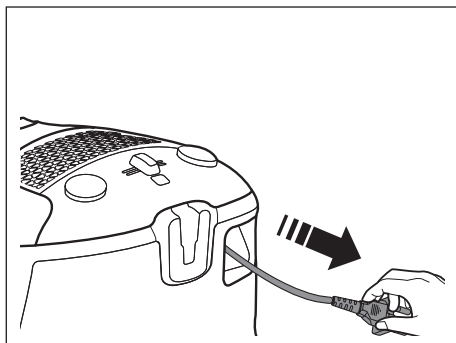

Trek niet aan het snoer, maar aan de stekker zelf om de stekker uit het stopcontact te halen.

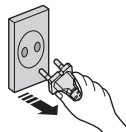

ON/OFF

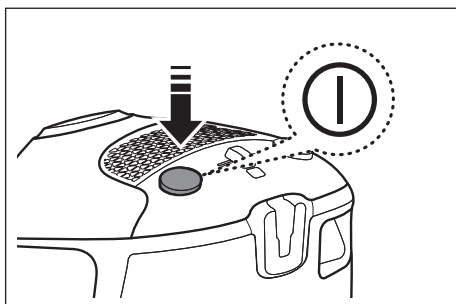

FILTER CONTROLEREN

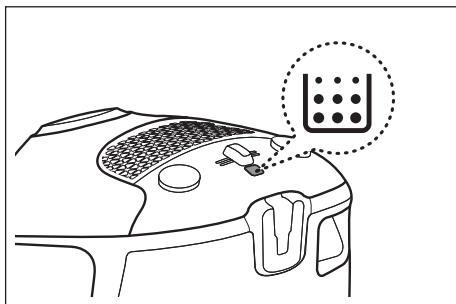

Als het controlelampje voor het filter op rood staat, dient u borstels, stangen, slangen en filters te controleren op mogelijke verstopping en de oorzaak ervan te verwijderen. Indien nodig stofzak legen en vervangen.

INSTELLEN ZUIGKRACHT

Op de slang

Voor het reinigen van kleden, matjes en andere dunne stoffen kunt u de luchtopening op de slang open duwen.

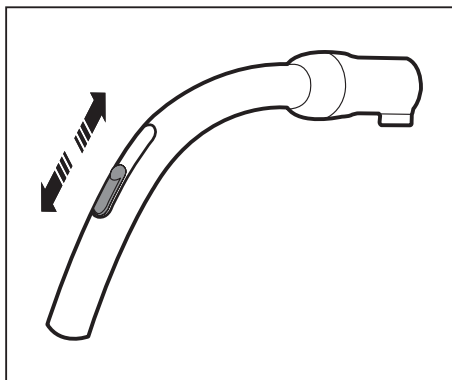

Op het apparaat

Door de schuifknop naar links of naar rechts te bewegen kunt u de zuigkracht regelen.

MIN = Voor kwetsbare stoffen, zoals vitrages.

MAX = Voor harde vloeren en sterk vervuild tapijt.

Zwak ← |||| |||| → Sterk

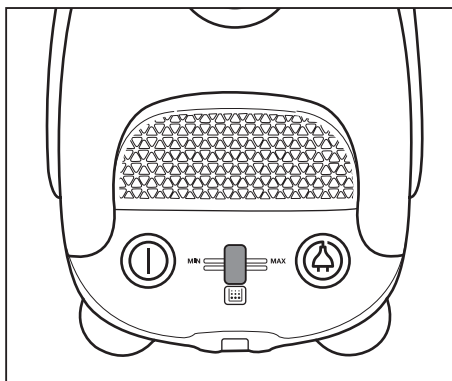
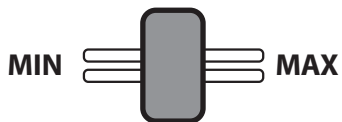

Onderhoud

STOFZAK VERVANGEN

Open het deksel.

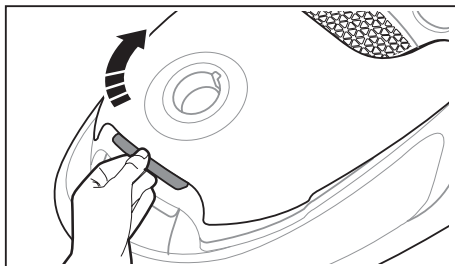

Verwijder de stofzakhouder.

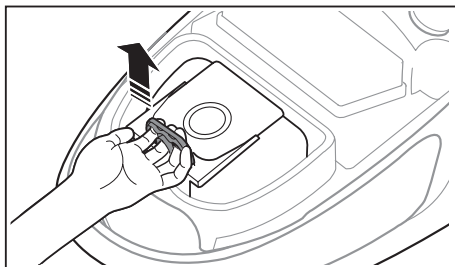

Trek vervolgens het ringetje omhoog om de zak van de houder los te maken. Duw de kartonnen bovenkant van een nieuwe stofzak tegen de achterkant van de houder aan.

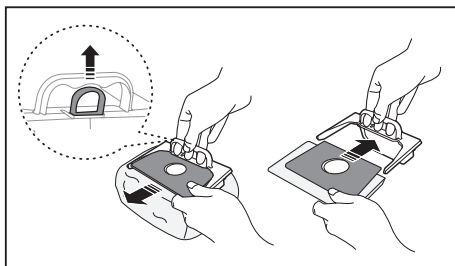

Plaats de houder terug in het stofvak en sluit het deksel.

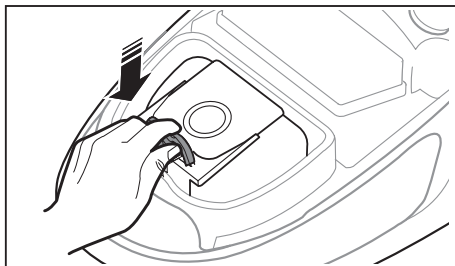

 Plaats de stofzak niet buiten het stofvak. Dit resulteert in een lagere zuigkracht.

 Stofzakken zijn te koop in de winkel waar u deze stofzuiger heeft gekocht of bij uw lokale Samsung dealer.

MOTORFILTER REINIGEN

Verwijder de houder van het motorfilter.

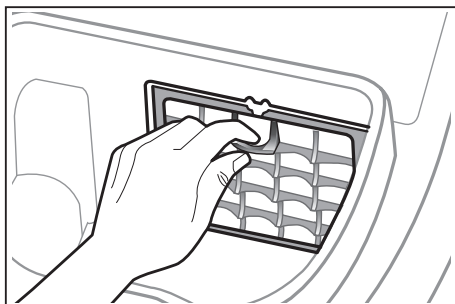

Haal het filter uit de houder.

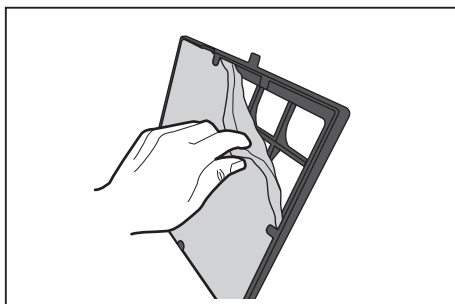

Schud het filter schoon.

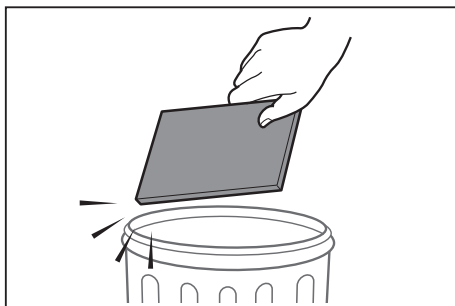

Doe het filter terug in de houder en plaats de houder in het apparaat.

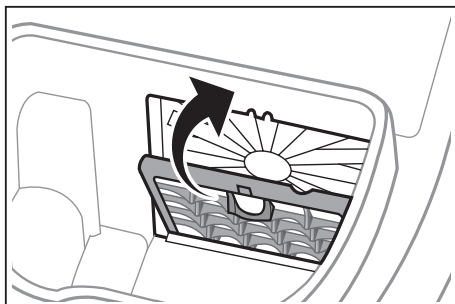

UITLAATFILTER REINIGEN

Verwijder het uitlaatfilter.

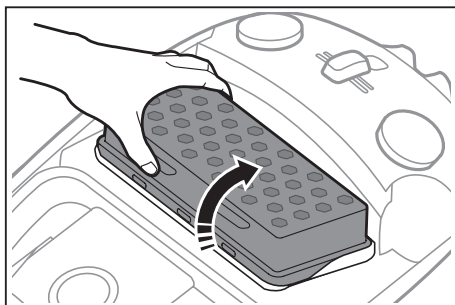

Schud het filter schoon.

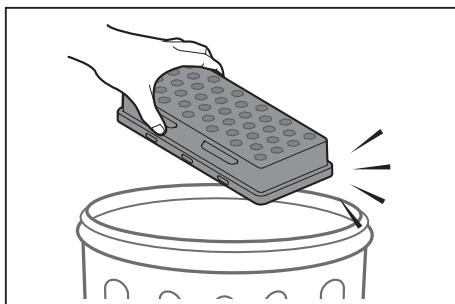

Plaats het uitlaatfilter in het apparaat.

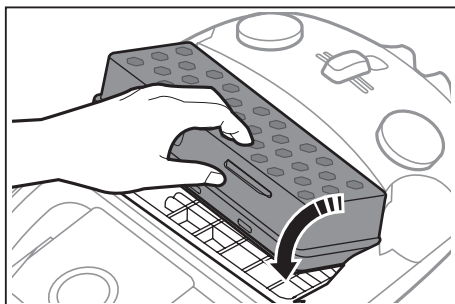

- Vervang het filter 1 à 2 keer per jaar.
- Als de zuigkracht langdurig en duidelijk merkbaar terugloopt, of als de stofzuiger oververhit raakt, dient het uitlaatfilter te worden gereinigd. Vervang het uitlaatfilter als reinigen alleen niet voldoende is.
- Vervangfilters zijn verkrijgbaar bij uw lokale Samsung dealer.



- Was nooit filters.

CYCLONISCH FILTER REINIGEN (OPTIONEEL)

Maak de handgreep en de stang los van het cyclonische filter.

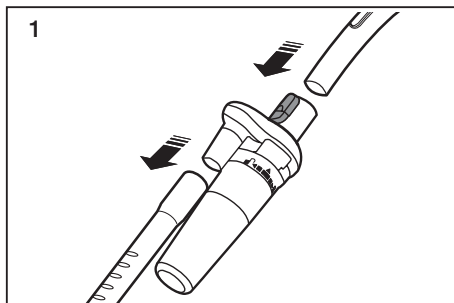

Draai het stofbakje tegen de richting van de klok in en trek het los.

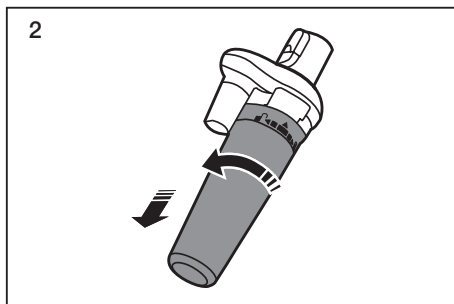

Draai het rooster en haal het eruit.

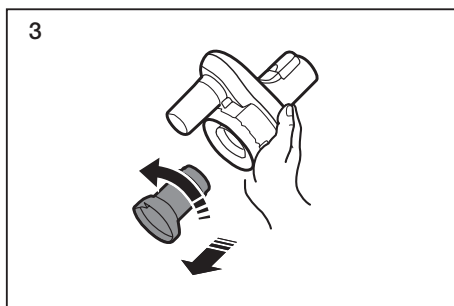

Reinig het filterhuis.

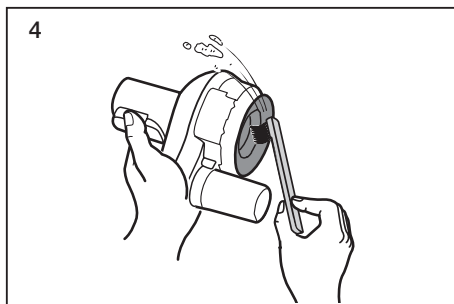

Reinig het stofbakje en het rooster met water.

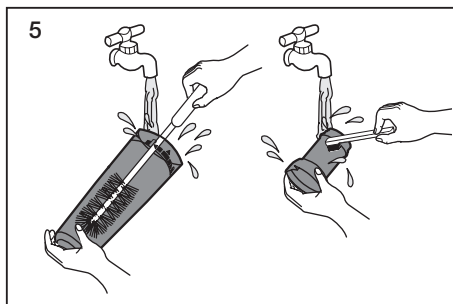

Laat het stofbakje en het filterhuis in de schaduw drogen tot deze helemaal droog zijn.

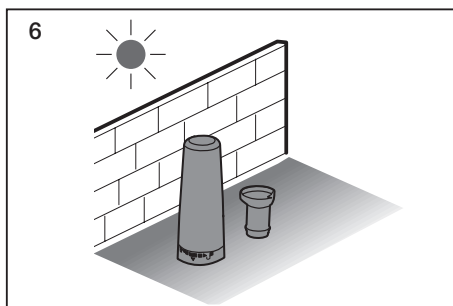

Haal het stofbakje eruit door de handgreep omhoog te doen.

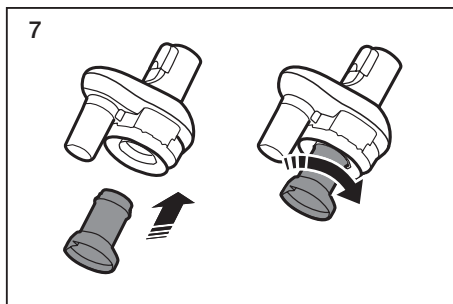

Zet het stofbakje terug en draai deze vast met de wijzers van klok mee.

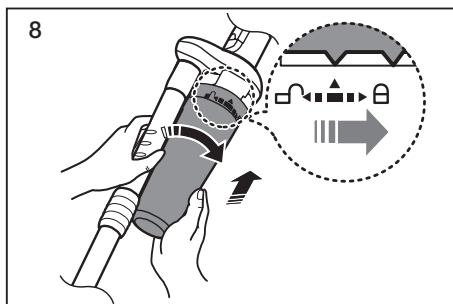

Het cyclonische filter moet tijdens het stofzuigen altijd gebruikt worden.

ONDERHOUD VLOERACCESSOIRES

2-Step Borstel

Pas de hoogte van de vloerzuigmond aan aan het type vloer.



Tapijten

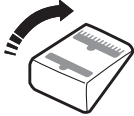

Gladde vloeren

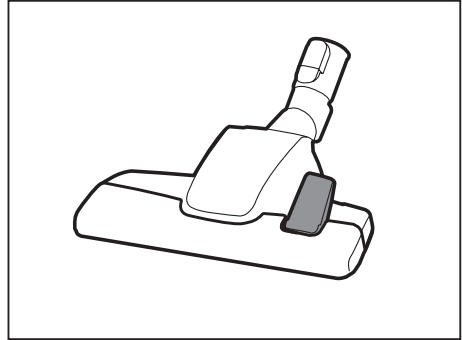

Verwijder al het vuil als de vloerzuigmond verstopt is.

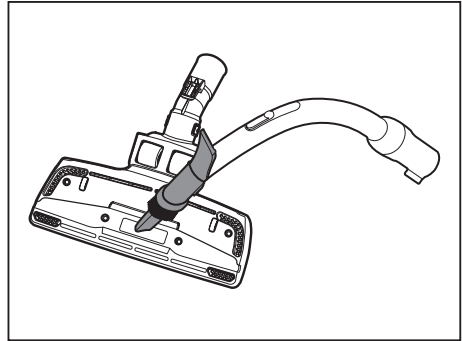

Huisdierborstel (Optioneel)

Voor het efficiënt verwijderen van dierenharen en vezels uit tapijten.

Wanneer u regelmatig (dieren)haren opzuigt, kan hierdoor de draaiende werking van de borstel achteruitgaan door haren die rond de trommel gedraaid zitten. In dat geval moet u de borstel schoonmaken.

Draai de knop om de rolborstel te verwijderen tegen de wijzers van de klok in.

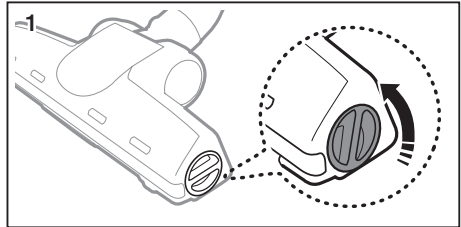

Maak de rolborstel schoon.

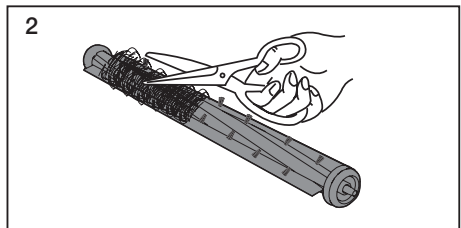

Draai de knop met de wijzers van de klok mee.

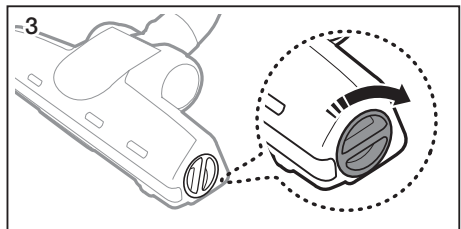

Master-parketborstel (Optioneel)

Voor het reinigen van grote oppervlakken. Verwijder al het vuil als de vloerzuigmond verstopt is.

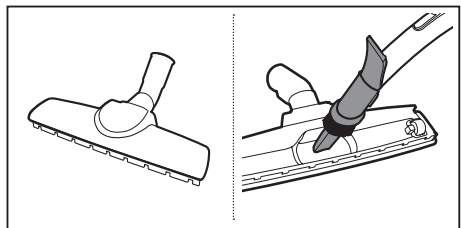

Problemen oplossen

PROBLEEM	OPLOSSING
Motor start niet.	<ul style="list-style-type: none">• Controleer het snoer, de stekker en het stopcontact.• Laat het apparaat afkoelen.
De zuigkracht neemt geleidelijk af.	<ul style="list-style-type: none">• Controleer op verstoppingen en verwijder deze.
Het snoer wordt niet volledig opgerold.	<ul style="list-style-type: none">• Trek het snoer 2 tot 3 m uit en druk op de knop voor het oprollen van het snoer.
De stofzuiger zuigt geen stof op.	<ul style="list-style-type: none">• Controleer de slang en vervang deze indien nodig.
De zuigkracht is zwak of neemt af.	<ul style="list-style-type: none">• Controleer de filters en reinig deze zoals weergegeven in de instructies, indien nodig. Als de filters zijn versleten, vervangt u ze door nieuwe filters.
Het apparaat raakt oververhit.	<ul style="list-style-type: none">• Controleer de filters en reinig deze indien nodig, zoals weergegeven in de instructies.
Er vindt ontlading van statische elektriciteit plaats.	<ul style="list-style-type: none">• Stel de zuigkracht lager in.• Dit kan ook gebeuren als de lucht in de ruimte zeer droog is. Ventileer de ruimte totdat de luchtvochtigheid normaal is.

Deze stofzuiger voldoet aan de volgende richtlijnen:

EMC richtlijn: 2004/108/EC

Veiligheidsrichtlijn laagspanning: 2006/95/EC

Productgegevens

[Nederlands]

Volgens commissieverordening (EU) nr. 665/2013 en nr. 666/2013

A	Leverancier	Samsung Electronics., Co. Ltd							
B	Model	SC15F30WG	SC15F30WH	SC15F30WJ	SC15F30WL	SC07F30WG	SC07F30WH	SC07F30WJ	SC07F30WL
C	Energie-efficiëntieklasse	E				A			
D	Jaarlijks energieverbruik (kWh/jaar)	52				28			
E	Tapijtreinigingsprestatieklasse	C				D			
F	Hardevloerenreinigingsprestatieklasse	C				A			
G	Stofheruitstootklasse	A				A			
H	Geluidsvermogensniveau (dB(A))	78				77			
I	Nominaal ingangsvermogen (W)	1350				650			
J	Type	Universele stofzuiger							

- 1) Indicatief jaarlijks energieverbruik (kWh per jaar), op basis van 50 reinigingen. Het werkelijke jaarlijkse energieverbruik hangt af van de manier waarop het apparaat wordt gebruikt.**
- 2) De metingen voor het energieverbruik en de prestaties zijn gebaseerd op de methoden in EN 60312-1 en EN 60704.**

Aantekeningen



Contact Samsung wereldwijd

Wanneer u suggesties of vragen heeft met betrekking tot Samsung producten, gelieve contact op te nemen met de consumenten dienst van Samsung.

COUNTRY	CONTACT CENTER	WEB SITE
BELGIUM	02 201 2418	www.samsung.com/be (Dutch) www.samsung.com/be_fr (French)
NETHERLANDS	0900-SAMSUNG (0900-7267864) (€ 0,10/Min)	www.samsung.com/nl
LUXEMBURG	261 03 710	www.samsung.com



Série SC15F30*

Aspirateur Manuel d'utilisation

- * Merci de lire toutes les instructions de ce manuel avant d'utiliser cet appareil.
- * Utilisation intérieure uniquement.

Français

imagine the possibilities

Merci d'avoir choisi un produit Samsung.

SAMSUNG

Sommaire

VOTRE ASPIRATEUR

06

AVANT UTILISATION

07

- 07 Montage
- 08 Montage d'un accessoire

FONCTIONNEMENT DE L'ASPIRATEUR

10

- 10 Cordon d'alimentation
- 10 Marche/Arrêt
- 10 Vérification du filtre
- 11 Réglage de la puissance

ENTRETIEN

12

- 12 Remplacement du sac à poussière
- 13 Nettoyage du filtre moteur
- 14 Nettoyage du filtre d'évacuation
- 15 Nettoyage du filtre cyclone (en option)
- 17 Entretien des brosses

DÉPANNAGE

19

Consignes de sécurité

CONSIGNES DE SÉCURITÉ



- Avant d'utiliser l'appareil, veuillez lire attentivement le présent manuel et le conserver pour référence.



- Comme les instructions suivantes se rapportent à divers modèles, les caractéristiques de votre aspirateur peuvent différer légèrement de celles décrites dans ce manuel.

SYMBOLES D'AVERTISSEMENT UTILISÉS

	Danger de mort ou risque de blessures graves.
	Indique la présence d'un risque de blessure ou de dommage matériel.

AUTRES SYMBOLES UTILISÉS

	Action à ne PAS FAIRE.
	Action à réaliser.
	Rappel que vous devez débrancher la fiche d'alimentation de la prise.



L'aspirateur est destiné uniquement à une utilisation domestique.

Ne pas utiliser l'appareil pour nettoyer des restes de chantier ou des débris.

Nettoyer régulièrement les filtres pour éviter l'accumulation de fine poussière dans ces derniers.

Ne pas utiliser l'aspirateur si un filtre a été retiré.

Le non-respect de ces consignes peut sinon se solder par des blessures, un appareil endommagé et l'invalidation de votre garantie.

Remarques sur l'étiquette énergétique

- Les classes d'efficacité énergétique et de performance de nettoyage indiquées pour la moquette peuvent être atteintes avec la brosse 2 positions fournie.
- Lorsque le sol dur présente des joints et des raccords, utilisez la brosse « Sol dur Éco » fournie afin d'atteindre les classes d'efficacité énergétique et de performance de nettoyage indiquées pour les sols durs présentant des joints et des raccords.
- Les valeurs indiquées sur l'étiquette énergétique ont été calculées conformément au procédé de mesure prescrit (conformément à la norme EN60312 - 1).

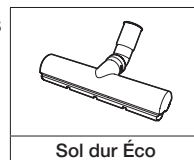

CONSIGNES DE SÉCURITÉ

GÉNÉRALITÉS

- Lire attentivement toutes les instructions. Avant de mettre en marche l'appareil, vous devez vérifier que la tension de votre installation électrique correspond avec celle indiquée sur la plaque située sous l'appareil.
- **AVERTISSEMENT** : Ne pas utiliser si les surfaces sont humides. Ne pas utiliser pour aspirer de l'eau.
- Il faut redoubler de vigilance si l'appareil est manipulé par des enfants ou en leur présence. L'aspirateur ne doit pas être utilisé comme un jouet. À aucun moment, l'appareil en marche ne doit être laissé sans surveillance. Utiliser l'appareil uniquement aux fins prévues décrites dans les instructions ci-après.
- Ne pas utiliser l'aspirateur sans un sac à poussière. Pour des performances optimales, changer le sac à poussière avant qu'il ne soit plein.
- Ne pas utiliser l'appareil pour ramasser des allumettes, braises ou des mégots de cigarette. Tenir hors de portée des poêles ou autres sources de chaleur. La chaleur peut déformer et décolorer les pièces en plastique de l'appareil.
- Veiller à ne pas aspirer d'objets pointus ou tranchants car ils pourraient endommager des pièces de l'aspirateur. Ne pas marcher sur le tuyau. Ne pas poser d'objet lourd sur le tuyau. Ne pas bloquer l'aspiration ou la ventilation.
- Arrêter l'aspirateur en appuyant sur le bouton situé sur l'appareil avant de le débrancher de la prise de courant. Retirer la fiche de la prise avant de vider le collecteur de poussière. Afin d'éviter des dommages, veiller à retirer la prise de la fiche en la tenant. Ne tirer pas sur le cordon.
- Cet appareil peut être utilisé par des enfants de plus de 8 ans, des personnes ayant des capacités physiques, sensorielles ou mentales réduites ou un manque d'expérience et de

connaissances, à condition qu'elles soient surveillées ou qu'elles aient reçues des instructions relatives à l'utilisation de l'appareil. Elles doivent savoir l'utiliser en toute sécurité et comprendre les risques associés. Les enfants ne doivent pas prendre l'appareil pour jouer avec. Le nettoyage et l'entretien ne doivent pas être réalisés par des enfants à moins d'être surveillés par un adulte.

- Les enfants doivent être surveillés afin de garantir qu'ils ne jouent pas avec l'appareil.
- Avant de nettoyer ou de procéder à une opération d'entretien, la fiche doit être retirée de la prise.
- Il est conseillé de ne pas utiliser de rallonge.
- Si votre aspirateur ne fonctionne pas correctement, mettez-le hors tension et contactez un technicien agréé.
- Si le cordon d'alimentation est endommagé, il doit être remplacé par le fabricant ou un technicien agréé par le fabricant ou encore un technicien qualifié et ce afin d'éviter tout risque.
- Ne pas transporter en tenant par le tuyau.
Utiliser pour cela la poignée située sur l'appareil.
- Débrancher l'aspirateur lorsqu'il n'est pas utilisé.
Mettre l'appareil hors tension avant de le débrancher.

Votre aspirateur

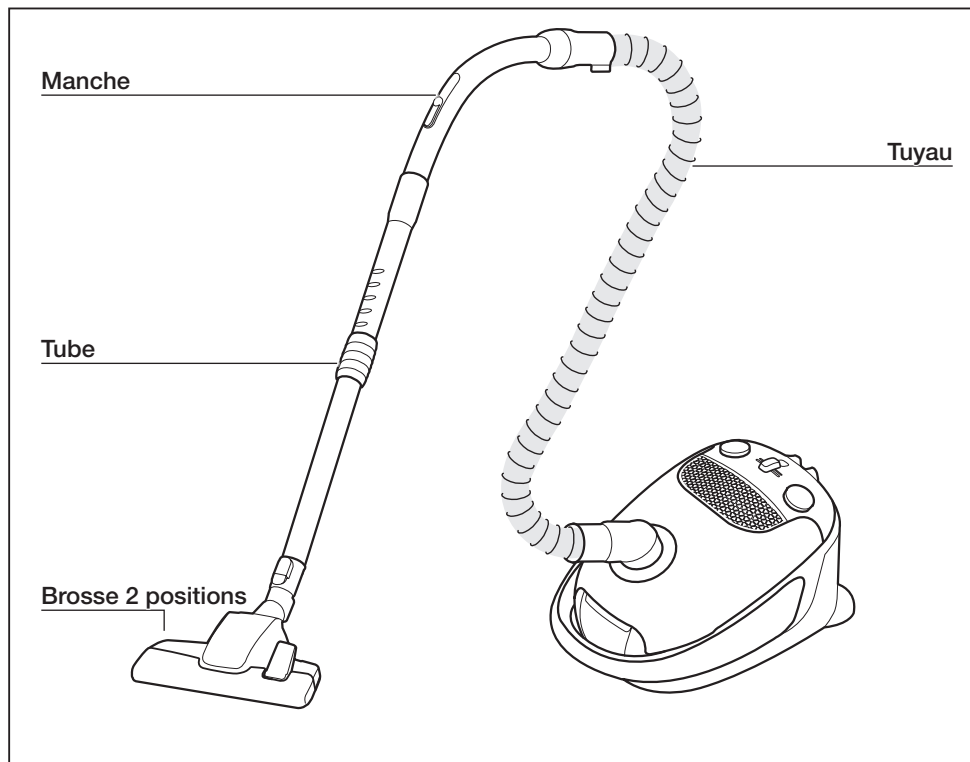

ACCESSOIRES (en fonction du modèle) *



Super Brosse
2 positions *

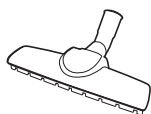

Brosse pour parquet *

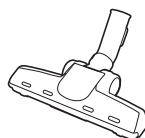

Brosse spéciale poils
d'animaux *



Filtre cyclone *



Super Brosse
2 positions *

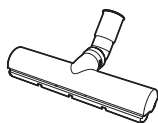

Sol dur Éco *



Accessoire 3 en 1 *



Tube *

Avant utilisation

MONTAGE

Branchez le tuyau.

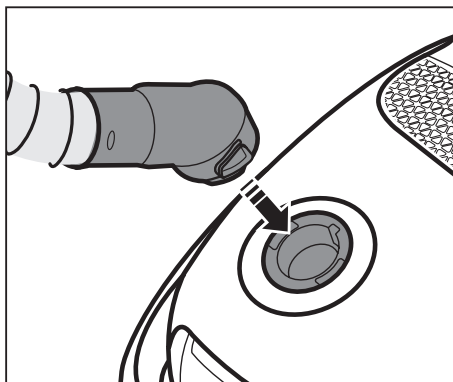

02 AVANT UTILISATION

Assemblez le manche et le tube.

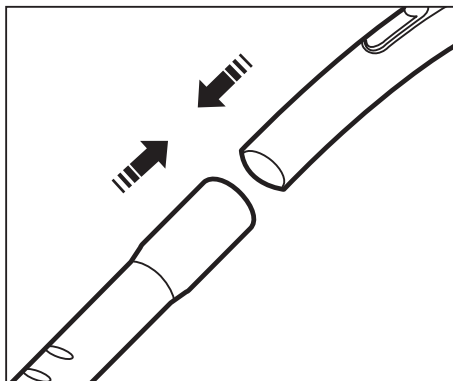

Fixez la brosse.

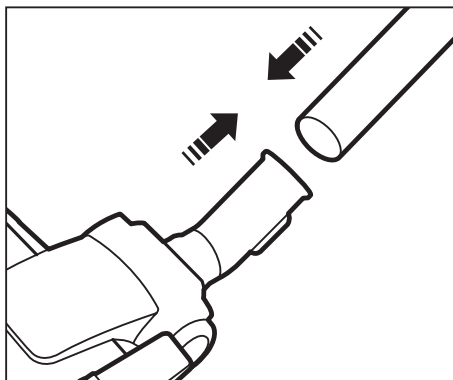

MONTAGE D'UN ACCESSOIRE

Accessoires (en option)

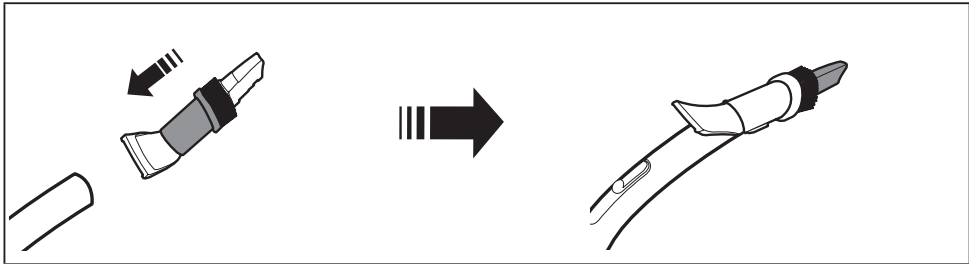

Embout plat : pour les replis, les interstices et coins.

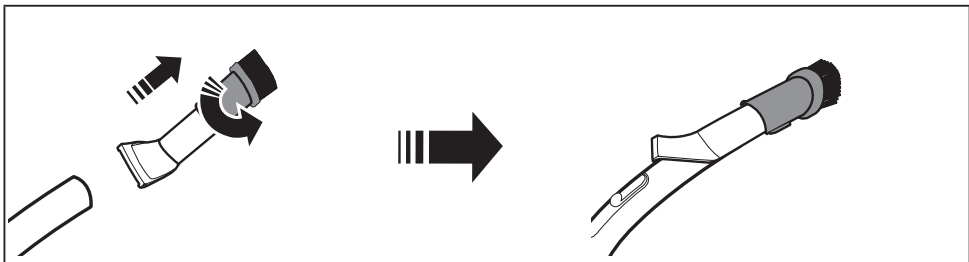

Brosse poussière : pour les moulures, objets sculptés, etc.

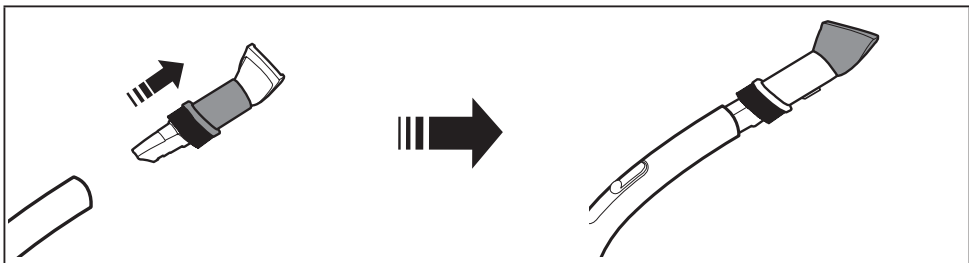

Brosse tissu : pour les meubles et tissus.

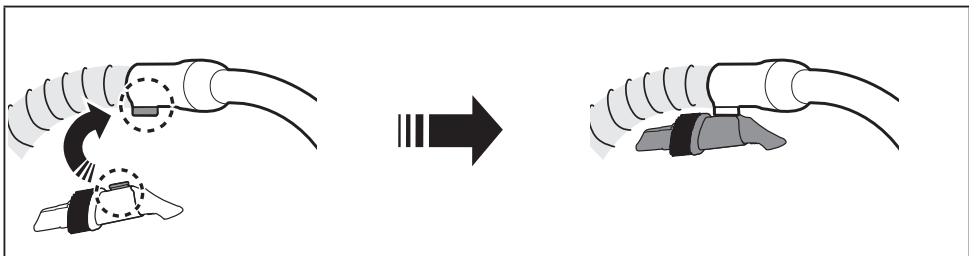

Après l'avoir utilisé, veiller à garder l'accessoire à portée.

Tube

Régler la longueur du tube en faisant glisser le bouton de réglage situé au milieu du tube télescopique.

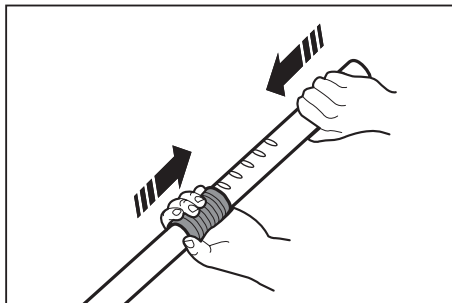

Avant de le ranger, remettez la brosse à sa place

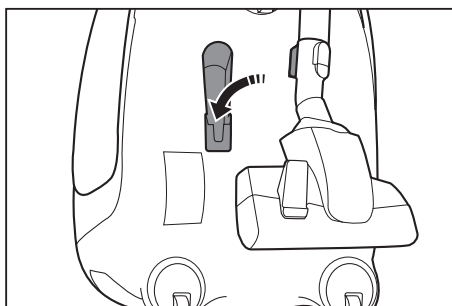
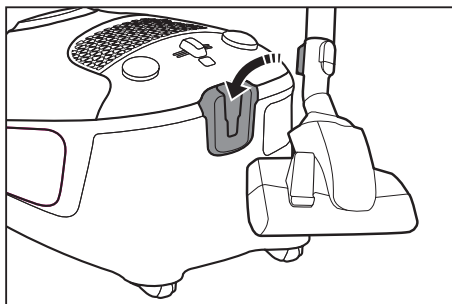

Fonctionnement de l'aspirateur

CORDON D'ALIMENTATION

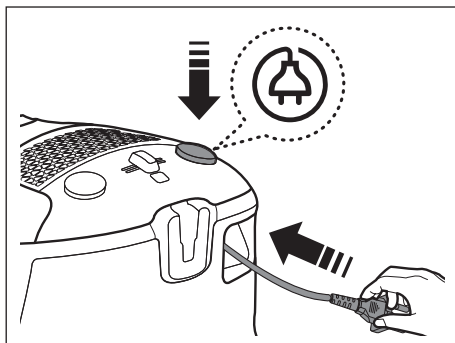
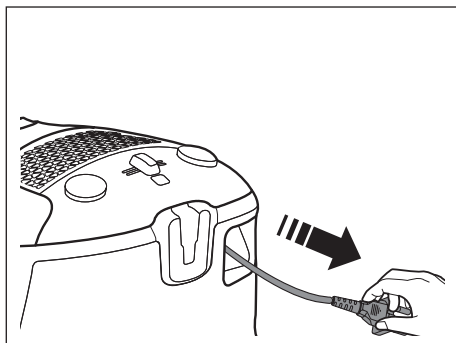

ATTENTION

Lorsque vous retirez la fiche de la prise, veillez à tirer sur la fiche et non pas le cordon.

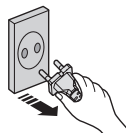

MARCHE/ARRÊT

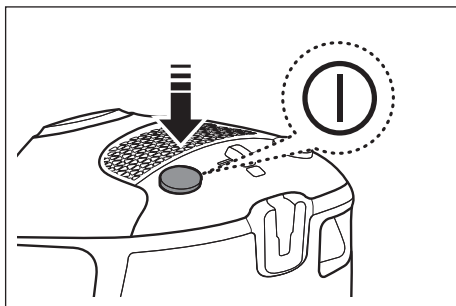

VÉRIFICATION DU FILTRE

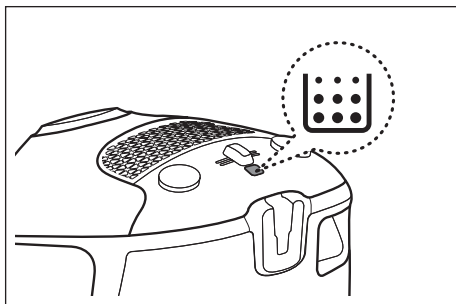

Si le voyant de contrôle du filtre passe au rouge, vous devez contrôler et ôter au besoin les éventuels obstacles qui obstruent les brosses, le manche, les tuyaux et les filtres. Videz et remplacez le sac à poussière.

RÉGLAGE DE LA PUISSANCE

Tuyau

Pour diminuer la force de l'aspiration pour des étoffes, des moquettes fines et d'autres tissu légers, poussez au niveau de l'arrivée d'air jusqu'à ce que l'orifice soit ouvert.

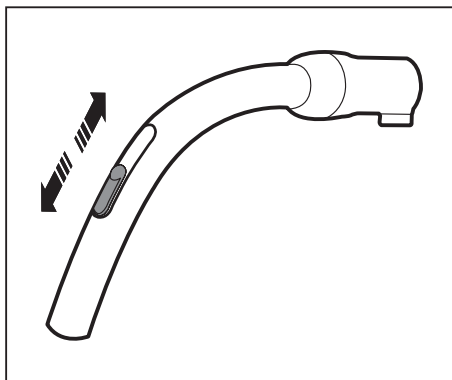

Corps

Pour régler le niveau de puissance, il suffit de glisser le bouton de gauche à droite.

MIN = pour des tissus délicats comme par exemple des rideaux.

MAX = pour des sols durs et des tapis très sales.

Faible ← ||| ||| → Fort

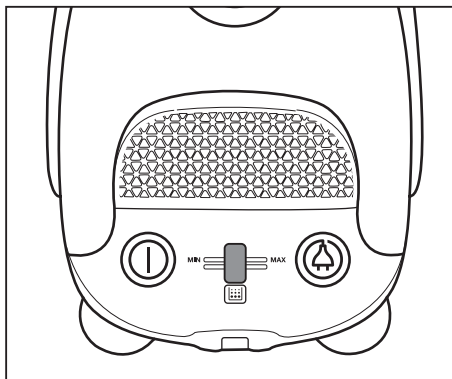
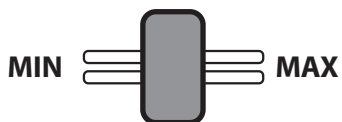

Entretien

REPLACEMENT DU SAC À POUSSIÈRE

Ouvrez la capot.

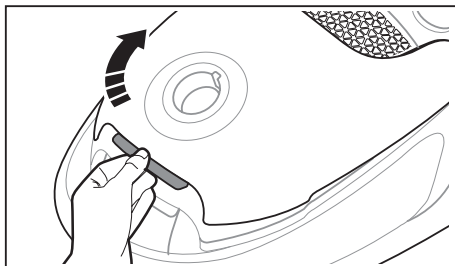

Soulevez le dispositif de retenue du sac.

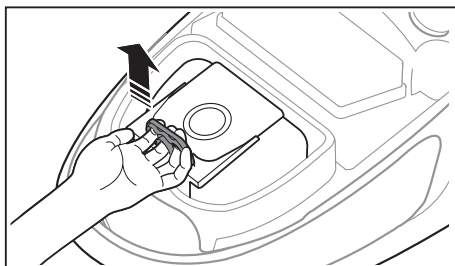

Après avoir soulevé l'anneau puis retiré le sac du support, glissez entièrement la partie en carton du nouveau sac dans le dispositif de retenue du sac à poussière.

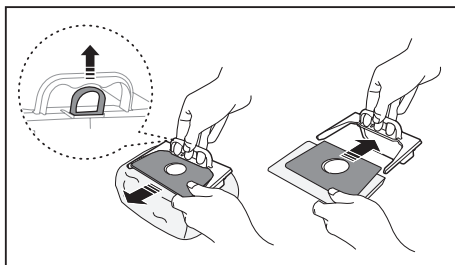

Remettez le dispositif de retenue dans le compartiment et refermez ensuite le capot.

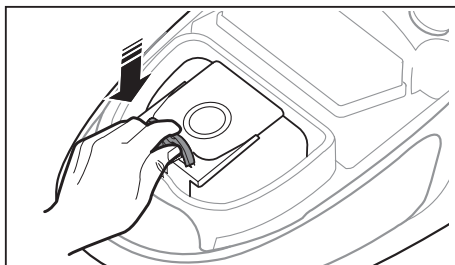

Le sac à poussière doit être dans le compartiment prévu à ce effet. Dans le cas contraire, l'aspiration va être faible.



Vous pouvez acheter les sacs à poussière dans les magasins dans lesquels vous pouvez acheter cet aspirateur ou chez votre distributeur Samsung.

NETTOYAGE DU FILTRE MOTEUR

Retirez le support du filtre moteur.

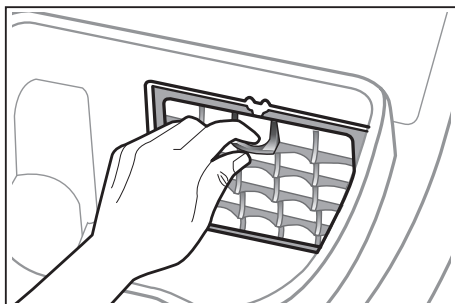

Ôtez le filtre du support.

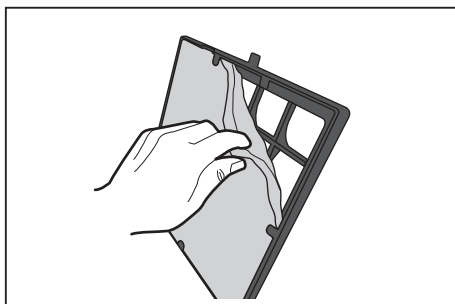

Secouez le filtre pour le nettoyer.

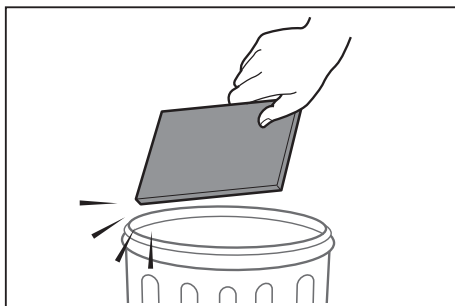

Remettez le filtre dans le support et remplacez ce dernier.

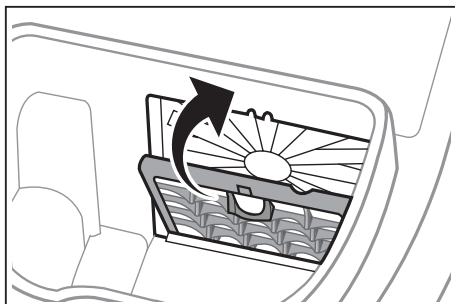

NETTOYAGE DU FILTRE D'ÉVACUATION

Soulevez et retirez le filtre d'évacuation.

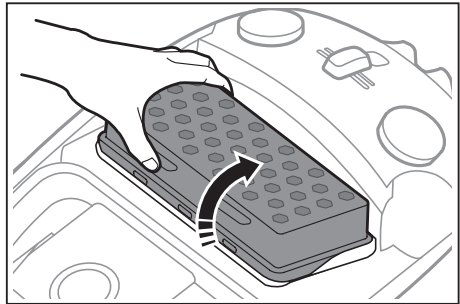

Secouez le filtre pour le nettoyer.

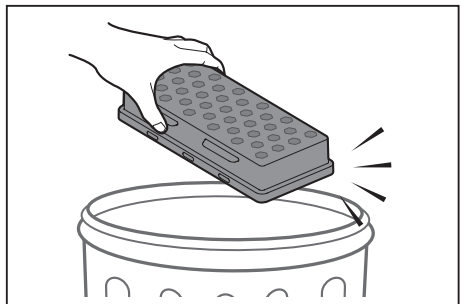

Remplacez le filtre d'évacuation.

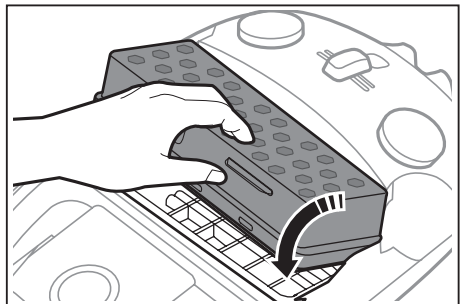

- Changez le filtre une à deux fois par an.
- Nettoyez le filtre d'évacuation lorsque l'aspiration est sensiblement moins forte sur une durée prolongée ou que l'appareil surchauffe de façon inhabituelle. Si le problème persiste encore, remplacez le filtre.



- Vous trouverez des filtres chez votre distributeur Samsung.
- Ne lavez pas le filtre.

NETTOYAGE DU FILTRE CYCLONE (EN OPTION)

Relâchez la poignée et le tube du filtre.

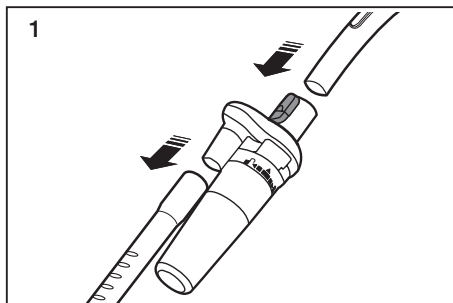

Tournez le collecteur de poussière dans le sens inverse des aiguilles d'une montre et retirez-le.

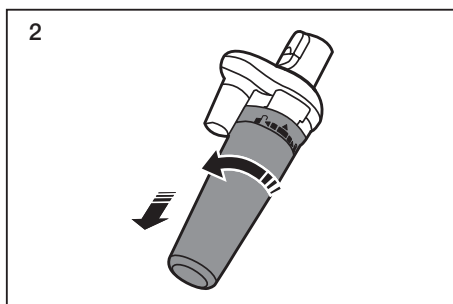

Tournez la grille et sortez-la.

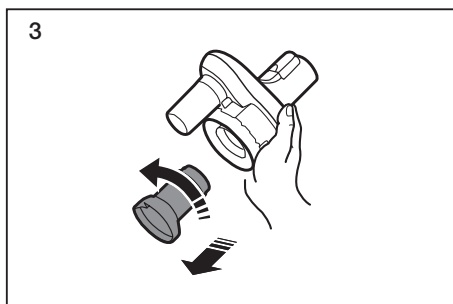

Nettoyez le corps du filtre cyclone.

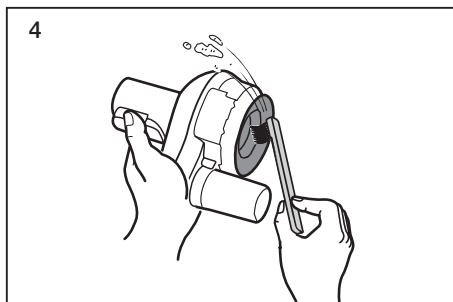

Nettoyez le collecteur de poussière et la grille avec de l'eau.

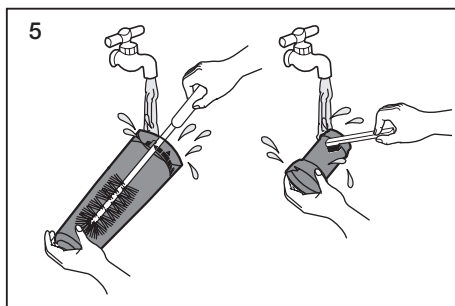

Placez le collecteur et le corps du dispositif à un endroit ombragé et laissez-les sécher complètement.

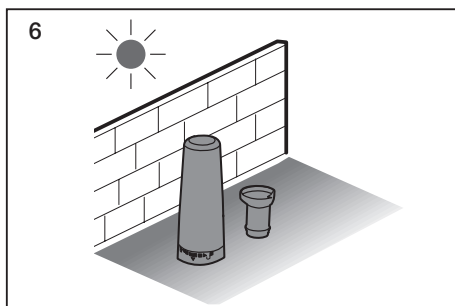

Retirez le collecteur à poussière en soulevant la poignée.

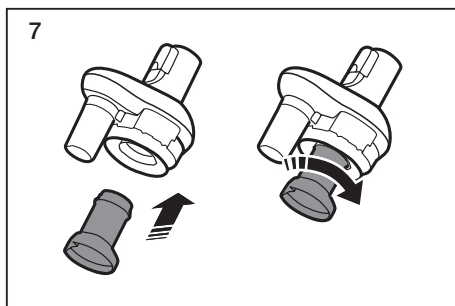

Placez le collecteur à poussière et tournez dans le sens des aiguilles d'une montre.

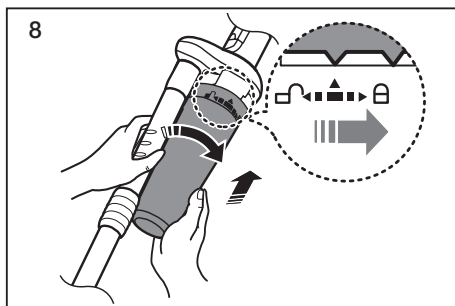

Le filtre cyclone doit être utilisé lors du nettoyage.

ENTRETIEN DES BROSSES

Brosse 2 positions

Réglez la position en fonction du type de surface.



Nettoyage moquette

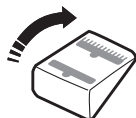

Nettoyage sol

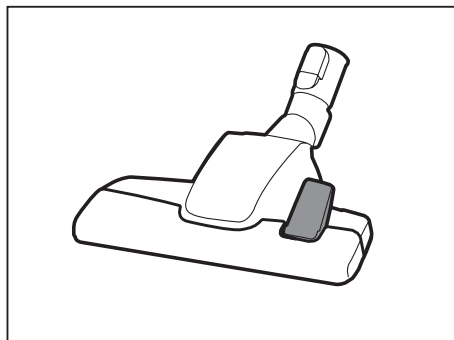

Si l'orifice d'aspiration est bouché, ôtez complètement ce qui obstrue.

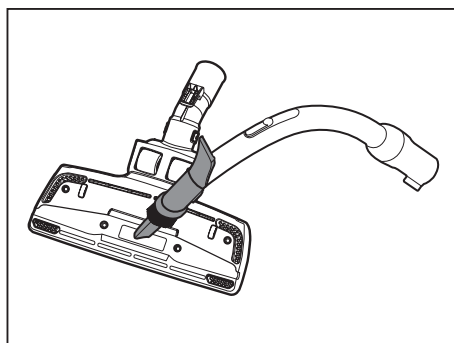

Brosse spéciale poils d'animaux (en option)

Pour mieux aspirer les poils d'animaux et les fibres sur les moquettes.
Régulièrement aspirer des cheveux ou des poils d'animaux peut entraîner un ralentissement de la rotation car ils peuvent s'enrouler autour de la brosse. Si tel est le cas, nettoyez le tambour avec précaution.

Tournez le bouton dans le sens inverse des aiguilles d'une montre pour sortir le rouleau de la brosse.

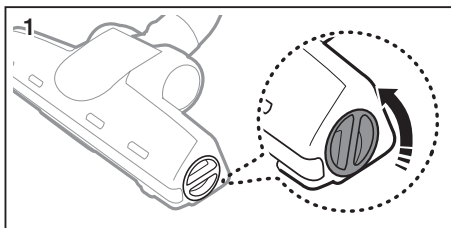

Nettoyez le rouleau.

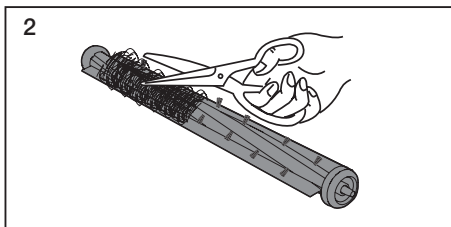

Tournez le bouton dans le sens des aiguilles d'une montre

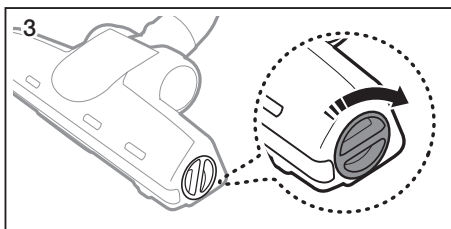

Brosse pour parquet (en option)

Pour aspirer de la poussière sur une grande surface en une fois.

Si l'orifice d'aspiration est bouché, ôtez complètement ce qui obstrue.

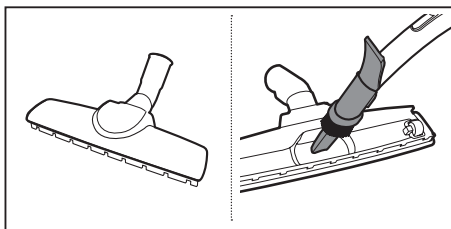

Dépannage

PROBLÈME	SOLUTION
Le moteur ne démarre pas.	<ul style="list-style-type: none">• Vérifiez le câble, la fiche et la prise.• Laissez-le refroidir.
La puissance d'aspiration diminue progressivement.	<ul style="list-style-type: none">• Vérifiez que rien n'obstrue l'appareil et débouchez-le si nécessaire.
Le cordon ne se rembobine pas entièrement.	<ul style="list-style-type: none">• Tirez environ 2 à 3 m de cordon et appuyez sur le bouton de rembobinage.
L'aspirateur n'aspire plus.	<ul style="list-style-type: none">• Vérifiez le tuyau et remplacez-le si nécessaire.
Aspiration faible ou de moins en moins puissante.	<ul style="list-style-type: none">• Vérifiez le filtre et si nécessaire, nettoyez-le comme indiqué dans les instructions. Si les filtres sont usés, remplacez-les par des neufs.
Surchauffe de l'appareil.	<ul style="list-style-type: none">• Vérifiez les filtres et si nécessaire, nettoyez-les comme indiqué dans les instructions.
Décharge électrostatique	<ul style="list-style-type: none">• Diminuez la puissance d'aspiration.• Cela peut également se produire lorsque l'air de la pièce est très sec. Aérez la pièce pour que l'humidité de l'air devienne normale.

Cet aspirateur est conforme aux normes suivantes :

Norme EMC : 2004/108/EC

Directive relative à la basse tension : 2006/95/EC

Fiche produit

[Français]

Conformément aux Règlements de la Commission (UE) N° 665/2013 et N° 666/2013

A	Fabricant	Samsung Electronics., Co. Ltd							
B	Modèle	SC15F30WG	SC15F30WH	SC15F30WJ	SC15F30WL	SC07F30WG	SC07F30WH	SC07F30WJ	SC07F30WL
C	Classe d'efficacité énergétique	E				A			
D	Consommation annuelle d'énergie (kWh/an)	52				28			
E	Classe de performance de nettoyage sur moquettes	C				D			
F	Classe de performance de nettoyage sur sols durs	C				A			
G	Classe d'émission de poussière	A				A			
H	Niveau sonore (dBA)	78				77			
I	Puissance d'entrée nominale (W)	1350				650			
J	Type	Aspirateur standard							

1) Consommation électrique annuelle indicative (kWh par an), basée sur 50 tâches de nettoyage.

La consommation électrique annuelle réelle dépendra de la manière dont l'appareil est utilisé.

2) Mesures de la consommation électrique et des performances avec les méthodes exposées dans les normes EN 60312-1 et EN 60704.

Mémo





SC15F30* Series

Vacuum Cleaner user manual

- * Please read the User Manual thoroughly before operating the vacuum.
- * For indoor use only.

English

imagine the possibilities

Thank you for purchasing a Samsung product.

SAMSUNG

Contents

YOUR VACUUM CLEANER

06

BEFORE USING THE VACUUM CLEANER

07

- 07 Assembly
- 08 Using accessory

OPERATING CLEANER

10

- 10 Power cord
- 10 ON/OFF
- 10 Check filter
- 11 Power control

MAINTENANCE

12

- 12 Changing the dust bag
- 13 Cleaning the motor filter
- 14 Cleaning the exhaust filter
- 15 Cleaning the cyclone filter (Option)
- 17 Maintain floor tools

TROUBLESHOOTING

19

Safety information

SAFETY INFORMATION



- Before operating the appliance, please read this manual thoroughly and retain it for your reference.



- Because the following operating instructions cover various models, the characteristics of your vacuum cleaner may differ slightly from those described in this manual.

CAUTION/WARNING SYMBOLS USED

	Indicates that a risk of death or serious injury exists.
	Indicates that a risk of personal injury or material damage exists.

OTHER SYMBOLS USED

	Represents something you must NOT do.
	Represents something you must follow.
	Indicates that you must disconnect the power plug from the socket.



This vacuum cleaner is designed for household use only.

Do not use this vacuum cleaner to clean building waste or debris.

Regularly keep the filters in clean conditions to prevent of collecting fine dust in them.

Do not use this vacuum cleaner with any of the filters removed.

Failure to meet these requirements could cause injury, damage the vacuum cleaner and void your warranty.

Notes on the energy label

- Declared energy efficiency and cleaning performance class on carpet can be met with the enclosed 2-Step Brush.
- When the hard floor has joints and gaps, please use the enclosed "Eco Hard Floor" brush which is designed to meet the energy efficiency and cleaning performance class on hard floor with joints and gaps.
- The values provided on the energy label have been determined according to the prescribed measuring process (in accordance with EN60312 - 1).

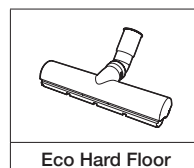

Eco Hard Floor

IMPORTANT SAFEGUARDS

GENERAL

- Read all instructions carefully. Before switching on, make sure that the voltage of your electricity supply is the same as that indicated on the rating plate on the bottom of the cleaner.
- **WARNING** : Do not use the vacuum cleaner when rug or floor is wet. Do not use to suck up water.
- Close supervision is necessary when any appliance is used by or near children. Do not allow the vacuum cleaner to be used as a toy. Do not allow the vacuum cleaner to run unattended at any time. Use the vacuum cleaner only for its intended use as described in these instructions.
- Do not use the vacuum cleaner without a dust bag. Change the dust bag before it is full in order to maintain the best efficiency.
- Do not use the vacuum cleaner to pick up matches, live ashes or cigarette butts. Keep the vacuum cleaner away from stoves and other heat sources. Heat can deform and discolour the plastic parts of the unit.
- Avoid picking up hard, sharp objects with the vacuum cleaner as they may damage the cleaner parts.
Do not stand on the hose assembly. Do not put weight on the hose.
Do not block the suction or the exhaust port.
- Switch the vacuum cleaner off on the body of the machine before unplugging from the electrical outlet. Disconnect the plug from the electrical outlet before emptying the dust bin. To avoid damage, please remove the plug by grasping the plug itself, not by pulling on the cord.
- This appliance can be used by children aged from 8 years and above and people with reduced physical, sensory or mental capabilities or lack of experience and knowledge if they have been given supervision or instruction concerning use of the appliance in a safe way and understand the hazards involved.

Children shall not play with the appliance. Cleaning and user maintenance shall not be done by children without supervision.

- Children should be supervised to ensure that they do not play with the appliance.
- The plug must be removed from the socket outlet before cleaning or maintaining the appliance.
- The use of an extension cord is not recommended.
- If your vacuum cleaner is not operating correctly, switch off the power supply and consult an authorized service agent.
- If the supply cord is damaged, it must be replaced by the manufacturer or its service agent or a similarly qualified person in order to avoid a hazard.
- Don't carry the vacuum cleaner by holding the hose. Use the handle on the vacuum cleaner set.
- Unplug the cleaner when not in use. Turn off the power switch before unplugging.

Your vacuum cleaner

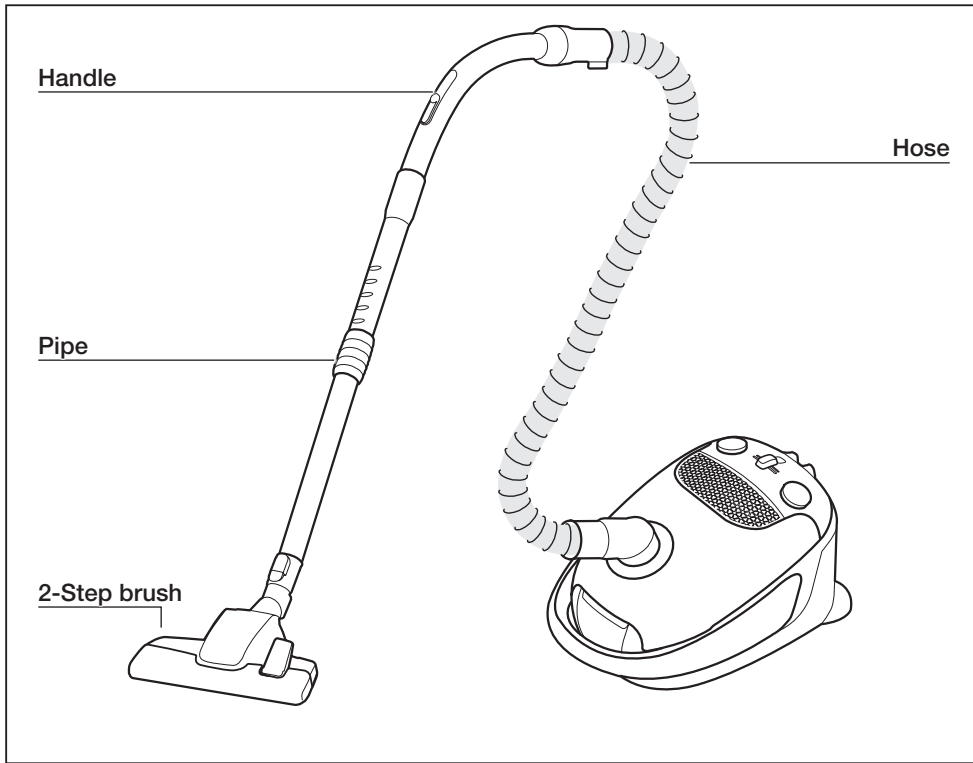

OPTION (Depending on model) *

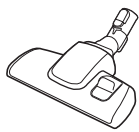

2-Step brush *

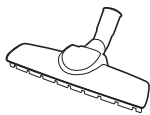

Parquet master brush *

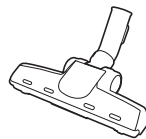

Pet brush *



Cyclone filter *



2-Step brush *

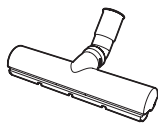

Eco Hard Floor *



3-in-1 accessory *



Pipe *

Before using the vacuum cleaner

ASSEMBLY

Connecting the Hose

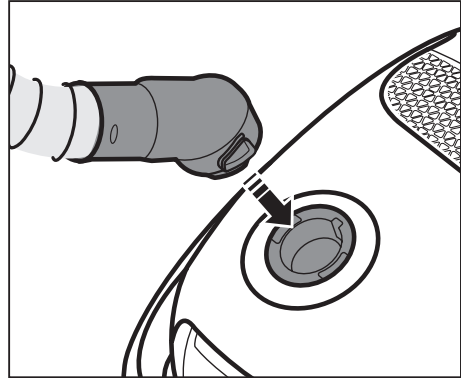

Connecting the handle and pipe

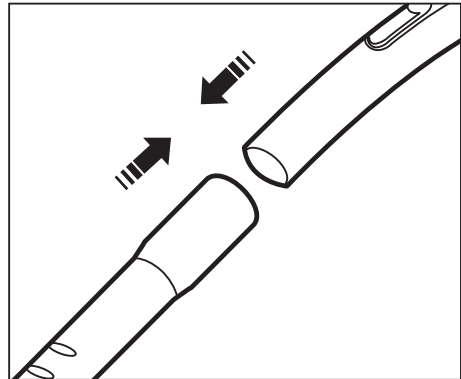

Connecting the brush

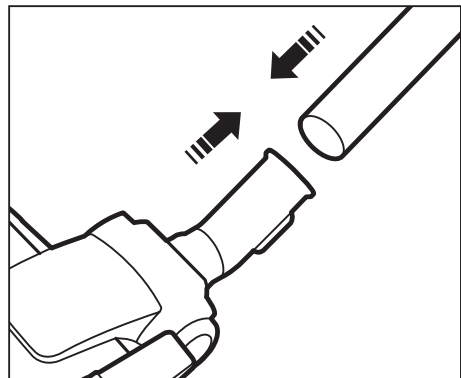

USING ACCESSORY

Accessory (Option)

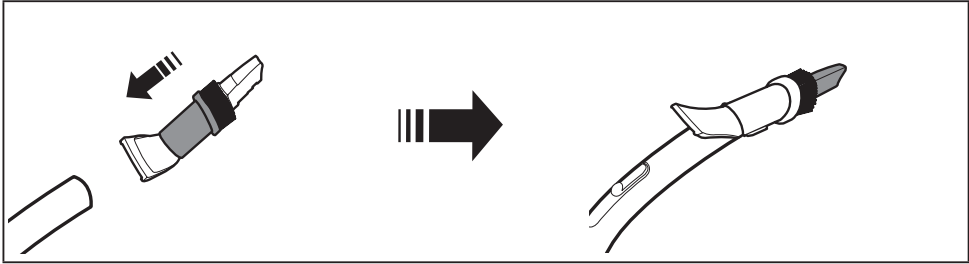

Crevice tool - For cleaning in folds, crevices and corners.

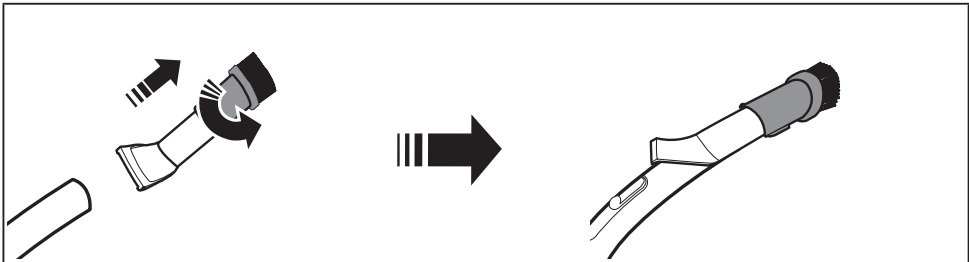

Dusting brush - For cleaning moldings, carved articles, etc.

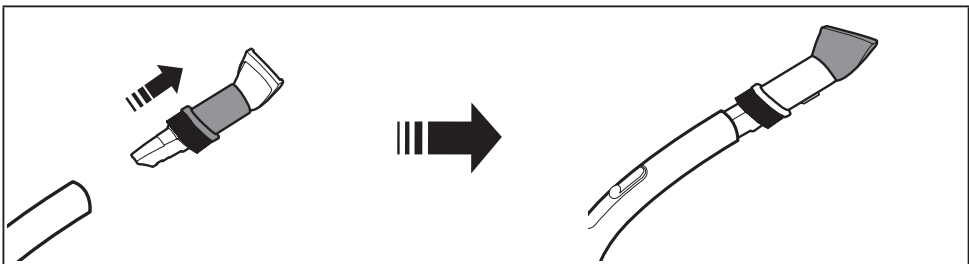

Upholstery tool - For cleaning furniture and fabric.

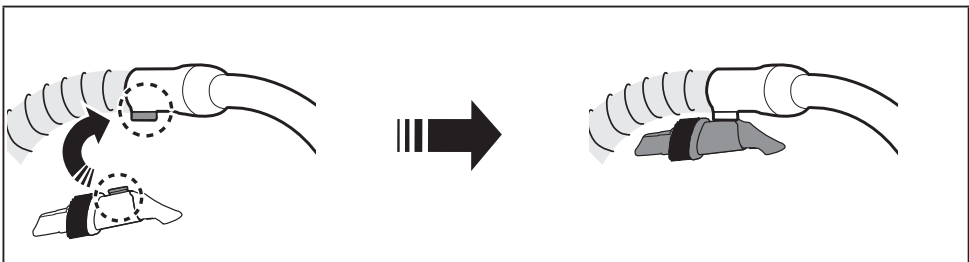

After using accessory, make sure to keep it at handle.

Pipe (Option)

Adjust the length of the pipe by sliding the length control button located in the center of the telescopic pipe.

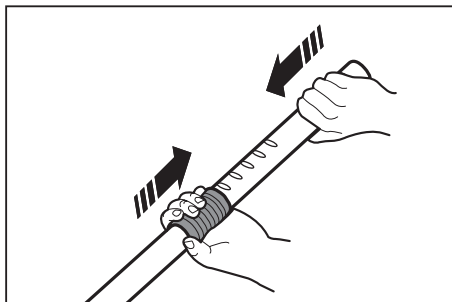

For storage, park the floor nozzle

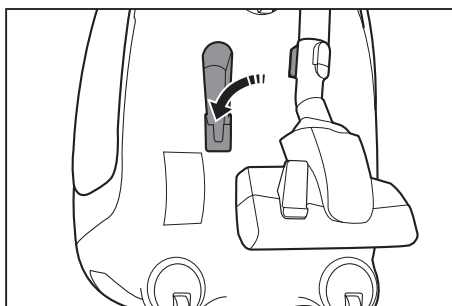
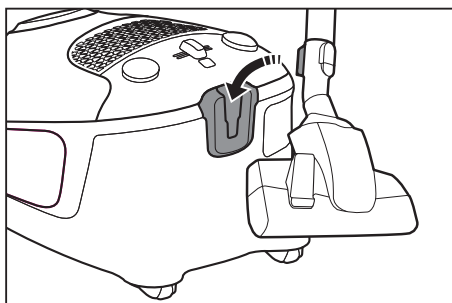

Operating cleaner

POWER CORD

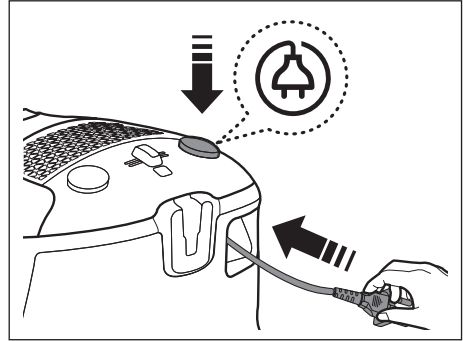
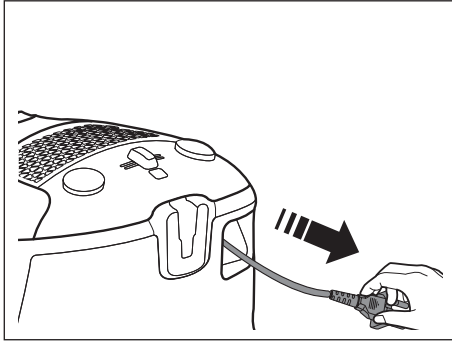

When removing the plug from the electrical outlet, grasp the plug, not the cord.

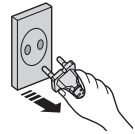

ON/OFF

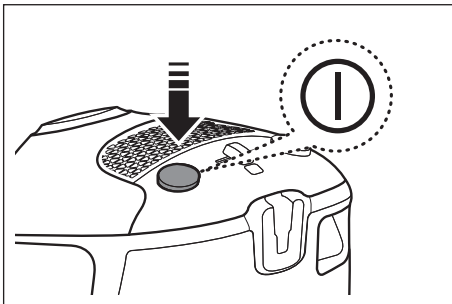

CHECK FILTER

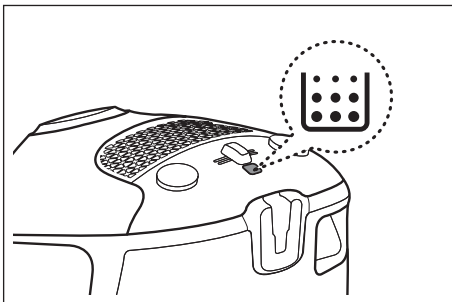

If the filter check indicator turns red, check and eliminate possible blockages in brushes, pipe, hoses, filters and if necessary. Empty and replace dust bag.

POWER CONTROL

Hose

To reduce suction for leaning draperies, small rugs, and other light fabrics, pull the tap air until the hole is open.

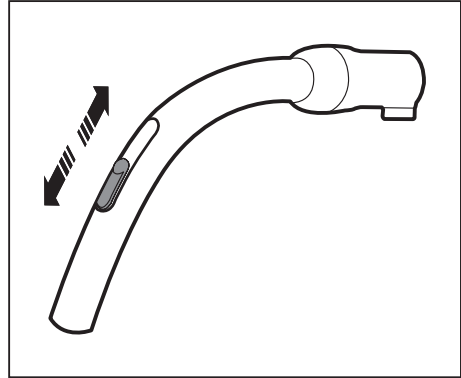

Body

To control power level, just slide the power control right and left.

MIN = For delicate fabrics, e.g.net curtains.

MAX = For hard floors and heavily soiled carpets.

Weakly ← |||| |||| → Strongly

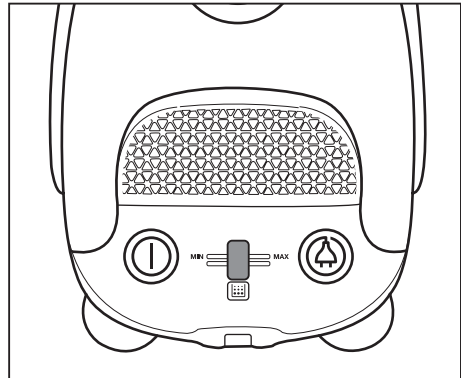
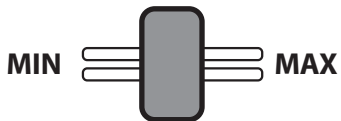

Maintenance

CHANGING THE DUST BAG

Open the lid.

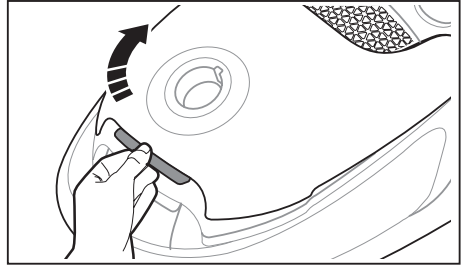

Lift out the bag holder.

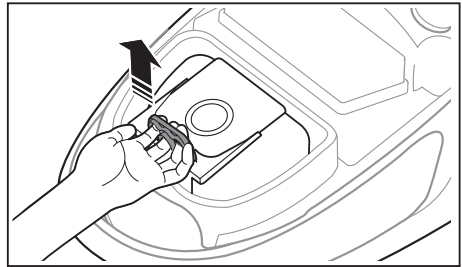

After Lift up the ring to remove the bag from the holder, Insert the cardboard of new bag to the end of the dust bag holder.

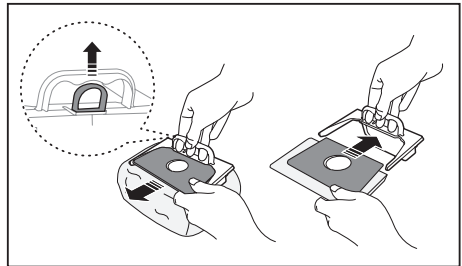

Place the dust bag holder back into the dust compartment and close the lid.

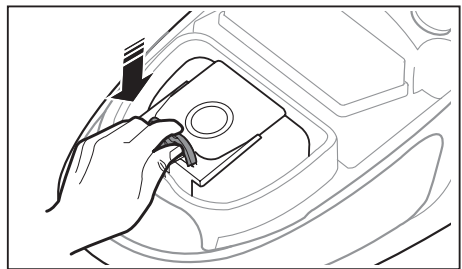

Please don't place the dust bag out of dust compartment.
It will cause low suction.



You can purchase dust bags in the shops where you bought this vacuum cleaner or
your local samsung distributor.

CLEANING THE MOTOR FILTER

Pull out the motor filter holder.

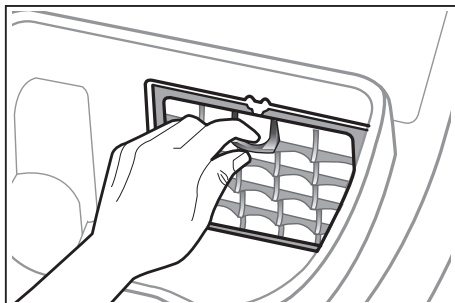

Remove the filter from the holder.

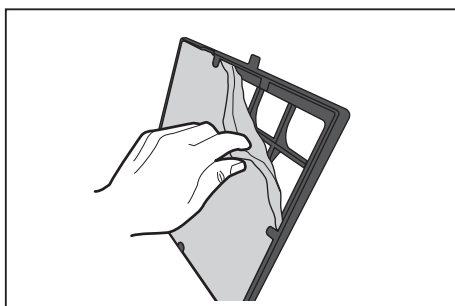

Shake the filter to clean.



Place the filter into the holder and install holder.

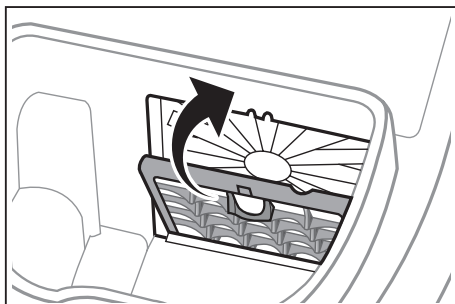

CLEANING THE EXHAUST FILTER

Lift out the exhaust filter.

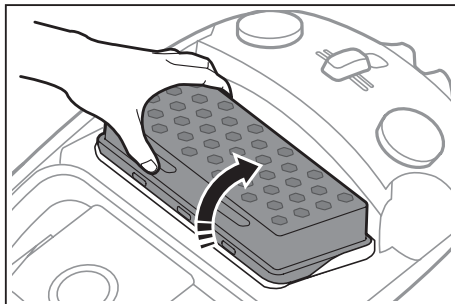

Shake the filter to clean.

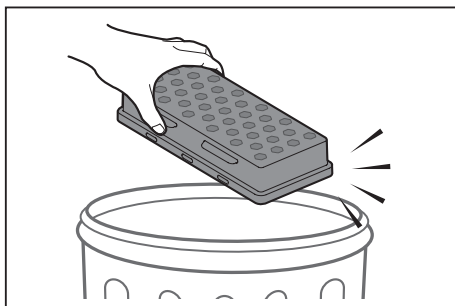

Install the exhaust filter.

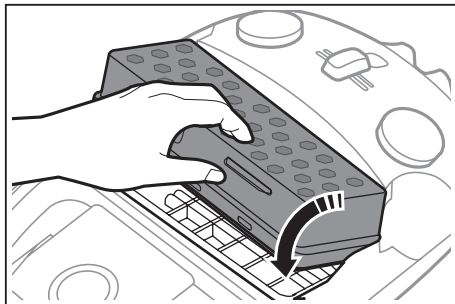

- Please replace the filter 1~2 times a year.
- When suction is noticeably reduced continuously or vacuum cleaner abnormally overheats, please clean the outlet filter.
If cleaning does not resolve the problem, please replace outlet filter.
- Replacement filters are available at your local Samsung distributor.



- Do not wash filter.

CLEANING THE CYCLONE FILTER (Option)

Release the handle and pipe from cyclone filter.

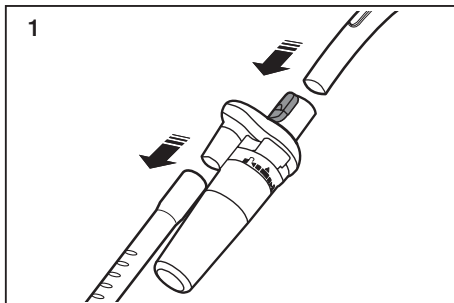

Rotate dust bin to counterclockwise and pull out.

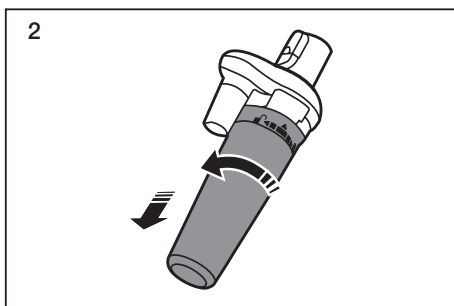

Turn the grille and take out it.

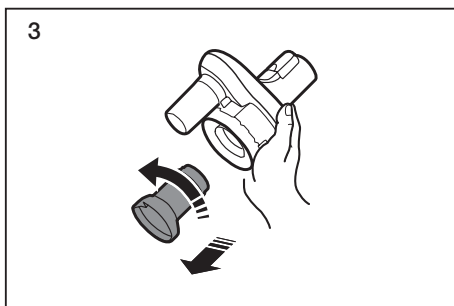

Clean the cyclone filter body.

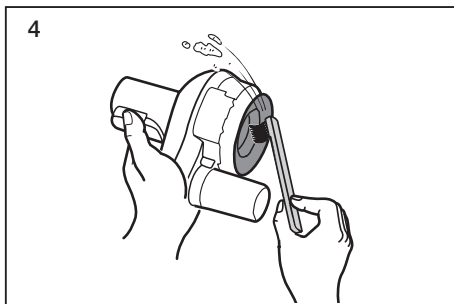

Clean the dust bin and grille with water.

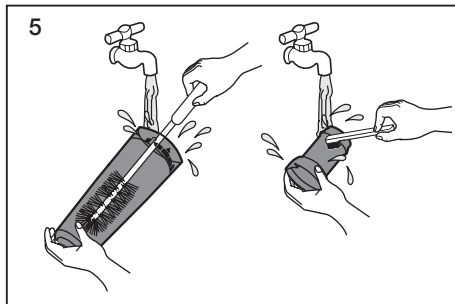

Leave the dust bin and body in the shade until completely dry

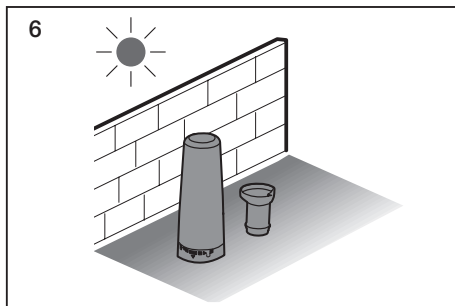

Take the dust bin out by lifting the handle.

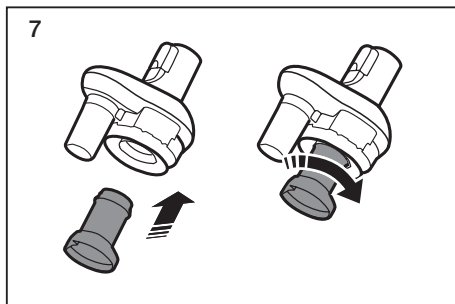

Install the dust bin and turn to clockwise.

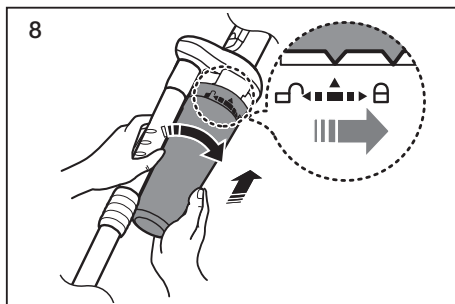

It is necessary to use cyclone filter while cleaning.

MAINTAIN FLOOR TOOLS

2-Step Brush

Adjust the inlet lever according to the floor surface.



Carpet Cleaning

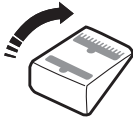

Floor Cleaning

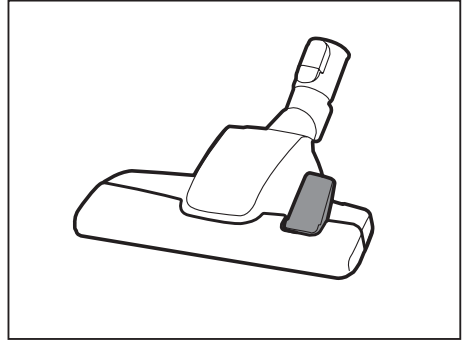

Remove waste matter completely if the inlet is blocked.

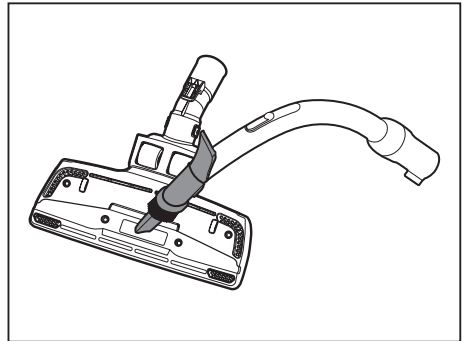

Pet Brush (Option)

For improved pick-up of pet hair and fibre on carpets.
Frequent vacuuming of hair or pet fur may cause a falling-off of the rotation due to matters tangled around the drum. In this case, clean the drum with care.

Turn the key to withdraw brush roll
counterclockwise.

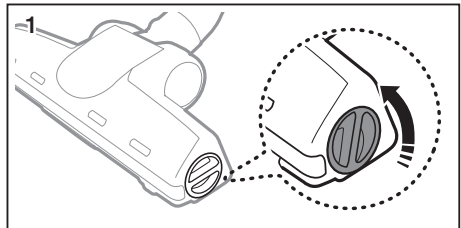

Clean the brush roll.

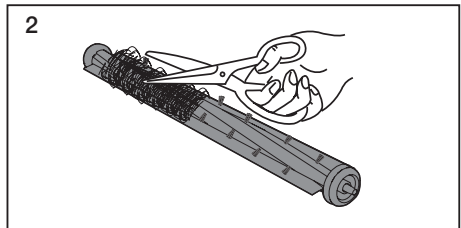

Turn the key clockwise.

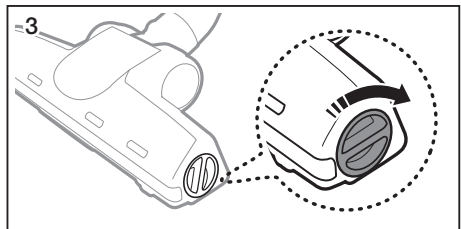

Parquet Master Brush (Option)

Vacuum dust in wide area at once.
Remove waste matter completely if the inlet
is blocked.

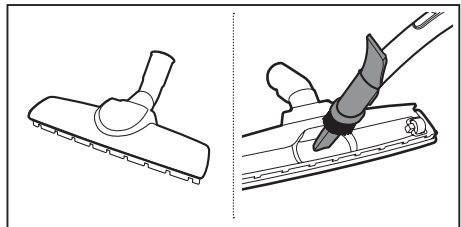

Troubleshooting

PROBLEM	SOLUTION
Motor does not start.	<ul style="list-style-type: none">• Check cable, plug and socket.• Leave to cool.
Suction force is gradually decreasing.	<ul style="list-style-type: none">• Check for blockage and remove.
Cord does not rewind fully.	<ul style="list-style-type: none">• Pull the cord out 2-3 m and push down the cord rewind button.
Vacuum cleaner does not pick up dirt.	<ul style="list-style-type: none">• Check hose and replace if required.
Low or decreasing suction.	<ul style="list-style-type: none">• Please check filter and, if required, clean as illustrated in the instructions. if filters are out of condition change them to new ones.
Body overheating.	<ul style="list-style-type: none">• Please check filters, if required clean as illustrated in the instruction.
Static electricity discharge.	<ul style="list-style-type: none">• Please decrease power suction.• This can also occur when air in the room is very dry. Please ventilate the room to air humidity become a normal.

This Vacuum cleaner is approved the following.

EMC Directive : 2004/108/EC

Low Voltage Directive : 2006/95/EC

Product fiche

[English]

According to Commission Regulation (EU) No 665/2013 and No 666/2013

A	Supplier	Samsung Electronics., Co. Ltd							
B	Model	SC15F30WG	SC15F30WH	SC15F30WJ	SC15F30WL	SC07F30WG	SC07F30WH	SC07F30WJ	SC07F30WL
C	Energy Efficiency Class	E				A			
D	Annual Energy Consumption (kWh/yr)	52				28			
E	Carpet Cleaning Performance Class	C				D			
F	Hard-floor Cleaning Performance Class	C				A			
G	Dust Re-Emission Class	A				A			
H	Sound Power Level (dBA)	78				77			
I	Rated Input Power (W)	1350				650			
J	Type	General purpose vacuum cleaner							

- 1) Indicative annual energy consumption (kWh per year), based on 50 cleaning tasks. Actual annual energy consumption will depend on how the appliance is used.**
- 2) Measurements for power consumption and performance are based on methods in EN 60312 - 1 and EN 60704.**

Memo



DJ68-00710G-03