

MILIEUBESCHERMING





Gooi dit product niet weg bij het huishoudafval aan het einde van de levensduur ervan. Breng het product terug naar een inzamelingspunt voor hergebruik van elektrische en elektronische apparatuur. Dit wordt aangegeven door dit symbool op het product, in de gebruiksaanwijzing of op de verpakking.

De materialen zijn herbruikbaar volgens de markeringen. Door materiaal te recyclen of oude apparaten op een andere manier te hergebruiken draagt u bij aan het bescherming van ons milieu.

Neem a.u.b. contact op met uw gemeente voor informatie over inzamelingspunten.

CLASS 1 LASER PRODUCT
KLASSE 1 LASER PRODUKT
LUOKAN 1 LASER LAITE
KLASS 1 LASER APPARAT
PRODUCTO LASER CLASE 1

WAARSCHUWING - ONZICHTBARE LASERSTRALING WANNEER DE BEHUIZING GEOPEND WORDT OF DE INTERNE BEVEILIGING UITGESCHAKELD. VERMIJD BLOOTSTELLING AAN DE LASERSTRAAL.

	WAARSCHUWING Risico voor een elektrische schok Niet openen!	
Waarschuwing: Verwijder de behuizing (of achterzijde) niet, om het risico op elektrische schokken te verkleinen. Geen voor de gebruiker te onderhouden onderdelen binnenin het apparaat. Laat reparatie over aan gekwalificeerd onderhoudspersoneel.		



Dit symbool wijst op de aanwezigheid van een gevaarlijke spanning binnenin de behuizing, die groot genoeg is om elektrische schokken te veroorzaken.



Dit symbool wijst de gebruiker op de aanwezigheid van belangrijke gebruiks- en onderhoudsinstructies voor het apparaat.

Veiligheids-, milieu- en instellingsaanwijzingen

- Gebruik het apparaat alleen binnenshuis in een droge omgeving.
- Bescherm het apparaat tegen vocht.
- Open het apparaat niet. **ELECTRISCHE SCHOKGEVAAR!** Laat opening en reparatie over aan gekwalificeerd onderhoudspersoneel.
- Sluit dit apparaat alleen aan op een goed geïnstalleerd en geaard stopcontact. Zorg ervoor dat de netspanning overeenkomt met het de specificaties op het etiket.
- Zorg ervoor dat het electriciteits snoer droog blijft tijdens gebruik. Zorg ervoor dat het electriciteits snoer niet afgeknepen of op een andere manier beschadigd wordt.
- Beschadigde snoeren of stekkers moeten meteen vervangen worden door geautoriseerd onderhoudspersoneel.
- In geval van bliksem moet de stekker onmiddellijk uit het stopcontact getrokken worden.
- Wanneer kinderen het apparaat gebruiken, moeten de ouders toezicht houden.
- Reinig het apparaat alleen met een droge doek.
Gebruik **GEEN SCHOONMAAKMIDDELEN** of **SCHUURSPONSJES!**
- Stel het apparaat niet bloot aan direct zonlicht of andere hittebronnen.
- Installeer het apparaat op een plaats met voldoende ventilatie, om oververhitting te voorkomen.
- Dek de ventilatieopeningen niet af!
- Installeer het apparaat op een veilige en vibratie-vrije plaats.
- Installeer het apparaat zo ver mogelijk uit de buurt van computers en magnetrons; anders kan de radio-ontvangst gestoord worden.
- Open de behuizing niet en probeer het apparaat niet te repareren. Dit is gevaarlijk en doet uw garantie vervallen. Reparaties mogen alleen uitgevoerd worden door geautoriseerd onderhoudspersoneel.
- Dit apparaat is uitgerust met een "Klasse 1 Laser". Vermijd blootstelling aan de laserstraal; dit kan verwondingen aan de ogen veroorzaken.
- Gebruik alleen kwik- en cadmium-vrije batterijen.
- Gebruikte batterijen zijn gevaarlijk afval en mogen **NIET** weggegooid worden bij het huishoudelijk afval!!! Breng de batterijen terug naar uw handelaar of naar inzamelingspunten in uw gemeente.
- Houd batterijen buiten bereik van kinderen. Kinderen kunnen batterijen per ongeluk inslikken. Raadpleeg onmiddellijk een dokter wanneer een kind een batterij ingeslikt heeft.
- Controleer uw batterijen regelmatig om batterijlekkage te voorkomen.



Gebruikte batterijen zijn gevaarlijk afval en mogen NIET weggegooid worden bij het huishoudelijk afval!!! Als consument bent u wettelijk verplicht alle batterijen terug te brengen voor milieuvriendelijk hergebruik - of de batterijen gevaarlijke stoffen*) bevatten of niet.

U kunt batterijen gratis terugbrengen naar openbare inzamelingspunten in uw gemeente of bij winkels die de betreffende soort batterijen verkopen.

Alleen volledig lege batterijen.

*) met de markering Cd = cadmium, Hg = kwik, Pb = lood

HET INBRENGEN VAN BATTERIJEN

Het batterijvak bevindt zich aan de achterzijde van de afstandsbediening.

1. Verwijder de klep van het batterijvak door op het lipje te drukken en het op te tillen.
2. Plaats twee (2) AAA-formaat batterijen (niet meegeleverd) in het batterijvak met de merktekens van de polariteit zoals in het batterijvak aangegeven.
3. Plaats het klepje terug op de batterijhouder.

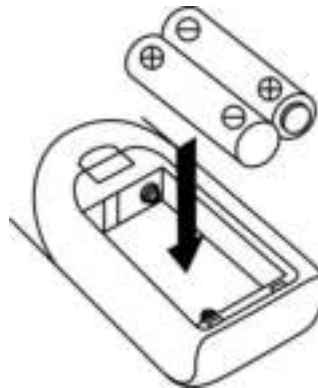

LOCATIE VAN DE BEDIENINGEN

- 1) USB-aansluiting
- 2) Aux-ingang
- 3) Oortelefoonaansluiting
- 4) AAN/UIT-knop
- 5) Toets radiocodering
- 6) LCD-Scherm
- 7) Sensor afstandsbediening
- 8) Schaalwijzer
- 9) CD-lade
- 10) Opnametoets
- 11) Brontoets
- 12) Overslaan omlaag ◀◀ toets
- 13) Overslaan omhoog ▶▶ toets
- 14) Stoppen ■-toets
- 15) Afspeel/Pauze ▶|| toets
- 16) CD-lade open/sluit toets
- 17) Volumeknop
- 18) Aan/uit LED-indicator
- 19) Stereo LED-indicator
- 20) AM-toets
- 21) FM-toets
- 22) CD/USB-toets
- 23) Tapetoets
- 24) Phono/Aux-toets
- 25) Tunerknop
- 26) Vergrendelschroef van draaiplateau
- 27) Spindel adapter
- 28) Toonarmhendel
- 29) Draaitafel snelheidsregelaar
- 30) Pick-up houder
- 31) Uitwerpknop voor cassette
- 32) Cassettebehuizing
- 33) Verstelgat voor draaiplateau
- 34) FM antenne-ingang
- 35) Hoofdvoedingsschakelaar
- 36) NETSNOER
- 37) Lijn-uitgang

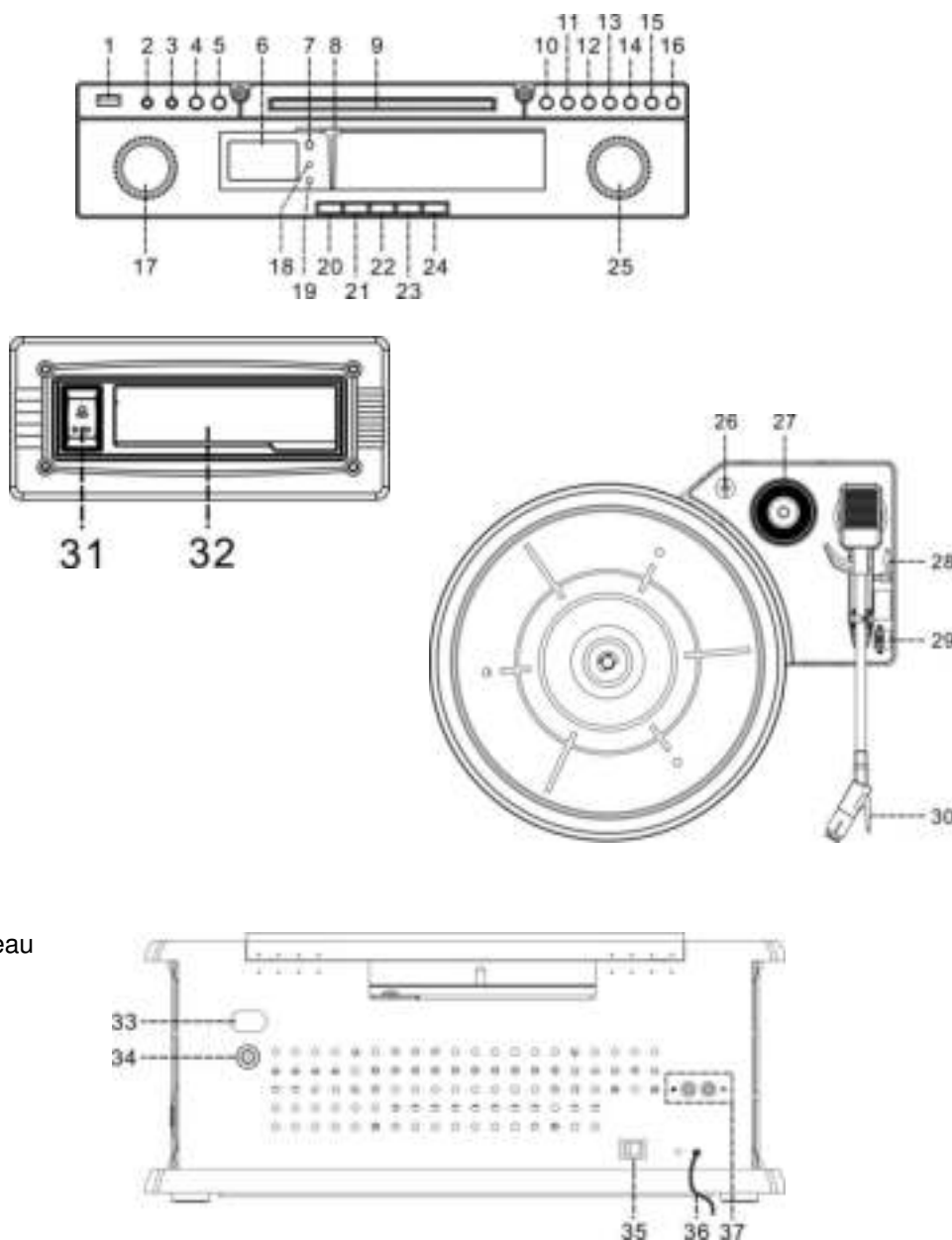

Let op:

Gebruik van bedieningen of afstellingen of uitvoer van procedures anders dan gespecificeerd in deze documentatie kan leiden tot blootstelling aan schadelijke straling.

Dit apparaat dient uitsluitend te worden aangepast of gerepareerd door gekwalificeerd onderhoudspersoneel.

Waarschuwingen voor het gebruik

Installatie

- Pak alle onderdelen uit en verwijder de beschermende materialen.
- Sluit het apparaat niet aan op het stopcontact, voordat u de netspanning hebt gecontroleerd en voordat alle andere aansluitingen zijn gemaakt.
- Bedek geen van de ventilatieopeningen en zorg voor enkele centimeters vrije ruimte rondom het apparaat voor ventilatie.

Aansluiten

1. Sluit de voedingskabel (36) aan op het stopcontact en schakel vervolgens de hoofdvoedingsschakelaar (35) in.
2. Druk op de Aan/Uittoets (4) om het apparaat in te schakelen, de LED-aan/uitindicator (18) zal inschakelen wanneer de voeding normaal is. Uw systeem is nu klaar om muziek af te spelen.

Naar de radio luisteren

Handmatig afstemmen

1. Steek de meegeleverde FM-tunerantenne in de antenne-ingang (34) en druk vervolgens op de toets AM/FM (20/21) om de gewenste band te selecteren.
2. Draai de afstemknop (25) om op het gewenste station af te stemmen.
3. Draai de volumeknop (17) naar het gewenste volumeniveau.

FM-Stereo-ontvangst

- De FM-stereo LED-indicator (19) zal oplichten wanneer FM-stereo programma's worden ontvangen.

Tips voor optimale ontvangst:

- AM: De ontvanger is voorzien van een ingebouwde AM-staafantenne. Als de AM-ontvangst zwak is, kunt u proberen het apparaat ietwat te draaien of te verplaatsen, wat de AM-ontvangst gewoonlijk verbetert.
- FM: Wikkel de FM-draadantenne volledig uit voor de beste ontvangst.

Een compact disc afspelen

● Aan de slag

1. Druk op de CD/USB-toets (22) om de modus "CD/USB" te selecteren.
2. Druk op de toets "Open/Sluit" (16) om de CD-houder te openen.
3. Plaats een CD met de bedrukte kant naar boven in de lade en sluit de CD-klepje.
4. Het apparaat zal de disk vervolgens inlezen en automatisch de eerste track afspelen.
5. Gebruik de volumeknop (17) om het volumeniveau naar wens aan te passen.



● Afspelen/pauzmodus

1. Druk eenmaal op de toets Play/Pause  (15) om het afspelen te onderbreken, de huidige afspeeltijd zal op de LCD-display (6) worden weergegeven. Druk nogmaals in om de normale afspeelmodus te hervatten.

● Stopmodus

1. Als tijdens de afspelen- of pauzmodus op de "Stop "-toets (14) wordt gedrukt, zal het systeem naar de stopmodus schakelen.

● Skip-modus (overslaan omhoog /overslaan omlaag

1. Als tijdens de afspelen- of pauzmodus op de "overslaan omhoog "-toets (13) wordt gedrukt, zal deze naar het volgende nummer gaan en dan in de afspelen- of pauzmodus blijven.
2. Als tijdens de afspelen- of pauzmodus op de "overslaan omlaag "-toets (12) wordt gedrukt, zal de vorige track worden geselecteerd. Het huidige tracknummer wordt weergegeven en de speler blijft in afspelen- of pauzmodus.

● Voor MP3-disks

1. Druk op de toets "Folder omhoog" op de afstandsbediening om het foldernummer te verhogen.
2. Druk op de toets "Volgende" of "Vorige" (13/12) om het tracknummer te veranderen.
3. Wanneer de gewenste track is geselecteerd, kunt u op de CD-toets "Play/pause" (15) drukken om het afspelen te starten.

ID3-functie (track/albumtitel) (via afstandsbediening)

1. Druk tijdens het afspelen van een MP3-disk op de toets "Info" om de tracktitel weer te geven. Druk opnieuw op de "info"-knop om deze functie uit te schakelen.

Opmerking:

- In het geval dat er geen naam is toegewezen aan de track, zal "none" of "unknown" op de display (6) verschijnen.
- De LCD-display ondersteunt uitsluitend de Engelse taal.

Formaatvereisten voor MP3-tracks:



- MP3 Bitrate: 32 tot 256 Kbps.
- De kwaliteit van het afspelen van de mp3-disc is afhankelijk van de kwaliteit van de opgenomen schijf en de opnamemethode. Bovendien zijn vanwege de verschillende formaten de zoek- en laadtijden bij een mp3-disc langer dan bij een normale CD.

● Herhaal en willekeurige afspeelmodus (via afstandsbediening)



Druk vóór of tijdens het afspelen op de toets Afspeelmodus om een enkele track, enkele folder (alleen MP3) of alle tracks in de volgende verschillende modi af te spelen:



voor CD

(1) herhaal 1  (2) herhaal alle tracks  (3) willekeurig  (4) uit 

Afspeelmodus	Indicator op LCD-display
Herhaal track	
Herhaal alles	 ALLES
Willekeurig	Willekeurig
Uitgeschakelde modus	-----

Voor MP3-disks

(1) herhaal 1  (2) herhaal 1 folder  (3) herhaal alle tracks  (4) willekeurig  (5) uit

Afspeelmodus	Indicator op LCD-display
Herhaal enkele track	
Herhaal enkele folder	 FOLDER
Herhaal alle tracks	
Willekeurige modus	Willekeurig
Uitgeschakelde modus	-----

● Herhaald afspelen

U kunt met deze functie de gewenste tracks of folder herhaald afspelen.

● Willekeurig afspelen

Gebruik deze functie om naar alle tracks of een folder te luisteren in willekeurige afspeelvolgorde.

CD-disk programmeren (via afstandsbediening)

Tot 20 nummers kunnen geprogrammeerd worden voor de CD en afgespeeld worden in willekeurige volgorde. Voor het gebruik, moet u het systeem in stop-modus staan voordat u begint te programmeren:

1. Plaats in CD/USB-modus & stop CD-weergave.
2. Druk op de toets "Programmeren" en "PROG" zal op de LCD-display (6) verschijnen. Bovendien zullen het programmeernummer en de cijfers voor het te programmeren tracknummer worden weergegeven.
3. Selecteer de gewenste track met de toets  of  (13/12).
4. Druk op de "Programmeer" toets om het nummer op te slaan in het geheugen.
5. Herhaal stap 3 en 4 om extra tracks in het geheugen op te slaan, indien nodig.
6. Wanneer alle gewenste tracks zijn geprogrammeerd, drukt u op CD "Play/pause" toets (15) om de CD in opgedragen volgorde af te spelen.
7. U kunt de programmering annuleren door op de toets "Stop" op de afstandsbediening te drukken totdat "PROG" uit de LCD-display (6) verdwijnt.

Afspelen van MP3's via USB-opslagmedia

Aansluiten

Het systeem kan alle MP3-bestanden decoderen en afspelen die zijn opgeslagen in de geheugenmedia aangesloten op de USB-poort.

1. Druk op de CD/USB-toets (22) om het apparaat op CD/USB-modus in te stellen en druk vervolgens op de brontoets (11) om de modus "USB" te selecteren.
2. Steek de USB-stick met de bedrukte zijde omhoog in de poort en controleer of deze er volledig in zit
- **Als u de USB ondersteboven of achterstevoren aansluit, kunt u het audiosysteem of de geheugenmedia (USB-stick) beschadigen. Controleer de juiste insteekrichting voordat u de USB-stick aansluit.**
3. Het systeem zal de aangesloten geheugenmedia automatisch inlezen, de LCD-display (6) zal het totale aantal gevonden MP3-bestanden en folders laten zien en het afspelen wordt automatisch gestart.
4. De afspeelprocedure is dezelfde als bij het afspelen van CD/MP3-discs hierboven



Opmerking

- Het systeem kan via de USB-poort alleen bestanden herkennen en lezen in MP3-formaat.
- **Dit systeem kan wegens de grote verschillen in MP3-codeerformaten niet alle MP3-spelers via de USB-poort afspelen. Dit is geen storing van het systeem.**

Codering van CD/Phono/Cassette/Tuner/Aux-in in MP3-bestand

Het systeem kan normale CD's of platen coderen in MP3-formaat en opnemen op geheugenmedia aangesloten op de USB-poort. Het systeem zal een muziekfolder creëren met de naam "RIP" voor CD-DA codering, "REC" voor Tuner, Aux, Cassette codering en "FROMCD" voor het kopiëren van CD-MP3-disk, de standaard bitsnelheid van de codering is 128kbps.



1. Speel de cd-track af die u wilt coderen en opnemen.
2. Druktijdenshetafspelen van de gewenstetrackop de toets "RECORD" (10), de display zal " weergeventerwijl " knippert.
3. Druknoigmaals op de toets "RECORD" (10), de display zal " weergeventerwijl "ONE" knippert.

4. Druknoegeenkeerop de toets "RECORD" (10) en heticoontje  " zalknipperen. De coderingwordt nu uitgevoerd.
5. Nadat de opnameisvoltooid, zalhetafspelen automatisch worden gestopt.
6. Drukop de toets "Stop" (14) om de opnamemodusopelkgewenstmomentteonderbreken.
7. Om eenvolledige CD-track tecoderen, stophetafspelen van de CD en drukdriemaalop de toets "RECORD" (10) totdat  " knippertop de display, hetsysteemzal de CD vervolgensafspelen en de gehelediskcoderen.



Opmerking:

- De opnamesnelheid is 1:1 en overeenkomstig de werkelijke speelduur van de CD-track
 - Het opnameformaat is vooraf ingesteld op –MP3 bitrate: 128 kbps, samplesnelheid: 44,1 khz
 - De titel van het nummer zal niet worden opgenomen in de coderings-modus
 - U kunt de opname onderbreken door tijdens de opnamemodus op de toets "Stop" (14) te drukken.
8. Als u een MP3-disk plaatst i.p.v. een CD, zal het systeem de bestanden naar de USB kopiëren als u op de toets "Record" drukt. De bedieningsprocedure is dezelfde als bij het coderen en opnemen van een CD, zoals hierboven beschreven. het systeem zal alleen naar de kopieermodus schakelen als er MP3-bestanden worden gelezen.



B) Phono/Cassette coderen

- 1) Stel het apparaat in op de modus "Phono" of "Cassette" en druk vervolgens direct op de toets "Record" (10).
- 2) "CHECK" zal eventjes op de display knipperen en vervolgens knipperen  en . Het systeem start nu de codeermodus.
- 3) Start het afspelen van de plaat of cassette voor de track die u wilt opnemen op het USB-geheugen.
- 4) Nadat de codering is voltooid, druk op de toets "Stop" (14) totdat de LCD stopt met knipperen en het apparaat terugkeert naar de modus "Phono" of "Tape".

C) Aux-in codering

- 1) Sluit het apparaat aan op de Aux-ingang waarvan u een opname wilt maken.
- 2) Stel het apparaat in op de modus "Phono/Aux-in" en druk direct op de toets "Record" (10).
- 3) "CHECK" zal eventjes op de display knipperen en vervolgens knipperen  en . Het systeem start nu de codeermodus.
- 4) Start het afspelen van de plaat of cassette voor de track die u wilt opnemen op het USB-geheugen.
- 5) Nadat de codering is voltooid, druk op de toets "Stop" (14) totdat de LCD stopt met knipperen en het apparaat terugkeert naar de modus "Phono" of "Tape".

D) Stations coderen

- 1) Stel het apparaat in op de modus "AM/FM" en stem af op het gewenste station dat u wilt coderen. Druk op de toets Radiocodering (5), de LCD-display zal oplichten en "RADIO" verschijnt. Druk vervolgens direct op de toets "Record" (10).
- 2) "CHECK" zal eventjes op de display knipperen en vervolgens knipperen  en . Het systeem start nu de codeermodus.
- 3) Druk aan het einde van de codering op de toets "Stop" (14) totdat de LCD stopt met knipperen en het apparaat terugkeert naar de modus "Tuner".

E) Trackverdeling (via de afstandsbediening)

U kunt de opnamemuziek van Phono/Cassette/Tuner naar USB tijdens de codering in verschillende tracks verdelen. Telkens dat u tijdens de codering van phono/tape/radio naar USB op de toets  (trackscheiding) drukt, zal het systeem een nieuwe track creëren en de opname vervolgen. De huidige tekst op de LCD-displat zal eenmaal knipperen om aan te geven dat de nieuwe track succesvol is gecreëerd.

USB loskoppelen

Om de USB te verwijderen, dient u eerst het apparaat uit te schakelen of de functiemodus op CD-modus of afstemmodus in te stellen. Voor de USB-poort, loskoppelen door deze direct uit de USB-poort te trekken.

Phono

1. Bediening

- Verwijder de stylusbesherming.
- Zorg ervoor dat de toonarm wordt losgemaakt van de toonarmsteun en zet deze opnieuw vast na afloop.

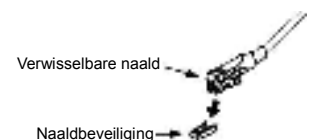

1. Selecteer de functie "Phono" door op de toets Phono/Aux (24) te drukken.
2. Stel de snelheidsregeling (29) in op de juiste positie voor de af te spelen plaat.
3. Plaats de LP op de plaat (gebruik de spindeladapter (26) indien nodig).
4. Stel het Toonarmhendel (28) in op de stand omhoog.
5. Til de draaitafelarm uit de steun en beweeg hem langzaam naar de kant van de plaat. Het draaiplateau begint nu te draaien en u kunt de toonarm vervolgens naar de gewenste positie op de plaat bewegen.
6. Laat het Toonarmhendel (28) nu zakken. De toonarm zal geleidelijk aan op de plaat zakken en het afspelen begint.
7. De toonarm zal aan het einde van de plaat automatisch terugkeren naar de rustpositie.
8. U kunt het afspelen ook handmatig stoppen door de toonarm van de plaat op te tillen en terug te keren naar de steun.

● Afspelen pauzeren

Stel het Toonarmhendel (28) in op de stand omhoog, de toonarm zal worden opgeheven en het afspelen wordt vervolgens tijdelijk gestopt.

Opmerking:

- **Wegens het mechanische ontwerp van het automatische terugkeersysteem, zal het terugkeerpunt na transport moeten worden teruggesteld. Dit betekent dat de toonarm automatisch terugkeert naar de steun wanneer u deze voor het eerst op de plaat plaatst, dit duidt niet op een storing.**
- **Wegens de vele verschillende lengtes van platen, kan de toonarm niet altijd automatisch terugkeren aan het einde van een plaat. Keer de toonarm in dit geval handmatig terug naar de rustpositie of pas het automatische terugkeerpunt aan volgens de procedure hieronder.**

Belangrijk:

Om ervoor te zorgen dat de platenspeler platen van verschillende standaarden volledig kan afspelen, zit er een gat gemarkeerd "NO OPEN" op de achterzijde van het apparaat (33) om de schroef binnenin de platenspeler te verstellen.

Wanneer de platenspeler te vroeg stopt, kunt u de schroef binnenin dit gat met een schroevendraaier 45 graden rechtsom draaien. Als de plaat nog steeds niet volledig wordt afgespeeld, kunt u het afspelen stoppen en de schroef weer 45 graden draaien totdat de plaat volledig kan worden afgespeeld en de toonarm correct automatisch terugkeert naar de steun.

Wanneer de platenspeler niet stopt en automatisch terugkeert maar blijft draaien nadat de plaat volledig is afgespeeld, gebruik a.u.b. een schroevendraaier om de schroef binnenin het gat ongeveer 45 graden linksom te draaien. Als het nog steeds niet lukt, probeer de schroef 45 graden verder te draaien totdat de plaat volledig kan worden afgespeeld en de toonarm correct automatisch terugkeert.

Opmerking: Omdat de modi Phono en Aux via hetzelfde kanaal in dit apparaat worden afgespeeld, zal de Phonofunctie automatisch veranderen in de Aux-functie wanneer u een 3,5mm stereo stekker aansluit op de Aux-ingang (2), terwijl het draaiplateau stopt met draaien. Zorg ervoor dat niets is aangesloten op de Aux-ingang (2) voordat u een plaat afspeelt.

Naar tapes luisteren

Algemene bediening

- Cassette afspelen: Druk op de toets Tape (23) om het apparaat in te stellen op cassettemodus en het systeem begint automatisch met afspelen nadat u een cassette hebt geplaatst.
- Stoppen en uitwerpen: Druk de toets "Tape vooruit/uitwerpen" volledig in om de cassettetape uit te werpen. De toets "Tape vooruit/uitwerpen" zal in de ingedrukte stand blijven.
- Vooruitspoelen: Druk de toets "Tape vooruit/uitwerpen" tijdens het afspelen half in om de tape vooruit te spoelen. De toets "Tape vooruit/uitwerpen" zal in de half ingedrukte positie blijven.
- Druk de toets "Tape vooruit/uitwerpen" ietwat in om de normale afspeelmodus te hervatten. De toets "Tape vooruit/uitwerpen" zal weer in de normale positie blijven.

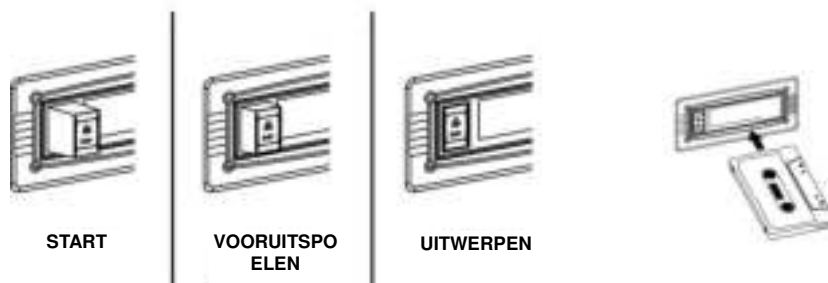

Opmerking

- Zorg ervoor de tape in de juiste richting in de houder te steken.
- Wanneer u de tape vooruitspoelt, zal er wat lawaai klinken en kan de normale afspeelfunctie niet worden uitgevoerd.
- Wij raden u aan de tape te verwijderen wanneer niet in gebruik en deze niet in het systeem te laten zitten.

Aux-ingang

Sluit een andere audiobron, bijv. een (draagbare) CD-speler, MP3-speler, (draagbare) cassettespeler, iPod, enz. aan op dit systeem via een kabel met een 3,5mm stekker (niet inbegrepen). Sluit het ene uiteinde van deze kabel aan op de hoofdtelefoonuitgang van het externe apparaat en het andere uiteinde op de aux-ingang (2) op de zijkant van dit apparaat. Druk vervolgens op de toets Phono/Aux (24). Start het afspelen van het externe apparaat en geniet van uw muziek.

Line out-aansluiting

U kunt het systeem op uw gehele HiFi-systeem aansluiten door de lijnuitgang (37) te verbinden met de aux-ingang via een RCA-kabel (niet inbegrepen).







Zender van de afstandsbediening

Bedieningsfuncties

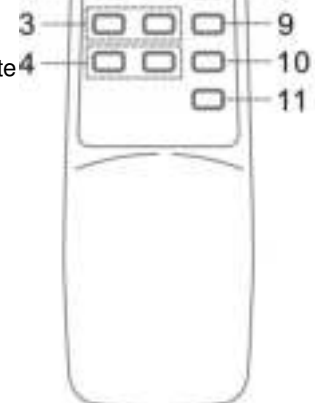
Installatie van de batterij (batterij niet meegeleverd)

De infrarood zender heeft 2 pc AAA batterijen nodig voor werking

Toetsbeschrijving

1) Openen/Sluiten	Druk om de CD-sleuf te openen/sluiten	
2) Herhaal/Willekeurig	In CD/USB-modus indrukken om de willekeurig/herhaalfunctie te activeren	
3) Overslaan/vooruitspoelen 	Eenmaal indrukken om over te slaan naar de volgende track, ingedrukt houden om vooruit te spoelen	
Overslaan/terugspoelen 	Eenmaal indrukken om over te slaan naar de vorige track, ingedrukt houden om terug te spoelen	
4) Folder omhoog  /omlaag 	In MP3-modus indrukken om een folder omhoog of omlaag te selecteren	
5) Info	In CD/USB-stopmodus indrukken om de bitsnelheid voor codering te selecteren	
6) Opnemen	In CD- of phonomodus indrukken om de opnamefunctie te activeren	
7) Programmeren	In CD/USB-modus indrukken om de programmeerfunctie te activeren	
8) Afspelen/pauze 	In CD/USB-modus, druk eenmaal om het afspelen te starten. Druk opnieuw om te pauzeren.	
9) Stop 	In de CD/USB-modus, druk om het afspelen te stoppen of het opgeslagen programma te annuleren.	
10) Bron	In CD/USB-modus indrukken om de CD/USB-functie te selecteren.	
11) TS	In codeermodus: indrukken om de trackscheiding te activeren	

Specificaties

UKW/FM: 87-108 MHz

MW/AM: 520-1620 KHz

Stroomvoorziening: AC230V~50Hz

Stroomverbruik: 33W

Opmerking: Wegens de vereisten van ErP fase twee en milieubescherming, zal het apparaat automatisch op stand-by schakelen wanneer er voor 15 minuten geen muziek wordt afgespeeld.