

PHILIPS

STH3000, STH3010
STH3020



EN User manual

DA Brugervejledning

DE Benutzerhandbuch

ES Manual del usuario

FI Käyttöopas

FR Mode d'emploi

IT Manuale utente

NL Gebruiksaanwijzing









NO Brukerhåndbok

PT Manual do utilizador

SV Användarhandbok

PL Instrukcja obsługi

TR Kullanım kılavuzu

	3		12
	4		13
	5		14
	10		39
	11		

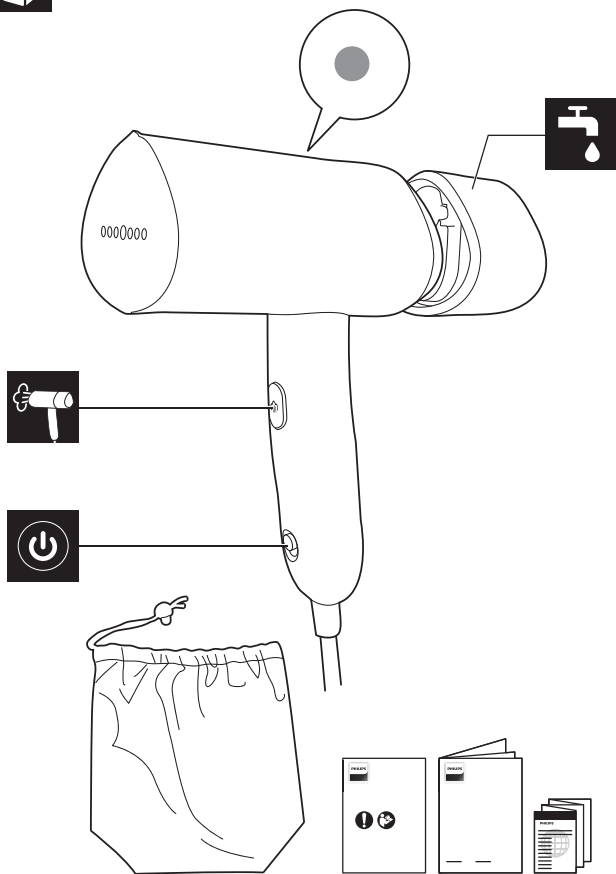

STH3010, STH3020

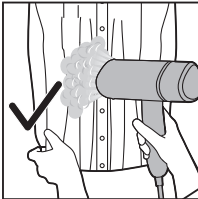
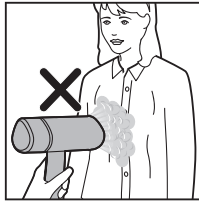
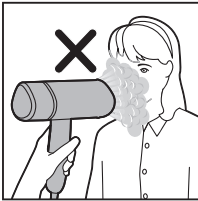
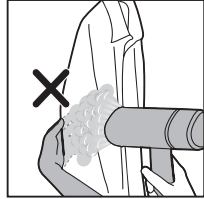
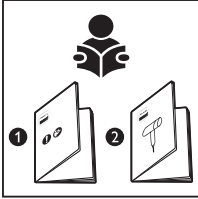

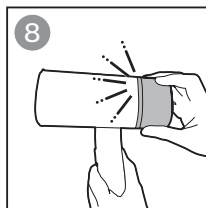
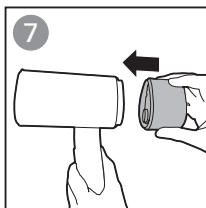
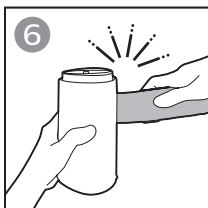
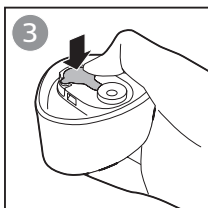
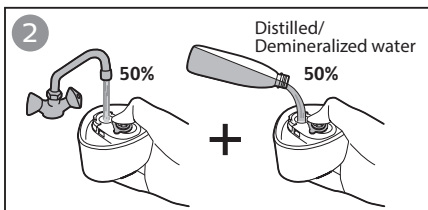
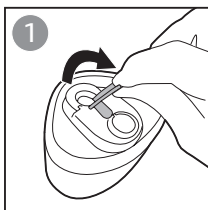
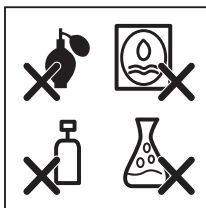
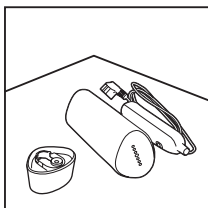

EN The appliance is suitable to be used with tap water. However, if you live in an area with hard water, we recommend that you mix an equal amount of tap water with distilled or demineralized water. This will prevent fast scale build up and prolong the lifetime of the appliance.

Warning: Do not add perfume, water from tumble dryer, vinegar, magnetically treated water (e.g., Aqua +), starch, descaling agents, ironing aids, chemically descaled water or other chemicals as they may cause water spitting, brown staining or damage to your appliance.

DA Apparatet er velegnet til brug med postevand. Hvis du bor i et område med hårdt vand, anbefaler vi dog, at du blander lige dele postevand og destilleret eller demineraliseret vand. Dette vil forhindre hurtig kalkaflejring og forlænge apparatets levetid.

Advarsel: Tilsæt ikke parfume, vand fra torretumbler, eddike, magnetisk behandlet vand (f.eks. Aqua +), stivelse, afkalkningsmiddel, strygemiddel, kemisk afkalket vand eller andre kemikalier, da de kan medføre vandstænk, brune pletter eller skader på apparatet.

DE Das Gerät wurde für die Verwendung mit Leitungswasser entwickelt. Wenn Sie jedoch in einem Bereich mit hartem Wasser leben, empfehlen wir Ihnen, eine gleiche Menge Leitungswasser mit destilliertem oder entmineralisiertem Wasser zu mischen. Dadurch wird eine schnelle Kalkablagerung verhindert und die Lebensdauer des Geräts verlängert.

Warnung: Geben Sie kein Parfüm, Wasser aus dem Wäschetrockner, Essig, magnetisch behandeltes Wasser (z. B. Aqua +), Stärke, Entkalkungsmittel, Bügelhilfsmittel, chemisch entkalktes Wasser oder andere Chemikalien hinzu, da dies zu Austreten von Wasser, braunen Flecken oder Schäden am Gerät führen kann.

ES El aparato es adecuado para su uso con agua del grifo. Sin embargo, si vive en una zona con agua dura, le recomendamos que mezcle agua del grifo con agua destilada o desmineralizada a partes iguales. Esto evitará que se acumule cal rápidamente y prolongará la vida útil del aparato.

Advertencia: No añada perfume, agua de una secadora, vinagre, agua tratada magnéticamente (por ejemplo, Aqua +), almidón, productos descalcificadores, productos que ayudan al planchado, agua descalcificada químicamente ni otros productos químicos, ya que pueden provocar fugas de agua, manchas marrones o daños en el aparato.

FI Laitteessa on tarkoitus käyttää vesijohtovettä. Jos asut kovan veden alueella, suosittelemme sekoittamaan vesijohtoveteen saman verran tislattua tai suoloista puhdistettua vettä. Tämä ehkäisee kalkin nopeaa kertymistä ja pidentää laitteen käyttöikää.

Varoitus: älä käytä hajustettua vettä, kuivausrummun vettä, magnetisoitua vettä (esim. Aqua +) tai vettä, johon on lisätty etikkaa, tärkkinä, kalkinpoistoaineita, silitysaineita, kemiallisesti puhdistettua vettä tai muita kemikaaleja, koska se voi vahingoittaa laitetta tai aiheuttaa veden pirskahtelua ja ruskeita tahroja silitettävään kankaaseen.

FR Cet appareil accepte l'eau du robinet. Cependant, si vous vivez dans une région où l'eau est dure, nous vous recommandons de mélanger une quantité égale d'eau du robinet et d'eau distillée ou déminéralisée. Cela permettra d'éviter l'accumulation rapide de calcaire et prolongera la durée de vie de l'appareil.

Avvertimento : n'ajoutez pas de parfum, d'eau provenant d'un sèche-linge, de vinaigre, d'eau traitée par magnétisation (par ex. Aqua +), d'amidon, de détartrants, de produits d'aide au repassage, d'eau détartrée chimiquement ou d'autres agents chimiques car ils peuvent entraîner des projections d'eau, laisser des taches marron ou endommager votre appareil.

IT È possibile usare l'apparecchio con l'acqua del rubinetto. Tuttavia, se si vive in aree caratterizzate dalla presenza di acqua dura, si consiglia di mescolare l'acqua del rubinetto con la stessa quantità di acqua distillata o demineralizzata. Ciò consentirà di evitare la rapida formazione di calcare e di prolungare la vita dell'apparecchio.

Avviso: non aggiungere profumo, acqua proveniente dall'asciugatrice, aceto, acqua trattata magneticamente (es. Aqua +), amido, agenti disincrostanti, prodotti per la stiratura, acqua decalcificata chimicamente o altre sostanze chimiche, poiché potrebbero causare la fuoriuscita di acqua, la comparsa di macchie marroni oppure danni all'apparecchio.

NL Het apparaat is geschikt voor gebruik met kraanwater. Als u echter in een gebied met hard water woont, raden wij u aan kraanwater te mengen met een gelijke hoeveelheid gedestilleerd of gedemineraliseerd water. Dit voorkomt snelle vorming van kalkaanslag en verlengt de levensduur van het apparaat.

Waarschuwing: voeg geen parfum, condensatiewater uit de wasdroger, azijn, magnetisch behandeld water (bijv. Aqua +), stijfsel, ontkalkingsmiddelen, strijkhulpmiddelen, chemisch ontkalkt water of andere chemische stoffen toe. Deze kunnen bruine vlekken en schade aan uw apparaat veroorzaken en ervoor zorgen dat uw apparaat water gaat spetteren.

NO Dette apparatet er egnet for bruk med springvann. Hvis du bor i et område med hardt vann, anbefaler vi imidlertid at du blander en like stor mengde vann fra springen med destillert eller demineralisert vann. Dette vil forhindre rask dannelse av kalkavleiringer og forlenge levetiden til apparatet.

Advarsel: Ikke tilsett parfyme, vann fra en torketrommel, eddik, magnetisk behandlet vann (f.eks. Aqua +), stivelse, avkalkingsmidler, strykemidler, kjemisk avkalket vann eller andre kjemikalier, ettersom dette kan fore til vannsprut, brune flekker eller skade på apparatet.

PT O aparelho pode ser utilizado com água canalizada. No entanto, se viver numa área com água dura, recomendamos que misture água canalizada e água destilada ou desmineralizada em partes iguais. Isso evita a acumulação rápida de calcário e prolonga a vida útil do aparelho.

Aviso: não adicione perfume, água de uma máquina de secar, vinagre, água tratada magneticamente (por ex., Aqua +), goma, agentes anticalcário, produtos para ajudar a engomar, água descalcificada quimicamente nem outros químicos, pois estes podem causar expelição de água, manchas castanhas ou danos no aparelho.

SV Apparaten kan användas med kranvatten. Om du bor i ett område med hårt vatten rekommenderar vi dock att du blander en lika stor mängd kranvatten med destillerat eller demineraliserat vatten. Detta förhindrar att kalkavlagringar snabbt bildas och förlänger apparatens livslängd.

Varning: Använd inte parfym, vatten från torktumlare, ättika, magnetiskt behandlat vatten (t.ex. Aqua +), stärkelse, avkalkningsmedel, strykhjälpmedel, kemiskt avkalkat vatten eller andra kemikalier eftersom det kan orsaka vattenstänk, bruna fläckar eller skada på apparaten.

PL Urządzenie jest przystosowane do wody z kranu. Jeśli jednak mieszkasz w miejscu, w którym występuje twarda woda, zalecamy wymieszanie wody z kranu z taką samą ilością wody destylowanej lub demineralizowanej. Zapobiegnie to osadzeniu się kamienia i wydłuży żywotność urządzenia.

Ostrzeżenie: nie należy dodawać perfum, wody z suszarek bębnowych, octu, wody namagnetyzowanej (np. Aqua +), krochmalu, środków do usuwania kamienia lub ułatwiających prasowanie, wody odwapnionej chemicznie ani żadnych innych środków chemicznych, gdyż może to spowodować wyciek wody, powstawanie brązowych plam lub uszkodzenia urządzenia.

TR Cihaz, musluk suyuyla kullanıma uygundur. Ancak su sertliđi yüksek olan bir bölgede yaşıyorsanız musluk suyunu eşit miktarda damıtılmış veya demineralize suyla karıştırmanızı öneririz. Bu, hızlı kireç birikmesini önleyerek cihazın ömrünü uzatacaktır.

Uyarı: Suyun damlamasına ve kahverengi lekelerle sebep olabileceğinden veya cihazınıza zarar verebileceğinden su haznenize parfüm, kurutma makinesinde biriken su, sirke, işlenmiş su (ör. Aqua +), kola, kireç çözücü maddeler, ütümeye yardımcı ürünler, kimyasal olarak kireçten arındırılmış su veya başka kimyasallar eklemeyin.

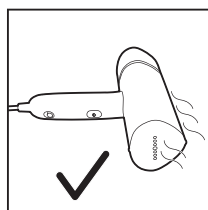
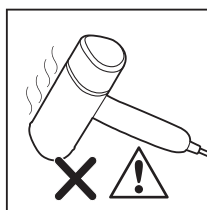
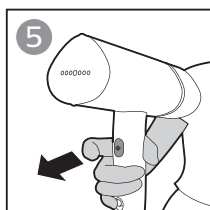
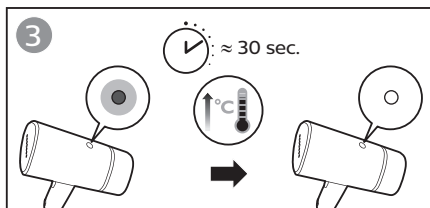
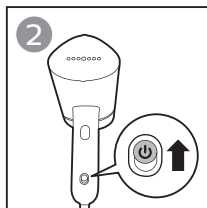
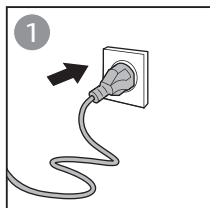

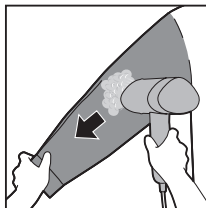
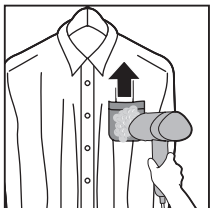
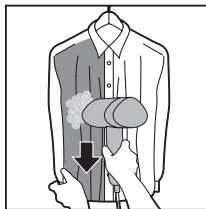
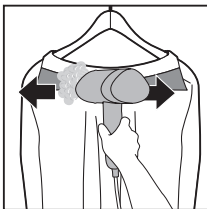
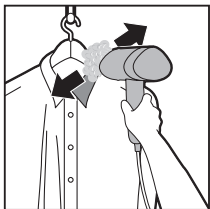
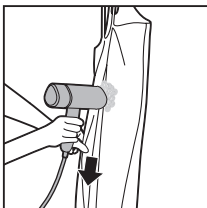
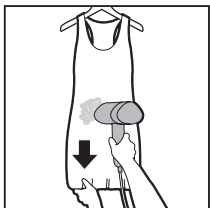

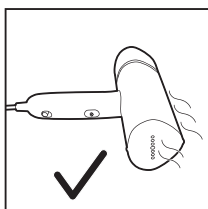
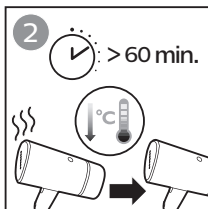
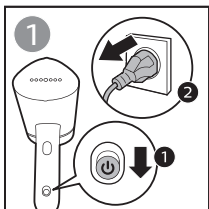

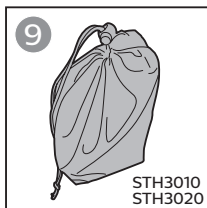
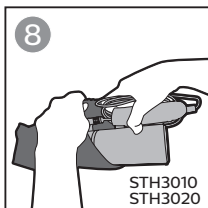
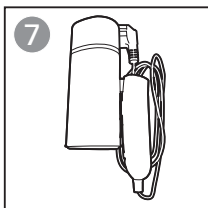
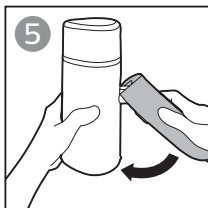
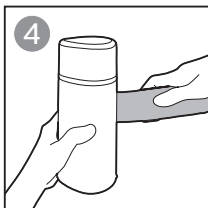
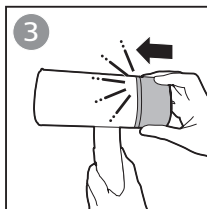
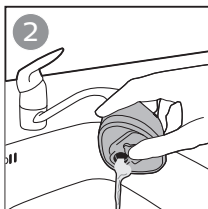
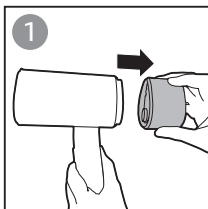



EN

Problem	Possible cause	Solution
The appliance does not heat up.	The appliance is not plugged in properly or not switched on.	Check if the mains plug is inserted properly and its wall socket is working. Check if the appliance is switched on.
The appliance does not produce any steam.	The appliance is not plugged in properly or not switched on.	Check if the mains plug is inserted properly and its wall socket is working. Check if the appliance is switched on.
	The appliance has not heated up sufficiently.	Let the appliance heat up ≈ 30 seconds ("steam-ready" light will be on). When the appliance is ready for use, the light turns off.
	You have not pressed the steam trigger fully.	Press the steam trigger fully for a few seconds.
	The water level in the water tank is too low or it has all been used up.	Unplug the appliance and refill the water tank.
	Steam plate is placed in a horizontal position.	Use the appliance vertically, wait for a few seconds for the steam to be released.

Problem	Possible cause	Solution
Water droplets drop from the appliance steamer head.	The appliance has not been fully heated up.	To allow the appliance to fully heat up.
The appliance produces a pumping sound/the handle vibrates.	Water is pumped to the steamer head to be converted into steam.	This is normal.
	The water level in the water tank is too low or it has all been used up.	Unplug the appliance and refill the water tank.
Steamer head and/or handle is wet.	Filling door is not fully inserted.	Detach the tank and ensure filling door has been fully inserted.
	The tank has been overfilled with water residue around it.	Wipe off the water residue left on tank.



DA

Problem	Mulig årsag	Losning
Apparatet varmes ikke op.	Apparatet er ikke sluttet korrekt til stikkontakten eller ikke tændt.	Kontroller, om stikket er sat korrekt i stikkontakten, og om stikkontakten fungerer. Kontroller, at apparatet er tændt.
Apparatet producerer ingen damp.	Apparatet er ikke sluttet korrekt til stikkontakten eller ikke tændt.	Kontroller, om stikket er sat korrekt i stikkontakten, og om stikkontakten fungerer. Kontroller, at apparatet er tændt.
	Apparatet ikke varmet tilstrækkeligt op.	Lad apparatet varme op i ≈ 30 sekunder (indikatoren for "damp klar" lyser). Når apparatet er klar til brug, slukker indikatoren.
	Du har ikke trykket dampudloseren helt ned.	Tryk dampudloseren helt ned i et par sekunder.
	Vandstanden i vandbeholderen er for lav, eller al vandet er blevet brugt.	Tag stikket ud af apparatet, og fyld vand i beholderen.
	Damppladen er placeret i vandret position.	Brug apparatet lodret, og vent et par sekunder på, at dampen udsendes.

Problem	Mulig årsag	Løsning
Der drypper vand fra apparatets damphoved.	Apparatet er ikke blevet varmet helt op.	Lad apparatet varme helt op.
Apparatet afgiver en pumpende lyd/håndgrebet vibrerer.	Der pumpes vand ind i damphovedet, hvor det omdannes til damp.	Dette er normalt.
	Vandstanden i vandbeholderen er for lav, eller al vandet er blevet brugt.	Tag stikket ud af apparatet, og fyld vand i beholderen.
Damphovedet og/eller håndtaget er vådt.	Påfyldningsdækslet er ikke helt indsat.	Tag beholderen af, og sørg for, at påfyldningsdækslet er helt indsat.
	Beholderen er blevet overfyldt, og der er vand omkring den.	Tør det vand, der sidder tilbage på beholderen, af.



DE

Problem	Mögliche Ursache	Lösung
Das Gerät heizt nicht auf.	Das Gerät ist nicht ordnungsgemäß eingesteckt oder eingeschaltet.	Überprüfen Sie, ob das Gerät richtig an die Stromversorgung angeschlossen wurde und ob die Steckdose funktioniert. Prüfen Sie, ob das Gerät eingeschaltet ist.
Das Bügeleisen erzeugt keinen Dampf.	Das Gerät ist nicht ordnungsgemäß eingesteckt oder eingeschaltet.	Überprüfen Sie, ob das Gerät richtig an die Stromversorgung angeschlossen wurde und ob die Steckdose funktioniert. Prüfen Sie, ob das Gerät eingeschaltet ist.
	Das Gerät heizt nicht ausreichend auf.	Lassen Sie das Gerät ≈ 30 Sekunden aufheizen (die Bereitschaftsanzeige leuchtet). Wenn das Gerät betriebsbereit ist, erlischt die Anzeige.
	Sie haben den Dampfauslöser nicht vollständig heruntergedrückt.	Halten Sie den Dampfauslöser für einige Sekunden gedrückt.

Problem	Mögliche Ursache	Lösung
	Der Wasserstand im Wasserbehälter ist zu niedrig oder leer.	Ziehen Sie den Netzstecker des Geräts aus der Steckdose, und füllen Sie den Wasserbehälter nach.
	Die Dampfplatte wird in horizontaler Position platziert.	Verwenden Sie das Gerät vertikal und warten Sie einige Sekunden, bis der Dampf freigesetzt wird.
Wasser tropft aus dem Kopf des Dampfgeräts.	Das Gerät wurde nicht vollständig aufgeheizt.	Lassen Sie das Gerät vollständig aufheizen.
Das Gerät erzeugt ein Pumpgeräusch/der Griff vibriert.	Wasser wird zum Kopf der Dampfeinheit gepumpt und anschließend in Dampf umgewandelt.	Das ist normal.
	Der Wasserstand im Wasserbehälter ist zu niedrig oder leer.	Ziehen Sie den Netzstecker des Geräts aus der Steckdose, und füllen Sie den Wasserbehälter nach.
Kopf und/oder Handstück der Dampfeinheit sind nass.	Die Füllabdeckung ist nicht vollständig eingesetzt.	Nehmen Sie den Wasserbehälter ab und stellen Sie sicher, dass die Füllabdeckung vollständig eingesetzt ist.
	Der Wasserbehälter wurde überfüllt und ist umgeben von Wasserrückständen.	Wischen Sie die Wasserrückstände am Wasserbehälter ab.



ES

Problema	Posible causa	Solución
El aparato no se calienta.	El aparato no está bien conectado o no está encendido.	Compruebe si el enchufe se ha insertado correctamente y la toma de pared funciona. Compruebe si el aparato está encendido.
El aparato no produce vapor.	El aparato no está bien conectado o no está encendido.	Compruebe si el enchufe se ha insertado correctamente y la toma de pared funciona. Compruebe si el aparato está encendido.
	El aparato no se ha calentado lo suficiente.	Deje que el aparato se caliente durante ≈ 30 segundos. El piloto que indica que ya se puede utilizar el vapor se iluminará. Cuando el aparato esté listo para su uso, el piloto se apagará.
	No ha pulsado el botón de vapor completamente.	Pulse el botón de vapor completamente durante unos segundos.
	El nivel de agua del depósito es demasiado bajo o se ha utilizado toda el agua del depósito.	Desenchufe el aparato y rellene el depósito de agua.

Problema	Posible causa	Solución
	La placa de vapor se ha colocado en posición horizontal.	Utilice el aparato en posición vertical y espere unos segundos a que se libere el vapor.
Salen gotas de agua del vaporizador del aparato.	El aparato no se ha calentado totalmente.	Deje que el aparato se caliente por completo.
El aparato produce un sonido de bombeo/el mango vibra.	El agua se bombea hacia la cabecera del vaporizador para convertirla en vapor.	Esto es normal.
	El nivel de agua del depósito es demasiado bajo o se ha utilizado toda el agua del depósito.	Desenchufe el aparato y rellene el depósito de agua.
El vaporizador o el asa están húmedos.	La abertura de llenado no está totalmente insertada.	Retire el depósito y asegúrese de que la abertura de llenado se ha insertado por completo.
	El depósito se ha llenado en exceso y hay restos de agua a su alrededor.	Retire los restos de agua que queden en el depósito.



FI

Ongelma	Mahdollinen syy	Ratkaisu
Laite ei kuumene.	Laitteen pistoke ei ole kunnolla pistorasiassa tai virtaa ei ole kytketty.	Tarkista, onko virtajohto kunnolla kiinni pistorasiassa ja onko pistorasia toiminnassa. Tarkista, onko laitteeseen kytketty virta.
Laite ei tuota lainkaan höyryä.	Laitteen pistoke ei ole kunnolla pistorasiassa tai virtaa ei ole kytketty.	Tarkista, onko virtajohto kunnolla kiinni pistorasiassa ja onko pistorasia toiminnassa. Tarkista, onko laitteeseen kytketty virta.
	Laite ei ole kuumentunut riittävästi.	Anna laitteen lämmetä ≈30 sekuntia (höyryn valmiusvalo palaa). Kun laite on käyttövalmis, merkkivalo sammuu.
	Et ole painanut höyrypainiketta pohjaan saakka.	Paina höyrypainike pohjaan muutaman sekunnin ajaksi.
	Vesisäiliössä on liian vähän vettä tai vettä ei ole enää jäljellä.	Irrota laitteen virtajohto ja täytä vesisäiliö.
	Höyrylevy on vaaka-asennossa.	Käytä laitetta pystyasennossa. Odota muutama sekunti, että höyryä vapautuu.

Ongelma	Mahdollinen syy	Ratkaisu
Laitteen höyrystimen päästä valuu vesitippoja.	Laite ei ole lämmennyt tarpeeksi.	Anna laitteen lämmetä kunnolla.
Laitteesta kuuluu pumppaavaa ääntä tai kahva tärisee.	Vettä pumpataan höyrystimen päähän, jossa se muuttuu höyryksi.	Tämä on normaalia.
	Vesisäiliössä on liian vähän vettä tai vettä ei ole enää jäljellä.	Irrota laitteen virtajohto ja täytä vesisäiliö.
Höyrystimen pää ja/tai kahva on märkä.	Vedentäyttöaukon luukku ei ole kunnolla paikallaan.	Irrota säiliö ja varmista, että täyttöaukon luukku on kunnolla paikallaan.
	Säiliö on liian täynnä ja sen ympärillä on vesijäämiä.	Pyyhi vesijäämät pois säiliöstä.



FR

Problème	Cause possible	Solution
L'appareil ne chauffe pas.	L'appareil n'est pas branché correctement ou n'est pas allumé.	Vérifiez que le cordon d'alimentation est correctement inséré et que la prise secteur fonctionne. Vérifiez que l'appareil est allumé.
L'appareil ne produit pas de vapeur.	L'appareil n'est pas branché correctement ou n'est pas allumé.	Vérifiez que le cordon d'alimentation est correctement inséré et que la prise secteur fonctionne. Vérifiez que l'appareil est allumé.
	L'appareil n'a pas suffisamment chauffé.	Laissez l'appareil chauffer environ 30 secondes (le voyant « vapeur prête » s'allume). Lorsque le voyant s'éteint, l'appareil est prêt à l'emploi.
	Vous n'avez pas appuyé complètement sur la gâchette vapeur.	Appuyez à fond sur la gâchette vapeur pendant quelques secondes.
	Le niveau d'eau dans le réservoir est trop bas ou il ne reste plus d'eau.	Débranchez l'appareil et remplissez le réservoir d'eau.
	La plaque vapeur est en position horizontale.	Utilisez l'appareil verticalement et attendez la libération de la vapeur quelques secondes.

Problème	Cause possible	Solution
Des gouttes d'eau s'écoulent de la tête du défroisseur.	L'appareil n'a pas suffisamment chauffé.	Laissez l'appareil chauffer correctement.
L'appareil produit un bruit de pompe/la poignée vibre.	L'eau est pompée vers la tête du défroisseur pour être transformée en vapeur.	Ce phénomène est normal.
	Le niveau d'eau dans le réservoir est trop bas ou il ne reste plus d'eau.	Débranchez l'appareil et remplissez le réservoir d'eau.
La tête du défroisseur et/ou la poignée sont mouillés.	Le cache de l'ouverture de remplissage n'est pas correctement inséré.	Retirez le réservoir et insérez correctement le cache de l'ouverture de remplissage.
	De l'eau s'est écoulée autour du réservoir trop rempli.	Essuyez l'excédent d'eau sur le réservoir.



IT

Problema	Possibile causa	Soluzione
L'apparecchio non si riscalda.	L'apparecchio non è collegato correttamente o non è acceso.	Controllare se la spina di alimentazione è stata correttamente inserita e se la presa a muro funziona. Controllare che l'apparecchio sia acceso.
L'apparecchio non produce vapore.	L'apparecchio non è collegato correttamente o non è acceso.	Controllare se la spina di alimentazione è stata correttamente inserita e se la presa a muro funziona. Controllare che l'apparecchio sia acceso.
	L'apparecchio non si è riscaldato sufficientemente.	Far riscaldare l'apparecchio per 30 secondi circa con la spia "Steam ready" (vapore pronto accesa). Quando l'apparecchio è pronto all'uso, la spia si spegne.
	Non avete premuto completamente il pulsante del vapore.	Premere il pulsante del vapore fino in fondo per alcuni secondi.
	Il livello dell'acqua nel serbatoio dell'acqua è troppo basso o l'acqua si è esaurita.	Disinserite l'apparecchio e riempite il serbatoio dell'acqua.
	La piastra del vapore è in posizione orizzontale.	Usare l'apparecchio in posizione verticale e attendere qualche secondo per il getto di vapore.

Problema	Possibile causa	Soluzione
Gocce d'acqua fuoriescono dalla bocchetta del sistema di pulizia a vapore.	L'apparecchio non si è riscaldato completamente.	Consentire all'apparecchio di riscaldarsi completamente.
L'apparecchio emette un rumore di pompaggio/l'impugnatura vibra.	L'acqua viene pompata verso la bocchetta del sistema di pulizia a vapore per essere, poi, convertita in vapore.	Non si tratta comunque di un malfunzionamento dell'apparecchio.
	Il livello dell'acqua nel serbatoio dell'acqua è troppo basso o l'acqua si è esaurita.	Disinserite l'apparecchio e riempite il serbatoio dell'acqua.
La bocchetta e/o l'impugnatura del sistema di pulizia a vapore sono bagnate.	Lo sportello di riempimento non è completamente inserito.	Rimuovere il serbatoio e assicurarsi che lo sportello di riempimento sia inserito completamente.
	Il serbatoio è stato riempito eccessivamente e intorno sono presenti residui d'acqua.	Asciugare i residui di acqua sul serbatoio.



NL

Probleem	Mogelijke oorzaak	Oplossing
Het apparaat warmt niet op.	Het apparaat is niet goed aangesloten op netstroom of niet ingeschakeld.	Controleer of de stekker goed is aangesloten en of het stopcontact werkt. Controleer of het apparaat is ingeschakeld.
Het apparaat produceert geen stoom.	Het apparaat is niet goed aangesloten op netstroom of niet ingeschakeld.	Controleer of de stekker goed is aangesloten en of het stopcontact werkt. Controleer of het apparaat is ingeschakeld.
	Het apparaat is niet voldoende opgewarmd.	Laat het apparaat ongeveer 30 seconden opwarmen (het lampje voor 'stoom gereed' brandt). Wanneer het apparaat klaar is voor gebruik, gaat het lampje uit.
	U hebt de stoomhendel niet helemaal ingedrukt.	Druk de stoomhendel een paar seconden lang volledig in.
	Er zit te weinig water in het waterreservoir of het is helemaal opgebruikt.	Haal de stekker van het apparaat uit het stopcontact en vul het waterreservoir opnieuw.
	De stoomplaat bevindt zich in horizontale positie.	Houd het apparaat verticaal en wacht enkele seconden tot de stoom vrijkomt.

Probleem	Mogelijke oorzaak	Oplossing
Er vallen druppeltjes water uit de stoomkop.	Het apparaat is nog niet volledig opgewarmd.	Laat het apparaat volledig opwarmen.
Het apparaat maakt een pompend geluid/de hendel trilt.	Er wordt water naar de stoomkop gepompt waar het in stoom wordt omgezet.	Dit is normaal.
	Er zit te weinig water in het waterreservoir of het is helemaal opgebruikt.	Haal de stekker van het apparaat uit het stopcontact en vul het waterreservoir opnieuw.
De stoomkop en/of de handgreep is nat.	Het klepje van de vulopening is niet goed geplaatst.	Verwijder het reservoir en zorg ervoor dat de vulopening goed is afgesloten.
	Het waterreservoir is te vol gedaan, waardoor er water uit is gelopen.	Veeg het water op het reservoir weg.



NO

Problem	Mulig årsak	Losning
Apparatet varmes ikke opp.	Apparatet er ikke koblet til på riktig måte eller ikke slått på.	Kontroller at stopselet er satt inn ordentlig og at stikkontakten fungerer. Kontroller at apparatet er slått på.
Apparatet avgir ikke damp.	Apparatet er ikke koblet til på riktig måte eller ikke slått på.	Kontroller at stopselet er satt inn ordentlig og at stikkontakten fungerer. Kontroller at apparatet er slått på.
	Apparatet er ikke tilstrekkelig varmt.	La apparatet varmes opp i ≈ 30 sekunder (dampindikatorlampen lyser). Apparatet er klart til bruk når lampen slås av.
	Du har ikke trykket dampbryteren helt inn.	Trykk dampbryteren helt inn i et noen sekunder.
	Vannivået i vannbeholderen er for lavt, eller det er brukt opp.	Trekk alltid ut stopselet på apparatet for du fyller på vannbeholderen.
	Dampplaten er plassert i horisontal posisjon.	Bruk apparatet i vertikal posisjon, og vent i noen sekunder til dampen slippes ut.

Problem	Mulig årsak	Løsning
Det kommer vanndråper ut av apparatets damphode.	Apparatet er ikke varmet opp fullstendig.	For å la apparatet bli varmet opp fullstendig.
Apparatet lager en pumpelyd/håndtaket vibrerer.	Vann pumpes inn i dampenheten for å bli omformet til damp.	Dette er normalt.
	Vannivået i vannbeholderen er for lavt, eller det er brukt opp.	Trekk alltid ut stopselet på apparatet for du fyller på vannbeholderen.
Damphodet og/eller håndtaket er vått.	Påfyllingsdoren er ikke ordentlig satt på.	Ta av vannbeholderen, og kontroller at påfyllingsdoren er satt helt inn.
	Vannbeholderen er fylt helt opp med vanndråper rundt den.	Tork av vanndråpene på vannbeholderen.



PT

Problema	Possível causa	Solução
O aparelho não aquece.	A ficha do aparelho não está introduzida corretamente ou este não está ligado.	Verifique se a ficha de alimentação está introduzida correctamente e se a tomada eléctrica está a funcionar. Verifique se o aparelho está ligado.
O aparelho não produz vapor.	A ficha do aparelho não está introduzida corretamente ou este não está ligado.	Verifique se a ficha de alimentação está introduzida correctamente e se a tomada eléctrica está a funcionar. Verifique se o aparelho está ligado.
	O aparelho não aqueceu o suficiente.	Deixe o aparelho aquecer durante aproximadamente 30 segundos (a luz indicadora de "vapor pronto a utilizar" liga-se). Quando o aparelho estiver pronto para ser utilizado, a luz apaga-se.
	Não premiu o botão de vapor totalmente.	Prima totalmente o botão de vapor durante alguns segundos.
	A água no depósito tem um nível demasiado baixo ou foi totalmente utilizada.	Desligue a ficha do aparelho e encha novamente o depósito da água.

Problema	Possível causa	Solução
	A placa de vapor é colocada numa posição horizontal.	Utilize o aparelho na vertical e aguarde alguns segundos para que o vapor seja libertado.
Caem gotas de água da cabeça do vaporizador do aparelho.	O aparelho não aqueceu totalmente.	Permita que o aparelho aqueça totalmente.
O aparelho produz um som de bombeamento/a pega vibra.	A água é bombeada para cabeça do vaporizador para ser convertida em vapor.	Isto é normal.
	A água no depósito tem um nível demasiado baixo ou foi totalmente utilizada.	Desligue a ficha do aparelho e encha novamente o depósito da água.
A cabeça e/ou a pega do vaporizador estão molhadas.	A abertura de enchimento não está totalmente inserida.	Retire o depósito e certifique-se de que a abertura de enchimento foi totalmente inserida.
	O depósito foi enchido em excesso com resíduos de água em seu redor.	Limpe os resíduos de água do depósito.



SV

Problem	Möjlig orsak	Lösning
Apparaten värms inte upp.	Apparaten är inte ordentligt ansluten eller påslagen.	Kontrollera att stickkontakten sitter i ordentligt och att vägguttaget fungerar. Kontrollera om apparaten är påslagen.
Apparaten avger inte någon ånga.	Apparaten är inte ordentligt ansluten eller påslagen.	Kontrollera att stickkontakten sitter i ordentligt och att vägguttaget fungerar. Kontrollera om apparaten är påslagen.
	Strykjärnet har inte värmts upp tillräckligt.	Vänta i cirka 30 sekunder tills apparaten har värmts upp (ånglampan är tänd). När apparaten är klar att användas släcks lampan.
	Du har inte tryckt ned ångaktivatorn helt.	Tryck på ångaktivatorn helt i några sekunder.
	Vattennivån i vattenbehållaren är för låg eller är behållaren tom.	Koppla ur apparaten och fyll på vattenbehållaren.
	Ångplattan är placerad i en horisontell position.	Använd apparaten vertikalt, vänta i några sekunder tills ånga avges.

Problem	Möjlig orsak	Lösning
Vattendroppar kan droppa från apparatens ånghuvud.	Apparaten har inte värmts upp helt ännu.	Låt apparaten värmas upp helt.
Apparaten ger ifrån sig ett pumpande ljud/handtaget vibrerar.	Vatten pumpas till ånghuvudet för att omvandlas till ånga.	Det är helt normalt.
	Vattennivån i vattenbehållaren är för låg eller är behållaren tom.	Koppla ur apparaten och fyll på vattenbehållaren.
Ånghuvudet och/eller handtaget är blött.	Påfyllningsluckan är inte helt stängd.	Ta bort behållaren och se till att påfyllningsluckan är helt stängd.
	Behållaren har överfyllts och vatten har runnit ut på behållaren.	Torka av vattnet på behållaren.



PL

Problem	Prawdopodobna przyczyna	Rozwiązanie
Urządzenie nie nagrzewa się.	Urządzenie nie jest prawidłowo podłączone do gniazdka elektrycznego lub nie jest włączone.	Sprawdź, czy wtyczka przewodu sieciowego jest włożona prawidłowo i czy gniazdko elektryczne działa poprawnie. Sprawdź, czy urządzenie jest włączone.
Urządzenie w ogóle nie wytwarza pary.	Urządzenie nie jest prawidłowo podłączone do gniazdka elektrycznego lub nie jest włączone.	Sprawdź, czy wtyczka przewodu sieciowego jest włożona prawidłowo i czy gniazdko elektryczne działa poprawnie. Sprawdź, czy urządzenie jest włączone.
	Urządzenia nie nagrzało się dostatecznie.	Pozostawić urządzenie do rozgrzania przez ok. 30 sekund (zapali się kontrolka gotowości do prasowania parowego). Gdy urządzenie będzie gotowe do użycia, wskaźnik przestanie świecić.
	Nie naciśnięto całkowicie przycisku włączania pary.	Przez kilka sekund przytrzymaj całkowicie wciśnięty przycisk włączania pary.
	Poziom wody w zbiorniku jest zbyt niski lub nie ma w nim wody.	Wymij wtyczkę urządzenia z gniazdka elektrycznego i napełnij zbiornik.

Problem	Prawdopodobna przyczyna	Rozwiązanie
	Płyta parowa jest ustawiona poziomo.	Używaj urządzenia pionowo i poczekaj kilka sekund na uwolnienie pary.
Woda kapie z głowicy dyszy parowej urządzenia.	Urządzenie nie nagrzało się całkowicie.	Poczekaj, aż urządzenie całkowicie się nagrzej.
Z urządzenia dobiega odgłos pompowania/uchwyt wibruje.	Woda jest pompowana do dyszy parowej w celu przekształcenia jej w parę.	Jest to zjawisko normalne.
	Poziom wody w zbiorniku jest zbyt niski lub nie ma w nim wody.	Wymij wtyczkę urządzenia z gniazdka elektrycznego i napełnij zbiornik.
Dysza parowa i/lub uchwyty są mokre.	Drzwiczki otworu wlewowego nie są całkowicie umieszczone w urządzeniu.	Odłącz zbiornik i upewnij się, że drzwiczki otworu wlewowego zostały całkowicie umieszczone.
	Zbiornik został przepełniony pozostałościami wody.	Zetrzyj pozostałości wody ze zbiornika.



TR

Sorun	Nedeni	Çözüm
Cihaz ısınmıyor.	Cihaz prize doğru şekilde takılmamış veya açılmamış olabilir.	Fişin doğru bir şekilde takılıp takılmadığını ve duvar prizinin çalışıp çalışmadığını kontrol edin. Cihazın açık olup olmadığını kontrol edin.
Cihaz buhar üretmiyor.	Cihaz prize doğru şekilde takılmamış veya açılmamış olabilir.	Fişin doğru bir şekilde takılıp takılmadığını ve duvar prizinin çalışıp çalışmadığını kontrol edin. Cihazın açık olup olmadığını kontrol edin.
	Cihaz yeterince ısınmamıştır.	Cihazın ≈30 saniye ısınmasını bekleyin ("buhar hazır" ışığı yanar). Cihaz kullanıma hazır hale geldiğinde ışık söner.
	Buhar tetiğine düzgün şekilde basmamış olabilirsiniz.	Buhar tetiğine birkaç saniye boyunca iyice basın.
	Su haznesinin içindeki su seviyesi çok düşük veya suyun tamamı kullanılmış.	Cihazın fişini prizden çekin ve su haznesini yeniden doldurun.
	Buhar plakası yatay şekilde yerleştirilmiştir.	Cihazı dikey biçimde kullanın, buharın çıkması için birkaç saniye bekleyin.

Sorun	Nedeni	Çözüm
Cihazın buhar üretici başlığından su damlacıkları akıyor.	Cihaz tamamen ısınmadı.	Cihazın tamamen ısınmasını sağlamak için.
Cihaz bir pompalama sesi çıkarır ve sapı titrer.	Su, buhara dönüştürülmek üzere buhar üretici başlığına pompalanır.	Bu durum normaldir.
	Su haznesinin içindeki su seviyesi çok düşük veya suyun tamamı kullanılmış.	Cihazın fişini prizden çekin ve su haznesini yeniden doldurun.
Buhar üretici başlığı ve/veya sapı ıslak.	Doldurma kapağı tam olarak takılmamış.	Hazneyi çıkarın ve doldurma kapağının tam olarak yerleştirildiğinden emin olun.
	Hazne aşırı doldurulmuş ve etrafında su kalıntıları var.	Haznenin üzerindeki su kalıntılarını silin.





©2020 Koninklijke Philips N.V.
All rights reserved.
4239 001 19991

