

# SPIN

## Tischfeuer | Table-top fireplace

Art.-No.: 090101



5 EURO GESCHENKT  
5 EURO FOR FREE

Lesen Sie bitte aufmerksam und vollständig die folgenden Hinweise durch, bevor Sie die Feuerstelle benutzen. Bitte bewahren Sie die Bedienungsanleitung an einem geschützten Ort auf, damit Sie die Details zur Bedienungsanleitung jederzeit nachlesen können.

Please read the following instructions carefully and completely, before using the fire basket. Please keep the instructions in a safe place so that you can refer to them in detail at any time. Only use in the open air.

Antes de utilizar la cesta de fuego, por favor, lea atenta e íntegramente las siguientes advertencias y conserve las instrucciones de uso en un lugar seguro, de manera que en cualquier momento pueda leer detalles sobre las instrucciones. Utilice la cesta de fuego sólo al aire libre.

Merci de lire attentivement et intégralement cette notice explicative avant d'utiliser votre braséro. Conservez ces instructions d'utilisation dans un endroit sûr afin de pouvoir vous y référer en cas de besoin. Ce braséro est destiné exclusivement à un usage en extérieur.



**DEUTSCH:** 2

**ENGLISH:** 10

**ESPAÑOL:** 18

**FRANÇAIS:** 26

Lieber höfats-Kunde,

vielen Dank, dass Sie sich für SPIN entschieden haben. Eine gute Wahl – eine Entscheidung für ein hochfunktionales und langlebiges Qualitätsprodukt. Damit Sie über viele Jahre Freude an SPIN haben, lesen Sie bitte die folgenden Produktinformationen, Hinweise zur optimalen Handhabung und Pflege sowie Sicherheitsempfehlungen.

Mit den besten Grüßen aus dem Allgäu!  
Ihr höfats-Team

**INHALT:**

Wichtige Sicherheitshinweise 3

1. SPIN Feuerstelle 5

1.1 Lieferumfang 6

1.2 Brenngel 6

1.3 Hinweise zur Raumgröße 6

1.4 Hinweise zum Standort 6

1.5 Hinweise zur Verwendung Indoor und Outdoor 7

1.6 Beschreibung der Sicherheitshinweise auf dem Produkt 7

1.5 Gebrauch 7

2. Wartung, Reinigung und Aufbewahrung 8

3. SPIN auf Erhöhung 8

4. SPIN auf Erdspieß 8

5. Garantie 9

6. Entsorgung 9

### WICHTIGE SICHERHEITSHINWEISE

Dieses Dokument ist Teil des Gerätes. Lesen Sie bitte aufmerksam und vollständig die folgenden Hinweise durch, bevor Sie die Feuerstelle benutzen. Bitte bewahren Sie die Bedienungsanleitung an einem geschützten Ort auf, damit Sie die Details zur Bedienungsanleitung jederzeit nachlesen können.

Alle Vorgaben dieser Bedienungsanleitung sind unverändert einzuhalten.

 Achtung Gefahr! Wenn Sie dieses Zeichen in der Bedienungsanleitung finden, bitten und fordern wir Sie auf, besondere Sorgfalt walten zu lassen.





 Warnung vor heißer Oberfläche! Verbrennungsgefahr durch heiße Oberfläche. Immer Schutzhandschuhe tragen!

SPIN wurde geprüft nach DIN EN 16647. Trotzdem führt das Nichtbeachten dieser Sicherheitshinweise und Vorsichtsmaßnahmen kann zu ernsthaften Verletzungen oder zu Sachschäden durch Brand oder Explosion führen.

Achtung! Bestimmungsgemäße Verwendung:

Das Gerät ist als dekorative Feuerstelle nur auf ebenen und tragfesten Untergründen geeignet und nur für den privaten Gebrauch bestimmt. SPIN ist in Kombination mit Erhöhungsfuß oder Erdspieß ausschließlich für den Gebrauch im Freien geeignet. Ohne zusätzliches Zubehör (Erhöhungsfuß oder Erdspieß) kann SPIN auch in gut belüfteten Räumen verwendet werden.



			
	✓	✗	✗
<b>gut belüftete Räume</b> (wie unter 1.3, S. 6 definiert)			
	✓	✓	✓
<b>im Freien</b>			
	✗	✗	✗
<b>im Auto/Wohnmobil/Zelt</b>			

Verwenden Sie den Artikel nur, wie in dieser Bedienungsanleitung beschrieben. Jede andere Verwendung gilt als nicht bestimmungsgemäß und kann zu Sachschäden oder sogar zu Personenschäden führen.

Der Hersteller übernimmt keine Haftung für Schäden, die durch nicht bestimmungsgemäßen Gebrauch entstanden sind.

VORSICHT! FEUERSTELLE IMMER VON KINDERN FERNHALTEN!



DIE FEUERSTELLE BEI VERWENDUNG IMMER ÜBERWACHEN – NIE UNBEAUF SICHTIGT LASSEN!

LEBENSGEFAHR! FÜLLEN SIE NIEMALS BRENNSTOFF IN DIE OFFENE FLAMME

LEBENSGEFAHR! BRENNSTOFF NICHT IN DIE HEISSE BRENNKAMMER EINFÜLLEN

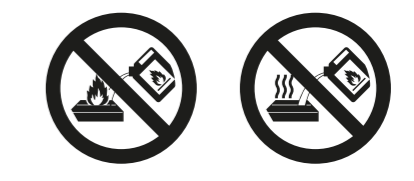



Verwenden Sie SPIN Feuerstelle nur wie beschrieben.

 Bei Benutzung einer dekorativen Feuerstelle besteht erhöhte Brandgefahr. Halten Sie für den Fall eines Unfalls oder Missgeschicks einen Feuerlöscher bereit. Flamme niemals mit Wasser löschen, es kann zu einer Dampfexplosion führen und schwere Verbrennungen verursachen.

 Verwenden Sie für die Benutzung nur die Brenngeldosen von höfats, und wechseln sie diese nach jedem Gebrauch aus.

 Verwenden Sie immer eine neue Brenngeldose, füllen Sie niemals in eine bereits benutzte Dose Brenngel nach.

 Sollte SPIN ein unnatürliches, unkontrollierbares Brennverhalten aufzeigen, löschen Sie das Feuer mit dem Löschdeckel, bzw. löschen Sie das Feuer unverzüglich mit einer Löschdecke oder einem Feuerlöscher.

 Verwenden Sie kein flüssiges Bioethanol, oder andere brennbare Flüssigkeiten, wie Spiritus oder Petroleum.

 Füllen Sie niemals Brennstoff oder Brenngel direkt in die Feuerstelle. Da Brennstoff oder Brenngel sonst aus dem Gehäuse auslaufen kann und es zu unkontrollierten Brand kommt. Verwenden Sie stets eine original höfats Brenngeldose.

 VORSICHT LEBENSGEFAHR! Niemals Brennstoff in ein noch warmes, heißes oder gar brennendes Gerät gießen! Das Brenngel kann verpuffen und es besteht erhöhte Explosionsgefahr.

**!** ACHTUNG! Kinder und Haustiere sollten niemals in der Nähe der heißen Feuerstelle ohne Aufsicht sein. Besondere Vorsicht beim Anzünden, während des Betriebs und beim Abkühlen.

**!** ACHTUNG! Der Glaszylinder dieser Feuerstelle wird extrem heiß und die Feuerstelle darf während des Betriebs nicht bewegt werden.

**!** Verwenden Sie SPIN im Innern nur in gut belüfteten Räumen – Bioethanol verbrennt zwar rückstandslos und rußfrei, dennoch entsteht CO2 und Wasser d.h. Luft wird feuchter und schneller verbraucht. Außer SPIN darf deshalb kein weiteres Feuer im gleichen Raum in Betrieb genommen werden.

**!** SPIN dient nur dem dekorativen Gebrauch und nicht als Heizung und ist nicht zum Dauerbetrieb geeignet.

### WEITERE WICHTIGE GEFAHRENHINWEISE

- Wir empfehlen für die Benutzung nur die Brenngeldosen von höfats, und wechseln sie diese nach jedem Gebrauch aus. Eine bereits benutzte Dose neigt zu Rosten und ist somit nicht mehr sicher.
- Lagern Sie die Brenngeldosen stets gut verschlossen in Räumen, in denen kein offenes Feuer stattfindet - Bioethanol ist ein Brennstoff, der offenstehend verdampft. Bei Temperaturen über 21 Grad Celsius bildet er zusammen mit Luft ein leicht entzündliches, sogar explosionsfähiges Gemisch. Lagern Sie nicht mehr als 5 Liter leicht brennbarer Flüssigkeiten in Ihrer Wohnung.
- Jeglicher Brennstoff außerhalb der Brennstoffdose muss vor dem Anzünden entfernt werden.
- Warten Sie mit dem Transport der Feuerstelle, bis sie komplett abgekühlt ist.
- SPIN nicht bei starker Zugluft verwenden.
- Achten Sie beim Betrieb von SPIN auf einen stabilen Stand der Feuerstelle.
- Halten Sie einen Mindestabstand von 60 cm zu entflammaren Oberflächen und Wänden.
- Unmittelbar über SPIN sollten sich keine brennbaren Gegenstände befinden Mindestabstand 60 cm.

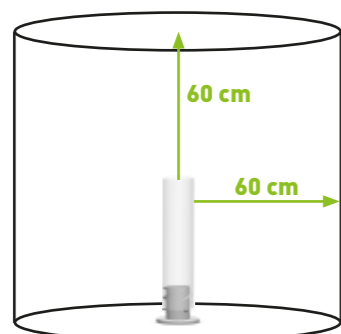

- Stellen Sie keine Gegenstände auf das Gerät
- Brenngel wird mit Verdickungsmitteln versetzt und verbrennt daher nicht komplett geruchsfrei.
- Achten sie auf Flammen aus der Öffnung der Feuerstelle.
- Nehmen Sie keine Änderungen am Produkt vor.
- Beschädigte Geräte bzw. beschädigte Zubehörteile dürfen nicht mehr verwendet werden.
- Der Hersteller kann nicht für Schäden haftbar gemacht werden, die durch unsachgemäßen, leichtsinnigen oder nicht bestimmungsgemäßen Gebrauch entstehen.
- Der Hersteller übernimmt keine Verantwortung für Schäden, die bei der Benutzung des Gerätes auftreten sowie für Beanspruchungen Dritter.
- Die Bedienungsanleitung basiert auf den in der Europäischen Union gültigen Normen und Regeln. Beachten Sie im Ausland auch landesspezifische Richtlinien und Gesetze!
- Immer die gültigen nationalen und internationalen Sicherheits-, Gesundheits- und Arbeitsvorschriften beachten.
- Die unmittelbare Umgebung muss frei von leichtentzündlichen oder explosiven Stoffen sein.
- Jugendliche unter 18 Jahren sowie Benutzer, die nicht ausreichend mit der Bedienung des Gerätes vertraut sind, dürfen das Gerät nicht benutzen.
- Immer mit Umsicht und nur in guter körperlicher und klarer geistiger Verfassung arbeiten: Müdigkeit, Krankheit, Alkoholkonsum, Medikamenten und Drogeneinfluss sind unverantwortlich, da Sie das Gerät nicht mehr sicher benutzen können.
- Feuerstelle erst reinigen, wenn das Gerät vollständig erkaltet ist.
- Tragen Sie während des Anzündens oder der Verwendung der Feuerstelle keine Kleidung mit locker fliegenden Ärmeln.
- Halten Sie Elektrokabel fern von den heißen Flächen der Feuerstelle und von stark frequentierten Bereichen.
- Dieses Gerät ist nicht dafür bestimmt, durch Personen (einschließlich Kinder) mit eingeschränkten physischen, sensorischen oder geistigen Fähigkeiten oder mangels Erfahrung und/oder mangels Wissen benutzt zu werden, es sei denn, sie werden durch eine für ihre Sicherheit zuständige Person beaufsichtigt oder erhalten von ihr Anweisungen, wie das Gerät zu benutzen ist.



### 1. SPIN Feuerstelle

Feuer zieht die Menschen seit jeher in seinen Bann. War das heiße Element früher überlebenswichtig, so genießen wir heute vor allem seine wohlige Wärme, das gemütliche Knistern und das einmalige Spiel der Flammen. höfats liebt das Spiel mit dem Feuer und hat nun sein Sortiment um ein weiteres Accessoire erweitert: SPIN ist ein faszinierender Flammenwirbel in einem dekorativen Glaszylinder, der Lagerfeueratmosphäre auf Balkon und Terrasse zaubert. Wie alle anderen, mit zahlreichen Designpreisen ausgezeichneten höfats Produkte besticht auch SPIN durch erstklassige Ästhetik und ausgeklügelte Funktionalität.

Das eindrucksvolle Flammenspiel basiert auf Bioethanol, das in einer Dose verbrannt wird. Einfach die Dose in den Edelstahl-Fuß einsetzen und entzündet. Im Anschluss daran wird der Glaszylinder aus hochwertigem Borosilikatglas aufgesetzt und schon kann der leuchtende Feuerwirbel für ganze 1,5 Stunden genossen werden. Wer das Spektakel früher beenden möchte, legt den beigefügten Löscher auf den Glaszylinder und wartet, bis die Flamme vollständig erloschen ist.

Als Zubehör erhältlich ist ein Stab, mit dem sich Spin auch problemlos im Boden befestigen lässt. Einfach in den Rasen gesteckt, verzaubert er die Gäste auf der nächsten Gartenparty und wird zum Blickfang des Abends. Dank Erhöhungsfuß macht SPIN auch am Boden eine gute Figur.



### 1.1 Lieferumfang

Entnehmen Sie SPIN sorgfältig aus der Verpackung und überprüfen Sie den Inhalt auf Vollständigkeit oder Beschädigung. Sollten Einzelteile Schäden aufweisen oder die Lieferung unvollständig sein, nehmen Sie SPIN nicht in Betrieb, sondern kontaktieren Sie bitte Ihren Händler. Entfernen Sie vor dem Zusammenbauen alle Verpackungsmaterialien.

Die Brenngeldose ist im Standard-Lieferumfang nicht enthalten.

**Löschdeckel zum Abdecken aus hochwertigem Edelstahl**

**Glaszylinder aus hitzebeständigem Borosilikatglas**

**Hauptkörper SPIN aus hochwertigem Edelstahl**

**Fuß aus Edelstahl mit Stahlkern und Kunststoff-Oberflächenschoner**

**Gewicht: 4,6 kg inkl Brenngeldose**



- Lagern Sie nicht mehr als 5 Liter leicht brennbarer Flüssigkeiten in Ihrer Wohnung.

### 1.3 Hinweise zur Raumgröße

- Sorgen Sie während des Betriebs von SPIN in geschlossenen Räumen immer für eine ausreichende Belüftung.
- Bioethanol verbrennt zwar rückstandslos und rußfrei, dennoch entsteht CO<sub>2</sub> und Wasser d.h. die Luft wird feuchter und schneller verbraucht.
- Außer SPIN darf deshalb kein weiteres Feuer innerhalb des gleichen Raumes in Betrieb genommen werden.
- Damit keine gefährlichen CO<sub>2</sub> Konzentrationen im Falle des Betriebs in geschlossenen Räumen entstehen, darf das folgende Raumvolumen nicht unterschritten werden.

#### Raumgröße

Luftwechsel pro Stunde	Mindestraumvolumen
0/Stunde	23 m <sup>3</sup> , das entspricht z.B. bei 2,5 m Raumhöhe einer Fläche von 3 x 3 m
0,2/Stunde	18 m <sup>3</sup> , das entspricht z.B. bei 2,5 m Raumhöhe einer Fläche von 3 x 2,4 m
0,5/Stunde	11 m <sup>3</sup> , das entspricht z.B. bei 2,5 m Raumhöhe einer Fläche von 2 x 2,2 m

Die Luftwechselrate gibt an, wie oft ein Raumvolumen in einer Stunde mit Außenluft ausgetauscht wird. Mit einer Fensterlüftung können beispielsweise folgende Luftwechsel erreicht werden:

Fensterstellung	Luftwechsel pro Stunde
Fenster und Türen geschlossen	0 – 0,2
Fenster gekippt	0,3 – 3
Fenster ganz offen	5 – 15
Gegenüberliegende Fenster geöffnet	bis zu 40

#### Fensteröffnung entsprechend der Raumgröße

	Raumgröße bei Raumhöhe 2 m	Raumgröße bei Raumhöhe 2,5 m
	min 8 m <sup>2</sup>	min. 7 m <sup>2</sup>
	min 12 m <sup>2</sup>	min 10 m <sup>2</sup>

### 1.4 Hinweise zum Standort

- Beachten Sie die jeweils aktuell gültigen örtlichen und nationalen Vorschriften zur Aufstellung von Ethanol-Feuerstellen
- Stellen Sie SPIN auf einen stabilen, ebenen und tragfesten Untergrund. Bitte stellen Sie sicher, dass der Tisch oder der Boden, auf den Sie das Gerät platzieren, das Gewicht tragen kann (Gewicht inkl. Brenngeldose: 4,6 kg)

den, auf den Sie das Gerät platzieren, das Gewicht tragen kann (Gewicht inkl. Brenngeldose: 4,6 kg)

- Achten Sie dabei auf einen Sicherheitsabstand von 0,6 m zu brennbaren Materialien wie Wohntextilien, Polstermöbel, Regale oder Schränke. Achten Sie gesondert auf Vorhänge und Lampen in der unmittelbaren Umgebung von SPIN. Zur Raumdecke sollte ein Mindestabstand von 0,6 m eingehalten werden.

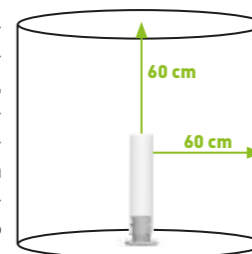

- Verwenden Sie nicht bei starker Zugluft oder Wind. Stellen Sie SPIN nur in einen gegen Querbelüftung geschützten Bereich.

- Betreiben Sie SPIN nicht bei Regen.

### 1.5 Hinweise zur Verwendung Indoor und Outdoor

SPIN ist in Kombination mit Erhöhungsfuß oder Erdspieß ausschließlich für den Gebrauch im Freien geeignet. Ohne zusätzliches Zubehör (Erhöhungsfuß oder Erdspieß) kann SPIN auch in gut belüfteten Räumen verwendet werden.



 gut belüftete Räume (wie unter 1.3, S. 6 definiert)	✓	✗	✗
 im Freien	✓	✓	✓
 im Auto/Wohnmobil/Zelt	✗	✗	✗

### 1.6 Beschreibung der Sicherheitshinweise auf dem Produkt



Füllen Sie keinesfalls im warmen Zustand Brennstoff ein.



Füllen Sie keinesfalls während des Betriebs Brennstoff ein.

### 1.7 Gebrauch

- SPIN ist eine dekorative Feuerstelle für den privaten Gebrauch im Freien oder in der Wohnung, hier jedoch nur ohne zusätzliches Zubehör (Erhöhungsfuß oder Erdspieß).

- SPIN darf nicht für Heizzwecke eingesetzt werden.

- Überprüfen Sie SPIN vor jedem Gebrauch auf Beschädigung.

#### Montage

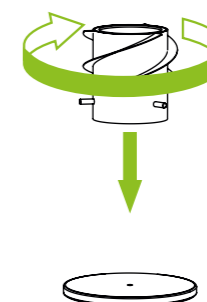

Entfernen Sie vor der Montage alle Verpackungsmaterialien. Schrauben Sie den Gewindestift des Hauptkörpers auf das Gewinde im Fuß. Wenn der Hauptkörper auf dem Fuß anliegt, muss noch eine volle Umdrehung geschraubt werden, dann ist die Verbindung hergestellt. Den Glaszylinder können Sie vor dem Anzünden noch neben SPIN platzieren

#### Öffnen der Brenngeldose

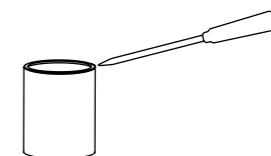

Öffnen Sie eine neue Brenngeldose, dies geht am besten mit einem flachen Schraubenzieher, und stellen Sie diese vorsichtig in SPIN. Sollte etwas vom Brenngel überschwappen, entfernen Sie dies unbedingt vor dem Anzünden.

#### Anzünden

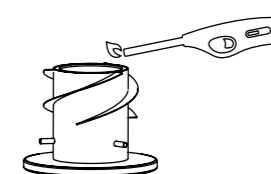

Achten Sie auf genügend Abstand beim Entzünden des Brenngels. Verwenden Sie deshalb ein Stabfeuerzeug oder ein langes Streichholz

VORSICHT: nach dem Entzünden sind die Flammen des Brenngels kaum sichtbar

#### Aufsetzen des Glaszylinders

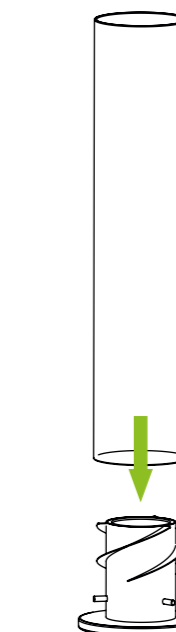

Setzen Sie nun den Glaszylinder auf die Überstehenden Stifte des Hauptkörpers. Halten Sie den Glaszylinder dabei mittig. Verwenden Sie stets feuerfeste Handschuh (z. B. Grillhandschuhe). Da sich die Flammenhöhe erst allmählich entwickelt, besteht dabei keinerlei Gefahr. Am Anfang bildet sich etwas Wasserdampf und das Glas beschlägt – dieser Wasserdampf verschwindet aber nach kurzer Zeit

#### Während des Betriebs

Durch den Kamineffekt und die Flügel am SPIN ergibt sich eine schöne, hohe und rotierende Flamme.

Die Feuerstelle, vor allem der Glaszy-

### 1.2 Brenngel

- Zum Betrieb der Feuerstelle darf ausschließlich die höfats-Brenngeldose verwendet werden. Wechseln Sie diese nach jedem Gebrauch aus.
- Der Hersteller übernimmt keine Haftung für andere Brennstoffe.
- Verwenden Sie immer eine neue Dose Brenngel. Eine bereits benutzte Dose neigt zu Rosten und ist somit nicht mehr sicher.
- Füllen Sie niemals Brenngel direkt in die Feuerstelle. Da Brenngel sonst aus dem Gehäuse auslaufen kann und es zu unkontrollierten Brand kommt. Verwenden Sie stets eine Dose.
- Verwenden Sie kein flüssiges Bioethanol, oder andere brennbare Flüssigkeiten, wie Spiritus oder Petroleum.
- Lagern Sie Brenngel stets gut verschlossen in Räumen, in denen kein offenes Feuer stattfindet - Bioethanol ist ein Brennstoff, der offenstehend verdampft. Bei Temperaturen über 21 Grad Celsius bildet er zusammen mit Luft ein leicht entzündliches, sogar explosionsfähiges Gemisch.
- Benutzte Brenngeldosen komplett verschließen (sofern sie nicht vollständig ausgebrannt sind). Qualität von geöffneten Brenngel kann nach längerer Lagerung nachlassen und lässt sich nicht mehr so leicht entzünden.



linder, wird während der Benutzung extrem heiß, so dass jeder Kontakt damit zu schwersten Verbrennungen führen kann.

Deshalb darf SPIN während der Benutzung nicht bewegt werden, außerdem kann der Transport dazu führen, dass das brennende Brenngel überschwappt und es zu einem unkontrollierten Brand kommt.

Übergießen Sie den Glaszylinder während oder unmittelbar nach dem Betrieb nicht mit Wasser. Dies kann zu Schäden am Produkt führen

### Löschen

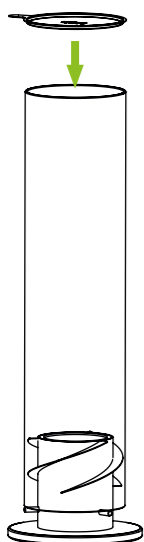

Bewahren Sie den Löschdeckel immer in der Nähe des Gerätes auf.

Wir empfehlen grundsätzlich die Dose komplett leer brennen zu lassen, bis sie von selbst erlischt. Die Brenndauer einer Dose beträgt ungefähr 80 Minuten.

Ansonsten Deckel auf den Glaszylinder auflegen und warten bis die Flamme vollständig erloschen ist. Verwenden Sie zum Löschen der Flamme grundsätzlich nur den mitgelieferten Löschdeckel. Halten Sie diesen an der kleinen Lasche.

Achtung: In der Brennkammer können noch lange Zeit kleine Flammen lodern, die von außen nicht sichtbar sind. Selbst wenn das Feuer komplett erloschen ist, kann sich die noch heiße Dose Brenngel wieder entzünden.

Niemals die Flamme mit Wasser löschen, dies kann zu einer Dampfexplosion führen und schwere Verbrennungen verursachen

### Wiederanzünden

Wenn die Flammen erloschen sind, lassen Sie SPIN vollständig auskühlen, bevor Sie sie wiederanzünden.

Möchten Sie doch unmittelbar wiederanzünden, achten Sie unbedingt auf folgende Punkte:

- Glaszylinder ist extrem heiß, tragen Sie feuerfeste Handschuhe (z. B. Grillhandschuhe) um das Glas abzunehmen
- Auf keinen Fall die heiße Brenngeldose erneut anzünden, das heiße Bioethanol bildet zusammen mit Luft ein leicht entzündliches, sogar explosionsfähiges Gemisch.
- Entnehmen Sie die heiße Brenngeldose, tragen Sie feuerfeste Handschuhe (z. B. Grillhandschuhe).
- Setzen Sie nun eine neue Brenngeldose ein, folgen Sie nun den vorherigen Hinweisen "Öffnen der Brenngeldose", "Anzünden", "Aufsetzen des Glaszylinders", "Während des Betriebs", "Löschen".

## 2. Wartung, Reinigung und Aufbewahrung

SPIN ist aus hochwertigen Materialien gefertigt. Um die Oberflächen zu reinigen und zu pflegen, beachten Sie bitte die folgenden Hinweise:

Wenn die Flammen erloschen sind, lassen Sie SPIN vollständig auskühlen, bevor Sie sie reinigen.

Der Glaszylinder besteht aus hochwertigem Borosilikatglas und lässt sich einfach mit einem weichen Tuch und Seife reinigen. Gründlich spülen um alle Seifenreste zu entfernen, bevor das Glas getrocknet wird. Seifenreste können das Risiko erhöhen, dass sich Ruß auf dem Glas absetzt.

Für den Hauptkörper dürfen keine starken oder schleifenden Lösemittel oder Scheuerpads verwendet werden, da diese die Oberflächen angreifen und Scheuerspuren hinterlassen.

Ein feuchtes, weiches Tuch mit einem pH-neutralen Reinigungsmittel genügt für die Reinigung des Hauptkörpers.

Bewahren Sie SPIN stets gut geschützt auf und setzen Sie SPIN niemals der vollen Witterung aus.

## 3. SPIN auf Erhöhung

Es gibt die Möglichkeit SPIN mit einer Erhöhung zu verwenden. In dieser Anwendung kann SPIN erhöht auf dem Boden verwendet werden. Die Erhöhung wird einfach zwischen Fuß und Hauptkörper geschraubt.

Wichtig, es ist maximal eine Erhöhungsfuß erlaubt. SPIN auf Erhöhung darf ausschließlich im Freien verwendet werden.

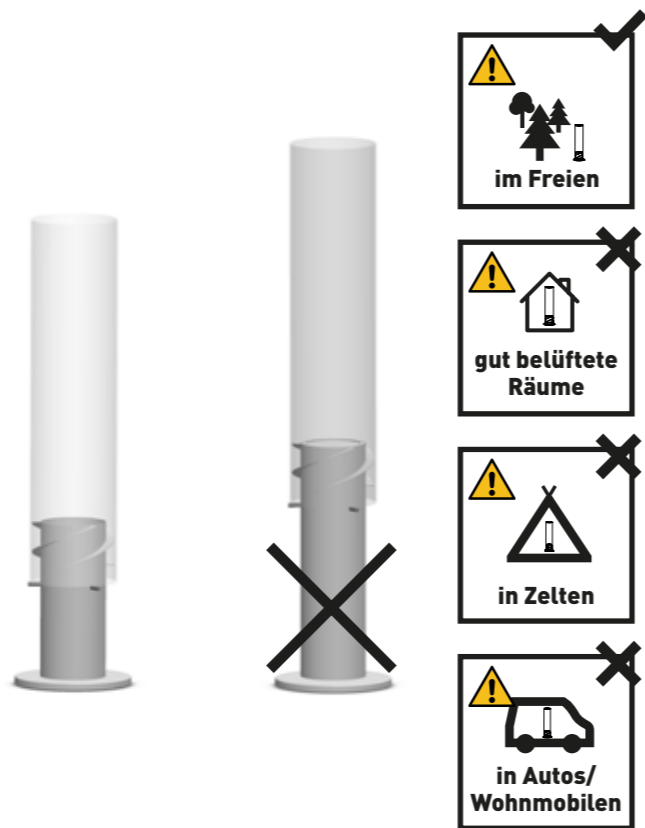

## 4. SPIN auf Erdspeiß

- SPIN kann außerdem auf einem Erdspeiß verwendet werden. So eignet sich SPIN beispielsweise für ein anschauliches Feuer im Garten. Hierzu den Hauptkörper ohne das Fußteil und ohne zusätzlichen Erhöhungsfuß auf den Erdspeiß schrauben. Kurzanleitung beachten.
- Es ist wichtig, den Erdspeiß ausreichend tief in den Boden zu stecken - wir empfehlen, ein Drittel der Länge des Stabes, bis das Produkt sicher steht und nicht mehr wackelt.

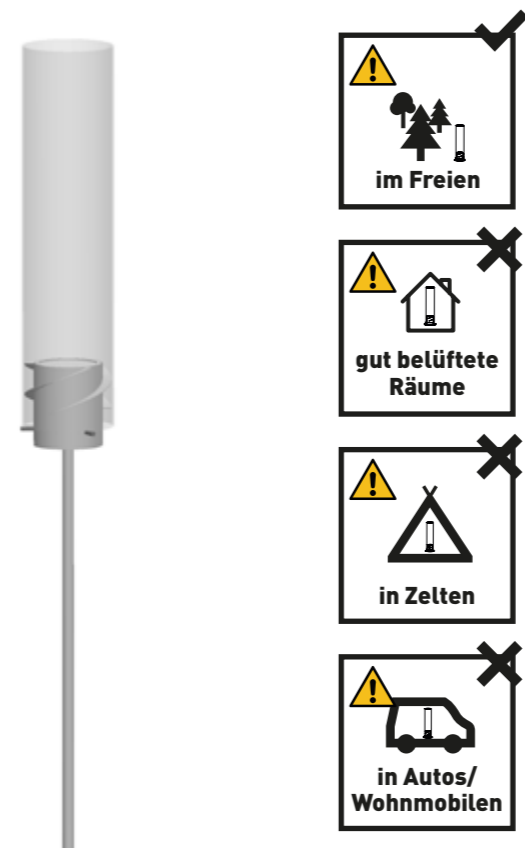

## 5. Garantie

Alle höfats-Produkte durchlaufen von der Entwicklung bis zur Serienreife viele Stufen der Planung und Erprobung. In der Fertigung und Montage werden ausschließlich hochwertige Materialien und Rohstoffe sowie modernste Methoden der Qualitätssicherung eingesetzt. Nur so können wir sichergehen, dass höfats Kunden die erwartete Qualität erhalten und die Produkte ihnen über viele Jahre hinweg Freude bereiten. Sollte ein Artikel wider Erwarten nicht diese Anforderungen einhalten, gelten folgende Garantiezeiträume:

2 Jahre

Voraussetzung dafür ist, dass der Artikel gemäß der beiliegenden Anleitung zusammengebaut und verwendet wird. höfats steht es frei, einen Kaufnachweis zu verlangen (bewahren Sie daher die Rechnung oder Quittung gut auf).

Die beschränkte Garantie gilt nur für die Reparatur oder den Ersatz von Bestandteilen, die sich bei normalem Gebrauch als schadhaft erweisen. Falls höfats den schadhafte Zustand bestätigt und die Reklamation akzeptiert, wird höfats den/die betroffenen Teil/e kostenlos entweder reparieren oder ersetzen. Wenn Sie ein schadhaftes Teil einsenden müssen, sind die Gebühren für den Versand an höfats im Voraus zu bezahlen, damit höfats das reparierte bzw. neue Teil kostenlos an Sie zurücksendet.

Diese beschränkte Garantie erstreckt sich nicht auf Versagen oder Betriebsschwierigkeiten aufgrund von Unfall, Missbrauch, falschem Gebrauch, Veränderung, falscher Anwendung, höherer Gewalt, willkürlicher Beschädigung, falschem Zusammenbau oder falscher Wartung bzw. falschem Service. Darüber hinaus ist die Garantie nichtig, wenn die normalen Wartungs- und Reinigungsarbeiten nicht regelmäßig durchgeführt werden. Eine Zustandsverschlechterung oder Beschädigung aufgrund extremer Wetterbedingungen wie Hagel, Erdbeben oder Wirbelstürme sowie Farbveränderungen aufgrund von direkter Sonneneinstrahlung oder Kontakt mit Chemikalien ist ebenfalls nicht durch diese Garantie gedeckt. Zutreffende implizierte Gewährleistungen der Marktgängigkeit und Eignung sind auf die in dieser ausdrücklich beschränkten Garantie genannten Garantiezeiträume beschränkt. In manchen Gerichtsbezirken sind derartige Beschränkungen bezüglich der Geltungsdauer einer implizierten Garantie nicht zulässig, so dass diese Beschränkung gegebenenfalls nicht auf Sie zutrifft. höfats übernimmt keine Haftung für irgendwelche besonderen, indirekten oder Folgeschäden. In manchen Gerichtsbezirken ist ein Ausschluss oder eine Beschränkung bezüglich Begleit- oder Folgeschäden nicht zulässig, so dass diese Beschränkung oder dieser Ausschluss gegebenenfalls nicht auf Sie zutrifft.

Für Schäden, die durch den Einsatz und Gebrauch von höfats-Produkten an anderen Fremdprodukten wegen unsachgemäßer Bedienung, Montage oder z.B. durch ein Missgeschick entstehen, kann keine Haftung übernommen werden.

höfats ermächtigt keine Personen oder Firmen, in seinem Namen irgendwelche Verpflichtungen oder Haftungen in Verbindung mit dem Verkauf, Einbau, Gebrauch, Abbau, der Rückgabe oder dem Einsatz seiner Produkte zu übernehmen. Derartige Darstellungen sind für höfats nicht verpflichtend.

## 6. Entsorgung

Ihr neues Gerät wurde auf dem Weg zu Ihnen durch die Verpackung geschützt. Alle eingesetzten Materialien sind umweltverträglich und wiederverwertbar. Bitte helfen Sie mit und entsorgen Sie die Verpackung umweltgerecht. Über aktuelle Entsorgungswege informieren Sie sich bei Ihrem Händler oder über Ihre kommunale Entsorgungseinrichtung.

- ! Verpackung und deren Teile nicht Kindern überlassen.
- ! Erstickungsgefahr durch Folien und andere Verpackungsmaterialien.

Altgeräte sind kein wertloser Abfall. Durch umweltgerechte Entsorgung können wertvolle Rohstoffe wieder gewonnen werden. Erkundigen Sie sich in Ihrer Stadt- oder Gemeindeverwaltung nach Möglichkeiten einer umwelt- und sachgerechten Entsorgung des Gerätes.

Brenngel und Brenngelrückstände dürfen nicht über das Abwasser entsorgt werden

Entsorgen Sie die leeren und benutzten Brenngeldosen über ihre örtliche Schadstoffsammelstelle, z.B. Wertstoffhof.

Dear höfats customer,

many thanks for having decided to buy the high quality SPIN fire basket from höfats. A good choice - a decision for a high functional and long-lasting quality product. So that you can enjoy it for many years to come, please read the following product information, tips for best use and recommendations regarding care and safety.

We wish you long lasting service with your new SPIN fire basket.

All the best from southern Germany!

Your höfats team.

CONTENTS:

Important safety instructions	11
1. SPIN fireplace	13
1.1 Scope of delivery	14
1.2 Combustion gel	14
1.3 Instructions as to room size	14
1.4 Instructions as to location	14
1.5 Indoor and outdoor operating instructions	15
1.6 Description of safety instructions on the product	15
1.7 Operation	15
2. Maintenance, cleaning and storage	16
3. SPIN on an increasing element	16
4. SPIN on a ground spike	16
5. Warranty	17
6. Disposal	17

**IMPORTANT SAFETY INSTRUCTIONS**

This document is part of the device. Please read through the following instructions carefully and completely before using the fireplace. Please keep the manual at a protected place in order to have the instructions at hand at any time.

All provisions in this manual have to be absolutely complied with.







 Attention danger! Whenever you find this sign in the manual, we ask you to observe particular prudence.

 Warning of hot surface! There is the danger of burning yourself due to hot surface. Always wear protective gloves!

SPIN was tested and checked according to DIN EN 16647. Nevertheless, non-observance of these safety instructions and precautionary measures can lead to serious injuries or damage to property through fire or explosion.

Attention! Intended and proper use:

The device must only be operated as a decorative fireplace on even and solid undergrounds and is only intended for private use. In combination with the increasing element or the ground spike, SPIN is only destined for outdoor use. Without additional accessories (increasing element or ground spike), SPIN can also be used in well-ventilated rooms.

			
 <b>well-ventilated rooms</b> (as laid down under 1.3., page 14)	✓	✗	✗
 <b>outdoors</b>	✓	✓	✓
 <b>in a car / motorhome / tent</b>	✗	✗	✗

Only use this article according to the instructions laid down in this manual. Any other operation of SPIN is regarded improper use and can lead to material or personal damage.

The manufacturer assumes no liability for damage caused by improper use.

ATTENTION! ALWAYS KEEP THE FIREPLACE DISTANT FROM CHILDREN!



ALWAYS SUPERVISE THE FIREPLACE WHEN IN OPERATION – NEVER LEAVE THE FIREPLACE UNATTENDED!

DANGER OF LIFE! NEVER POUR COMBUSTIBLES INTO THE OPEN FLAME

DANGER OF LIFE! DO NOT FILL COMBUSTIBLES INTO THE HOT FIRING CHAMBER





Only use the SPIN fireplace as described.

 When operating a decorative fireplace, an increased fire risk is given. Always hold ready a fire extinguisher in case of an accident or a mishap. Never extinguish the flame with water for this might lead to a steam explosion and can cause severe burns.

 Always use the höfats combustion gel cans and replace the can after every use.

 Always use a new combustion gel can; never refill combustion gel into an already used can.

 In case SPIN shows an unnatural, uncontrolled burning behavior, extinguish the fire with the extinguishing lid resp. extinguish the fire immediately with a fire blanket or a fire extinguisher.

 Do not use liquid bioethanol or other flammable liquids such as spirit or petroleum.

 Never fill combustibles or combustion gel directly into the fireplace as combustibles or combustion gel can leak from the housing and thus lead to uncontrolled fire. Always use an original höfats combustion gel can.

 ATTENTION! DANGER OF LIFE! Never pour combustibles into a still warm, hot or even burning device! The combustibles can deflagrate and cause an increased danger of explosion.

**!** ATTENTION! Never leave children or pets unattended near the hot fireplace. Pay special attention when lighting, operating and cooling off the fireplace.

**!** ATTENTION! The glass cylinder of this fireplace becomes extremely hot and the fireplace itself must not be moved during operation.

**!** Indoor use of SPIN is only possible in well ventilated rooms; although bioethanol burns without residues, it nevertheless produces carbon dioxide and water, i.e. the air gets more humid and is consumed more quickly. Except for SPIN, no other fire must be operated in the same room.

**!** SPIN is only destined for decorative use and must not be used for heating purposes or permanent operation.

- Do not put any objects onto the device.
- Combustion gel is mixed with thickening agents and thus does not burn completely odorless.
- Watch out for flames out of the opening of the fireplace.
- Do not modify or change the product in any kind.
- Damaged products resp. accessories must no longer be used.
- The manufacturer cannot be held liable for damages caused by incorrect, careless or improper use.
- The manufacturer does not assume any liability for damages caused due to operating the device; the same is true for any claim of third parties.
- The manual is based on the regulations and provisions of the European Union. Please also observe country-specific regulations and laws when using SPIN abroad!
- Always observe the national and international safety, health and work specifications.
- The immediate surroundings have to be free from highly flammable or explosive substances.
- People under 18 years of age who are not used to handling the device must not operate SPIN.
- Always operate SPIN carefully in good physical and mental condition: fatigue, illness, alcohol consumption, medicaments and the influence of drugs are irresponsible as you can no longer use the device safely.
- Only clean the fireplace when the device has cooled off completely.
- Do not wear clothing with long and / or loose sleeves when lighting or operating the device.
- Keep distant electronic cables from the hot surfaces of the fireplace and from strongly frequented areas.
- This device is not destined for operation by persons (including children) with limited physical, sensory or mental abilities and functions or persons with a lack of experience and / or knowledge unless supervised by another person being responsible for their safety or having been instructed by such a person on how to operate the device.

### ADDITIONAL IMPORTANT SAFETY INSTRUCTIONS AND HAZARD WARNINGS

- For operating SPIN, we recommend to only use combustion gel cans from höfats and ask you to replace them after every use. An already used can tends to rust and is thus no longer safe.
- Always store the combustion gel cans in rooms where no open fire exists – bioethanol is a combustible which evaporates when open. With temperatures higher than 21° C (70° F) and in combination with air, it forms a highly flammable, even explosive mixture. Do not store more than 5 liters (1,3 gallons) of highly flammable liquids in your apartment.
- Any combustible outside the combustion gel can has to be removed prior to lighting.
- Wait until SPIN has completely cooled off before transporting the fireplace.
- Never operate SPIN under conditions of strong air draught.
- When operating SPIN, make sure that a secure and solid stand for the fireplace is given.
- Observe a minimum distance of 60 cm (23,6") to flammable surfaces, objects and walls.
- There should not be any flammable objects above SPIN, minimum distance 60 cm (23,6").

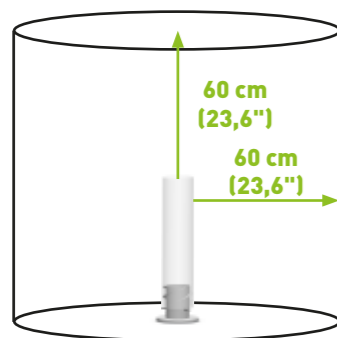

### 1. SPIN fireplace

Fire has been attracting people for ages. However, this hot element was essential for survival in the past and today we enjoy its pleasant warmth, its cozy crackling and the unique and fascinating dance of the flames. höfats loves playing with fire and has now enlarged its product range by another accessory: SPIN is a fascinating whirl of flames in a decorative glass cylinder, bringing campfire atmosphere onto your balcony or terrace. As any other höfats product – awarded with numerous design prizes – SPIN enthuses with its first-class aesthetics and ingenious functionality.

The impressive dance of the flames is due to bioethanol burnt in a can. Simply place the can into the stainless steel footing and light it. Then put on the glass cylinder made of high-quality borosilicate glass and enjoy the luminous vortex of flames for 1.5 hours. Those who want to end this spectacle at an earlier point of time can simply put down the annexed extinguisher onto the glass cylinder and wait until the flames are completely extinct.

A spike with which SPIN can be easily pinched into the ground is also available. Just pinch the spike into your lawn, and SPIN will become the eye-catcher of any garden party and enchant your guests. Due to its increasing element, SPIN also looks great on the ground.





### 1.1 Scope of delivery

Carefully remove SPIN from the packaging and check the content as to completeness or damages. In case any component is defect, we ask you to please not to use SPIN, but to contact your distributor. Please remove all packing material prior to assembly. The can containing the combustion gel is not included in the delivery.

Extinguishing lid made of high-quality stainless steel

Glass cylinder made of heat-resistant borosilicate glass

Main SPIN unit made of high-quality stainless steel

Foot made of stainless steel with steel core and synthetic surface protection

Weight: 4,6 kg (10,1 Lb) incl. combustion gel can



### 1.3 Instructions as to room size

- When operating SPIN in closed rooms, always make sure that there is sufficient ventilation
- Bioethanol burns without residues or soot, nevertheless carbon dioxide and water are produced, i.e. the air gets moister and is consumed faster
- Therefore, no other fire must be lit in the same room except for SPIN
- In order to prevent dangerous carbon dioxide concentrations when operating SPIN in closed rooms, the following minimum room volume must be observed.

#### Room size

Air exchange per hour	Minimum room volume
0/hour	23 m <sup>3</sup> (812 cu. ft), equaling e.g. an area of 3 x 3 meters with a ceiling height of 2.5 meters
0,2/hour	18 m <sup>3</sup> (636 cu. ft), equaling e.g. an area of 3 x 2.4 meters with a ceiling height of 2.5 meters
0,5/hour	11 m <sup>3</sup> (388 cu. ft), equaling e.g. an area of 2 x 2.2 meters with a ceiling height of 2.5 meters

The air exchange rate indicates how often the room volume is exchanged by outside air within one hour. With window ventilation, the following air exchange can be reached, for example:

Window position	Air exchange per hour
Window and doors closed	0 – 0,2
Window tilted	0,3 – 3
Window fully open	5 – 15
Opposite window fully open	up to 40

#### Window opening according to room size

	Room size with ceiling height 2 meters	Room size with ceiling height 2.5 meters
	minimum 8 m <sup>2</sup> (86 ft <sup>2</sup> )	minimum 7 m <sup>2</sup> (75 ft <sup>2</sup> )
	minimum 12 m <sup>2</sup> (130 ft <sup>2</sup> )	minimum 10 m <sup>2</sup> (107 ft <sup>2</sup> )

### 1.4 Instructions as to location

- Please observe the respective, current local and national regulations concerning the location of bioethanol fireplaces
- Place SPIN on a solid, even and non-slip underground
- Pay attention to a safety distance of 0,6 m (23,6") to flammable materials such as home textiles, upholstered furniture, shelves or wardrobes Pay special attention to curtains and lamps in

the immediate surroundings of SPIN. A safety distance of at least 0,6 meter (23,6") to the room ceiling should be observed

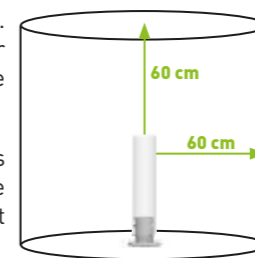

- Do not operate SPIN under conditions of strong draught or wind. Only place SPIN in an area protected against cross ventilation.
- Do not operate SPIN under conditions of rain

### 1.5 Indoor and outdoor operating instructions

In combination with the increasing element or ground spike, SPIN must only be operated outdoors. Without additional accessories (increasing element or ground spike), SPIN can also be used in well-ventilated rooms.



 well-ventilated rooms (as laid down under 1.3., page 14)	✓	✗	✗
 outdoors	✓	✓	✓

 in a car / motorhome / tent	✗	✗	✗
---------------------------------	---	---	---

### 1.6 Description of safety instructions on the product



In no case, fill in combustibles in warm condition.



In no case, fill in combustibles during operation.

### 1.7 Operation

- SPIN is a decorative fireplace for private use indoors and outdoors

- SPIN must not be used for heating purposes
- Remove all packaging materials prior to operation.

#### Assembly

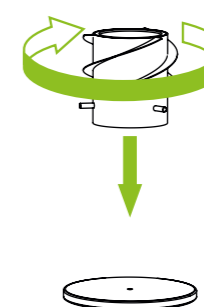

Prior to every use, check SPIN as to damages. Screw the threaded pin of the main unit onto the threads in the footing. When the main unit lies on the footing, one full turn has to be effected in order to establish the connection. You can place the glass cylinder next to SPIN before lighting the device.

#### Opening of the combustion gel can

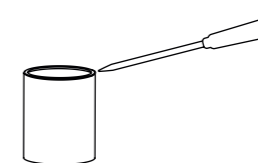

Open a new combustion gel can, most suitable with a flat screwdriver, and carefully insert the can into SPIN. In case some combustion gel should be spilt, it is essential to remove the spilt gel before lighting.

#### Lighting

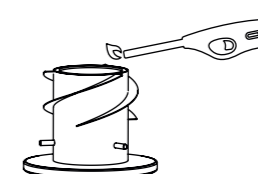

When lighting the combustion gel, make sure to observe sufficient safety clearance. Therefore, only use a long-handled lighter or a long match.

ATTENTION: After lighting SPIN, the flames of the combustion gel are hardly visible.

#### Putting on the glass cylinder



Now put on the glass cylinder onto the protruding pins of the main unit. Hold the glass cylinder in centered position. Always use fireproof gloves (e.g. barbecue gloves). As the height of the flames develops only gradually, no danger is given. In the beginning, some water vapor arises and the glass becomes foggy – however, this water vapor vanishes soon

#### During operation

Due to the chimney effect and the wings of SPIN, a high, beautiful and rotating flame is created.

The fireplace and above all the glass cylinder get extremely hot during operation so that every contact can cause severe burns.

For this reason, SPIN must not be moved during operation.



Any movement can moreover cause the combustion gel to be spilt and thus lead to an uncontrolled fire.

Do not pour water over SPIN during or immediately after operation. This can lead to damage of the product.

### Extinguishing

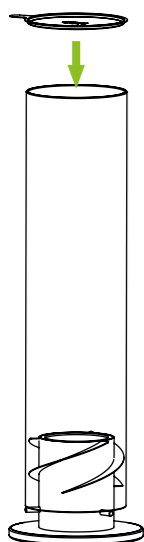

Always keep the extinguishing lid near the device.

We generally recommend to let the can burn down completely until it is extinct. The combustion period of a can is approx. 80 minutes.

Otherwise, put the lid onto the glass cylinder and wait until the flame is completely extinct. For extinguishing the flame, only use the lid supplied. Hold the lid at the small flap.

Attention: in the combustion chamber, small flames – which are not visible from the outside – can blaze for a long time. Even if the fire is completely extinct, the still hot can might inflame refilled combustion gel.

Never extinguish the flame with water – this can lead to a steam explosion and cause severe burns.

### Re-lighting

When the flames are extinct, let SPIN cool off completely before cleaning.

If you nevertheless want to immediately relight SPIN, it is essential to observe the following points:

- The glass cylinder is extremely hot; always wear fireproof gloves (e.g. barbecue gloves) in order to remove the glass.
- In no case relight a hot combustion gel can; the hot bioethanol forms – together with air – a highly flammable, even explosive mixture.
- Remove the hot combustion gel can; always wear fireproof gloves (e.g. barbecue gloves).
- Now insert a new combustion gel can and observe the previous instructions "Opening of the combustion gel can", "Lighting", "Putting on the glass cylinder", "During operation", "Extinguishing".

## 2. Maintenance, cleaning and storage

SPIN is made of high-quality materials. In order to clean and care the surfaces, please observe the following instructions:

When the flames are extinct, let SPIN cool off completely before cleaning.

The glass cylinder is made of high-quality borosilicate glass and can easily be cleaned with a soft cloth and some soap. Rinse thoroughly and remove all soap residues before drying the glass. Soap residues can increase the risk that soot particles set down on the glass.

For the main unit, neither strong or abrasive solvents nor scrub

pads must be used. These would attack the surface and leave scrape marks.

A wet, soft cloth with a pH-neutral cleaning agent is sufficient in order to clean the main unit.

Always keep SPIN at a well-protected place and never expose SPIN to harsh weather conditions.

### 3. SPIN on an increasing element

It is also possible to use SPIN with an increasing element. With this application, SPIN can be used in increased position on the ground. The increasing element is simply screwed between footing and main unit.

Important: a maximum of one increasing element is allowed. SPIN in increased position must only be operated outdoors.

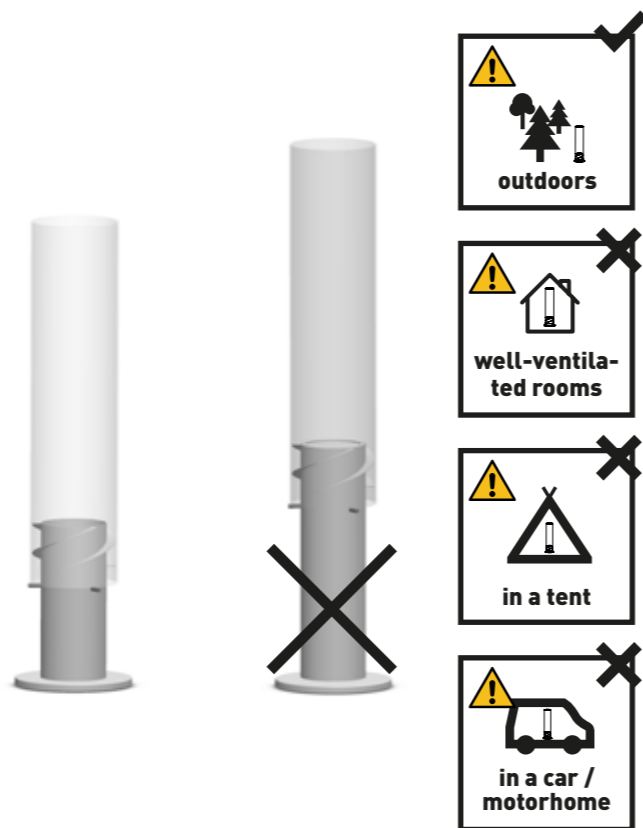

### 4. SPIN on a ground spike

- SPIN can moreover be used on a ground spike. SPIN is thus ideal for vivid garden fire. For this application, screw the main unit without the footing and without any supporting element onto the ground spike. Observe the quick guide.
- It is important to pinch the spike deeply enough into the ground – we recommend one third of the spike's length until the product stands securely and does no longer shake.

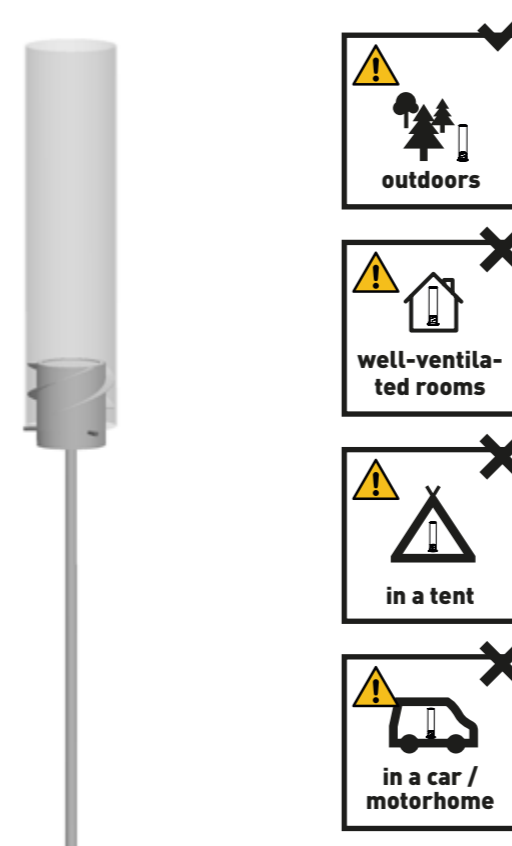

### 5. Warranty

All höfats products undergo – from their conception to their series production – many phases of planning and testing. In manufacturing and assembly, only high-quality materials as well as most modern methods as regards quality control and assurance are applied. Only thus we can make sure that höfats customers get the quality expected and can take pleasure in our products for years. In case one article should – contrary to expectations – not meet these requirements, the following warranty periods are applicable:

2 years

Precondition therefore is that the article was assembled and used according to the instructions annexed. höfats reserves the right to demand a proof of purchase (thus please always keep your invoice or receipt).

The limited warranty is only applicable for repair works or replacement of integral parts that prove to be defective under normal conditions of use. If höfats confirms the defective condition and accepts the reclamation, höfats will either repair the defective part(s) free of charge or replace it / them. In case you have to send in a defective part, the shipping fees to höfats have to be paid in advance so that höfats can return the repaired resp. new part to you free of charge.

This limited warranty does not cover malfunction or operating difficulties due to accident, misuse, modification, misapplication, force majeure, willful damage, false assembly

resp. maintenance or false service. Moreover, this warranty becomes void in case normal maintenance and cleaning works are not carried out regularly. Any deterioration of condition or damage due to extreme weather conditions such as hail, earthquakes or hurricanes as well as changes in color due to direct sunlight or contact with chemicals is also not covered by this warranty. Applicable and implied warranties as to marketability and suitability are restricted to the periods explicitly stated in this warranty. In some judicial districts, such restrictions as to warranty periods of an implied warranty are not permitted so that these restrictions as to validity might not affect you. However, höfats does not assume liability for any particular, indirect or consequential damage. In some judicial districts, an exclusion or restriction regarding collateral or consequential damage is not permissible. In such case, this restriction or exclusion might not apply to you.

No liability can be assumed for damages caused by the use and operation of höfats products as regards third-party products in case of improper handling, assembly or – for example – mishaps.

höfats does not entitle any persons or companies to assume any liabilities or warranties in the company's name as regards the sale, assembly, use, deconstruction, return or operation of its products. Such representations are not binding for höfats.

### 6. Disposal

Your new device has been protected by its packaging on the way to you. All materials used are environmentally compatible and recyclable. Please assist in disposing the materials in an environment-friendly way. Both your distributor and your local disposal facility will inform you about environment-friendly disposal channels.

- Do not hand over packaging material and parts thereof to children.
- Risk of suffocation due to foils and other packaging material.

Old devices are no worthless waste. By means of an environment-friendly disposal, valuable raw materials can be regained. Find out with your municipal or local administrations about possibilities of an environmentally compatible and proper disposal of your old device.

Combustion gel and combustion gel remains must not be disposed by wastewater.

Dispose of the empty and used combustion gel cans at your local special waste collection point (recycling center).

## INSTRUCCIONES IMPORTANTES DE SEGURIDAD

Estimado cliente de höfats,

Muchas gracias por elegir SPIN, la cesta de fuego de alta calidad. Una buena elección es la elección de un producto de gran calidad, altamente funcional y de larga vida útil. Para disfrutar de SPIN durante muchos años, lea por favor toda la información y las advertencias sobre un manejo y cuidado óptimos así como las recomendaciones de seguridad.

Le deseamos que disfrute de la cesta de fuego SPIN.  
¡Reciba un cordial saludo desde la región de Algovia!  
El equipo de höfats

### ÍNDICE:

Instrucciones importantes de seguridad	19
1. SPIN Brasero	21
1.1 Volumen de entrega	22
1.2 Gel combustible	22
1.3 Consejos sobre el tamaño de la habitación	22
1.4 Consejos sobre la ubicación	22
1.5. Advertencias para uso en interiores y exteriores	23
1.6. Descripción de las instrucciones de seguridad del producto	23
1.7 Uso	23
2. Mantenimiento, limpieza y almacenaje	24
3. SPIN en elevación	24
4. SPIN en espiga	24
5. Garantía	25
6. Eliminación	25

Este documento forma parte del dispositivo. Lea atentamente y por completo las siguientes notas antes de usar el fogón. Conserve el manual en un lugar seguro para que pueda leer los detalles del mismo en cualquier momento.

Todas las especificaciones de estas instrucciones de funcionamiento deben cumplirse a rajatabla.

 ¡Atención peligro! Si encuentra este signo en el manual, le pedimos que tenga especial cuidado.



 ¡Advertencia de superficie caliente! Riesgo de quemaduras por superficie caliente. ¡Utilice siempre guantes protectores!

SPIN ha sido probado de acuerdo con la norma DIN EN 16647. No obstante, el incumplimiento de estas instrucciones y precauciones de seguridad puede provocar lesiones graves o daños materiales debido a un incendio o una explosión.

¡Atención! Uso previsto:

Este dispositivo es adecuado como chimenea decorativa solo en superficies planas y sólidas y está diseñado solo para uso privado. SPIN solo es adecuado para uso en exteriores combinado con un pie de elevación o una espiga. En caso de utilizarse sin equipo adicional (pie de elevación o espiga) el SPIN también se puede usar en habitaciones bien ventiladas.



 <b>habitaciones bien ventiladas</b> (como se define en el punto 1.3, p. 22)	✓	✗	✗
 <b>al aire libre</b>	✓	✓	✓
 <b>en coche/autocaravana /tienda</b>	✗	✗	✗

Use el producto solo como se describe en este manual. Cualquier otro uso se considera inadecuado y puede provocar daños a la propiedad o incluso lesiones personales.

El fabricante no asume ninguna responsabilidad por los daños provocados por un uso inadecuado.

¡PRECAUCIÓN! ¡MANTENGA SIEMPRE LA CHIMENEA ALEJADA DE LOS NIÑOS!



SIEMPRE VIGILE LA CHIMENEA CUANDO SE UTILICE, ¡NUNCA LA DEJE SIN VIGILANCIA!

¡PELIGRO DE MUERTE! NUNCA ECHE SUSTANCIAS COMBUSTIBLES EN FUEGO ABIERTO

¡PELIGRO DE MUERTE! NO ECHAR COMBUSTIBLE EN LA CÁMARA DE ENCENDIDO





Solo use la chimenea SPIN para su uso descrito.

 Cuando se usa una chimenea decorativa, existe un mayor riesgo de incendio. En caso de accidente o percance, tenga preparado un extintor de incendios. Nunca apague la llama con agua, puede causar una explosión de vapor y provocar quemaduras graves.

 Para su uso, recomendamos solo las latas de gel inflamable de höfats que además se deberán reemplazar después de cada uso.

 Utilice siempre una lata nueva de gel inflamable, nunca vuelva a llenar una lata de gel inflamable ya usada.

 Si SPIN muestra un comportamiento de combustión no natural e incontrolable, apague el fuego con la cubierta de extinción, o apague el fuego de inmediato con una manta de extinción o un extintor de incendios.

 No utilice bioetanol líquido u otros líquidos inflamables como el alcohol o el petróleo.

 Nunca vierta combustible o combustible en gel directamente en la chimenea. De lo contrario, el gel o el combustible puede escaparse de la carcasa y provocar un incendio incontrolado. Use siempre latas de combustible originales de höfats.

 ATENCIÓN, ¡PELIGRO DE MUERTE! ¡Nunca vierta combustible en un dispositivo aún caliente, caliente o incluso ardiente! El gel de combustión puede inflamarse y existe un tremendo riesgo de explosión.

 ¡ATENCIÓN! Los niños y las mascotas nunca deben estar cerca de la chimenea sin supervisión de un adulto. Tenga especial cuidado durante el encendido, durante el funcionamiento y el enfriamiento.

 ¡ATENCIÓN! El cilindro de vidrio de esta chimenea se calienta mucho y no se debe mover durante su funcionamiento.

 Al utilizar SPIN en interiores hágalo solo en áreas bien ventiladas: el bioetanol se quema sin dejar residuos y sin hollín, pero produce CO2 y agua, es decir, el aire se consume más rápido y de manera más húmeda. Por lo tanto, aparte del SPIN, no podrá haber más fuegos en la misma sala

 El SPIN es solo para uso decorativo, no sirve como calefacción y no es adecuado para uso continuo

- No coloque ningún objeto en el dispositivo
- El gel combustible se mezcla con agentes espesantes y, por lo tanto, no se quema completamente sin olor
- Esté atento a las llamas que salen de la apertura de la chimenea
- No realice modificaciones del producto
- Los dispositivos dañados o los accesorios dañados ya no se pueden usar.
- El fabricante no puede responsabilizarse por los daños causados por un uso inadecuado o imprudente.
- El fabricante no asume ninguna responsabilidad por los daños que se produzcan durante el uso del dispositivo y por las quejas por parte de terceros.
- Las instrucciones de funcionamiento se basan en las normas y reglamentos vigentes en la Unión Europea. ¡Observe también las directrices y leyes específicas de cada país en el extranjero!
- Respete siempre las normativas nacionales e internacionales aplicables en materia de seguridad, salud y trabajo.
- El entorno inmediato de la chimenea debe estar libre de sustancias altamente inflamables o explosivas.
- Está prohibido el uso del dispositivo a personas menores de 18 años, así como a cualquier usuario que no esté lo suficientemente familiarizado con el funcionamiento del aparato.
- Trabaje siempre con prudencia y solo en buenas condiciones físicas y mentales: La fatiga, la enfermedad, el consumo de alcohol, los medicamentos y la influencia de las drogas son desencadenantes para que ya no pueda utilizar el dispositivo con normalidad.
- Solo limpie la chimenea cuando la misma esté completamente fría.
- No use ropa de manga suelta durante el encendido o el uso de la chimenea.
- Mantenga los cables eléctricos alejados de las áreas calientes de la chimenea y las áreas de alto tráfico de personas y objetos.
- Este dispositivo no está destinado a ser utilizado por personas (incluidos niños) con capacidades físicas, sensoriales o mentales limitadas, o con falta de experiencia y/o conocimientos, a menos que sea supervisado por una persona responsable de la seguridad o que le instruya en el uso y el funcionamiento del dispositivo.

## OTROS AVISOS DE PELIGRO IMPORTANTES

- Para su uso, recomendamos solo las latas de gel inflamable de höfats que además se deberán reemplazar después de cada uso. Un bote que ya haya sido utilizado se puede oxidar y ya no resulta seguro
- Almacene siempre estas latas bien cerradas en habitaciones donde no haya fuego abierto. El bioetanol es un combustible que se evapora cuando se deja abierto. A temperaturas superiores a 21 grados centígrados, se mezcla con el aire formando una mezcla inflamable e incluso explosiva. No almacene nunca más de 5 litros de líquidos inflamables en su hogar
- Cualquier combustible que quede fuera de la lata deberá eliminarse antes de encenderlo.
- Al transportar la chimenea, espere hasta que se haya enfriado completamente.
- No use SPIN si hay corrientes fuertes de aire.
- Cuando SPIN esté en funcionamiento asegúrese que esté en una superficie estable.
- Mantenga una distancia mínima de 60 cm a superficies y paredes inflamables.
- Por encima de SPIN nunca debe haber objetos combustibles, distancia mínima 60 cm.

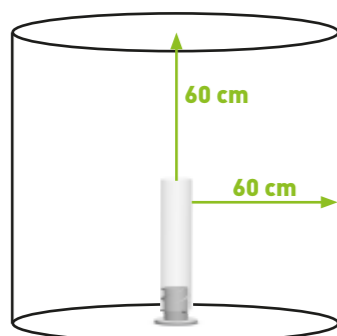

## 1. SPIN Brasero

El fuego siempre ha fascinado a las personas. Si el fuego y el calor solía ser vital antiguamente, entonces hoy disfrutamos especialmente de su calidez acogedora, el crujido acogedor de la madera y el juego único que bailan las llamas, höfats es un gran amante de todas esas características y ahora ha ampliado su gama con otro accesorio: SPIN es una fascinante ráfaga de llamas en un cilindro de vidrio decorativo que evoca una atmósfera de fogata en el balcón y la terraza. Al igual que todos los demás productos höfats, que han recibido numerosos premios de diseño, SPIN también nos impresiona con una estética de primera categoría y una funcionalidad muy sofisticada.

El impresionante juego de las llamas se basa en el bioetanol, que se quema en una lata. Simplemente inserte la lata en el pie de acero inoxidable y enciéndala. Luego, el cilindro de vidrio está hecho de vidrio de borosilicato de alta calidad pudiendo disfrutar del vórtice de fuego luminoso durante 1,5 horas completas. En caso de que desee que el espectáculo de fuego termine antes, coloque el extintor cerrado en el cilindro de vidrio y espere hasta que la llama se haya extinguido por completo.

Hay una varilla disponible como accesorio con la que el SPIN también se puede fijar fácilmente en el suelo. Simplemente puesto en el césped, encandilará a los invitados en la próxima fiesta en el jardín y se convertirá en el centro de atención de cualquier noche festiva. Gracias al pie de elevación la figura del SPIN en el suelo queda muy elegante.





### 1.1 Volumen de entrega

Retire cuidadosamente el SPIN del embalaje y compruebe que el contenido no esté incompleto o dañado. Si algún artículo o pieza está dañado o la entrega está incompleta, no encienda el SPIN y contacte a su distribuidor. Retire todos los materiales de embalaje antes de montar el dispositivo. La lata de gel combustible no se incluye en el envío estándar.



### 1.2 Gel combustible

- La chimenea solo puede funcionar con latas de gel combustible höfats. Cámbielas después de cada uso.
- El fabricante no asume ninguna responsabilidad por el uso de otros combustibles.
- En cada uso utilice siempre una lata nueva de gel combustible. Una lata que ya haya sido utilizada se puede oxidar y ya no resulta segura.
- Nunca vierta combustible directamente en la chimenea. De lo contrario, el gel puede escaparse de la carcasa y se provocará un incendio incontrolado. Siempre use una lata.
- No utilice bioetanol líquido u otros líquidos inflamables como el alcohol o el petróleo.
- El bioetanol es un combustible que se evapora cuando se deja abierto, almacene siempre el gel de combustible bien cerrado en habitaciones donde no haya fuego abierto. A temperaturas superiores a 21 grados centígrados, se mezcla con el aire formando una mezcla inflamable e incluso explosiva.
- Cierre a conciencia las latas de combustible usadas (si no se han quemado completamente). La calidad de la lata de gel combustible abierta puede disminuir después de un almacenamiento prolongado y no se podrá encender fácilmente.
- No almacene nunca más de 5 litros de líquidos inflamables en su hogar.

### 1.3 Consejos sobre el tamaño de la habitación

- Siempre asegure una ventilación adecuada cuando el SPIN funciona en interiores.
- El bioetanol se quema sin dejar residuos y sin hollín, pero produce CO2 y agua, es decir, el aire se consume más rápido y de manera más húmeda.
- Por lo tanto, aparte del SPIN, no podrá haber más fuegos en la misma sala.
- Para evitar concentraciones peligrosas de CO2 en caso de funcionamiento en habitaciones cerradas, no debe utilizarse en habitaciones con un volumen menor al siguiente.

#### Tamaño de habitación

Intercambio de aire por hora	Volumen mínimo de la habitación
0/horas	23 m³, que corresponde por ejemplo, a un área de 3 x 3 m, con una altura de habitación de 2,5 m
0,2/horas	18 m³, que corresponde por ejemplo, a un área de 3 x 2,4 m, con una altura de habitación de 2,5 m
0,5/horas	11 m³, que corresponde por ejemplo, a un área de 2 x 2,2 m, con una altura de habitación de 2,5 m

La tasa de intercambio de aire indica con qué frecuencia se intercambia el volumen de aire de una habitación con el aire exterior en una hora. Por ejemplo si es una ventilación con ventana, se pueden lograr los siguientes cambios de aire:

Estado de la ventana	Intercambio de aire por hora
Puerta y ventana cerrada	0 - 0,2
Ventana inclinada	0,3 - 3
Ventana abierta completamente	5 - 15
Ventanas opuestas abiertas	hasta 40

#### Abertura de la ventana en relación al tamaño de la habitación

	Tamaño de la habitación en Altura de la habitación 2 m	Tamaño de la habitación en Altura de la habitación 2,5 m
	mín 8 m²	mín 7 m²
	mín 12 m²	mín 10 m²

### 1.4 Consejos sobre la ubicación

- Cumpla las regulaciones locales y nacionales vigentes para la instalación de chimeneas de etanol.

- Coloque el SPIN en un terreno estable, nivelado y firme. (Peso: 4,6 kg incl lata de gel combustible)
- Mantenga una distancia de seguridad de 60 cm a materiales inflamables tales como textiles para el hogar, muebles tapizados, estantes o armarios. Preste especial atención a las cortinas y lámparas en el área circundante del SPIN. El techo de la habitación deberá mantenerse a una distancia mínima de 60 cm.
- No use el SPIN si hay corrientes fuertes de aire o viento. El SPIN únicamente deberá colocarse en un área protegida contra la ventilación cruzada.
- No utilice el SPIN en condiciones de lluvia.

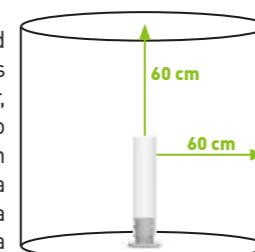

### 1.5. Advertencias para uso en interiores y exteriores

SPIN solo es adecuado para uso en exteriores combinado con un pie de elevación o una espiga. En caso de utilizarse sin equipo adicional (pie de elevación o espiga) el SPIN también se puede usar en habitaciones bien ventiladas.



<b>habitaciones bien ventiladas</b> (como se define en el punto 1.3, p. 22)	✓	✗	✗
<b>al aire libre</b>	✓	✓	✓
<b>en coche/autocaravana /tienda</b>	✗	✗	✗

### 1.6. Descripción de las instrucciones de seguridad del producto

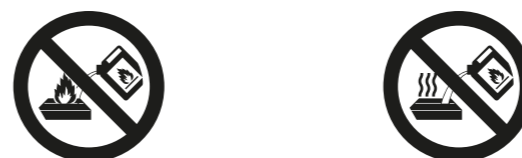

Nunca llene el dispositivo con combustible mientras está caliente.

Nunca llene el dispositivo con combustible mientras está en funcionamiento.

### 1.7 Uso

- SPIN es una chimenea decorativa para uso privado en casa o al aire libre.
- SPIN no debe utilizarse para fines de calefacción.
- Compruebe que el SPIN no presente daños antes de cada uso.

#### Montaje

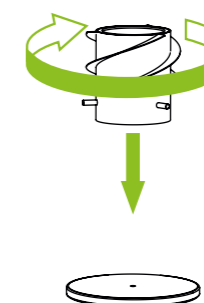

Retire todos los materiales de embalaje antes de montar el componente. Atornille el tornillo de fijación del cuerpo principal en la rosca del soporte. Si el cuerpo principal descansa sobre la base deberá atornillarse una vuelta completa, para que la conexión sea segura y completa. El cilindro de vidrio se puede colocar al lado de SPIN antes de realizar el encendido.

#### Abertura de la lata de combustible líquido

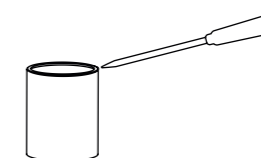

Abra una nueva lata de combustible en gel, esto resulta más sencillo si se utiliza un destornillador plano, a continuación colóquelo con cuidado en el SPIN. Si se derrama algo de gel combustible, deberá limpiarlo antes de llevar a cabo el encendido.

#### Encendido

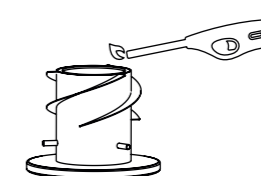

Asegúrese de que haya suficiente espacio al encender el gel combustible. Para ello utilice un encendedor o una cerilla larga.

**PRECAUCIÓN:** después de la ignición, las llamas del gel combustible apenas son visibles.

#### Colocación del cilindro de vidrio



Ahora coloque el cilindro de vidrio en los pasadores que sobresalen del cuerpo. mantenga el cilindro de vidrio centrado. Use siempre guantes ignífugos (por ejemplo, guantes de barbacoa). Como la altura de la llama se va desplegando de forma gradual, no existe peligro alguno. Al principio, se forma un poco de vapor de agua y el vidrio se empañará,

pero dicho vapor de agua desaparece al cabo:

#### de un rato

El efecto de la chimenea y las alas del SPIN dan como resultado una llama preciosa, alta y giratoria.



La chimenea en general y el cilindro de vidrio en especial, se calienta mucho durante su uso, por lo que cualquier contacto con el mismo puede provocar quemaduras graves.

Por lo tanto, el SPIN no se debe mover durante su uso, ya que dicho movimiento puede provocar que el gel de combustible quemado se derrame y provoque un incendio incontrolado.

No vierta agua sobre el cilindro de vidrio durante o inmediatamente después de su uso. Esto puede provocar daños al producto

### Apagado

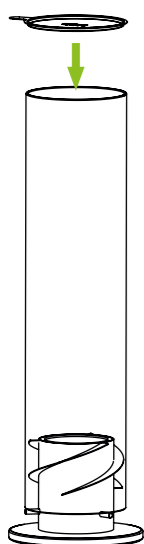

Mantenga siempre la cubierta de extinción cerca del dispositivo.

Le recomendamos encarecidamente que deje que la lata se quemé completamente y se vacíe hasta que el dispositivo se apague solo. El tiempo de combustión de una lata es de aproximadamente 80 minutos.

De lo contrario, coloque la tapa en el cilindro de vidrio y espere hasta que la llama se haya extinguido por completo. Para extinguir la llama,

utilice siempre la cubierta de extinción que se incluye. Sujétela por la pestaña pequeña.

Atención: En la cámara de encendido, las llamas pequeñas aún pueden arder durante mucho tiempo, y pueden no ser visibles desde el exterior. Incluso si el fuego se extingue por completo, una lata caliente puede encender el combustible relleno.

Nunca apague la llama con agua, puede provocar una explosión de vapor y provocar quemaduras graves

### Volver a encender

Una vez se hayan extinguido las llamas, deje que el SPIN se enfríe por completo, antes de volver a encender.

- En caso de que desee volver a encender inmediatamente asegúrese de prestar atención a los siguientes puntos:
- El cilindro de vidrio está extremadamente caliente, use guantes ignífugos (por ejemplo, guantes de barbacoa) para retirar el cristal
- En ningún caso vuelva a encender la lata de combustible en gel caliente, el bioetanol caliente junto con el aire forma una mezcla inflamable e incluso explosiva.
- Retire la lata de combustible en gel caliente, para ello use guantes ignífugos (por ejemplo, guantes de barbacoa).
- Ahora inserte una nueva lata de combustible en gel, y siga las instrucciones anteriores «Abertura de la lata de combustible líquido», «Encendido», «Colocación del cilindro de vidrio», «Durante el funcionamiento», «Extinción».

## 2. Mantenimiento, limpieza y almacenaje

Su SPIN está hecho de materiales de alta calidad. Para limpiar y mantener las superficies, tenga en cuenta las siguientes instrucciones:

Una vez se hayan extinguido las llamas, deje que el SPIN se enfríe por completo, antes de proceder a su limpieza

El cilindro de vidrio está hecho de borosilicato de vidrio de alta calidad y se puede limpiar fácilmente con un paño suave y jabón. Enjuague bien para eliminar cualquier residuo de jabón antes de que se seque el vidrio. Los residuos de jabón pueden aumentar el riesgo de que el hollín se asiente sobre el vidrio.

No utilice disolventes fuertes o abrasivos o estropajos en el cuerpo principal, ya que atacarán las superficies y dejarán arañazos.

Un paño suave y húmedo con un detergente de pH neutro es suficiente para limpiar el cuerpo principal.

Almacene el SPIN bien protegido y nunca lo utilice en caso de inclemencias del tiempo adversas.

## 3. SPIN en elevación

Cabe la posibilidad de utilizar el SPIN con una base de elevación. En este uso en concreto, el SPIN se puede utilizar elevado en el suelo. La elevación se atornilla de manera sencilla entre el pie y el cuerpo principal.

Cabe señalar y es importante recalcar que se permite un máximo de un pie de elevación. El SPIN con la base de elevación sólo se puede usar al aire libre.

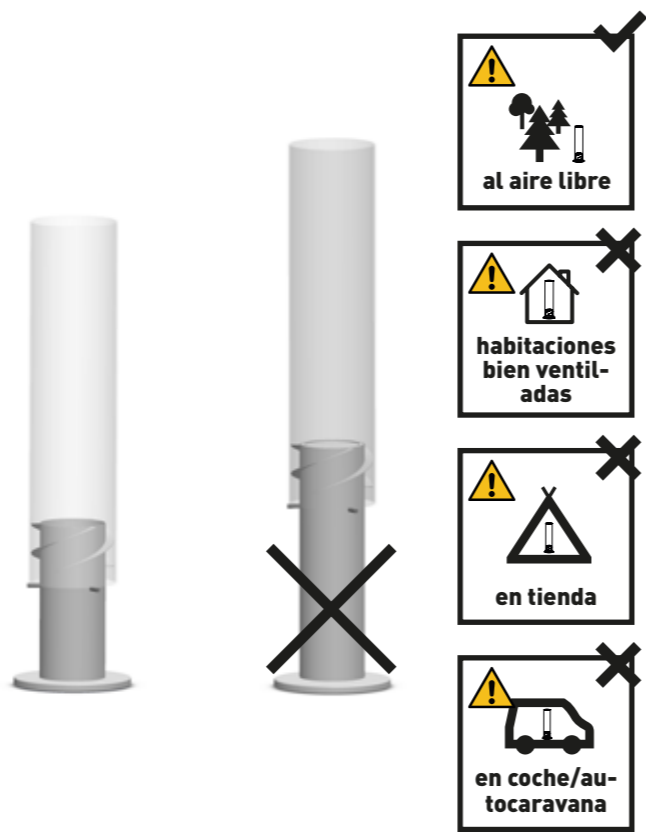

## 4. SPIN en espiga

- El SPIN también se puede utilizar en una espiga. De esa manera será adecuado, por ejemplo, para un fuego vivo en el jardín. Para hacer esto, atornille el cuerpo principal a la espiga de tierra sin la parte del pie y sin el pie de elevación adicional. Tenga en cuenta las instrucciones breves.
- Es importante colocar la espiga de tierra lo suficientemente profunda, se recomienda al menos un tercio de la longitud de la espiga como para que no se tambalee.



## 5. Garantía

Todos los productos de hofats pasan por muchas etapas de planificación y pruebas desde su desarrollo hasta su producción en serie. En la fabricación y el montaje, solo se utilizan materiales y materias primas de alta calidad, así como métodos para garantizar una calidad de vanguardia. Solo de esta manera podemos garantizar que los clientes reciban la calidad esperada y que los productos les den muchos años de disfrute. Si, contrariamente a lo esperado, un artículo no cumple con los requisitos antes mencionados, se aplican los siguientes períodos de garantía:

2 años

El requisito previo para esto es que el artículo sea montado y utilizado de acuerdo con las instrucciones adjuntas. hofats puede solicitar si así lo desea un comprobante o recibo de compra (por lo tanto, mantenga la factura o el recibo en buen estado).

La garantía limitada se aplica solo a la reparación o reemplazo de componentes que se encuentren defectuosos debido al uso normal. En caso de que hofats confirme que el estado es defectuoso y acepta la reclamación, reparará o reemplazará la pieza o piezas afectadas de forma

gratuita. En caso de tener que enviar una pieza defectuosa los cargos por envío a hofats deberán abonarse por adelantado, permitiendo así que hofats le devuelva la pieza reparada o nueva sin cargo alguno.

Esta garantía limitada no cubre fallas ni errores de funcionamiento derivadas de un accidente, uso incorrecto, mal uso, alteración, mala aplicación del dispositivo, fuerza mayor, daños intencionados, montaje incorrecto, o en caso de un mantenimiento o servicio que pudiera resultar inadecuado. Además, la garantía quedará anulada si no se realiza con regularidad los trabajos normal de mantenimiento y limpieza. Tampoco está cubierto por la presente garantía el deterioro del dispositivo o los daños debidos a condiciones climáticas extremas, como granizo, terremotos o tormentas, así como a los cambios de color provocados por la exposición a la luz solar directa o al contacto con productos químicos. Las garantías implícitas y aplicables de comercialización y adecuación se limitan a los períodos de garantía establecidos en la presente garantía expresamente limitada. Algunas jurisdicciones no permiten tales limitaciones en la duración de una garantía implícita, por lo que es posible que dicha limitación no se aplique a su persona. hofats no asume ninguna responsabilidad por daños especiales, indirectos o consecuentes. Algunas jurisdicciones no se permite la exclusión o limitación de daños incidentales o consecuentes, por lo que esta limitación o exclusión puede no aplicarse a usted.

No se puede asumir ninguna responsabilidad por los daños causados por el uso de productos hofats en productos de terceros debido a un uso o montaje incorrecto o un contratiempo.

hofats no autoriza a ninguna persona o empresa a asumir en su nombre ninguna obligación o responsabilidad relativa a la venta, instalación, uso, desmantelamiento, devolución o uso de sus productos. Tales descripciones no son obligatorias para hofats.

## 6. Eliminación

Su nuevo dispositivo quedó protegido por el embalaje cuando se le envió. Todos los materiales utilizados son respetuosos con el medio ambiente y reciclables. Por favor deseche el embalaje de una manera respetuosa con el medio ambiente. Puede obtener información sobre las actuales medidas de eliminación en su distribuidor local o a través de su instalación de eliminación de desechos municipales.

- No deje el embalaje y sus respectivas partes al alcance de los niños.
- Peligro de asfixia por láminas y otros materiales de embalaje.

Un dispositivo viejo no es un desperdicio sin valor. Mediante una eliminación ambientalmente racional, se pueden recuperar valiosas materias primas. Pregunte sobre las posibilidades de una eliminación adecuada y respetuosa con el medio ambiente del dispositivo en la administración de su ciudad o municipio.

El gel combustible y los residuos de combustible no deben eliminarse en aguas residuales

Deseche las latas de gel combustible vacías y usadas a través de su punto de recolección de contaminantes local, como un centro de reciclaje.

Cher client,

Vous avez choisi la braséro SPIN très haute qualité et nous vous en remercions. Avec SPIN, vous optez pour un produit très performant et durable. Afin de profiter de nombreuses années de votre braséro SPIN, merci de lire les informations suivantes sur le produit, les instructions pour une manipulation et un entretien optimaux ainsi que les recommandations en matière de sécurité.

Nous vous souhaitons beaucoup de bons moments avec votre braséro SPIN !

Meilleures salutations de Bavière !

Votre équipe höfats

SOMMAIRE :

Consignes de sécurité importantes	27
1. Brasero SPIN	29
1.1 Éléments inclus dans la livraison	30
1.2 Gel combustible	30
1.3 Indications relatives à la taille des pièces	30
1.4 Indications relatives à l'emplacement	30
1.5. Instructions pour l'utilisation à l'intérieur et à l'extérieur	31
1.6. Description des instructions de sécurité sur le produit	31
1.5 Utilisation	31
2. Entretien, nettoyage et conservation	32
3. SPIN en hauteur	32
4. SPIN sur un piquet	32
5. Garantie	33
6. Élimination	33

## CONSIGNES DE SÉCURITÉ IMPORTANTES

Ce document fait partie de l'appareil. Veuillez lire attentivement l'ensemble des consignes suivantes avant d'utiliser le brasero. Veuillez conserver le mode d'emploi dans un endroit protégé pour pouvoir vous y référer en cas de besoin.

Toutes les directives de ce mode d'emploi doivent être respectées telles quelles.

 Attention danger ! Lorsque vous trouvez ce signe dans le mode d'emploi, nous vous prions de faire preuve d'une attention toute particulière.





 Attention, surface chaude ! Danger de brûlure à cause d'une surface chaude. Portez toujours des gants de protection !

SPIN a été testé selon la norme DIN EN 16647. Le non-respect de cette consigne de sécurité et des mesures de précaution peut malgré tout entraîner des blessures sérieuses ou des dommages matériels liés à un incendie ou à une explosion.

Attention ! Utilisation conforme :

L'appareil est prévu uniquement pour être utilisé comme brasero décoratif sur un support plat et résistant. Convient uniquement à une utilisation domestique. En combinaison avec un pied de surélévation ou avec un pieu, SPIN est adapté uniquement à une utilisation en plein air. Sans accessoire supplémentaire (pied de surélévation ou pieu), SPIN peut aussi être utilisé dans des locaux bien aérés.



			
	✓	✗	✗
<b>Locaux bien aérés</b> (comme définis au point 1.3, p. 30)			
	✓	✓	✓
<b>à l'air libre</b>			
	✗	✗	✗
<b>dans une voiture / un camping-car / une tente</b>			

N'utilisez l'article que de la façon décrite dans ce mode d'emploi. Toute autre utilisation est considérée non conforme et peut entraîner des dommages matériels, voire des blessures.

Le fabricant n'assume aucune responsabilité pour des dommages causés par une utilisation non conforme.

ATTENTION ! MAINTENEZ TOUJOURS LE BRASERO HORS DE PORTÉE DES ENFANTS !



SURVEILLEZ TOUJOURS LE BRASERO LORSQU'IL EST ALLUMÉ - NE LE LAISSEZ PAS SANS SURVEILLANCE !

DANGER DE MORT ! NE VERSEZ PAS DE COMBUSTIBLE SUR LA FLAMME OUVERTE

DANGER DE MORT ! NE REMPLISSEZ PAS LE RÉSERVOIR DE COMBUSTIBLE LORSQU'IL EST CHAUD





N'utilisez la cheminée SPIN que de la façon décrite.

 L'utilisation d'un brasero décoratif entraîne un fort risque d'incendie. Gardez un extincteur à portée de main en cas d'accident ou d'incident. N'éteignez jamais la flamme avec de l'eau, ce qui pourrait provoquer une explosion de vapeur et entraîner d'importantes brûlures.

 N'utilisez que des boîtes de gel combustible d'höfats et remplacez-les après chaque utilisation.

 Utilisez toujours une nouvelle boîte de gel combustible, ne remplissez jamais une boîte de gel combustible déjà utilisée.

 Si SPIN démontre un comportement de combustion non naturel, non contrôlable, éteignez le feu avec l'éteignoir ou éteignez-le immédiatement avec une couverture d'extinction ou un extincteur.

 N'utilisez pas de bioéthanol liquide ni aucun autre liquide inflammable, comme de l'alcool ou du pétrole.

 N'ajoutez jamais de matière combustible ou de gel combustible directement dans le brasero. La matière combustible ou le gel combustible pourrait fuir de sa boîte et causer un incendie incontrôlable. Utilisez toujours une boîte de gel combustible höfats originale.

 ATTENTION DANGER DE MORT ! Ne versez jamais de combustible dans un appareil encore chaud, brûlant ou en combustion ! Le gel combustible peut déflagrer. Le risque d'explosion est élevé.

**!** ATTENTION ! Les enfants et les animaux domestiques ne doivent jamais se trouver sans surveillance à proximité du brasero chaud. Faites particulièrement attention lors de l'allumage, de l'utilisation et du refroidissement.

**🔥** ATTENTION ! Le cylindre en verre du brasero chauffe fortement et le braséro ne doit pas être déplacé lorsqu'il est allumé.

**🔥** N'utilisez SPIN à l'intérieur que dans des espaces bien ventilés - Le bioéthanol brûle sans laisser de résidus ni de suie, mais crée du CO2 et de l'eau, c'est-à-dire que l'air devient plus humide et se consomme plus rapidement. Aucun autre feu ne doit donc être allumé dans la même pièce que SPIN.

**!** SPIN est prévu uniquement à des fins décoratives, et non pour servir de chauffage. Il n'est donc pas adapté à une utilisation sur une longue durée.

- Ne posez aucun objet sur l'appareil.
- Le gel combustible est mélangé avec un agent épaississant et dégage donc une légère odeur lors de la combustion
- Surveillez l'ouverture du braséro pour que des flammes ne s'échappent pas
- Ne modifiez pas le produit
- Les appareils ou les accessoires endommagés ne doivent plus être utilisés
- Le fabricant ne peut pas être rendu responsable des dommages liés à une utilisation incorrecte, imprudente ou non conforme.
- Le fabricant n'assume aucune responsabilité pour des dommages se produisant durant l'utilisation de l'appareil ainsi que pour des réclamations de tiers.
- Le mode d'emploi se base sur les normes et les règles en vigueur dans l'Union européenne. Respectez les directives et lois spécifiques en cas d'utilisation à l'étranger.
- Respectez toujours les règles relatives à la sécurité, à la santé et au travail en vigueur sur le plan national et international.
- L'environnement immédiat doit être exempt de substances facilement inflammables ou explosives.
- Les jeunes âgés de moins de 18 ans ainsi que les utilisateurs ne connaissant pas assez l'utilisation de l'appareil ne doivent pas s'en servir.
- Travaillez avec les précautions nécessaires et veillez à être en bon état de santé physique et mentale : la fatigue, la maladie, l'usage d'alcool, les médicaments et l'influence des drogues entraînent une baisse de la conscience du danger et ne permettent pas d'utiliser l'appareil de façon sûre.
- Nettoyez le brasero uniquement une fois que l'appareil est complètement refroidi.
- Lors de l'allumage ou de l'utilisation du brasero, ne portez pas de vêtements aux manches larges.
- Maintenez les câbles électriques à distance des surfaces chaudes du brasero et de zones à forte fréquentation.
- Cet appareil n'est pas prévu pour être utilisé par des personnes (y compris des enfants) aux capacités physiques, sensorielles ou mentales limitées, ou manquant d'expérience et/ou de connaissance, à moins qu'elles ne soient accompagnées durant l'utilisation par une personne responsable de leur sécurité ou que cette dernière ne leur donne des instructions à ce sujet.

### AUTRES CONSIGNES DE SÉCURITÉ IMPORTANTES

- Pour l'utilisation, nous ne recommandons que des boîtes de gel combustible d'höfats, à remplacer après chaque utilisation. Une boîte déjà entamée a tendance à rouiller et n'est donc plus sûre
- Stockez toujours les boîtes de gel combustible dans des espaces bien fermés, sans feu ouvert. Le bioéthanol est un carburant qui s'évapore lorsqu'il est à l'air. À des températures supérieures à 21 °C, il forme avec l'air un mélange facilement inflammable, voire explosif. Ne stockez jamais plus de 5 litres de liquides inflammables chez vous
- Il faut nettoyer toute matière combustible hors de la boîte de gel combustible avant l'allumage.
- Attendez que le carburant soit complètement refroidi avant de transporter le brasero
- N'utilisez pas SPIN en cas de fort courant d'air
- Lors de l'utilisation de SPIN, veillez à ce que le brasero soit bien stable
- Veillez à respecter une distance minimum de 60 cm par rapport aux surfaces inflammables et aux parois
- Aucun objet inflammable ne devrait être posé directement sur SPIN. Respectez une distance minimum de 60 cm.

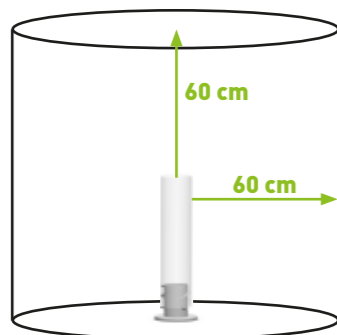

### 1. Brasero SPIN

Depuis toujours, le feu attire l'homme. Il était autrefois vital, car il permettait de se chauffer. Aujourd'hui, nous apprécions surtout sa chaleur confortable, son crépitement agréable et le jeu unique des flammes. höfats aime jouer avec le feu et a élargi sa gamme à un nouvel accessoire : SPIN est un tourbillon de flammes fascinant dans un cylindre en verre qui donne comme par magie une atmosphère de feu de camp à vos soirées sur le balcon ou en terrasse. Comme tous les autres produits höfats récompensés par de nombreux prix de design, SPIN est parfaitement esthétique et dispose de fonctionnalités sophistiquées.

Le jeu impressionnant des flammes est à base de bioéthanol, que l'on brûle dans une boîte. Il suffit de placer la boîte dans le pied en acier et d'allumer le brasero. On installe ensuite le cylindre en verre borosilicate de haute qualité par-dessus, et on profite pendant 1 heure et demie de la danse des flammes. Si l'on souhaite arrêter le spectacle plus tôt, il suffit de mettre le couvercle fourni sur le cylindre de verre jusqu'à ce que la flamme soit complètement éteinte.

On peut également commander une tige permettant de planter facilement Spin dans le sol. De quoi surprendre vos invités lors de votre prochaine fête en extérieur, et de faire parler de lui ! Grâce au pied de surélévation, SPIN a bon aspect même posé au sol.





### 1.1 Éléments inclus dans la livraison

Sortez délicatement SPIN de son emballage et vérifiez que le contenu soit complet et ne soit pas endommagé. Si des éléments sont endommagés ou que la livraison est incomplète, n'utilisez pas SPIN et contactez votre revendeur. Avant le montage, retirez tout l'emballage.

La boîte de gel combustible n'est pas fournie avec l'appareil.

**Couvercle pour cylindre en acier de qualité (pour éteindre le feu)**



**Cylindre en verre borosilicate résistant à la chaleur**



**Élément principal SPIN en acier de qualité**



**Pied en acier inoxydable avec cœur en acier et décoration de surface en matière synthétique.**



**Poids : 4,6 kg y compris boîte de gel combustible**

### 1.2 Gel combustible

- Seule la boîte de gel combustible höfats peut être utilisée pour le brasero. Changez-la après chaque utilisation.
- Le fabricant décline toute responsabilité pour d'autres combustibles.
- Utilisez toujours une nouvelle boîte de gel combustible. Une boîte déjà entamée a tendance à rouiller et n'est donc plus sûre
- N'ajoutez jamais de gel combustible directement dans le brasero. Le gel combustible pourrait fuir du boîtier et causer un incendie incontrôlable. Utilisez toujours une boîte.
- N'utilisez pas de bioéthanol liquide ni aucun autre liquide inflammable, comme de l'alcool ou du pétrole
- Stockez toujours le gel combustible bien refermé dans des pièces sans feu ouvert - le bioéthanol est un carburant qui s'évapore lorsqu'il est à l'air. À des températures supérieures à 21 °C, il forme avec l'air un mélange facilement inflammable, voire explosif
- Refermez correctement les boîtes de gel combustible entamées (si le gel n'est pas entièrement consommé). Un gel combustible stocké pendant longtemps perd en qualité et risque de ne plus s'enflammer aussi facilement.
- Ne stockez jamais plus de 5 litres de liquides inflammables chez vous

### 1.3 Indications relatives à la taille des pièces

- Durant l'utilisation de SPIN dans des espaces fermés, veillez à ce que la ventilation soit suffisante
- Le bioéthanol brûle sans laisser de résidus ni de suie, mais crée du CO2 et de l'eau, c'est-à-dire que l'air devient plus humide et se consomme plus rapidement
- Aucun autre feu ne doit donc être allumé dans la même pièce que SPIN
- Pour éviter une concentration de CO2 dans le cas d'une utilisation dans des locaux fermés, la pièce ne doit pas être plus petite que le volume suivant :

#### Taille de la pièce

Changement d'air par heure	Volume minimal de la pièce
0/heure	23 m³, ce qui correspond par exemple à une surface de 3 x 3 m pour une hauteur de pièce de 2,5 m
0,2/heure	18 m³, ce qui correspond par exemple à une surface de 3 x 2,4 m pour une hauteur de pièce de 2,5 m
0,5/heure	11 m³, ce qui correspond par exemple à une surface de 3 x 2,2 m pour une hauteur de pièce de 2,5 m

Le taux de changement d'air indique à quelle fréquence un volume d'air dans une pièce est échangé par de l'air frais. En ouvrant une fenêtre, on peut par exemple atteindre le taux de changement d'air suivant :

Position de la fenêtre	Changement d'air par heure
Portes et fenêtres fermées	0 - 0,2
Fenêtre en imposte	0,3 - 3
Fenêtre grande ouverte	5 - 15
Fenêtres l'une en face de l'autre ouvertes	jusqu'à 40

#### Ouverture de fenêtre en fonction de la taille de la pièce

	Taille de la pièce pour une hauteur de pièce de 2 m	Taille de la pièce pour une hauteur de pièce de 2,5 m
	au moins 8 m²	au moins 7 m²
	au moins 12 m²	au moins 10 m²

### 1.4 Indications relatives à l'emplacement

- Respectez toujours les directives locales et nationales en vigueur pour ce qui est de l'installation de braseros à l'éthanol
- Placez SPIN sur un sol stable, plat et solide.

- Veillez à maintenir une distance de sécurité de 60 cm par rapport aux matériaux inflammables tels que les textiles d'ameublement, les meubles capitonnés, les étagères ou les armoires. Faites particulièrement attention aux rideaux et lampes dans les alentours immédiats de SPIN. Respectez une distance minimum de 60 cm par rapport au plafond de la pièce
- N'utilisez pas SPIN en cas de fort courant d'air ou vent. Posez SPIN uniquement dans un endroit à l'abri des courants d'air.
- N'utilisez pas SPIN sous la pluie

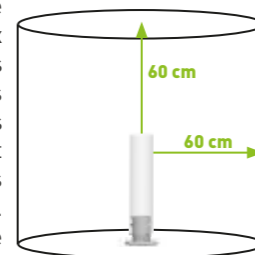

### 1.5. Instructions pour l'utilisation à l'intérieur et à l'extérieur

En combinaison avec un pied de surélévation ou avec un pieu, SPIN est adapté uniquement à une utilisation en plein air. Sans accessoire supplémentaire (pied de surélévation ou pieu), SPIN peut aussi être utilisé dans des locaux bien aérés.



 <b>Locaux bien aérés</b> (comme définis au point 1.3, p. 30)	✓	✗	✗
 <b>à l'air libre</b>	✓	✓	✓
 <b>dans une voiture / un camping-car / une tente</b>	✗	✗	✗

### 1.6. Description des instructions de sécurité sur le produit



Ne faites jamais le plein de combustible quand l'appareil est chaud.



Ne faites jamais le plein de combustible quand l'appareil est en cours d'utilisation.

### 1.7 Utilisation

- SPIN est un brasero décoratif prévu pour une utilisation domestique à la maison ou en plein air
- SPIN ne doit pas être utilisé à des fins de chauffage.
- Avant le montage, retirez tout l'emballage.

#### Montage

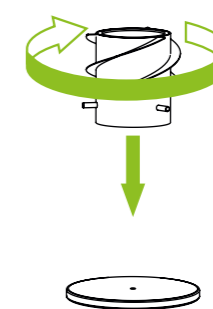

Vérifiez avant chaque utilisation que SPIN ne présente aucun dommage. Vissez la vis sans tête de l'élément principal sur le socle. Quand la partie principale est posée sur le pied, il faut encore serrer la vis d'un tour pour établir la connexion. Avant d'allumer SPIN, vous pouvez placer le cylindre de verre à côté de l'appareil

#### Ouverture de la boîte de gel combustible

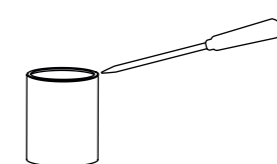

Ouvrez une nouvelle boîte de gel combustible, idéalement à l'aide d'un tournevis, et versez délicatement ce dernier dans SPIN. Si un peu de gel déborde, essuyez-le impérativement avant d'allumer le brasero.

#### Allumage

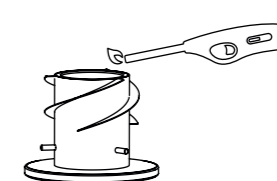

Lors de l'allumage du gel combustible, veillez à garder une distance suffisante par rapport à l'appareil. Utilisez pour cela un briquet à longue tige ou une longue allumette

ATTENTION : au début, les flammes du gel combustible sont à peine visibles

#### Placement du cylindre en verre

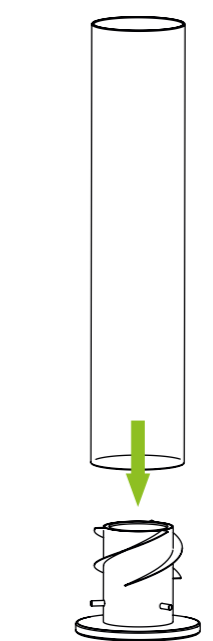

Placez le cylindre en verre sur les tiges dépassant de l'élément principal. en tenant le cylindre en verre au milieu. Utilisez toujours des gants ignifuges (par ex. gants pour grillades). La flamme monte progressivement, il n'y a donc aucun danger. Au début, un peu de vapeur se forme et le verre se recouvre de buée - cette vapeur disparaît toutefois rapidement

#### Durant l'utilisation

L'effet cheminée et les ailes sur SPIN donnent une belle flamme haute rotative.



Le brasero, en particulier le cylindre en verre, chauffe énormément durant l'utilisation, et tout contact avec sa surface peut entraîner de graves blessures.

SPIN ne doit donc pas être déplacé durant l'utilisation. Le transport pourrait également faire déborder le gel combustible et causer un incendie incontrôlable.

Ne versez pas d'eau sur le cylindre en verre pendant ou juste après l'utilisation. Cela pourrait endommager le produit

### Extinction du feu

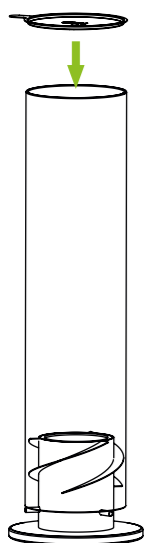

Gardez le couvercle d'extinction toujours à proximité de l'appareil.

Nous recommandons en principe de laisser brûler toute la boîte jusqu'à ce qu'elle s'éteigne d'elle-même. La durée de combustion d'une boîte est d'environ 80 minutes.

Si vous devez arrêter le feu avant que la boîte ait fini de brûler, placez le couvercle sur le cylindre en verre et attendez que la flamme s'arrête complètement. Pour éteindre la

flamme, utilisez uniquement le couvercle fourni. Tenez-le par la petite languette.

Attention : de petites flammes invisibles depuis l'extérieur peuvent continuer à brûler pendant un long moment dans la chambre de

combustion. Même si le feu est complètement éteint, le gel combustible rempli dans une boîte chaude peut s'embraser.

N'éteignez jamais la flamme avec de l'eau, ce qui pourrait provoquer une explosion de vapeur et entraîner d'importantes brûlures.

### Rallumage

Une fois que les flammes sont éteintes, laissez refroidir complètement SPIN avant de le rallumer.

- Si vous souhaitez quand même le rallumer tout de suite, veuillez absolument à respecter les points suivants :
- Le cylindre en verre est extrêmement chaud, portez des gants ignifuges (par ex. gants pour grillades) pour le retirer.
- Ne rallumez en aucun cas la boîte de gel combustible chaude. Le bioéthanol chaud forme avec l'air un mélange facilement inflammable, voire explosif.
- Ôtez la boîte de gel combustible chaude en utilisant des gants ignifuges (par ex. gants pour grillades).
- Installez maintenant une nouvelle boîte de gel combustible, puis suivez les indications ci-dessus pour l'ouverture de la boîte de gel combustible, l'allumage, le placement du cylindre en verre, l'utilisation et l'extinction.

## 2. Entretien, nettoyage et conservation

SPIN est fabriqué à partir de matériaux de qualité. Afin de nettoyer et d'entretenir les surfaces, veillez à ce qui suit :

Une fois que les flammes sont éteintes, laissez refroidir complètement SPIN avant de le nettoyer

Le cylindre est fabriqué en verre borosilicate de qualité et peut être nettoyé très simplement à l'aide d'un chiffon humide et de savon. Rincez-le soigneusement afin de supprimer tous les résidus de savon avant de le faire sécher. Les résidus de savon peuvent augmenter le risque de dépôts de suie sur le verre.

Pour nettoyer l'élément principal, n'utilisez pas de solvants ni de tampons puissants ou abrasifs, car ils attaquent les surfaces et laissent des marques de frottement.

Un chiffon doux humide imbibé d'un détergent au pH neutre suffit largement pour nettoyer l'élément principal.

Conservez toujours SPIN à l'abri et ne l'exposez jamais aux intempéries.

## 3. SPIN en hauteur

Il est possible d'utiliser SPIN en hauteur en le plaçant sur un socle. SPIN peut alors être utilisé en hauteur sur le sol. Le socle est simplement vissé entre le pied et le corps de l'appareil.

Attention, la hauteur maximum permise est celle d'un socle. Placé sur un socle, SPIN peut uniquement être utilisé à l'air libre.

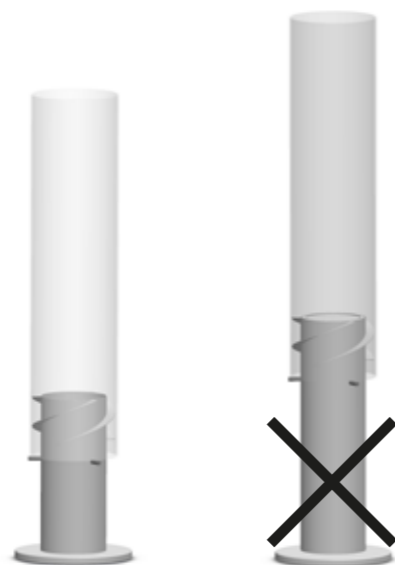

- à l'air libre (approved)
- Locaux bien aérés (disapproved)
- dans une tente (disapproved)
- dans une voiture / un camping-car (disapproved)

## 4. SPIN sur un piquet

SPIN peut également être utilisé sur un piquet. Il est donc adapté par exemple pour un bon feu dans le jardin. Pour cela, placer le corps de l'appareil sans pied ni surélévation supplémentaire sur le pieu. Observer les instructions rapides.

Il est important d'enfoncer le pieu suffisamment profondément dans le sol nous recommandons un tiers de la longueur du pieu - afin que l'appareil soit stable et ne vacille plus. Il est important d'enfoncer le piquet suffisamment profondément dans le sol pour qu'il ne vacille pas.



- à l'air libre (approved)
- Locaux bien aérés (disapproved)
- dans une tente (disapproved)
- dans une voiture / un camping-car (disapproved)

## 5. Garantie

De la conception à la production en série, tous les produits höfats passent par plusieurs étapes de planification et de test. Lors de la fabrication et du montage, seuls des matériaux et des matières premières de qualité sont utilisés, ainsi que des méthodes modernes de contrôle qualité. C'est la seule façon de garantir que les clients höfats obtiennent la qualité attendue et que les produits leur apportent pendant plusieurs années la satisfaction souhaitée. Si, malgré ces précautions, un article ne respecte pas ces exigences, les périodes de garantie suivante s'appliquent :

2 ans

La condition est que l'article ait été monté et utilisé conformément au mode d'emploi fourni. höfats se réserve le droit d'exiger une preuve d'achat (conservez donc soigneusement la facture ou le reçu).

La garantie limitée ne s'applique qu'à la réparation ou au remplacement de pièces détachées s'étant avérées défectueuses lors de l'utilisation normale. Si höfats confirme qu'elles sont défectueuses et accepte la réclamation, l'entreprise réparera ou remplacera gratuitement la ou les pièces

concernées. Si vous devez retourner une pièce défectueuse, les frais d'envoi à höfats doivent être payés à l'avance pour que

l'entreprise vous renvoie gratuitement la pièce réparée ou son remplacement.

Cette garantie limitée ne couvre pas le dysfonctionnement ou les difficultés de fonctionnement liés à un accident, à une utilisation abusive, à une utilisation erronée, à une modification, à une mauvaise utilisation, à un cas de force majeure, à des dégâts volontaires, à un mauvais montage ou à un mauvais entretien ou service. De plus, la garantie est nulle si les travaux normaux d'entretien et de nettoyage ne sont pas effectués régulièrement. Une détérioration de l'état ou des dégâts liés à des conditions climatiques extrêmes telles que la grêle, un tremblement de terre ou un ouragan, ainsi qu'un changement de couleur lié à un rayonnement direct du soleil ou à un contact avec des produits chimiques ne sont pas non plus couverts par cette garantie. Les garanties implicites exactes de garantie marchande et d'adéquation sont limitées aux périodes mentionnées explicitement dans cette garantie limitée. Dans certaines juridictions, ces limitations relatives à la durée de validité d'une garantie implicite ne sont pas autorisées, si bien que ces limitations ne s'appliquent pas dans ce cas. höfats n'assume aucune responsabilité pour les éventuels dommages consécutifs spéciaux, indirects ou directs. Dans certaines juridictions, une exclusion ou une limitation relative aux dommages collatéraux ou consécutifs ne sont pas autorisées, si bien que cette limitation ou exclusion ne s'applique pas dans ce cas.

Aucune responsabilité ne peut être engagée pour des dommages liés à l'utilisation des produits höfats en lien avec des produits de tiers en cas d'utilisation ou de montage non conformes, ou d'accident.

höfats n'autorise aucune personne ni aucune entreprise à assumer en son nom des obligations ou des responsabilités relatives à la vente, au montage, à l'utilisation, au démontage, au retour ou à l'usage de ses produits. Ces prétentions n'engagent pas höfats.

## 6. Élimination

Votre nouvel appareil a été protégé par son emballage pendant son trajet jusqu'à votre domicile. Tous les matériaux utilisés sont écologiques et recyclables. Merci de participer à cet effort et d'éliminer l'emballage de façon respectueuse de l'environnement. Votre distributeur ou le dispositif d'élimination de votre commune peuvent vous renseigner sur la marche à suivre pour l'élimination.

- Ne laissez pas les enfants jouer avec l'emballage.
- Le film et les autres matériaux d'emballage pourraient entraîner un étouffement.

Les appareils usagés ne sont pas des déchets sans valeur. Une élimination respectueuse de l'environnement permet de recycler des matières premières précieuses. Renseignez-vous auprès de l'administration de votre ville ou de votre commune pour connaître les possibilités d'élimination respectueuse de l'environnement et conforme de l'appareil.

Le gel combustible et ses résidus ne doivent pas être éliminés dans les égouts.

Éliminez les boîtes de gel combustible vides auprès de votre point de collecte des produits polluants local, par ex. centre de recyclage.

**JOHNNY CATCH** - der wohl beste Wand-Flaschenöffner der Welt - fängt die Kronkorken magnetisch! 100 % Edelstahl. Johnny Catch kommt ohne Schrauben und Dübel aus, er wird mit einem hochwertigen doppelseitigen Klebeband von 3M an der Wand montiert. Das Klebeband haftet auf sämtlichen Untergründen, auch auf sehr unebenen.

**JOHNNY CATCH** - probably the world's most functional and minimalistic wall mounted bottle opener. Johnny Catch magnetically captures bottle caps before they have a chance to fall to the floor! Johnny Catch is 100% stainless steel and doesn't need any screws or additional fixings. It is simply mounted on the wall by high quality double-faced tape that adheres to many surfaces, even uneven ones!

**JOHNNY CATCH** - ¡El mejor destapador del mundo - montado en la pared - las chapas se adhieren a su imán! 100% acero inoxidable. Johnny Catch no necesita tornillos ni clavos, se fija a la pared con una cinta adhesiva de doble cara de altísimo rendimiento. La cinta se adhiere a cualquier superficie, incluso a superficies no lisas.

**JOHNNY CATCH** - il s'agit probablement du meilleur ouvre-bouteille mural - il décapsule les bouteilles par la force magnétique ! 100 % acier inoxydable. Pour monter Johnny Catch, il ne faut ni vis ni chevilles. Un ruban adhésif double face de haute qualité de 3M permet une fixation murale sans difficultés et invisible. Le ruban adhésif s'emploie sur toutes les surfaces, même sur les plus inégales.



**ZANGE** - Durch ihre asymmetrische Form liegt sie ergonomisch und sicher in der Hand. Die leicht schräg gestellten Flanken ermöglichen zudem empfindliche Ware behutsam zu greifen. Ausbrüche an den Enden sorgen dabei für Grip und Durchblick - sie verleihen der Zange gewissermaßen Transparenz im Bereich des Geschehens, was sie sowohl für kleine Garnelen als auch T-Bone Steaks zum perfekten Tool macht. Doch damit nicht genug. Mit dieser Zange wird der Grillrost über die Glut gelegt oder umgekehrt der heiße Rost aus dem Grill gehoben. Und weil am Grill stehen natürlich durstig macht, kann die Zange nicht nur Steaks und Roste heben sondern auch Kronkorken. Cheers!

**TONGS** - Due to their asymmetric shape, the tongs lie ergonomically and safely in your hand. Moreover, the slightly tilted edges enable to cautiously handle sensitive grillables. Breakouts at the ends provide for grip and clear view - in a way, they make the tongs transparent at the center of events. The tongs are thus the perfect tool both for small shrimps and t-bone steaks. And if that wasn't enough, the tongs place the cooking grid over the ember or lift the hot grid out of the grill. And as standing near the grill makes thirsty, tongs cannot only lift steaks and grids, but also crown caps. Cheers!

**PINZAS** - Por su disposición asimétrica favorecen un agarre seguro y ergonómico. Además, su forma le permitirá agarrar de igual modo el producto más delicado. El diseño en sus extremos hace de estas pinzas una herramienta esencial, ya sea para coger deliciosas gambas o un colosal chuletón. ¡Pero eso no es todo! Con estas pinzas, además podrá agarrar la parrilla y colocarla encima de las brasas, simplemente retirarla o coger los alimentos. Y como al estar al lado del fuego le entrará sed; con las pinzas también podrá abrir una botella. ¡A su salud!

**PINCE** - Sa forme asymétrique et ergonomique permet un maniement facile et sûr. Avec ses flancs légèrement inclinés, on peut manier avec précaution les aliments plus difficiles à griller. Les parties vides aux extrémités permettent de bien attraper les aliments et de mieux les voir - que ce soit des crevettes ou un grand steak T-Bone. La pince sert également à positionner la grille de cuisson sur la braise ou à ôter la grille chaude du barbecue. Et comme on a toujours soif en faisant un barbecue, cette pince est, en plus de retirer les steaks ou la grille, également capable de décapsuler des bouteilles. A la vôtre !



**SCHÜRZE** - Die raffinierte höfats Schürze macht Sie und Ihre Grill- und Kochkünste zu einer erfolgreichen Seilschaft. Ihr robustes und pflegeleichtes Material, ist Ihnen wie auf den Leib geschneidert. Dank dem durchgehenden Seil, das vom Nacken über die Seiten zur Hüfte verläuft, kann die Schürze mit nur einem Griff an die Körpergröße angepasst werden. So sitzt sie auf Anhieb perfekt und bietet maximalen Tragekomfort. Die schlicht integrierte Tasche und der Handtuch-Riemen wird Sie begeistern. Dieser ist bereits adäquat bestückt: Ein hochwertiges Handtuch aus 100 Prozent Leinen liegt der höfats Schürze bei.

**APRON** - The ingenious höfats apron turns you and your grilling and cooking skills into a successful "rope team". The robust and easy-care material suits you down to the ground. Due to the continuous rope stretching from the neck over the sides to the hip, the apron can be adjusted to the body size with a flick of the wrist. Thus it fits perfectly and provides for maximum wearing comfort. The decently integrated pocket as well as the towel belt will thrill you. The belt is already adequately equipped with a high-quality towel made of 100% linen going along with the höfats apron.

**DELANTAL** - Con este ingenioso delantal höfats y su talento frente a la barbacoa van a formar un equipo estupendo. El material robusto y a la vez delicado le quedará como hecho a medida. Gracias al cordón que pasa desde el cuello por los laterales hasta las caderas, este delantal se adapta fácilmente a cualquier estatura, ofreciendo un ajuste perfecto y gran comodidad. Además, le encantará el bolsillo integrado y su correa provista para colgar el paño de cocina. El paño: 100% lino de máxima calidad va incluido con el delantal höfats.

**TABLIER** - Ce tablier höfats fonctionnel vous permettra de mettre en valeur vos talents culinaires et d'organisation pour manier le barbecue. Il est robuste et très facile d'entretien. Il s'adapte facilement en réglant la sangle de cou qui descend par les côtés jusqu'aux hanches ; il tombe toujours parfaitement bien et offre un confort maximal. Il dispose d'une poche intégrée et d'un torchon qui vous rendront de multiples services. Le torchon de très bonne qualité, 100% de lin, est vendu avec le tablier höfats.



**BBQ HANDSCHUHE** - Die robusten höfats Grillhandschuhe aus reinem, sehr schweren Velourleder und Kevlar sind handgenäht und gefertigt für die Ewigkeit. Sie sind hitzebeständig und machen das Grillen zu einem sicheren Vergnügen. Geschmeidiges Leder und perfekte Passform machen die Handschuhe extrem griffig. Das makellos vernähte und dadurch höchst angenehme Innenfutter werden Sie lieben.

**BBQ GLOVES** - The robust höfats grilling gloves made of pure, extremely dense suede and Kevlar are hand-sewn and made for eternity. The gloves are highly heat-resistant, thus turning grilling into an absolutely safe pleasure. Smooth leather and a perfect fit make the gloves extremely handy. You will fall in love with the impeccably sewn and thus highly comfortable inner lining.

**Guantes de barbacoa** - Los robustos guantes höfats hechos de puro cuero de ante y tejido de fibra de kevlar están cosidos a mano y fabricados para una eternidad. Son altamente resistentes al calor, por lo que hacen de la barbacoa un verdadero placer. Por otra parte, su cuero flexible y su forma perfecta resultan muy agradables al tacto. El excelente acabado del forro interior le va a encantar.

**GANTS BBQ** - les gants pour grillades fabriqués en cuir velours très lourd et en kevlar et cousus à la main, sont très robustes et durants. Ils sont extrêmement résistants à la chaleur et font du barbecue une véritable partie de plaisir sans risques. Le cuir souple et la coupe parfaite permettent de manipuler avec sûreté les objets. Vous apprécierez sa doublure cousue de façon impeccable et douce au toucher.



www.hoefats.com

# 5 EURO GESCHENKT

**5 EURO FOR FREE  
5 EUROS DE REGALO  
5 EURO EN CADEAU**

Führe jetzt die Garantierregistrierung durch und erhalte einen 5 Euro Gutschein im höfats Onlineshop geschenkt.

Carry out the warranty registration now and receive a coupon with a value of 5 Euro at höfats onlineshop as a gift.

Realiza el registro de garantía y recibe un bono de 5 Euros en la tienda online de höfats.

Procédez dès à présent à l'enregistrement de la garantie et remportez un bon dans la boutique en ligne de höfats d'une valeur de 5 Euro.

[www.hoefats.com/my](http://www.hoefats.com/my)



PRODUKT REGISTRIERUNG  
PRODUCT REGISTRATION

