

Honeywell

EN Local Air Conditioner
User Manual
Read and save these instructions before use

FR Climatiseur Local
Mode d'emploi
Lire ces instructions avant l'utilisation et les conserver

ES Aire Acondicionado Local
Manual de Instrucciones
Lea y guarde estas instrucciones antes de usar la unidad

NL Lokale Airconditioner
Gebruiksaanwijzing
Lees de gebruiksaanwijzing zorgvuldig en bewaar deze goed

DE Lokale Klimaanlage
Benutzerhandbuch
Lesen sie die anleitung vor dem gebrauch und heben sie sie auf

IT Condizionatore d'aria Locale
Manuale Utente
Leggere attentamente le istruzioni prima dell'utilizzo dell'apparecchio

PL Klimatyzator przenośny
Instrukcja obsługi
Przeczytaj i zachowaj tę instrukcję przed użyciem

PT Ar Condicionado Local
Manual do Utilizador
Leia e guarde estas instruções antes da utilização

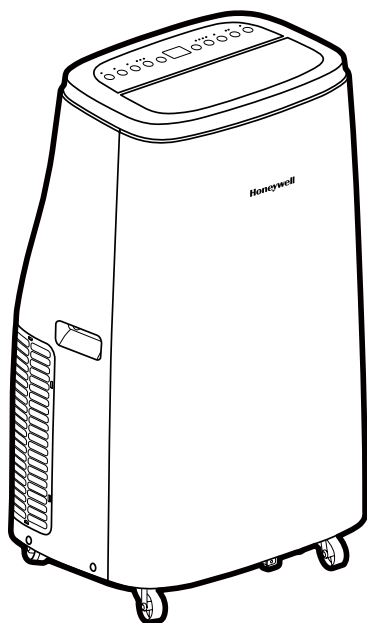

Model / Modèle / Modelo / Modello /
Model / Modelo / Modelo:
HJ Series



www.honeywellaircomfort.com
info@honeywellaircomfort.com

READ AND SAVE THESE INSTRUCTIONS

IMPORTANT SAFETY INSTRUCTIONS. READ CAREFULLY AND KEEP FOR FUTURE REFERENCE. IN CASE THERE IS ANY INCONSISTENCY OR CONFLICT BETWEEN THE ENGLISH VERSION AND ANY OTHER LANGUAGE VERSION OF THE CONTENT OF THIS MATERIAL, THE ENGLISH VERSION SHALL PREVAIL.

The refrigerant used in the mobile air conditioners is the environmentally friendly hydrocarbon R290. This refrigerant is odorless. Compared to the alternative refrigerant, the R290 is an ozone-free refrigerant and its influence is very low.

The drawings provided in this manual may not be the same as the physical objects. Please refer to the physical objects.

Please read the instructions before use and repair.

WARNING:

- DO NOT use means to accelerate the defrosting process or to clean, other than those recommended by the manufacturer.
- The appliance shall be stored in a room without continuously operating ignition sources like open flames, an operating gas appliance or an operating electric heater.
- Do not pierce or burn the unit.
- Be aware that refrigerants may not contain an odor.
- Appliance shall be installed, operated and stored in a room with a floor area larger than 15 m².
- Keep any required ventilation openings clear of obstruction.
- Servicing shall be performed only as recommended by the manufacturer.

SAFETY (CONTINUED)

- This appliance should be used in a room that allows for good ventilation between the unit and any walls/furniture or other objects. The room size should correspond to the room area as specified for operation by the manufacturer and the appliance should be well kept to prevent mechanical damage.
- Any person who is involved with working on or breaking into a refrigerant circuit should hold a current valid certificate from an industry-accredited assessment authority, which authorises their competence to handle refrigerants safely in accordance with an industry recognised assessment specification.
- Only persons authorized by an accredited agency certifying their competence to handle refrigerants in compliance with sector legislation should work on refrigerant circuits.
- Maintenance and repairs requiring the assistance of other qualified personnel must be carried out under the supervision of specialists in the use of inflammable refrigerants.
- All working procedure that affects safety means shall only be carried by competent persons.
- This appliance can not be used by children, and persons with reduced physical, sensory or mental capabilities or lack of experience and knowledge unless they have been given supervision or instruction concerning use of the appliance in a safe way and understand the hazards involved. Children shall not play with the appliance. Cleaning and user maintenance shall not be made by children without supervision.
- Follow local grid interconnection rules while installing the air conditioning and ensure that it is properly grounded. If you have any question on electrical installation, follow the instructions of the manufacturer, and if necessary, ask a professional electrician to install it.

SAFETY (CONTINUED)

- Place the machine in a flat and dry place and keep a distance of above 50cm between the machine and the surrounding objects or walls.
- After the air conditioning is installed, ensure that the power plug is intact and firmly plugged into the power outlet, and place the power cord orderly to prevent someone from being tripped or pulling out the plug.
- When drainage pipes are installed, ensure that the drainage pipes are properly connected, and are not distorted or bended.

While adjusting the upper and lower wind-guide strips of the air outlet, pluck it with hands gently to avoid damaging wind-guide strips.

- The appliance should be transported upright or on its side.
- DO NOT use the device in the following cases:
 - in a room with continuously operating sources of ignition (eg. open flames, an operating gas appliance or an operating electrical heaters.
 - In areas where gasoline, sulphur, oil, paint or other flammable goods are stored.
 - In an area where the water can be projected.
- DO NOT touch the plug or the device with wet hands.
- Flammable substances or pressurized containers (eg. aerosol cans) should be kept a minimum of 50cms away.
- Do not turn on the appliance for at least one hour before starting it.
- DO NOT operate the unit with a damaged plug or loose wall outlet. If the supply cord is damaged, it must be replaced by the manufacturer, its service agent or similarly qualified persons in order to avoid a hazard.

SAFETY (CONTINUED)



- DO NOT cover the air intake and exhaust when in use.
- DO NOT place objects, especially heavy or hot objects, on top of unit. DO NOT sit on the unit.
- DO NOT use the appliance if it is damaged.
- DO NOT modify this appliance in any way to avoid danger.
- DO NOT pull or carry the appliance by the power cord.
- DO NOT pinch the power cord in the door and DO NOT pull it along edges or sharp corners.
- Do not pierce or burn the refrigerants.
- A warning to keep ventilation openings clear of obstruction.
- Always turn off and unplug the unit when cleaning or servicing. Unplug the unit when stored or not in use.
- Refrigerant gas may be odorless.
- Stagnation of possible leaks of refrigerant gas in unventilated rooms could lead to fire or an explosion hazard should the refrigerant come in contact with electric heaters, stoves or other sources of ignition.
- Use care when storing the appliance to prevent mechanical faults.
- Use only implements recommended by the manufacturer for defrosting or cleaning.
- DO NOT use an extension cord with this unit.
- Never insert your fingers or rods into the air outlet. Take special care to warn children of these dangers.
- DO NOT operate your air conditioner in a wet room such as a bathroom or laundry room.
- The manufacturer is not liable for injury caused to persons or property damage due to non-compliance with maintenance instructions and improper use of the appliance.
- Basic safety precautions should always be followed when using electrical appliances.
- Electrical equipment and installations regulated by national legislation must be followed.

- **Only use the installation kit provided to install this unit. DO NOT attempt to extend the hose or install this unit using other methods other than that shown in this manual. Improper installation will void any existing warranties.**
- If service is needed contact an authorized service agent. Repairs must only be undertaken by authorized service centres of the manufacturer. Failure to comply may be dangerous.
- Transport of equipment containing flammable refrigerants
Compliance with the transport regulations.
- Marking of equipment using signs
Compliance with local regulations.
- Disposal of equipment using flammable refrigerants
Compliance with national regulations.
- The storage of equipment should be in accordance with the manufacturer's instructions.
- Storage package protection should be constructed such that mechanical damage to the equipment inside the package will not cause a leak of the refrigerant charge. The maximum number of pieces of equipment permitted to be stored together will be determined by local regulations.

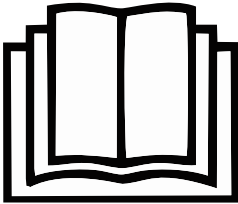

This marking indicates that this product should not be disposed with other household wastes throughout the EU. To prevent possible harm to the environment or human health from uncontrolled waste disposal, recycle it responsibly to promote the sustainable reuse of material resources. To return your used device, please use the return and collection systems or contact the retailer where the product was purchased. They can take this product for environmental safe recycling.

SAFETY (CONTINUED)

SYMBOL	NOTE	EXPLANATION
	WARNING	This symbol shows that this appliance uses a flammable refrigerant. If the refrigerant is leaked and exposed to an external ignition source, there is a risk of fire.
	CAUTION	This symbol shows that the operation manual should be read carefully.
	CAUTION	This symbol shows that a service personnel should be handling this equipment with reference to the installation manual.
	CAUTION	This symbol shows that information is available such as the operating manual or installation manual.



Repair must be performed based on the recommendations from the manufacturer. Maintenance and repair that requires the assistance of other qualified personnel must be performed under the supervision of specialists in the use of flammable refrigerants.

For Models: HJ12CESV**/HJ14CESV**/HJ16CESV** Smart Portable Air Conditioner with WiFi Connectivity

The Smart Portable Air Conditioner has added features to allow you to operate the Air Conditioner remotely using a smart device, and to use voice commands through an Amazon Echo / google home device, to control the unit.

Set up the Honeywell Air Comfort App on your smart phone or tablet to connect the Honeywell Smart Portable Air Conditioner for WiFi and Voice control (only available for Smart Portable Air Conditioner models).

1. Download the Honeywell Air Comfort App User Manual from the below link:



<https://honeywellaircomfort.com/HJSmartPACAppManual.pdf>

2. Download the Honeywell Air Comfort App on your smart phone or tablet.



iOS 9.0 or later



Android 4.3 or later



Q SEARCH "HONEYWELL AIR COMFORT"

IMPORTANT: A 2.4 GHz Wi-Fi network is required for proper connection and operation between the Portable Air Conditioner and the App.

NOTE: The Smart Portable Air Conditioner does not have to be connected to the Honeywell Air Comfort App to function. You can still operate manually using the unit's control panel.

THANK YOU

Congratulations on your purchase of this Honeywell Local Air Conditioner.

Regarding the information pertaining to the installation, handling, servicing, cleaning and disposal of the appliance, please refer to the below paragraph of the manual.

USER TIPS

Local Air Conditioners are ideal for spot cooling. The compressor, condenser and evaporator are housed in a compact unit. The air is dehumidified and cooled while a flexible hose sends heat outside. The Local Air Conditioner includes a window venting kit.

No permanent installation is needed. The unit is easy to move from room to room and offers a truly flexible air conditioning solution.

Auto Evaporation System - The unit automatically evaporates the condensate through the hose. There is no need to empty the drainage tank except in humid conditions. Read and follow the instructions carefully.

To ensure optimal efficiency of the product, keep doors and windows closed when it is used as an air conditioner or dehumidifier. If the product is being used with the fan function only, an open window could improve air circulation.

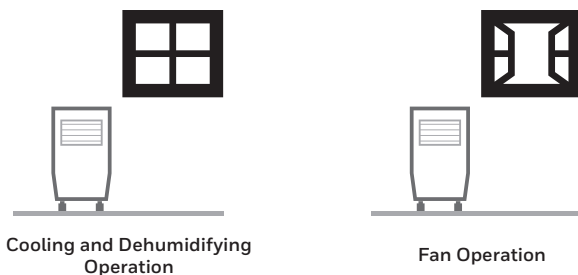

Important:

Before installing the unit, place it UPRIGHT for 1 hour before use to allow the refrigerant to stabilize. Air outlet automatically opens when the unit is turned on, and automatically closes when the unit is turned off. Manually adjust the air vent located at the top of the unit to adjust the direction of air flow.

- Follow installation instructions to set up the unit.
- Plug the unit into a properly grounded circuit. DO NOT plug into an extension cord.

PARTS DESCRIPTION

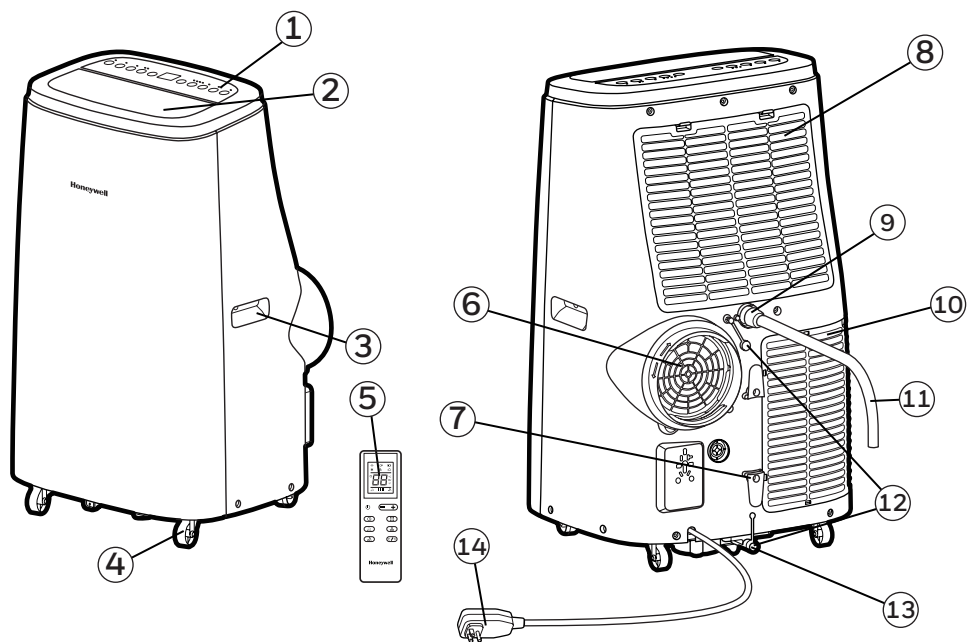

1) Control Panel

2) Air Outlet

3) Handle

4) Casters

5) Remote Control

6) Hose Connector

7) Cord Winder

8) Upper Dust Filter

9) Upper Rubber Drain Plug
(Dehumidifying Mode)

10) Lower Dust Filter

11) Drain Tube
(For Continuous Drain)

12) Drain Plug Cap

13) Lower Rubber Drain Plug
(Air Conditioning Mode)

14) Power Supply Cord

INSTALLATION

It is important that the installation instructions below are followed for successful installation of this Local Air Conditioner. Please call Customer Support if you have any difficulties or queries regarding these installation procedures.

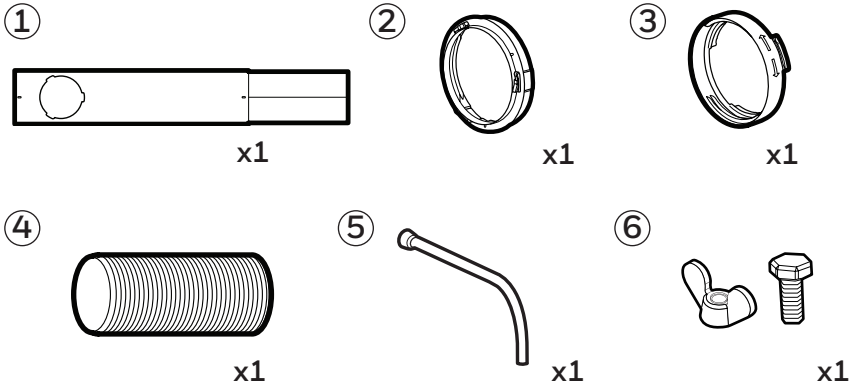

Installation Kit:

- | | | | |
|---------------------------------|-----------|---------------------|-----------|
| 1. Window Bracket Kit | (1 Set) | 4. Exhaust Hose | (1 Piece) |
| 2. Window Bracket Panel Adapter | (1 Piece) | 5. Drain Tube | (1 Piece) |
| 3. Exhaust Hose Connector | (1 Piece) | 6. Butterfly Screws | (1 Piece) |

Installation Steps:

1. Exhaust Hose Connector, Exhaust Hose and window bracket panel adapter are pre-assembled inside the package.

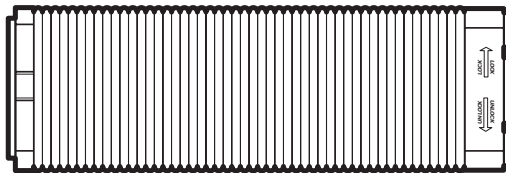

Hose:
Length: 10.23" to 47" (26cm to 120cm)

INSTALLATION (CONTINUED)

Window Bracket Kit:



Part A:
Length 19.9" (50.5 cm)

+

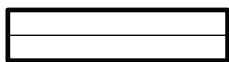

Part B
Length 19.9" (50.5 cm)

=



Part A + B:
Min. Length 28.9" (73.3cm)
Max. Length 38.2" (97.0 cm)

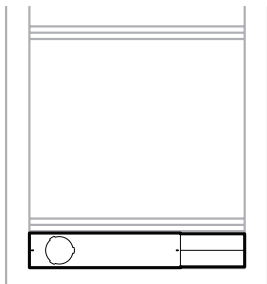

Horizontal Sliding Window

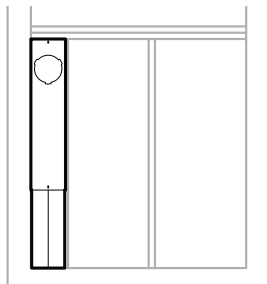

Vertical Sliding Window

This window kit is designed to fit most standard sliding windows. If your window is outside of the size parameters as outlined above, the window bracket can be cut shorter to fit by bringing it to a nearby hardware store.

Note: After setting the window bracket to the size of your window, please remove it from the window and follow the instructions below.

2. Connect the hose to the rear exhaust outlet on the back of the unit. Slide-in the hose connector then rotate clockwise until it is locked in place.

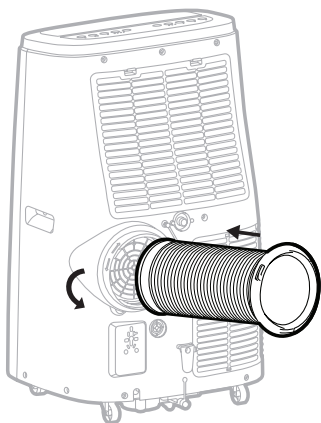

Hose:
Dia.5.9" (15cm)
Length: 10.23" to 47" (26cm to 120cm)

INSTALLATION (CONTINUED)

3. Connect the window bracket to the window bracket panel adapter. Ensure that all connections are tight and installed properly.

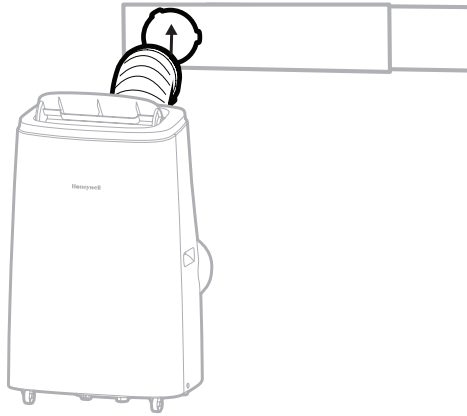

4. Connect the window bracket to the window.

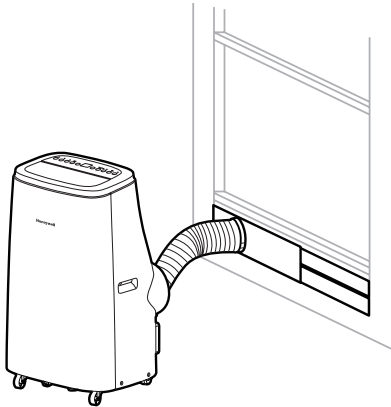

Horizontal Sliding Window

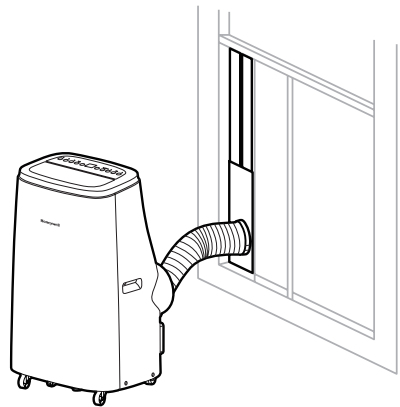

Vertical Sliding Window

5. The Local Air Conditioner is now ready to use.

INSTALLATION (CONTINUED)

IMPORTANT:

Do not replace or lengthen the hose as this could cause the unit to malfunction.

The length of the hose is scientifically determined by the specifications and airflow of the air conditioner. Extending the hose beyond the specified dimensions can cause heat to collect or flow back into the air conditioner causing the unit to malfunction.

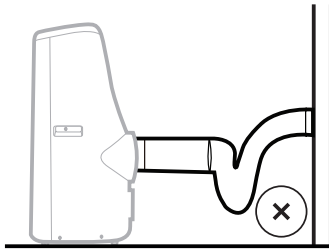

Not Recommended

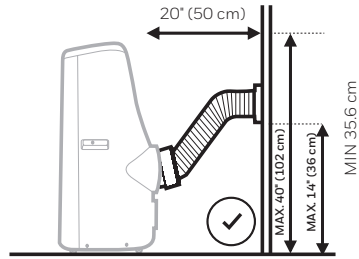

Recommended

WARNING: Any warranties included with this product will be voided if an extra extension hose is added to the originally provided installation kit or if the installation is performed differently than the manufacturer's instructions, without proper consultation. Please contact Customer Support for help with installation procedures if needed.

- The supplied hose has a diameter of 5.9" (15 cm) and can be extended from 10.23" to 47" (26cm to 120cm).
- Do not bend (to the extent shown above) the hose. A bent hose will block exhaust air and cause the unit to malfunction or shut-off.
- Make sure the back of the unit is at least 20" (50 cm) away from the wall. Do not place the unit in front of curtains or drapes as this could obstruct the airflow.

USE AND OPERATION

CONTROL PANEL

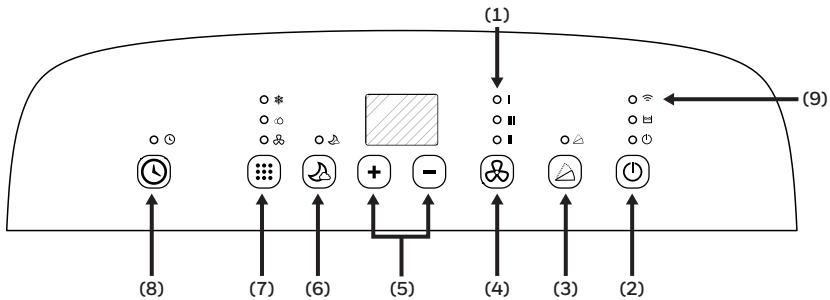

- | | |
|-----------------------------------------------------|-------------------------------------|
| 1) Indicator Lights | 5) Timer / Temperature Set Controls |
| 2) Power Control | 6) Sleep Mode |
| 3) Swing Control | 7) Mode Control |
| 4) Fan Speed Control | 8) Timer Control |
| 9^*) Wi-Fi Connectivity and Voice Activated Control | |

^THIS IS ONLY FOR MODEL HJ12CESV / HJ14CESV** / HJ16CESV** WITH WIFI SMART FEATURES**

NOTE: For detailed instructions to set up your Portable Air Conditioner for connected operation from your smart phone or tablet, separate user manual can be downloaded at:

FUNCTION BUTTONS

POWER CONTROL

Press  to turn ON/OFF the unit. The air vent will automatically swing open when the unit is turned ON and automatically close when the unit is turned OFF.

RESTART DELAY

If the unit turns OFF while operating in COOL mode, there will be an approx. 3-minute delay to restart the air conditioner in COOL mode. This is a safety feature and added to help protect and extend the life of the compressor. After 3 minutes, you will be able to turn ON the unit as usual.

FAN SPEED CONTROL

3 settings: High, Medium, and Low.

Note: Fan Speed cannot be adjusted in Sleep Mode and Dehumidifying Mode.

FUNCTION BUTTONS (CONTINUED)

MODE CONTROL

Settings: Air Conditioning, Dehumidifying, Fan, Heating*.



The corresponding indicator light will illuminate to indicate the current mode setting.

- Air Conditioning Mode (COOL) 
Adjust fan speed and air temperature to suit your desired comfort level.
Temperature setting range is 61°F - 88°F (16°C -31°C).

- Dehumidifying Mode (DRY) 
Air is dehumidified as it passes through the unit, without being in full cooling mode.
The fan speed is preset as LOW speed and can NOT be adjusted.

Note: If the unit will be used mainly as a dehumidifier, do not connect the exhaust hose.
Continuous drainage is then necessary (refer to Continuous Draining for Dehumidifier Mode).

IMPORTANT: The Dehumidifier Mode is used to support moisture reduction but should not be expected to dehumidify to the same degree as a standard dehumidifier only appliance. The built-in dehumidifier automatically adjusts dehumidification based on ambient room temperatures. It is not possible to adjust to a desired humidity percentage. The front display only shows the current and desired temperatures. It does not show humidity levels.

- Fan Mode 
For air circulation without air conditioner cooling.
- Heating Mode* 
When heating mode is selected the indicator light will shine. Heating is activated only when the ambient temperature is below 77°F (25°C). In this mode, the desired temperature can be set between 61°F - 88°F (16°C -31°C).

Note: The exhaust hoses must vent outside the room when using heating mode.

IMPORTANT: The Heat pump draws moisture from the air which then condenses into the internal water tank. The unit will pause operation when the tank is full and will restart when the tank has been emptied. It is recommended to use the Heating Mode in a room with 50% humidity or lower. Avoid operating moisture-producing products or appliances such as a humidifier or a kettle when using the unit in Heating Mode. See the "Draining Water Condensation in Heat Mode" section for more information on draining the water tank.

TIMER / TEMPERATURE SET CONTROLS

The **—** and **+** buttons can be used to adjust and set your desired temperature in Cooling or Heating* modes. They can also be used to set the Timer (see "Timer Control" below).

*Applicable for models with Heating feature only.

FUNCTION BUTTONS (CONTINUED)

SLEEP MODE

Sleep Mode is for energy-saving comfort during the night. When Sleep Mode  is ON in Air Conditioning Cooling Mode, the fan will automatically stay on LOW Speed and the set temperature will increase by 1°F (1°C) on the first hour. It will increase another 1°F (1°C) on the second hour, and remain at this temperature for the rest of the night, until Sleep Mode is deactivated.

Note: The control panel lights will turn OFF after 10 seconds and light up again when any button is pressed. When Sleep Mode is ON in Heating Mode*, the fan will automatically stay on LOW Speed and the set temperature will decrease by 1°F (1°C) on the first hour. It will decrease another 1°F (1°C) on the second hour, and remain at this temperature for the rest of the night, until Sleep Mode is deactivated.

TIMER CONTROL

While the unit is turned on, press the timer button then press the **—** or **+** to select the number of hours you would like the unit to continue to run. The unit will turn on/off automatically.

AUTO TURN OFF:

While unit is running, press the **—** or **+** button to select the number of hours you want the unit to run in air conditioning mode.

AUTO TURN ON:

When unit is in a standby mode (plugged in with power light on), then press the **—** or **+** button to select the number of hours until you want the unit to automatically start running.

SWING CONTROL

Press  to activate automatic oscillation of louvers. Press again to stop swing when louvers reached a desired angle.

WATER FULL LIGHT

Condensation may accumulate in the unit.

If the internal tank becomes full, the Water Full Light  will illuminate and unit will beep 5 times for 5 seconds. The unit will not operate until the unit has been drained (refer to Water Condensation Drainage).

WI-FI MODE[^]

When the Smart Portable Air Conditioner is connected to the wifi function, the  indicator light will be illuminated.

[^]THIS IS ONLY FOR MODEL HJ12CESV / HJ14CESV** / HJ16CESV** WITH WI-FI SMART FEATURES**

ADDITIONAL FEATURES:

AUTOMATIC DEFROST FEATURE

Sometimes when the unit is operating in cooling mode in lower room temperatures (e.g. lower than 60°F), the internal cooling coils may become too cold and sometimes frost may develop on the cooling coils. When this happens, the unit will automatically pause operation and defrost the cooling coils to protect the unit. The air conditioner will restart automatically when the system has defrosted and returns to standard operational temperatures.

*Applicable for models with Heating feature only.

USE AND OPERATION (CONTINUED)

REMOTE CONTROL

All key functions can be accessed from the remote control.

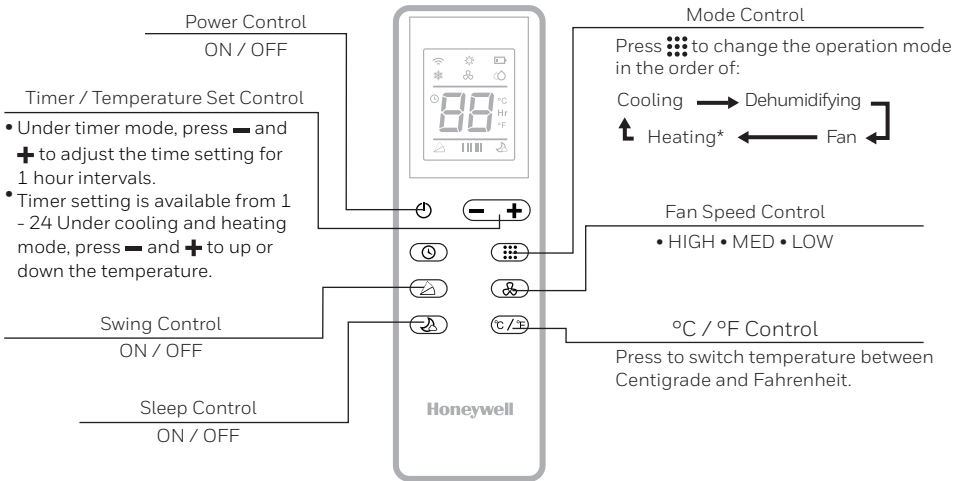

Note:

- Battery Installation: Remove the cover on the back of the remote control and insert two AAA batteries with + and - pointing in the proper direction according to the polarity markings.

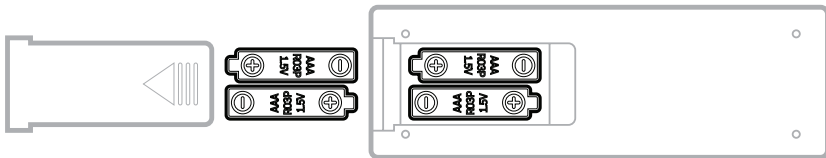

Caution:

- Use only two AAA or IEC R03 1.5V batteries.
- Remove the batteries if the remote control is not in use for a month or longer.
- All batteries should be replaced at the same time, do not mix with old batteries.
- Do not mix alkaline, standard (carbon-zinc) or rechargeable (nickel-cadmium) batteries.
- Properly dispose of used batteries.

This device complies with part 15 of the FCC Rules. Operation is subject to following two conditions: (1) this device may not cause harmful interference, and (2) this device must accept any interference received, including interference that may cause undesired operation.

This equipment has been tested and found to comply with the limits for a Class B digital device, pursuant to part 15 of the FCC Rules. These limits are designed to provide reasonable protection against harmful interference in a residential installation. This equipment generates, uses and can radiate radio frequency energy and, if not installed and used in accordance with the instructions, may cause harmful interference to radio communications. However, there is no guarantee that interference will not occur in a particular installation. If this equipment does cause harmful interference to radio or television reception, which can be determined by turning the equipment off and on, the user is encouraged to try to correct the interference by one or more of the following measures:

- Reorient or relocate the receiving antenna.
- Increase the separation between the equipment and the receiver.
- Connect the equipment into an outlet on a circuit different from that to which the receiver is connected.
- Consult the dealer or an experienced radio/TV technician for help.

Caution: Any changes or modifications not expressly approved by the party responsible for compliance could void the user's authority to operate the equipment.

*Applicable for models with Heating feature only.

Appliance Maintenance:

1. Turn off the appliance before disconnecting the power supply.
2. Only clean the appliance with a soft dry cloth.

Dust Filter Maintenance:

The dust filter is to be cleaned every two weeks to maintain air cooling efficiency. Please follow the below instructions for cleaning the dust filters:

1. Switch off and unplug the Local Air Conditioner from the electrical outlet.
2. Remove the Upper Filter/ Grill, unscrew the Lower Filter/ Grill and carefully remove.
3. Gently wash using water and/ or diluted liquid dishwashing detergent. Rinse thoroughly and gently shake excess water from the filters. Make sure the filters are dry before reinstalling.
Note: You may use a vacuum cleaner to remove dust.
4. Replace the Upper Grill onto the unit, and reinstall the Lower Grill with the screw.

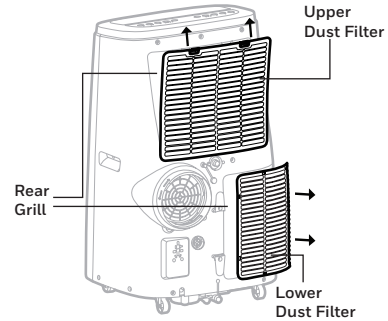

WARNING: DO NOT power or operate the Local Air Conditioner when cleaning or when the Dust Filter is removed from the unit, or if there is a loose-fitting Dust Filter. DO NOT attempt to handle or touch any of the parts or wiring inside the Rear Grill after the Dust Filter has been removed from the unit. Doing so can cause serious injury or electrical shock.

End of Season Storage and Maintenance:

If the appliance will not be used for a long time, follow these steps:

1. Be sure to drain the left-over water condensation. Remove the lower drain plug and use a drain pan to collect the water (make sure to replace the drain plug cap when finished).
2. To dry excess moisture, run the unit in Fan only mode for 30 minutes before storing.
3. Turn off and unplug the Local Air Conditioner from the power supply.
4. Remove the dust filter and clean with water. Dry the dust filter and then reinstall.
5. Disconnecting the Window Installation Kit:
 - Remove the Hose from the unit by rotating anti-clockwise then pulling away.
 - Remove the Window Bracket, Window Bracket Panel Adapter and Hose Connector.
 - It is recommended to store the Window Kit parts in a bag together with the Remote Control, Drain Tube and placing them together with the Local Air Conditioner unit.
 - If needed, you can clean the Window Kit with a damp cloth and water before storing. Make sure all parts of the Window Kit are dry before storage.
6. Cover the Local Air Conditioner with a cloth/ plastic bag before storage, to protect from dust and scratches collecting on the surface of the unit.
7. It is recommended to coil the power cord before storing to ensure the cord is protected from bends and creases.
8. Store the Local Air Conditioner in a cool, dry place, away from direct sunlight.

WATER CONDENSATION DRAINAGE

When there is excess water condensation inside the unit, the air conditioner stops running and shows a warning light (the WATER FULL indicator  illuminates with a red light). This indicates that the water condensation needs to be drained using the following procedures:

Manual Draining in Cooling, Dehumidifying Modes

Water may need to be drained in high humidity areas.

1. Unplug the unit from power source.
2. Place a drain pan under the lower rubber drain plug.
See diagram.
3. Remove the drain plug cap.
4. Water will drain out and collect in the shallow pan.
5. After the water is drained, replace the drain plug cap.
6. You can now turn on the unit.

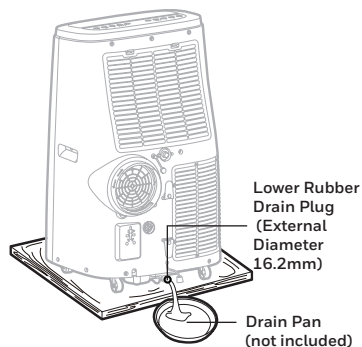

Continuous Draining in Dehumidifier Mode

While using the unit in dehumidifier mode, continuous drainage is recommended.

1. Unplug the unit from power source.
2. Remove the upper drain plug cap.
Some residual water may spill so please have a pan to collect the water.
3. Connect the drain tube to the upper drain plug.
See diagram.
4. The water can be continuously drained through the drain tube into a floor drain or bucket.
5. Replace the drain plug cap.
6. You can now turn on the unit.

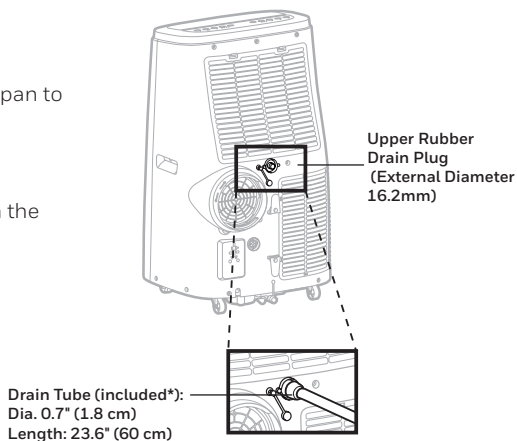

IMPORTANT: It is NOT recommended to connect the drain hose for continuous drainage while the unit is switched ON in air conditioning cooling mode. Doing so will reduce the cooling efficiency of the Local Air Conditioner. Only drain the water condensation when the unit is switched off. Continuous drainage is only suitable when the unit is set up in Dehumidifier mode.

The water cannot be drained using the continuous drain option in heating* mode. In Heating mode, the internal water tank collects condensation faster and may require more frequent emptying of the tank in more humid rooms. It is recommended to use the heating mode in a room with 50 % humidity or lower. Avoid operating moisture-creating products or appliances such as a humidifier or a kettle when using the unit in heating mode.

*Applicable for models with Heating feature only.

TROUBLESHOOTING GUIDE

The following troubleshooting guide addresses the most common problems. If problems persist, call customer support. Unplug and disconnect the appliance from the power source before attempting to troubleshoot.

PROBLEM	POSSIBLE CAUSE	SOLUTION
The air conditioning unit does not start	No electricity.	Check for power.
	Batteries in the remote control need to be replaced.	Change remote control batteries.
	The power cord is not properly plugged in.	Remove and reconnect the power cord.
	The safety LCDI plug has tripped (USA / Canada / Mexico only).	Reset the safety LCDI plug, if problem persists contact our customer support (USA / Canada / Mexico only).
Runs a short while only	The thermostat temperature setting is too close to room temperature.	Lower the set temperature.
	Air outlet is blocked.	Make sure the hose is properly connected.
	There are tight bends in the air hose.	Connect hose as per instructions on page 3.

TROUBLESHOOTING GUIDE (CONTINUED)

PROBLEM	POSSIBLE CAUSE	SOLUTION
Runs but not cooling	A door or window is open.	Make sure the window or door is closed.
	The dust filter is dirty.	Clean the dust filter.
	The hose is detached.	Reinstall hose properly (refer to Installation section).
	Temperature setting is too high.	Reduce temperature setting.
	Air outlet or intake is blocked.	Remove blockage.
	Room exceeds recommended size.	Move unit to smaller room.
	Large size or number of windows are decreasing cooling effectiveness.	Cover windows with curtains or blinds.
Will not run and WATER FULL indicator  illuminates	Excess water condensation inside the tank.	Drain the water (refer to Water Condensation Drainage).

ERROR CODE GUIDE

ERROR CODE	ERROR POSSIBLE CAUSE
"E1"	Indoor temperature sensor failure (open circuit or short circuit).
"E2"	Pipe temperature sensor failure (open circuit or short circuit).

LISEZ ET CONSERVEZ CES INSTRUCTIONS

IMPORTANTES INSTRUCTIONS DE SÉCURITÉ. LIRE ATTENTIVEMENT ET CONSERVER POUR S'Y RÉFÉRER ULTÉRIEUREMENT. EN CAS D'INCOHÉRENCE OU DE CONFLIT ENTRE LA VERSION ANGLAISE ET TOUTE AUTRE VERSION LINGUISTIQUE DU CONTENU DE CE DOCUMENT, LA VERSION ANGLAISE PRÉVAUDRA.

Le réfrigérant utilisé dans les climatiseurs mobiles est l'hydrocarbure R290 respectueux de l'environnement. Ce réfrigérant est inodore. Comparé à l'autre réfrigérant, le R290 est un réfrigérant sans ozone et son influence est très faible.

"Les dessins fournis dans ce manuel peuvent ne pas correspondre aux objets physiques. Veuillez vous référer aux objets physiques."

Veuillez lire les instructions avant toute utilisation et réparation.

MISE EN GARDE :

- NE PAS utiliser de moyens pour accélérer le processus de dégivrage ou pour nettoyer, autres que les moyens recommandés par le fabricant.
- L'appareil sera stocké dans une pièce sans sources d'allumage fonctionnant en continu comme des flammes nues, un appareil fonctionnant au gaz ou un chauffage fonctionnant à l'électricité.
- Ne percez et ne brûlez pas non plus l'appareil.
- Sachez que les réfrigérants peuvent ne pas dégager d'odeur.
- L'appareil doit être installé, utilisé et entreposé dans une pièce d'une surface au sol supérieure à 15 m².
- Conservez les ouvertures de ventilation requises libres de toute obstruction.
- L'entretien sera effectué uniquement tel que recommandé par le fabricant.

- Cet appareil doit être utilisé dans une pièce ayant une bonne ventilation entre l'appareil et les murs/meubles ou autres objets. La taille de la pièce doit correspondre à la surface de la pièce spécifiée pour le fonctionnement par le fabricant et l'appareil doit être bien entretenu pour éviter les dommages mécaniques.
- Toute personne impliquée dans les travaux ou intervenant dans un circuit réfrigérant doit détenir un certificat à jour valide, délivré par une autorité d'évaluation accréditée par l'industrie qui autorise ses compétences pour manipuler les réfrigérants en toute sécurité, conformément à une spécification d'évaluation reconnue par l'industrie.
- Seules les personnes autorisées par une agence accréditée certifiant leurs compétences pour gérer des réfrigérants en conformité avec la législation du secteur doivent travailler sur des circuits réfrigérants.
- L'entretien et les réparations nécessitant l'assistance d'autre personnel qualifié doivent être effectués sous la supervision de spécialistes de l'utilisation de réfrigérants inflammables.
- Toutes les procédures de travail qui touchent aux moyens de sécurité ne seront effectuées que par des personnes compétentes.
- Cet appareil ne peut pas être utilisé par des enfants et des personnes ayant des capacités physiques, sensorielles ou mentales réduites ou manquant d'expérience et de connaissances, sauf si elles sont surveillées ou ont reçu des instructions sur l'utilisation de l'appareil en toute sécurité et comprennent les risques impliqués. Les enfants ne doivent pas jouer avec l'appareil. Le nettoyage et la maintenance par l'utilisateur ne doivent pas être effectué(e) par des enfants sans surveillance.
- Suivez les règles d'interconnexion au réseau local lors de l'installation de la climatisation et assurez-vous qu'elle est correctement mise à la terre. En cas de questions sur l'installation électrique, suivez les instructions du fabricant, et si nécessaire, demandez à un électricien professionnel de l'installer.



- Placez la machine dans un endroit plat et sec et maintenez une distance de plus de 50 cm entre la machine et tout objet ou mur environnant.
- Une fois la climatisation installée, assurez-vous que la fiche d'alimentation est intacte et solidement branchée dans la prise de courant, et rangez correctement le câble d'alimentation afin d'empêcher toute personne de trébucher ou de tirer la prise. Lorsque des tuyaux de vidange sont installés, assurez-vous qu'ils
- sont correctement raccordés et qu'ils ne sont pas déformés ou pliés.
Tout en ajustant les glissières supérieures et inférieures des événements de la sortie d'air, pincez-le doucement avec les mains pour éviter d'endommager les glissières des événements.
L'appareil doit être transporté debout ou sur son côté.
- NE PAS utiliser l'appareil dans les cas suivants :
- - dans une pièce avec des sources d'allumage fonctionnant en continu (p. ex. des flammes nues, un appareil fonctionnant au gaz ou des chauffages fonctionnant à l'électricité).
- Dans des zones où sont entreposés de l'essence, du soufre, de l'huile, de la peinture ou d'autres produits inflammables.
- Dans une zone où il peut y avoir des projections d'eau.
NE PAS toucher la fiche ou l'appareil avec les mains mouillées.
- Les substances inflammables ou les récipients sous pression (p. ex. des bombes aérosols) doivent être éloignés d'au moins 50 cm.
- N'allumez pas l'appareil pendant au moins une heure avant de le démarrer.
- NE PAS faire fonctionner l'appareil avec une fiche endommagée ou une prise murale mal fixée. Si le câble d'alimentation est
- endommagé, il doit être remplacé par le fabricant, son agent de service ou des personnes possédant les mêmes compétences afin d'éviter tout danger.

- NE PAS couvrir l'entrée et la sortie d'air lors de l'utilisation.
- NE PAS placer d'objets, en particulier d'objets lourds ou chauds, sur le dessus de l'appareil. NE PAS s'asseoir sur l'appareil.
- NE PAS utiliser l'appareil s'il est endommagé.
- NE PAS modifier cet appareil de quelque manière que ce soit pour éviter tout danger.
- NE PAS tirer ou porter l'appareil par le câble d'alimentation.
- NE PAS pincer le câble d'alimentation dans la porte et NE PAS le tirer le long de bords ou de coins pointus.
- Ne pas percer ni brûler les réfrigérants.
- Avertissement pour garder les ouvertures de ventilation libres de toute obstruction.
- Toujours éteindre et débrancher l'appareil lors de son nettoyage ou de son entretien. Débranchez l'appareil lorsqu'il est entreposé ou non utilisé.
- Les gaz réfrigérants peuvent être inodores.
- La stagnation de possibles fuites de gaz réfrigérants dans des pièces non ventilées pourrait entraîner un risque d'incendie ou d'explosion si le réfrigérant entre en contact avec des radiateurs électriques, des poêles ou d'autres sources d'inflammation.
- Usez de prudence lors de l'entreposage de l'appareil pour éviter les défauts mécaniques.
- Utilisez uniquement les outils recommandés par le fabricant pour le dégivrage ou le nettoyage.
- NE PAS UTILISER de rallonge avec cet appareil.
- Ne jamais insérer les doigts ou des tiges dans la sortie d'air. Prenez bien soin d'avertir les enfants de ces dangers.
- NE PAS faire fonctionner votre climatiseur dans une pièce humide comme une salle de bain ou une buanderie.
- Le fabricant n'est pas responsable des blessures causées aux personnes ou aux biens en raison d'un non-respect des instructions d'entretien et d'une utilisation inappropriée de l'appareil.
- Les précautions de sécurité de base doivent toujours être suivies lors de l'utilisation d'appareils électriques.
- Les équipements et installations électriques réglementés par la législation nationale doivent être respectés.

- **"Utilisez uniquement le kit d'installation fourni pour installer cet appareil. NE PAS tenter d'allonger le tuyau ou d'installer cet appareil à l'aide de méthodes autres que celles indiquées dans ce manuel. Une installation incorrecte annulera toute garantie existante.**
- "Si un entretien est nécessaire, contactez un agent d'entretien autorisé. Les réparations doivent uniquement être effectuées par les centres d'entretien autorisés du fabricant. Le non-respect de cette consigne peut être dangereux.
- Transport d'équipement contenant des réfrigérants inflammables Conformité aux règles de transport.
- Marquage des équipements à l'aide de panneaux Conformité aux réglementations locales.
- Élimination des équipements utilisant des réfrigérants inflammables Conformité aux réglementations nationales.
- L'entreposage de l'équipement doit être en conformité avec les instructions du fabricant.
- La protection de l'emballage d'entreposage doit être conçue de telle sorte que les dommages mécaniques à l'équipement à l'intérieur de l'emballage ne provoqueront pas de fuite de la charge de réfrigérant. Le nombre maximum d'équipements pouvant être entreposés ensemble sera déterminé par les réglementations locales.

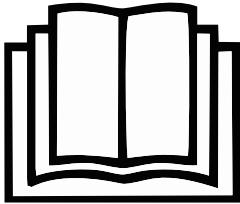

Ce marquage indique que ce produit ne doit pas être éliminé avec les autres ordures ménagères dans toute l'UE. En vue de prévenir d'éventuels dommages à l'environnement ou à la santé humaine causés par l'élimination incontrôlée des déchets, recyclez l'appareil de manière responsable afin de favoriser la réutilisation durable des ressources matérielles. Pour renvoyer votre appareil usagé, utilisez les systèmes de retour et de collecte ou contactez le détaillant qui vous a vendu le produit. Ils récupéreront ce produit afin de permettre un recyclage sans danger pour l'environnement.

SYMBOLE	REMARQUE	EXPLICATION
 Un triangle noir avec une bordure épaisse, à l'intérieur duquel se trouve un pictogramme d'une flamme au-dessus d'une barre horizontale.	MISE EN GARDE	Ce symbole indique que cet appareil utilise un réfrigérant inflammable. Si le réfrigérant fuit et est exposé à une source d'allumage externe, il y a un risque d'incendie.
 Un pictogramme d'un livre ouvert, représenté par deux pages et une couverture.	ATTENTION	Ce symbole indique que le mode d'emploi doit être lu attentivement.
 Un pictogramme d'un livre ouvert avec une clé à molette posée sur les pages.	ATTENTION	Ce symbole indique qu'un personnel d'entretien doit manipuler cet équipement en se référant au manuel d'installation.
 Un pictogramme d'un livre ouvert avec une icône d'information (une lettre 'i' stylisée) sur la page de droite.	ATTENTION	Ce symbole indique que des informations sont disponibles, comme le mode d'emploi ou le manuel d'installation.



Les réparations doivent être effectuées en fonction des recommandations du fabricant. La maintenance et les réparations qui nécessitent l'aide d'autres personnels qualifiés doivent être effectuées sous la supervision de spécialistes de l'utilisation de réfrigérants inflammables.

Pour les modèles : HJ12CESV**/HJ14CESV**/HJ16CESV** Climatiseur portatif intelligent avec connectivité Wi-Fi

Le climatiseur portatif intelligent dispose de fonctionnalités ajoutées vous permettant de faire fonctionner le climatiseur à distance à l'aide d'un appareil connecté, et d'utiliser des commandes vocales via un appareil Amazon Echo / Google Home, pour commander l'appareil.

Configurez l'application Honeywell Air Comfort sur votre smartphone ou votre tablette afin de connecter le climatiseur portatif intelligent Honeywell et la commande vocale (uniquement disponible pour les modèles de climatiseurs portatifs intelligents).

1. Téléchargez le manuel d'utilisation de l'application Honeywell Air Comfort à partir du lien ci-dessous:



<https://honeywellaircomfort.com/HJSmartPACAppManual.pdf>

2. Téléchargez l'application Honeywell Air Comfort sur votre smartphone ou votre tablette.



iOS 9.0 ou version ultérieure



iOS 9.0 ou version ultérieure



🔍 CHERCHEZ « HONEYWELL AIR COMFORT »

IMPORTANT: Un réseau Wi-Fi 2.4 GHz est requis pour une connexion et un fonctionnement approprié entre le climatiseur portatif et l'application.

REMARQUE: Le climatiseur portatif intelligent n'a pas besoin d'être connecté à l'application Honeywell Air Comfort pour fonctionner. Il est toujours possible de le faire fonctionner manuellement à l'aide du panneau de commande de l'appareil.

Félicitations pour votre achat de ce climatiseur local Honeywell.

Pour toute information relative à l'installation, la manipulation, l'entretien, le nettoyage et l'élimination de l'appareil, référez-vous au paragraphe ci-dessous du manuel.

CONSEILS D'UTILISATION

Les climatiseurs locaux sont parfaits pour un rafraîchissement local. Le compresseur, le condensateur et l'évaporateur sont logés dans un appareil compact. L'air est déshumidifié et rafraîchi lorsqu'un tuyau souple envoie de la chaleur à l'extérieur. Le climatiseur local comporte un kit de fenêtre à ventail. Aucune installation permanente n'est nécessaire. L'appareil est facile à déplacer d'une pièce à l'autre et offre une solution de climatisation véritablement flexible.

Systeme d'évaporation automatique - L'appareil évapore automatiquement le condensat à travers le tuyau. Il n'est pas nécessaire de vider le réservoir de vidange sauf dans des conditions d'humidité. Lisez et suivez attentivement les instructions.

Pour assurer une efficacité optimale du produit, gardez les portes et les fenêtres fermées lorsqu'il est utilisé en tant que climatiseur ou déshumidificateur. Si le produit est utilisé uniquement avec la fonction ventilation, une fenêtre ouverte peut améliorer la circulation d'air.

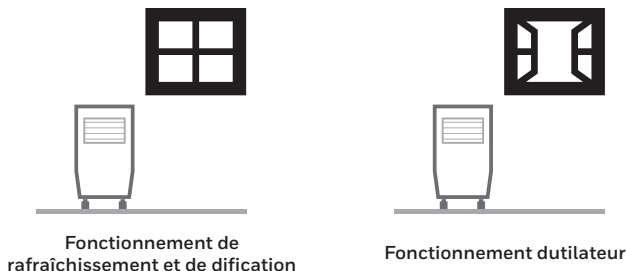

Important:

Avant d'installer l'appareil, placez-le DROIT pendant 1 heure avant utilisation pour permettre au réfrigérant de se stabiliser. La sortie d'air s'ouvre automatiquement lorsque l'appareil est allumé, et se ferme automatiquement lorsque l'appareil est éteint. Ajustez manuellement l'évent d'aération situé en haut de l'appareil pour régler la direction du flux d'air.

- Suivez les instructions d'installation pour configurer l'appareil.
- Branchez l'appareil sur un circuit correctement mis à la terre. NE branchez PAS sur une rallonge.

DESCRIPTION DES COMPOSANTS

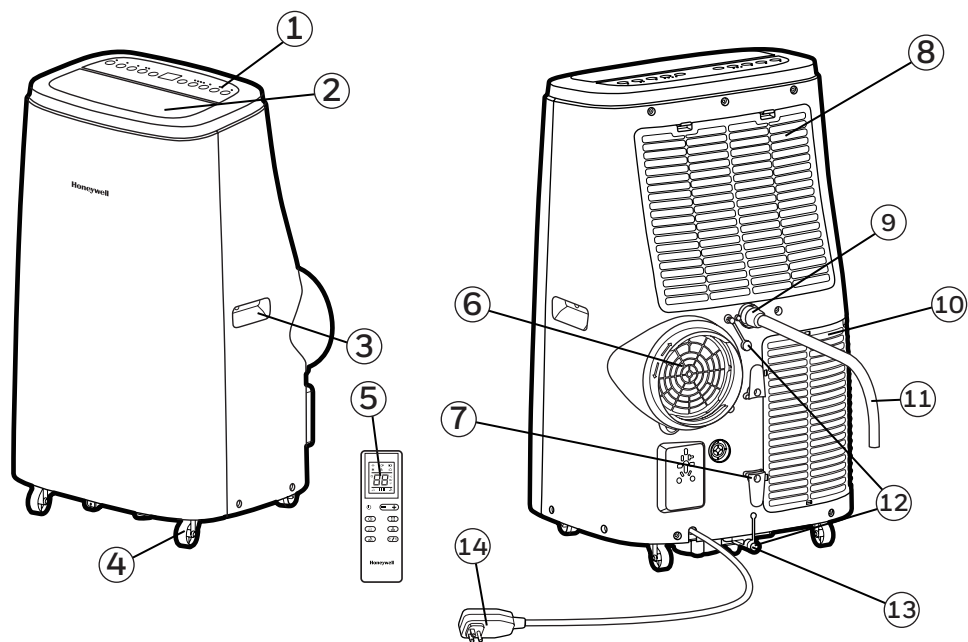

1) Panneau de commande

2) Sortie d'air

3) Poignée

4) Roulettes

5) Télécommande

6) Raccord de tuyau

7) Enrouleur de câble

8) Filtre à poussière supérieur

9) Bouchon de vidange en caoutchouc supérieur (mode déshumidification)

10) Filtre à poussière inférieur

11) Tube de vidange (pour une vidange continue)

12) Capuchon du bouchon de vidange

13) Bouchon de vidange en caoutchouc inférieur (mode climatisation)

14) Câble d'alimentation

INSTALLATION

Il est important de suivre les instructions ci-dessous pour garantir une bonne installation de ce climatiseur local. Appelez l'assistance client en cas de difficultés ou de demandes concernant ces procédures d'installation.

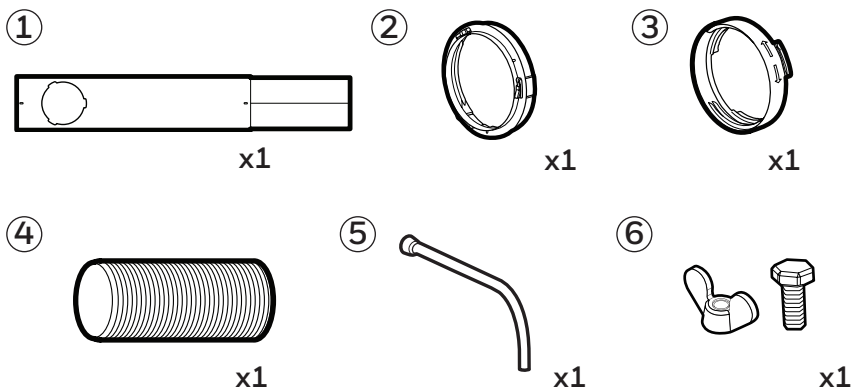

Kit d'installation :

- | | | | |
|------------------------------------------------|-----------|------------------------|-----------|
| 1. Kit de support de fenêtre | (1 Jeu) | 4. Tuyau d'échappement | (1 Pièce) |
| 2. Adaptateur de panneau de support de fenêtre | (1 Pièce) | 5. Tube de vidange | (1 Pièce) |
| 3. Raccord de tuyau d'échappement | (1 Pièce) | 6. Vis à oreilles | (1 Pièce) |

Étapes de l'installation :

1. Le raccord du tuyau d'échappement, le tuyau d'échappement et l'adaptateur du panneau de support de fenêtre sont pré-assemblés à l'intérieur du boîtier.

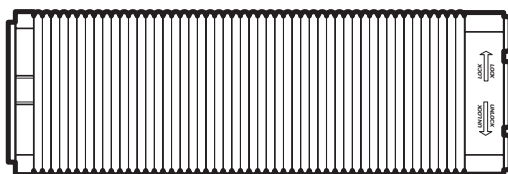

Tuyau:

Longueur : 26 cm à 120 cm (10,23 po à 47 po)

INSTALLATION (SUITE)

Kit de support de fenêtre :

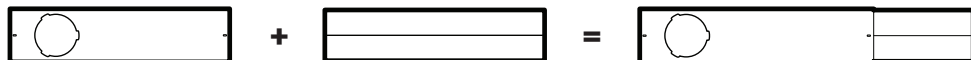

Partie A:
Longueur 50,5 cm (19,9 po)

Partie B
Longueur 50,5 cm (19,9 po)

Partie A + B:
Longueur min. 73,3 cm (28,9 po)
Longueur max. 97 cm (38,2 po)

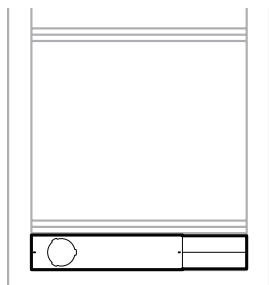

Fenêtre coulissante horizontale

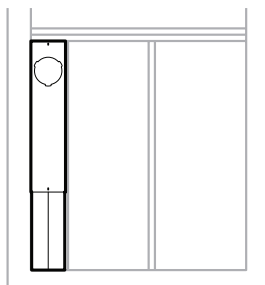

Fenêtre coulissante verticale

Ce kit de fenêtre est conçu pour s'adapter à la plupart des fenêtres coulissantes standard. Si les mesures de votre fenêtre sont supérieures aux paramètres de taille décrits ci-dessus, il est possible d'adapter le support de fenêtre en le faisant couper dans une quincaillerie.

Remarque: Après avoir réglé le support de la fenêtre à la taille de votre fenêtre, retirez-le de la fenêtre et suivez les instructions ci-dessous.

2. Branchez le tuyau à la sortie d'échappement arrière, derrière l'appareil. Insérez le raccord de tuyau puis tournez dans le sens des aiguilles d'une montre jusqu'à ce qu'il soit bloqué en position.

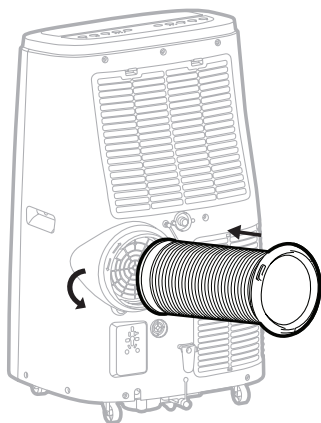

Tuyau:
Dia. 15 cm (5,9 po)
Longueur : 26 cm à 120 cm (10,23 po à 47 po)

3. Branchez le support de fenêtre à l'adaptateur du panneau de support de fenêtre. Assurez-vous que tous les raccords sont serrés et correctement installés.

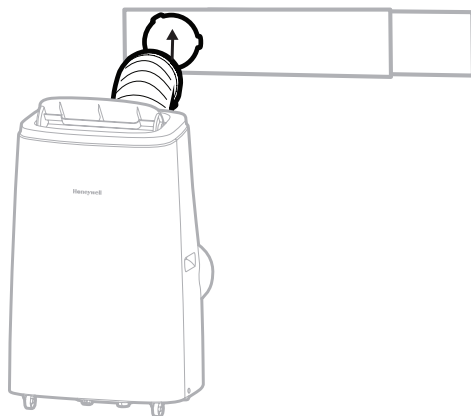

4. Branchez le support de fenêtre à la fenêtre.

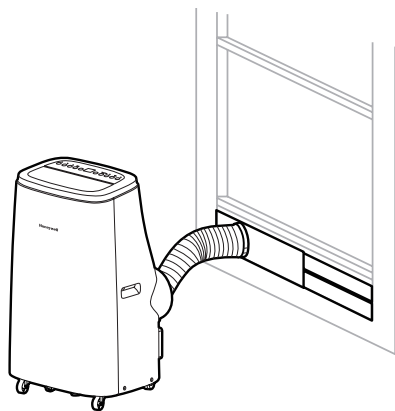

Fenêtre coulissante horizontale

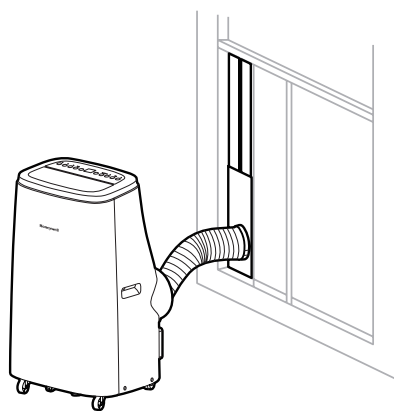

Fenêtre coulissante verticale

5. Le climatiseur local portable est maintenant prêt à l'emploi.

IMPORTANT:

Ne pas remplacer ni rallonger le tuyau car cela pourrait provoquer un dysfonctionnement de l'appareil.

La longueur du tuyau est scientifiquement déterminée par les spécifications et le débit d'air du climatiseur. L'allongement du tuyau au-delà des dimensions spécifiées peut provoquer une accumulation ou un reflux de la chaleur dans le climatiseur et entraîner un dysfonctionnement de l'appareil.

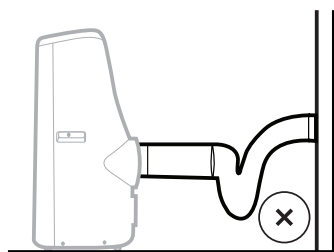

Non recommandé

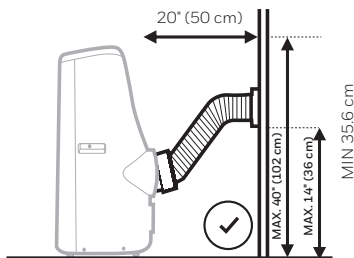

Recommandé

MISE EN GARDE: Toutes les garanties incluses avec ce produit seront annulées si une rallonge supplémentaire est ajoutée au kit d'installation fourni à l'origine ou si l'installation est effectuée différemment des instructions du fabricant, sans consultation appropriée. Contactez l'assistance client si vous avez besoin d'aide avec les procédures d'installation.

- Le tuyau fourni a un diamètre de 15 cm (5,9 po) et peut être allongé de 26 cm à 120 cm (10,23 po à 47 po).
- Ne pliez pas le tuyau (dans la mesure indiquée ci-dessus). Un tuyau plié bloquera l'air d'échappement et entraînera un dysfonctionnement ou la mise hors tension de l'appareil.
- Assurez-vous que le dos de l'appareil est au moins à 50 cm (20 po) du mur. Ne placez pas l'appareil devant des rideaux ou des tentures car cela pourrait obstruer le débit d'air.

PANNEAU DE COMMANDE

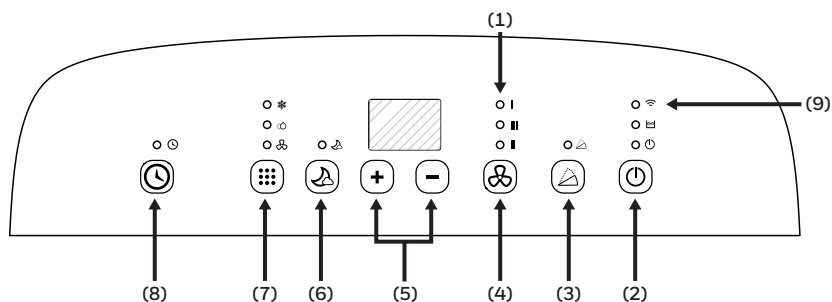

- | | |
|--------------------------------------------------------|---------------------------------------------------------|
| 1) Témoins lumineux | 5) Commandes de réglage du minuteur / de la température |
| 2) Commande d'alimentation | 6) Mode veille |
| 3) Commande d'oscillation | 7) Commande des modes |
| 4) Commande de vitesse du ventilateur | 8) Commande du minuteur |
| 9 [^]) Connectivité Wi-Fi et commande vocale | |

^CECI EST UNIQUEMENT POUR LES MODÈLES HJ12CESV / HJ14CESV** / HJ16CESV** AVEC FONCTIONNALITÉS WIFI INTELLIGENT**

REMARQUE : Si vous souhaitez obtenir des instructions détaillées sur la configuration de votre climatiseur portable pour un fonctionnement connecté à partir de votre smartphone ou de votre tablette, un manuel d'utilisation distinct peut être téléchargé à l'adresse :

BOUTONS DE FONCTION

COMMANDE ALIMENTATION

Appuyez sur  pour allumer/éteindre l'appareil. L'évent s'ouvrira automatiquement lorsque l'appareil est allumé et se fermera automatiquement lorsque l'appareil est éteint.

DÉLAI DE REDÉMARRAGE

Si l'appareil s'éteint lorsqu'il fonctionne en mode RAFFRAÎCHISSEMENT, il faudra un délai d'environ 3 minutes avant de redémarrer le climatiseur en mode RAFFRAÎCHISSEMENT. C'est une fonctionnalité de sécurité ajoutée en vue d'aider à protéger et prolonger la durée de vie du compresseur. Au bout de 3 minutes, vous serez en mesure d'allumer l'appareil comme d'habitude.

COMMANDE DE VITESSE DU VENTILATEUR

3 réglages : Élevé, Moyen et Faible.

Remarque: La vitesse du ventilateur ne peut pas être réglée en mode Veille et en mode Déshumidification.

BOUTONS DE FONCTION (SUITE)

COMMANDE DES MODES



Réglages : Climatisation, Déshumidification Ventilateur, Chauffage*.

Le témoin lumineux correspondant s'allume pour indiquer le réglage du mode en cours.

- Mode Climatisation (RAFRAÎCHISSEMENT) 
Réglez la vitesse du ventilateur et la température de l'air en fonction du niveau de confort souhaité. La plage de réglage de la température va de 16 °C à 31 °C (61 °F à 88 °F).
- Mode Déshumidification (DRY) 
L'air est déshumidifié lors de son passage dans l'appareil, sans être en mode rafraîchissement complet. La vitesse du ventilateur est préréglée sur vitesse LENTE et ne peut PAS être ajustée.

Remarque: Si l'appareil est utilisé principalement comme déshumidificateur, ne raccordez pas le tuyau d'échappement. Une vidange continue est alors nécessaire (voir Vidange continue pour le mode Déshumidificateur).

IMPORTANT: Le mode Déshumidificateur est utilisé pour aider à réduire l'humidité, mais il ne faut pas s'attendre à ce qu'il déshumidifie autant que le ferait un appareil déshumidificateur standard. Le déshumidificateur intégré règle automatiquement la déshumidification selon les températures ambiantes des pièces. Il n'est pas possible de régler selon un pourcentage d'humidité souhaité. L'écran frontal affiche uniquement les températures actuelles et souhaitées. Il n'affiche pas les niveaux d'humidité.

- Mode Ventilateur 
Pour une circulation de l'air sans rafraîchissement par climatiseur.
- Mode Chauffage* 
Lorsque le mode Chauffage est sélectionné, le témoin lumineux s'allume. Le chauffage est activé uniquement lorsque la température ambiante se situe en dessous de 25 °C (77 °F). Dans ce mode, la température souhaitée peut être réglée entre 16 °C et 31 °C (61 °F et 88 °F).

Remarque: Les tuyaux d'échappement doivent évacuer à l'extérieur de la pièce lorsque le mode Chauffage est utilisé.

IMPORTANT: La pompe du chauffage attire l'humidité de l'air qui se condense ensuite dans le réservoir d'eau interne. L'appareil suspendra le fonctionnement lorsque le réservoir sera plein et redémarrera lorsque le réservoir aura été vidé. Il est recommandé d'utiliser le mode Chauffage dans une pièce avec au plus 50 % d'humidité. Évitez de faire fonctionner des produits ou des appareils générant de l'humidité, comme un humidificateur ou une bouilloire, lorsque le mode Chauffage est utilisé. Consultez la section « Vidange de l'eau de condensation en mode Chauffage » pour obtenir davantage d'informations sur la vidange du réservoir d'eau.

COMMANDES DE RÉGLAGE DU MINUTEUR / DE LA TEMPÉRATURE

Les boutons **—** et **+** peuvent être utilisés pour régler et définir votre température souhaitée en modes Rafraîchissement ou Chauffage*. Ils peuvent aussi être utilisés pour régler le minuteur (voir « Commande du minuteur » ci-dessous).

*Applicable aux modèles avec fonctionnalité de Chauffage uniquement..

BOUTONS DE FONCTION (SUITE)

MODE VEILLE

Sleep Mode is for energy-saving comfort during the night. When Sleep Mode  is ON in Air Conditioning Cooling Mode, the fan will automatically stay on LOW Speed and the set temperature will increase by 1°F (1°C) on the first hour. It will increase another 1°F (1°C) on the second hour, and remain at this temperature for the rest of the night, until Sleep Mode is deactivated.

Remarque: Les voyants du panneau de commande s'éteindront au bout de 10 secondes et se rallumeront lorsque vous appuierez sur n'importe quel bouton. Lorsque le mode Veille est activé en mode Chauffage*, le ventilateur restera automatiquement sur Vitesse LENTE et la température réglée diminuera de 1 °C (1 °F) la première heure. Elle diminuera d'un autre degré Celsius (1 °F) la deuxième heure, et restera à cette température pendant le reste de la nuit, jusqu'à ce que le mode Veille soit désactivé.

COMMANDE DU MINUTEUR

Lorsque l'appareil est allumé,  appuyez sur le bouton du minuteur puis sur les boutons **—** ou **+** pour sélectionner le nombre d'heures pendant lesquelles vous souhaitez que l'appareil continue de fonctionner. L'appareil s'allumera/s'éteindra automatiquement.

ARRÊT AUTOMATIQUE:

Lorsque l'appareil fonctionne, appuyez sur le bouton **—** ou **+** pour sélectionner le nombre d'heures pendant lesquelles vous souhaitez que l'appareil fonctionne en mode climatisation.

ALLUMAGE AUTOMATIQUE:

Lorsque l'appareil est en mode attente (branché avec le témoin d'alimentation allumé), appuyez sur le **—** ou **+** bouton pour sélectionner le nombre d'heures jusqu'à ce que vous vouliez que l'appareil démarre automatiquement.

COMMANDE DE L'OSCILLATION

Appuyez sur  pour activer l'oscillation automatique des persiennes. Appuyez de nouveau pour arrêter l'oscillation lorsque les persiennes ont atteint l'angle souhaité.

TÉMOIN EAU PLEINE

La condensation peut s'accumuler dans l'appareil.

Si le réservoir interne est plein, le témoin Eau pleine  s'allumera et l'appareil bipera 5 fois pendant 5 secondes. L'appareil ne fonctionnera pas tant qu'il n'aura pas été vidangé (reportez-vous à la Vidange de l'eau de condensation).

MODE WI-FI

Lorsque le climatiseur portatif intelligent est connecté à la fonction Wi-Fi, le témoin lumineux  sera allumé.

^CECI EST UNIQUEMENT POUR LES MODÈLES HJ12CESV** / HJ14CESV** / HJ16CESV** AVEC FONCTIONNALITÉS WIFI INTELLIGENT

FONCTIONNALITÉS SUPPLÉMENTAIRES :

FONCTIONNALITÉ DE DÉGIVRAGE AUTOMATIQUE

Quelquefois, lorsque l'appareil fonctionne en mode rafraîchissement dans des températures ambiantes plus basses (p. ex. inférieures à 15 °C/60 °F), les serpentins de rafraîchissement internes peuvent devenir trop froids et parfois, du givre peut se développer sur les serpentins de rafraîchissement. Lorsque cela arrive, l'appareil suspendra automatiquement le fonctionnement et dégivrera les serpentins de rafraîchissement afin de protéger l'appareil. Le climatiseur redémarrera automatiquement lorsque le système aura dégivré et reviendra aux températures de fonctionnement standard.

*Applicable aux modèles avec fonctionnalité de Chauffage uniquement.

TÉLÉCOMMANDE

Il est possible d'accéder à toutes les fonctions clés à partir de la télécommande.

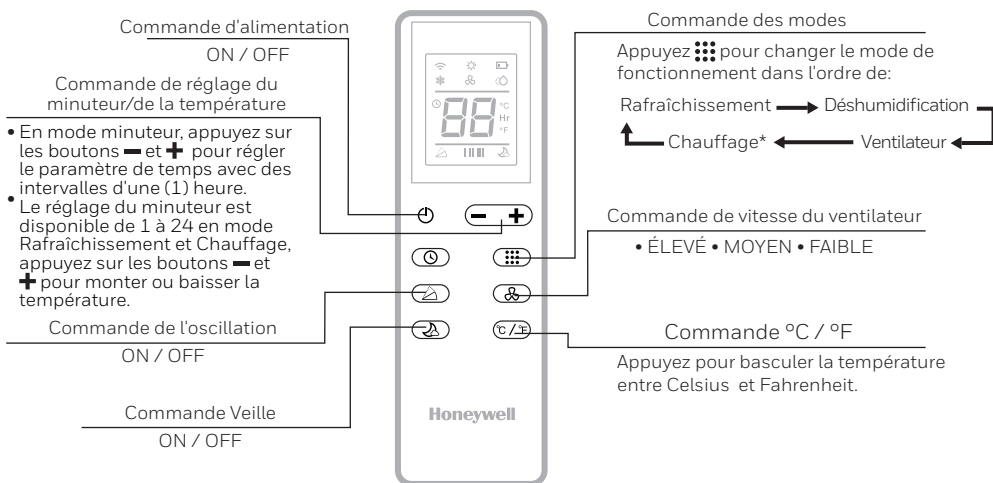

Remarque:

- Installation de la batterie : Retirez le couvercle au dos de la télécommande et insérez deux piles AAA avec les polarités + et - orientées dans le bon sens conformément aux marquages de la polarité.

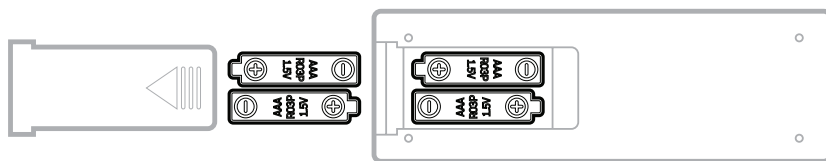

Attention:

- Utilisez uniquement deux piles AAA ou IEC R03 1,5V.
- Retirez les piles si la télécommande n'est plus utilisée pendant un mois ou plus.
- Toutes les piles doivent être remplacées en même temps, ne mélangez pas des piles neuves avec des piles anciennes.
- Ne mélangez pas des piles alcalines, standard (carbone-zinc) ou rechargeables (nickel-cadmium).
- Éliminez correctement les piles usagées.

Cet appareil est conforme à la section 15 des règles de la FCC. Le fonctionnement est soumis aux deux conditions suivantes : (1) cet appareil ne doit causer aucune interférence nuisible, et (2) cet appareil doit accepter toute interférence reçue, y compris des interférences pouvant causer un fonctionnement non souhaité.

Cet équipement a été testé et déclaré conforme aux limites d'un appareil numérique de classe B, conformément à la section 15 des règles de la FCC. Ces limites sont conçues pour apporter une protection raisonnable contre des interférences nuisibles dans une installation résidentielle. Cet équipement génère, utilise et peut émettre une énergie de fréquence radio et, s'il n'est pas installé et utilisé conformément aux instructions, il peut provoquer des interférences nuisibles aux communications radio. Il n'y a toutefois aucune garantie qu'il ne se produira pas d'interférences dans une installation particulière. Si cet équipement provoque des interférences nuisibles à la réception radio ou télévision, ce qui peut être déterminé en éteignant et en rallumant l'équipement, il est recommandé à l'utilisateur d'essayer de corriger les interférences en appliquant une ou plusieurs des mesures suivantes:

- Réorienter ou déplacer l'antenne de la réception.
- Augmenter la distance entre l'équipement et le récepteur.
- Brancher l'équipement à une prise de courant faisant partie d'un autre circuit que celui sur lequel le récepteur est branché.
- Consulter le fournisseur ou un technicien expérimenté en radio/télévision afin d'obtenir de l'aide.

Attention : Tout changement ou modification non expressément approuvé(e) par la partie responsable de la conformité pourrait annuler le droit de l'utilisateur à faire fonctionner l'équipement.

*Applicable aux modèles avec fonctionnalité de Chauffage uniquement.

Entretien de l'appareil:

1. Éteignez l'appareil avant de déconnecter l'alimentation.
2. Nettoyez l'appareil uniquement avec un linge doux et sec.

Entretien du filtre à poussière:

Le filtre à poussière doit être nettoyé toutes les deux semaines pour maintenir l'efficacité du rafraîchissement par air. Veuillez suivre les instructions ci-dessous relatives au nettoyage des filtres à poussière:

1. Éteignez et débranchez le climatiseur local de la prise électrique.
2. Retirez le filtre/la grille supérieur(e), dévissez le filtre/la grille inférieur(e) et retirez soigneusement.
3. Lavez délicatement avec de l'eau et/ou un détergent liquide dilué pour lave-vaisselle. Rincez abondamment et secouez doucement l'excès d'eau des filtres. Assurez-vous que les filtres sont secs avant de les réinstaller.

Remarque: Vous pouvez aussi utiliser un aspirateur pour enlever la poussière.

4. Remplacez la grille supérieure et la grille inférieure sur l'appareil, et réinstallez la grille inférieure avec la vis.

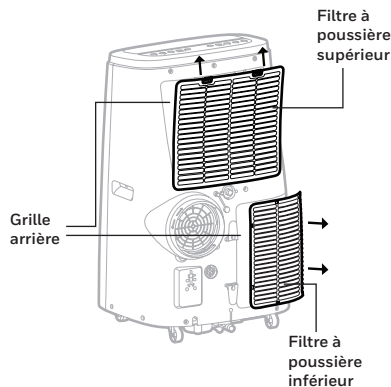

MISE EN GARDE: NE PAS mettre sous tension ou faire fonctionner le climatiseur local lors du nettoyage ou lors du retrait du filtre à poussière de l'appareil, ou si le filtre à poussière est mal ajusté. NE PAS tenter de manipuler ou de toucher les pièces ou le câblage à l'intérieur de la grille arrière une fois que le filtre à poussières été retiré de l'appareil. Vous risqueriez de provoquer des blessures graves ou un choc électrique.

End of Season Storage and Maintenance:

Si l'appareil ne doit pas être utilisé pendant longtemps, suivez ces étapes:

1. Assurez-vous de vidanger l'eau de condensation restante. Retirez le bouchon de vidange inférieur et utilisez un bac de récupération pour recueillir l'eau (assurez-vous de remettre le bouchon de vidange lorsque vous avez terminé).
2. Pour sécher l'excès d'humidité, faites fonctionner l'appareil en mode Ventilateur seulement pendant 30 minutes avant de l'entreposer.
3. Éteignez et débranchez le climatiseur local de l'alimentation électrique.
4. Retirez le filtre à poussière et nettoyez avec de l'eau. Séchez le filtre à poussière puis réinstallez-le.
5. Déconnexion du kit d'installation de la fenêtre:
 - Retirez le tuyau de l'appareil en faisant tourner dans le sens inverse des aiguilles d'une montre puis en le tirant.
 - Retirez le support de fenêtre, l'adaptateur de panneau du support de fenêtre et le raccord de tuyau.
 - Il est recommandé de conserver les pièces du kit de fenêtre dans un sac avec la télécommande et le tuyau de vidange et de les mettre avec le climatiseur local.
 - Si nécessaire, vous pouvez nettoyer le kit de fenêtre avec un linge humide et de l'eau avant de l'entreposer. Assurez-vous que toutes les pièces du kit de fenêtre sont sèches avant l'entreposage.
6. Couvrez le climatiseur local avec un linge / un sac en plastique avant de l'entreposer, afin de le protéger des rayures et de la poussière qui s'accumule sur la surface de l'appareil.
7. Il est recommandé d'enrouler le câble d'alimentation avant l'entreposage pour s'assurer que le câble est protégé des pliures.
8. Entrez le climatiseur local dans un endroit frais et sec, loin de la lumière directe du soleil.

VIDANGE DE L'EAU DE CONDENSATION

Lorsqu'il y a un excès d'eau de condensation à l'intérieur de l'appareil, le climatiseur s'arrête de fonctionner et affiche un témoin d'avertissement (le témoin EAU PLEINE  s'allume en rouge). Cela indique que de l'eau de condensation doit être vidée en appliquant les procédures suivantes:

Vidange manuelle en mode Rafraîchissement, Déshumidification

Il peut être nécessaire de vider l'eau dans des endroits très humides.

1. Débranchez l'appareil de la source d'alimentation.
2. Placez un bac de récupération sous le bouchon de vidange en caoutchouc inférieur. Voir le diagramme.
3. Retirez le capuchon du bouchon de vidange.
4. L'eau va s'écouler à l'extérieur et s'accumuler dans le bac peu profond.
5. Une fois l'eau vidée, remplacez le capuchon du bouchon de vidange.
6. Vous pouvez à présent allumer l'appareil.

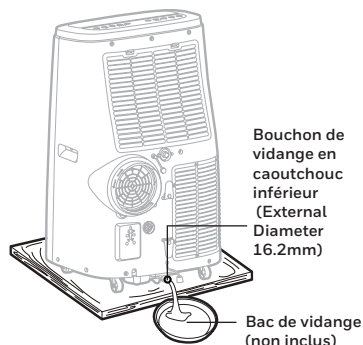

Vidange continue en mode Déshumidificateur

Lors de l'utilisation de l'appareil en mode Déshumidificateur, une vidange continue est recommandée.

1. Débranchez l'appareil de la source d'alimentation.
2. Retirez le capuchon du bouchon de vidange supérieur.
Un reste d'eau peut se déverser, par conséquent, prévoyez un bac pour la récupérer.
3. Raccordez le tube de vidange au bouchon de vidange supérieur. Voir le diagramme.
4. L'eau peut être drainée en continu à travers le tube de vidange dans un drain de plancher ou un seau.
5. Remplacez le capuchon du bouchon de vidange.
6. Vous pouvez à présent allumer l'appareil.

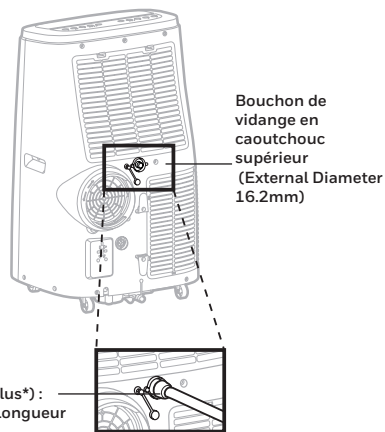

IMPORTANT: Il n'est PAS recommandé de connecter le tuyau de vidange pour une vidange continue lorsque l'appareil est allumé en mode Rafraîchissement de la climatisation. Faire cela réduira l'efficacité du rafraîchissement du climatiseur local. Videz l'eau de condensation uniquement lorsque l'appareil est éteint. Une vidange continue ne convient que lorsque l'appareil est configuré en mode Déshumidificateur.

L'eau ne peut pas être évacuée en utilisant l'option de vidange continue en mode Chauffage*. En mode Chauffage, le réservoir d'eau interne collecte la condensation plus vite et peut nécessiter une vidange plus fréquente du réservoir dans des pièces plus humides. Il est recommandé d'utiliser le mode Chauffage dans une pièce avec au plus 50 % d'humidité. Évitez de faire fonctionner des produits ou des appareils générant de l'humidité, comme un humidificateur ou une bouilloire, lorsque le mode Chauffage est utilisé.

*Applicable aux modèles avec fonctionnalité de Chauffage uniquement.

Le guide de dépannage suivant traite les problèmes les plus courants. Si les problèmes persistent, appelez l'assistance clientèle. Débranchez et déconnectez l'appareil de la source d'alimentation avant d'essayer de dépanner.

PROBLÈME	CAUSE POSSIBLE	SOLUTION
L'appareil de climatisation ne démarre pas.	Pas d'électricité.	Vérifiez l'alimentation.
	Les piles de la télécommande doivent être remplacées.	Changez les piles de la télécommande.
	Le câble d'alimentation n'est pas branché correctement.	Retirez et rebranchez le câble d'alimentation.
	La fiche LCDI de sécurité s'est déclenchée (USA / Canada / Mexique uniquement).	Réinitialisez la fiche LCDI de sécurité, si des problèmes persistent, contactez notre service client (USA / Canada / Mexique uniquement).
Ne fonctionne qu'un bref moment.	Le réglage de la température du thermostat est trop proche de la température ambiante.	Abaissez la température définie.
	La sortie d'air est bloquée.	Assurez-vous que le tuyau est correctement raccordé.
	Le tuyau d'air est plié.	Raccordez le tuyau conformément aux instructions à la page 3.

PROBLÈME	CAUSE POSSIBLE	SOLUTION
L'appareil fonctionne mais ne rafraîchit pas.	Une porte ou une fenêtre est ouverte.	Assurez-vous que la fenêtre ou la porte est fermée.
	Le filtre à poussière est sale.	Nettoyez le filtre à poussière.
	Le tuyau est détaché.	Réinstallez correctement le tuyau. (reportez-vous à la section Installation).
	Le réglage de la température est trop élevé.	Réduisez le réglage de la température.
	La sortie ou la prise d'air est bloquée.	Éliminez le blocage.
	La pièce dépasse la taille recommandée.	Déplacez l'appareil vers une pièce plus petite.
	Une grande superficie ou de nombreuses fenêtres diminuent l'efficacité du rafraîchissement.	Couvrez les fenêtres avec des rideaux ou des volets.
Ne fonctionne pas et le témoin EAU PLEINE  s'allume.	Excès d'eau de condensation dans le réservoir.	Videz l'eau (reportez-vous à la Vidange de l'eau de condensation).

ERROR CODE GUIDE

CODE D'ERREUR	POSSIBLE CAUSE D'ERREUR
« E1 »	Panne du capteur de température intérieure (circuit ouvert ou court circuit).
« E2 »	Panne du capteur de température du tuyau (circuit ouvert ou court circuit).

LEA Y GUARDE ESTAS INSTRUCCIONES

MEDIDAS DE SEGURIDAD IMPORTANTES LEA DETENIDAMENTE Y GUÁRDELO PARA CONSULTAS FUTURAS. EN CASO INCONSISTENCIAS O CONFLICTOS ENTRE LA VERSIÓN INGLESA Y LA VERSIÓN EN ALGÚN OTRO IDIOMA DEL CONTENIDO DE ESTE MANUAL, PREVALECERÁ LA VERSIÓN INGLESA.

El refrigerante utilizado con el aire acondicionado portátil es el hidrocarburo R290. Este refrigerante es respetuoso con el medioambiente e inodoro. Comparado con el refrigerante alternativo, el R290 es un refrigerante libre de ozono y de muy bajo impacto.

Las ilustraciones incluidas en este manual podrían no coincidir con los objetos físicos. Por favor, remítase a los objetos físicos.

Por favor, léase las instrucciones antes de usar o reparar.

ADVERTENCIA:

- NO utilice medios para limpiar o acelerar el proceso de descongelación, salvo aquellos recomendados por el fabricante.
- El aparato debe guardarse en una habitación donde no haya fuentes de ignición que funcionen de manera continua (p. ej., llamas abiertas o un aparato de gas o calefactor eléctrico en funcionamiento).
- No perforo o queme la unidad.
- Tenga presente que los refrigerantes pueden ser inodoros.
- El aparato deberá instalarse, utilizarse y guardarse en una habitación con un área superior a 15 m².
- Mantenga las aberturas de ventilación libres de obstrucciones.
- Las tareas de mantenimiento y reparación solo deben efectuarse siguiendo las recomendaciones del fabricante.

- Este aparato debe utilizarse en una habitación que permita una buena ventilación entre éste y las paredes, los muebles y demás objetos. El tamaño de la habitación debe corresponderse con el área de uso especificada por el fabricante. El aparato también debe mantenerse en buen estado para prevenir daños mecánicos.
- Cualquier persona que trabaje o acceda a circuitos de refrigeración deberá poseer un certificado válido vigente de una autoridad de evaluación acreditada en la industria correspondiente que homologue su competencia para manipular refrigerantes de manera segura y conforme a una especificación de evaluación reconocida por dicha industria.
- Solo deberán trabajar en circuitos de refrigeración personas autorizadas por una agencia acreditada que certifique su competencia para manipular refrigerantes cumpliendo con la normativa del sector.
- El mantenimiento y las reparaciones que requieran la asistencia de algún otro personal acreditado deberán realizarse bajo la supervisión de especialistas en el uso de refrigerantes inflamables.
- Cualquier procedimiento que afecte la seguridad solo deberán llevarlo a cabo personas competentes.
- Este aparato no puede ser utilizado por niños a o personas con minusvalías físicas, sensoriales o mentales, o que no cuenten con suficiente experiencia o conocimientos, salvo que sean supervisados o hayan sido instruidos en el uso apropiado y seguro del aparato y entiendan los peligros que acarrea. Los niños no deben jugar con el aparato. Las tareas de limpieza y mantenimiento no podrán ser realizadas por niños sin supervisión.
- Siga el reglamento de conexión de la red local cuando instale el aire acondicionado y asegúrese de que esté debidamente conectado a tierra. Si tiene alguna duda sobre la instalación eléctrica, siga las instrucciones del fabricante y, si es necesario, solicite a un electricista profesional llevar a cabo la instalación.

SEGURIDAD (CONTINUACIÓN)

- Coloque la unidad en un lugar plano y seco y mantenga una distancia superior a 50 cm entre la unidad y las paredes y objetos alrededor.
- Una vez instalado el aire acondicionado, asegúrese de que el enchufe esté en perfecto estado y enchufado correctamente a la toma de corriente. Asimismo, distribuya el cable de alimentación de tal manera que nadie pueda tropezar con él o desconectarlo accidentalmente.
- Una vez instalados los tubos de evacuación, asegúrese de que estén bien conectados y no tengan dobleces o torceduras.

Cuando quiera ajustar las lamas superiores e inferiores de la salida de aire, cójalas con cuidado para evitar dañarlas.

- El aparato debe transportarse derecho o de costado.
- NO utilice el aparato en los casos siguientes:
 - En una habitación con fuentes de ignición que funcionen de manera continua (p. ej., llamas abiertas, aparatos de gas o calentadores eléctricos en funcionamiento).
 - En áreas donde se almacene gasolina, sulfuro, aceite, pintura o algún otro artículo inflamable.
 - En áreas donde se pueda arrojar agua.
- NO toque el enchufe o el aparato con las manos mojadas.
- Las sustancias inflamables o los envases presurizados (p. ej., latas de aerosoles) deben mantenerse a 50 cm como mínimo.
- No encienda el aparato hasta una hora como mínimo después de haberlo enchufado.
- NO utilice la unidad con un enchufe o una toma de corriente dañados. Si el cable de alimentación estuviera dañado, deberá ser reemplazado por el fabricante, su servicio técnico o una persona debidamente cualificada para ello con el fin de evitar situaciones de peligro.

- NO cubra la entrada de aire o la salida de aire residual cuando lo utilice.
- NO coloque objetos encima de la unidad, sobre todo objetos pesados. NO se sienten en la unidad.
- NO utilice el aparato si está dañado.
- NO modifique este aparato en modo alguno para evitar situaciones de peligro.
- NO transporte o tire del aparato desde el cable de alimentación.
- NO aprisione el cable de alimentación con la puerta NI lo arrastre por esquinas o cantos agudos.
- No perforo o quemame los refrigerantes.
- Se advierte que las ranuras de ventilación deben permanecer libre de obstrucciones.
- Apague y desenchufe siempre la unidad cuando lleve a cabo tareas de limpieza o mantenimiento. Desenchufe la unidad cuando la guarde o no la utilice.
- El gas refrigerante podría ser inodoro.
- El gas refrigerante escapando de una posible fuga en habitaciones sin ventilación podría ocasionar un incendio o una explosión si el refrigerante entra en contacto con calefactores eléctricos, estufas o alguna fuente de ignición.
- Manipule el aparato con cuidado cuando lo vaya a guardar para prevenir fallos mecánicos.
- Utilice solamente los implementos recomendados por el fabricante para su limpieza o descongelación.
- NO utilice un cable alargador con esta unidad.
- Nunca meta los dedos o algún palo por la salida de aire. Procure advertir a los niños especialmente de tales peligros.
- NO haga funcionar su aire acondicionado en habitaciones húmedas, como un baño o un lavadero.
- El fabricante no se hace responsable de las lesiones o los daños a la propiedad debidos al incumplimiento de las instrucciones de mantenimiento o del uso inapropiado del aparato.

- Siempre se deben seguir unas medidas de precaución básicas cuando se utilizan aparatos eléctricos.
- Se deben seguir las normativas nacionales sobre aparatos e instalaciones eléctricas.
- **Utilice solamente el kit de instalación suministrado para instalar esta unidad. NO intente extender el tubo de escape o instalar esta unidad usando métodos diferentes a los mostrados en este manual. Una instalación incorrecta anulará cualquier garantía vigente.**
- Contacte con un servicio técnico autorizado en caso de requerirse alguna reparación.
Las reparaciones solo deben llevarlas a cabo talleres autorizados por el fabricante. Incumplir esto puede resultar peligroso.
- El transporte de equipos que contienen refrigerantes inflamables debe cumplir con las normativas de transporte.
- La marcación del aparato mediante el uso de símbolos debe cumplir con las normas locales.
- La eliminación de equipos que utilizan refrigerantes inflamables debe cumplir con las normativas nacionales.
- El almacenamiento de equipos debe hacerse conforme a las instrucciones del fabricante.
- El embalaje de protección para su almacenamiento debe construirse de tal modo que no se produzcan fugas en el refrigerante en caso de daños mecánicos en el aparato embalado. El número máximo de aparatos que pueden ser almacenados juntos estará determinado por las normas locales.



Esta marca indica que el producto no debe eliminarse con otros residuos domésticos en ningún lugar de la UE. Para prevenir posibles daños al medioambiente o a la salud ocasionados por la eliminación incontrolada de desechos, recicle este producto de manera responsable con el fin de promover la reutilización sostenible de los recursos materiales. Use los sistemas de devolución y recogida para devolver el aparato, o contacte con la tienda donde realizó la compra del producto. Ellos se encargarán de reciclar este producto de una manera segura y ecológica.

SÍMBOLO	NOTA	SIGNIFICADO
	ADVERTENCIA	Este símbolo indica que el aparato utiliza un refrigerante inflamable. Peligro de incendio si se produce una fuga del refrigerante y queda expuesto a una fuente externa de ignición.
	ATENCIÓN	Este símbolo indica que el manual de instrucciones debe leerse con detenimiento.
	ATENCIÓN	Este símbolo indica que esta unidad debería ser manipulada por un técnico siguiendo el manual de instalación.
	ATENCIÓN	Este símbolo indica que la información está disponible en documentos tales como el manual de instrucciones o el manual de instalación.



Las reparaciones deben realizarse siguiendo las recomendaciones del fabricante. El mantenimiento y las reparaciones que requieran la asistencia de algún otro personal acreditado deben realizarse bajo la supervisión de especialistas en el uso de refrigerantes inflamables.

Para los modelos:HJ12CESV**/HJ14CESV**/HJ16CESV** Aire acondicionado portátil inteligente con conexión wifi

El aire acondicionado portátil inteligente incluye funciones adicionales que le permiten controlar el aire acondicionado remotamente mediante un dispositivo inteligente, o mediante comandos de voz a través de un dispositivo Amazon Echo o Google Home.

Configure la app Honeywell Air Comfort en su tableta o teléfono inteligente para conectar el aire acondicionado portátil inteligente Honeywell vía wifi y controlarlo por voz (solo disponible para modelos de aire acondicionado portátiles inteligentes).

1. Descargue el manual del usuario de la app Honeywell Air Comfort en el enlace siguiente:



<https://honeywellaircomfort.com/HJSmartPACAppManual.pdf>

2. Descargue la app Honeywell Air Comfort en su teléfono o tableta inteligente.



iOS 9.0 o posterior



Android 4.3 o posterior



Q BUSQUE "HONEYWELL AIR COMFORT"

IMPORTANTE: Se requiere una red wifi de 2,4 GHz para una conexión y operación apropiadas entre el aire acondicionado portátil y la app.

NOTA: El aire acondicionado portátil inteligente no tiene que estar conectado a la app Honeywell Air Comfort para hacerlo funcionar. Puede manejarse manualmente a través del panel de control.

Enhorabuena por haber adquirido este Aire Acondicionado Portátil Honeywell.

Para información sobre la instalación, manipulación, mantenimiento y reparación, limpieza y eliminación del aparato, consulte el apartado siguiente del manual.

CONSEJOS DE USO

Los aires acondicionados portátiles son ideas para el enfriamiento focalizado. El compresor, el condensador y el evaporador están alojados en una unidad compacta. El aire es deshumidificado y enfriado a la vez que un tubo flexible dirige el calor al exterior. El aire acondicionado portátil incluye un kit de evacuación para ventanas. No es necesaria una instalación permanente. La unidad puede trasladarse con facilidad de una habitación a otra, ofreciendo una solución de climatización verdaderamente flexible.

Sistema de autoevaporación - La unidad evapora automáticamente la condensación a través del tubo de escape. Salvo en condiciones de humedad, no es necesario vaciar el depósito de agua condensada. Lea y siga las instrucciones detenidamente.

Mantenga las puertas y las ventanas cerradas cuando lo utilice como un aire acondicionado o un deshumidificador para garantizar una eficiencia óptima. Si el producto se utiliza solamente con la función de ventilación, la circulación de aire se puede mejorar abriendo la ventana.

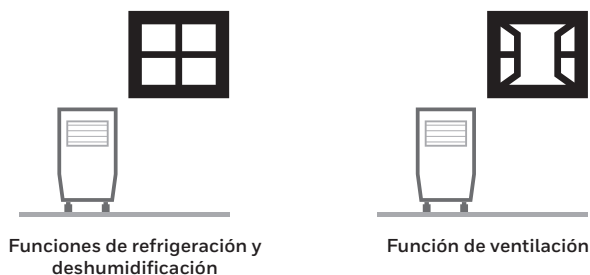

Importante:

Antes de instalar y usar la unidad, póngala DE PIE durante 1 hora para estabilizar el refrigerante. La salida de aire se abre y cierra automáticamente al encender y apagar la unidad respectivamente. Ajuste manualmente la salida de aire situada en la parte superior de la unidad para ajustar la dirección del flujo de aire.

- Siga las instrucciones de instalación para configurar la unidad.
- Enchufe la unidad a un circuito debidamente conectado a tierra. NO conecte a un cable alargador.

DESCRIPCIÓN DE PARTES

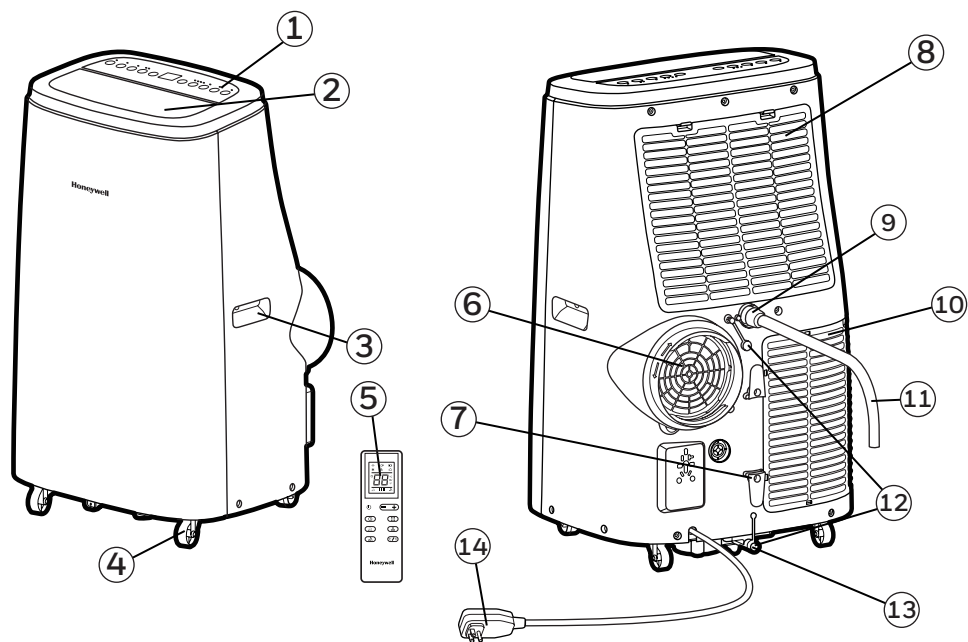

- | | |
|-------------------------------|-------------------------------------------------------------------|
| 1) Panel de control | 9) Salida de agua superior de goma
(Modo de deshumidificación) |
| 2) Salida de aire | 10) Filtro de polvo inferior |
| 3) Asa | 11) Tubo de drenaje
(Para evacuación continua) |
| 4) 4) Ruedas | 12) Tapón de la boca de drenaje |
| 5) Mando a distancia | 13) Salida de agua inferior de goma
(Modo aire acondicionado) |
| 6) Conector de tubo de escape | 14) Cable de alimentación |
| 7) Recogecable | |
| 8) Filtro de polvo superior | |

INSTALACIÓN

Es importante seguir las siguientes instrucciones de instalación para instalar correctamente este aire acondicionado portátil. Por favor, llame al servicio de atención al cliente si tiene dificultades o dudas acerca del proceso de instalación.

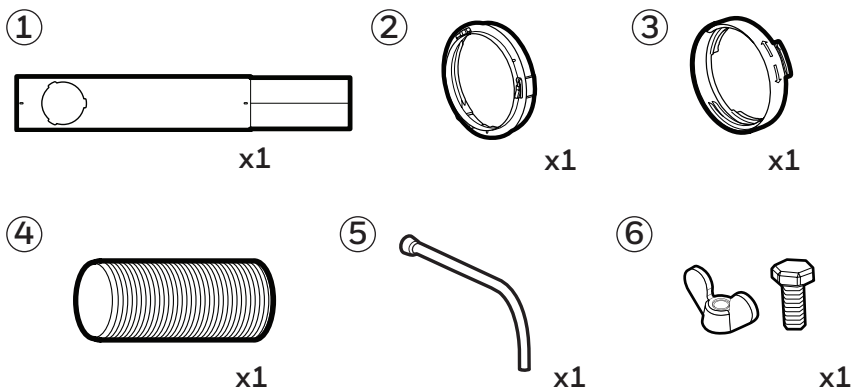

Kit de instalación:

- | | | | |
|----------------------------------|-----------|-------------------------|-----------|
| 1. Panel de ventana | (1 Set) | 4. Tubo de escape | (1 Pieza) |
| 2. Adaptador de panel de ventana | (1 Pieza) | 5. Tubo de drenaje | (1 Pieza) |
| 3. Conector del tubo de escape | (1 Pieza) | 6. Tornillo de mariposa | (1 Pieza) |

Pasos de la instalación:

1. El tubo de escape, el conector del tubo de escape y el adaptador del panel de ventana vienen preensamblados.

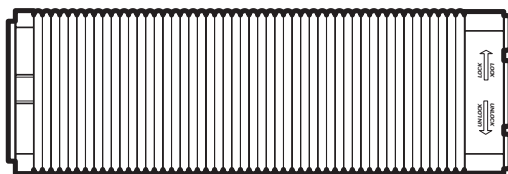

Tubo de escape:
Longitud: 10,23" a 47" (26 cm a 120 cm)

INSTALACIÓN (CONTINUACIÓN)

Panel de ventana:



Parte A:
Longitud: 19,9" (50,5 cm)

+

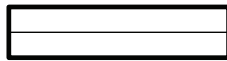

Parte B:
Longitud: 19,9" (50,5 cm)

=



Partes A + B:
Longitud mínima: 28,9" (73,3 cm)
Longitud máxima: 38,2" (97,0 cm)

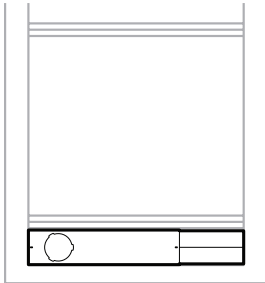

Ventana deslizable horizontal

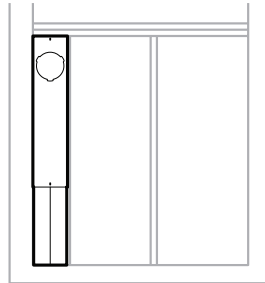

Ventana deslizable vertical

Este kit para ventanas está diseñado para ajustarse a la mayoría de las ventanas deslizantes estándar. Si su ventana está fuera de los parámetros de longitud mencionados anteriormente, el panel de ventana puede ser acortado en una ferretería cercana.

Nota: Cuando vaya a ajustar el panel de ventana al tamaño de su ventana, sáquela del marco y siga las instrucciones a continuación.

2. Conecte el tubo de escape a la salida de aire residual de la parte trasera de la unidad. Inserte el conector del tubo de escape y gírelo en sentido horario hasta que quede encajado.

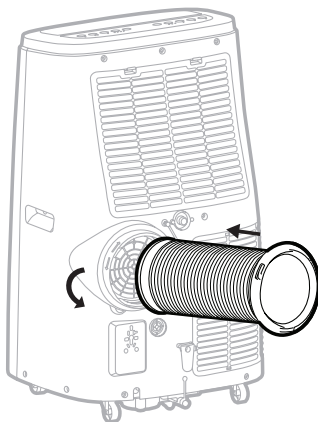

Tubo de escape:
Diámetro: 5,9" (15 cm)
Longitud: 10,23" a 47" (26 cm a 120 cm)

INSTALACIÓN (CONTINUACIÓN)

3. Conecte el panel de ventana al adaptador del panel. Asegúrese de que todas las conexiones estén bien insertadas e instaladas correctamente.

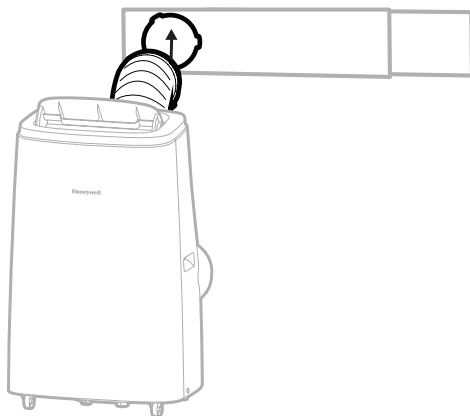

4. Conecte el panel de ventana a la ventana.

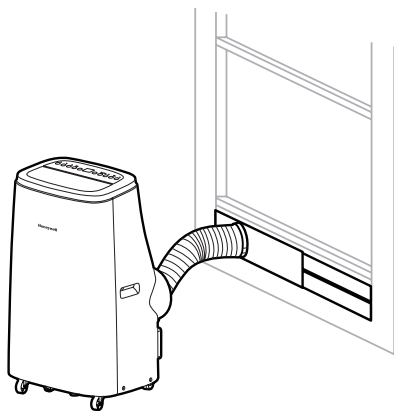

Ventana deslizante horizontal

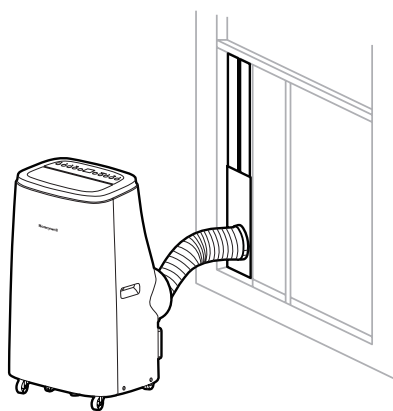

Ventana deslizante vertical

5. El aire acondicionado portátil está ahora listo para utilizarse.

INSTALACIÓN (CONTINUACIÓN)

IMPORTANTE:

No reemplace o alargue el tubo de escape, dado que podría hacer que la unidad no funcionara bien.

La longitud del tubo de escape está determinada científicamente por las especificaciones y el caudal de aire del aire acondicionado. Extender el tubo de escape más allá de las medidas especificadas puede producir la acumulación del calor o reflujos en el aire en el aire acondicionado y causar su mal funcionamiento.

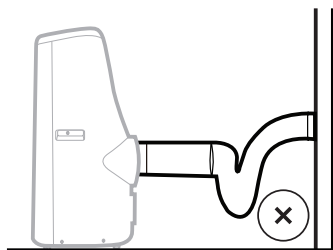

No recomendado

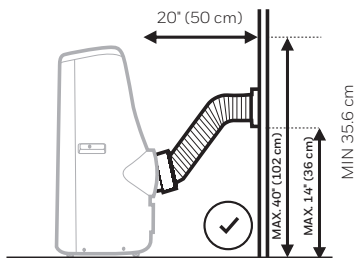

Recomendado

ADVERTENCIA: Cualquier garantía incluida con este producto quedará anulada si se añade un conducto adicional al provisto con el kit de instalación o si la instalación se realiza sin seguir las instrucciones del fabricante y sin consultarse debidamente. Por favor, solicite ayuda sobre el proceso de instalación al servicio de atención al cliente si es necesario.

- El tubo de escape provisto tiene un diámetro de 5,9" (15 cm) y puede extenderse entre 10,23" y 47" (26 cm a 120 cm).
- No doble el tubo de escape (en la medida mostrada más arriba). Un tubo de escape doblado obstruirá el aire residual y hará que la unidad no funcione bien o se apague.
- Asegúrese de que la parte trasera esté a una distancia mínima de 20" (50 cm) de la pared. No coloque la unidad delante de cortinas o coberturas, ya que podrían obstruir el flujo de aire.

PANEL DE CONTROL

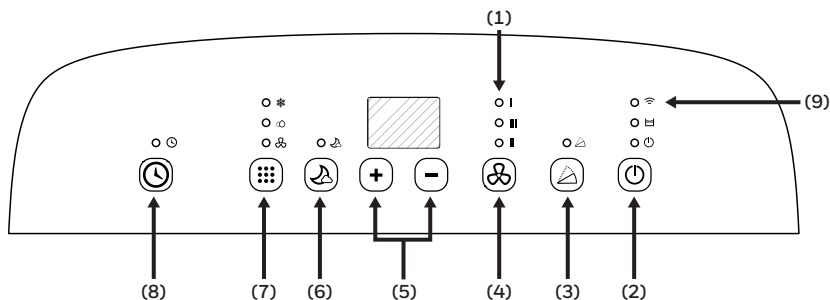

- | | |
|---------------------------------------------------|----------------------------------------------------------|
| 1) Luces indicadoras | 5) Controles de ajuste del temporizador y la temperatura |
| 2) Control de alimentación | 6) Modo de reposo |
| 3) Control de oscilación | 7) Selector de modo |
| 4) Control de la velocidad del ventilador | 8) Control del temporizador |
| 9^) Control de conexión wifi y activación por voz | |

^SOLO PARA LOS MODELOS HJ12CESV / HJ14CESV** / HJ16CESV** CON FUNCIONES INTELIGENTES WIFI**

NOTA: Para instrucciones detalladas acerca de cómo configurar su aire acondicionado portátil para manejarlo a través de su teléfono o tableta, puede descargar el manual del usuario correspondiente en:

BOTONES DE FUNCIONES

CONTROL DE ALIMENTACIÓN

Pulse  para encender o apagar la unidad. La salida de aire se abre y se cierra automáticamente al encender o apagar la unidad respectivamente.

DEMORA DE REINICIO

Si la unidad se apaga cuando está funcionando en el modo de refrigeración (COOL), habrá una demora de unos 3 minutos para reiniciar la unidad en el modo de refrigeración (COOL). Esta es una función de seguridad añadida para ayudar a proteger y extender la vida útil del compresor. Después de 3 minutos, podrá encender la unidad como de costumbre.

CONTROL DE LA VELOCIDAD DEL VENTILADOR

3 niveles: Alta, Moderada y Baja.



Nota: la velocidad del ventilador no puede ser ajustada en los modos de reposo y deshumidificación.

BOTONES DE FUNCIONES (CONTINUACIÓN)

SELECTOR DE MODO



Modos: aire acondicionado, deshumidificación, ventilación, calefacción*.

La luz indicadora correspondiente se iluminará para indicar el modo actual seleccionado.

- Modo de aire acondicionado (COOL) 
Ajuste la velocidad del ventilador y la temperatura ambiental al nivel de confort deseado. La temperatura puede ajustarse entre 61 °F y 88 °F (16 °C - 31 °C).
- Modo de deshumidificación (DRY) 
El aire es deshumidificado al pasar por la unidad cuando no está en el modo de refrigeración. La velocidad del ventilador está predeterminada a una velocidad baja (LOW) y NO puede ajustarse.

Nota: Si la unidad se utiliza principalmente como un deshumidificador, no conecte el tubo de escape. Será necesario un drenaje continuo (consulte Drenaje continuo para el modo de deshumidificación).



IMPORTANTE: El modo de deshumidificación se utiliza para ayudar en la reducción de la humedad, pero no puede esperarse que tenga un rendimiento similar al de un deshumidificador especializado. El deshumidificador integrado ajusta automáticamente la deshumidificación en función de la temperatura ambiente. No es posible ajustar el porcentaje de humedad. La pantalla frontal solo muestra las temperaturas actual y deseada. No muestra los niveles de humedad.

- Modo de ventilación 
Hace circular el aire sin refrigeración.
- Modo de calefacción* 
La luz indicadora se ilumina al seleccionar el modo de calefacción. La calefacción solo se activa si la temperatura ambiente cae por debajo de 77 °F (25 °C). En este modo, la temperatura puede ajustarse entre 61 °F y 88 °F (16 °C - 31 °C).

Nota: Los tubos de escape deben expulsar el aire fuera de la habitación cuando se utiliza el modo de calefacción.

IMPORTANTE: La humedad del ambiente absorbida por la bomba de calor se condensa en el depósito de agua interno. La unidad se detendrá cuando el depósito se llene y reanudará su funcionamiento una vez vaciado. Se recomienda usar el modo de calefacción en una habitación con un nivel de humedad igual o inferior al 50%. No utilice productos o aparatos que produzcan humedad, tales como humidificadores o hervidores, cuando use la unidad en el modo de calefacción. Consulte el apartado Drenaje del agua condensada en el modo de calefacción para más información sobre el drenaje del depósito de agua.

CONTROLES DE AJUSTE DEL TEMPORIZADOR Y LA TEMPERATURA

Los botones  y  pueden usarse para establecer la temperatura deseada en los modos de refrigeración o calefacción*. También pueden usarse para ajustar el temporizador (consulte el apartado Control del temporizador más abajo).

*Aplicable solamente a modelos con la función de calefacción.

BOTONES DE FUNCIONES (CONTINUACIÓN)

MODO DE REPOSO

El modo de reposo permite ahorrar energía y un reposo confortable durante la noche. Cuando el modo de reposo  está activado en el modo de aire acondicionado, el ventilador permanece a una velocidad baja (LOW) y la temperatura establecida aumenta en 1 °F (1 °C) durante la primera hora, en 1 °F (1 °C) adicional a la hora siguiente, y permanece a esta temperatura el resto de la noche o hasta que el modo de reposo sea desactivado.

Nota: Las luces del panel de control se apagarán tras 10 segundos y volverán a iluminarse cuando se pulse algún botón. Cuando el modo de reposo está activado en el modo de calefacción*, el ventilador permanecerá a una velocidad baja (LOW) y la temperatura establecida disminuirá en 1 °F (1 °C) durante la primera hora, en un 1 °F (1 °C) adicional a la hora siguiente, y permanece a esta temperatura el resto de la noche o hasta que el modo de reposo sea desactivado.

CONTROL DEL TEMPORIZADO

Con la unidad encendida, pulse el botón del temporizador y use los botones **—** y **+** para ajustar el número de horas que quiere que la unidad siga funcionando. La unidad se encenderá y apagará automáticamente.

APAGADO AUTOMÁTICO:

Con la unidad en funcionamiento, use los botones **—** y **+** para ajustar el número de horas que quiere que la unidad funcione en el modo de aire acondicionado.

ENCENDIDO AUTOMÁTICO:

Con la unidad apagada (enchufada y con la luz de alimentación encendida), use los botones **—** o **+** para ajustar el número de horas hasta el encendido automático de la unidad.

CONTROL DE OSCILACIÓN

Pulse  para activar la oscilación automática de las lamas. Púlselo de nuevo para detener las lamas en el ángulo deseado.

LUZ DE DEPÓSITO LLENO

El agua puede acumularse en la unidad por condensación.

Si el depósito interno se llena, la luz de depósito lleno  se iluminará y la unidad pitará 5 veces durante 5 segundos. La unidad no funcionará hasta que haya sido drenada (consulte el apartado Drenaje del agua condensada).

MODO WIFI*

Quando el aire acondicionado portátil inteligente esté conectado a la red wifi, la luz indicadora  se iluminará.

^SOLO PARA LOS MODELOS HJ12CESV** / HJ14CESV** / HJ16CESV** CON FUNCIONES INTELIGENTES WIFI

FUNCIONES ADICIONALES:

FUNCIÓN DE DESCONGELACIÓN AUTOMÁTICA

Algunas veces, cuando la unidad está funcionando en el modo de refrigeración a una temperatura ambiental baja (p. ej., inferior a 60 °F), las bobinas de refrigeración internas pueden enfriarse mucho y acumular escarcha. En tales casos, la unidad se detendrá y descongelará las bobinas automáticamente a modo de protección. El aire acondicionado reanudará su funcionamiento automáticamente cuando el sistema se haya descongelado y haya vuelto a una temperatura operativa estándar.

*Aplicable solamente a modelos con la función de calefacción.

USO Y OPERACIÓN (CONTINUACIÓN)

MANDO A DISTANCIA

Todas las funciones son accesibles desde el mando a distancia.

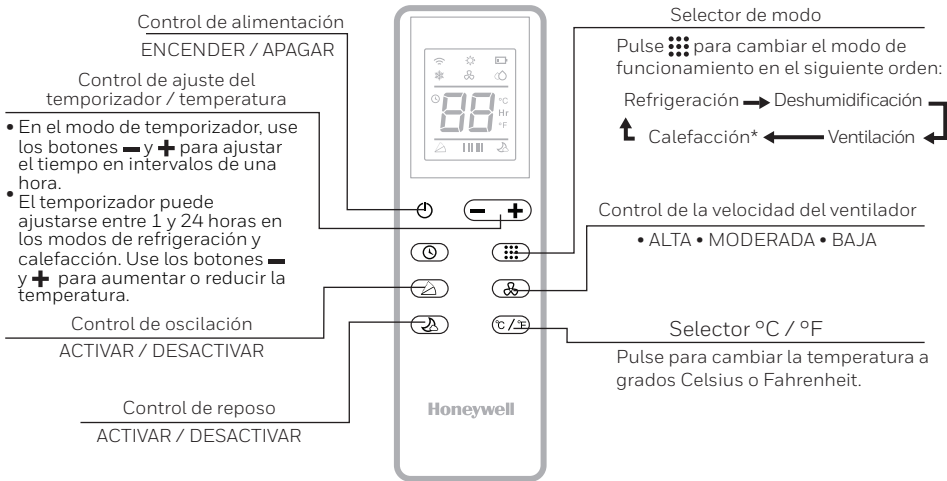

Nota:

- Instalación de las pilas: retire la tapa de la parte trasera del mando a distancia e inserte dos pilas AAA con los polos + y - orientados en el sentido indicado por las marcas de la polaridad.

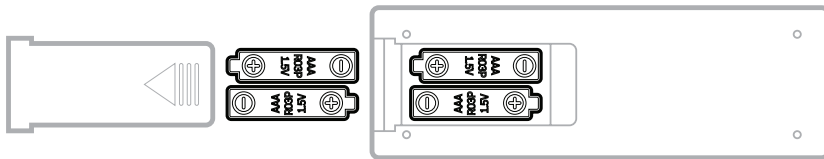

Atención:

- Utilice solamente dos pilas AAA o IEC R03 de 1,5 V.
- Saque las pilas si el mando a distancia no se va a utilizar por un tiempo superior a un mes.
- Todas las pilas deben ser reemplazadas al mismo tiempo. No combine pilas nuevas con usadas.
- No utilice conjuntamente pilas alcalinas, estándar (carbono-cinc) o recargables (níquel-cadmio).
- Deseche las pilas usadas apropiadamente.

Este dispositivo cumple la Sección 15 de las normativas de la FCC. Su uso está sujeto a las dos condiciones siguientes: (1) este aparato no debe causar interferencias dañinas, y (2) debe aceptar cualquier interferencia recibida, incluyendo aquellas que puedan causar un funcionamiento indeseado.

Tras someterlo a una serie de pruebas, se ha constatado que este aparato cumple los límites exigidos para dispositivos digitales pertenecientes a la Categoría B, según lo establecido en la Sección 15 de las normas de la FCC. Estos límites están diseñados para proporcionar una protección adecuada contra interferencias perturbadoras en instalaciones domésticas. Este aparato genera, usa y puede irradiar energía en forma de radiofrecuencia. En caso de no ser instalado y utilizado de acuerdo con las instrucciones, podría causar interferencias en las comunicaciones de radio. De todos modos, no se garantiza que no lleguen a producirse interferencias en determinadas instalaciones. Si este aparato causa fuertes interferencias en la recepción de radio o televisión, lo cual puede corroborarse apagando y encendiendo el aparato, se aconseja que el usuario intente corregir las interferencias siguiendo uno de estos métodos:

- Reorientarlo o reubique la antena receptora.
- Aumente la separación entre el aparato y el receptor.
- Conecte el aparato a una toma de corriente situada en un circuito eléctrico diferente al utilizado por el receptor.
- Solicite ayuda a su distribuidor o a un técnico especializado en radio y televisión.

Atención: cambios o modificaciones en esta unidad que no estén aprobados expresamente por la parte responsable de que cumplan con las normativas vigentes pueden anular la autoridad del usuario para utilizar este producto.

*Aplicable solamente a modelos con la función de calefacción.

Mantenimiento del aparato:

1. Apague el aparato antes de desconectarlo de la corriente.
2. Limpie el aparato utilizando únicamente un paño suave y seco.

Mantenimiento del filtro de polvo:

El filtro de polvo debe limpiarse cada dos semanas para mantener la eficiencia de refrigeración. Por favor, siga las instrucciones siguientes para limpiar los filtros de polvo:

1. 1. Apague y desenchufe el aire acondicionado portátil.
2. 2. Retire la rejilla y filtro superiores, desatornille la rejilla y filtro inferiores, y sáquelos con cuidado.
3. 3. Lave cuidadosamente con agua y/o líquido de lavavajillas diluido. Enjuague bien los filtros y agítelos con cuidado para escurrir el agua. Asegúrese de que los filtros estén secos antes de reinstalarlos.

Nota: Puede usar una aspiradora para limpiar el polvo.

4. 4. Vuelva a colocar la rejilla superior y atornille de nuevo la rejilla inferior.

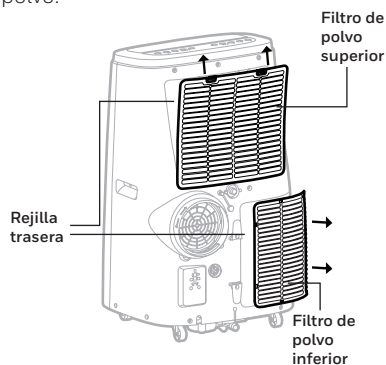

ADVERTENCIA: NO encienda u opere el aire acondicionado cuando lo esté limpiando, cuando no tenga instalado el filtro de polvo, o cuando el filtro de polvo no esté bien instalado. NO intente manipular o tocar alguna parte o cableado dentro de la rejilla trasera tras sacar el filtro de polvo de la unidad, ya que podría sufrir lesiones graves o choques eléctricos.

Almacenamiento y mantenimiento al final de la estación:

Si el aparato no se va a utilizar por un largo periodo, siga los pasos siguientes:

1. Asegúrese de drenar cualquier resto de agua condensada. Quite el tapón de la salida de agua inferior y utilice la bandeja de drenaje para recoger el agua (acuérdesese de volver a poner el tapón en la salida de agua cuando termine).
2. Para secar el exceso de humedad, haga funcionar la unidad en modo de ventilación durante 30 minutos antes de guardarla..
3. Apague y desenchufe el aire acondicionado portátil.
4. Retire el filtro de polvo y lave con agua. Seque el filtro de polvo y vuelva a instalarlo.
5. Desconexión del kit para ventanas:
 - Separe el tubo de escape de la unidad girándolo en sentido antihorario y tirando de él.
 - Retire el panel de ventana, el adaptador del panel de ventana y el conector del conducto.
 - Se recomienda guardar las piezas del kit para ventanas en una bolsa junto con el mando a distancia y el tubo de drenaje, y ponerlos en el mismo lugar que el aire acondicionado portátil.
 - De ser necesario, puede limpiar el kit para ventanas con un paño húmedo y agua antes de guardarlo. Asegúrese de que todas las piezas del kit para ventanas están secas antes de guardarlas.
6. Cubra el aire acondicionado portátil con una funda o bolsa de plástico antes de guardarlo para protegerlo de los arañazos y de la acumulación de polvo en la superficie de la unidad.
7. Se recomienda enrollar el cable de alimentación antes de guardarlo para protegerlo de dobleces y torceduras.
8. Guarde el aire acondicionado portátil en un lugar fresco y seco, alejado de la luz directa del sol.

DRENAJE DEL AGUA CONDENSADA

Cuando se haya condensado demasiada agua en su interior, el aire acondicionado dejará de funcionar y mostrará la luz de advertencia (el indicador  WATER FULL se iluminará con una luz roja). Esto le indica que el agua condensada debe drenarse siguiendo el siguiente procedimiento:

Drenaje manual en los modos de refrigeración y deshumidificación

En lugares con altos niveles de humedad puede que haya que drenar el agua.

1. Desenchufe la unidad de la corriente.
2. Coloque la bandeja de drenaje debajo de la salida de agua inferior de goma. Ver diagrama.
3. Quite el tapón de la salida de agua.
4. El agua se drenará y será recogida por la bandeja.
5. Vuelva a poner el tapón en la salida de agua una vez drenada el agua.
6. Ahora puede encender el aparato.

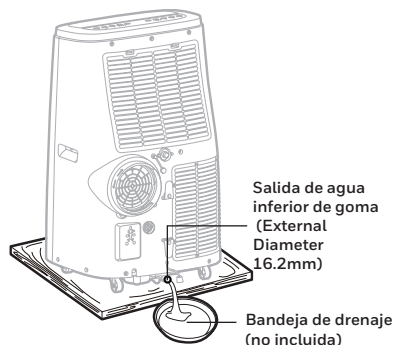

Drenaje continuo en modo de deshumidificación

Cuando utilice la unidad en el modo de deshumidificación, se recomienda el drenaje continuo.

1. Desenchufe la unidad de la corriente.
2. Quite el tapón de la salida de agua. Tenga una bandeja a mano para recoger el agua residual que pueda derramarse.
3. Conecte el tubo de drenaje a la salida de agua superior. Ver diagrama.
4. El agua puede verterse continuamente en un cubo o un sumidero a través del tubo de drenaje.
5. Vuelva a poner el tapón de la salida de agua.
6. Ahora puede encender el aparato.

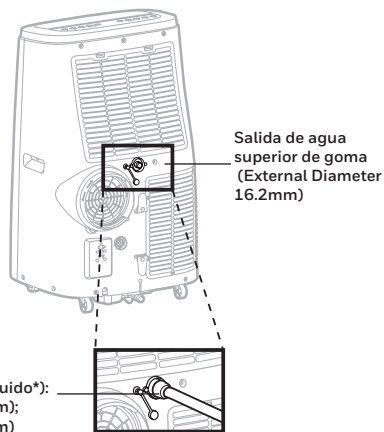

IMPORTANTE: NO se recomienda conectar el tubo de drenaje para un drenaje continuo si la unidad está encendida en el modo de aire acondicionado, ya que podría reducir la eficiencia de refrigeración del aire acondicionado portátil. Drene solamente el agua condensada cuando la unidad esté apagada. El drenaje continuo solo es apropiado cuando la unidad está en el modo de deshumidificación.

El agua no puede ser drenada usando la opción de drenaje continuo en el modo de calefacción*. En el modo de calefacción, el depósito de agua interno recoge el agua condensada a un mayor ritmo y puede requerir un vaciado más frecuente del depósito en habitaciones húmedas. Se recomienda usar el modo de calefacción en una habitación con un nivel de humedad igual o inferior al 50%. No utilice productos o aparatos que produzcan humedad, tales como humidificadores o hervidores, cuando use la unidad en el modo de calefacción.

*Aplicable solamente a modelos con la función de calefacción.

RESOLUCIÓN DE PROBLEMAS

La siguiente guía de resolución de problemas aborda los problemas más comunes. Si el problema persiste, llame al servicio de atención al cliente. Desenchufe y desconecte el aparato de la fuente de alimentación antes de intentar resolver el problema.

PROBLEMA	POSIBLES CAUSAS	SOLUCIÓN
El aire acondicionado no se enciende	No le llega corriente.	Compruebe si tiene corriente.
	Las pilas del mando a distancia deben ser reemplazadas.	Cambie las pilas del mando a distancia.
	El cable de alimentación no está bien enchufado.	Desconecte el cable de alimentación y vuelva a conectarlo.
	El enchufe LCDI ha saltado (EE.UU. / Canadá / México solamente).	Restablezca el enchufe LCDI y contacte con nuestro servicio de atención al cliente si el problema persiste (EE.UU. / Canadá / México solamente).
Solo funciona brevemente	La temperatura establecida del termostato está muy cercano a la temperatura ambiente.	Baje la temperatura establecida.
	La salida de aire está bloqueada.	Asegúrese de que el tubo de escape está bien conectado.
	Hay dobleces en el tubo de escape.	Conecte el tubo de escape como aparece en las instrucciones de la página 3.

RESOLUCIÓN DE PROBLEMAS (CONTINUACIÓN)

PROBLEMA	POSIBLES CAUSAS	SOLUCIÓN
Funciona pero no refrigera	Hay una puerta o ventana abierta.	Asegúrese de que la ventana o puerta esté cerrada.
	El filtro de polvo está sucio.	Limpie el filtro de polvo.
	El tubo de escape está suelto.	Reinstale el tubo de escape correctamente (consulte el apartado de instalación).
	La temperatura seleccionada es demasiado elevada.	Reduzca la temperatura seleccionada.
	La salida o la entrada de aire están obstruidas.	Retire la obstrucción.
	La habitación excede el tamaño recomendado.	Mueva la unidad a una habitación más pequeña.
	Su gran tamaño o el número de ventanas están reduciendo su efectividad refrigerante.	Cubra las ventanas con cortinas o persianas.
No funciona y el indicador  WATER FULL se ilumina	Se ha acumulado demasiada agua en el depósito de agua.	Drene el agua (consulte el apartado Drenaje del agua condensada).

GUÍA DE CÓDIGOS DE ERRORES

CÓDIGO DE ERROR	POSIBLE CAUSA DEL ERROR
"E1"	Fallo del sensor de la temperatura interior (circuito abierto o cortocircuito).
"E2"	Fallo del sensor de temperatura de la tubería (circuito abierto o cortocircuito).

DIESE ANLEITUNGEN LESEN UND AUFBEWAHREN

WICHTIGE SICHERHEITSHINWEISE. AUFMERKSAM LESEN UND ZUM NACHLESEN AUFBEWAHREN. FALLS ZWISCHEN DER ENGLISCHEN UND DEN ÜBERSETZTEN VERSIONEN DES INHALTS DIESES MATERIALS UNSTIMMIGKEITEN ODER WIDERSPRÜCHE BESTEHEN, IST DIE ENGLISCHE VERSION MASSGEBEND.

Das in dem mobilen Klimagerät benutzte Kältemittel ist das umweltfreundliche Kohlenwasserstoff R290. Dieses Kältemittel ist geruchlos. Im Vergleich zu anderen Kältemitteln ist R290 ein ozonfreies Kältemittel und seine Wirkung auf die Umwelt sehr gering.

Die in dieser Bedienungsanleitung gezeigten Abbildungen können sich von den vorliegenden Teilen unterscheiden. Bitte beziehen Sie sich auf die vorliegenden Teile.

Vor Benutzung und Reparatur bitte die Anleitungen lesen.

WARNUNG:

- Verwenden Sie KEINE anderen als die vom Hersteller empfohlenen Hilfsmittel zur Beschleunigung des Abtauvorgangs oder zur Reinigung des Geräts.
- Das Gerät sollte in einem Raum ohne kontinuierlich arbeitende Zündquellen aufbewahrt werden, wie z.B. offene Flammen, ein arbeitendes Gasgerät oder ein arbeitendes Elektroheizgerät.
- Das Gerät nicht durchstechen oder verbrennen.
- Manche Kältemittel haben keinen Geruch.
- Das Gerät muss in einem Raum mit einer Bodenfläche größer als 15 m² installiert, betrieben und aufbewahrt werden.
- Halten Sie alle erforderlichen Lüftungsöffnungen frei von Hindernissen.
- Die Wartung muss ausschließlich auf die vom Hersteller empfohlene Weise erfolgen.

- Dieses Gerät muss in einem Raum aufbewahrt werden, der eine gute Luftzirkulation zwischen dem Gerät und Wänden/ Möbelstücken oder anderen Gegenständen zulässt. Die Raumgröße muss mit der vom Hersteller für den Betrieb des Gerätes angegebenen Nutzungsfläche übereinstimmen. Das Gerät muss vor mechanischen Beschädigungen geschützt werden.
- Alle Personen, die an der Arbeit an oder Eingriffen in den Kältemittelkreislauf beteiligt sind, müssen über ein gültiges Zertifikat von einer von der Industrie akkreditierten Prüfstelle verfügen, damit ihre fachliche Kompetenz in Bezug auf den sicheren Umgang mit Kältemitteln gemäß Branchenstandards sichergestellt ist.
- Es dürfen nur Personen mit einer Zulassung von einer akkreditierten Behörde, die deren Kompetenz im Umgang mit Kältemitteln unter Einhaltung der Branchengesetze bestätigt, an dem Kältemittelkreislauf arbeiten.
- Wartungsarbeiten und Reparaturen, die die Hilfe anderer Fachkräfte erfordern, müssen unter Aufsicht von Fachleuten im Umgang mit brennbaren Kältemitteln durchgeführt werden.
- Alle Arbeitsvorgänge, die Sicherheitsvorrichtungen betreffen, dürfen nur von Fachleuten durchgeführt werden.
- Dieses Gerät darf nicht von Kindern und Personen mit eingeschränkten körperlichen, sensorischen oder geistigen Fähigkeiten oder Personen, denen es Erfahrung und Kenntnis mangelt, benutzt werden; es sei denn, sie werden beaufsichtigt oder in die sichere Benutzung des Gerätes unterwiesen und verstehen die damit verbundenen Gefahren. Kinder dürfen nicht mit dem Gerät spielen. Die Reinigung und vom Benutzer auszuführende Wartungsarbeiten dürfen von Kindern nur unter Aufsicht durchgeführt werden.
- Die lokalen Netzverbundregeln sind bei der Installation des Klimageräts zu befolgen, und eine ordnungsgemäße Erdung des Geräts ist sicherzustellen. Bei Fragen zur elektrischen Installation folgen Sie bitte den Anweisungen des Herstellers und beauftragen Sie gegebenenfalls eine Elektrofachkraft mit der Installation.

SICHERHEIT (FORTSETZUNG)

- Das Gerät muss an einem ebenen und trockenen Ort mit einem Abstand von 50 cm zwischen Gerät und den Gegenständen in der Umgebung oder Wänden aufgestellt werden.
- Nachdem das Klimagerät installiert wurde, stellen Sie sicher, dass der Netzstecker intakt und sicher in die Steckdose gesteckt wurde. Das Netzkabel ist so zu verlegen, dass es nicht zur Stolperfalle wird oder daran gezogen werden kann.
- Achten Sie bei der Verlegung von Abflussrohren darauf, dass die Abflussrohre richtig angeschlossen und nicht verzogen oder gebogen sind.
Zupfen Sie bei der Einstellung der oberen und unteren Windleitstreifen des Luftauslasses diesen vorsichtig mit den Händen, um eine Beschädigung der Windleitstreifen zu vermeiden.
- Das Gerät sollte in aufrechter Position oder auf der Seite transportiert werden.
- Das Gerät NICHT in den folgenden Situationen benutzen:
 - in einem Raum mit kontinuierlich betriebenen Zündquellen (wie beispielsweise offene Flammen, ein aktives Gasgerät oder eine aktive elektrische Heizung);
 - in Bereichen, in denen Benzin, Schwefel, Öl, Farbe oder andere brennbare Substanzen gelagert werden;
 - in einem Bereich, in dem Wasser verspritzt werden könnte.
- Den Stecker oder das Gerät NICHT mit nassen Händen anfassen.
- Brennbare Stoffe oder unter Druck stehende Behälter (z. B. Spraydosen) sollten in einem Sicherheitsabstand von mindestens 50 cm zum Gerät gehalten werden.
- Warten Sie mindestens eine Stunde, bevor Sie das Gerät einschalten.
- Betreiben Sie das Gerät NICHT mit einem beschädigten Stecker oder an einer gelockerten Wandsteckdose. Falls das Netzkabel beschädigt ist, muss es aus Sicherheitsgründen vom Hersteller, seinem Kundendienst oder einer ähnlich qualifizierten Person ersetzt werden.

- Lufteinlass und -auslass während des Betriebs NICHT bedecken.
- Stellen Sie KEINE Gegenstände, insbesondere schwere oder heiße Gegenstände, auf das Gerät. Sitzen Sie NICHT auf dem Gerät.
- Benutzen Sie das Gerät NICHT, wenn es beschädigt ist.
- Dieses Gerät darf aus Sicherheitsgründen NICHT umgebaut werden.
- Das Gerät NICHT am Netzkabel ziehen oder tragen.
- Kabel NICHT in der Tür einklemmen und NICHT über scharfe Kanten oder um scharfkantige Ecken ziehen.
- Das Gerät nicht durchstechen oder Kältemittel verbrennen.
- Eine Warnung, dass alle Lüftungsöffnungen frei von Hindernissen zu halten sind.
- Schalten Sie das Gerät zum Reinigen oder Warten immer aus und ziehen Sie den Netzstecker aus der Steckdose. Ziehen Sie den Netzstecker des Geräts aus der Steckdose, wenn es gelagert oder nicht benutzt wird.
- Kältemittelgas kann geruchlos sein.
- Eine Stagnation von Kältegasleckagen in nicht belüfteten Räumen kann zu einem Brand oder einer Explosionsgefahr führen, wenn das Kältemittel mit elektrischen Heizgeräten, Öfen oder anderen Zündquellen in Kontakt kommt.
- Bewahren Sie das Gerät sorgfältig auf, um mechanische Schäden zu vermeiden.
- Verwenden Sie nur vom Hersteller empfohlene Hilfsmittel zum Abtauen oder Reinigen.
- Verwenden Sie KEIN Verlängerungskabel mit diesem Gerät.
- Stecken Sie niemals Finger oder Stäbe in den Luftauslass. Insbesondere sind Kinder vor diesen Gefahren zu warnen.
- Benutzen Sie dieses Klimagerät nicht in einem feuchten Raum, wie z. B. einem Badezimmer oder einer Waschküche.
- Der Hersteller haftet nicht für Verletzungen an Personen oder für Sachschäden aufgrund Nichteinhaltung der Wartungsanleitungen und aufgrund von unsachgemäßem Gebrauch des Gerätes.
- Bei der Benutzung von elektrischen Geräten sind stets grundlegende Sicherheitsvorkehrungen zu beachten.
- Die nationalen Vorschriften in Bezug auf elektrische Geräte und Installationen sind zu befolgen.

- Zur Installation dieses Geräts nur das mitgelieferte Installationsset verwenden. Versuchen Sie NICHT, den Schlauch zu verlängern oder dieses Gerät auf andere Weise als in dieser Bedienungsanleitung gezeigt zu installieren. Bei einer unsachgemäßen Installation entfällt jede Gewährleistung.
- Für die Wartung ist ein zugelassener Kundendienst zu kontaktieren. Reparaturen dürfen nur von autorisierten Kundenzentren des Herstellers durchgeführt werden. Bei Nichteinhaltung besteht Gefahr.
- Beim Transport von Geräten mit brennbaren Kältemitteln sind die Transportbestimmungen einzuhalten.
- Das Gerät ist entsprechend der örtlichen Vorschriften zu kennzeichnen.
- Bei der Entsorgung von Geräten mit brennbaren Kältemitteln sind die nationalen Vorschriften einzuhalten.
- Geräte sollten gemäß den Anleitungen des Herstellers gelagert werden.
- Die gelagerten verpackten Geräte sollten angemessen geschützt werden, sodass mechanische Schäden am Gerät in der Verpackung kein Auslaufen der Kältemittelfüllung verursachen können. Die maximale Anzahl von Geräten, die zusammen gelagert werden dürfen, wird durch die regionalen Bestimmungen geregelt..

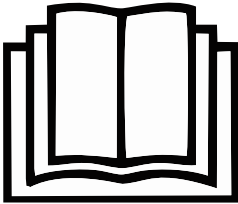

Diese Kennzeichnung weist daraufhin, dass dieses Produkt nicht mit dem normalen Hausmüll innerhalb der EU entsorgt werden sollte. Um mögliche Gefahren für die Umwelt oder Gesundheit durch unkontrollierte Abfallentsorgung zu vermeiden, recyceln Sie das Produkt auf verantwortliche Weise, um die umweltgerechte Wiederverwendung von Materialressourcen zu fördern. Um Ihr gebrauchtes Gerät zu recyceln, benutzen Sie bitte das Sammelstellensystem oder wenden Sie sich an den Händler, bei dem das Produkt gekauft wurde. Die Händler können das Produkt zwecks umweltfreundlichen Recyclings zurücknehmen.

SYMBOL	HINWEIS	EXPLANATION
	WARNUNG	Dieses Symbol weist darauf hin, dass das Gerät ein brennbares Kältemittel verwendet. Wenn Kältemittel ausläuft und mit einer externen Zündquelle in Kontakt kommt, besteht die Gefahr eines Feuers.
	ACHTUNG	Dieses Symbol weist darauf hin, dass die Bedienungsanleitung sorgfältig gelesen werden sollte.
	ACHTUNG	Dieses Symbol weist darauf hin, dass qualifiziertes Fachpersonal dieses Gerät unter Einbeziehung der Installationsanleitung handhaben sollte.
	ACHTUNG	Dieses Symbol weist darauf hin, dass Informationen vorhanden sind, wie z. B. Bedienungsanleitung oder Installationsanleitung.



Reparaturen müssen gemäß den Empfehlungen des Herstellers durchgeführt werden. Wartungsarbeiten und Reparaturen, die die Hilfe anderer Fachkräfte erfordern, müssen unter Aufsicht von Fachleuten im Umgang mit brennbaren Kältemitteln durchgeführt werden.

Für die Modelle: HJ12CESV**/HJ14CESV**/HJ16CESV** Tragbares Smart-Klimagerät mit WLAN-Konnektivität

Das tragbare Smart-Klimagerät verfügt über noch mehr Funktionen, dank denen Sie das Klimagerät aus der Ferne mithilfe eines Smart-Gerätes steuern können. Außerdem können Sie über ein Amazon Echo/Google Home--Gerät das Klimagerät per Sprachsteuerung bedienen.

Installieren Sie die Honeywell Air Comfort App auf Ihrem Smartphone oder Tablet, um das tragbare Smart-Klimagerät von Honeywell zwecks WLAN- und Sprachsteuerung zu verbinden (nur für tragbare Smart-Klimagerätemodelle verfügbar).

1. Laden Sie die Honeywell Air Comfort App Bedienungsanleitung über den nachfolgenden Link herunter:



<https://honeywellaircomfort.com/HJSmartPACAppManual.pdf>

2. Laden Sie die Honeywell Air Comfort App auf Ihr Smartphone oder Tablet herunter.



iOS 9.0 oder höher



Android 4.3 oder höher



🔍 SUCHEN SIE „HONEYWELL AIR COMFORT“

WICHTIG: Für die korrekte Verbindung zwischen dem tragbaren Klimagerät und der App und einen korrekten Betrieb ist ein 2,4 GHz WLAN-Netzwerk erforderlich.

HINWEIS: Das tragbare Smart-Klimagerät muss nicht mit der Honeywell Air Comfort App verbunden sein, um zu funktionieren. Sie können das Gerät immer noch manuell über sein Bedienfeld steuern.

Herzlichen Glückwunsch zum Kauf dieses lokalen Klimageräts von Honeywell.

Lesen Sie bitte den nachfolgenden Abschnitt der Bedienungsanleitung, um mehr über die Installation, Bedienung, Instandhaltung, Reinigung und Entsorgung des Gerätes zu erfahren.

TIPPS ZUR BENUTZUNG

Lokale Klimageräte sind ideal für eine gezielte Kühlung. Kompressor, Kondensator und Verdunster befinden sich in einem kompakten Gerät. Die Luft wird entfeuchtet und gekühlt, während ein Schlauch die Wärme nach draußen leitet. Das lokale Klimagerät wird mit einem Fensterentlüftungssatz geliefert. Es ist keine feste Installation erforderlich. Das Gerät lässt sich mühelos von einem Zimmer in ein anderes umstellen und bietet eine wirklich flexible Klimatechnik-Lösung.

Automatisches Verdunstungssystem - Das Gerät lässt automatisch das Kondenswasser durch den Schlauch verdunsten. Der Wasserbehälter muss nur in feuchten Umgebungsbedingungen entleert werden. Lesen und folgen Sie den Anleitungen sorgfältig.

Um eine optimale Effizienz des Produktes sicherzustellen, sollten Türen und Fenster geschlossen werden, wenn das Produkt als Klimagerät oder Luftentfeuchter verwendet wird. Wird das Produkt nur mit der Ventilatorfunktion verwendet, kann ein offenes Fenster die Luftzirkulation verbessern.

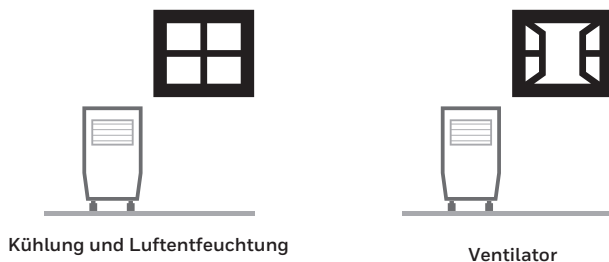

Wichtig:

Vor der Installation und dem Gebrauch des Geräts muss es für 1 Stunde AUFRECHT stehen, damit sich das Kältemittel stabilisieren kann. Der Luftauslass öffnet sich automatisch, wenn das Gerät eingeschaltet wird, und schließt sich automatisch, wenn es ausgeschaltet wird. Stellen Sie zum Anpassen der Richtung des Luftstroms den Lüftungsschlitz an der Oberseite des Geräts manuell ein.

- Folgen Sie zum Aufstellen des Geräts den Installationsanleitungen.
- Schließen Sie das Gerät an einen ordnungsgemäß geerdeten Schaltkreis an. Verbinden Sie das Gerät NICHT mit einem Verlängerungskabel..

BESCHREIBUNG DER TEILE

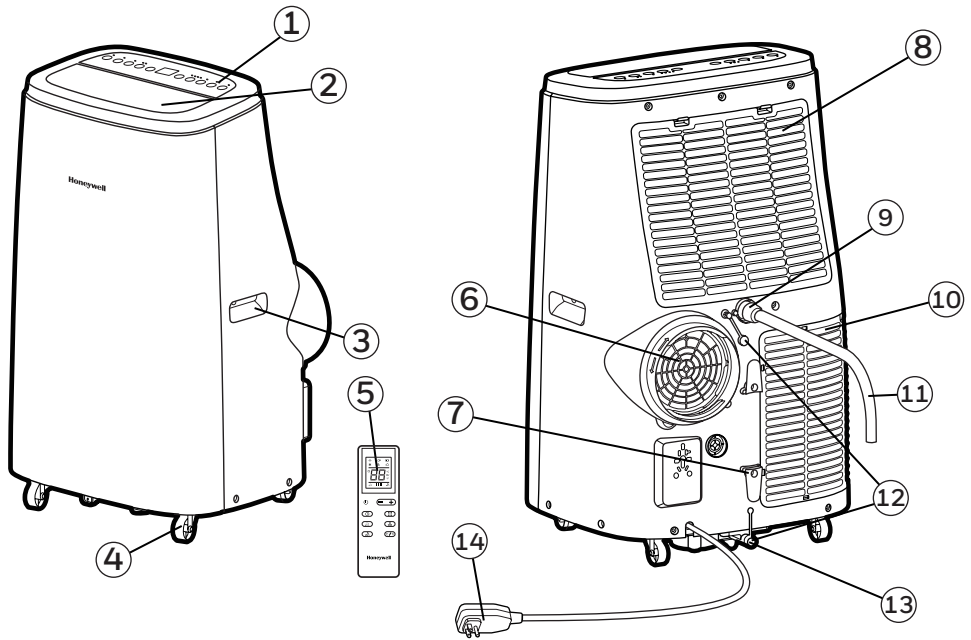

- | | |
|-----------------------|----------------------------------------------------------|
| 1) Bedienfeld | 9) Oberer Gummiablassstutzen
(Luftentfeuchtungsmodus) |
| 2) Luftauslass | 10) Unterer Staubfilter |
| 3) Griff | 11) Ablaufschlauch
(Für kontinuierliches Abfließen) |
| 4) Rollen | 12) Verschluss des Ablassstutzen |
| 5) Fernbedienung | 13) Unterer Gummiablassstutzen
(Kühlungsmodus) |
| 6) Schlauchverbinder | 14) Netzkabel |
| 7) Kabelaufwicklung | |
| 8) Oberer Staubfilter | |

INSTALLATION

Für eine erfolgreiche Installation dieses lokalen Kühlgeräts ist es wichtig, dass die nachfolgenden Installationsanleitungen befolgt werden. Bitte rufen Sie den Kundendienst an, wenn Sie Probleme oder Fragen zu diesen Installationsschritten haben.

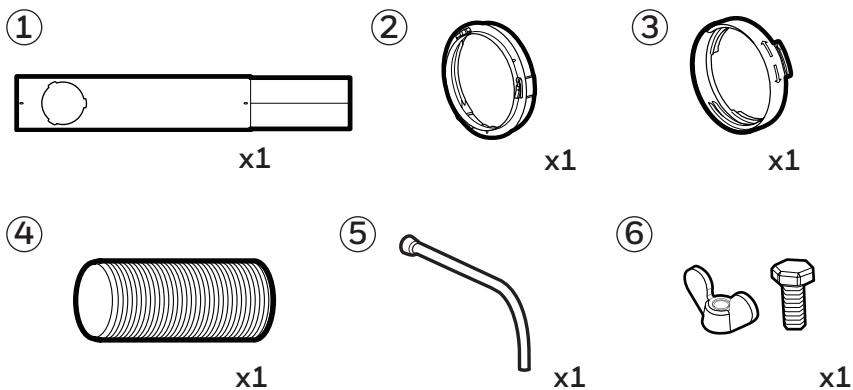

Installationsset:

1. Fensterhalterungsset	(1 Satz)	4. Abluftschlauch	(1 Teil)
2. Scheibenadapter der Fensterhalterung	(1 Teil)	5. Ablaufschlauch	(1 Teil)
3. Abluftschlauchverbinder	(1 Teil)	6. Flügelschraube	(1 Teil)

Installationsschritte:

1. Abluftschlauchverbinder, Abluftschlauch und Scheibenadapter wurden bereits vormontiert verpackt.

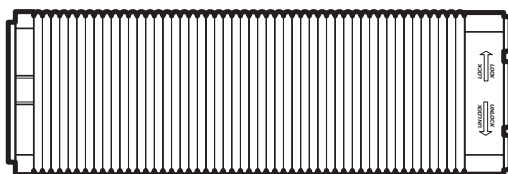

Schlauch:

Länge: 26 cm bis 120 cm (10,23 Zoll bis 47 Zoll)

INSTALLATION (FORTSETZUNG)

Fensterhalterungsset:



Teil A:
Länge 50,5 cm (19,9 Zoll)

+

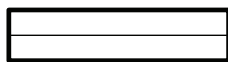

Teil B
Länge 50,5 cm (19,9 Zoll)

=



Teil A + B:
Min. Länge 73,3 cm (28,9 Zoll)
Max. Länge 97,0 cm (38,2 Zoll)

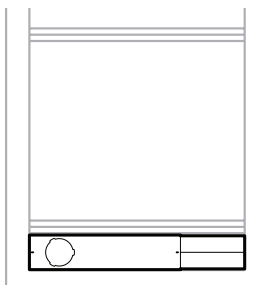

Waagrechtes Schiebefenster

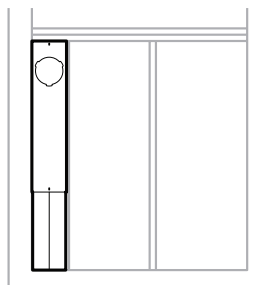

Senkrechtes Schiebefenster

Dieses Fensterset passt zu den meisten Standard-Schiebefenstern. Wenn sich Ihr Fenster nicht den oben stehenden Größenangaben entspricht, kann die Fensterhalterung in einem Baumarkt in Ihrer Nähe gekürzt werden.

Hinweis: Nachdem Sie die Fensterhalterung an die Größe Ihres Fensters angepasst haben, entfernen Sie sie bitte vom Fenster und folgen Sie den unterstehenden Anleitungen.

2. Schließen Sie den Schlauch an den hinteren Abluftauslass an der Rückseite des Gerätes an. Schieben Sie den Schlauchverbinder hinein und drehen Sie ihn dann im Uhrzeigersinn, bis er einrastet.

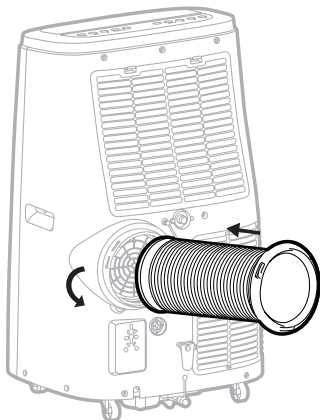

Schlauch:
Durchmesser 15 cm (5,9 Zoll)
Länge: 26 cm bis 120 cm (10,23 Zoll bis 47 Zoll)

INSTALLATION (FORTSETZUNG)

3. Verbinden Sie die Fensterhalterung mit dem Scheibenadapter. Vergewissern Sie sich, dass alle Verbindungen fest und korrekt hergestellt sind.

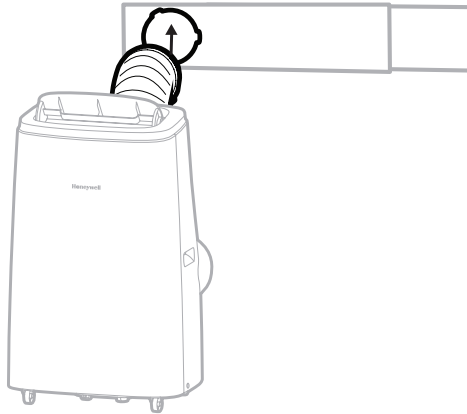

4. Bringen Sie die Fensterhalterung am Fenster an.

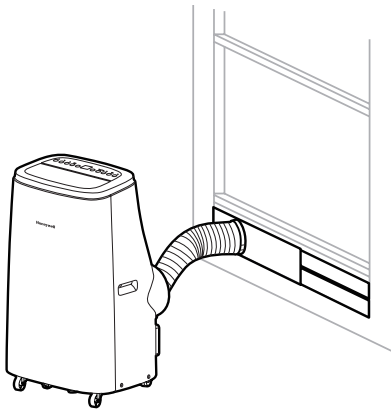

Waagerechtes Schiebefenster

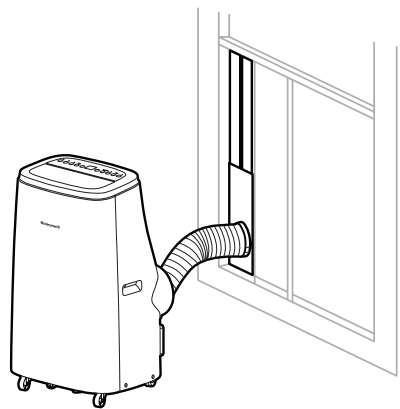

Senkrechtes Schiebefenster

5. Das lokale Klimagerät ist jetzt einsatzbereit.

WICHTIG:

Ersetzen oder verlängern Sie den Schlauch nicht, da dies zu Fehlfunktionen führen könnte.

Die Länge des Schlauchs wurde wissenschaftlich auf Basis der technischen Daten und des Luftstroms des Klimageräts ermittelt. Eine Verlängerung des Schlauchs über die angegebenen Maße hinaus kann dazu führen, dass sich Hitze staut oder zurück in das Klimagerät fließt, was zu Fehlfunktionen führen würde.

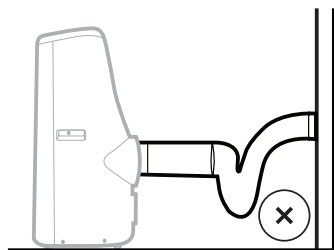

Nicht empfohlen

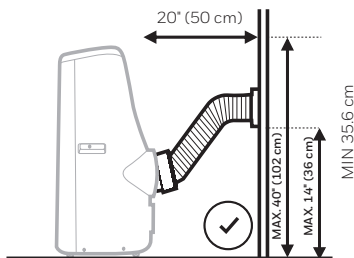

Empfohlen

WARNUNG: Alle Garantien, mit denen dieses Produkt versehen ist, erlöschen, wenn ein weiterer Verlängerungsschlauch zusätzlich zu dem ursprünglich mitgelieferten Installationsset hinzugefügt wird oder wenn die Installation nicht entsprechend der Anleitungen des Herstellers, ohne fachgerechte Beratung, ausgeführt wird. Wenden Sie sich bitte an den Kundendienst, falls Sie Hilfe beim Installationsvorgang benötigen.

- Der mitgelieferte Schlauch hat einen Durchmesser von 15 cm (5,9 Zoll) und kann von 26 cm auf 120 cm (10,23 bis 47 Zoll) verlängert werden.
- Biegen Sie den Schlauch nicht (in dem Maße, wie oben gezeigt). Ein gebogener Schlauch blockiert die Abluft und kann zu Fehlfunktionen oder zum Ausschalten des Geräts führen.
- Achten Sie darauf, dass die Rückseite des Geräts mindestens 50 cm (20 Zoll) von der Wand entfernt ist. Platzieren Sie das Gerät nicht vor Vorhängen oder Gardinen, da sonst der Luftfluss behindert wird.

BEDIENFELD

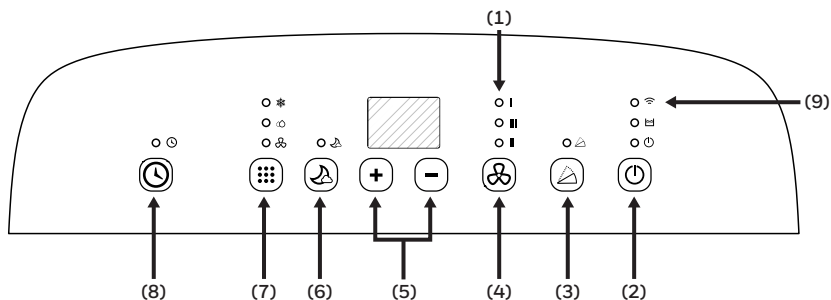

- | | |
|---------------------------------------------|-----------------------------------|
| 1) Kontrollleuchten | 5) Timer/Temperatur-Einstelltaste |
| 2) Ein-/Aus-Taste | 6) Schlafmodus |
| 3) Schwenkfunktion | 7) Modusauswahl |
| 4) Ventilatorgeschwindigkeit | 8) Timer-Taste |
| 9^*) WLAN-Konnektivität und Sprachsteuerung | |

^NUR FÜR MODELL HJ12CESV / HJ14CESV** / HJ16CESV** MIT WLAN-SMART-FUNKTIONEN**

HINWEIS: Um ausführlichere Anleitungen zur Einrichtung Ihres tragbaren Klimageräts für die vernetzte Steuerung von Ihrem Smartphone oder Tablet aus zu erhalten, können Sie hier eine separate Bedienungsanleitung herunterladen:

FUNKTIONSTASTEN

EIN-/AUS-TASTE

Drücken Sie  um das Gerät ein-/auszuschalten. Die Luftöffnung öffnet sich automatisch, wenn das Gerät eingeschaltet wird, und schließt sich automatisch, wenn es ausgeschaltet wird.

NEUSTART-VERZÖGERUNG

Wenn sich das Gerät im Kühlungsmodus ausschaltet, verzögert sich das erneute Einschalten des Geräts im Kühlungsmodus um ca. 3 Minuten. Dies ist eine Sicherheitsfunktion, die zum Schutz und zur Verlängerung der Lebensdauer des Kompressors hinzugefügt wurde. Nach 3 Minuten können Sie das Gerät wie üblich einschalten.

VENTILATORGESCHWINDIGKEITSREGELUNG

3 Stufen: Hoch, Medium und Niedrig.



Hinweis: Die Ventilatorgeschwindigkeit kann nicht im Schlafmodus oder Luftentfeuchtungsmodus eingestellt werden.

FUNKTIONSTASTEN (FORTSETZUNG)

MODUSAUSWAHL



Modi: Luftkühlung, Luftentfeuchtung, Ventilator, Heizung*.

Die entsprechende Kontrollleuchte leuchtet auf, um die aktuelle Modus-Einstellung anzuzeigen.

- Kühlungsmodus (COOL) 
Stellen Sie die Ventilatorgeschwindigkeit und Lufttemperatur nach Belieben ein. Die Temperatur kann von 16 °C bis 31°C (61°F bis 88 °F) eingestellt werden.
- DLuftentfeuchtungsmodus (DRY) 
Die Luft wird entfeuchtet, während sie durch das Gerät strömt, ohne dass der volle Kühlbetrieb läuft. Die Ventilatorgeschwindigkeit ist auf niedrig (LOW) voreingestellt und kann NICHT angepasst werden.

Hinweis: Wenn das Gerät überwiegend als Luftentfeuchter benutzt wird, schließen Sie den Abluftschlauch nicht an. In diesem Fall ist ein kontinuierliches Abfließen erforderlich (siehe Kontinuierliches Abfließen im Luftentfeuchtungsmodus).

WICHTIG: Der Luftentfeuchtungsmodus wird zum Senken der Luftfeuchtigkeit eingesetzt. Allerdings kann das Gerät die Luftfeuchtigkeit nicht in gleichem Maße wie ein Standard-Luftentfeuchter reduzieren. Der eingebaute Luftentfeuchter passt die Luftentfeuchtung automatisch an die Umgebungstemperatur an. Es ist nicht möglich, einen gewünschten Luftfeuchtigkeitsgehalt einzustellen. Das Display an der Vorderseite zeigt nur die aktuelle und die gewünschte Temperatur an. Es zeigt nicht den Luftfeuchtigkeitsgrad an.

- Ventilatormodus 
Zur Luftzirkulation ohne Kühlfunktion.
- Heizungsmodus* 
Wenn der Heizungsmodus ausgewählt ist, leuchtet die Kontrollleuchte. Die Heizfunktion wird nur aktiviert, wenn die Umgebungstemperatur unter 25°C (77°F) beträgt. In diesem Modus kann die gewünschte Temperatur zwischen 16°C und 31°C (61°F und 88°F) eingestellt werden.

Hinweis: Die Abluftschläuche müssen die Luft aus dem Raum leiten, wenn das Gerät im Heizungsmodus genutzt wird.

WICHTIG: Die Wärmepumpe zieht Feuchtigkeit aus der Luft, die dann in dem integrierten Wasserbehälter kondensiert. Das Gerät schaltet sich aus, wenn der Behälter voll ist, und schaltet sich wieder ein, nachdem der Behälter entleert wurde. Es empfiehlt sich, den Heizungsmodus in einem Zimmer mit einer Luftfeuchtigkeit von maximal 50 % zu nutzen. Es sollten keine Produkte oder Geräte (z. B. Luftbefeuchter oder Wasserkocher) in Betrieb sein, wenn das Gerät im Heizungsmodus genutzt wird. Lesen Sie den Abschnitt „Ablassen von Kondenswasser im Heizungsmodus“, um mehr Informationen zum Entleeren des Wasserbehälters zu erhalten.

TIMER/TEMPERATUR-EINSTELLTASTEN

Mit den **—** und **+** Tasten kann die gewünschte Temperatur in den Kühlungs- und Heizungsmodi* eingestellt werden. Sie können auch zum Einstellen des Timers (siehe nachfolgenden Abschnitt „Einstellen des Timers“) benutzt werden.

*Gilt nur für Modelle mit Heizfunktion.

FUNKTIONSTASTEN (FORTSETZUNG)

SCHLAFMODUS

Schlafmodus für energiesparenden Komfort in der Nacht. Wenn der Schlafmodus  im Luftkühlungsmodus aktiviert wird, läuft der Ventilator automatisch mit niedriger Geschwindigkeit und die eingestellte Temperatur wird in der ersten Stunde um 1°C (1°F) erhöht. Sie wird in der zweiten Stunde noch einmal um 1°C (1°F) erhöht. Diese Temperatur wird für den Rest der Nacht aufrechterhalten, bis der Schlafmodus deaktiviert wird.

Hinweis: Die Kontrollleuchten auf dem Bedienfeld schalten sich nach 10 Sekunden AUS und leuchten wieder auf, wenn eine beliebige Taste gedrückt wird. Wenn der Schlafmodus im Heizungsmodus* aktiviert wird, läuft der Ventilator automatisch mit niedriger Geschwindigkeit und die eingestellte Temperatur wird in der ersten Stunde um 1°C (1°F) verringert. Sie wird in der zweiten Stunde noch einmal um 1°C (1°F) verringert. Diese Temperatur wird für den Rest der Nacht aufrechterhalten, bis der Schlafmodus deaktiviert wird.

TIMER-TASTE  Drücken Sie die Timer-Taste, wenn das Gerät eingeschaltet ist, und dann die **—** oder **+** Taste, um die Betriebsdauer des Geräts einzustellen (Anzahl der Stunden). Das Gerät schaltet sich automatisch ein/aus.

AUTOMATISCHE AUSSCHALTUNG:

Drücken Sie die **—** oder **+** Taste, während das Gerät eingeschaltet ist, um die Betriebsdauer des Geräts im Luftkühlungsmodus einzustellen (Anzahl der Stunden).

AUTOMATISCHE EINSCHALTUNG:

Drücken Sie die **—** oder **+** Taste, wenn das Gerät im Stand-by-Modus (an die Stromquelle angeschlossen, leuchtende Kontrollleuchte) ist, um die Anzahl der Stunden auszuwählen, nach deren Ablauf sich das Gerät automatisch einschalten soll.

SCHWENKFUNKTION

Drücken Sie , um die automatische Oszillation der Lamellen zu aktivieren. Drücken Sie die Taste erneut, um die Bewegung anzuhalten, wenn die Lamellen den gewünschten Winkel erreicht haben.

WASSERBEHÄLTER VOLL-ANZEIGE

Es kann sich Kondenswasser im Gerät ansammeln.

Wenn der integrierte Wasserbehälter voll ist, leuchtet die Wasserbehälter voll-Anzeige  auf und das Gerät erzeugt fünfmal für 5 Sekunden einen Piepton. Das Gerät wird den Betrieb erst fortsetzen, wenn das Wasser abgelassen wurde (siehe Ablassen des Kondenswassers).

WLAN-MODUS*

Wenn das tragbare Smart-Klimagerät mit der WLAN-Funktion verbunden ist, leuchtet die  Kontrollleuchte.

^NUR FÜR MODELL HJ12CESV / HJ14CESV** / HJ16CESV** MIT WLAN-SMART-FUNKTIONEN**

ZUSÄTZLICHE FUNKTIONEN:

AUTOMATISCHE ABTAUFUNKTION

Manchmal, wenn das Gerät bei niedrigeren Zimmertemperaturen im Kühlungsmodus läuft (z. B. unter 16 °C), können die eingebauten Kühlspiralen zu kalt werden und es kann sich Frost auf den Kühlspiralen bilden. Wenn dies passiert, wird das Gerät zum Schutz automatisch den Betrieb unterbrechen und die Kühlspiralen abtauen. Das Klimagerät setzt den Betrieb automatisch mit den Standard-Betriebstemperaturen fort, wenn das System abgetaut ist.

*Gilt nur für Modelle mit Heizfunktion.

FERNBEDIENUNG

Alle Tastenfunktionen können auch über die Fernbedienung ausgeführt werden.

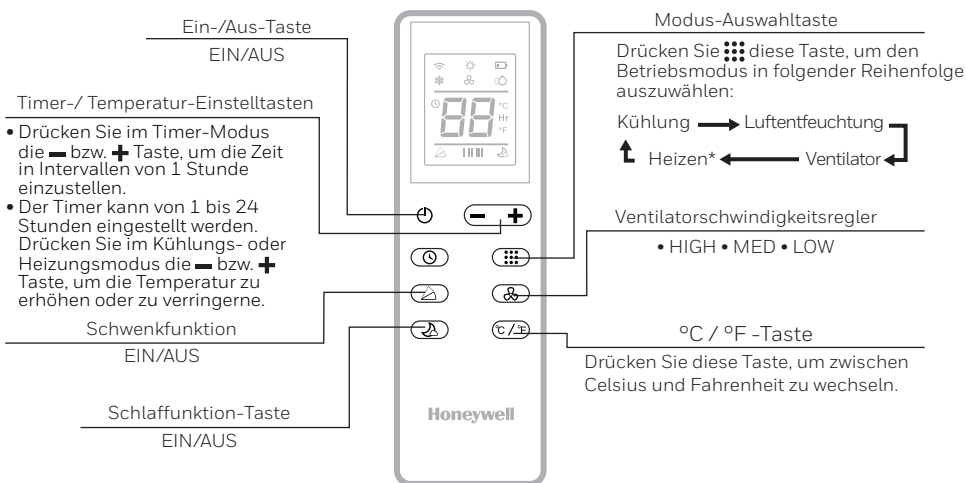

Hinweis:

- Einlegen der Batterien: Entfernen Sie die Abdeckung von der Rückseite der Fernbedienung und legen Sie zwei AAA-Batterien mit den + und - Polen auf die entsprechenden Markierungen im Fach ausgerichtet ein.

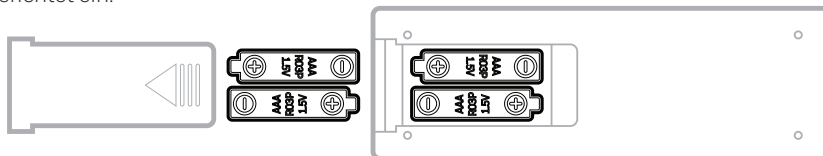

Achtung:

- Verwenden Sie nur zwei AAA oder IEC R03 1,5 V Batterien.
- Entnehmen Sie die Batterien, wenn die Fernbedienung voraussichtlich einen Monat oder länger nicht benutzt wird.
- Alle Batterien sollten gleichzeitig ausgewechselt werden. Neue Batterien nicht mit gebrauchten Batterien mischen.
- Mischen Sie keine alkalischen, Standard- (Kohle-Zink) oder aufladbare (Nickel-Cadmium) Batterien.
- Entsorgen Sie gebrauchte Batterien ordnungsgemäß.

Dieses Gerät erfüllt Teil 15 der FCC-Bestimmungen. Der Betrieb unterliegt den folgenden zwei Bedingungen: 1) Dieses Gerät darf keine schädlichen Störungen verursachen und 2) dieses Gerät muss alle empfangenen Störungen aufnehmen, einschließlich Störungen, die den Betrieb beeinträchtigen.

Dieses Gerät wurde getestet und entspricht den Grenzwerten für ein digitales Gerät der Klasse B, gemäß Teil 15 der FCC-Bestimmungen. Ziel dieser Bestimmung ist es, innerhalb einer Wohnumgebung einen angemessenen Schutz gegen störende Interferenzen zu gewährleisten. Dieses Gerät erzeugt und nutzt Hochfrequenzenergie und kann diese auch ausstrahlen. Wird es nicht gemäß den hier gegebenen Anweisungen installiert und genutzt, kann das Gerät Funkübertragungen erheblich stören. Es kann jedoch nicht garantiert werden, dass bei bestimmten Geräten keine Störungen auftreten. Sollten durch das Gerät Störungen beim Radio- bzw. Fernsehempfang auftreten, was z.B. durch Ein- und Ausschaltung des Geräts geprüft werden kann, sollte der Benutzer versuchen, diese durch folgende Maßnahmen zu beheben:

- Empfangsantenne neu ausrichten oder an einem anderen Ort anbringen;
- Den Abstand zwischen dem Gerät und dem Empfänger vergrößern;
- Das Gerät an eine Stromquelle in einem anderen Stromkreis anschließen als dem, an den der Empfänger angeschlossen ist;
- Den Händler oder eine(n) Radio-/Fernsehtechniker(in) zurate ziehen.

Achtung: Alle Änderungen oder Umbauten, die nicht ausdrücklich von der für Compliance zuständigen Stelle genehmigt wurden, können dazu führen, dass dem Benutzer die Berechtigung zum Betrieb des Geräts entzogen wird.

*Gilt nur für Modelle mit Heizfunktion.

Reinigung des Geräts:

1. Schalten Sie das Gerät aus, bevor Sie es von der Stromquelle trennen.
2. Reinigen Sie das Gerät nur mit einem trockenen, weichen Tuch.

Reinigung und Wartung des Staubfilters:

Der Staubfilter muss alle zwei Wochen gereinigt werden, um die Kühlleistung aufrechtzuerhalten. Folgen Sie bitte den nachfolgenden Anleitungen zur Reinigung des Staubfilters:

1. Schalten Sie das lokale Klimagerät aus und ziehen Sie den Stecker aus der Steckdose.
2. Entfernen Sie den oberen Filter/das obere Gitter, schrauben Sie den unteren Filter/das untere Gitter ab und entfernen Sie es vorsichtig.
3. Filter vorsichtig mit Wasser und/oder verdünntem Geschirrspülmittel waschen. Filter gründlich spülen und behutsam das restliche Wasser von den Filtern abschütteln. Die Filter müssen trocken sein, bevor sie wiedereingesetzt werden.

Hinweis: Sie können mithilfe eines Staubsaugers den Staub entfernen.

4. Setzen Sie das obere Gitter wieder auf das Gerät und befestigen Sie das untere Gitter wieder mit der Schraube.

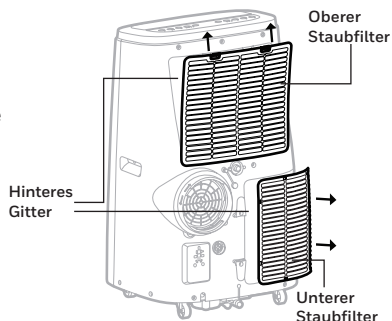

WARNUNG: Schalten Sie das lokale Klimagerät NICHT ein, wenn das Gerät gereinigt oder der Staubfilter aus dem Gerät entfernt wird oder wenn der Staubfilter sich gelockert hat. Versuchen Sie NICHT, ein Bauteil oder die Kabel im hinteren Gitter zu manipulieren oder zu berühren, nachdem der Staubfilter vom Gerät entfernt wurde. Dies kann zu schweren Verletzungen oder einem Stromschlag führen.

Lagerung und Wartung zu Saisonende:

Wenn Sie das Gerät voraussichtlich längere Zeit nicht benutzen werden, folgen Sie diesen Schritten:

1. Lassen Sie unbedingt das restliche Kondenswasser ab. Entfernen Sie den unteren Ablassstutzen und fangen Sie das Wasser mit einer Auffangwanne auf. (Denken Sie daran, den Verschluss des Ablassstutzens wieder aufzusetzen, wenn Sie fertig sind).
2. Um die restliche Feuchtigkeit zu trocknen, lassen Sie das Gerät im Ventilatormodus vor der Lagerung 30 Minuten lang laufen.
3. Schalten Sie das lokale Klimagerät aus und ziehen Sie den Stecker aus der Steckdose.
4. Entnehmen Sie den Staubfilter und reinigen Sie ihn mit Wasser. Trocknen Sie den Staubfilter und setzen Sie ihn wieder ein.
5. Entfernen des Fensterinstallationssets:
 - Nehmen Sie Schlauch von dem Gerät ab, indem Sie ihn gegen den Uhrzeigersinn drehen und dann abziehen.
 - Remove the Window Bracket, Window Bracket Panel Adapter and Hose Connector.
 - Es empfiehlt sich, die Teile des Fensterinstallationssets zusammen mit der Fernbedienung, dem Ablaufschlauch in einem Beutel aufzubewahren und zusammen mit dem lokalen Klimagerät zu verstauen.
 - Sie können das Fensterinstallationsset gegebenenfalls mit einem feuchten Tuch und Wasser reinigen, bevor Sie es lagern. Stellen Sie vor der Lagerung sicher, dass alle Teile des Fenstersets trocken sind.
6. Decken Sie das lokale Klimagerät vor der Lagerung mit einem Tuch/Plastikbeutel ab, um es vor Staub und Kratzern auf der Oberfläche des Geräts zu schützen..
7. Es empfiehlt sich, das Netzkabel vor der Lagerung aufzuwickeln, um sicherzustellen, dass es vor Verbiegungen und Knicken geschützt ist.
8. Lagern Sie das lokale Klimagerät an einem kühlen, trockenen Ort, geschützt vor direkter Sonnenstrahlung.

ABLASSEN DES KONDENSWASSERS

Wenn sich übermäßig viel Kondenswasser im Gerät gebildet hat, stellt das Klimagerät den Betrieb ein und aktiviert eine Warnleuchte (die WASSERBEHÄLTER VOLL-Anzeige  leuchtet rot auf). Dies weist darauf hin, dass das Kondenswasser gemäß den nachfolgenden Schritten abgelassen werden muss:

Manuelles Ablassen in den Kühlungs-, Luftentfeuchtungsmodi

In Bereichen mit hoher Luftfeuchtigkeit muss eventuell Wasser abgelassen werden.

1. Ziehen Sie den Stecker des Gerätes aus der Steckdose.
2. Stellen Sie eine Auffangwanne unter den unteren Gummiablassstutzen. Siehe Schaubild.
3. Entfernen Sie den Verschluss.
4. Das Wasser läuft daraufhin ab und wird in der flachen Wanne gesammelt.
5. Nachdem das Wasser abgelassen ist, verschließen Sie den Ablassstutzen wieder.
6. Jetzt können Sie das Gerät einschalten.

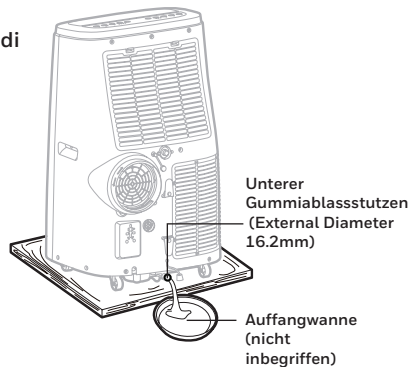

Kontinuierliches Abfließen im Luftentfeuchtungsmodus

Wenn das Gerät im Luftentfeuchtungsmodus verwendet wird, empfiehlt es sich, das Wasser kontinuierlich abfließen zu lassen.

1. Unplug the unit from power source.
2. Entfernen Sie den oberen Verschluss.
Etwas kann Restwasser auslaufen. Halten Sie deshalb bitte eine Schale bereit, um das Wasser aufzufangen.
3. Verbinden Sie den Ablaufschlauch mit dem oberen Ablassstutzen. Siehe Schaubild.
4. Das Wasser kann kontinuierlich über den Ablaufschlauch in einen Abfluss im Boden oder Eimer entleert werden..
5. Setzen Sie den Verschluss des Ablassstutzen wieder auf.
6. Jetzt können Sie das Gerät einschalten.

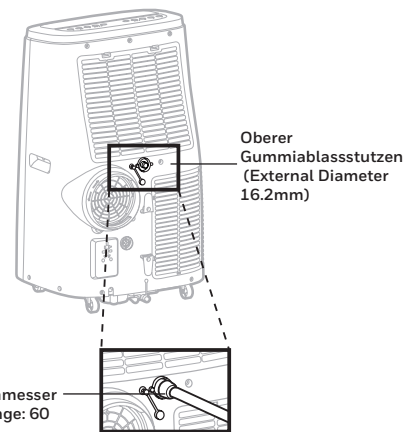

WICHTIG: Es empfiehlt sich NICHT, den Ablaufschlauch für kontinuierliches Abfließen anzuschließen, während das Gerät im Luftkühlungsmodus eingeschaltet ist. Andernfalls wird die Kühlleistung des lokalen Klimageräts reduziert. Lassen Sie Kondenswasser nur abfließen, wenn das Gerät ausgeschaltet ist. Kontinuierliches Abfließen eignet sich nur, wenn das Gerät im Luftentfeuchtungsmodus betrieben wird.

Im Heizungsmodus* kann das Wasser nicht mithilfe der kontinuierlichen Ablaufoption abgelassen werden. Im Heizungsmodus sammelt der integrierte Wasserbehälter das Kondenswasser schneller und muss eventuell in feuchteren Räumen häufiger entleert werden. Es empfiehlt sich, den Heizungsmodus in einem Zimmer mit einer Luftfeuchtigkeit von maximal 50 % zu nutzen. Es sollten keine Produkte oder Geräte (z. B. Luftbefeuchter oder Wasserkocher) in Betrieb sein, wenn das Gerät im Heizungsmodus genutzt wird.

*Gilt nur für Modelle mit Heizfunktion.

FEHLERBEHEBUNG

Der folgende Leitfaden zur Fehlerbehebung beschreibt die am häufigsten auftretenden Probleme. Falls sich die Probleme nicht beheben lassen, rufen Sie den Kundendienst an. Trennen Sie das Gerät von der Stromquelle, bevor Sie versuchen, den Fehler zu beheben.

PROBLEM	MÖGLICHE URSACHE	LÖSUNG
Das Klimagerät startet nicht.	Kein Strom.	Stromversorgung prüfen.
	Batterien in der Fernbedienung müssen ersetzt werden.	Batterien der Fernbedienung austauschen.
	Das Netzkabel ist nicht korrekt verbunden.	Kabel von der Stromquelle trennen und wieder verbinden.
	Der LCDI im Sicherheitsstecker wurde ausgelöst (nur USA/Kanada/Mexiko).	LCDI des Sicherheitssteckers zurücksetzen; falls das Problem weiterbesteht, wenden Sie sich bitte an unseren Kundendienst (nur USA/Kanada/Mexiko).
Läuft nur für kurze Zeit.	Die Temperatureinstellung entspricht oder entspricht fast der Zimmertemperatur.	Eingestellte Temperatur verringern.
	Luftauslass ist blockiert.	Prüfen, ob der Schlauch korrekt angeschlossen ist.
	Der Luftschlauch ist stark gebogen.	Schlauch wie auf Seite 3 beschrieben verbinden.

PROBLEM	MÖGLICHE URSACHE	LÖSUNG
Läuft, aber kühlt nicht.	Eine Tür oder ein Fenster ist geöffnet.	Stellen Sie sicher, dass das Fenster oder die Tür geschlossen ist.
	Der Staubfilter ist verschmutzt.	Staubfilter reinigen.
	Der Schlauch hat sich gelöst.	Schlauch wieder ordnungsgemäß befestigen (siehe Installationsabschnitt).
	Temperatur ist zu hoch eingestellt.	Temperatureinstellung verringern.
	Luftauslass oder -einlass ist blockiert.	Blockade entfernen.
	Das Zimmer ist größer als die empfohlene Größe.	Gerät in ein kleineres Zimmer stellen.
	Ein großes Zimmer oder viele Fenster verringern die Kühlleistung.	Fenster mit Vorhängen oder Fensterläden verdecken.
Läuft nicht und die WASSERBEHÄLTER VOLL-Anzeige  leuchtet	Im Behälter befindet sich übermäßig viel Kondenswasser.	Wasser ablassen (siehe Ablassen des Kondenswassers).

ERKLÄRUNG DER FEHLERCODES

FEHLERCODE	MÖGLICHE FEHLERURSACHE
„E1“	Ausfall des Innentemperatursensors (offener Schaltkreis oder Kurzschluss).
„E2“	Ausfall des Rohrtemperatursensors (offener Schaltkreis oder Kurzschluss).

LEGGERE E SALVARE QUESTE ISTRUZIONI

IMPORTANTI ISTRUZIONI SULLA SICUREZZA. LEGGERE ATTENTAMENTE E CONSERVARE PER RIFERIMENTI FUTURI. IN CASO VI FOSSERO INCONGRUENZE O CONFLITTI TRA LA VERSIONE INGLESE E LA VERSIONE IN ALTRE LINGUE DEL CONTENUTO DEL PRESENTE MATERIALE, PREVARRA' LA VERSIONE IN LINGUA INGLESE.

Il refrigerante utilizzato nei condizionatori d'aria mobili è l'idrocarburo ecologico R290. Questo refrigerante è inodore. Rispetto al refrigerante alternativo, l'R290 è un refrigerante privo di ozono e il suo effetto è molto basso.

I disegni forniti nel presente manuale potrebbero non corrispondere agli oggetti fisici. Si prega di fare riferimento agli oggetti fisici.

Si prega di leggere le istruzioni prima dell'uso e della riparazione.

AVVERTENZA:

- NON usare mezzi per accelerare il processo di scongelamento o per la pulizia diversi da quelli raccomandati dal produttore.
- Il dispositivo deve essere conservato in una stanza priva di fonti di ignizione in continuo funzionamento, come fiamme vive, apparecchi a gas ed elettrici funzionanti.
- Non forare o bruciare il dispositivo.
- Assicurarsi che i refrigeranti siano inodori.
- Il dispositivo deve essere installato, utilizzato e conservato in una stanza con superficie superiore ai 15 m².
- Assicurarsi che le aperture di ventilazione siano prive di ostruzioni.
- La manutenzione deve essere eseguita unicamente come indicato dal produttore.

- Questo dispositivo deve essere utilizzato in una stanza che permetta una buona ventilazione tra il dispositivo e pareti/ mobili o altri oggetti. Le dimensioni della stanza devono corrispondere alla superficie indicata dal produttore e il dispositivo deve essere mantenuto in modo tale da evitare danni meccanici.
- Qualsiasi persona che utilizzi un circuito refrigerante deve essere in possesso di un certificato valido rilasciato da un'autorità di valutazione accreditata che autorizzi la sua competenza nella sicura manipolazione dei refrigeranti nel rispetto delle specifiche di valutazione riconosciute dal settore.
- Qualsiasi persona autorizzata da un'agenzia accreditata che certifichi la sua competenza nella manipolazione dei refrigeranti nel rispetto delle norme del settore può utilizzare i circuiti refrigeranti.
- La manutenzione e la riparazione che richiedono assistenza da parte di altro personale qualificato devono essere eseguite sotto la supervisione di esperti nell'utilizzo di refrigeranti infiammabili.
- La globalità delle procedure che influiscono sulla sicurezza deve essere eseguita da personale competente.
- Questo dispositivo non può essere utilizzato da bambini e persone con ridotte capacità fisiche, sensoriali o mentali o con carenza di esperienza e conoscenza a meno che non siano supervisionati o istruiti sul sicuro utilizzo del dispositivo e che non abbiano compreso i rischi ad esso associati. I bambini non devono giocare con il dispositivo. La pulizia e la manutenzione non devono essere eseguite da bambini senza supervisione.
- Seguire le regole di interconnessione locali durante l'installazione del condizionatore d'aria e assicurarsi che vi sia un'adeguata messa a terra. In caso di domande sull'installazione elettrica, seguire le istruzioni del produttore e, se necessario, chiedere a un elettricista professionista di installarlo.

- Posizionare il dispositivo su una superficie piana e asciutta e mantenere una distanza di oltre 50cm tra il dispositivo e gli oggetti o pareti circostanti.
- Una volta installato il condizionatore d'aria, assicurarsi che la spina di alimentazione sia intatta e saldamente collegata alla presa elettrica, e posizionare il cavo elettrico in modo ordinato per evitare che qualcuno possa vi inciampare tirando la spina.
- Una volta installati i tubi di drenaggio, assicurarsi che siano collegati correttamente e che non siano deformati o piegati. Durante la regolazione delle strisce guida superiori e inferiori dello sfiato, tirarlo con cautela per evitare di danneggiare le strisce.
- Il dispositivo deve essere trasportato in posizione eretta o su un lato.
- NON usare il dispositivo nei seguenti casi:
in una stanza in cui vi siano fonti di ignizione a funzionamento continuo (es. apparecchi a gas o elettrici)
In aree in cui sono conservati benzina, zolfo, olio, vernice o altri prodotti infiammabili.
In un'area in cui può fuoriuscire dell'acqua.
- NON toccare la spina o il dispositivo con le mani bagnate
- Le sostanze infiammabili o i contenitori pressurizzati (es. bombolette spray) devono essere conservate a una distanza di almeno 50 cm..
- Non accendere il dispositivo per almeno un'ora dall'avvio.
- NON usare il dispositivo con spina danneggiata o presa di corrente allentata. Se il cavo di alimentazione è danneggiato, deve essere sostituito dal produttore, da un suo agente o da personale similmente qualificato al fine di evitare rischi.

- NON coprire la prese d'aria e lo scarico durante l'utilizzo.
- NON posizionare oggetti, in particolare oggetti pesanti o caldi, sul dispositivo. NON sedere sul dispositivo.
- NON usare il dispositivo se danneggiato.
- NON modificare il dispositivo in alcun modo per evitare rischi.
- NON tirare o trasportare il dispositivo usando il cavo di alimentazione.
- NON chiudere il cavo di alimentazione nella porta e NON tirarlo lungo margini o spigoli vivi.
- Non forare o bruciare i refrigeranti.
- Assicurarsi che le aperture di ventilazione siano prive di ostruzioni.
- Spegnerne sempre e scollegare il dispositivo dalla presa durante la pulizia o la manutenzione. Scollegare il dispositivo dalla presa quando lo si ripone o quando non è in uso.
- Il gas refrigerante potrebbe essere inodore.
- Il ristagno di possibili perdite di gas refrigerante in stanze non ventilate può comportare rischi di incendio o esplosione laddove il refrigerante dovesse entrare in contatto con riscaldatori elettrici, stufe o altre fonti di ignizione.
- Fare attenzione quando si ripone il dispositivo al fine di evitare danni meccanici.
- Usare solo strumenti raccomandati dal produttore per scongelamento o pulizia.
- NON usare una prolunga con questo dispositivo.
- Non inserire mai le dita o dei bastoncini all'interno della presa dell'aria. Avvertire i bambini di questi pericoli.
- NON usare il condizionatore d'aria in una stanza umida come il bagno o la lavanderia.
- Il produttore non si ritiene responsabile di lesioni causate a persone o danni a proprietà causati dalla mancata osservanza delle istruzioni di manutenzione e dall'uso improprio del dispositivo.

- Durante l'utilizzo di dispositivi elettrici devono essere sempre osservate le precauzioni di sicurezza di base.
- Devono essere seguite le normative nazionali regolanti l'utilizzo di attrezzatura e dispositivi elettrici.
- **Usare solo il kit di installazione fornito per installare questo dispositivo. NON cercare di prolungare il cavo o installare il dispositivo usando metodi diversi da quelli indicati nel manuale. L'installazione impropria inficerà qualsiasi garanzia esistente.**
- Laddove vi fosse necessità di manutenzione, contattare un esperto autorizzato. Le riparazioni devono essere eseguite da centri di assistenza autorizzati dal produttore. La mancata osservanza di questa disposizione potrebbe risultare pericolosa.
- Trasporto delle attrezzature contenenti refrigeranti infiammabili Conformità con le norme sui trasporti.
- Marcatura dell'apparecchio usando i segni. Conformità con le norme locali.
- Smaltimento dell'apparecchiatura usando refrigeranti infiammabili. Conformità con le norme nazionali.
- La conservazione dell'apparecchiatura deve avvenire nel rispetto delle istruzioni del produttore.
- La conservazione dell'imballo deve avvenire in modo tale da evitare che danni meccanici al dispositivo all'interno della confezione causino una perdita di carica refrigerante. Il numero massimo di pezzi da poter conservare assieme è determinato dalle norme locali.



Questa marcatura indica che questo prodotto non deve essere smaltito assieme agli altri rifiuti domestici in tutta la UE. Per evitare eventuali danni all'ambiente o alla salute umana da parte dello smaltimento di rifiuti incontrollato, riciclare il prodotto in modo responsabile per promuovere il riutilizzo sostenibile delle risorse materiale. Per restituire il dispositivo usato, usare i sistemi di restituzione e raccolta oppure contattare il rivenditore presso il quale è stato acquistato il prodotto, che potrà prendersi cura del prodotto ai fini di un corretto riciclo ambientale.

SIMBOLO	NOTA	SPIEGAZIONE
	AVVERTENZA	Questo simbolo mostra che il dispositivo impiega un refrigerante infiammabile. In caso di perdite di refrigerante e se questo è esposto a fonti di ignizione esterne, sussiste rischio di incendio.
	ATTENZIONE	Questo simbolo mostra che il manuale operativo deve essere letto con attenzione.
	ATTENZIONE	Questo simbolo mostra che il personale di servizio deve maneggiare il dispositivo facendo riferimento al manuale di installazione.
	ATTENZIONE	Questo simbolo mostra che sono disponibili delle informazioni, ad esempio il manuale operativo o il manuale di installazione.



La riparazione deve essere eseguita sulla base delle raccomandazioni del produttore. La manutenzione e la riparazione che richiedono l'assistenza di altro personale qualificato devono essere eseguite sotto la supervisione di esperti nell'utilizzo di refrigeranti infiammabili.

Per i modelli: HJ12CESV/HJ14CESV**/HJ16CESV****
Condizionatore d'aria portatile smart con connettività WiFi

Il Condizionatore d'aria portatile smart ha aggiunto delle funzioni che permettono di utilizzare il Condizionatore d'aria da remoto usando un dispositivo smart e di controllare il dispositivo usando i comandi vocali tramite un dispositivo Amazon Echo / Google Home.

Impostare l'app Honeywell Air Comfort sullo smartphone o tablet per collegare il condizionatore d'aria portatile smart Honeywell alla WiFi e al controllo vocale (disponibile solo per i modelli di condizionatore d'aria portatili smart).

1. Scaricare il manuale dell'utente dell'app Honeywell Air Comfort App dal link sottostante:



<https://honeywellaircomfort.com/HJSmartPACAppManual.pdf>

2. Scaricare l'app Honeywell Air Comfort App sullo smartphone o sul tablet.



iOS 9.0 o successivi



Android 4.3 o successivi



Q CERCARE "HONEYWELL AIR COMFORT"

IMPORTANTE:

è richiesta una rete Wi-Fi 2.4 Ghz per una connessione e un funziona mento adeguati tra il Condizionatore d'aria portatile e l'app.

NOTA:

il condizionatore d'aria portatile smart non deve essere collegato all'app Honeywell Air Comfort App per funzionare. E' possibile usarlo manualmente usando il pannello di controllo del dispositivo.

Congratulazioni per l'acquisto del Condizionatore d'aria locale Honeywell.

Per quanto riguarda le informazioni su installazione, manipolazione, manutenzione, pulizia e smaltimento del dispositivo, fare riferimento al paragrafo del manuale sotto riportato.

SUGGERIMENTI PER L'UTENTE

I condizionatori d'aria locali sono ideali per il raffreddamento localizzato. Compressore, condensatore ed evaporatore sono alloggiati in un'unità compatta. L'aria viene deumidificata e raffreddata mentre un tubo flessibile invia il calore all'esterno. Il condizionatore d'aria locale include un kit di sfiato per la finestra. Non è necessaria installazione permanente. Il dispositivo è facile da spostare da una stanza all'altra e offre una soluzione di climatizzazione davvero flessibile.

Sistema di evaporazione automatica - il dispositivo evapora automaticamente la condensa tramite il tubo. Non vi è necessità di svuotare il serbatoio di drenaggio salvo in caso di condizioni di umidità. Leggere e seguire attentamente le istruzioni.

Per garantire un'efficienza ottimale del prodotto, tenere porte e finestre chiuse quando si usa il condizionatore d'aria o il deumidificatore. Se il prodotto viene usato solo con la funzione ventilatore, la presenza di una finestra aperta potrebbe migliorare la circolazione dell'aria.

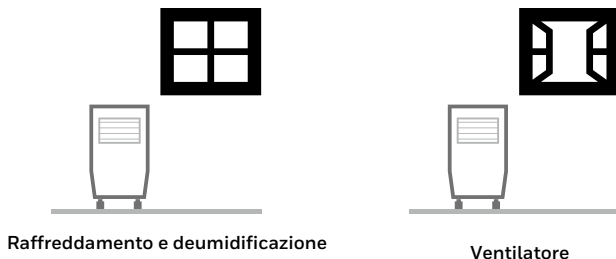

Importante:

prima di installare il dispositivo, posizionarlo IN POSIZIONE ERETTA per 1 ora prima dell'uso al fine di permettere al refrigerante di stabilizzarsi. Il bocchettone dell'aria si apre automaticamente quando si accende il dispositivo, e si chiude automaticamente quando viene spento. Regolare manualmente la ventola dell'aria ubicata sulla parte superiore del dispositivo per regolare la direzione del flusso d'aria.

- Seguire le istruzioni di installazione per impostare il dispositivo.
- Collegare il dispositivo a un circuito adeguatamente messo a terra. NON collegarlo a una prolunga.

DESCRIZIONE DELLE PARTI

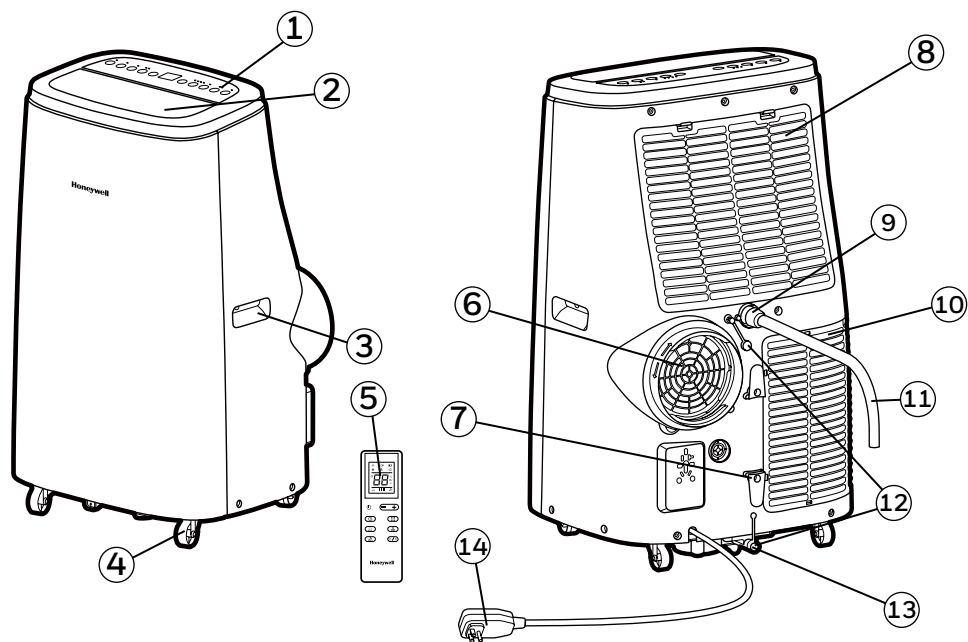

- 1) Pannello di controllo
- 2) Bocchettone dell'aria
- 3) Manopola
- 4) Rotelle
- 5) Telecomando
- 6) Raccordo rapido
- 7) Avvolgicavo
- 8) Filtro antipolvere superiore
- 9) Tappo di scarico in gomma superiore (Modalità deumidificatore)
- 10) Filtro antipolvere inferiore
- 11) Tubo di scarico (Per drenaggio continuo)
- 12) Cappuccio del tappo di scarico
- 13) Tappo di scarico inferiore (Modalità climatizzatore)
- 14) Cavo di alimentazione

INSTALLAZIONE

E' importante che vengano seguite le istruzioni di installazione per poter installare correttamente il Condizionatore d'aria locale. Si prega di contattare l'assistenza clienti in caso di difficoltà o quesiti inerenti alle procedure di installazione.

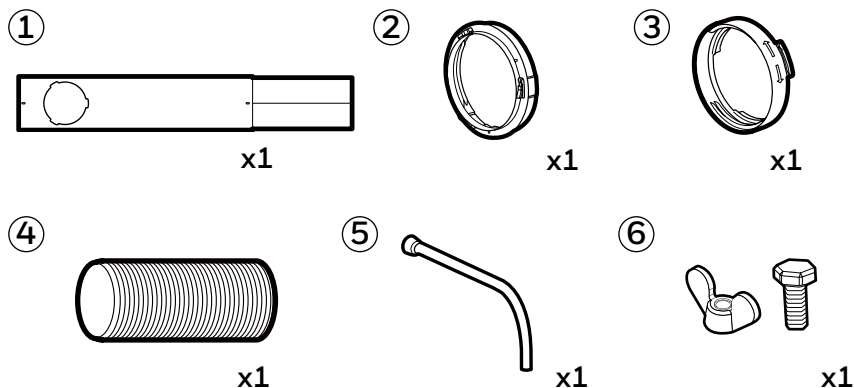

Kit di installazione:

- | | | | |
|------------------------------------------------|-----------|----------------------|-----------|
| 1. Kit staffe per finestra | (1 Kit) | 4. Tubo di scarico | (1 Pezzo) |
| 2. Adattatore per pannello staffe per finestra | (1 Pezzo) | 5. Tubo di drenaggio | (1 Pezzo) |
| 3. Raccordo tubo di scarico | (1 Pezzo) | 6. Viti a farfalla | (1 Pezzo) |

Passaggi di installazione:

1. Raccordo tubo di scarico, tubo di scarico e adattatore per pannello staffe per finestra sono pre-assemblati nella confezione.

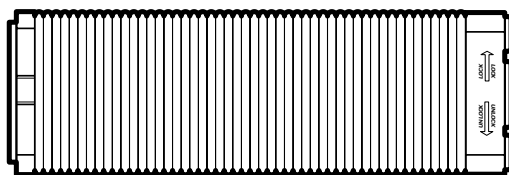

Tubo:
lunghezza: 10,23" - 47" (26cm - 120cm)

Kit staffe per finestra



Parte A:
Lunghezza 19,9" (50,5 cm)

+

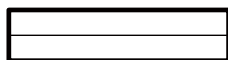

Parte B
Lunghezza 19,9" (50,5 cm)

=

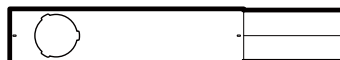

Parte A + B:
Lunghezza minima 28,9" (73,3cm)
Lunghezza massima 38,2" (97,0 cm)

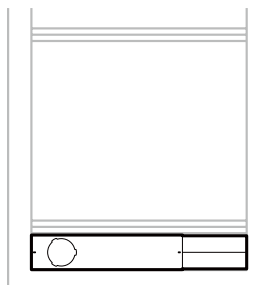

Finestra scorrevole orizzontale

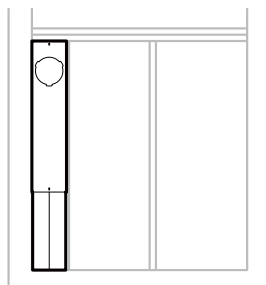

Finestra scorrevole verticale

Questo kit per finestra è progettato per essere adattato alla maggior parte delle finestre scorrevoli. Se la finestra si trova all'esterno dei parametri dimensionali come accennato in precedenza, la staffa della finestra può essere ridotta per essere adattata portandola in negozio di ferramenta nelle vicinanze.

Nota: dopo aver inserito la staffa in base alle dimensioni della finestra, rimuoverla dalla finestra e seguire le istruzioni sotto riportate.

2. Collegare il tubo all'orificio di scarico posteriore sul retro del dispositivo. Inserire il connettore del tubo, quindi ruotare in senso orario finché non si blocca in posizione.

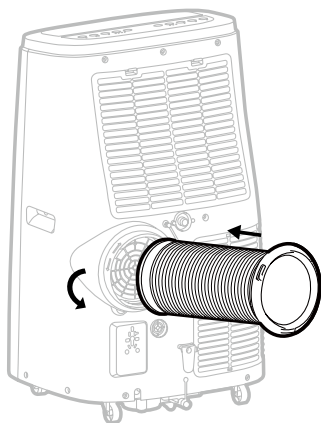

Tubo:
Diam. 5,9" (15cm)
Lunghezza: da 10,23" a 47" (da 26cm a 120cm)

3. Collegare la staffa della finestra all'adattatore del pannello della staffa della finestra. Assicurarsi che tutti i collegamenti siano ben saldi e installati correttamente.

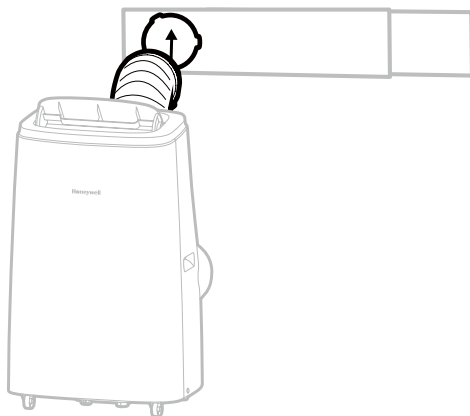

4. Collegare la staffa della finestra alla finestra.

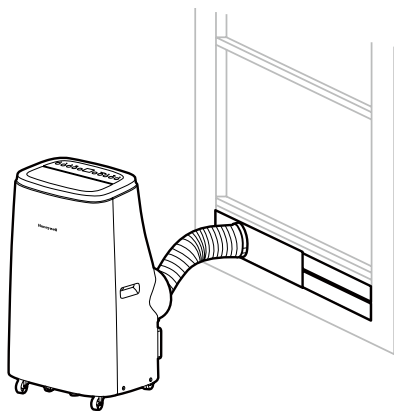

Finestra scorrevole orizzontale

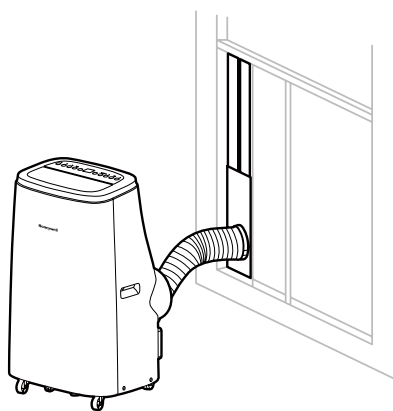

Finestra scorrevole verticale

5. Il Condizionatore d'aria locale è ora pronto all'uso.

IMPORTANTE:

non sostituire o allungare il tubo in quanto questo potrebbe causare malfunzionamento del dispositivo.

La lunghezza del tubo viene determinata scientificamente dalle specifiche e dal flusso d'aria del condizionatore. Prolungare il tubo oltre le dimensioni indicate può causare raccolta di calore o portare il flusso verso il condizionatore causando malfunzionamento del dispositivo.

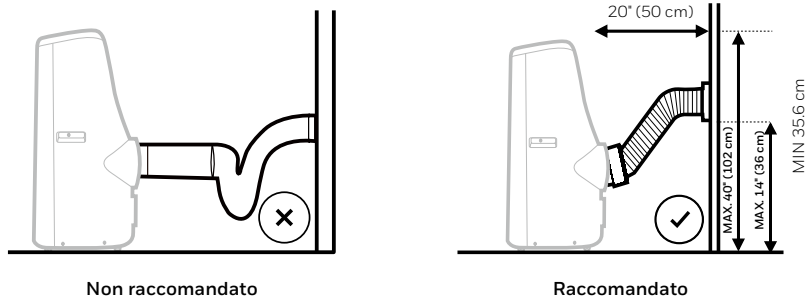

AVVERTENZA: qualsiasi garanzia inclusa nel presente prodotto sarà inficiata laddove venisse aggiunta una prolunga del tubo rispetto al kit di installazione originale o l'installazione venisse eseguita in modo diverso dalle istruzioni fornite dal produttore, senza adeguata consultazione. Contattare l'assistenza clienti per ottenere supporto con le procedure di installazione se necessario.

- Il tubo fornito ha un diametro di 5,9" (15 cm) e può essere prolungato da 10,23" a 47" (da 26cm a 120cm).
- Non piegare il tubo (nella misura sopra indicata). Un tubo piegato bloccherebbe l'aria di scarico a causare il malfunzionamento o lo spegnimento del dispositivo.
- Assicurarsi che la parte posteriore del dispositivo si trovi almeno a 20" (50 cm) dalla parete. Non posizionare il dispositivo di fronte a tende o drappi in quanto questi potrebbero ostacolare il flusso dell'aria.

PANNELLO DI CONTROLLO

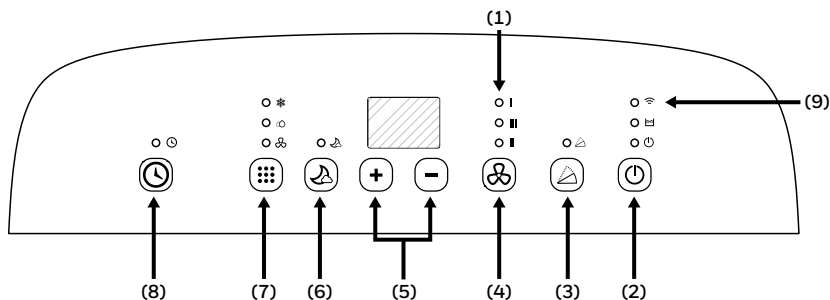

- | | |
|-----------------------------------------------------------------|--------------------------------------------|
| 1) Spie ottiche | 5) Controlli timer / temperatura impostati |
| 2) Controllo di potenza | 6) Modalità Sonno |
| 3) Controllo oscillazione | 7) Controllo modalità |
| 4) Controllo velocità della ventola | 8) Controllo timer |
| 9 [^]) Connettività Wi-Fi e controllo vocale attivato | |

[^]APPLICABILE SOLO AI MODELLI HJ12CESV / HJ14CESV** / HJ16CESV**
CON FUNZIONALITA' SMART WIFI**

NOTA: per istruzioni dettagliate sull'installazione del Condizionatore d'aria portatile per il funzionamento dallo smartphone o dal tablet, è possibile scaricare il manuale dell'utente su:

TASTI DI FUNZIONE

CONTROLLO DELLA POTENZA

Premere  per accendere/spegnere il dispositivo. La ventola dell'aria si apre automaticamente quando il dispositivo si accende e si chiude automaticamente quando il dispositivo viene spento.

RITARDO REINSERIMENTO

Se il dispositivo si spegne durante il funzionamento in modalità COOL (fresco), ci sarà un ritardo di circa 3 minuti nel riavvio del condizionatore in modalità COOL. Si tratta di una funzione di sicurezza aggiunta per proteggere ed aumentare la durata del compressore. Dopo 3 minuti sarà possibile accendere il dispositivo come di consueto.

CONTROLLO VELOCITA' DELLA VENTOLA

3 impostazioni: alta, media e bassa.



Nota: la velocità della ventola non può essere regolata in Modalità Sonno e Deumidificazione.

TASTI DI FUNZIONE (CONTINUA)

CONTROLLO MODALITÀ



Impostazioni: condizionatore, deumidificatore, ventilatore, riscaldamento*.

La spia luminosa corrispondente si illumina a indicare l'impostazione corrente della modalità.

- Modalità condizionatore (FRESCO) 
Regolare la velocità della ventola e la temperatura dell'aria per raggiungere il livello di comfort desiderato. L'intervallo della temperatura è 61° F - 88° F (16° C - 31° C).
- Modalità deumidificatore (SECCO) 
L'aria viene deumidificata e passa attraverso il dispositivo senza che questo si trovi in modalità di raffreddamento completo. La velocità della ventola è preimpostata su BASSA e NON può essere regolata.

Nota: se il dispositivo viene usato principalmente come deumidificatore, non collegare il tubo di scarico. Il drenaggio continuo è quindi necessario (fare riferimento a Drenaggio continuo per modalità deumidificatore).

IMPORTANTE: la modalità deumidificatore viene usata per coadiuvare la riduzione di umidità ma non ci si deve aspettare che l'azione deumidificante sia la stessa di quella di un apparecchio standard con sola funzione di deumidificatore. Il deumidificatore integrato regola automaticamente la deumidificazione sulla base della temperatura ambiente della stanza. Non è possibile regolare una percentuale di umidità desiderata. Il display frontale mostra solo la temperatura corrente e desiderata. Non mostra i livelli di umidità.

- Modalità ventilatore 
Per ricircolo dell'aria senza raffreddamento.
- Modalità riscaldamento* 
Quando viene selezionata la modalità riscaldamento, la spia luminosa lampeggia. Il riscaldamento viene attivato solo quando la temperatura ambiente è al di sotto dei 77° F (25° C). In questa modalità la temperatura desiderata può essere impostata tra 61° F e 88° F (16° C - 31° C).

Nota: i tubi di scarico devono sfiatare al di fuori della stanza in modalità riscaldamento.

IMPORTANTE: la pompa di calore rimuove l'umidità dall'aria, la quale condensa nel serbatoio dell'acqua interno. Il dispositivo interrompe il funzionamento quando il serbatoio è pieno e si riavvia quando viene svuotato. Si raccomanda di usare la modalità Riscaldamento in stanze con tasso di umidità pari al 50% o inferiore. Evitare di usare prodotti o dispositivi che producano umidità come umidificatori o bollitori mentre si usa il dispositivo in modalità Riscaldamento. Vedere la sezione "Drenaggio della condensa in modalità riscaldamento" per ulteriori informazioni sul drenaggio del serbatoio dell'acqua.

CONTROLLO DEL TIMER/TEMPERATURA IMPOSTATI

I tasti **—** e **+** possono essere usati per regolare e impostare la temperatura desiderata in modalità Raffreddamento o Riscaldamento*. Possono inoltre essere usati per impostare il Timer (vedere "Controllo timer" sotto).

*Applicabile ai modelli solo con funzione Riscaldamento.

TASTI DI FUNZIONE (CONTINUA)

MODALITA' SONNO

La modalità Sonno è volta al risparmio energetico durante la notte. Quando la modalità Sonno  è attiva in modalità raffreddamento, la ventola viene automaticamente impostata su velocità BASSA e la temperatura impostata aumenta di 1°F (1°C) la prima ora. Aumenterà di un altro 1°F (1°C) la seconda ora e rimane a questa temperatura per il resto della notte finché la modalità Sonno non viene disattivata.

Nota: le spie del pannello di controllo si spengono dopo 10 secondi e si riaccendono quando viene premuto un tasto qualsiasi. Quando la modalità Sonno è attiva in modalità Riscaldamento*, la ventola è impostata automaticamente in velocità BASSA e la temperatura impostata aumenta di 1° F (1° C) la prima ora. Diminuisce di un altro 1° F (1° C) la seconda ora e rimane a quella temperatura per il resto della notte finché la modalità Sonno non viene disattivata.

CONTROLLO TIMER

Quando il dispositivo è acceso, premere il tasto del timer, quindi premere **-** o **+** per selezionare il numero di ore che si desidera che il dispositivo continui a funzionare. Il dispositivo si accende/spegne automaticamente.

SPEGNIMENTO AUTOMATICO:

Mentre il dispositivo è in funzione, premere il tasto **-** o **+** per selezionare il numero di ore che si desidera che il dispositivo funzioni in modalità condizionatore.

ACCENSIONE AUTOMATICA:

Quando il dispositivo è in modalità standby (collegato alla corrente e con la luce di accensione accesa), premere il tasto **-** o **+** per selezionare il numero di ore fino a che non si desidera che il dispositivo si avvii automaticamente.

CONTROLLO OSCILLAZIONE

Premere  per attivare l'oscillazione automatica delle alette. Premere nuovamente per interrompere l'oscillazione quando le alette hanno raggiunto l'angolazione desiderata.

SPIA SERBATOIO PIENO

Si può accumulare condensa nel dispositivo.

Se il serbatoio interno si riempie, la spia del serbatoio  si illumina e il dispositivo emette dei bip per 5 volte per 5 secondi. Il dispositivo non funzionerà finché non sarà drenato (fare riferimento a Drenaggio condensa).

MODALITA' WI-FI

Quando il condizionatore d'aria portatile smart è collegato alla funzione Wi-Fi, la spia luminosa  si illumina.

^APPLICABILE SOLO PER I MODELLI HJ12CESV** / HJ14CESV** / HJ16CESV** CON FUNZIONALITA' SMART WI-FI

FUNZIONI AGGIUNTIVE:

FUNZIONE SCONGELAMENTO AUTOMATICO

Talvolta quando il dispositivo funziona in modalità raffreddamento a basse temperature ambiente (es. inferiori a 60° F), le serpentine di raffreddamento possono diventare troppo fredde e talvolta vi si può formare del ghiaccio. Quando questo accade, il dispositivo si interrompe automaticamente e scongela le serpentine di raffreddamento per proteggere il dispositivo. Il condizionatore si riavvia automaticamente quando il sistema ha scongelato ed è tornato alla temperatura operativa standard.

*Applicabile ai modelli solo con funzione Riscaldamento.

TELECOMANDO

A tutte le funzioni chiave si può avere accesso tramite il telecomando.

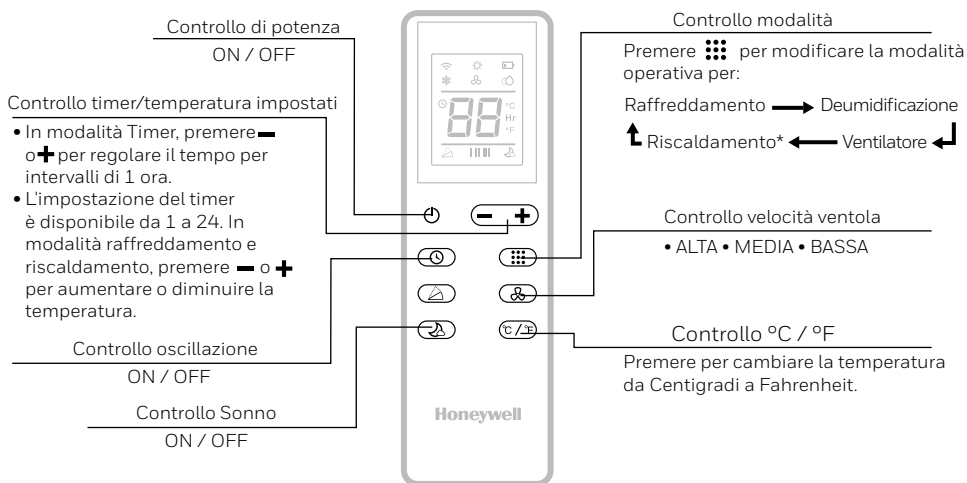

Nota:

- Installazione batteria: rimuovere il coperchio sul retro del telecomando e inserire due batterie AAA con il + e il - rivolti nella direzione corretta seguendo i simboli della polarità.

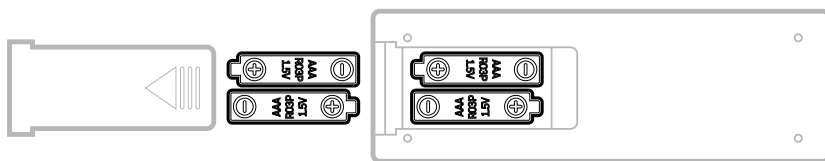

Attenzione:

- usare solo due batterie AAA o IEC R03 da 1,5V.
- Rimuovere le batterie se il telecomando non viene usato per un mese o più.
- Tutte le batterie devono essere sostituite nello stesso momento, non mischiare batterie nuove e vecchie.
- Non mischiare batterie alcaline, standard (zinco carbone) o ricaricabili (al nichel-cadmio).
- Smaltire le batterie usate nel modo appropriato.

Il dispositivo è conforme con la parte 15 delle Norme FCC. Il funzionamento è soggetto alle due seguenti condizioni: (1) questo dispositivo potrebbe non causare interferenze dannose e (2) questo dispositivo deve accettare qualsiasi interferenza ricevuta, inclusi interferenze che possono causare malfunzionamento.

Questa attrezzatura è stata testata ed è risultata conforme ai limiti dei dispositivi digitali di classe B, ai sensi della parte 15 delle Norme FCC. Tali limiti sono stati ideati per fornire una protezione ragionevole contro interferenze dannose in un'installazione residenziale. Questa attrezzatura genera, impiega e può irradiare energia da radiofrequenza e, se non installata e utilizzata nel rispetto delle istruzioni, può causare interferenze dannose alle radiocomunicazioni. Tuttavia, non vi è garanzia che non avvengano interferenze in una determinata installazione. Laddove la presente apparecchiatura causasse interferenze dannose alla ricezione radio o televisiva, la quale può essere determinata spegnendo e accendendo il dispositivo, l'utente è incoraggiato a cercare di correggere l'interferenza attuando una o più delle seguenti misure:

- Riorientare o ricollocare l'antenna di ricezione.
- Aumentare la distanza tra il dispositivo e il ricevitore.
- Collegare il dispositivo a una presa su circuito diverso da quello a cui è collegato il ricevitore.
- Consultare il proprio rivenditore o un tecnico esperto di radio/TV per assistenza.

Attenzione: qualsiasi cambiamento o modifica non espressamente approvati dal responsabile della conformità potrebbe invalidare l'autorità dell'utente ad utilizzare il dispositivo.

*Applicabile ai modelli solo con funzione Riscaldamento.

Manutenzione al dispositivo:

1. Spegnerne il dispositivo prima di scollegarlo dalla presa elettrica.
2. Pulire il dispositivo solo con un panno asciutto e morbido.

Manutenzione filtro antipolvere:

Il filtro antipolvere deve essere pulito ogni due settimane al fine di mantenere un certo grado di efficienza di raffreddamento dell'aria. Seguire le istruzioni sotto riportate inerenti alla pulizia dei filtri antipolvere:

1. Spegnerne e scollegare il condizionatore d'aria locale dalla presa elettrica.
2. Rimuovere il filtro/griglia superiore, svitare il filtro/griglia inferiore e rimuovere con cautela.
3. Lavare con delicatezza usando acqua e/o un detergente per piatti liquido. Sciacquare copiosamente e rimuovere l'acqua in eccesso dai filtri. Assicurarsi che i filtri siano asciutti prima di reinstallarli.

Nota: è possibile usare un'aspirapolvere per rimuovere la polvere.

4. Riposizionare la griglia superiore nel dispositivo e reinstallare la griglia inferiore con la vite.

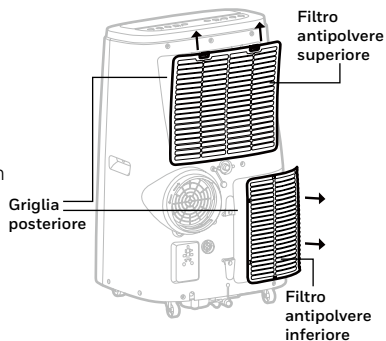

AVVISO: NON accendere o usare il condizionatore d'aria locale durante la procedura di pulizia o quando il filtro antipolvere viene rimosso dall'unità, oppure se il filtro antipolvere è allentato. NON cercare di manipolare o toccare nessuna parte o cablaggio interno alla griglia posteriore dopo la rimozione del filtro antipolvere dal dispositivo. Farlo può causare gravi lesioni o scosse elettriche.

Conservazione e manutenzione di fine stagione:

Se il dispositivo non viene usato per un lungo periodo, seguire questi passaggi:

1. Assicurarsi di drenare la condensa rimanente. Rimuovere il tappo di scarico inferiore e usare un vassoio di raccolta per raccogliere l'acqua (assicurarsi di riposizionare il cappuccio del tappo di scarico una volta terminato).
2. Per asciugare l'umidità in eccesso, avviare il dispositivo solo in modalità Ventilatore per 30 minuti prima di riporlo.
3. Spegnerlo e scollegare il condizionatore d'aria locale dalla presa elettrica.
4. Rimuovere il filtro antipolvere e pulirlo con acqua. Asciugare il filtro antipolvere e reinstallarlo.
5. Scollegamento del kit di installazione a finestra:
 - Rimuovere il tubo dal dispositivo ruotandolo in senso antiorario e tirandolo.
 - Rimuovere la staffa per finestra, l'adattatore del pannello della staffa per finestra e il connettore del tubo.
 - Si raccomanda di conservare le parti del kit da finestra in una borsa assieme al telecomando, al tubo di scarico e di posizionarla assieme al condizionatore d'aria locale.
 - Se necessario, è possibile pulire il kit da finestra a mezzo di un panno umido e acqua prima di riporlo. Assicurarsi che tutte le parti del kit da finestra siano asciutte prima di riporle.
6. Coprire il condizionatore d'aria locale con uno straccio/busta di plastica prima di riporlo per proteggerlo dalla polvere e da eventuali graffi sulla superficie del dispositivo.
7. Si raccomanda di avvolgere il cavo di alimentazione prima di riporlo per assicurarsi che il cavo sia protetto da piegature e grinze.
8. Conservare il condizionatore d'aria locale in un luogo fresco e asciutto lontano dalla luce diretta del sole.

In caso di eccesso di condensa nel dispositivo, il condizionatore d'aria si interrompe e mostra una spia di avviso (la spia SERBATOIO PIENO si illumina  di rosso). Questa indica che la condensa deve essere drenata usando le seguenti procedure:

Drenaggio manuale in modalità Raffreddamento, Deumidificazione

L'acqua potrebbe aver bisogno di essere drenata in aree ad alto tasso di umidità.

1. Scollegare il dispositivo dalla presa elettrica.
2. Posizionare un vassoio di raccolta sotto il tappo di scarico inferiore in gomma. Vedere diagramma
3. Rimuovere il cappuccio del tappo di scarico.
4. L'acqua viene drenata e raccolta nel vassoio.
5. Una volta drenata l'acqua, riposizionare il cappuccio del tappo di scarico.
6. Ora è possibile accendere il dispositivo.

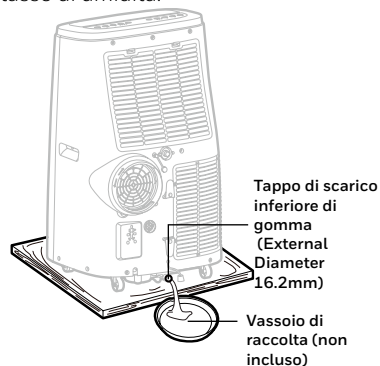

Drenaggio continuo in modalità Deumidificatore

Durante l'uso del dispositivo in modalità deumidificatore, si raccomanda un drenaggio continuo.

1. Scollegare il dispositivo dalla presa elettrica.
2. Rimuovere il cappuccio del tappo di scarico inferiore. Alcuni residui di acqua possono fuoriuscire, quindi avere a disposizione un vassoio per raccogliere l'acqua.
3. Collegare il tubo di scarico al tappo di scarico superiore. Vedere diagramma.
4. L'acqua può essere drenata in continuo tramite il tubo di scarico nello scarico a pavimento o nel secchio.
5. Riposizionare il cappuccio del tappo di scarico.
6. Ora è possibile accendere il dispositivo.

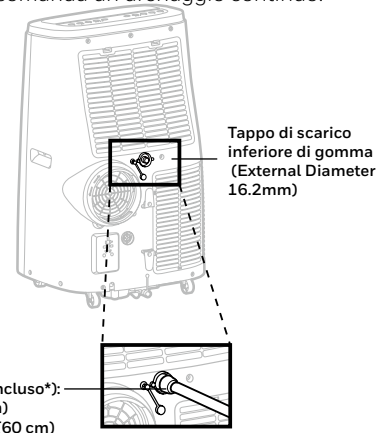

IMPORTANTE: NON si raccomanda di collegare il tubo di scarico per drenaggio continuo mentre il dispositivo è acceso in modalità raffreddamento. Farlo riduce l'efficacia di raffreddamento del condizionatore d'aria locale. Drenare la condensa solo quando il dispositivo è spento. Il drenaggio continuo è adatto solo quando il dispositivo è impostato in modalità deumidificatore.

L'acqua non può essere drenata usando l'opzione di drenaggio continuo in modalità riscaldamento*. In modalità Riscaldamento, il serbatoio dell'acqua interno raccoglie la condensa più rapidamente e può richiedere uno svuotamento più frequente del serbatoio in stanze più umide. Si raccomanda di usare la modalità riscaldamento in una stanza con tasso di umidità del 50% o inferiore. Evitare di usare prodotti e apparecchiature che creano umidità come umidificatori o bollitori quando il dispositivo in modalità riscaldamento.

*Applicabile ai modelli solo con funzione Riscaldamento.

GUIDA ALLA RISOLUZIONE DEI PROBLEMI

La seguente guida di risoluzione dei problemi affronta i problemi più comuni. Se i problemi persistono, contattare l'assistenza clienti. Scollegare il dispositivo dalla presa elettrica prima di cercare di risolvere il problema.

PROBLEMA	POSSIBILE CAUSA	SOLUZIONE
Il dispositivo di climatizzazione non si avvia	Assenza di elettricità.	Verificare l'alimentazione.
	Le batterie del telecomando devono essere sostituite.	Batterie del telecomando.
	Il cavo di alimentazione non è collegato correttamente.	Rimuovere e ricollegare il cavo di alimentazione.
	La spina LCDI di sicurezza è scattata (solo USA / Canada / Messico)	Ripristinare la spina LCDI di sicurezza, se il problema persiste, contattare l'assistenza clienti (solo USA / Canada / Messico).
Funziona solo per poco tempo.	La temperatura del termostato è troppo vicina alla temperatura ambiente.	Abbassare la temperatura impostata.
	Il bocchettone dell'aria è bloccato.	Assicurarsi che il tubo sia collegato correttamente.
	Ci sono pieghe strette nel tubo dell'aria.	Collegare il tubo secondo le istruzioni a pagina 3.

PROBLEMA	POSSIBILE CAUSA	SOLUZIONE
Funziona ma non rinfresca	Una porta o una finestra sono aperte.	Verificare l'alimentazione.
	Il filtro antipolvere è sporco.	Pulire il filtro antipolvere.
	Il tubo è staccato.	Reinstallare il tubo in modo adeguato (fare riferimento alla sezione Installazione).
	La temperatura è troppo alta.	Abbassare la temperatura.
	Il bocchettone dell'aria è bloccato.	Rimuovere l'ostruzione.
	La stanza supera le dimensioni consigliate.	Spostare il dispositivo in una stanza più piccola.
	Le grandi dimensioni o il numero elevato di finestre riducono l'efficacia del raffreddamento.	Coprire le finestre con tende o veneziane.
Non funziona e la spia SERBATOIO PIENO si  illumina	Condensa in eccesso nel serbatoio.	Drenare l'acqua (fare riferimento a Drenaggio condensa).

CODICE DI ERRORE	POSSIBILE CAUSA DELL'ERRORE
"E1"	Guasto del sensore temperatura interna (circuito aperto o corto circuito).
"E2"	Guasto del sensore temperatura del tubo (circuito aperto o corto circuito).

NALEŻY PRZECZYTAĆ NINIEJSZE INSTRUKCJE I ZACHOWAĆ JE NA PRZYSZŁOŚĆ.

WAŻNE INSTRUKCJE BEZPIECZEŃSTWA. UWAŻNIE PRZECZYTAĆ I ZACHOWAĆ JE NA PRZYSZŁOŚĆ. W PRZYPADKU WYSTĘPOWANIA JAKICHKOLWIEK NIEZGODNOŚCI LUB SPRZECZNOŚCI POMIĘDZY WERSJĄ ANGIELSKĄ A INNĄ WERSJĄ JĘZYKOWĄ TREŚCI TEGO MATERIAŁU, WERSJA ANGIELSKA BĘDZIE ROZSTRZYGAJĄCA.

Czynnikiem chłodniczym używanym w mobilnych klimatyzatorach jest przyjazny dla środowiska węglowodór R290, który jest bezwonny. W porównaniu z alternatywnym czynnikiem chłodniczym, R290 jest czynnikiem chłodniczym pozbawionym ozonu, a jego wpływ na środowisko naturalne jest bardzo niski.

Rysunki zawarte w niniejszej instrukcji obsługi mogą różnić się od fizycznych obiektów. Należy odnieść się do fizycznych obiektów.

Przed użyciem i przystąpieniem do naprawy niniejszego urządzenia należy przeczytać instrukcje.

OSTRZEŻENIE:

- NIE WOLNO używać środków przyspieszających proces rozmrażania lub czyszczenia innych niż zalecane przez producenta.
- Urządzenie należy przechowywać w pomieszczeniu bez stale działających źródeł zapłonu, takich jak otwarty ogień, działające urządzenie gazowe lub działający grzejnik elektryczny.
- Nie przekuwać ani nie spalać urządzenia.
- Należy pamiętać, że czynniki chłodnicze mogą nie wydzielać zapachu.
- Urządzenie należy zainstalować, obsługiwać i przechowywać w pomieszczeniu o powierzchni większej niż 15 m².



- Nie zasłaniać żadnych wymaganych otworów wentylacyjnych.
- Serwisowanie należy wykonywać zgodnie z zaleceniami producenta.
- To urządzenie powinno być używane w pomieszczeniu, które zapewnia dobrą wentylację pomiędzy urządzeniem a ścianami/meblami lub innymi przedmiotami. Wielkość pomieszczenia powinna odpowiadać powierzchni pomieszczenia określonej przez producenta do eksploatacji. Należy dbać o urządzenie, aby zapobiec uszkodzeniom mechanicznym.
- Każda osoba zaangażowana w prace przy obwodzie chłodniczym lub manipulowanie przy nim, powinna posiadać aktualny ważny certyfikat wydany przez akredytowany w branży organ oceniający, który upoważnia daną osobę do bezpiecznego obchodzenia się z czynnikami chłodniczymi zgodnie z uznaną w branży specyfikacją oceny.
- Tylko osoby upoważnione przez akredytowaną agencję, która poświadcza ich kompetencje w zakresie obchodzenia się z czynnikami chłodniczymi zgodnie z przepisami branżowymi, powinny pracować przy obwodach chłodniczych.
- Konserwacje i naprawy wymagające pomocy innego wykwalifikowanego personelu muszą być wykonywane pod nadzorem specjalistów w zakresie stosowania łatwopalnych czynników chłodniczych.
- Wszystkie procedury robocze, które mają wpływ na środki bezpieczeństwa, mogą być wykonywane wyłącznie przez kompetentne osoby.
- To urządzenie nie może być używane przez dzieci oraz osoby o ograniczonych zdolnościach fizycznych, sensorycznych lub umysłowych ani przez osoby nieposiadające doświadczenia i wiedzy, chyba że będą one nadzorowane lub zostaną poinstruowane w zakresie korzystania z urządzenia w bezpieczny sposób i rozumieją związane z tym

zagrożenia. Dzieci nie mogą bawić się urządzeniem. Dzieci pozostające bez nadzoru nie mogą czyścić ani konserwować urządzenia.

- Podczas instalacji klimatyzacji należy przestrzegać lokalnych zasad dotyczących połączeń sieciowych i upewnić się, że jest ona prawidłowo uziemiona. W przypadku jakichkolwiek pytań dotyczących instalacji elektrycznej należy postępować zgodnie z instrukcjami producenta i, jeśli to konieczne, poprosić profesjonalnego elektryka o przeprowadzenie instalacji.
- Umieścić urządzenie w płaskim i suchym miejscu i zachować odległość powyżej 50 cm między urządzeniem a otaczającymi je obiektami lub ścianami.
- Po zainstalowaniu klimatyzacji należy upewnić się, że wtyczka zasilania jest nienaruszona i pewnie włożona do gniazdka elektrycznego. Przewód zasilający należy umieścić w taki sposób, aby nikt się o niego nie potknął ani nie wyciągnął wtyczki.
- W przypadku montażu rur drenażowych należy upewnić się, że są one prawidłowo podłączone i nie są zniekształcone ani zgięte.
Regulując górne i dolne listwy prowadzące wiatr w wylocie powietrza, delikatnie pociągnąć je rękoma, aby nie uszkodzić listew prowadzących wiatr"
- Urządzenie należy transportować w pozycji pionowej lub na boku.
- NIE korzystać z urządzenia w następujących przypadkach:
 - w pomieszczeniu ze stale działającymi źródłami zapłonu (np. otwarty ogień, działające urządzenie gazowe lub działające grzejniki elektryczne).
 - w miejscach, gdzie przechowywana jest benzyna, siarka, olej, farba lub inne łatwopalne G38
 - w miejscu, w którym może być wyrzucana woda.
- NIE dotykać wtyczki ani urządzenia mokrymi rękami.
- Substancje łatwopalne lub pojemniki pod ciśnieniem (np. puszki z aerozolem) należy przechowywać w odległości co najmniej 50 cm.

- Nie włączać urządzenia przynajmniej na godzinę przed jego uruchomieniem.
- NIE używać urządzenia z uszkodzoną wtyczką lub obluzowanym gniazdkiem elektrycznym. Jeśli przewód zasilający jest uszkodzony, musi zostać wymieniony przez producenta, jego przedstawiciela serwisowego lub podobnie wykwalifikowaną osobę w celu uniknięcia zagrożenia.
- NIE zakrywać wlotu i wylotu powietrza podczas użytkowania.
- NIE umieszczać przedmiotów, szczególnie ciężkich lub gorących, na urządzeniu. NIE siadać na urządzeniu.
- NIE używać urządzenia, jeśli jest uszkodzone.
- W celu uniknięcia niebezpieczeństwa NIE WOLNO w żaden sposób modyfikować tego urządzenia.
- NIE ciągnąć ani nie przenosić urządzenia za przewód zasilający.
- NIE przyciskać przewodu zasilającego drzwiami i NIE ciągnąć go wzdłuż krawędzi lub ostrych narożników.
- Nie przekłuwać ani nie spalać czynników chłodniczych.
- Nie blokować otworów wentylacyjnych.
- Zawsze wyłączać urządzenie i odłączać je od zasilania na czas czyszczenia lub serwisowania. Wyjąć wtyczkę urządzenia z gniazdka elektrycznego na czas przechowywania lub jeśli nie jest używane.
- Gaz chłodniczy może być bezwonny.
- Stagnacja możliwych wycieków gazowego czynnika chłodniczego w niewentylowanych pomieszczeniach może doprowadzić do pożaru lub zagrożenia wybuchem w przypadku kontaktu czynnika chłodniczego z grzejnikami elektrycznymi, piecami lub innymi źródłami zapłonu.
- Należy zachować ostrożność podczas przechowywania urządzenia, aby uniknąć uszkodzeń mechanicznych.
- Do rozmrażania i czyszczenia należy używać wyłącznie narzędzi zalecanych przez producenta.
- NIE używać przedłużacza z tym urządzeniem.
- Nigdy nie wkładać palców ani prętów do wylotu powietrza. Należy szczególnie ostrzec dzieci przed tymi niebezpieczeństwami.

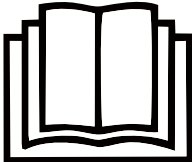
- NIE używać klimatyzatora w wilgotnym pomieszczeniu, takim jak łazienka lub pralnia.
- Producent nie ponosi odpowiedzialności za obrażenia osób lub szkody majątkowe spowodowane nieprzestrzeganiem instrukcji konserwacji i niewłaściwym użytkowaniem urządzenia.
- Korzystając z urządzeń elektrycznych, należy zawsze przestrzegać podstawowych środków ostrożności.
- Należy przestrzegać obowiązujących w danym kraju przepisów dotyczących instalacji elektrycznych.
- **W celu instalacji tego urządzenia należy używać wyłącznie dostarczonego zestawu instalacyjnego. NIE próbować przedłużać węża ani instalować tego urządzenia innymi metodami niż przedstawione w niniejszej instrukcji obsługi. Nieprawidłowa instalacja spowoduje unieważnienie wszelkich istniejących gwarancji.**
- Jeśli konieczne jest serwisowanie, należy skontaktować się z autoryzowanym przedstawicielem serwisu. Naprawy mogą być wykonywane wyłącznie przez autoryzowane centra serwisowe producenta. Nieprzestrzeganie tego warunku może być niebezpieczne.
- Transport sprzętu zawierającego łatwopalne czynniki chłodnicze Zgodność z przepisami transportowymi.
- Oznakowanie sprzętu za pomocą znaków Zgodność z lokalnymi przepisami prawnymi.
- Utylizacja sprzętu z łatwopalnymi czynnikami chłodniczymi Zgodność z przepisami krajowymi.
- Przechowywanie sprzętu powinno odbywać się zgodnie z instrukcjami producenta.
- Zabezpieczenie zestawu do przechowywania powinno być tak skonstruowane, aby mechaniczne uszkodzenie sprzętu wewnątrz opakowania nie spowodowało wycieku czynnika chłodniczego. Maksymalna liczba elementów sprzętu dopuszczonych do wspólnego składowania jest określana przez lokalne przepisy.

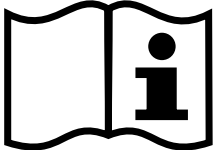
SYMBOL	UWAGA	OBJAŚNIENIE
	OSTRZEŻENIE	Ten symbol wskazuje, że w tym urządzeniu zastosowano łatwopalny czynnik chłodniczy. Jeśli czynnik chłodniczy wycieknie i zostanie wystawiony na działanie zewnętrznego źródła zapłonu, istnieje ryzyko pożaru.
	PRZESTROGA	Ten symbol wskazuje, że należy uważnie przeczytać instrukcję obsługi.
	PRZESTROGA	Ten symbol wskazuje, że personel serwisowy powinien obsługiwać ten sprzęt zgodnie z instrukcją instalacji.
	PRZESTROGA	Ten symbol oznacza, że dostępne są informacje, takie jak instrukcja obsługi lub instrukcja montażu.



To oznaczenie wskazuje, że tego produktu nie należy wyrzucać razem z innymi odpadami gospodarstwa domowego w całej UE. Aby zapobiec możliwym szkodom dla środowiska lub zdrowia ludzkiego w wyniku niekontrolowanego usuwania odpadów, należy poddać je recyklingowi w sposób odpowiedzialny w celu promocji zrównoważonego ponownego wykorzystania zasobów materialnych. Aby zwrócić wykorzystane urządzenie, należy skorzystać z systemów zwrotu i odbioru lub skontaktować się ze sprzedawcą, u którego produkt został zakupiony. Może on zabrać ten produkt w celu poddania go recyklingowi bezpiecznego dla środowiska.



Naprawę należy wykonać zgodnie z zaleceniami producenta. Konserwacje i naprawy wymagające pomocy innego wykwalifikowanego personelu muszą być wykonywane pod nadzorem specjalistów w zakresie stosowania łatwopalnych czynników chłodniczych.

Dla modeli: HJ12CESV/HJ14CESV**/HJ16CESV****
Inteligentny przenośny klimatyzator z łącznością Wi-Fi

Inteligentny przenośny klimatyzator ma dodatkowe funkcje umożliwiające zdalną obsługę klimatyzatora za pomocą urządzenia smart oraz sterowanie urządzeniem za pomocą poleceń głosowych z urządzenia domowego Amazon Echo/Google.

Skonfiguruj aplikację Honeywell Air Comfort na swoim smartfonie lub tablecie, aby podłączyć przenośny klimatyzator Honeywell do Wi-Fi i sterowania głosowego (dostępne tylko w modelach inteligentnych klimatyzatorów przenośnych).

1. Pobierz instrukcję obsługi aplikacji Honeywell Air Comfort z poniższego łącza:



<https://honeywellaircomfort.com/HJSmartPACAppManual.pdf>

2. Pobierz aplikację Honeywell Air Comfort na smartfon lub tablet.



iOS 9.0 lub nowszy



Android 4.3 lub nowszy



Q WYSZUKAJ "HONEYWELL AIR COMFORT"

WAŻNE: sieć Wi-Fi 2,4 GHz jest wymagana do prawidłowego połączenia i działania między przenośnym klimatyzatorem a aplikacją.

UWAGA: Inteligentny klimatyzator przenośny nie musi być połączony z aplikacją Honeywell Air Comfort, aby działać. Nadal można obsługiwać go ręcznie za pomocą panelu sterowania urządzenia.

Gratulujemy zakupu klimatyzatora lokalnego firmy Honeywell.

Informacje dotyczące instalacji, obsługi, serwisowania, czyszczenia i utylizacji urządzenia można znaleźć w poniższym akapicie instrukcji.

WSKAZÓWKI DLA UŻYTKOWNIKA

Klimatyzatory lokalne są idealne do chłodzenia punktowego. Sprężarka, skraplacz i parownik są umieszczone w kompaktowej jednostce. Powietrze jest osuszane i chłodzone, a elastyczny wąż wysyła ciepło na zewnątrz. Klimatyzator lokalny zawiera zestaw wentylacji okiennej. Brak konieczności instalacji na stałe. Urządzenie można łatwo przenieść z pomieszczenia do pomieszczenia i oferuje naprawdę elastyczne rozwiązanie klimatyzacyjne.

System automatycznego odparowania – urządzenie automatycznie odparowuje skropliny przez wąż. Nie ma potrzeby opróżniania zbiornika na skropliny z wyjątkiem sytuacji, gdy jest wilgotno. Należy uważnie przeczytać instrukcje i postępować według nich.

Aby zapewnić optymalną wydajność produktu, należy zamykać drzwi i okna, gdy jest on używany jako klimatyzator lub osuszacz. Jeśli produkt jest używany tylko z funkcją wentylatora, otwarte okno może poprawić cyrkulację powietrza.

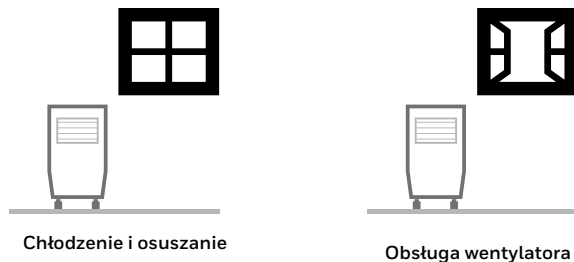

Ważne:

przed zainstalowaniem urządzenia należy ustawić je W PIONIE na 1 godzinę przed użyciem, aby umożliwić ustabilizowanie się czynnika chłodniczego. Wylot powietrza otwiera się automatycznie po włączeniu urządzenia i automatycznie zamyka po wyłączeniu urządzenia. Ręcznie wyregulować odpowietrznik znajdujący się w górnej części urządzenia, aby wyregulować kierunek przepływu powietrza

- Postępować zgodnie z instrukcjami instalacji, aby skonfigurować urządzenie.
- Podłączyć urządzenie do prawidłowo uziemionego obwodu. NIE podłączać do przedłużacza.

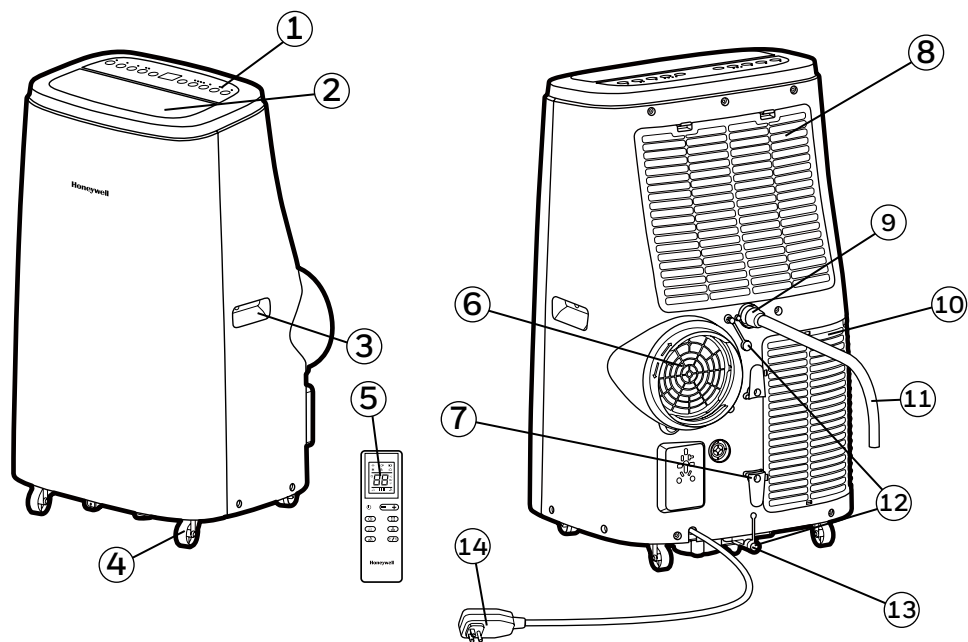

- | | |
|-------------------------------|-----------------------------------------------------|
| 1) Panel sterowania | 9) Górny gumowy korek spustowy (tryb osuszania) |
| 2) Wylot powietrza | 10) Dolny filtr przeciwpyleowy |
| 3) Uchwyt | 11) Rurka spustowa (do ciągłego odprowadzania wody) |
| 4) Kółka | 12) Korek spustowy |
| 5) Pilot zdalnego sterowania | 13) Dolny gumowy korek spustowy (tryb klimatyzacji) |
| 6) Złącze węża | 14) Przewód zasilający |
| 7) Zwijacz przewodu | |
| 8) Górny filtr przeciwpyleowy | |

INSTALACJA

Aby pomyślnie zainstalować ten lokalny klimatyzator, należy postępować zgodnie z poniższymi instrukcjami instalacji. W przypadku jakichkolwiek trudności lub pytań dotyczących tych procedur instalacji należy zadzwonić do obsługi klienta.

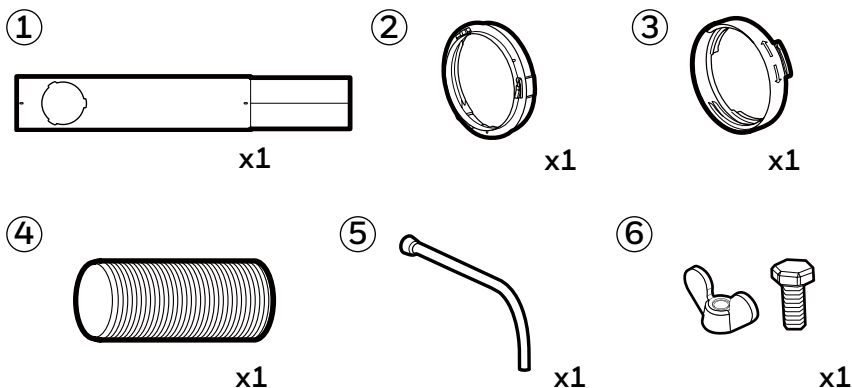

Zestaw instalacyjny:

- | | | | |
|----------------------------------|------------|--------------------|------------|
| 1. Zestaw wsporników do okien | (1 Zestaw) | 4. Wąż wydechowy | (1 Sztuka) |
| 2. Adapter panelu wspornika okna | (1 Sztuka) | 5. Rurka spustowa | (1 Sztuka) |
| 3. Złącze węża wydechowego | (1 Sztuka) | 6. Śruby motylkowe | (1 Sztuka) |

Kroki instalacji:

1. Złącze węża wylotowego, przewód wylotowy i adapter panelu wspornika okna są wstępnie zmontowane wewnątrz opakowania.

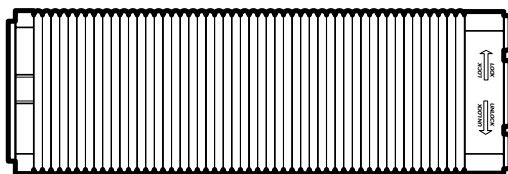

Wąż:

długość: od 26 cm do 120 cm (od 10,23" do 47")

INSTALACJA (KONTYNUACJA)

Zestaw wsporników do okien:



Część A:
długość 50,5 cm (19,9")

+

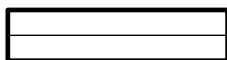

Część B:
długość 50,5 cm (19,9")

=



Część A + B:
Min. długość 73,3 cm (28,9")
Maks. długość 97,0 cm (38,2")

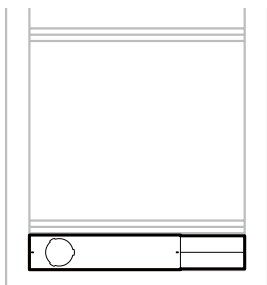

Poziome okno przesuwne

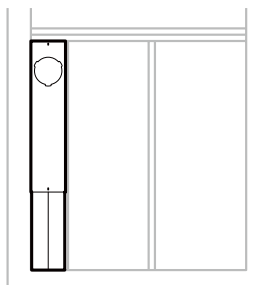

Pionowe okno przesuwne

Ten zestaw do okien jest zaprojektowany tak, aby pasował do większości standardowych okien przesuwnych. Jeśli okno nie spełnia parametrów podanych powyżej, wspornik okna można skrócić, aby pasował, dostarczając go do pobliskiego sklepu z narzędziami.

Uwaga: po dopasowaniu wspornika okna do rozmiaru okna usunąć go z okna i postępować zgodnie z poniższymi instrukcjami.

2. Podłączyć wąż do tylnego wylotu spalin z tyłu urządzenia. Wsunąć złącze węża, a następnie obrócić w prawo, aż zostanie zablokowane na miejscu.

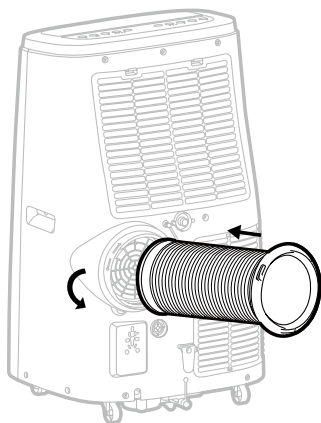

Wąż:
średnica 15 cm (5,9")
długość od 26 cm do 120 cm (od 10,23" do 47")

3. Podłączyć wspornik okna do adaptera panelu wspornika okiennego. Upewnić się, że wszystkie połączenia są szczelne i prawidłowo zainstalowane.

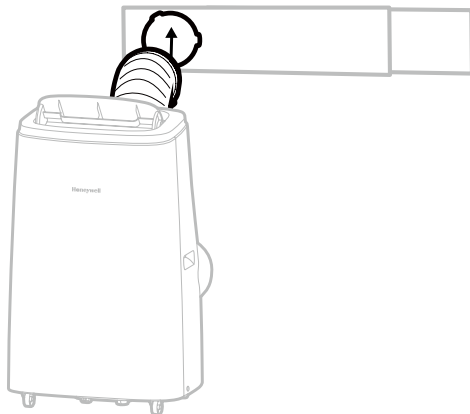

4. Podłączyć wspornik okna do okna.

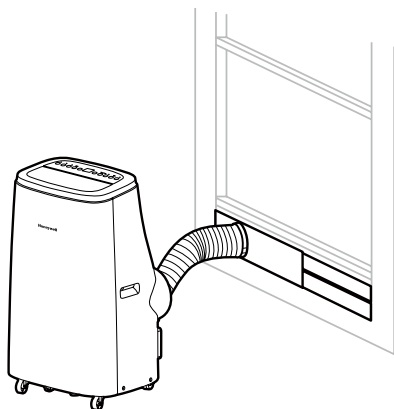

Poziome okno przesuwne

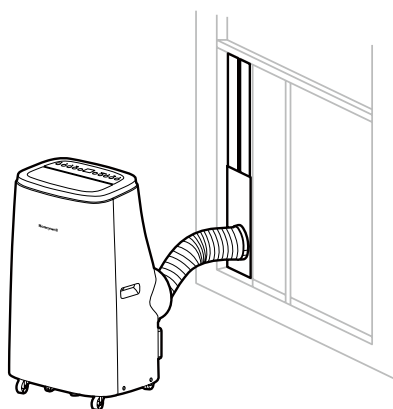

Pionowe okno przesuwne

5. Lokalny klimatyzator jest teraz gotowy do użycia.

WAŻNE:

Nie wymieniać ani nie przedłużać węża, ponieważ może to spowodować nieprawidłowe działanie urządzenia.

Długość węża jest naukowo określona na podstawie specyfikacji i przepływu powietrza klimatyzatora. Przedłużenie węża poza określone wymiary może spowodować gromadzenie się ciepła lub przepływ z powrotem do klimatyzatora, powodując awarię urządzenia.

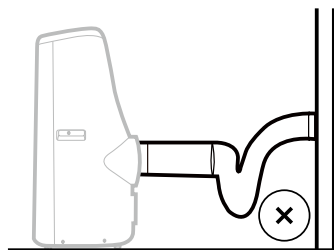

Niezalecane

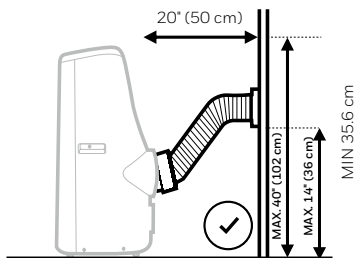

Zalecane

OSTRZEŻENIE: Wszelkie gwarancje dołączone do tego produktu zostaną unieważnione, jeśli do oryginalnie dostarczonego zestawu instalacyjnego zostanie dodany dodatkowy wąż przedłużający lub jeśli instalacja zostanie przeprowadzona w inny sposób niż według instrukcji producenta, bez odpowiednich konsultacji. Aby uzyskać pomoc dotyczącą procedur instalacji, w razie konieczności należy skontaktować się z obsługą klienta.

- Dostarczony wąż ma średnicę 15 cm (5,9") i można go przedłużyć z 26 cm do 120 cm (z 10,23" do 47").
- Nie zginać (w stopniu pokazanym powyżej) węża. Zgięty wąż zablokuje wydmuchiwane powietrze i spowoduje nieprawidłowe działanie lub wyłączenie urządzenia.
- Upewnić się, że tył urządzenia znajduje się co najmniej 50 cm (20") od ściany. Nie umieszczać urządzenia przed zasłonami lub kotarami, ponieważ może to utrudniać przepływ powietrza.

PANEL STEROWANIA

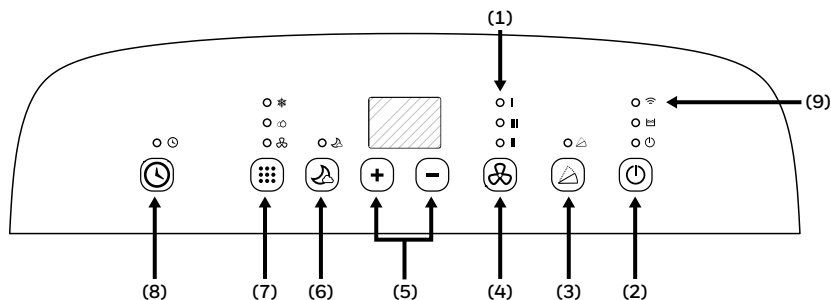

- | | |
|--------------------------------------|------------------------------------------------|
| 1) Wskaźniki | 5) Sterowanie timerem/ustawieniami temperatury |
| 2) Sterowanie zasilaniem | 6) Tryb uśpienia |
| 3) Sterowanie obrotem | 7) Sterowanie trybami |
| 4) Sterowanie prędkością wentylatora | 8) Sterowanie timerem |

9^) ^) Łączność Wi-Fi i obsługa głosowa

^DOTYCZY WYŁĄCZNIE MODELU HJ12CESV/HJ14CESV**/HJ16CESV** Z FUNKCJAMI WI-FI SMART**

UWAGA: Aby uzyskać szczegółowe instrukcje dotyczące konfiguracji przenośnego klimatyzatora do pracy z podłączeniem ze smartfona lub tabletu, oddzielną instrukcję obsługi można pobrać pod adresem:

PRZYCISKI FUNKCYJNE

STEROWANIE ZASILANIEM

Naciśnij przycisk , aby włączyć/wyłączyć urządzenie. Odpowietrznik otworzy się automatycznie po włączeniu urządzenia i automatycznie zamknie po wyłączeniu urządzenia.

OPÓŹNIENIE RESTARTU

Jeśli urządzenie wyłączy się podczas pracy w trybie CHŁODZENIA, nastąpi około 3-minutowe opóźnienie ponownego uruchomienia klimatyzatora w trybie CHŁODZENIA. Jest to funkcja bezpieczeństwa dodana w celu ochrony i przedłużenia żywotności sprężarki. Po 3 minutach będzie można normalnie włączyć urządzenie.

STEROWANIE WENTYLATOREM

3 ustawienia: wysokie, średnie i niskie



Uwaga: Prędkości wentylatora nie można ustawić w trybie uśpienia ani w trybie osuszania.

PRZYCISKI FUNKCYJNE (KONTYNUACJA)

STEROWANIE TRYBAMI



Ustawienia: klimatyzacja, osuszania, wentylator, ogrzewanie*.

Odpowiednia kontrolka zaświeci się, wskazując aktualne ustawienie trybu.

- Tryb klimatyzacji (CHŁODZENIE) 
Pozwala dostosować prędkość wentylatora i temperaturę powietrza dożądanego poziomu komfortu. Zakres ustawień temperatury to 16°C – 31°C (61°F – 88°F).
- Tryb osuszania (OSUSZANIE) 
Powietrze jest osuszane, gdy przepływa przez urządzenie nieznajdujące się w trybie pełnego chłodzenia. Prędkość wentylatora jest ustawiona jako NISKA i NIE można jej regulować.

Uwaga: Jeśli urządzenie będzie używane głównie jako osuszacz, nie należy podłączać węża wylotowego. Konieczne jest wtedy ciągłe opróżnianie (patrz Ciągłe opróżnianie w trybie osuszania).



WAŻNE: Tryb osuszania służy do wspomaganiania redukcji wilgoci, ale nie należy oczekiwać, że będzie osuszał w takim samym stopniu, jak standardowe urządzenie tylko z osuszaczem. Wbudowany osuszacz automatycznie dostosowuje osuszanie w oparciu o temperaturę w pomieszczeniu. Nie można ustawić żądanej wartości procentowej wilgotności. Wyświetlacz przedni pokazuje tylko aktualną i żądaną temperaturę. Nie pokazuje poziomów wilgotności.

- Tryb wentylatora 
Do cyrkulacji powietrza bez chłodzenia klimatyzatorem.
- Tryb ogrzewania * 
Po wybraniu trybu ogrzewania zaświeci się lampka wskaźnika. Ogrzewanie jest włączane tylko wtedy, gdy temperatura otoczenia spadnie poniżej 25°C (77°F). W tym trybie żądaną temperaturę można ustawić w zakresie od 16°C do 31°C (od 61°F do 88°F).

Uwaga: W przypadku korzystania z trybu ogrzewania węże wylotowe muszą wychodzić na zewnątrz pomieszczenia.

WAŻNE: Pompa ciepła pobiera wilgoć z powietrza, które następnie skrapla się w wewnętrznym zbiorniku na wodę. Urządzenie przerwie pracę, gdy zbiornik jest pełny i uruchomi się ponownie, gdy zbiornik zostanie opróżniony. Zaleca się używanie trybu ogrzewania w pomieszczeniu o wilgotności 50% lub niższej. Unikać używania produktów lub urządzeń wytwarzających wilgoć, takich jak nawilżacz lub czajnik, podczas korzystania z urządzenia w trybie ogrzewania. Więcej informacji na temat opróżniania zbiornika na wodę można znaleźć w sekcji „Spuszczanie kondensatu wody w trybie ogrzewania”.

STEROWANIE TIMEREM/TEMPERATURĄ

Przyciski  i  mogą służyć do regulacji i ustawiania żądanej temperatury w trybach chłodzenia lub ogrzewania*. Można ich również użyć do ustawienia timera (patrz „Sterowanie timerem” poniżej).

* Dotyczy tylko modeli z funkcją ogrzewania.



PANEL STEROWANIA (KONTYNUACJA)

TRYB UŚPIENIA



Tryb uśpienia zapewnia energooszczędny komfort w nocy. Gdy tryb uśpienia  jest włączony w trybie chłodzenia klimatyzacji, wentylator automatycznie pozostanie na NISKIEJ prędkości, a ustawiona temperatura wzrośnie o 1°C (1°F) w ciągu pierwszej godziny. W drugiej godzinie temperatura wzrośnie o kolejny 1°C (1°F) i pozostanie w tej temperaturze przez resztę nocy, aż do wyłączenia trybu uśpienia.

Uwaga: Wskaźniki panelu sterowania wyłączą się po 10 sekundach i włączą się ponownie po naciśnięciu dowolnego przycisku. Kiedy tryb uśpienia w trybie ogrzewania* jest włączony, wentylator automatycznie zatrzyma się przy NISKIEJ prędkości, a temperatura zadana zmniejszy się o 1°C (1°F) w ciągu pierwszej godziny. Zmniejszy się o kolejny 1°C (1°F) po dwóch godzinach i pozostanie na tym poziomie w nocy aż do wyłączenia trybu uśpienia.



STEROWANIE TIMEREM

Gdy urządzenie jest włączone, naciśnij przycisk timera, a następnie naciśnij  lub , aby wybrać liczbę godzin, przez które urządzenie ma nadal pracować. Urządzenie włączy się/wyłączy się automatycznie.

AUTOMATYCZNE WYŁĄCZANIE:

Gdy urządzenie pracuje, naciśnij przycisk  lub , aby wybrać liczbę godzin, przez które urządzenie ma pracować w trybie klimatyzacji.

AUTOMATYCZNE WŁĄCZANIE:

Gdy urządzenie znajduje się w trybie gotowości (jest podłączone do źródła zasilania i świeci się lampka zasilania), naciśnij przycisk  lub , aby wybrać liczbę godzin, po których urządzenie ma automatycznie rozpocząć pracę.

STEROWANIE OBROTEM

Naciśnij przycisk , aby aktywować automatyczną oscylację szczelin wentylacyjnych. Naciśnij ponownie, aby zatrzymać obracanie, gdy szczeliny osiągną żądany kąt.

WSKAŹNIK PEŁNEGO ZBIORNIKA NA WODĘ

W urządzeniu może gromadzić się kondensat.

Jeśli zbiornik wewnętrzny się zapełni, zaświeci się wskaźnik pełnego zbiornika na wodę  i rozlegnie się 5-krotny sygnał dźwiękowy przez 5 sekund. Urządzenie nie będzie działać, dopóki nie zostanie opróżnione (patrz Odprowadzanie kondensatu).

TRYB WI-FI*

Gdy inteligentny klimatyzator przenośny jest podłączony do funkcji Wi-Fi, wskaźnik  będzie się świecić.

*DOTYCZY WYŁĄCZNIE MODELU HJ12CESV**/HJ14CESV**/HJ16CESV** Z FUNKCJAMI WI-FI SMART

DODATKOWE FUNKCJE:

FUNKCJA AUTOMATYCZNEGO ROZMRAŻANIA

Niekiedy, gdy urządzenie pracuje w trybie chłodzenia w niższych temperaturach w pomieszczeniu (np. poniżej 15,5°C (60°F)), wewnętrzne węzownice chłodzące mogą stać się zbyt zimne, a niekiedy na węzownicach chłodzących może tworzyć się szron. W takim przypadku urządzenie automatycznie wstrzyma pracę i odszroni węzownice chłodzące, aby chronić urządzenie. Klimatyzator uruchomi się ponownie automatycznie, gdy system się rozmrozi i powróci do standardowych temperatur roboczych.

* Dotyczy tylko modeli z funkcją ogrzewania.

PILOT ZDALNEGO STEROWANIA

Wszystkie kluczowe funkcje są dostępne za pomocą pilota.

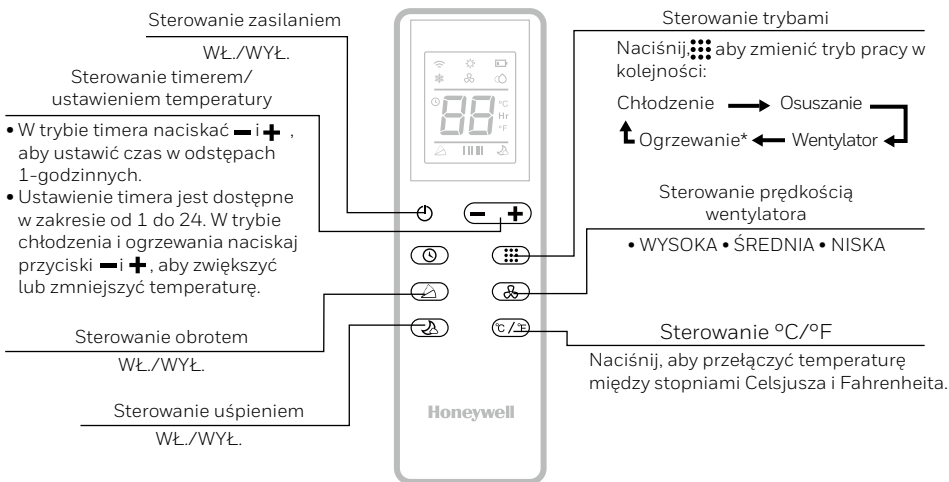

Uwaga:

- Instalacja baterii: Zdejmij pokrywę z tyłu pilota i włóż dwie baterie AAA z oznaczeniami + i - skierowanymi we właściwym kierunku, zgodnie z oznaczeniami biegunów.

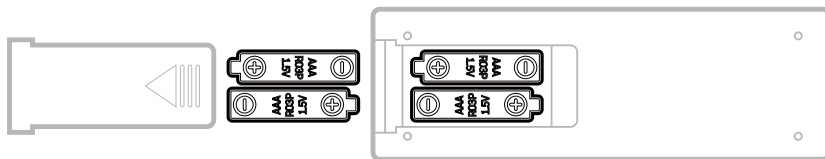

Przeostroga:

- Używać tylko dwóch baterii AAA lub IEC R03 1,5 V.
- Wyjąć baterie, jeśli pilot nie jest używany przez miesiąc lub dłużej.
- Wszystkie baterie należy wymieniać w tym samym czasie; nie mieszać nowych baterii ze starymi.
- Nie mieszać baterii alkalicznych, standardowych (węglowo-cynkowych) ani akumulatorów (niklowo-kadmowych).
- Prawidłowo zutylizować zużyte baterie.

To urządzenie jest zgodne z częścią 15 przepisów FCC. Jego działanie podlega następującym dwóm warunkom: (1) to urządzenie nie może powodować szkodliwych zakłóceń oraz (2) to urządzenie musi akceptować wszelkie odbierane zakłócenia, w tym zakłócenia, które mogą powodować niepożądane działania.

To urządzenie zostało przetestowane i uznane za zgodne z ograniczeniami dla urządzeń cyfrowych klasy B, zgodnie z częścią 15 przepisów FCC. Limity te mają na celu zapewnienie rozsądnej ochrony przed szkodliwymi zakłóceniami w instalacjach domowych. To urządzenie generuje, wykorzystuje i może emitować energię o częstotliwości radiowej, a jeśli nie zostanie zainstalowane i nie będzie używane zgodnie z instrukcjami, może powodować szkodliwe zakłócenia w komunikacji radiowej. Niemniej jednak nie ma gwarancji, że zakłócenia nie wystąpią w przypadku określonej instalacji. Jeśli dawka tego urządzenia powoduje szkodliwe zakłócenia w odbiorze radia lub telewizji, co można stwierdzić, wyłączając i włączając urządzenie, zachęca się użytkownika do podjęcia próby usunięcia zakłóceń za pomocą jednego lub kilku z następujących środków:

- Zmień orientację lub położenie anteny odbiorczej.
- Zwiększ odległość pomiędzy sprzętem a odbiornikiem.
- Podłącz urządzenie do gniazdka elektrycznego w innym obwodzie niż ten, do którego podłączony jest odbiornik.
- Skonsultuj się ze sprzedawcą lub doświadczonym technikiem RTV w celu uzyskania pomocy.

Uwaga: wszelkie zmiany lub modyfikacje, które nie zostały wyraźnie zatwierdzone przez stronę odpowiedzialną za zgodność, mogą spowodować unieważnienie uprawnień użytkownika do obsługi sprzętu.

* Dotyczy tylko modeli z funkcją ogrzewania.

Konserwacja urządzenia:

1. Wyłącz urządzenie przed odłączeniem zasilania.
2. Czyść urządzenie wyłącznie miękką, suchą ściereczką.

Konserwacja filtra przeciwpyłowego:

Filtr przeciwpyłowy należy czyścić co dwa tygodnie, aby zachować wydajność chłodzenia powietrzem. Aby wyczyścić filtry przeciwpyłowe, należy postępować zgodnie z poniższymi instrukcjami:

1. Wyłącz i odłącz lokalny klimatyzator od gniazdka elektrycznego.
2. Zdejmij górny filtr/kratkę, odkręć dolny filtr/kratkę i ostrożnie usuń.
3. Delikatnie umyj wodą i/lub rozcieńczonym płynem do mycia naczyń. Dokładnie wypłucz i delikatnie strząśnij nadmiar wody z filtrów. Przed ponownym zainstalowaniem upewnij się, że filtry są suche.

Uwaga: do usunięcia kurzu można użyć odkurzacza.

4. Załóż górną kratkę na urządzenie i zamontuj dolną kratkę za pomocą śruby.

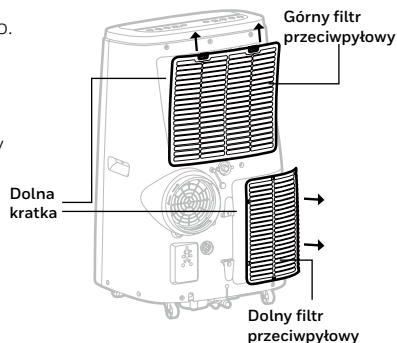

OSTRZEŻENIE: NIE WOLNO zasilać ani obsługiwać lokalnego klimatyzatora podczas czyszczenia, po wyjęciu filtra przeciwpyłowego z urządzenia lub w przypadku luźnego filtra przeciwpyłowego. NIE należy próbować dotykać części lub przewodów wewnątrz tylnej kratki ani manipulować nimi po wyjęciu filtra przeciwpyłowego z urządzenia. Może to spowodować poważne obrażenia lub porażenie prądem.

Przechowywanie i konserwacja na koniec sezonu:

Jeśli urządzenie nie będzie używane przez dłuższy czas, wykonaj następujące czynności:

1. Pamiętaj, aby spuścić resztki skroplin. Zdejmij dolny korek spustowy i użyj miski do zebrania wody (pamiętaj o założeniu zaślepki korka po zakończeniu).
2. Aby wysuszyć nadmiar wilgoci, uruchom urządzenie w trybie samego wentylatora na 30 minut przed przechowywaniem.
3. Wyłącz urządzenie i wyjmij wtyczkę z gniazdka elektrycznego.
4. Wyjmij filtr przeciwpylewy i wyczyść go wodą. Osusz filtr przeciwpylewy, a następnie zainstaluj go ponownie.
5. Odłączanie zestawu instalacyjnego okna:
 - Odłącz wąż od urządzenia, obracając go w kierunku przeciwnym do ruchu wskazówek zegara, a następnie wyciągając.
 - Wymontuj wspornik okna, adapter panelu wspornika okna i złącze węża.
 - Zaleca się przechowywanie części zestawu okiennego w torbie razem z pilotem i rurką spustową oraz umieszczenie ich razem z lokalnym klimatyzatorem.
 - W razie potrzeby przed przechowywaniem zestaw do okien można wyczyścić wilgotną ściereczką i wodą. Przed przechowywaniem należy upewnić się, że wszystkie części zestawu do okien są suche.
6. Przed przechowywaniem przykryj lokalny klimatyzator tkaniną/plastikową torbą, aby zabezpieczyć go przed kurzem gromadzącym się na powierzchni urządzenia i zarysowaniami.
7. W celu zabezpieczenia przed zagięciami i zagięciami zaleca się zwinięcie przewodu zasilającego przed przechowywaniem.
8. Lokalny klimatyzator należy przechowywać w chłodnym i suchym miejscu, z dala od bezpośredniego światła słonecznego.

Gdy w urządzeniu wystąpi nadmierna kondensacja wody, klimatyzator wyłącza się i wyświetla się lampka ostrzegawcza (wskaźnik pełnego zbiornika wody (WATER FULL) świeci się na czerwono). Oznacza to, że kondensat należy spuścić zgodnie z następującymi procedurami:

Ręczne opróżnianie w trybach chłodzenia i osuszania

W obszarach o dużej wilgotności może być konieczne spuszczenie wody.

1. Odłącz urządzenie od źródła zasilania.
2. Umieść miskę pod dolnym gumowym korkiem spustowym.
Patrz schemat.
3. Zdejmij zatyczkę korka spustowego.
4. Woda wypłynie i zbierze się w płytkiej misce.
5. Po spuszczeniu wody załóż z powrotem korek spustowy.
6. Teraz można włączyć urządzenie.

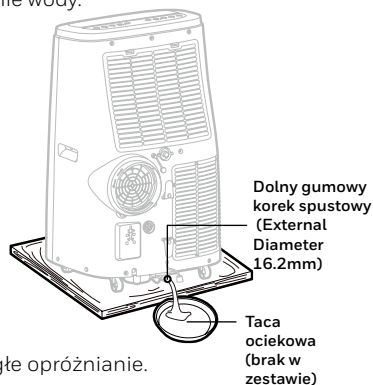

Ciągłe opróżnianie w trybie osuszania

Podczas używania urządzenia w trybie osuszania zaleca się ciągłe opróżnianie.

1. Odłącz urządzenie od źródła zasilania.
2. Zdjąć górny korek spustowy.
Może wylać się resztkowa woda, dlatego przygotuj naczynie do zebrania wody.
3. Podłącz rurkę spustową do górnego korka spustowego.
Zobacz schemat.
4. Woda może być odprowadzana w sposób ciągły przez rurkę spustową do odpływu podłogowego lub wiadra.
5. Załóż zatyczkę korka spustowego.
6. Teraz można włączyć urządzenie.

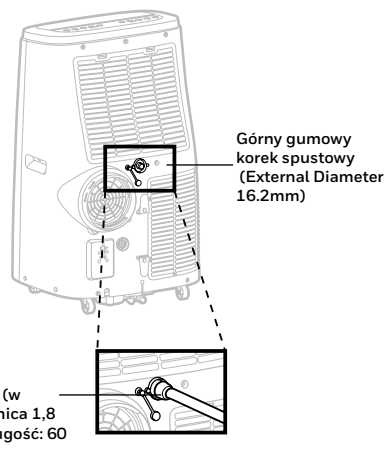

WAŻNE: NIE zaleca się podłączania węża spustowego w celu ciągłego odprowadzania wody, gdy urządzenie jest włączone w trybie chłodzenia klimatyzacji. Takie postępowanie zmniejszy wydajność chłodzenia lokalnego klimatyzatora. Skropliny należy spuszczać tylko wtedy, gdy urządzenie jest wyłączone. Ciągłe opróżnianie jest możliwe tylko wtedy, gdy urządzenie jest ustawione w trybie osuszania.

Wody nie można spuścić za pomocą opcji ciągłego odprowadzania wody w trybie ogrzewania*. W trybie ogrzewania wewnętrzny zbiornik wody napętnia się szybciej i może wymagać częstszego opróżniania w bardziej wilgotnych pomieszczeniach. Zaleca się używanie trybu ogrzewania w pomieszczeniu o wilgotności 50% lub niższej. W przypadku używania urządzenia w trybie ogrzewania unikać używania produktów lub urządzeń wytwarzających wilgoć, takich jak nawilżacz lub czajnik.

* Dotyczy tylko modeli z funkcją ogrzewania.

Poniższy przewodnik rozwiązywania problemów dotyczy najczęściej występujących problemów. Jeśli problem nie ustąpi, skontaktuj się z obsługą klienta. Przed przystąpieniem do rozwiązywania problemu wyłącz urządzenie i wyjmij jego wtyczkę z gniazdka elektrycznego.

PROBLEM	MOŻLIWA PRZYCZYNA	ROZWIĄZANIE
Klimatyzator nie uruchamia się.	Brak elektryczności.	Sprawdź zasilanie.
	Baterie w pilocie zdalnego sterowania wymagają wymiany.	Wymień baterie pilota zdalnego sterowania.
	Przewód zasilający nie jest prawidłowo podłączony.	Odłącz i podłącz ponownie kabel zasilający.
	Zadziałała wtyczka bezpieczeństwa LCDI (tylko USA/Kanada/Meksyk).	Zresetuj wtyczkę bezpieczeństwa LCDI. Jeśli problem będzie się powtarzał, skontaktuj się z naszym działem obsługi klienta (tylko USA/Kanada/Meksyk).
Urządzenie działa tylko przez krótką chwilę.	Temperatura ustawiona na termostacie jest zbyt zbliżona do temperatury pokojowej.	Obniż ustawienie temperatury.
	Wylot powietrza jest zablokowany.	Upewnij się, że wąż jest prawidłowo podłączony.
	Wąż powietrza jest mocno zagięty.	Podłącz wąż zgodnie z instrukcją na stronie 3.

PROBLEM	MOŻLIWA PRZYCZYNA	ROZWIĄZANIE
Urządzenie działa, ale nie chłodzi.	Otwarte są drzwi lub okno.	Sprawdź zasilanie.
	Filtr przeciwpyłowy jest brudny.	Oczyść filtr przeciwpyłowy.
	Wąż jest odłączony.	Ponownie zainstaluj prawidłowo wąż (odnieś się do sekcji instalacji).
	Ustawienie temperatury jest zbyt wysokie.	Zmniejsz ustawienie temperatury.
	Wylot lub wlot powietrza jest zablokowany.	Usuń przeszkodę.
	Pomieszczenie jest większe niż zalecane.	Przenieś urządzenie do mniejszego pomieszczenia.
	Duże okna lub duża liczba okien zmniejszają skuteczność chłodzenia.	Zastoń okna zasłonami lub roletami.
Urządzenie nie działa i świeci się wskaźnik pełnego zbiornika wody (WATER FULL).	Nadmierna kondensacja wody w zbiorniku.	Spuść wodę (patrz Odprowadzanie kondensatu).

PRZEWODNIK KODÓW BŁĘDÓW

KOD BŁĘDU	BŁĄD MOŻLIWA PRZYCZYNA
"E1"	Awaria czujnika temperatury wewnętrznej (przerwa w obwodzie lub zwarcie).
"E2"	Awaria czujnika temperatury rury (przerwa w obwodzie lub zwarcie).

LEES EN BEWAAR DEZE INSTRUCTIES

BELANGRIJKE VEILIGHEIDSINSTRUCTIES. LEES ZORGVULDIG EN BEWAAR VOOR TOEKOMSTIGE VERWIJZING. IN HET GEVAL DAT ER INCONSISTENTIE OF VERSCHIL IS TUSSEN DE ENGELSE VERSIE EN EEN ANDERE TALENVERSIE VAN DE INHOUD VAN DIT MATERIAAL, IS DE ENGELSE VERSIE LEIDEND.

Het koelmiddel dat in de mobiele airconditioners wordt gebruikt is het milieuvriendelijke koolwaterstof R290. Dit koelmiddel is geurloos. Vergeleken met het alternatieve koelmiddel, is R290 een ozonvrij koelmiddel en z'n invloed is zeer laag.

De afbeeldingen in dit handboek zijn wellicht niet hetzelfde als de fysieke voorwerpen. Raadpleeg de fysieke voorwerpen.

Lees de instructies voor gebruik en reparatie.

WAARSCHUWING:

- GEBRUIK GEEN middelen om het ontdooiingsproces te versnellen of om schoon te maken, tenzij geadviseerd door de fabrikant.
- Het toestel moet in een ruimte worden opgeslagen zonder ontstekingsbronnen zoals open vlammen, een werkend gastoestel of elektrische verwarming.
- Het toestel niet doorboren of verbranden.
- Wees ervan bewust dat koelmiddelen geen geur bevatten.
- Het toestel moet worden geïnstalleerd, bediend en opgeslagen in een ruimte met een vloeroppervlakte groter dan 15 m².
- Houd elke vereiste ventilatieopening vrij van obstakels..
- Onderhoud zal slechts worden uitgevoerd zoals geadviseerd door de fabrikant.

- Dit toestel moet in een ruimte worden gebruikt met goede ventilatie tussen het toestel en de muren/meubilair of andere voorwerpen. De ruimtegrootte moet overeenkomen met de ruimte zoals gespecificeerd door de fabrikant, en het toestel moet goed worden onderhouden om mechanische schade te voorkomen.
- Elke persoon die aan een koelcircuit werkt of openmaakt dient een geldig certificaat van een erkende organisatie te bezitten, die hun bekwaamheid goedkeurt om koelmiddelen veilig te hanteren overeenkomstig een industrie erkende beoordeling.
- Slechts personen die erkend zijn door een geaccrediteerde agentschap om met koelmiddelen te werken in overeenstemming met wetgeving van de branche dienen aan koelcircuits te werken.
- Onderhoud en reparaties die de hulp vereisen van ander gekwalificeerd personeel moeten worden uitgevoerd onder toezicht van specialisten op het gebied van ontvlamare koelmiddelen.
- Alle werkwijze die veiligheidsmiddelen beïnvloeden dienen slechts te worden uitgevoerd door bekwame personen.
- Dit toestel mag niet worden gebruikt door kinderen, en personen met verminderde fysieke, sensorische of geestelijke beperkingen, of gebrek aan ervaring en kennis tenzij ze onder toezicht zijn of instructie hebben gekregen om het toestel op een veilige manier te hanteren en de gevaren begrijpen. Kinderen mogen niet met het toestel spelen. Schoonmaak en onderhoud mogen niet door kinderen worden verricht zonder toezicht.
- Volg de lokale regels van de netwerkverbinding tijdens het installeren van de airconditioning en zorg ervoor dat het stevig op de grond staat. Als u vragen heeft over de elektrische installatie, volgt u de instructies van de fabrikant, en indien nodig, schakelt u een professionele elektricien in om het te installeren.

- Plaats de machine op een vlakke en droge plaats en houd meer dan 50 cm afstand tussen de machine en omringende voorwerpen of muren.
- Nadat de airconditioning is geïnstalleerd, zorgt u ervoor dat de stekker intact is en stevig in het stopcontact is geplaatst. En plaats de stroomkabel correct om te voorkomen dat iemand eroverheen struikelt of uit het stopcontact trekt.
- Wanneer de drainagepijpen worden geïnstalleerd, zorgt u ervoor dat de drainagepijpen correct zijn aangesloten, en niet zijn vervormd of gebogen.
Tijdens het afstellen van hogere en lagere tochtstrips van de luchtuitlaat, trekt u er voorzichtig aan om schade te voorkomen aan de tochtstrips.
- Het toestel dient rechtop of op zijn kant te worden vervoerd.
- Gebruik het apparaat NIET in de volgende gevallen:
 - In een ruimte met ontstekingsbronnen (b.v. open vlammen, een werkend gastoestel of werkende elektrische verwarmers.
 - In gebieden waar benzine, zwavel, olie, verf of andere brandbare goederen worden opgeslagen.
 - In een ruimte waar water gespoten kan worden.
- Raak het stopcontact of het apparaat NIET met natte handen aan.
- Brandbare substanties of onder druk gezette containers (b.v. spuitbussen) moeten minimaal op 50 cm afstand blijven..
- Het toestel minstens één uur voor gebruik niet inschakelen.
- Gebruik het toestel niet met een beschadigde stopcontact of als het stopcontact los in de muur is bevestigd. Als het netsnoer beschadigd is, moet het worden vervangen door de fabrikant, de serviceservicemedewerker of gelijkwaardig gekwalificeerde personen om een brand te voorkomen.

- Bedek de luchtinvoer en -uitlaat NIET tijdens gebruik.
- Plaats GEEN voorwerpen, vooral zware of hete voorwerpen, aan de bovenkant van het toestel. NIET op het toestel zitten.
- Gebruik het apparaat NIET als het beschadigd is.
- Sleutel NIET aan het toestel om gevaar te voorkomen.
- NIET aan de stroomkabel van het apparaat trekken.
- De stroomkabel NIET in de deuropening plaatsen en NIET langs randen of scherpe hoeken trekken.
- Koelmiddelen NIET doorboren of verbranden.
- De ventilatieopeningen dienen vrij te zijn van obstakels.
- Schakel altijd het toestel uit tijdens schoonmaak of onderhoud. Haal de stekker eruit bij opslag of niet in gebruik.
- Koelgas kan geurloos zijn.
- Stagnatie van mogelijke lekken van koelmiddelengas in niet-geventileerde ruimten kunnen brand of explosiegevaar veroorzaken indien het koelmiddel in contact komt met elektrische verwarmers, fornuizen of andere bronnen van ontsteking.
- Zorg ervoor dat het toestel goed wordt opgeborgen om mechanische defecten te voorkomen.
- Gebruik alleen producten die door de fabrikant zijn aanbevolen voor ontdooiing of schoonmaak.
- Gebruik GEEN verlengsnoer voor dit toestel.
- Steek nooit uw vingers in de luchtuitlaat. Zorg er met name voor om kinderen voor deze gevaren te waarschuwen.
- Gebruik uw airconditioner NIET in een natte ruimte zoals een badkamer of een wasruimte.
- De fabrikant is niet aansprakelijk voor verwonding veroorzaakt door personen of bezitsschade door niet-naleving van de onderhoudsinstructies en ongepast gebruik van het toestel.
- Veiligheidsmaatregelen dienen altijd te worden nageleefd tijdens het gebruik van elektrische apparaten.
- Elektrische apparatuur en installaties gereguleerd door nationale wetgeving moeten worden nageleefd.

- **Gebruik slechts de meegeleverde installatiekit om het toestel te installeren. NIET de slang verlengen om het toestel te installeren met andere methodes dan in deze handleiding. Bij onjuiste installatie vervalt de garantie.**
- Indien onderhoud nodig is, neemt u contact op met een erkende servicecentrum. Reparaties mogen alleen door een erkende servicecentrum van de fabrikant worden verricht. Niet-naleving kan gevaarlijk zijn.
- Vervoer van materiaal met brandbare koelmiddelen. Naleving van de vervoersvoorschriften.
- Markeren van materiaal met tekens. Naleving van lokale regelgeving.
- Afvalverwerking van materiaal met brandbare koelmiddelen. Naleving van nationale regelgeving.
- De opslag van materiaal dient in overeenstemming te zijn met de instructies van de fabrikant.
- Opslag dient zodanig te worden verricht dat mechanische schade aan het apparaat in het pakket geen lek veroorzaakt aan het koelmiddel. Het maximum aantal apparatuur dat samen opgeslagen mag worden wordt bepaald door lokale regelgeving.



Dit teken geeft aan dat dit product niet met andere huishoudelijke apparaten mag worden weggegooid in de EU. Om mogelijke schade aan het milieu of volksgezondheid te voorkomen door ongecontroleerde afvalverwijdering, recycleer u het verantwoordelijk om het duurzame hergebruik van materialen te bevorderen. Om uw gebruikte apparaat terug te sturen, dient u gebruik te maken van inzamelingssystemen of neem contact op met de detailhandelaar waar het product werd gekocht. Zij kunnen dit product innemen en milieuvriendelijk recyclen.

SYMBOOL	OPMERKING	VERKLARING
	WAARSCHUWING	Dit symbool laat zien dat dit toestel een ontvlambare koelmiddel gebruikt. Als het koelmiddel lekt en is blootgesteld aan een externe ontstekingsbron, is er een risico op brand.
	LET OP	Dit teken laat zien dat de handleiding zorgvuldig moet worden gelezen.
	LET OP	Dit teken laat zien dat een servicemedewerker het apparaat dient te installeren aan de hand van de installatiehandleiding.
	LET OP	Dit teken laat zien de informatie beschikbaar is zoals de gebruikershandleiding of installatiehandleiding.



Reparatie moet worden uitgevoerd gebaseerd op aanbevelingen van de fabrikant. Onderhoud en reparatie die de assistentie vereist van ander gekwalificeerd personeel moeten onder toezicht van deskundigen gespecialiseerd in het gebruik van brandbare koelmiddelen worden uitgevoerd.

Voor modellen: HJ12CESV ** /HJ14CESV ** /HJ16CESV ** Slimme airconditioner met wifi-verbinding

De Slimme Draagbare Airconditioner heeft functies toegevoegd zodat u de airconditioner op afstand kunt gebruiken met een slim apparaat, en met spraakopdrachten via Amazon Echo / Google Home-apparaat, om het toestel te bedienen.

Download de Honeywell Air Comfort App op uw smartphone of tablet om verbinding te maken met Honeywell Slimme Draagbare Airconditioner voor wifi en stembediening (slechts beschikbaar voor Slimme Mobiele Airconditioner modellen).

1. Download de Honeywell Air Comfort App Gebruikershandleiding via onderstaande link:



<https://honeywellaircomfort.com/HJSmartPACAppManual.pdf>

2. Download de Honeywell Air Comfort App op uw smart phone of tablet.



iOS 9.0 of nieuwer



Android 4.3 of nieuwer



Q ZOEK 'HONEYWELL AIR COMFORT'

BELANGRIJK: Een 2.4 GHz wifi-netwerk is vereist voor een goede verbinding en bediening tussen de Draagbare Airconditioner en App.

OPMERKING: De Slimme Mobiele Airconditioner hoeft niet verbonden te zijn met de Honeywell Air Comfort App om te werken. U kunt het nog steeds handmatig gebruiken met gebruik van het bedieningspaneel van het toestel.

Gefeliciteerd met uw aankoop van deze veelzijdige Verplaatsbare Honeywell airconditioner.

Voor informatie omtrent installatie, gebruik, onderhoud, schoonmaak en afvalverwijdering van het toestel, gelieve onderstaande paragraaf van het handboek raadplegen.

GEBRUIKERSTIPS

Honeywell airconditioners zijn ideaal voor het verkoelen van een bepaalde plek. De compressor, condensator en evaporator zijn gevestigd in een compacte toestel. De lucht wordt ontvochtigd en gekoeld, terwijl een flexibele slang van de luchtuitlaat hitte naar buiten brengt. De Verplaatsbare Airconditioner bevat een venster ontluchttingskit. Een permanente installatie is niet vereist. Het toestel is gemakkelijk te verplaatsen naar een andere ruimte en biedt een flexibele oplossing voor airconditioning.

Automatisch verdampingssysteem - Het toestel verdampt automatisch condens door de slang. Het is niet nodig om de drainagetank te legen, tenzij in vochtige omstandigheden. Lees en volg de instructies zorgvuldig.

Voor optimale efficiëntie van het product, dient u de deuren en ramen te sluiten tijdens het gebruik van de airconditioner of ontvochtiger. Als het product alleen met met de ventilatorfunctie wordt gebruikt, kan een open venster de luchtcirculatie verbeteren.

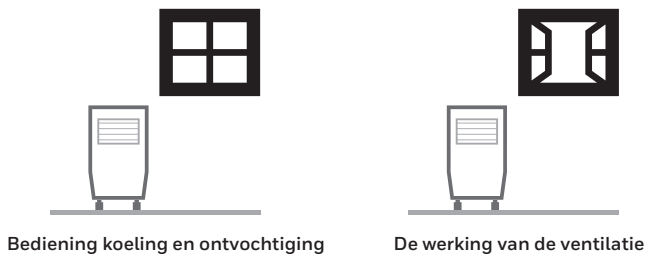

Belangrijk:

Voordat u het toestel installeert, dient u het 1 uur RECHTOP te plaatsen zodat het koelmiddel kan stabiliseren. De luchtuitlaat opent automatisch wanneer het toestel wordt ingeschakeld, en sluit automatisch wanneer het toestel wordt uitgeschakeld. Stel handmatig de luchtopening bij via de bovenkant van het toestel om de richting van de luchttoevoer aan te passen.

- Volg de installatieinstructies om het toestel in te stellen.
- Zet het toestel in een goed geaarde circuit. NIET aansluiten in een verlengsnoer.

DE BESCHRIJVING VAN DE ONDERDELEN

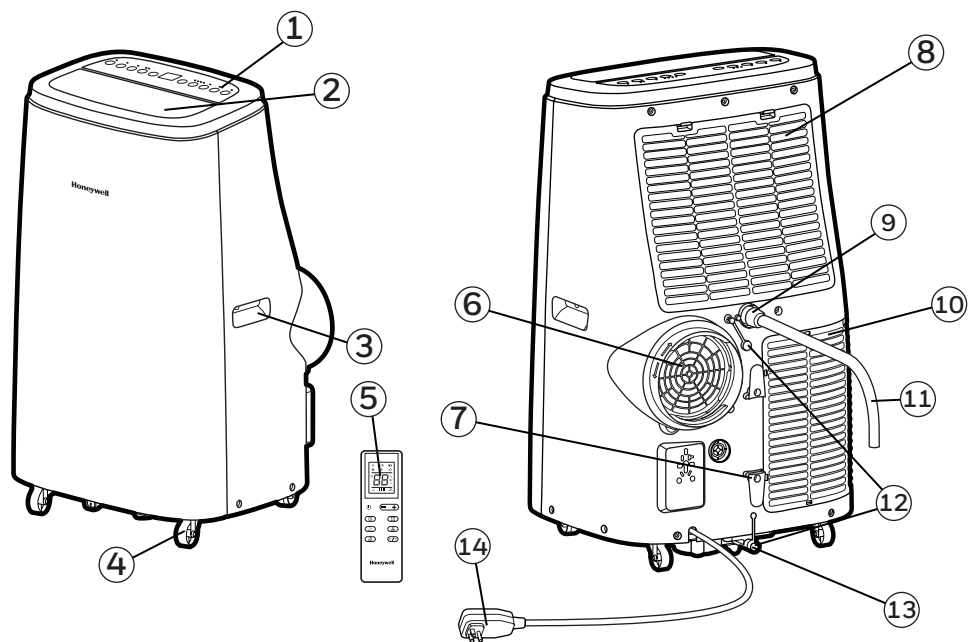

1) Bedieningspaneel

2) Luchtuitlaat

3) Handvat

4) Zwenkwielen

5) Afstandsbediening

6) Slangverbinder

7) Oprolmechanisme

8) Bovenste stoffilter

9) Bovenste rubberen afvoerplug
(Ontvochtigingsmodus)

10) Onderste stoffilter

11) Afvoerbuis
(voor ononderbroken afvoer)

12) Afvoerplug dop

13) Onderste rubberen afvoerplug
(Airconditioning modus)

14) Stroomkabel

INSTALLATIE

Het is belangrijk dat onderstaande installatieinstructies worden nageleefd voor een succesvolle installatie van de verplaatsbare airconditioner. Neem contact op met de klantenservice als u problemen of vragen heeft over deze installatieprocedures.

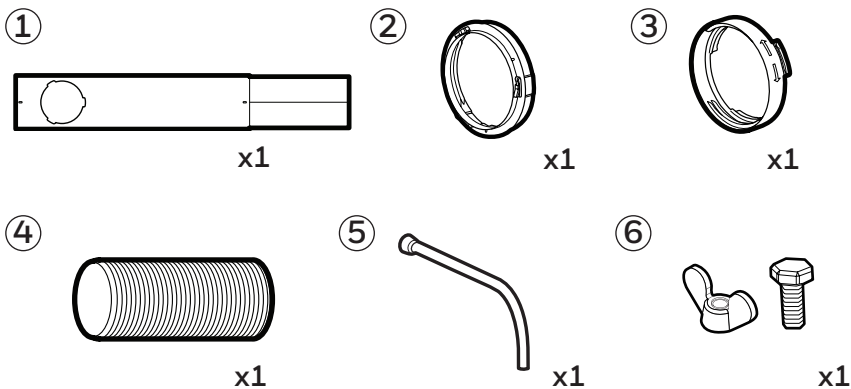

Installatiekit:

1. Raambevestigingskit	(1 Set)	4. Afvoerslang	(1 Stuk)
2. Raambevestiging paneel adapter	(1 Stuk)	5. Afvoerbuis	(1 Stuk)
3. Afvoerslang verloopstuk	(1 Stuk)	6. Vleugelmoeren	(1 Stuk)

Installatie stappen:

1. Afvoerslang verloopstuk, afvoerslang en raambevestiging paneel adapter zijn voorgemonteerd in het pakket.

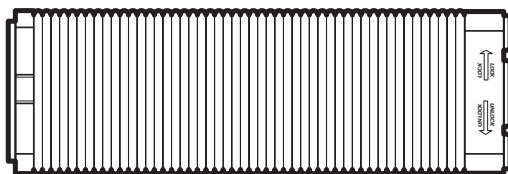

Slang:
Lengte: 26 cm tot 120 cm

INSTALLATIE (VERVOLG)

Raambevestigingskit:



Deel A:
Lengte 50,5 cm

+

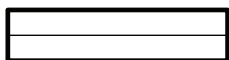

Deel B
Lengte 50,5 cm

=

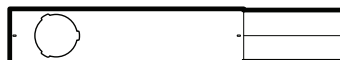

Deel A en B:
Min. Lengte 73,3 cm
Max. Lengte 97,0 cm

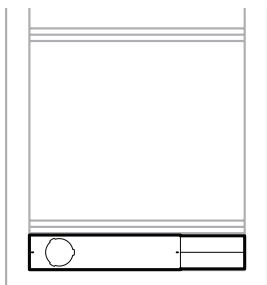

Horizontale schuifraam

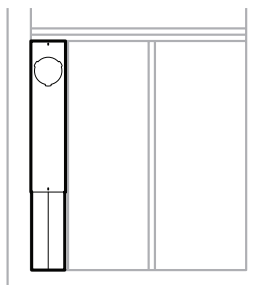

Verticale schuifraam

Deze raamkit is ontworpen voor de meeste standaard schuiframen. Als uw raam groter is dan de parameters zoals hierboven geschetst, kan de raambevestiging verkort worden zodat het past, door het naar een nabijgelegen bouwmarkt te brengen.

OPMERKING: Na het aanpassen van de raambevestiging aan de grootte van uw raam, dient u het te verwijderen uit het raam en onderstaande instructies te volgen.

2. Verbind de slang met de uitlaat aan de achterkant van het toestel. Schuif de slangverbinder erin en dan rechtsof tot het is vergrendeld.

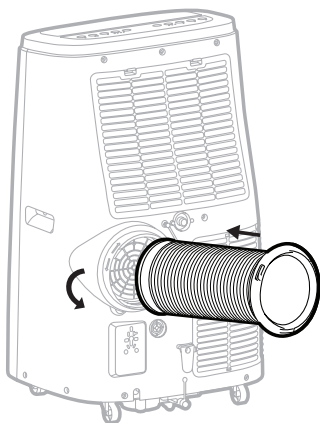

Slang:
Dia. 15 cm
Lengte: 26 cm tot 120 cm

3. Verbind de raambevestiging aan de raambevestiging paneel adapter. Zorg ervoor dat alle verbindingen goed vast en bevestigd zijn.

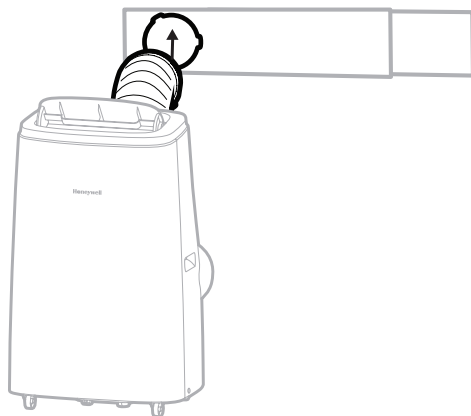

4. Plaats de raambevestiging aan het raam.

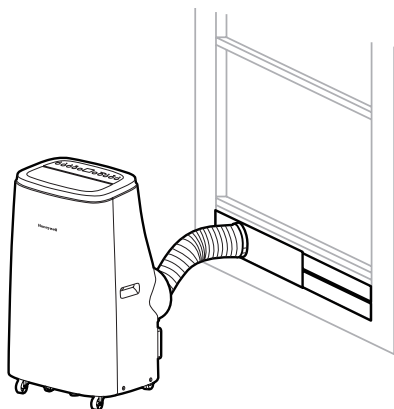

Horizontale schuifraam

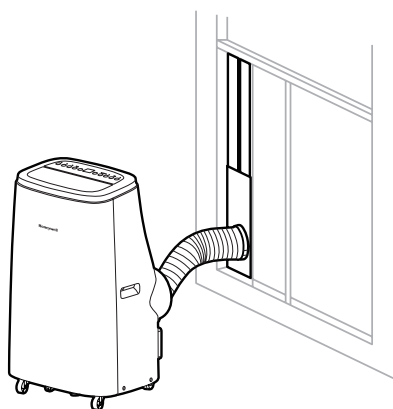

Verticale schuifraam

5. De verplaatsbare airconditioner is nu klaar om te gebruiken.

BELANGRIJK:

De slang niet vervangen of verlengen, want dat kan een storing aan het apparaat veroorzaken.

De lengte van de slang wordt wetenschappelijk bepaald door de specificaties en luchtstroom van de airconditioner. Het verlengen van de slang die de vermelde afmetingen overschrijdt, kan leiden tot hitte dat zich verzamelt of terugstroomt in de airconditioner waardoor het toestel defect raakt.

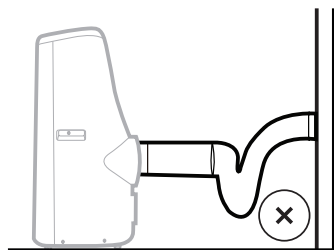

Niet aanbevolen

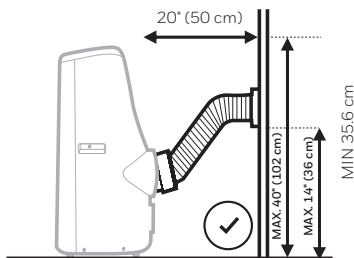

Aanbevolen

WAARSCHUWING: Garantie inbegrepen met dit product zal nietig worden verklaard als een extra verlengslang wordt toegevoegd aan de oorspronkelijk verstrekte installatiekit, of als de installatie anders wordt uitgevoerd dan de instructies van de fabrikant, zonder grondig overleg. Neem contact op met de Klantenservice indien u hulp nodig hebt met de installatieprocedures.

- De geleverde slang heeft een diameter van 15 cm en kan van 26 cm naar 120 cm worden verlengd.
- De slang niet buigen (tot de hierboven getoonde hoeveelheid). Een gebogen slang blokkeert de luchtuitlaat en kan ervoor zorgen dat het toestel defect raakt of uitschakelt.
- Zorg ervoor de achterkant van het toestel minstens 50 cm vanaf de muur staat. Plaats het toestel niet voor gordijnen, aangezien dit de luchtstroom kan belemmeren.

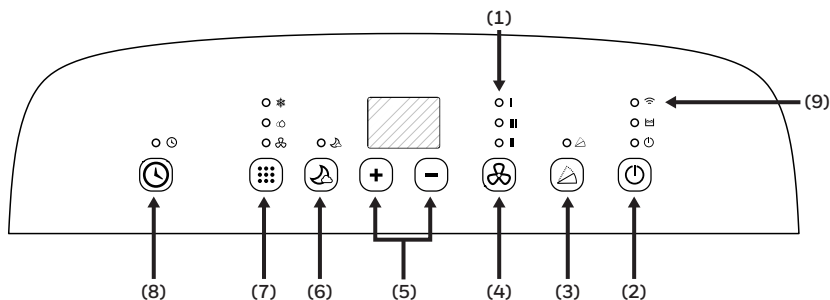

- | | |
|--------------------------------------|---------------------------------------------------|
| 1) Indicatielampjes | 5) 5) Timer / Ingestelde temperatuur instellingen |
| 2) Aan/Uit-instellingen | 6) Slaapmodus |
| 3) Swing instellingen | 7) Modus instellingen |
| 4) Ventilatorsnelheid instellingen | 8) Timer instellingen |
| 9^) Wifi-verbinding en Stembediening | |

^DIT IS SLECHTS VOOR MODEL HJ12CESV **/HJ14CESV **/HJ16CESV ** MET WIFI SLIMME FUNCTIES

OPMERKING: Voor gedetailleerde instructies om uw Mobile Airconditioner te verbinden vanaf uw smartphone of tablet, kan er een afzonderlijke gebruikershandleiding worden gedownload via:

FUNCTIETOETSEN

AAN/UIT-INSTELLINGEN

Druk  om het toestel AAN/UIT te schakelen. De luchtuitlaat opent automatisch wanneer het toestel wordt INgeschakeld, en sluit automatisch wanneer het toestel wordt UITgeschakeld.

HERSTARTEN VERTRAGING

Als het toestel UITschakelt tijdens KOELmodus, zal er een vertraging van ongeveer 3 minuten zijn om de airconditioner weer op te starten in KOELmodus. Dit is een veiligheidsfunctie om de levensduur van de compressor te beschermen en verlengen. Na 3 minuten, kunt u het toestel AAN zetten zoals gebruikelijk.

VENTILATORSNELHEID INSTELLINGEN

3 instellingen: Hoog, Midden, en Laag.



OPMERKING: De Ventilatorsnelheid kan niet worden aangepast in Slaapmodus en Ontvochtigingsmodus.

FUNCTIETOETSEN (VERVOLG)

MODUS INSTELLINGEN

Instellingen: Airconditioning, Ontvochtigen, Ventilator, Verwarmen*.

Het overeenkomstige indicatielicht zal gaan verlichten om de huidige instellingsmodus aan te duiden.

- Airconditioning modus (KOELEN) 
Pas de ventilatorsnelheid en luchttemperatuur aan zodat het past bij uw gewenste comfortniveau. Het bereik van de temperatuurinstellingen is 16°C - 31°C.
- Ontvochtigingsmodus (DROGEN) 
Lucht is ontvochtigd zodra het toestel gepasseerd is, zonder dat het in volledige koelmodus is. De ventilatorsnelheid is vooraf ingesteld als LAGE snelheid en kan NIET worden aangepast.

OPMERKING: Als het toestel hoofdzakelijk als luchtontvochtiger wordt gebruikt, dient u de afvoerslang niet te verbinden. Continu drainage is dan noodzakelijk (zie Continu Drainage voor de Ontvochtigingsmodus).

BELANGRIJK: De Ontvochtigingsmodus wordt gebruikt om vocht te verminderen, maar er dient niet te worden verwacht dat het ontvochtigt als een standaard ontvochtiger. De ingebouwde ontvochtiger past automatisch ontvochtiging aan op de omgevingstemperatuur. Het is niet mogelijk om een gewenst vochtigheidspercentage aan te passen. De display aan de voorkant toont slechts de huidige en gewenste temperaturen. Het toont geen vochtigheidsgraad.

- Ventilator modus 
Voor luchtcirculatie zonder verkoeling van de airconditioner.
- Verwarmingsmodus* 
Wanneer de verwarmingsmodus is geselecteerd gaat het indicatorlicht schijnen. De verwarming wordt alleen geactiveerd wanneer de omgevingstemperatuur onder de 25°C is. In deze modus, kan de gewenste temperatuur worden ingesteld tussen 16°C -31°C.

OPMERKING: De afvoerslangen moeten buiten de kamer ventileren tijdens de verwarmingsmodus.

IMPORTANT: The Heat pump draws moisture from the air which then condenses into the internal water tank. The unit will pause operation when the tank is full and will restart when the tank has been emptied. It is recommended to use the Heating Mode in a room with 50% humidity or lower. Avoid operating moisture-producing products or appliances such as a humidifier or a kettle when using the unit in Heating Mode. See the "Draining Water Condensation in Heat Mode" section for more information on draining the water tank.

TIMER / TEMPERATUUR INSTELLINGEN

Gebruik de **—** en **+** om uw gewenste temperatuur voor Koelen of Verwarmen* modus aan te passen. Ze kunnen ook worden gebruikt om de Timer in te stellen (zie onderstaande 'Timer instellingen'.

*Alleen toepasbaar voor modellen met een Verwarmingsfunctie.

FUNCTIETOETSEN (VERVOLG)

SLAAPMODUS

De Slaapmodus is om energie te besparen tijdens de nacht. Wanneer de Slaapmodus  AAN is tijdens de Airconditioning Koelmodus, blijft de ventilator automatisch op LAGE snelheid. De ingestelde temperatuur zal verhogen met 1°C tijdens het eerste uur. Het zal met nog 1°C verhogen tijdens het tweede uur, en blijft op deze temperatuur voor de rest van de nacht, tot de Slaapstand wordt gedeactiveerd.

OPMERKING: De lichten van het bedieningspaneel zullen na 10 seconden UITschakelen en weer aangaan wanneer een willekeurige knop wordt gedrukt. Wanneer de Slaapmodus  AAN is tijdens de Airconditioning Verwarmingsmodus*, blijft de ventilator automatisch op LAGE snelheid. De ingestelde temperatuur zal dalen met 1°C tijdens het eerste uur. Het zal met nog 1°C verlagen tijdens het tweede uur, en blijft op deze temperatuur voor de rest van de nacht, tot de Slaapstand wordt gedeactiveerd.

TIMER INSTELLINGEN

Wanneer het toestel is ingeschakeld, drukt u op de  of  om het aantal uren te selecteren voor hoelang u wilt dat het toestel werkt. Het toestel zal automatisch in-/uitschakelen.

AUTOMATISCH UITSCHAKELEN:

Terwijl het toestel aanstaat, drukt u op de  of  knop om het aantal uren te selecteren voor hoelang u wilt dat het toestel op airconditioning modus werkt.

AUTOMATISCH INSCHAKELEN:

Wanneer het toestel op een stand-bymodus staat (aangesloten met het aan-/uitlampje aan) is, drukt u op de  of  knop om het aantal uren te selecteren wanneer u wilt dat het toestel automatisch inschakelt.

SWING INSTELLING

Druk  om automatische oscillatie van de lamellen te activeren. Druk nogmaals om swing te stoppen wanneer de lamellen een gewenste hoek hebben bereikt.

'WATERTANK IS VOL-INDICATIELAMPJE

Condensatie kan in het toestel accumuleren.

Als de interne tank volledig vol is, zal het watertank is vol-indicatielampje  verlichten en het toestel zal 5 keer 5 seconden piepen. Het toestel zal niet werken totdat het water is afgevoerd (zie Water Condensatie Drainage).

WIFI MODUS*

Wanneer de Slimme Mobiele Airconditioner met de wifi-functie is verbonden, gaat het indicatielampje verlichten. 

DIT IS SLECHTS VOOR MODEL HJ12CESV **/HJ14CESV **/HJ16CESV ** MET WIFI SLIMME FUNCTIES

EXTRA FUNCTIES:

AUTOMATISCH ONTDOOIEN FUNCTIE

Soms wanneer het toestel tijdens koelmodus op lagere kamertemperatuur (b.v. lager dan 15°C) werkt, kunnen de interne koelrollen te koud worden en kan er vorst op de koelrollen ontstaan.

Wanneer dit gebeurt, zal het toestel automatisch pauzeren en de koelrollen ontdooien om het toestel te beschermen. De airconditioner zal automatisch herstarten wanneer het is ontdooid en keert terug naar de standaard operationele temperatuur.

*Alleen toepasbaar voor modellen met een Verwarmingsfunctie.

AFSTANDSBEDIENING

Alle belangrijke functies kunnen worden geraadpleegd met de afstandsbediening.

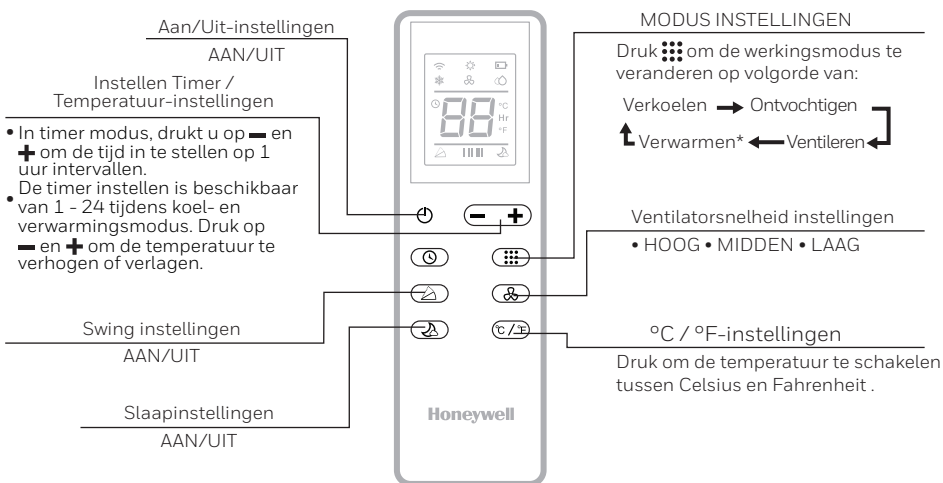

OPMERKING:

- Batterijen installeren: Verwijder het klepje aan de achterzijde van de afstandsbediening en plaats twee AAA batterijen met + en - in de juiste richting volgens de polariteitsaanduidingen.

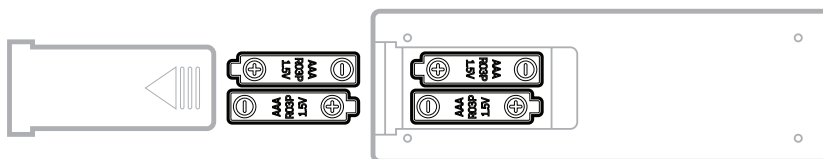

LET OP:

- Gebruik alleen AAA of IEC R03 1.5V batterijen.
- Verwijder de batterijen als de afstandsbediening voor een maand of langer niet in gebruik zijn.
- Alle batterijen moeten tegelijkertijd worden vervangen, en niet mengen met oude batterijen.
- Meng geen alkalische, standaard (koolstof-zink) of oplaadbare (nikkel-cadmium) batterijen.
- Deponeer gebruikte batterijen op een verantwoorde wijze.

Dit toestel voldoet aan deel 15 van de FCC-regels. De werking is onderworpen aan de volgende twee voorwaarden: (1) dit toestel mag geen schadelijke storing veroorzaken, en (2) dit toestel moet elke ontvangen storing goedkeuren, inclusief interferentie die ongewenste werking kan veroorzaken.

Dit materiaal is getest en bevonden te voldoen aan de normen voor een digitaal apparaat van Klasse B, overeenkomstig aan deel 15 van de FCC-regels. Deze normen zijn bedoeld om redelijke bescherming te bieden tegen schadelijke storing bij installatie in een woonomgeving. Dit materiaal produceert, gebruikt en kan radiofrequentie-energie uitstralen, en kan als het niet geïnstalleerd en gebruikt wordt overeenkomstig de instructies, schadelijke storing aan radiocommunicatie veroorzaken. Echter, er is geen garantie dat er geen storing in een bepaalde installatie zal voorkomen. Als apparaat schadelijke storing veroorzaakt aan radio- of televisieontvangst, kan dit worden bepaald door het materiaal aan en uit te zetten. De gebruiker wordt aangemoedigd om de storing te corrigeren door één of meer van de volgende maatregelen:

- Heroriënteer of verplaats de ontvangstantenne.
- Vergroot de ruimte tussen het materiaal en de ontvanger.
- Verbind de apparatuur en uitlaat op een andere circuit dan waaraan de ontvanger is verbonden.
- Raadpleeg de handelaar of een ervaren radio/televisie technicus voor hulp.

Let op: Veranderingen of wijzigingen die niet zijn goedgekeurd door de partij verantwoordelijk voor naleving, kunnen de autoriteit van de gebruiker om de apparatuur te bedienen nietig verklaren.

*Alleen toepasbaar voor modellen met een Verwarmingsfunctie.

Onderhoud van het toestel:

1. Schakel eerst het toestel uit voordat u de stroom eraf haalt.
2. Maak het apparaat alleen met een zachte droge doek schoon.

Onderhoud van de stoffilter:

De stoffilter moet om de twee weken worden schoongemaakt om efficiënte luchtkoeling te behouden. Volg onderstaande instructies voor het schoonmaken van de stoffilters:

1. Schakel de verplaatsbare airconditioner uit en haal de stekker uit het stopcontact.
2. Verwijder de Bovenste Filter/Rooster, schroef de Onderste Filter/Rooster los en voorzichtig verwijderen.
3. Voorzichtig met water en/of verdund vloeibaar afwasmiddel wassen. Goed spoelen en voorzichtig het teveel aan water uit de filters schudden. Zorg ervoor dat de filters droog zijn voordat u ze terugplaatst.

OPMERKING: U kunt ook een stofzuiger gebruiken om stof te verwijderen.

4. Plaats het Bovenste Rooster terug aan het toestel, en plaats het Onderste Rooster terug met de schroef.

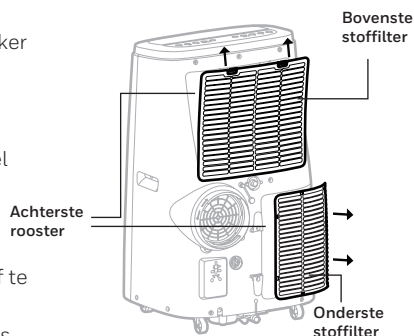

WAARSCHUWING: NIET de Verplaatsbare Airconditioner inschakelen tijdens het schoonmaken of wanneer de Stoffilter wordt verwijderd uit het toestel, of als de Stoffilter los zit. Probeer onderdelen of bedrading binnen het achterste rooster NIET te manipuleren of aan te raken, nadat de Stoffilter is verwijderd van het toestel. Dit kan ernstige verwondingen of een elektrische shock veroorzaken.

Einde Seizoen Opslag en Onderhoud:

Als het toestel voor een lange periode niet wordt gebruikt, volgt u deze stappen:

1. Zorg ervoor dat de resterende watercondensatie wordt afgevoerd. Verwijder de onderste afvoerplug en gebruik een afvoerbak om het water op te vangen (vervang de dop van afvoerplug wanneer u klaar bent).
2. Om overtollig vocht te drogen, schakelt u het toestel voor 30 minuten in op Ventilatormodus alvorens op te slaan.
3. Uitchakelen en haal de stekker van de Verplaatsbare airconditioner uit de voeding.
4. Verwijder de stoffilter en maak het met water schoon. Droog de stoffilter en plaats het terug.
5. De Raaminstallatiekit losmaken:
 - Verwijder de Slang uit het toestel door het linksom te draaien en dan terug te trekken.
 - Verwijder de Raambevestiging, Raambevestiging paneel adapter en Slangverbinder.
 - Het wordt aanbevolen om de Raamkit onderdelen samen met de afstandsbediening, Afvoerbuis en Verplaatsbare airconditioner te bewaren.
 - Indien nodig, kunt u de Raamkit met een vochtige doek en water schoonmaken alvorens op te slaan. Zorg ervoor dat alle onderdelen van de Raamkit droog zijn voor opslag.
6. Bedek de Verplaatsbare airconditioner met een doek/plastic zak voor opslag, om te beschermen tegen stof en krassen die zich op de oppervlakte van het toestel verzamelen.
7. Het wordt geadviseerd om de stroomkabel voor opslag op te rollen om kabelbreuk te voorkomen.
8. De verplaatsbare airconditioner in een koele, droge plaats uit direct zonlicht opbergen.

Als er overtollige watercondensatie in het toestel bevindt, gaat de airconditioner uit en vertoont het een waarschuwingslicht (het WATERBAK IS VOL-indicatielampje  verlicht met een rood licht). Dit geeft aan dat de watercondensatie moet worden afgevoerd middels de volgende procedures:

Handleiding Drainage in Koel-, Ontvochtigingsmodus

Het water dient op vochtige plaatsen wellicht te worden afgevoerd.

1. Haal het toestel uit de voedingsbron.
2. Plaats een afvoerbak onder de onderste rubberen afvoerplug. Zie diagram.
3. Verwijder de dop van de afvoerplug.
4. Het water wordt afgevoerd in de ondiepe bak.
5. Nadat het water is afgevoerd dient u de dop van de afvoerplug te vervangen.
6. U kunt het toestel nu aanzetten.

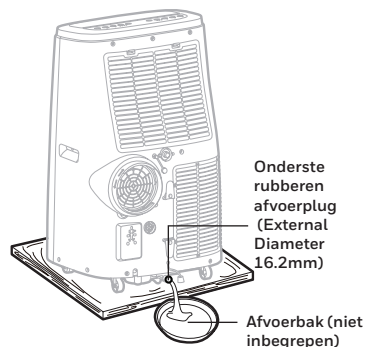

Continu afvoer in Ontvochtigingsmodus

Wanneer u het toestel in ontvochtigingsmodus gebruikt, wordt continu afvoer geadviseerd.

1. Haal het toestel uit de voedingsbron.
2. Verwijder de bovenste dop van de afvoerplug.
Er kan restwater lekken, dus gebruik gelieve een bak om het water in op te vangen.
3. Verbind de afvoerbuis aan de bovenste afvoerplug. Zie diagram.
4. Het water kan onophoudelijk door de afvoerbuis in een afvoerput of emmer worden afgevoerd.
5. Vervang de dop van de afvoerplug.
6. U kunt het toestel nu aanzetten.

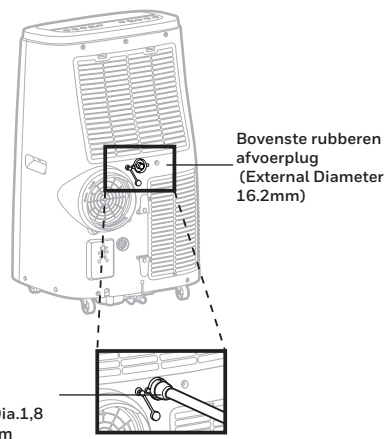

BELANGRIJK: Het wordt NIET geadviseerd om de afvoerslang aan te sluiten voor continu drainage, als het toestel is INgeschakeld op airconditioning koelmodus. Dit kan de koefficiëntie van de Verplaatsbare Airconditioner verminderen. Uitsluitend de watercondensatie afvoeren wanneer het toestel is uitgeschakeld. Continue drainage is slechts geschikt wanneer het toestel is ingeschakeld in de Ontvochtigingsmodus.

Het water kan niet worden afgevoerd met de ononderbroken afvoeroptie tijdens verwarmings*modus. Tijdens Verwarmingsmodus, verzamelt de interne watertank sneller condensatie en kan het nodig zijn om de tank in vochtigere ruimten vaker te legen. Advies is om de Verwarmingsmodus te gebruiken in een ruimte met minder dan 50% vochtigheid of lager. Vermijd producten of toestellen die zorgen voor vochtigheid zoals een luchtbevochtiger of een ketel, tijdens gebruik van het toestel in Verwarmingsmodus.

*Alleen toepasbaar voor modellen met een Verwarmingsfunctie.

PROBLEMEN OPLOSSEN

De volgende gids voor het oplossen van problemen behandelt de meest voorkomende problemen. Neem contact op met de klantenservice als de problemen voortduren. Haal de stekker van het toestel eruit, alvorens problemen op te lossen.

PROBLEEM	MOGELIJKE OORZAAK	EN OPLOSSINGEN
De airconditioner start niet	Geen elektriciteit.	Controleer de stroom.
	De batterijen in de afstandsbediening moeten worden vervangen.	Vervang de batterijen in de afstandsbediening.
	Het netsnoer is niet correct aangesloten.	Het netsnoer verwijderen en opnieuw aansluiten.
	De veiligheids LCDI-plug is in werking gesteld (alleen in de V.S./ Canada / Mexico).	Reset de veiligheid-LCDI. Als het probleem voortduurt, neem dan contact op met onze klantenservice (alleen V.S./ Canada/Mexico).
Werkt slechts voor korte tijd	De instelling van de thermostaat-temperatuur ligt te dicht bij de kamertemperatuur.	Verlaag de ingestelde temperatuur.
	De luchtuitlaat wordt geblokkeerd.	Zorg ervoor dat de slang goed is aangesloten.
	Er zit een knik in de luchtslang.	Verbind de slang volgens de instructies op pagina 3.

PROBLEMEN OPLOSSEN (VERVOLG)

PROBLEEM	MOGELIJKE OORZAAK	EN OPLOSSINGEN
Werkt maar koelt niet	Een deur of venster is open.	Zorg ervoor dat het raam of de deur gesloten is.
	De stofilter is vuil.	Maak de stofilter schoon.
	De slang is losgekoppeld.	Herinstalleer de slang correct. (zie onderdeel Installatie).
	De temperatuurstelling is te hoog.	Verlaag de temperatuurstelling.
	Luchtafvoer of -ingang wordt geblokkeerd.	Verwijder de verstopping.
	De kamer overschrijdt de geadviseerde grootte.	Plaats het toestel in een kleinere ruimte.
	De grootte of het aantal vensters vermindert het verkoelend effect.	Bedek de vensters met gordijnen of jaloezieën.
Werkt niet en het WATER IS VOL-indicatielampje  licht op	Overtollige watercondensatie in de tank.	Voer het water af (zie Water Condensatie Drainage).

HANDLEIDING FOUTCODES

FOUTCODE	DE MOGELIJKE OORZAAK VAN DE FOUT
"E1"	Storing temperatuursensor binnenshuis (open circuit of kortsluiting).
"E2"	Storing temperatuursensor buis (open circuit of kortsluiting).

LEIA E GUARDE ESTAS INSTRUÇÕES

IMPORTANTES INSTRUÇÕES DE SEGURANÇA. LEIA ATENTAMENTE E CONSERVE PARA CONSULTA POSTERIOR. SE HOUVER INCOERÊNCIA OU CONFLITO ENTRE A VERSÃO INGLESA E QUALQUER OUTRA VERSÃO DO CONTEÚDO DESTES MATERIAL NOUTRO IDIOMA, A VERSÃO INGLESA PREVALECE.

O refrigerante utilizado nos equipamentos de ar condicionado móveis é o R290, um hidrocarboneto amigo do ambiente. Este refrigerante é inodoro. Comparado com o refrigerante alternativo, o R290 é um refrigerante isento de ozono e pouco prejudicial.

The drawings provided in this manual may not be the same as the physical objects. Please refer to the physical objects.

Please read the instructions before use and repair.

ADVERTÊNCIA:

- NÃO utilize meios para acelerar o processo de descongelamento ou para limpar diferentes dos recomendados pelo fabricante.
- O aparelho deve ser armazenado num espaço sem fontes de ignição em funcionamento contínuo como chamas abertas, aparelhos a gás ou aquecedores elétricos.
- Não perfure nem queime a unidade.
- Tenha em atenção que os refrigerantes poderão não ter odor.
- O aparelho deve ser instalado, utilizado e armazenado num espaço com uma superfície superior a 15 m².
- Mantenha todas as aberturas de ventilação necessárias desobstruídas.
- O serviço de assistência técnica deve ser realizado apenas de acordo com as recomendações do fabricante.

- Este aparelho deve ser utilizado num espaço que permita boa ventilação entre a unidade e quaisquer paredes/mobiliário ou outros objetos. O tamanho do espaço deve corresponder à área do espaço conforme especificado para o funcionamento pelo fabricante e o aparelho deve ser bem conservado para evitar danos mecânicos.
- Qualquer pessoa envolvida na realização de trabalhos ou intervenções no circuito do refrigerante deve possuir um certificado atual válido, emitido por uma autoridade de avaliação acreditada pela indústria, que autorize a sua competência para manusear refrigerantes em total segurança de acordo com uma especificação de avaliação reconhecida na indústria.
- Apenas pessoas autorizadas por uma agência acreditada que certifique as suas competências para manusear refrigerantes em conformidade com a legislação do setor deverão realizar trabalhos nos circuitos refrigerantes.
- Os trabalhos de manutenção e as reparações que exijam a assistência de outro pessoal qualificado devem ser realizados sob a supervisão de especialistas na utilização de refrigerantes inflamáveis.
- Todos os métodos de trabalho que afetem a segurança só devem ser realizados por pessoas competentes.
- Este aparelho não pode ser utilizado por crianças, nem por pessoas com capacidades físicas, sensoriais ou mentais reduzidas ou com falta de experiência e conhecimento, a não ser que tenham supervisão ou recebam instruções relativas à utilização do aparelho em total segurança e compreendam os perigos envolvidos. As crianças não devem brincar com o aparelho. A limpeza e a manutenção por parte do utilizador não devem ser realizadas por crianças sem supervisão.
- Siga as regras de interligação à rede local na instalação do ar condicionado e certifique-se de que este está devidamente ligado à terra. Se tiver alguma pergunta sobre a instalação elétrica, siga as instruções do fabricante e, se necessário, peça a um electricista profissional para fazer a instalação.



- Coloque a máquina num lugar plano e seco. Além disso, mantenha uma distância superior a 50 m entre a máquina e os objetos ou paredes circundantes..
- Após a instalação do ar condicionado, certifique-se de que a ficha está intacta e bem ligada à tomada. Além disso, coloque o cabo de alimentação de forma ordenada para evitar que alguém tropece ou puxe o cabo e desligue a ficha da tomada.
- Quando houver tubos de drenagem instalados, certifique-se de que os tubos de drenagem estão devidamente ligados e não estão deformados ou dobrados.
Para ajustar as palhetas superiores e inferiores que guiam o fluxo pela saída de ar, puxe delicadamente com as mãos para evitar danificar as lâminas de direção do vento.
- O aparelho deve ser transportado na vertical ou de lado.
- NÃO utilize o dispositivo nos seguintes casos:
 - numa divisão com fontes de ignição em funcionamento contínuo (p. ex.: chamas abertas, aparelhos a gás ou aquecedores elétricos);
 - em áreas onde se armazenam gasolina, enxofre, óleo, tinta ou outros produtos inflamáveis;
 - numa área onde a água pode ser projetada.
- NÃO toque na ficha ou no dispositivo com as mãos molhadas.
- Substâncias inflamáveis ou recipientes/contentores pressurizados (p. ex.: embalagens aerossóis) devem ser mantidos a uma distância mínima de 50 cm.
- Não ligue o aparelho durante pelo menos uma hora antes de o iniciar.
- NÃO coloque a unidade em funcionamento com uma ficha danificada ou tomada de parede solta. Se o cabo de alimentação estiver danificado, deverá ser substituído pelo fabricante, agente de assistência técnica ou pessoas com qualificações semelhantes no sentido de evitar quaisquer perigos.

- NÃO cubra a admissão e escape de ar quando o aparelho estiver em utilização.
- NÃO coloque objetos, especialmente objetos pesados ou quentes, em cima da unidade. NÃO se sente na unidade.
- NÃO utilize o aparelho se este estiver danificado.
- NÃO modifique este aparelho, seja de que forma for, para evitar perigos.
- NÃO puxe ou transporte o aparelho pelo cabo de alimentação.
- NÃO entale o cabo de alimentação na porta e NÃO o puxe ao longo de arestas ou cantos afiados.
- Não perfure ou queime os refrigerantes.
- Uma advertência para manter as aberturas de ventilação desobstruídas.
- Desligue sempre a unidade e retire a ficha da tomada quando for necessário limpar ou realizar serviço de assistência técnica na unidade. Desligue a unidade da tomada quando armazenada ou não estiver a ser utilizada.
- O gás refrigerante pode ser inodoro.
- A estagnação de possíveis fugas de gás refrigerante em espaços não ventilados pode provocar um incêndio ou apresentar um risco de explosão se o refrigerante entrar em contacto com aquecedores elétricos, fogões ou outras fontes de ignição.
- Tenha cuidado ao armazenar o aparelho para evitar avarias mecânicas.
- Utilize apenas acessórios recomendados pelo fabricante para descongelar ou limpar.
- NÃO utilize uma extensão elétrica com esta unidade.
- Nunca insira os seus dedos ou varetas na saída de ar. Em especial, tenha o cuidado de avisar as crianças sobre estes perigos.
- NÃO coloque o seu ar condicionado a funcionar num espaço húmido, como a casa de banho ou espaço de lavandaria.
- O fabricante não se responsabiliza por lesões causadas a pessoas ou por danos materiais devido ao não cumprimento das instruções de manutenção e à utilização indevida do aparelho.

- As precauções básicas de segurança devem ser sempre seguidas aquando da utilização de aparelhos elétricos.
- A legislação nacional que rege os equipamentos elétricos e as instalações elétricas deve ser seguida.
- **Utilize apenas o kit de instalação fornecido para instalar esta unidade. NÃO tente prolongar a mangueira ou instalar esta unidade recorrendo a métodos diferentes dos apresentados neste manual. A instalação indevida anulará quaisquer garantias existentes.**
- Se for necessário recorrer ao serviço de assistência técnica, contacte um agente de assistência técnica autorizado. As reparações só devem ser realizadas por centros de serviço de assistência técnica autorizados do fabricante. O incumprimento destes requisitos pode constituir perigo.
- O transporte de equipamento que contenha refrigerantes inflamáveis deve estar em conformidade com os regulamentos aplicáveis ao transporte.
- A marcação do equipamento deve usar simbologia em conformidade com os regulamentos locais.
- A eliminação de equipamento que utilize refrigerantes inflamáveis deve estar em conformidade com os regulamentos nacionais.
- O armazenamento de equipamento deve ser efetuado em conformidade com as instruções do fabricante.
- A proteção do material de embalagem de armazenamento deve ter uma construção que evite que danos mecânicos no equipamento existente no interior da embalagem causem uma fuga da carga de refrigerante. O número máximo de peças de equipamento que podem ser armazenadas em conjunto será o determinado pelos regulamentos locais.



Esta marcação indica que este produto não deve ser eliminado com outros resíduos domésticos em toda a UE. Para evitar possíveis danos para o ambiente ou para a saúde humana devido à eliminação não controlada de resíduos, recicle o aparelho de forma responsável para promover a reutilização responsável de recursos materiais. Para efetuar a devolução do seu dispositivo usado, utilize os sistemas de devolução e recolha ou contacte o revendedor onde o produto foi comprado. Desta forma, este produto poderá ser transportado para ser reciclado com consciência ambiental.

SÍMBOLO	NOTA	EXPLICAÇÃO
	ADVERTÊNCIA	Este símbolo mostra que este aparelho utiliza um refrigerante inflamável. Em caso de fugas ou exposição a uma fonte de ignição externa, existe risco de incêndio.
	ATENÇÃO	Este símbolo indica que é necessário ler atentamente o manual de utilização.
	ATENÇÃO	Este símbolo indica que os técnicos de assistência devem manusear este equipamento fazendo referência ao manual de instalação.
	ATENÇÃO	Este símbolo indica que estão disponíveis informações, tais como o manual de utilização ou instalação.



As reparações devem ser realizadas com base nas recomendações do fabricante. Os trabalhos de manutenção e reparação que exijam a assistência de outro pessoal qualificado devem ser realizados sob a supervisão de especialistas na utilização de refrigerantes inflamáveis.

Para modelos: Aparelhos de ar condicionado portáteis inteligentes HJ12CESV/HJ14CESV**/HJ16CESV** com conectividade Wi-Fi**

O Ar condicionado portátil inteligente adicionou funcionalidades que permitem operar o ar condicionado remotamente usando um dispositivo inteligente e usar comandos de voz através de um dispositivo Amazon Echo/Google Home para controlar a unidade.

Instale a aplicação Honeywell Air Comfort no seu smartphone ou tablet para ligar o Ar condicionado portátil inteligente Honeywell à rede Wi-Fi e usar o controlo de voz (apenas disponível para modelos de Ar condicionado portátil inteligente).

1. Transfira o Manual de utilizador da aplicação Honeywell Air Comfort a partir da hiperligação abaixo:



<https://honeywellaircomfort.com/HJSmartPACAppManual.pdf>

2. Transfira a aplicação Honeywell Air Comfort no seu smartphone ou tablet.



iOS 9.0 ou superior



Android 4.3 ou superior



Q PROCURE "HONEYWELL AIR COMFORT"

IMPORTANTE: É necessária uma rede Wi-Fi de 2,4 GHz para garantir a ligação e o funcionamento adequados entre o Ar condicionado portátil e a aplicação.

NOTA: O Ar condicionado portátil inteligente não precisa de estar ligado à aplicação Honeywell Air Comfort para funcionar. É possível operar o aparelho manualmente usando o painel de controlo.

Parabéns por ter adquirido este Ar condicionado local Honeywell.

No que respeita às informações relativas à instalação, manuseamento, serviço de assistência técnica, limpeza e eliminação do aparelho, consulte o parágrafo abaixo do presente manual.

SUGESTÕES PARA O UTILIZADOR

Os Ares condicionados locais são ideais para arrefecimento local. O compressor, condensador e evaporador estão alojados numa unidade compacta. O ar é desumidificado e arrefecido enquanto uma mangueira flexível envia o calor para o exterior. O Ar condicionado local inclui um kit de ventilação para janela. Não é necessária instalação permanente. A unidade é fácil de transportar de divisão para divisão e oferece uma solução de ar condicionado realmente flexível.

Sistema de evaporação automática - A unidade evapora automaticamente a condensação através da mangueira. Não é preciso esvaziar o depósito de drenagem, a não ser em condições húmidas. Leia e siga cuidadosamente as instruções.

Para garantir a eficiência ideal do produto, mantenha as portas e as janelas fechadas quando o aparelho estiver a ser utilizado como ar condicionado ou desumidificador. Se o produto estiver a ser utilizado apenas com a função de ventilador, uma janela aberta pode melhorar a circulação do ar.



Importante:

Antes de instalar a unidade, coloque-a na VERTICAL durante 1 hora antes da utilização para permitir que o refrigerante estabilize. A saída de ar abre automaticamente quando a unidade é ligada e fecha automaticamente quando a unidade é desligada. Ajuste manualmente as aberturas de ventilação na parte superior da unidade para ajustar a direção do fluxo de ar.

- Siga as instruções de instalação para configurar a unidade.
- Ligue a unidade a um circuito devidamente ligado à terra. NÃO ligue a unidade a uma extensão elétrica.

DESIGNAÇÃO DAS PEÇAS

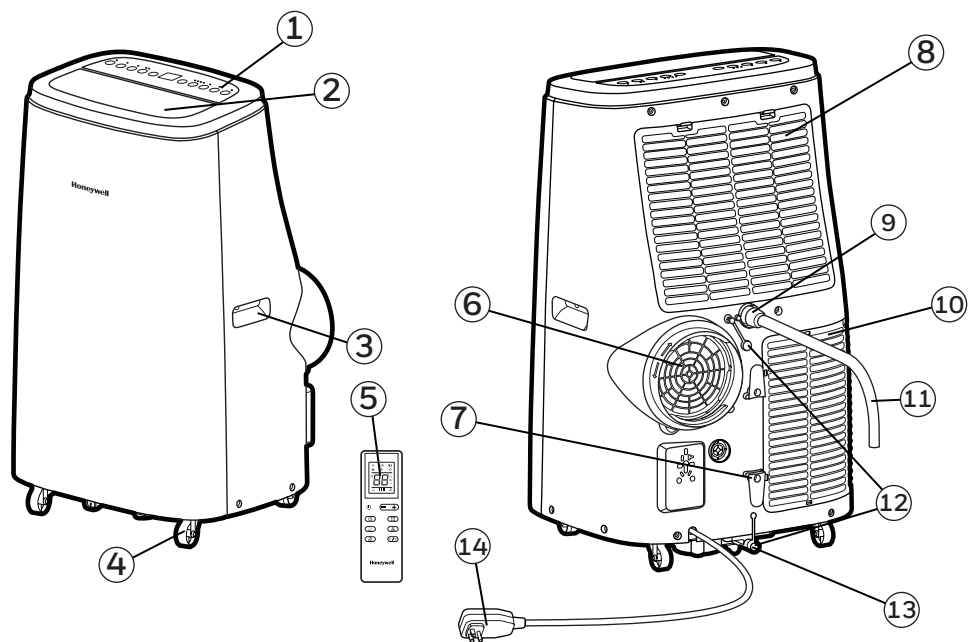

- | | |
|--------------------------|----------------------------------------------------------------------|
| 1) Painel de controlo | 9) Bujão de drenagem de borracha superior (Modo de desumidificação) |
| 2) Saída de ar | 10) Filtro de pó inferior |
| 3) Pega | 11) Tubo de drenagem (Para drenagem contínua) |
| 4) Rodinhas | 12) Tampa do bujão de drenagem |
| 5) Controlo remoto | 13) Bujão de drenagem de borracha inferior (Modo de ar condicionado) |
| 6) Conector da mangueira | 14) Cabo de alimentação |
| 7) Enrolador do cabo | |
| 8) Filtro de pó superior | |

INSTALAÇÃO

É importante seguir as instruções de instalação abaixo para que a instalação deste Ar condicionado local seja efetuada corretamente. Ligue para o Apoio ao cliente se tiver quaisquer dificuldades ou dúvidas relativamente a estes procedimentos de instalação.

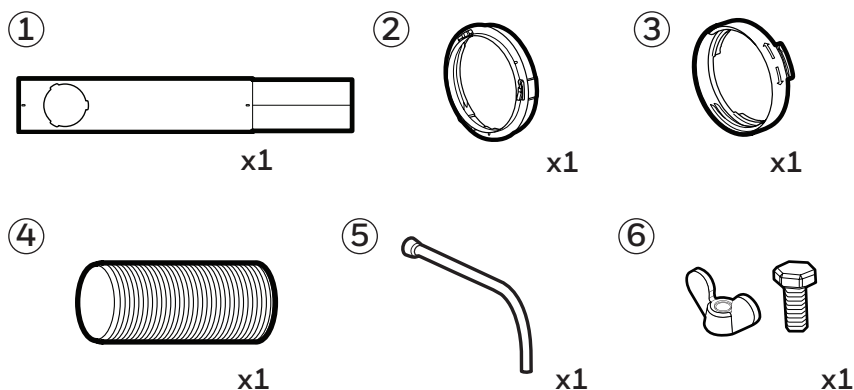

Kit de instalação:

- | | | | |
|-----------------------------------------------|--------------|-------------------------|----------|
| 1. Kit de suporte para janela | (1 Conjunto) | 4. Mangueira de escape | (1 Peça) |
| 2. Adaptador de painel do suporte para janela | (1 Peça) | 5. Tubo de drenagem | (1 Peça) |
| 3. Conector da mangueira de escape | (1 Peça) | 6. Parafusos de orelhas | (1 Peça) |

Passos da instalação:

1. O conector da mangueira de escape, a mangueira de escape e o adaptador de painel do suporte para janela vêm pré-montados dentro da embalagem.

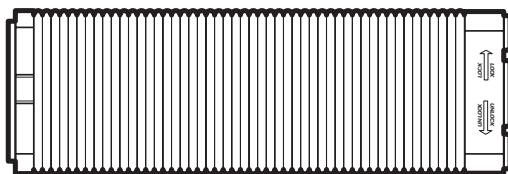

Mangueira:

Comprimento: 26 cm a 120 cm (10,23 pol. a 47 pol.)

INSTALAÇÃO (CONTINUAÇÃO)

Kit de suporte para janela:



Parte A:
Comprimento 50,5 cm
(19,9 pol.)

+

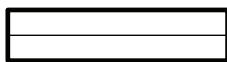

Parte B:
Comprimento 50,5 cm
(19,9 pol.)

=



Parte A + B:
Comprimento mín. 73,3 cm (28,9 pol.)
Comprimento máx. 97,0 cm (38,2 pol.)

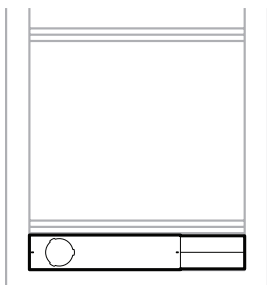

Janela deslizante horizontal

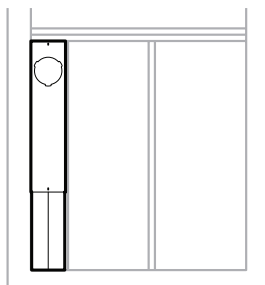

Janela deslizante vertical

Este kit para janela foi desenhado para se adaptar à maioria das janelas deslizantes padrão. Se a sua janela estiver fora dos parâmetros de tamanho descritos acima, o suporte para janela pode ser encurtado. Basta levá-lo à loja de ferragens mais próxima.

Nota: Depois de adaptar o suporte para janela ao tamanho da sua janela, retire-o da janela e siga as instruções abaixo.

2. Ligue a mangueira à saída de escape posterior na traseira da unidade. Deslize o conector da mangueira e, em seguida, rode para a direita até que fique fixo.

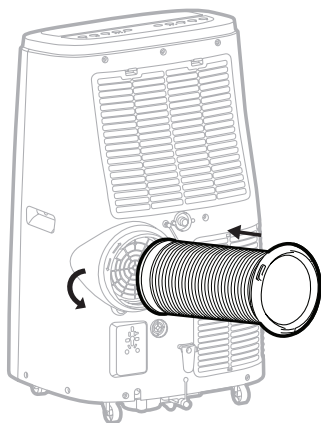

Mangueira:
Diâm. 15 cm (5,9 pol.)
Comprimento: 26 cm a 120 cm (10,23 pol. a 47 pol.)

INSTALAÇÃO (CONTINUAÇÃO)

3. Encaixe o suporte para janela no adaptador de painel do suporte para janela. Certifique-se de que todas as ligações estão bem apertadas e devidamente instaladas.

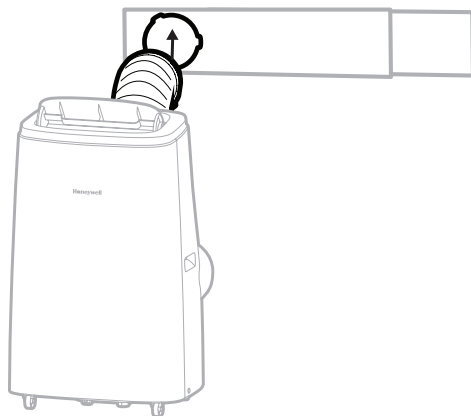

4. Encaixe o suporte para janela na janela.

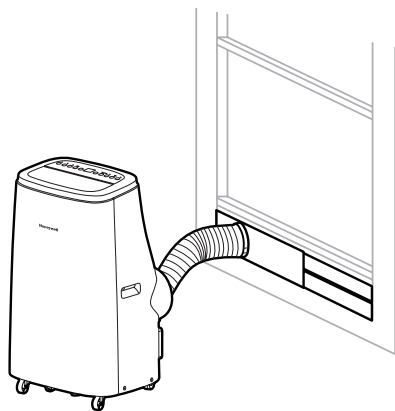

Janela deslizante horizontal

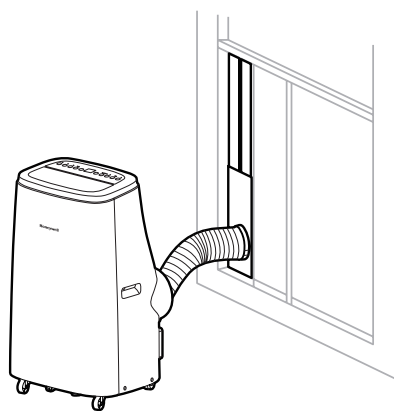

Janela deslizante vertical

5. O Ar condicionado local está agora pronto para utilização.

INSTALAÇÃO (CONTINUAÇÃO)

IMPORTANTE:

Não substitua nem prolongue a mangueira porque isso pode provocar a avaria da unidade.

O comprimento da mangueira é cientificamente determinado pelas especificações e pelo fluxo de ar do ar condicionado. Prolongar a mangueira para além das dimensões especificadas pode provocar a acumulação de calor ou o retorno do fluxo para dentro do ar condicionado provocando, assim, a avaria da unidade.

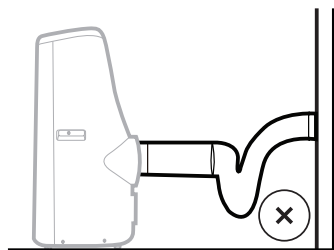

Não recomendado

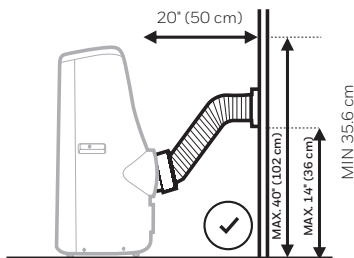

Recomendado

ADVERTÊNCIA: Quaisquer garantias incluídas com este produto serão anuladas se uma mangueira de prolongamento extra for adicionada ao kit de instalação originalmente fornecido ou se a instalação for realizada de forma diferente das instruções do fabricante, sem a devida consulta. Contacte o Apoio ao cliente para obter ajuda em relação aos procedimentos de instalação, se necessário.

- A mangueira fornecida tem um diâmetro de 15 cm (5,9 pol.) e pode ser prolongada de 26 cm a 120 cm (de 10,23 pol. a 47 pol.).
- Não dobre a mangueira (dentro dos limites mostrados acima). Uma mangueira dobrada bloqueará o ar extraído e provocará a avaria ou o desligamento da unidade.
- Certifique-se de que a traseira da unidade fica a uma distância mínima de 50 cm (20 pol.) da parede. Não coloque a unidade à frente de cortinados ou reposteiros porque estes podem obstruir o fluxo de ar.

PAINEL DE CONTROLO

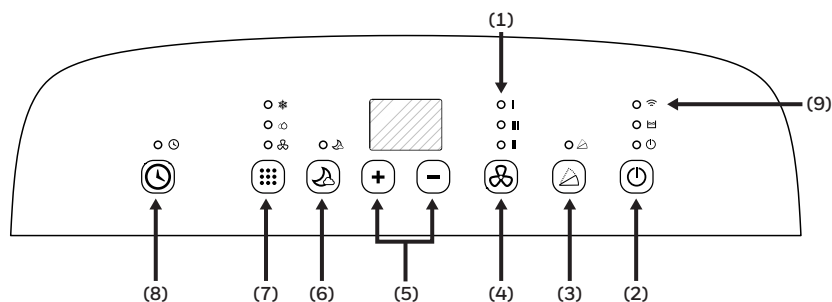

- | | |
|-----------------------------------------|--------------------------------------------------------|
| 1) Luzes indicadoras | 5) Controlos para definir o temporizador/a temperatura |
| 2) Controlo de alimentação | 6) Modo de repouso (Sleep) |
| 3) Controlo de oscilação | 7) Controlo de modo |
| 4) Controlo da velocidade do ventilador | 8) Controlo de temporizador |

9[^]) Conectividade Wi-Fi e controlo ativado por voz

^APENAS PARA OS MODELOS HJ12CESV / HJ14CESV** / HJ16CESV**
COM FUNCIONALIDADES INTELIGENTES ATRAVÉS DE WI-FI**

NOTA: Para obter instruções detalhadas sobre como configurar o seu Ar condicionado portátil para operação ligada a partir do seu smartphone ou tablet, há um manual de utilizador que pode ser transferido em:

BOTÕES DE FUNÇÃO

CONTROLO DE ALIMENTAÇÃO

Prima  para LIGAR/DESLIGAR a unidade. As aberturas de ventilação oscilam automaticamente e abrem-se quando a unidade é LIGADA; fecham-se automaticamente quando a unidade é DESLIGADA.

REINÍCIO DIFERIDO

Se a unidade se DESLIGAR enquanto estiver a funcionar no modo COOL (arrefecimento), haverá um atraso de cerca de 3 minutos para reiniciar o ar condicionado no modo COOL (arrefecimento). Trata-se de uma funcionalidade de segurança que foi adicionada para ajudar a proteger e a prolongar a vida do compressor. Após 3 minutos, poderá LIGAR a unidade normalmente.

CONTROLO DA VELOCIDADE DO VENTILADOR

3 definições: Alta, Média e Baixa.



Nota: Não é possível ajustar a velocidade do ventilador no modo de repouso (Sleep) e no modo de desumidificação.

BOTÕES DE FUNÇÃO (CONTINUAÇÃO)

CONTROLO DO MODO



Definições: Ar condicionado, Desumidificação, Ventilador, Aquecimento*.

A luz indicadora correspondente acender-se-á para indicar a definição de modo atual.

- Modo de ar condicionado (COOL) 
Ajuste a velocidade do ventilador e a temperatura do ar para obter o nível de conforto pretendido. A gama de regulação de temperatura é de 16 °C - 31 °C (61 °F - 88 °F).
- Modo de desumidificação (DRY) 
O ar é desumidificado conforme passa pela unidade, sem estar no pleno modo de arrefecimento. A velocidade do ventilador está predefinida como velocidade LOW (baixa) e NÃO pode ser ajustada.

Nota: Se a unidade for utilizada principalmente como desumidificador, não ligue a mangueira de escape. A drenagem contínua é, nesse caso, necessária (consulte Drenagem contínua para o modo de desumidificador).



IMPORTANTE: O modo de desumidificador é utilizado para ajudar a reduzir a humidade, embora não se deva esperar que o aparelho desumidifique ao mesmo nível que um aparelho padrão que só é desumidificador. O desumidificador integrado ajusta automaticamente a desumidificação com base na temperatura ambiente. Não é possível ajustar para uma percentagem de humidade pretendida. O ecrã frontal só mostra as temperaturas atual e pretendida. Não mostra os níveis de humidade.

- Modo de ventilador 
Para circulação do ar sem o arrefecimento do ar condicionado.
- Modo de aquecimento* 
Quando o modo de aquecimento está selecionado a luz indicadora brilha. O aquecimento só é ativado quando a temperatura ambiente é inferior a 25 °C (77 °F). Neste modo, a temperatura pretendida pode ser definida entre 16 °C - 31 °C (61 °F - 88 °F).

Nota: As mangueiras de escape devem ter uma conduta de ventilação para o exterior da divisão quando o modo de aquecimento está em utilização.

IMPORTANTE: A bomba de calor extrai a humidade do ar que, por sua vez, condensa para dentro do depósito de água interno. A unidade interrompe o funcionamento quando o depósito fica cheio e reinicia quando o depósito tiver sido esvaziado. Recomenda-se a utilização do modo de aquecimento numa divisão com teor de humidade igual ou inferior a 50%. Evite utilizar produtos ou aparelhos que produzam humidade, como um humidificador ou uma chaleira, quando estiver a utilizar a unidade no modo de aquecimento. Consulte a secção “Drenagem da condensação de água no modo de aquecimento” para obter mais informações sobre a drenagem do depósito de água.

CONTROLOS PARA DEFINIR O TEMPORIZADOR/A TEMPERATURA

Os botões  e  podem ser utilizados para ajustar e definir a temperatura pretendida nos modos de arrefecimento ou aquecimento*. Também podem ser utilizados para definir o Temporizador (consultar “Controlo de temporizador” abaixo).

*Aplicável apenas a modelos com funcionalidade de aquecimento.

BOTÕES DE FUNÇÃO (CONTINUAÇÃO)

MODO DE REPOUSO (SLEEP)

A função do modo de repouso é proporcionar conforto poupando energia durante a noite. Quando o modo de repouso  está LIGADO no modo de arrefecimento do ar condicionado, o ventilador fica automaticamente na velocidade baixa (LOW Speed) e a temperatura definida aumenta 1 °C (1 °F) na primeira hora. Na segunda hora, aumenta mais 1 °C (1 °F) e permanece nesta temperatura o resto da noite, até que o modo de repouso (Sleep) seja desativado.

Nota: As luzes do painel de controlo desligar-se-ão após 10 segundos e acender-se-ão novamente quando premir qualquer botão. Quando o modo de repouso (Sleep) está LIGADO no modo de aquecimento*, o ventilador fica automaticamente na velocidade baixa (LOW Speed) e a temperatura definida diminui 1 °C (1 °F) na primeira hora. Na segunda hora, diminui mais 1 °C (1 °F) e permanece nesta temperatura o resto da noite, até que o modo de repouso (Sleep) seja desativado.

CONTROLO DE TEMPORIZADOR

Com a unidade ligada, prima o botão do temporizador e, em seguida, prima **—** ou **+** para seleccionar o número de horas que pretende que a unidade continue a funcionar. A unidade ligar-se-á/desligar-se-á automaticamente.

DESLIGAR AUTOMÁTICO:

Com a unidade em funcionamento, prima o botão **—** ou **+** para seleccionar o número de horas que pretende que a unidade funcione no modo de ar condicionado.

LIGAR AUTOMÁTICO:

Quando a unidade está no modo de espera (ligada à corrente e com a luz de alimentação acesa), prima o botão **—** ou **+** para seleccionar o número de horas para que a unidade comece a funcionar automaticamente.

CONTROLO DE OSCILAÇÃO

Prima  para ativar a oscilação automática das palhetas. Prima novamente para interromper a oscilação quando as palhetas alcançarem o ângulo pretendido.

LUZ DE DEPÓSITO CHEIO

Pode haver acumulação de condensação na unidade.

Se o depósito interno ficar cheio, a Luz de depósito cheio  acender-se-á e a unidade emitirá 5 avisos sonoros durante 5 segundos. A unidade não funcionará até que tenha sido drenada (consulte Drenagem da condensação de água).

MODO WI-FI*

Quando o Ar condicionado portátil inteligente está ligado à função Wi-Fi, a luz indicadora de  fica acesa.

***APENAS NOS MODELOS HJ12CESV** / HJ14CESV** / HJ16CESV** COM FUNCIONALIDADES INTELIGENTES ATRAVÉS DE WI-FI**

FUNCIONALIDADES ADICIONAIS:

FUNCIONALIDADE DE DESCONGELAMENTO AUTOMÁTICO

Às vezes, quando a unidade está em funcionamento no modo de arrefecimento em temperatura ambiente mais baixa (p. ex.: inferior a 15,5 °C [60 °F]), as serpentinas de arrefecimento internas poderão ficar demasiado frias e, por vezes, pode haver formação de geada nas serpentinas de arrefecimento. Quando isso acontece, a unidade interrompe automaticamente a operação e descongela as serpentinas de arrefecimento para proteger a unidade. O ar condicionado retomará a operação automaticamente quando o sistema tiver descongelado e voltado à temperatura operacional padrão.

*Aplicável apenas a modelos com funcionalidade de aquecimento.

CONTROLO REMOTO

É possível aceder a todas as funções principais a partir do controlo remoto.

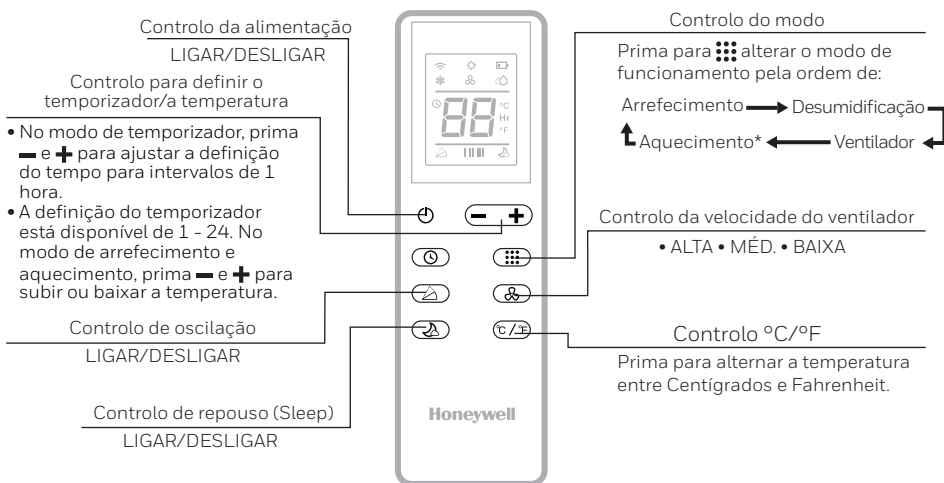

Nota:

- Instalação das pilhas: Retire a tampa na parte de trás do controlo remoto e insira duas pilhas AAA com + e - a apontar na direção correta de acordo com as marcas de polaridade.

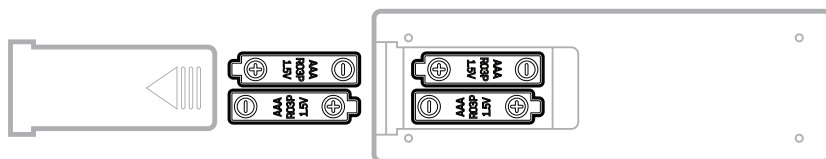

Atenção:

- Utilize apenas pilhas AAA ou IEC R03 de 1,5 V.
- Retire as pilhas se o controlo remoto já não for utilizado há um mês ou mais.
- Todas as pilhas devem ser substituídas ao mesmo tempo; não misture pilhas usadas com pilhas novas.
- Não misture pilhas alcalinas, padrão (carbono-zinco) ou recarregáveis (níquel-cádmio).
- Elimine devidamente as pilhas usadas.

Este dispositivo está em conformidade com a secção 15 das normas da FCC. A utilização está sujeita às duas condições seguintes: (1) este dispositivo não poderá causar interferências nocivas e (2) este dispositivo tem de aceitar quaisquer interferências recebidas, incluindo interferências que possam causar anomalias no funcionamento.

Este equipamento foi testado e encontra-se em conformidade com os limites especificados para um dispositivo digital de Classe B, de acordo com a secção 15 das normas da FCC. Estes limites foram estabelecidos para proporcionar uma proteção razoável contra interferências nocivas numa instalação residencial. Este equipamento gera, utiliza e pode emitir energia de radiofrequência e, se não for instalado e usado de acordo com as instruções, poderá causar interferências nocivas nas comunicações de rádio. No entanto, não existem quaisquer garantias de que não ocorram interferências numa determinada instalação. Se este equipamento causar interferências nocivas na receção de rádio ou televisão, o que se pode verificar desligando e ligando o equipamento, recomendamos que o utilizador tente corrigir as interferências utilizando algumas das seguintes medidas:

- Reorientar ou colocar a antena de receção noutra posição;
- Aumentar a distância entre o equipamento e o recetor;
- Ligat o equipamento a uma tomada que tenha um circuito diferente da tomada onde está ligado o recetor;
- Consultar o revendedor ou pedir ajuda a um profissional técnico de rádio ou televisão.

Atenção: As alterações ou modificações não expressamente aprovadas pela parte responsável pela conformidade poderão anular a autoridade do utilizador para operar o equipamento.

*Aplicável apenas a modelos com funcionalidade de aquecimento.

Manutenção do aparelho:

1. Desligue o aparelho antes de retirar a ficha da tomada.
2. Limpe o aparelho apenas com um pano seco e macio.

Manutenção do filtro de pó:

O filtro de pó deve ser limpo quinzenalmente para manter a eficiência do arrefecimento do ar. Siga as instruções abaixo para limpar os filtros de pó:

1. Desligue o Ar condicionado local e retire a ficha da tomada elétrica.
2. Retire o filtro/grelha superior, desaparafuse o filtro/grelha inferior e retire com cuidado.
3. Lave cuidadosamente com água e/ou detergente da loiça líquido diluído. Passe muito bem os filtros por água limpa e sacuda-os delicadamente para remover o excesso de água. Certifique-se de que os filtros estão secos antes de os voltar a colocar.

Nota: Pode usar um aspirador para remover o pó.

4. Volte a colocar a grelha superior na unidade e volte a instalar a grelha inferior com o parafuso.

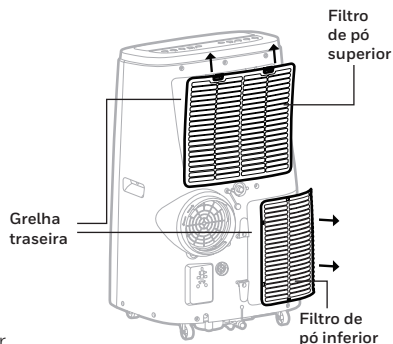

ADVERTÊNCIA: NÃO ligue nem utilize o Ar condicionado local quando efetuar a limpeza do mesmo ou quando o filtro de pó tiver sido removido da unidade, ou ainda se o filtro de pó estiver solto. NÃO tente manusear nem tocar nas peças ou cablagem no interior da grelha traseira que ficam expostos após a remoção do filtro de pó da unidade. Se o fizer, isso poderá resultar em lesões graves ou choque elétrico.

Armazenamento e manutenção de fim de estação:

Se o aparelho não vai ser utilizado durante muito tempo, siga estes passos:

1. Certifique-se de que drena a restante condensação de água. Retire o bujão de drenagem inferior e utilize um recipiente de drenagem para recolher a água (certifique-se de que volta a colocar a tampa do bujão de drenagem quando terminar).
2. Para secar a humidade em excesso, coloque a unidade em funcionamento no modo só ventilador durante 30 minutos antes de armazenar o aparelho.
3. Desligue o Ar condicionado local e retire a ficha da tomada elétrica..
4. Retire o filtro de pó e limpe-o com água. Seque o filtro de pó e, em seguida, volte a colocá-lo.
5. Desligar o kit de instalação para janela:
 - Remova a mangueira da unidade rodando para a esquerda e, em seguida, retire-a.
 - Retire o suporte para janela, o adaptador de painel do suporte para janela e o conector da mangueira.
 - Recomenda-se que armazene as peças do kit para janela num saco juntamente com o controlo remoto, o tubo de drenagem e os guarde juntamente com a unidade de Ar condicionado local.
 - Se necessário, pode limpar o kit para janela com um pano húmido e água antes de o armazenar. Certifique-se de que todas as peças do kit para janela estão secas antes de as armazenar.
6. Cubra o Ar condicionado local com um pano/saco de plástico antes de armazenar o aparelho para o proteger da acumulação de pó e de riscos na superfície da unidade.
7. É recomendável enrolar o cabo de alimentação antes de armazenar o aparelho para garantir que o cabo fica protegido de dobras e vincos.
8. Armazene o Ar condicionado local num local fresco, seco e afastado da luz solar direta.

DRENAGEM DA CONDENSAÇÃO DE ÁGUA

Quando há excesso de condensação de água dentro da unidade, o ar condicionado deixa de funcionar e mostra uma luz de aviso (o indicador de DEPÓSITO CHEIO  acende-se com uma luz vermelha). Isso indica que é necessário drenar a condensação de água através dos seguintes procedimentos:

Drenagem manual nos modos de arrefecimento e desumidificação

Pode ser necessário drenar a água em áreas com humidade elevada.

1. Desligue a ficha da unidade da fonte de alimentação.
2. Coloque o recipiente de drenagem por baixo do bujão de drenagem de borracha inferior. Ver diagrama.
3. Retire a tampa do bujão de drenagem.
4. A água será drenada para o recipiente de drenagem.
5. Após a drenagem da água, volte a colocar a tampa do bujão de drenagem.
6. Agora já pode ligar a unidade.

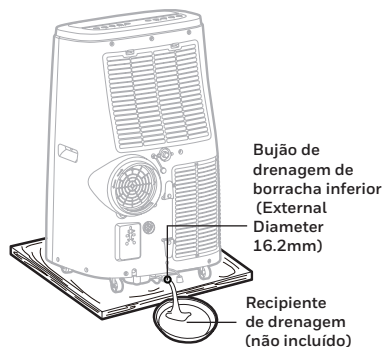

Drenagem contínua no modo de desumidificador

Enquanto estiver a utilizar a unidade no modo de desumidificador, a drenagem contínua é recomendada.

1. Desligue a ficha da unidade da fonte de alimentação.
2. Retire a tampa do bujão de drenagem superior. Poderá verter um pouco de água residual, portanto, tenha um recipiente para recolher a água.
3. Ligue o tubo de drenagem ao bujão de drenagem superior. Ver diagrama.
4. A água pode ser drenada continuamente através do tubo de drenagem para um escoador de chão ou balde.
5. Volte a colocar a tampa do bujão de drenagem.
6. Agora já pode ligar a unidade.

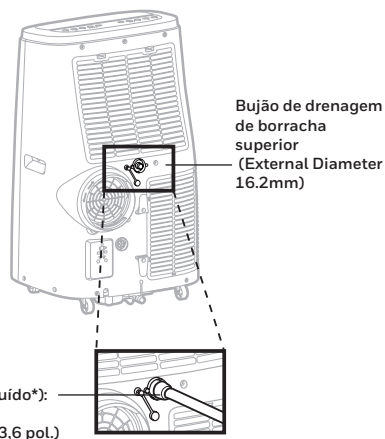

IMPORTANTE: NÃO é recomendável ligar a mangueira de drenagem para drenagem contínua enquanto a unidade estiver LIGADA no modo de arrefecimento do ar condicionado. Se o fizer, reduzirá a eficiência do arrefecimento do Ar condicionado local. Só drene a condensação de água quando a unidade estiver desligada. A drenagem contínua só é adequada quando a unidade está configurada no modo de desumidificador.

A água não pode ser drenada utilizando a opção de drenagem contínua no modo de aquecimento*. No modo de aquecimento, o depósito de água interno recolhe a condensação mais rápido e, em divisões mais húmidas, pode ser necessário esvaziá-lo com mais frequência. Recomenda-se a utilização do modo de aquecimento numa divisão com teor de humidade igual ou inferior a 50%. Evite utilizar produtos ou aparelhos que criem humidade, como um humidificador ou uma chaleira, quando estiver a utilizar a unidade no modo de aquecimento.

*Aplicável apenas a modelos com funcionalidade de aquecimento.

GUIA DE RESOLUÇÃO DE PROBLEMAS

O seguinte guia de resolução de problemas aborda os problemas mais comuns. Se os problemas persistirem, contacte o apoio ao cliente. Desligue o aparelho e a ficha da fonte de alimentação antes de tentar solucionar o problema.

PROBLEMA	POSSÍVEL CAUSA	SOLUÇÃO
A unidade de ar condicionado não inicia	Não há eletricidade.	Verifique se está ligada à corrente.
	As pilhas do controlo remoto precisam de ser substituídas.	Mude as pilhas do controlo remoto.
	O cabo de alimentação não está devidamente ligado.	Retire e volte a ligar o cabo de alimentação.
	O interruptor de proteção contra fugas elétricas disparou (apenas EUA/Canadá/México).	Reinicie o interruptor de proteção contra fugas elétricas. Se o problema persistir contacte o nosso apoio ao cliente (apenas EUA/Canadá/México).
Funciona apenas durante um curto período	A temperatura definida no termostato é muito semelhante à temperatura ambiente.	Diminua a temperatura definida.
	A saída de ar está obstruída.	Certifique-se de que a mangueira está devidamente ligada.
	A mangueira de ar apresenta dobras apertadas.	Ligue a mangueira de acordo com as instruções na página 3.

PROBLEMA	POSSÍVEL CAUSA	SOLUÇÃO
Funciona, mas não arrefece	Está uma porta ou janela aberta.	Certifique-se de que a janela ou porta está fechada.
	O filtro de pó está sujo.	Limpe o filtro de pó.
	A mangueira está desencaixada.	Reinstale devidamente a mangueira (consulte a secção Instalação).
	A temperatura definida é demasiado alta.	Reduza a temperatura definida.
	A saída ou admissão de ar está obstruída.	Remova a obstrução.
	O espaço excede o tamanho recomendado.	Mova a unidade para um espaço mais pequeno.
	As grandes dimensões ou o número de janelas estão a diminuir a eficácia do arrefecimento.	Cubra as janelas com cortinas ou persianas.
Não funciona e o indicador de DEPÓSITO CHEIO  acende-se	Condensação de água em excesso dentro do depósito.	Drene a água (consulte a Drenagem da condensação de água).

GUIA DE CÓDIGOS DE ERRO

CÓDIGO DE ERRO	ERRO POSSÍVEL CAUSA
"E1"	Falha do sensor de temperatura interior (circuito aberto ou curto-circuito).
"E2"	Falha do sensor de temperatura do tubo (circuito aberto ou curto-circuito).

PT

Feito na china
© 2021 JMATEK Limited. todos os direitos reservados.
A marca comercial Honeywell é utilizada sob licença da Honeywell International Inc.
Honeywell International Inc. não tem representação ou garantia a respeito deste produto.
Este produto é fabricado pela Airtek Int'l Corp. Ltd. (subsidiária da JMATEK Ltd.).

PL

Wyprodukowano w Chinach
© 2021 JMATEK Limited. Wszystkie prawa zastrzeżone.
Honeywell Znak towarowy jest używany na podstawie licencji Honeywell International Inc.
Honeywell International Inc nie ponosi odpowiedzialności lub gwarancji w odniesieniu do tego produktu.
Produkt ten wytwarzany jest przez Airtek Int'l Corp Ltd. (zależną JMATEK Ltd.).

IT

Made in P.R.C.
© 2021 JMATEK Limited. Tutti i diritti riservati.
Il Marchio Honeywell è usato sotto licenza concessa da Honeywell International Inc.
Honeywell International Inc. non rilascia alcuna dichiarazione o garanzia relativamente a questo prodotto.
Questo prodotto è fabbricato da Airtek Int'l Corp. Ltd. (filiale di JMATEK Ltd.).

DE

Hergestellt in China
© 2021 JMATEK Limited. Alle Rechte vorbehalten.
Die Honeywell Handelsmarke wird laut Lizenz unter Honeywell International Inc. Verwendet.
Honeywell International Inc. macht keine Darstellungen oder Garantien in Bezug auf dieses Produkt.
Dieses Produkt ist durch Airtek Int'l Corp. Ltd. (Tochtergesellschaft der JMATEK Ltd.).

NL

Made in P.R.C.
© 2021 JMATEK Limited. Alle rechten voorbehouden.
De Honeywell handelsmerk wordt gebruikt onder licentie van Honeywell International Inc.
Honeywell International Inc. doet geen verklaringen of garanties met betrekking tot dit product.
Dit product wordt vervaardigd door Airtek Int'l Corp. Ltd. (dochteronderneming van JMATEK Ltd.).

ES

Hecho en China
© 2021 JMATEK Limited. Todos los derechos reservados.
La marca Honeywell es usada bajo licencia de Honeywell International Inc. Honeywell International Inc. no representa ni garantiza este producto.
Este producto es fabricado por Airtek Int'l Corp. Ltd. (subsidiaria de JMATEK Limited).

FR

Fabriqué en Chine
© 2021 JMATEK Limited. Tous droits réservés.
La marque déposée Honeywell est utilisée en vertu d'une licence de Honeywell International Inc.
Honeywell International Inc. ne fait aucune déclaration et ne donne aucune garantie à l'égard de ce produit.
Ce produit est fabriqué par Airtek Int'l Corp. Itée (une filiale de JMATEK Limited).

EN

Made in China
© 2021 JMATEK Limited. All rights reserved.
The Honeywell Trademark is used under license from Honeywell International Inc.
Honeywell International Inc. makes no representations or warranties with respect to this product.
This product is manufactured by Airtek Int'l Corp. Ltd. (subsidiary of JMATEK Ltd.).