

BELANGRIJK! BEWAREN VOOR TOEKOMSTIGE RAADPLEGING

OPVOUWBARE GROND BOX

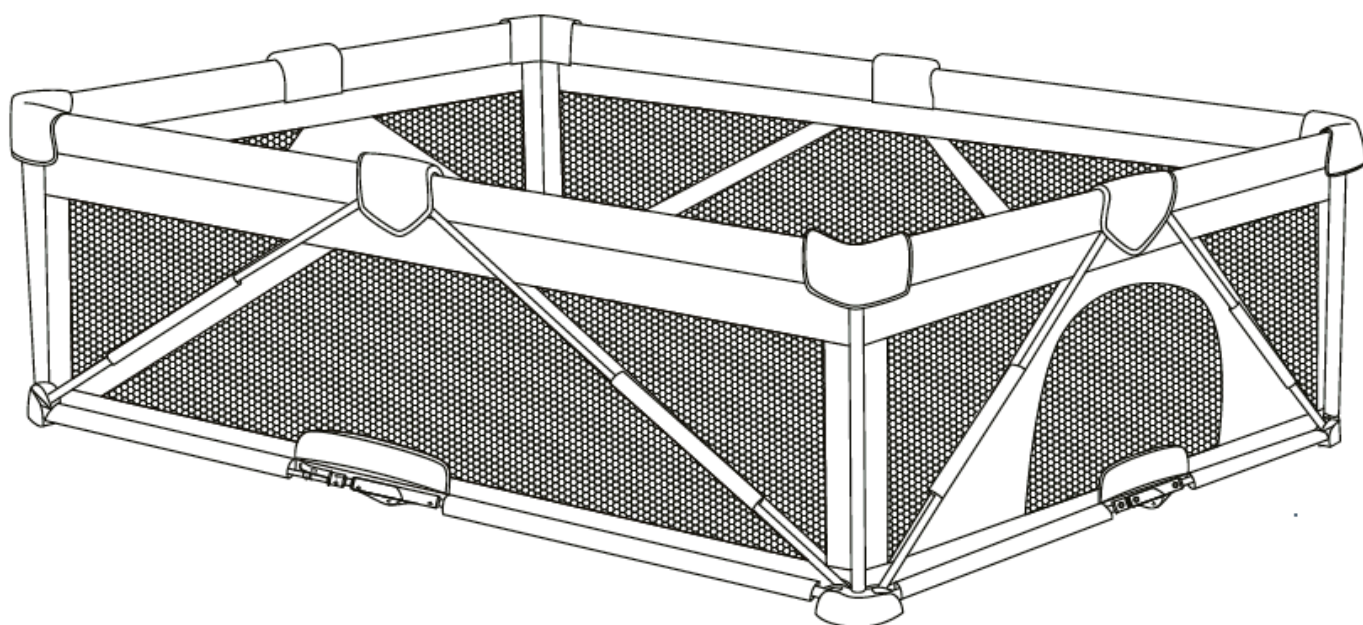

Korte handleiding

Lees alle instructies VOOR montage en GEBRUIK van het product
(BEWAAR INSTRUCTIES VOOR TOEKOMSTIG GEBRUIK)

Deze box voldoet aan EN12227:2010

LEES VOOR GEBRUIK DEZE HANDLEIDING ZORGVULDIG DOOR



Christiaan Huygensweg 32D
3225LT, Hellevoetsluis
The Netherlands
JUST23



WAARSCHUWING!

Het niet opvolgen van deze waarschuwingen en de instructies kan ernstig letsel of de dood tot gevolg hebben. Dit product, inclusief de zijhekken, moet voor gebruik volledig worden opgesteld. Zorg ervoor dat de vergrendelingen goed vastzitten.

- Plaats het product **NOOIT** in de buurt van een raam waar koorden van jaloezieën of gordijnen een kind kunnen afschrikken.
- Voeg **NOOIT** dergelijke items toe om het kind in het product op te sluiten. Het kind kan bekneld raken en sterven wanneer geïmproviseerde netten of afdekkingen bovenop het product worden geplaatst.
- Laat een kind **NOOIT** in het product achter met neergelaten zijkanten. Zorg ervoor dat de zijkant omhoog en vergrendeld is wanneer het kind in het product zit.
- Laat de commode **NOOIT** staan als het kind aan het spelen is.
- **NOOIT** gewrichten, gebroken onderdelen of gescheurd gaas/stof,- Controleer voor montage en periodiek tijdens gebruik.

Het product is uitsluitend ontworpen om mee te spelen en niet om te slapen

WAARSCHUWING Houdweg van vuur.

WAARSCHUWING

- Baby's kunnen stikken
- In openingen tussen een te kleine of te dikke matras en productzijden.
- Op zacht beddengoed



WAARSCHUWING!

- Laat een kind **NOOIT** onbeheerd achter. Kinderen in de box moeten te allen tijde onder toezicht staan.
- Zorg **ALTIJD** voor het toezicht dat nodig is voor de voortdurende veiligheid van uw kind. Wanneer gebruikt om te spelen.
- Zorg er **ALTIJD** voor dat de playard veilig is door regelmatig te controleren, voordat u het kind plaatst, of elk onderdeel goed op zijn plaats zit.
- Geschikte gewichten voor kinderen om de box te gebruiken zijn van pasgeboren tot 13 kg
- Wanneer het kind in staat is om zich naar een staande positie te trekken, verwijdert u stootkussens, groot speelgoed en andere voorwerpen die als opstapje kunnen dienen om eruit te klimmen.
- Dit product is niet bedoeld voor commercieel gebruik.



VERSTIKKINGSGEVAAR

- In openingen tussen een te kleine of te dikke matras en de zijkanten van het product
- Op zacht beddengoed
- Voeg **NOOIT** een matras, kussen, dekbed of vulling toe
- Gebruik **NOOIT** plastic verzendzakken of ander plastic folie als matrashoezen die niet voor dat doel zijn verkocht en bedoeld.
- Ze kunnen verstikking veroorzaken.
- Gebruik alleen de door de fabrikant geleverde matras



WAARSCHUWING!

- Vervang zelf **NOOIT** onderdelen.
STRINGS kunnen wurging veroorzaken! Plaats nooit items met een touwtje om de nek van een kind, zoals capuchonkoordjes of speenkoorden.
 - Hang **NOOIT** touwtjes over het product en bevestig **NOOIT** touwtjes aan speelgoed.
 - **STOP** met het gebruik van het product wanneer het kind eruit kan klimmen of een lengte van 35 inch (890 mm) heeft bereikt.
 - Om het risico op wiegendood te verminderen, raden kinderartsen aan om gezonde baby's op hun rug te laten slapen, tenzij anders geadviseerd door uw arts.
 - Laat een kind **NOOIT** in het product achter met de zijkant naar beneden. Zorg ervoor dat de zijkant omhoog en vergrendeld is wanneer het kind in het product zit.
 - Gebruik dit product **NOOIT** als er losse of ontbrekende bevestigingen, losse verbindingen, kapotte onderdelen of gescheurd gaas/stof zijn.
 - **CONTROLEER** vóór montage en periodiek tijdens gebruik.
 - Gebruik **NOOIT** een watermatras bij dit product.
 - Plaats het product **NOOIT** in de buurt van een raam waar koorden van jaloezieën of gordijnen een kind kunnen wurgen.
- ! WAARSCHUWING**
- Plaats de box niet in de buurt van een open vuur of een andere warmtebron.
WAARSCHUWING – Gebruik de box niet zonder de basis.
 - **WAARSCHUWING** – Zorg ervoor dat de box volledig is opgericht en dat alle vergrendelingsmechanismen zijn ingeschakeld voordat u uw kind in deze box plaatst.

Deze box voldoet aan EN 12227:2010.

Deze box is geschikt voor een kindje tot 2 jaar.

De aandacht van de gebruiker vestigen op het risico dat er iets in de box achterblijft dat houvast kan bieden of gevaar voor verstikking of wurging kan opleveren.

Alle montagebeslag moet altijd goed worden aangedraaid.

Gebruik alleen reserveonderdelen die zijn goedgekeurd door de fabrikant.

Accessoires die niet zijn goedgekeurd door de fabrikant mogen niet worden gebruikt.

Productomschrijving

Productnaam:	opvouwbare babybox
Geschikte leeftijd:	0-24 maanden
Materialen:	stof + schuim + buizen + kunststof
Gebruik voor:	slaapkamer, zitkamer, buiten met vaste grond

Belangrijke gegevens

Open en verwijder alle onderdelen uit de doos en bewaar de doos en het verpakkingsmateriaal totdat het product volledig is gemonteerd. heb alle onderstaande onderdelen.

Als u vindt dat er iets ontbreekt. neem dan direct contact op met onze klantenservicespecialist. Ter bescherming van uw product schoon met een milde, niet-wrijvende reiniger en water. Andere was- of schuurmaterialen kunnen het eindproduct mogelijk beschadigen.

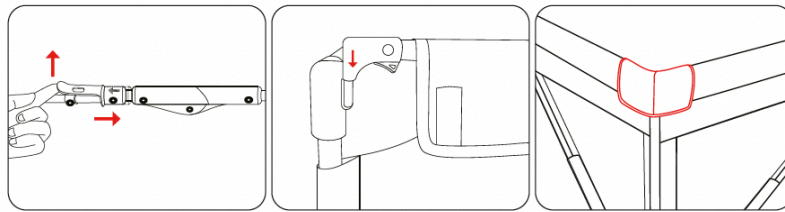

R1-R4
Lock-systeem

F1-F8
Hoekstukken

G1-G8
Omslag

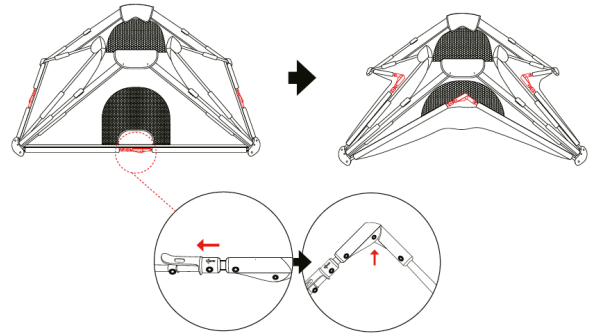
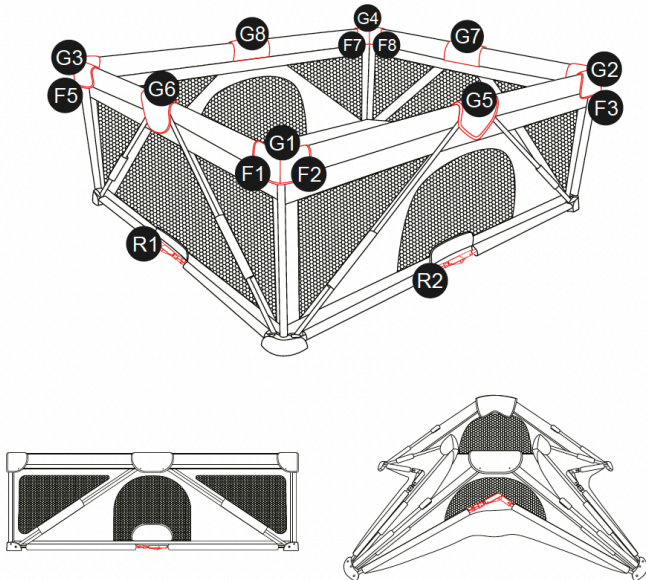

Hoe te ontvouwen

1. Rits de draagtas open en controleer of alle onderdelen aanwezig zijn zoals hieronder. Als u iets tekort komt, neem dan contact op met uw distributeur.

2. Maak 3 gespen los om de draagtas te verwijderen en verwijder vervolgens beschermend schuim BH1-BH2.

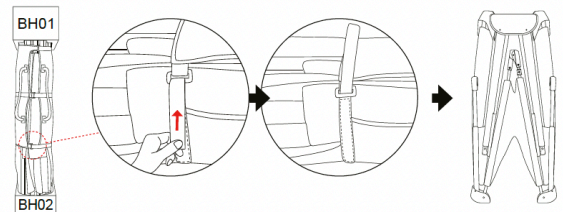
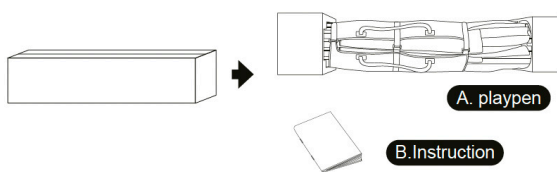

Belangrijk: draagzak en beschermend schuim goed bewaren in geval van draagbaar gebruik; Pakket zonder beschermend schuim leidt mogelijk tot kapotte kinderbox eenmaal zwaar vallend.

3. Zoals de richting van smal, laat los sluitsysteem R1-R4 hier.

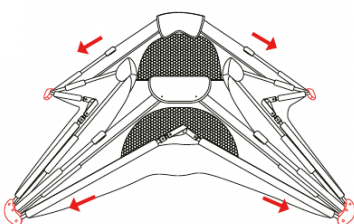

Als er een probleem is tijdens het uitvouwen, controleer dan de 8 stoffen hoezen van de armleuningbuis. Als het een toestand is zoals "X" hieronder, trek dan de stoffen hoes omhoog in de richting van de pijl hieronder om afstand te maken tussen de stoffen hoes en het plastic van de leuning zoals "√" hieronder! Zorg er tijdens het hele installatieproces altijd voor dat de afstand altijd gelijk is aan "√" hieronder.

Afstand is oké.

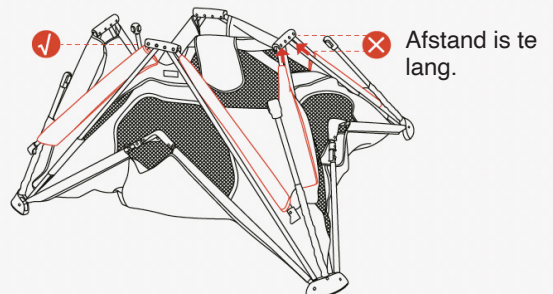

Afstand is te lang.

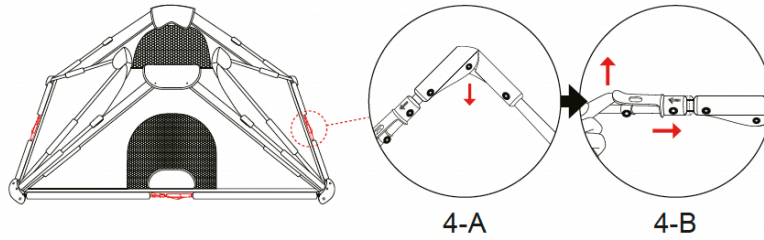

4-A: Zorg dat de buizen plat zijn in de richting van smal.

4-B: Trek het ondertussen omhoog in de richting van smal, controleer of buizen R1-R4 goed aansluiten.

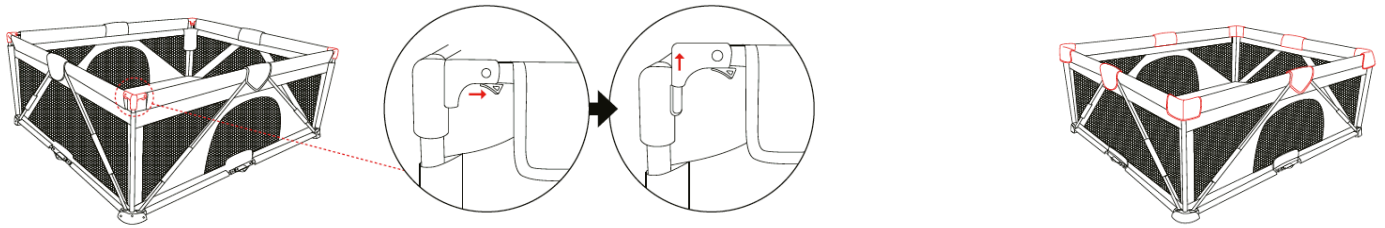

5. Zoals de richting van smal, verbind buizen en plastic rond hoeken

6. Bedek stukken stof rond de hoeken

HOE TE VOUWEN

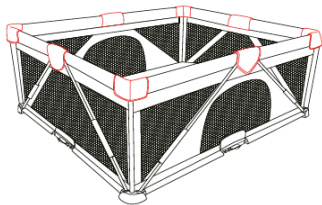

1. Verwijder G1-G8 stoffen bekleedingsstukken

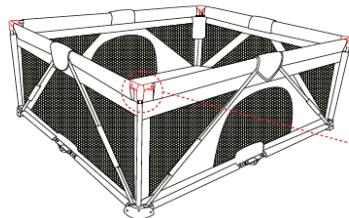

2. Laat in de richting van Smal F1-F8 afzonderlijk los en trek plastic en buizen omhoog

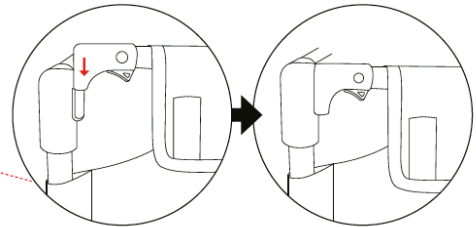

3. Zoals de richting van smal, laat hier slotsysteem R1-R4 los

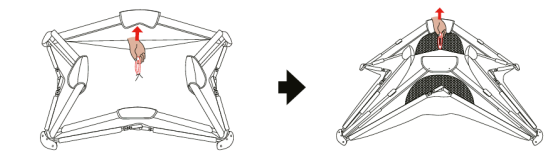

4. Trek de riem in het midden van de box omhoog en vouw de hele box op.

