

LUMINIZE



NL

Handleiding

EN

User Manual



NL - Nederlands

5

INLEIDING	7
BEOOGD GEBRUIK	8
HET PAKKET	9
<input type="checkbox"/> Inhoud	9
<input type="checkbox"/> Uitpakken	9
<input type="checkbox"/> Veiligheid Tijdens het Uitpakken	10
TECHNISCHE GEGEVENS	12
PRODUCT ONDERDELEN	14
DE WANDLAMP INSTALLEREN	15
<input type="checkbox"/> Lijmmontage	15
<input type="checkbox"/> Schroefmontage	16
GEBRUIK	18
<input type="checkbox"/> De Schakelaar	18
<input type="checkbox"/> Continue Aan Modus	19
<input type="checkbox"/> Bewegingsdetectie Modus	19
DE BATTERIJ OPLADEN	21

VEILIGHEIDSINSTRUCTIES -----	22
<input type="checkbox"/> Algemene Apparaat Veiligheid -----	23
<input type="checkbox"/> Personen & Gebruik -----	24
<input type="checkbox"/> Elektronica & USB-Adapter -----	24
<input type="checkbox"/> USB-Kabel -----	25
<input type="checkbox"/> Hitte & Koeling -----	26
<input type="checkbox"/> Water -----	27
<input type="checkbox"/> Batterij Veiligheid -----	27
<input type="checkbox"/> Veiligheid Tijdens het Lijmen -----	28
<input type="checkbox"/> Veiligheid Tijdens het Boren -----	29
REINIGING -----	31
ONDERHOUD & SERVICE -----	32
OPSLAG & TRANSPORT -----	33
AFVALVERWERKING & RECYCLAGE -----	34
<input type="checkbox"/> Verwijdering van het Apparaat -----	34
<input type="checkbox"/> Verwijdering van de Batterij -----	35
<input type="checkbox"/> Verwijdering van het Verpakkingsmateriaal -----	35
GARANTIE & AANSPRAKELIJKHEID -----	36

INTRODUCTION -----	40
INTENDED USE -----	41
THE PACKAGE -----	42
<input type="checkbox"/> Contents -----	42
<input type="checkbox"/> Unpacking -----	42
<input type="checkbox"/> Safety During Unpacking -----	43
TECHNICAL DATA -----	45
PRODUCT PARTS -----	47
INSTALLING THE WALL LIGHT -----	48
<input type="checkbox"/> Mounting with Glue -----	48
<input type="checkbox"/> Mounting with Screws -----	49
USAGE -----	51
<input type="checkbox"/> The Switch -----	51
<input type="checkbox"/> Continuous On Mode -----	52
<input type="checkbox"/> Motion Detection Mode -----	52
CHARGING THE BATTERY -----	54
SAFETY INSTRUCTIONS -----	55
<input type="checkbox"/> General Device Safety -----	56

❑ Persons & Use -----	57
❑ Electronics & USB Adapter -----	57
❑ USB Cable -----	58
❑ Heat & Cooling -----	59
❑ Water -----	60
❑ Battery Safety -----	60
❑ Safety During Gluing -----	61
❑ Safety During Drilling -----	62
CLEANING -----	64
MAINTENANCE & SERVICE -----	65
STORAGE & TRANSPORT -----	66
DISPOSAL & RECYCLING -----	67
❑ Device Disposal -----	67
❑ Battery Disposal -----	68
❑ Packaging Material Disposal -----	68
WARRANTY & LIABILITY -----	69

LUMINIZE

Oplaadbare Wandlamp Met Bewegingssensor

Handleiding





Deze handleiding hoort bij de **LUMINIZE** Opladbare Wandlamp met Bewegingssensor en bevat belangrijke informatie over de installatie, veiligheid en het gebruik. Lees de handleiding zorgvuldig door en volg de instructies en waarschuwingen om te zorgen voor je eigen veiligheid en de veiligheid van anderen.

Bewaar de handleiding voor verdere referentie, zelfs als je bekend bent met het product. Zorg ervoor dat je deze handleiding bijsluit wanneer je dit product doorgeeft aan derden.

De afbeeldingen in de handleiding zijn alleen ter illustratie en kunnen lichtjes afwijken van het product. **LUMINIZE** is in dat geval niet verplicht de handleiding aan te passen. Gebruik het werkelijke product als referentie.

INLEIDING

Gefeliciteerd met jouw aankoop van de Oplaadbare Wandlamp met Bewegings-sensor. We zijn er trots op dit briljante product aan onze klanten te kunnen leveren. Jouw nieuwe apparaat is een investering die jouw zorg en aandacht verdient.

Deze handleiding is samengesteld om je te helpen jouw product veilig en met plezier te bedienen. Ons product voldoet aan de volgende wettelijke nationale en Europese eisen:



CE Certificaat:

De CE-markering (een acroniem voor het Franse "conformité européenne") bevestigt dat een product voldoet aan de EU-eisen op het gebied van gezondheid, veiligheid en milieu, die de veiligheid van de consument garanderen.



Conform RoHS:

De RoHS-richtlijn 2015/863/EU (van het Engelse Restriction of Hazardous Substances - beperking van gevaarlijke stoffen), is een EU-richtlijn met als doel het gebruik van bepaalde gevaarlijke stoffen in elektrische en elektronische apparatuur te beperken. Iedere lidstaat van de EU moet een eigen wet aannemen om deze richtlijn in te voeren. Als een product RoHS-gecertificeerd is, bevestigt dit dat het aandeel gevaarlijke of moeilijk te verwijderen stoffen beperkt is tot het maximaal toegestane.

Heb je vragen, opmerkingen of problemen bij het gebruik van het product, neem dan gerust contact met ons op via e-mail: contact@luminize.eu.

Wij wensen je veel plezier met je aankoop!

BEOOGD GEBRUIK

De **LUMINIZE** Opladbare Wandlamp met Bewegingssensor is ontworpen om een prachtig zandlopervormig lichteffect op een muur te creëren. De Wandlamp kan constant licht geven of werken via een ingebouwde bewegingssensor. Er zijn geen andere toepassingen voor dit product.



Gebruik dit product alleen zoals beschreven is in deze handleiding. Elk ander gebruik wordt als ongepast beschouwd en kan leiden tot persoonlijk letsel of materiële schade. **LUMINIZE** is niet aansprakelijk voor schade of letsel die het gevolg is van onjuist of onzorgvuldig gebruik.

HET PAKKET

☐ Inhoud

- 1 x Wandlamp
- 2 x pluggen
- 2 x schroeven
- 1 x lijm
- 1 x USB-kabel 30 cm

☐ Uitpakken

Haal alles uit de verpakking en controleer op beschadigingen. Als dit het geval is, gebruik of installeer de Wandlamp dan niet. Wees zeer voorzichtig bij het openen van de verpakking om schade aan het product te voorkomen.

Vergelijk alle onderdelen met de verpakkingsinhoud. Mis je een onderdeel, of je hebt een beschadigd onderdeel, neem dan contact met ons op via onze e-mail: contact@luminize.eu.

❑ Veiligheid Tijdens het Uitpakken

Laat het verpakkingsmateriaal of accessoires niet achteloos rondslingeren tijdens het uitpakken. Het kan gevaarlijk speelgoed worden voor kinderen. Gooi het verpakkingsmateriaal pas weg als de Wandlamp geïnstalleerd is en werkt.



WAARSCHUWING: Plastic zakken & folies.

Houd plastic zakken en folies uit de buurt van baby's en kinderen om verstikkingsgevaar te voorkomen! Dunne folies kunnen aan de neus en mond blijven plakken en de ademhaling belemmeren.



WAARSCHUWING: Kleine onderdelen.

Bevat kleine onderdelen, niet geschikt voor kinderen onder de 3 jaar of personen die de neiging hebben niet-eetbare voorwerpen in de mond te stoppen.

Kleine onderdelen kunnen worden ingeslikt of vast komen te zitten in de luchtpijp en verstikkingsgevaar opleveren. Als algemene richtlijn geldt dat verstikkingsgevaar alles is met kleine onderdelen met een diameter van minder dan 31 mm en een lengte van 57 mm.



WAARSCHUWING: Wurggevaar.

Kabels, snoeren of koorden die langer zijn dan 18 cm (7 inch) kunnen schadelijk zijn voor baby's en zeer jonge kinderen.

Kinderen kunnen verstrikt raken tijdens het spelen met de kabel. Laat de kabel niet rondslingeren.



WAARSCHUWING: Lijm

Bevat een tube lijm. Houd de tube uit de buurt van baby's en kinderen!



GLUE

TECHNISCHE GEGEVENS

Productnaam	Oplaadbare Wandlamp met Bewegingssensor
Model	KD-LWL-A**-X4
Merk	LUMINIZE
Kleur	Zwart
Vorm	Kubus
Materiaal van de behuizing	Aluminium legering
Installatie methode	- Schroeven - Lijm
Batterij type	3,7V Lithium (oplaadbaar)
Batterij grootte	4000 mAh
Oplaadspanning	5 V dc (USB voeding)
Batterij oplaadtijd	4 uur
Werktijd	- Ongeveer 10 uur (continu aan modus) - Ongeveer 1 maand (bewegingsdetectiemodus)
Sensor	PIR (Passief Infrarood)
Soort lichtbron	LED
Vermogen	7 W
Kleurweergave-index (RA)	80

Kleurtemperatuur	2700K (warm wit)
Lamp Lichtrendement	60 lm/W
Levensduur	50000 uur
Stralingshoek (*)	270°
Beschermingsgraad	IPxx
Gewicht	500 g
Afmetingen	10 x 10 x 10 cm
Certificering	CE, RoHS

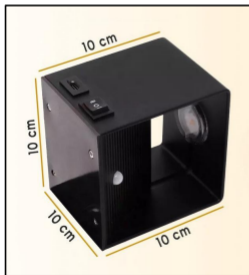

OPMERKING:

Vanwege voortdurende verbeteringen aan ons product kunnen de technische specificaties zonder voorafgaande kennisgeving worden gewijzigd.

PRODUCT ONDERDELEN

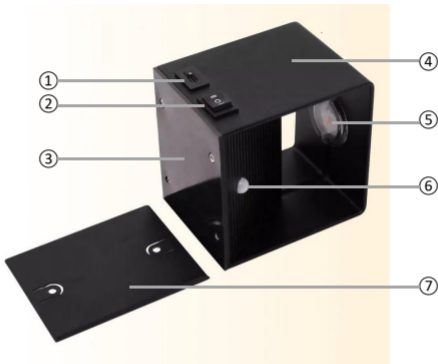

① USB-C-oplaadpoort

② Schakelaar

③ Montagezijde (Magnetisch)

④ Lamp lichaam

⑤ LED

⑥ PIR sensor

⑦ Montageplaat

DE WANDLAMP INSTALLEREN

De Wandlamp en de montageplaat hebben beide een magnetische zijde. Hierdoor kun je de Wandlamp eenvoudig van de muur halen, opladen en weer terug plaatsen.

Omdat deze Wandlamp geen elektrische aansluiting nodig heeft, kun je hem op elke gewenste plaats installeren.

□ Lijmmontage

Je kunt jouw Wandlamp monteren met de bijgeleverde lijm. Installeer op een hoogte en locatie die aan jouw behoeften voldoen.

1. Bepaal en markeer de juiste positie met een potlood op de muur.
2. Breng lijm aan op de achterkant van de montageplaat en duw de montageplaat vast op de gemarkeerde positie op de muur.



WAARSCHUWING:

Volg altijd de veiligheidsinstructie vermeld in het hoofdstuk "VEILIGHEIDS-INSTRUCTIES - Lijm".

3. Wacht 48 uur. Raak de montageplaat niet meer aan en verplaats deze niet meer.
4. Na 48 uur kun je de Wandlamp op de montageplaat bevestigen. De PIR-sensor moet naar de vloer wijzen.

☐ Schroefmontage

Je kunt jouw Wandlamp monteren met de bijgeleverde schroeven. Installeer op een hoogte en locatie die aan jouw behoeften voldoen.

1. Plaats de montageplaat waar je de Wandlamp wilt monteren. Gebruik de montageplaat als sjabloon en markeer met een potlood de twee boorgaten (Afb. A).
2. Gebruik een klopboormachine met een boortje met dezelfde diameter als de pluggen om de 2 gaten te boren (Afb. B). De boordiepte moet de lengte zijn van een plug + maximaal 5 mm. Boor geen diepere gaten!



WAARSCHUWING:

Volg altijd de veiligheidsinstructie vermeld in het hoofdstuk "VEILIGHEIDS-INSTRUCTIES - Veilig boren".

3. Steek in elk geboord gat een plug.
4. Plaats de gaten van de montageplaat boven de boorgaten en schroef beide schroeven in de pluggen (Afb. C). Draai de schroeven niet te vast aan.
5. Bevestig de Wandlamp op de montageplaat (Afb. D). De PIR-sensor moet naar de vloer wijzen.

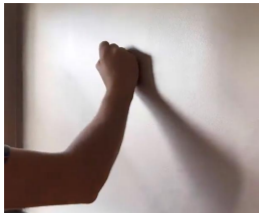

Afb. A

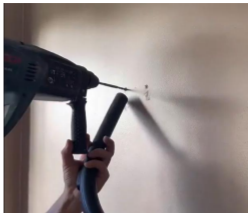

Afb. B

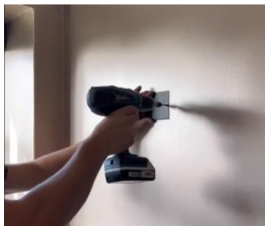

Afb. C



Afb. D

GEBRUIK

De Wandlamp kan in 2 verschillende standen worden gebruikt:

- Continu aan
- Bewegingsdetectie

Het bedienen van de Wandlamp gebeurt via de 3 standen schakelaar.

□ De Schakelaar

Stand I = CONTINUE AAN

Stand 0 = UIT

Stand II = BEWEGINGSDETECTIE



❑ Continue Aan Modus

- Om de Wandlamp te activeren, duw je de schakelaar in stand "I".
- De Wandlamp brand constant en gaat +/- 10 uur mee voordat de batterij leeg is.
- Om de Wandlamp uit te schakelen, druk je de schakelaar in stand "O".

❑ Bewegingsdetectie Modus

- Om de bewegingsdetectie te activeren, duw je de schakelaar in stand "II".
- De Wandlamp gaat automatisch aan in het donker zodra er beweging in de ruimte is. Zodra er iemand in de buurt is, gaat de Wandlamp 20-30 seconden aan en gaat daarna automatisch uit. De Wandlamp blijft 30 seconden branden tot na de laatste beweging.
- Als het licht is, gaat de Wandlamp niet aan. De bewegingssensor werkt alleen in het donker.
- De Wandlamp werkt +/- 1 maand in de bewegingsdetectiemodus voordat de batterij leeg is.
- Om de Wandlamp uit te schakelen, druk je de schakelaar in stand "O".

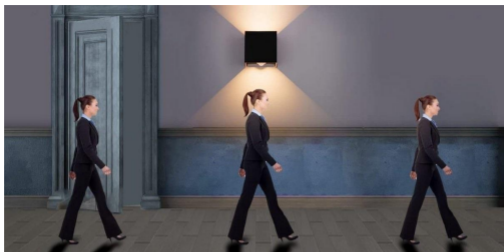

Niet in de buurt van de sensor.
Het licht gaat niet aan.

In de buurt van de sensor.
Het licht gaat automatisch aan.

20-30 seconden na vertrek.
Het licht gaat automatisch uit.



Bij daglicht.
Het licht gaat niet aan.



In het donker.
Het licht gaat aan als er beweging is.

DE BATTERIJ OPLADEN



WAARSCHUWINGEN:

- Laad de batterij van de Wandlamp volledig op voordat je de lamp voor het eerst gebruikt of na een lange periode van niet-gebruik.
 - Volg altijd de veiligheidsinstructie zoals beschreven in het hoofdstuk "VEILIGHEIDSINSTRUCTIES - Batterijveiligheid".
-
- Zorg ervoor dat het apparaat is uitgeschakeld.
 - Sluit de meegeleverde USB-kabel aan op de oplaadpoort van de Wandlamp en steek het andere uiteinde van de oplaadkabel in een 5 V / 1 A (of 2 A) USB-adapter (niet meegeleverd). Wij raden het gebruik van een USB-adapter aan, maar het gebruik van de USB-interface van een computer/laptop of een powerbank is ook mogelijk.
 - Om de oplaadtijd te verkorten is de USB-adapter de beste keuze.
 - Sommige USB-uitgangen hebben mogelijk onvoldoende uitgangsstroom, wat de oplaadsnelheid vertraagt of zelfs het opladen belemmert.
 - Koppel de USB-kabel los wanneer het opladen is voltooid.
 - De oplaadtijd van een lege batterij naar een volle accu is 4 uur.

VEILIGHEIDSINSTRUCTIES



LEES de gebruikersinstructies aandachtig en let vooral op de veiligheidsinstructies. Als je de veiligheidsinstructies en informatie over het juiste gebruik in deze handleiding niet opvolgt, aanvaarden wij geen aansprakelijkheid voor eventueel daaruit voortvloeiend persoonlijk letsel of schade aan eigendommen. In dergelijke gevallen vervalt de garantie.

Elektrische apparaten en batterijen kunnen mensen, vooral kinderen, blootstellen aan gevaren die zowel ernstig letsel als de dood tot gevolg kan hebben. Het gebruik van elektrische apparaten en batterijen kan gevaren opleveren, waaronder, maar niet uitsluitend, letsel, brand, elektrische schokken en schade aan het elektrische systeem. Deze veiligheidsinstructies zijn bedoeld om je de informatie te geven die je nodig hebt om de **LUMINIZE** Opladbare Wandlamp met Bewegingssensor te gebruiken en om dergelijke gevaren te voorkomen. Gezond verstand en respect voor het apparaat helpen het risico op letsel te verminderen.

Alle mogelijke gevaren kunnen hier niet worden behandeld, maar we hebben geprobeerd enkele van de belangrijkste te benadrukken. Neem ook de waarschuwingen of veiligheidsvoorschriften in de afzonderlijke hoofdstukken van deze handleiding in acht.

Als je vragen hebt die onbeantwoord blijven door deze waarschuwingen en veiligheidsinstructies, neem dan contact met ons op via onze e-mail: contact@luminize.eu.

□ Algemene Apparaat Veiligheid

- Gebruik de Wandlamp niet voor een ander doel dan waarvoor het bedoeld is (zie het hoofdstuk "BEOOGD GEBRUIK").
- De Wandlamp is ontworpen en bedoeld voor huishoudelijk gebruik en is niet geschikt voor commercieel of industrieel gebruik.
- De Wandlamp is alleen bedoeld voor gebruik binnenshuis. Gebruik het apparaat niet buitenshuis.
- Ga voorzichtig met het apparaat om. Schokken, stoten of een val, zelfs van geringe hoogte, kunnen het apparaat beschadigen.
- Plaats de Wandlamp niet onder mechanische belasting.
- Het apparaat moet correct en veilig worden geïnstalleerd en gemonteerd. Volg de instructies om mogelijk schade/letsel te voorkomen.
- Het apparaat moet goed en veilig zijn aangesloten (tijdens het opladen). Volg de instructies om mogelijk schade/letsel te voorkomen.
- Gebruik nooit accessoires die niet door de producent worden aanbevolen. Ze kunnen een gevaar vormen voor de gebruiker en het apparaat beschadigen.
- Steek geen voorwerpen of vingers in welke opening ook.
- Oefen geen overmatige kracht uit bij het gebruik van de schakelaar op de Wandlamp.
- Als het niet meer mogelijk is om de Wandlamp veilig te gebruiken, stel het apparaat dan buiten gebruik en bescherm het tegen onbedoeld gebruik. Een veilige werking kan niet langer worden gegarandeerd als het apparaat:
 - zichtbaar beschadigd is,
 - niet meer naar behoren werkt,
 - gedurende langere perioden in slechte omgevingsomstandigheden is opgeslagen of
 - is blootgesteld aan ernstig transport gerelateerde belastingen.

☐ Personen & Gebruik

- De Wandlamp is geen speelgoed. Houd en bewaar het apparaat buiten bereik van kleine kinderen.
- De Wandlamp kan worden gebruikt door kinderen van 6 jaar en ouder en personen met verminderde fysieke, zintuiglijke of mentale capaciteiten of gebrek aan ervaring en kennis als ze onder toezicht staan of instructies hebben gekregen over het veilige gebruik van het apparaat en ze de daaruit voortvloeiende gevaren begrijpen.

☐ Elektronica & USB-Adapter

- Je mag de Wandlamp niet reconstrueren, repareren of demonteren. Dit kan het apparaat beschadigen.
- Onderhoud, wijzigingen en reparaties mogen uitsluitend worden uitgevoerd door de fabrikant, een door de fabrikant aangewezen professionele werkplaats of een gelijkwaardig gekwalificeerde persoon.
- Controleer het apparaat af en toe op beschadigingen. Gebruik het apparaat nooit als het tekenen van beschadiging vertoont.
- Gebruik het apparaat niet terwijl je de batterij aan het opladen bent.
- Gebruik alleen een USB-adapter met een 5 V / 1 A (of 2 A) uitgang (niet meegeleverd) om de Wandlamp te voeden op te laden. Een andere adapter met de verkeerde specificaties kan storingen en/of schade veroorzaken. Opladen met een powerbank of het gebruik van een USB-poort van een laptop/computer is toegestaan, maar wordt niet aanbevolen.
- Zorg ervoor dat je stopcontact de juiste voedingsspanning levert voor de USB-adapter om schade aan de adapter en/of de Wandlamp te voorkomen.

- Het stopcontact moet zich in de buurt van het apparaat bevinden en gemakkelijk toegankelijk zijn.
- Verwijder steeds de USB-adapter uit het stopcontact wanneer de batterij niet opgeladen wordt en voor het schoonmaken.
- Forceer de stekker van je USB-adapter nooit in een stopcontact; als hij niet gemakkelijk in het stopcontact past, stop dan met het gebruik. Zorg er altijd voor dat de stekker van je USB-adapter goed in het stopcontact zit.
- Het is normaal dat de USB-adapter een beetje warm aanvoelt; een losse passing tussen het stopcontact en de stekker van de USB-adapter kan echter oververhitting en vervorming van de stekker veroorzaken. Neem contact op met een gekwalificeerde elektricien om het losse of versleten stopcontact te vervangen.
- Om de USB-adapter los te koppelen, neem je de adapterbehuizing vast en trek je de adapter uit het stopcontact.
- Als de stroom uitvalt tijdens het opladen, schakel het apparaat dan onmiddellijk uit en verwijder de USB-adapter uit het stopcontact.
- Als er rook, vuur, een vreemde geur of geluid uit je apparaat komt, schakel dan zowel het apparaat als de stroomonderbreker of zekeringkast uit. Neem contact op met de fabrikant, een door de fabrikant aangewezen professionele werkplaats of een gelijkwaardig gekwalificeerde persoon voordat je het apparaat opnieuw gebruikt.
- Koppel om veiligheidsredenen altijd de USB-adapter los in geval van onweer.

USB-Kabel

- Wijzig de USB-kabel niet.
- Controleer de kabel regelmatig op beschadigingen. Gebruik de kabel nooit als er tekenen van beschadiging zijn.

- Forceer nooit een connector in een USB-poort. Als de connector en poort niet gemakkelijk samenkomen, dan komen ze waarschijnlijk niet overeen. Controleer op obstructies en zorg ervoor dat de connector overeenkomt met de poort en dat je de connector correct hebt gepositioneerd ten opzichte van de poort.
- Trek de USB-kabel nooit van de adapter of Wandlamp door aan de kabel te trekken. Trek altijd aan de USB-connector.
- Zorg ervoor dat je niet over de kabel struikelt.
- De kabel mag niet worden geknikt, bekneld of gedraaid.
- Zorg ervoor dat de USB-kabel niet wordt samengedrukt, gebogen, beschadigd door scherpe randen of onder mechanische belasting komt te staan.
- Vermijd overmatige thermische belasting van de kabel door extreme hitte of kou.
- Kinderen kunnen verstrikt raken tijdens het spelen met de kabel (wurggevaar). Elektrische kabels zijn geen speelgoed.

☐ Hitte & Koeling

- De Wandlamp kan warm worden tijdens gebruik of tijdens het opladen. Dit is normaal.
- Dek het apparaat niet af terwijl het opgeladen wordt, omdat dit kan leiden tot oververhitting van de Wandlamp.
- Zorg voor een goede ventilatie rondom het apparaat tijdens het opladen.
- Houd het apparaat uit de buurt van warmtebronnen en uit of weg van gebieden waar de omgevingstemperatuur relatief hoog is (bijv. fornuizen of andere warmtebronnen). Gebruik het apparaat nooit in de buurt van open vuurbronnen (zoals brandende kaarsen) of op hete oppervlakken.
- De Wandlamp is ontworpen om het beste te werken bij normale omgevingstemperaturen tussen 0 °C en 35 °C en te worden bewaard bij temperaturen tussen 0 °C en 45 °C. De Wandlamp kan beschadigd raken en de

levensduur van de batterij kan verkorten als het apparaat buiten deze temperatuur bereiken wordt bewaard of gebruikt. Stel je apparaat niet bloot aan dramatische veranderingen in temperatuur. Bewaar je apparaat niet gedurende langere tijd in direct zonlicht. Plaats het apparaat niet in de buurt van een raam (vooral niet in de zomer).

Water

WAARSCHUWING: Dit apparaat is niet waterdicht.

- Gebruik de Wandlamp nooit met vochtige of natte handen. Vocht kan leiden tot elektrische schokken of kortsluitingen.
- Gebruik de Wandlamp niet in of nabij een bad, douche, zwembad of een met water gevulde container, zoals bijv. een wasbak.
- Niet gebruiken in natte omgevingen en niet onderdompelen in vloeistof. Giet nooit vloeistoffen boven of in de buurt van de Wandlamp. Er bestaat gevaar voor elektrische schokken! Als er toch vloeistof in de behuizing komt, schakel dan onmiddellijk de Wandlamp uit.

Batterij Veiligheid

- Plaats de Wandlamp niet in de buurt van vuur of in direct zonlicht. De opwarming van het apparaat kan extra verwarming, breuk of ontsteking van de batterij veroorzaken.
- Ga niet door met het opladen van de batterij als deze niet binnen de opgegeven oplaadtijd oplaadt. Als je dit wel doet, kan de batterij heet worden, scheuren of ontbranden. Koppel het apparaat los als het volledig is opgeladen of als het onbeheerd wordt achtergelaten tijdens het opladen.

- Probeer de batterij niet op te laden als de batterij stoffen afgeeft. Neem in dat geval bij brand of explosie direct afstand van de batterij. Laad alleen op met een oplader met de juiste specificaties.
- Laad de batterij niet op in de buurt van ontvlambare materialen (brandgevaar).
- Probeer de batterij niet aan te passen, uit elkaar te halen of te vervangen.
- Gebruik je Wandlamp niet als een batterij geur begint af te geven, oververhit raakt of begint te lekken.
- Raak geen lekkende materialen aan en adem de dampen van de batterij niet in. Lekkende of beschadigde batterijen kunnen bij contact met de huid bijtend letsel veroorzaken, draag daarom in dat geval geschikte veiligheidshandschoenen.
- De batterij bevat gevaarlijke stoffen. Open de batterij niet en plaats niets in een blootliggende batterij.
- Sta niet toe dat kinderen en dieren een blootgestelde batterij aanraken.
- Gooi de batterij nooit in het vuur.
- Niet kortsluiten. Bij kortsluiting kan de batterij exploderen of lekken.
- Een lege batterij kan nog steeds gevaarlijk zijn.
- Houd de batterij uit de buurt van kinderen, baby's of dieren.

Veiligheid Tijdens het Lijmen

- Draag persoonlijke beschermingsmiddelen (PBM) zoals handschoenen en een bril.
- Zorg voor voldoende ventilatie en adem geen lijmdampen in.
- Aanraking met de ogen en de huid vermijden.
- Niet proeven of inslikken.
- Eerste hulpmaatregelen:
 - Bij klachten een arts consulteren.
 - Na inademen van de dampen: Frisse lucht, bij aanhoudende klachten een arts consulteren.

- Bij huidcontact: Zeer goed en lang afspoelen met water en zeep.
- Bij oogcontact: Onmiddellijk minstens 10 minuten onder stromend water spoelen en een specialist consulteren.
- Bij inslikken: Grondig spoelen van de mondholte. Drinken van 1-2 glazen water en een arts consulteren.
- Algemene hygiënische maatregelen:
 - Voor de pauzes en na de stopzetting van de arbeid de handen wassen.
 - Niet eten, drinken of roken tijdens het gebruik.
- Maatregelen te nemen per type lijm:
 - Voor elk type/merk lijm moet door de gebruiker zelf worden nagegaan welke voorschriften en eisen van toepassing zijn.
 - Leveranciers van lijmen verstrekken voor elk type lijm een Veiligheidsinformatieblad (MSDS - Material Safety Data Sheet), met uitgebreide informatie over te treffen maatregelen. Lees de MSDS.

☐ Veiligheid Tijdens het Boren

Het boren van een gaatje lijkt onschuldig, maar toch kan dit best gevaarlijk zijn. Er gebeuren namelijk regelmatig ongelukken wanneer er gebruik wordt gemaakt van een boormachine. Het kan namelijk zo zijn dat wanneer je een gat aan het boren bent in de muur, je onverwachts uitschiet. Een ander probleem kan zijn dat je gewoon niet goed hebt opgelet of dat je wordt afgeleid. Het is daarom belangrijk dat wanneer je gaat boren je altijd goed blijft opletten en je bezighoudt met je klus.

Om te zorgen dat je veilig aan de slag kunt, volgen hieronder een aantal belangrijke veiligheidstips. Volg deze tips op en verklein het risico op verwondingen tijdens het boren.

- Wanneer je gaat beginnen met boren is het belangrijk dat je van tevoren goed controleert of er geen elektriciteitskabels of andere dingen in de muur zitten.
- Bij het boren van een gat is het belangrijk dat je gebruik maakt van veiligheidskleding. Denk hierbij aan een veiligheidsbril, gehoorbescherming en werkhandschoenen. Op deze manier ga je in ieder geval veilig te werk.
- Zorg dat lang haar in een speld of elastiekje zit en niet in de boor terecht kan komen.
- Indien er een vergrendelingsmogelijkheid op de AAN/UIT-knop van de boormachine zit, gebruik deze dan niet. Als er in de vergrendelde stand bij het boren iets misgaat dan draait de boor namelijk gewoon door.
- Controleer van tevoren of de boormachine nog in goede staat is. Zorg dat de boor schoon is en het juiste type voor je klus. Tevens is het van belang om te controleren of de boor goed vastzit in de boormachine.
- Wanneer je alles klaar hebt staan en gaat beginnen is het belangrijk dat je een stabiele houding neemt en dat je de boormachine altijd met twee handen vasthoudt. Op deze manier zorg je ervoor dat je ongelukken voorkomt. Sta ook altijd recht voor het te boren gat.
- Haal de stekker altijd uit het stopcontact als je de boor monteert, verwisseld of verwijderd. Doe dit ook als je het geschikte toerental voor de boormachine instelt.
- Zet de boormachine altijd op de veilige stand wanneer je hem niet gebruikt.

REINIGING

- Laat het apparaat volledig afkoelen voordat je het schoonmaakt.
- Schakel de stroom uit voordat je gaat schoonmaken. Reinig nooit tijdens het opladen van de batterij. Koppel altijd jouw USB-adapter los.
- Een zachte droge doek wordt aanbevolen voor het reinigen van de buitenkant van de Wandlamp.
- Pas op dat je tijdens het reinigen niet te veel druk op de schakelaar uitoefent.
- Dompel de Wandlamp niet onder in water of andere vloeistoffen. Het is niet toegestaan om het apparaat met water af te spoelen, om te voorkomen dat het water in het elektrische circuit lekt en storingen veroorzaakt.
- Gebruik in geen geval agressieve reinigingsmiddelen, reinigingsalcohol of andere chemische oplossingen, omdat deze de behuizing kunnen binnendringen of de functionaliteit kunnen aantasten.
- Gebruik voor het schoonmaken geen staalborstel, staalwol of andere schurende voorwerpen.
- Reiniging mag niet worden uitgevoerd door kinderen.

ONDERHOUD & SERVICE

- De Wandlamp is op een incidentele reiniging na verder onderhoudsvrij.
- Je mag de Wandlamp niet reconstrueren, zelf repareren of demonteren.
- Controleer regelmatig het aandraaien van alle schroefverbindingen. Als er speling wordt gedetecteerd, verwijder deze dan onmiddellijk door de juiste schroeven aan te draaien. Het optreden van spelingen in de schroefverbindingen is normaal en valt niet onder de garantie.
- Controleer regelmatig de bevestiging van het apparaat.



WAARSCHUWINGEN:

- Probeer de Wandlamp niet te openen voor onderhoud. Het verwijderen van de behuizing of een onjuiste hermontage kan elektrische schokken, schade, kortsluitingen of brand veroorzaken.
 - Als je om welke reden dan ook de behuizing opent, vervalt de garantie. De Wandlamp bevat geen onderdelen die door de gebruiker kunnen worden gerepareerd. De batterij en LED kunnen niet vervangen worden.
 - Onderhoud, wijzigingen en reparaties mogen uitsluitend worden uitgevoerd door de fabrikant, een door de fabrikant aangewezen professionele werkplaats of een gelijkwaardig gekwalificeerde persoon. Om onderhoud of service te verkrijgen, neem dan eerst contact met ons op via ons e-mailadres contact@luminize.eu.
-
- Neem voor ontbrekende accessoires zoals de handleiding of andere items contact met ons op via bovenstaand e-mailadres.
 - Stuur in geval van defect het product terug naar **LUMINIZE** met een beschrijving van het defect, het aankoopbewijs en alle toebehoren.

OPSLAG & TRANSPORT

- We raden aan om de Wandlamp schoon te maken voordat je het apparaat voor lange tijd opbergt.
- Laat het apparaat volledig afkoelen alvorens op te bergen. Als je dit niet doet, is er brandgevaar.
- Bewaar de Wandlamp op een stofvrije plaats die niet wordt blootgesteld aan zonlicht en vochtigheid.
- Bewaar de Wandlamp niet bij extreem hoge of extreem lage temperaturen. Dit kan het apparaat beschadigen.
- Bewaar het apparaat buiten bereik van kleine kinderen.
- Vouw de USB-kabel op maar wikkel hem niet om het apparaat.
- Bescherm het apparaat tijdens transport tegen trillingen en schokken.
- Na transport of opslag bij zeer koude temperaturen, moet de Wandlamp gedurende ca. 30 minuten aan kamertemperatuur wennen in verband met mogelijke condensatie. Daarna kan het apparaat gebruikt worden.

AFVALVERWERKING & RECYCLAGE

Verwijdering van het Apparaat



Dit product voldoet aan de richtlijn voor afgedankte elektrische en elektronische apparatuur 2012/19/EU (WEEE).

Het symbool met de doorstreepte vuilnisbak op het apparaat geeft aan dat het product op het einde van zijn levenscyclus afzonderlijk van het gewoon huishoudelijk afval moet worden afgedankt en hiervoor naar een centrum voor gescheiden afvalophaling voor de recyclage van elektrische en elektronische apparatuur moet worden gebracht of terugbezorgd moet worden aan de verkoper op het moment waarop een nieuw gelijkaardig apparaat wordt aangekocht.

De gebruiker is er verantwoordelijk voor om het apparaat op het einde van de levenscyclus naar een dienst voor afvalophaling te brengen. De correcte gescheiden afvalophaling met het oog op de daaropvolgende recyclage, verwerking en milieuvriendelijke afdanking van het apparaat draagt bij tot het voorkomen van mogelijke negatieve invloeden op het milieu en de gezondheid en bevordert de recyclage van de materialen waaruit het product is samengesteld. De onrechtmatige afdanking van het product door de gebruiker heeft door de wet vastgelegde administratieve sancties tot gevolg. Voor meer gedetailleerde informatie over de recyclage van dit product en de beschikbare ophaalsystemen, wendt je zich tot de lokale dienst voor afvalophaling of de winkel waar je het product hebt gekocht.

Voldoe aan je wettelijke verplichtingen en draag bij aan de bescherming van

het milieu.

Verwijdering van de Batterij



De omgang met en in het bijzonder de verwijdering van batterijen en accu's is onderworpen aan gedefinieerde voorschriften, die door de Europese Commissie bindend zijn geworden door de Europese Batterijrichtlijn 2006/66/EC.



Dit apparaat bevat een Lithium batterij die niet met het normale huisvuil mag worden weggegooid. De batterij moet worden gerecycled volgens de plaatselijke voorschriften.

Verwijder de batterij uit het apparaat voordat je het weggooit. Als het verwijderen van de batterij niet mogelijk is, deponeer het elektrische apparaat dan in een inzamelbak voor elektrische apparaten.

Je bent als eindverbruiker volgens de KCA-voorschriften (Klein chemisch afval) wettelijk verplicht alle lege batterijen in te leveren.

Verwijdering van het Verpakkingsmateriaal



Volg de aanwijzingen en markeringen op de verpakking.

Zorg ervoor dat plastic zakken, verpakkingen enz. op een juiste milieuvriendelijke manier worden weggegooid. Deponeer deze materialen niet zomaar bij het normale huisvuil, maar zorg ervoor dat ze worden ingezameld voor hergebruik.

GARANTIE & AANSPRAKELIJKHEID

LUMINIZE garandeert dat dit product gedurende 1 jaar vanaf de aankoopdatum vrij zal zijn van materiaal- en fabricagefouten. Deze garantie is van toepassing op producten die voor persoonlijke doeleinden worden gebruikt en niet voor commerciële of verhuurdoeleinden. **LUMINIZE** zal, naar eigen goeddunken, dit product of enig onderdeel van het product dat defect blijkt te zijn tijdens de garantieperiode vervangen of repareren. Vervanging vindt plaats door een nieuw of gereviseerd product of onderdeel. Als het product niet langer beschikbaar is, kan een vervanging worden gemaakt door een vergelijkbaar product van gelijke of hogere waarde, er wordt geen terugbetaling verleend. Dit is jouw exclusieve garantie. Je vervangende apparaat wordt kosteloos aan je geretourneerd en valt gedurende de rest van de garantieperiode onder deze garantie.

Deze garantie is geldig voor de oorspronkelijke koper vanaf de datum van eerste aankoop en is niet overdraagbaar. Een aankoopbewijs is vereist om ondersteuning onder de garantie te verkrijgen.

Deze garantie dekt geen:

- nalatig gebruik of misbruik van het product;
- glasbreuk;
- gebruik met een onjuiste spanning of stroom;
- waterschade;
- gebruik in strijd met de bedieningsinstructies;
- demontage, reparatie of wijziging door iemand anders dan **LUMINIZE**;
- schade veroorzaakt door ongevallen of rampen, zoals brand, overstroming, aardbeving, oorlog, vandalisme of diefstal;
- normale slijtage.

Bij beschadigingen veroorzaakt door het niet in acht nemen van deze handleiding, vervalt de garantie! Voor gevolgschade aanvaarden wij geen enkele aansprakelijkheid! Wij aanvaarden geen aansprakelijkheid voor materiële schade of persoonlijk letsel veroorzaakt door ondeskundig gebruik of het niet opvolgen van de veiligheidsvoorschriften! In dergelijke gevallen vervalt de garantie!

LUMINIZE behoudt zich het recht voor om op elk moment, zonder kennisgeving of verplichting, wijzigingen aan te brengen in de handleiding, kleuren, specificaties, accessoires, materialen en modellen.

Alle rechten voorbehouden. Niets uit deze uitgave mag worden verveelvoudigd, verspreid of verzonden in welke vorm of op welke manier dan ook, inclusief fotokopieën, opnamen of andere elektronische of mechanische methoden, zonder de voorafgaande schriftelijke toestemming van de uitgever, behalve in het geval van korte citaten belichaamd in kritische recensies en bepaalde andere niet-commerciële toepassingen die zijn toegestaan door het auteursrecht. Voor toestemmingsverzoeken raadpleeg ons op het adres/e-mail op de laatste pagina.

LUMINIZE

Rechargeable Wall Light with Motion Sensor

User Manual





This manual accompanies the **LUMINIZE** Rechargeable Wall Light with Motion Sensor and contains important information about installation, safety and use. Read the manual carefully and follow the instructions and warnings to ensure your own safety and the safety of others.

Keep the manual for further reference, even if you are familiar with the product. Make sure to include this manual when passing on this product to third parties.

The images in the manual are for illustrative purposes only and may differ slightly from the product. In that case, **LUMINIZE** is not obliged to adjust the manual. Use the actual product as a reference.

INTRODUCTION

Congratulations on your purchase of the **LUMINIZE** Rechargeable Wall Light with Motion Sensor. We are proud of providing this brilliant product to our customers. Your new device is an investment that deserves your care and attention.

This user manual has been compiled to help you to operate your product with safety and pleasure. Our product complies with the following statutory national and European requirements:



CE Certificate:

The CE mark (an acronym for the French "conformité européenne") certifies that a product meets EU health, safety, and environmental requirements, guaranteeing consumer safety.



Compliant with RoHS:

The Restriction of Hazardous Substances (RoHS) directive 2015/863/EU is an EU directive to restrict the use of certain hazardous substances in electrical and electronic equipment. Each EU Member State must adopt its law to implement this directive. If a product is RoHS certified, this confirms that the proportion of hazardous or difficult-to-remove substances is limited to the maximum allowed.

If you have any questions, remarks, or problems using the product, feel free to contact us by e-mail: contact@luminize.eu.

We hope you enjoy your purchase!

INTENDED USE

The **LUMINIZE** Rechargeable Wall Light with Motion Sensor is designed to create a beautiful hourglass-shaped light effect on a wall. The Wall Light can provide constant light or work via a built-in motion sensor. There are no other uses for this product.



Only use this product as described in this user manual. Any other use is considered improper and may result in personal injury or material damage. **LUMINIZE** is not liable for damage or injury resulting from improper or careless use.

THE PACKAGE

☐ Contents

- 1 x Wall Light
- 2 x extension plugs
- 2 x screws
- 1 x glue
- 1 x USB cable 30cm

☐ Unpacking

Remove everything from the packaging and check for damage. If this is the case, do not use or install the Wall Light. Be very careful when opening the package to avoid damage to the product.

Compare all parts with the package contents. If you are missing a part, or if you have a damaged part, contact us by e-mail: contact@luminize.eu.

❑ Safety During Unpacking

Do not leave packaging material or accessories lying around carelessly during unpacking. It may become dangerous playing material for children. Do not dispose of the packing materials until the Wall Light is installed and working.



WARNING: Plastic bags & foils.

To avoid the danger of suffocation, keep plastic bags and foils away from babies and children! Thin foils may cling to the nose and mouth and prevent breathing.



WARNING: Small parts.

Contains small parts not, for children under 3 years or any individuals who tend to place inedible objects in their mouths.

Small parts can be swallowed or lodged in the windpipe and create a choking hazard. As a general guide, a choking hazard is anything with small parts that are less than 31mm in diameter and 57mm long.





WARNING: Strangulation Hazard.

Cables, cords, or strings longer than 18 cm (7 inches) can be harmful to babies and very young children.

Children may get entangled while playing with the cable. Do not leave the cable lying around.



WARNING: Glue

Contains a tube of glue. Keep the tube away from babies and children!



GLUE

TECHNICAL DATA

Product name	Rechargeable Wall Light with Motion Sensor
Model	KD-LWL-A**-X4
Brand	LUMINIZE
Color	Black
Shape	Cube
Housing material	Aluminum alloy
Installation method	- Screws - Glue
Battery type	3,7V Lithium (rechargeable)
Battery size	4000mAh
Charging voltage	5V dc (USB power)
Battery charging time	4 hours
Working time	- Approx. 10 hours (continuous on mode) - Approx. 1 month (motion detection mode)
Sensor	PIR (Passive Infra-Red)
Type of light source	LED
Power	7W
Color rendering index (RA)	80

Color Temperature	2700K (warm white)
Lamp Luminous Efficiency	60lm/W
Lifespan	50000 hours
Beam angle (*)	270°
Ingress protection	IPxx
Weight	500g
Dimensions	10 x 10 x 10cm
Certification	CE, RoHS

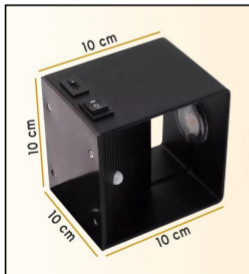

NOTE:

Due to continuing improvements on our product, the technical specifications are subject to change without notice.

PRODUCT PARTS

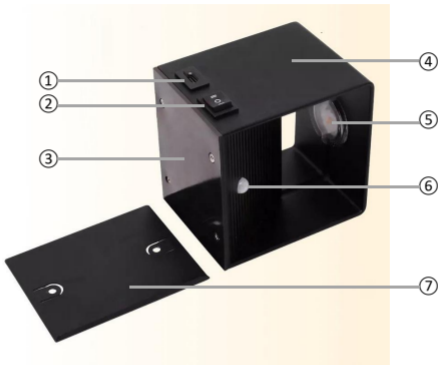

- ① USB-C charging port
- ② Switch
- ③ Mounting side (Magnetic)
- ④ Lamp body

- ⑤ LED
- ⑥ PIR sensor
- ⑦ Mounting plate

INSTALLING THE WALL LIGHT

The Wall Light and the mounting plate both have a magnetic side. This allows you to easily remove the Wall Light from the wall, charge it and place it back again.

Since this Wall Light does not need an electrical connection, you can install it in any desired location.

□ Mounting with Glue

You can mount your Wall Light with the glue supplied. Install at a height and location to suit your needs.

1. Determine and mark the correct position with a pencil on the wall.
2. Apply glue to the backside of the mounting plate and push the mounting plate to the marked position on the wall.



WARNING:

Always follow the safety instruction mentioned in Chapter "SAFETY INSTRUCTIONS - Glue".

3. Wait 48 hours. Don't touch or move the mounting plate anymore.
4. After 48 hours you can attach the Wall Light to the mounting plate. The PIR sensor must point to the floor.

□ Mounting with Screws

You can mount your Wall Light with the screws supplied. Install at a height and location to suit your needs.

1. Place the mounting plate where you want to mount the Wall Light. Use the mounting plate as a template and mark with a pencil the two drilling holes (Fig. A).
2. Use an impact drill with a drill bit with the same diameter as the expansion plugs to drill the 2 holes (Fig. B). The drilling depth must be the length of an expansion plug + a maximum of 5mm. Do not drill deeper holes!



WARNING:

Always follow the safety instruction mentioned in Chapter "SAFETY INSTRUCTIONS - Safe Drilling".

3. Insert an expansion plug into each drilled hole.
4. Position the holes of the mounting plate above the holes and screw both screws in the plugs (Fig. C). Do not over-tighten the screws.
5. Attach the Wall Light on the mounting plate (Fig. D). The PIR sensor must point to the floor.

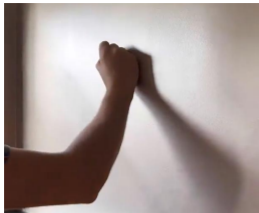

Fig. A

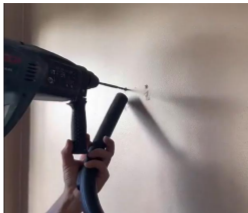

Fig. B

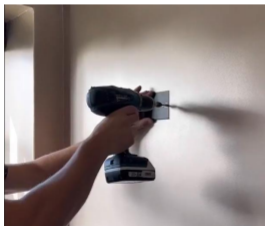

Fig. C



Fig. D

USAGE

The Wall Light can be used in 2 different modes:

- Continuous on
- Motion detection

Operating the Wall Light is done with a 3-position switch.

□ The Switch

Position I = CONTINUOUS ON

Position 0 = OFF

Position II = MOTION DETECTION



❑ Continuous On Mode

- To activate the Wall Light push the switch into position "I".
- The Wall Light will burn constantly and will last +/- 10 hours before the battery is depleted.
- To deactivate the Wall Light push the switch into position "O".

❑ Motion Detection Mode

- To activate the motion detection, push the switch into position "II".
- The Wall Light will automatically turn on in the dark as soon as there is movement in the area. As soon as someone is nearby, the Wall Light will turn on for 20-30 seconds and then turn off automatically. The Wall Light stays on for 30 seconds until after the last movement.
- When it is light, the Wall Light will not turn on. The motion sensor only works in the dark.
- The Wall Light will work +/- 1 month in the motion detection mode before the battery is depleted.
- To deactivate the Wall Light push the switch into position "O".

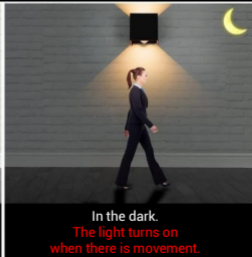
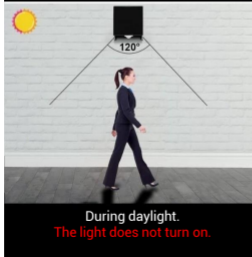
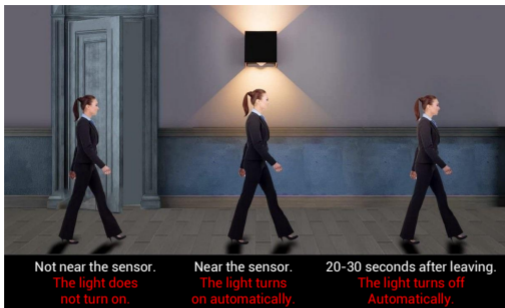

CHARGING THE BATTERY



WARNINGS:

- Charge the battery of the Wall Light fully before you use it for the first time or after a long period of disuse.
 - Always follow the safety instruction as described in the chapter "SAFETY INSTRUCTIONS - Battery Safety".
-
- Ensure that the device is switched off.
 - Attach the supplied USB cable to the charging port of the Wall Light and plug the other end of the charging cable into a 5V/1A (or 2A) USB adapter (not included). We recommend using a USB adapter, however, using the USB interface of a computer/laptop or a powerbank is also possible.
 - To shorten the charging time, the USB adapter is the best choice.
 - Some USB outlets might have insufficient output current, which will slow down the charging speed or even hinder the charging.
 - Unplug the USB cable when the charging is finished.
 - The charging time from an empty battery to a full battery is 4 hours.

SAFETY INSTRUCTIONS



READ the user instructions carefully and especially observe the safety information. If you do not follow the safety instructions and information on proper handling in this manual, we assume no liability for any resulting personal injury or damage to property. Such cases will invalidate the warranty.

Electrical appliances and batteries can expose people, especially children, to hazards that can cause serious injury or death. The use of electrical appliances and batteries can present hazards including, but not limited to, injury, fire, electric shock, and damage to the electrical system. These safety instructions are intended to give you the information you need to use the **LUMINIZE** Rechargeable Wall Light with Motion Sensor and to avoid such hazards. Common sense and respect for the device will help reduce the risk of injury.

All possible hazards cannot be covered here, but we have tried to highlight some of the important ones. Also, observe the warnings or safety instructions in the individual chapters of this manual.

Contact us by e-mail at contact@luminize.eu, if you have questions that remain unanswered by these warnings & safety instructions.

□ General Device Safety

- Do not use the Wall Light for any other purpose other than its intended use (see the chapter "INTENDED USE").
- The Wall Light is designed and intended for household use and is not suitable for commercial or industrial use.
- The Wall Light is intended for indoor use only. Do not use the device outdoors.
- Handle the device carefully. Jolts, impacts, or a fall even from a low height can damage the device.
- Do not place the Wall Light under mechanical stress.
- The device needs to be properly and securely installed and mounted. Follow the instructions to prevent any possible damage/injury.
- The device needs to be properly and securely connected (during charging). Follow the instructions to prevent any possible damage/injury.
- Never use accessories not recommended by the manufacturer. They can pose a danger to the user and damage the device.
- Never drop or insert any object or fingers into any opening.
- Do not apply excessive force when using the switch on the Wall Light.
- If it is no longer possible to operate the Wall Light safely, take it out of operation and protect it from any accidental use. A safe operation can no longer be guaranteed if the device:
 - is visibly damaged,
 - is no longer working properly,
 - has been stored for extended periods in poor ambient conditions or
 - has been subjected to serious transport-related stresses.

❑ Persons & Use

- The Wall Light is not a toy. Keep and store it out of the reach of small children.
- The Wall Light can be operated by children aged 6 years and above and persons with reduced physical, sensory, or mental capabilities or lack of experience and knowledge if they have been given supervision or instruction concerning the use of the device safely and they understand the resulting hazards.

❑ Electronics & USB Adapter

- You may not reconstruct, self-repair, or disassemble the Wall Light. This can damage the device.
- Maintenance, modifications, and repairs may only be carried out by the manufacturer, a professional workshop appointed by the manufacturer, or a similarly qualified person.
- Check the device from time to time for damage. Never use the device if it shows signs of damage.
- Do not use the device while charging the battery.
- Only use a USB adapter 5V / 1A (or 2A) output (not included in the package) to charge the Wall Light. Another adapter with the wrong specifications may cause malfunction and/or damage. Charging with a power bank or using a USB port of a laptop/computer is allowed, but not recommended.
- To prevent damage to the adapter and/or the Wall Light, make sure your power mains socket supplies the correct power supply for the USB adapter.
- The mains socket must be located near the device and easily accessible.
- Always remove the USB adapter from the mains socket when the battery is not being charged and before cleaning.

- Never force the plug of your USB adapter into a mains socket; if it does not fit easily into the mains socket, stop using it. Always make sure that the plug of your USB adapter is properly connected to the mains socket.
- It is normal for the USB adapter to feel a little warm; however, a loose fit between the mains socket and the plug of the USB adapter can cause overheating and deformation of the plug. Contact a qualified electrician to replace the loose or worn mains socket.
- To disconnect the USB adapter, grasp the adapter housing and pull the adapter out of the mains socket.
- If the power fails during the charging, turn off the device immediately and pull the USB adapter from the mains socket.
- If there's smoke, fire, or a strange odor or noise coming from your device, you should turn off both the device and the circuit breaker or fuse box's main switch. Contact the manufacturer, a professional workshop appointed by the manufacturer, or a similarly qualified person before using the device again.
- For safety reasons, always disconnect the USB adapter in the event of a thunderstorm.

USB Cable

- Do not modify the USB cable.
- Check the cable periodically for damage. Never use the cable if there are any signs of damage.
- Never force a connector into a USB port. If the connector and port don't come together easily, they probably don't match. Check for obstructions and make sure the connector matches the port and that you have correctly positioned the connector with the port.

- Never unplug the USB cable from the adapter or the Wall Light by pulling the cable. Always pull on the USB connector.
- Be careful not to trip over the cable.
- The cable must not be kinked, pinched, or twisted.
- Make sure that the USB cable is not squeezed, bent, damaged by sharp edges, or put under mechanical stress.
- Avoid excessive thermal stress on the cable due to extreme heat or cold.
- Children may get entangled when playing with the cable (danger of strangulation). Electric cables are not toys.

❑ Heat & Cooling

- The Wall Light may become warm during operation or while charging. This is normal.
- Do not cover the device while it is in operation or being charged as this may cause the Wall Light to overheat. This poses a risk of fire, electric shock, or injury.
- Make sure that the ventilation around the device is good during charging.
- Keep the device away from heat sources and away from areas where the ambient temperature is relatively high (e.g. stoves or other heat sources). Never use the device near naked flames (such as burning candles) or on hot surfaces.
- The Wall Light is designed to work best in normal ambient temperatures between 0°C and 35°C and to be stored at temperatures between 0°C and 45°C. The Wall Light may be damaged and the battery life may be shortened if the device is stored or used outside this temperature range. Do not subject your device to dramatic changes in temperature. Do not place your device in direct sunlight for extended periods. Do not place the device near a window (especially in the summer).

❑ Water

WARNING: This device is not waterproof.

- Never use the Wall Light with damp or wet hands. Moisture can cause electric shock or short circuits.
- Do not use the Wall Light in or near a bath, shower, swimming pool, or any container filled with water, such as a sink.
- Do not use in wet environments and do not immerse in liquid. Never pour liquids over or near the Wall Light. There is a risk of electric shock! If liquid does get into the housing then turn it off immediately.

❑ Battery Safety

- Do not place the Wall Light near a fire, or in direct sunlight. The heating of the device can cause additional heating, breaking, or ignition of the battery.
- Do not continue charging the battery if it does not recharge within the specified charging time. Doing so may cause the battery to become hot, rupture, or ignite. Unplug the device once fully charged or if left unattended during charging.
- Do not attempt to recharge the battery if the battery emits any substances. In that case, immediately distance yourself from the battery in case of fire or explosion. Only recharge with a charger with the correct specifications.
- Do not recharge the battery near flammable materials (fire hazard).
- Do not attempt to modify, disassemble or change the battery.
- Do not use your Wall Light if the battery begins to emit odor, starts to overheat, or begins to leak.

- Do not touch any leaking materials or breathe fumes emitted from the battery. A leaking or damaged battery can lead to caustic burning of the skin. Therefore, use suitable protective gloves.
- The battery contains dangerous substances, do not open the battery or insert anything into an exposed battery.
- Do not allow children and animals to touch an exposed battery.
- Never throw the battery into a fire.
- Do not short-circuit the battery. The battery can explode or leak if shorted.
- An empty battery can still be dangerous.
- Keep the battery away from children, babies, or animals.

☐ Safety During Gluing

- Wear personal protective equipment (PPE) such as gloves and glasses.
- Provide adequate ventilation and do not inhale glue vapors.
- Avoid contact with eyes and skin.
- Do not taste or ingest.
- First aid measures:
 - Consult a doctor in case of complaints.
 - After inhalation of the vapors: Fresh air, consult a doctor if symptoms persist.
 - In case of skin contact: Rinse very well and for a long time with soap and water.
 - In case of eye contact: Rinse immediately under running water for at least 10 minutes and consult a specialist.
 - If swallowed: Thoroughly rinse the oral cavity. Drink 1-2 glasses of water and consult a doctor.
- General hygiene measures:
 - Wash hands before breaks and after finishing work.
 - Do not eat, drink or smoke during use.

- Measures to be taken per type of glue:
 - For each type/brand of glue, the user must check which regulations and requirements apply.
 - Suppliers of glues provide a Material Safety Data Sheet (MSDS - Material Safety Data Sheet) for each type of glue, with detailed information on measures to be taken. Read the MSDS.

❑ Safety During Drilling

Drilling a hole seems harmless, but it can be quite dangerous. Accidents regularly happen when a drill is used. It is possible that when you are drilling a hole in the wall, you unexpectedly slip. Another problem could be that you just haven't been paying attention or that you're being distracted. It is therefore important that when you start drilling you always pay attention, and that you are busy with your job.

To make sure you can get started safely, here are some important safety tips. Follow these tips and reduce the risk of injury while drilling.

- When you start drilling, you must check beforehand that there are no electrical cables or other things in the wall.
- When drilling a hole, you must use safety clothing. Think of safety glasses, hearing protection, and work gloves. In this way, you will in any case work safely.
- Make sure that long hair is in a pin or elastic band and cannot get caught in the drill.
- If there is a locking feature on the ON/OFF button of the drill, do not use it. If something goes wrong when drilling in the locked position, the drill will continue to rotate.

- Check beforehand whether the drill is still in good condition. Make sure the drill is clean and the right type for your job. It is also important to check whether the drill is properly secured in the drill.
- When you have everything ready and are ready to start, it is important that you take a stable position and that you always hold the drill with both hands. In this way, you ensure that you avoid accidents. Always stand straight in front of the hole to be drilled.
- Always remove the plug from the socket when assembling, changing, or removing the drill. Also, do this when you set the appropriate speed for the drill.
- Always put the drill in a safe position when not in use to avoid accidents.

CLEANING

- Allow the device to cool down completely before cleaning.
- Put the power off before cleaning. Never clean while charging the battery. Always unplug your USB adapter.
- A soft dry cloth is recommended for cleaning the exterior of the Wall Light.
- Be careful not to put too much pressure on the switch while cleaning.
- Do not immerse the Wall Light in water or any other liquids. It is not allowed to rinse the device with water, to prevent the water from leaking into the electrical circuit and causing malfunctions.
- Under no circumstances use aggressive cleanings agent, cleaning alcohol, or other chemical solutions since these can penetrate the housing or impair functionality.
- Do not use a wire brush, steel wool, or other abrasive objects for cleaning.
- Cleaning must not be performed by children.

MAINTENANCE & SERVICE

- Apart from occasional cleaning, the Wall Light is maintenance-free.
- You may not reconstruct, self-repair, or disassemble the Wall Light.
- Check the tightening of all screw connections regularly. If any clearance is detected, remove it immediately by tightening the appropriate screws. Clearance occurrence in the screw connections is normal and is not covered by the warranty.
- Check the fixation of the device regularly.



WARNINGS:

- Do not attempt to open the Wall Light for maintenance. Removing the housing or improper reassembly may cause electric shocks, damage, short circuit, or fire.
 - If for any reason you open the housing, the warranty will become null and void. The Wall Light contains no user-serviceable parts. The battery and LED cannot be replaced.
 - Maintenance, service, and repairs may only be carried out by the manufacturer, a professional workshop appointed by the manufacturer, or a similarly qualified person. To obtain maintenance or service, contact us first at our e-mail address contact@luminize.eu.
-
- For missing accessories such as the manual or other items, contact us at the above-mentioned e-mail address.
 - In case of a defect, return the product to **LUMINIZE** with a failure description, proof of purchase, and all accessories.

STORAGE & TRANSPORT

- We advise cleaning the Wall Light before long time storage.
- Allow the device to cool down completely before storing it. If you do not do this, there is a risk of fire.
- Store the Wall Light in a place not exposed to sunlight & humidity, and which is dust-free.
- Do not store the Wall Light in extremely high or extremely low temperatures. This can damage the device.
- Store the device beyond the reach of small children.
- Fold up the USB cable but don't wrap it around the device.
- Protect the device against vibrations and shocks during transport.
- After transport or storage at very cold temperatures, the Wall Light must be accustomed to room temperature for approx. 30 minutes due to possible condensation. After that, the device can be used.

DISPOSAL & RECYCLING

☐ Device Disposal



This product complies with the Waste Electrical and Electronic Equipment Directive 2012/19/EU (WEEE).

The crossed-out wheeled bin symbol on the device indicates that, at the end of its life, the product must be disposed of separately from normal household waste and taken to a separate collection center for the recycling of electrical and electronic equipment or returned to the seller at the time a new similar device is purchased.

The user is responsible for taking the device to a waste collection service at the end of its service life. Correct separate collection of waste with a view to subsequent recycling, processing, and environmentally friendly disposal of the device helps to prevent possible negative impacts on the environment and health and promotes the recycling of the materials of which the product is composed. The unlawful disposal of the product by the user results in administrative sanctions lay down by law. For more detailed information on the recycling of this product and the collection systems available, contact your local waste disposal service or the shop where you purchased the product.

Comply with your legal obligations and contribute to the protection of the environment.

❑ Battery Disposal



The handling and, in particular, disposal of batteries and accumulators are subject to defined regulations, which have become binding on the part of the European Commission through the European Battery Directive 2006/66/EC.



This device contains a Lithium battery that cannot be disposed of with normal household waste. The battery should be recycled following your local regulations.

Remove the battery from the device before disposal. If battery removal is not possible, dispose of the electrical appliance in an electrical appliance collection bin.

As an end consumer, you are legally obliged to hand in all empty batteries in accordance with small chemical waste regulations.

❑ Packaging Material Disposal



Follow the notes and markings on the packaging.

Ensure that plastic bags, packaging, etc. are disposed of in an environmentally sound manner. Do not just dispose of these materials with your normal household waste, but make sure they are collected for recycling.

WARRANTY & LIABILITY

LUMINIZE guarantees that for 1 year from the date of purchase, this product will be free from defects in materials and workmanship. This warranty applies to products used for personal purposes, and not for commercial or rental purposes. **LUMINIZE**, at its discretion, will replace or repair this product or any component of the product found to be defective during the warranty period. Replacement will be made with a new or refurbished product or component. If the product is no longer available, a replacement may be made with a similar product of equal or greater value, no refunds shall be given. This is your exclusive warranty. Your replacement unit will be returned to you for no charge and will be covered under this warranty for the balance of the warranty period.

This warranty is valid for the original purchaser from the date of initial purchase and is not transferrable. Proof of purchase is required to obtain support under the warranty.

This warranty does not cover:

- negligent use or misuse of the product;
- broken glass;
- use with incorrect voltage or current;
- water damage;
- use contrary to the operating instructions;
- disassembly, repair, or modification by anyone other than **LUMINIZE**;
- damage caused by accidents or disasters, such as fire, flood, earthquake, war, vandalism, or theft;
- normal wear and tear.

Damage caused by failure to observe this manual will void the warranty! We do not accept any liability for consequential damage! We accept no liability for material damage or personal injury caused by improper use or failure to observe the safety instructions! In such cases, the warranty becomes void!

LUMINIZE reserves the right to make changes at any time, without notice or obligation, in the user manual, colors, specifications, accessories, materials, and models.

All rights reserved. No part of this publication may be reproduced, distributed, or transmitted in any form or by any means, including photocopying, recording, or other electronic or mechanical methods, without the prior written permission of the publisher, except in the case of brief quotations embodied in critical reviews and certain other noncommercial uses permitted by copyright law. For permission requests, contact us at the address/e-mail on the last page.

LUMINIZE

G&G Webshops
Ter Steeghe Ring 85
3331LX Zwijndrecht
Nederland

: 085-1304280

: contact@luminize.eu

: www.luminize.eu