



BOSCH



Register your
new device on
MyBosch now and
get free benefits:
[bosch-home.com/
welcome](https://www.bosch-home.com/welcome)

Cordless handstick vacuum cleaner

BBS82

BCS82

BSS82

BLS82

BKS82

[de]	Gebrauchsanleitung	9
[en]	User manual	17
[fr]	Manuel d'utilisation	24
[it]	Manuale utente	31
[nl]	Gebruikershandleiding	38
[da]	Betjeningsvejledning	45
[no]	Bruksanvisning	52
[sv]	Bruksanvisning	59
[fi]	Käyttöohje	65
[es]	Manual de usuario	72
[pt]	Manual do utilizador	80
[el]	Εγχειρίδιο χρήστη	87
[tr]	Kullanım kılavuzu	96
[pl]	Instrukcja obsługi	105
[hu]	Használati útmutató	113
[cs]	Návod k obsluze	120
[ru]	Руководство пользователя	127
[ro]	Manual de utilizare	138
[fa]	دستورالعمل استفاده	145
[zh-tw]	使用手冊	151

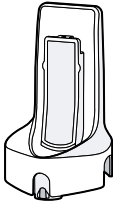

A



B

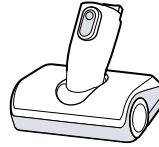

C



D



E

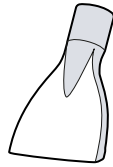

F

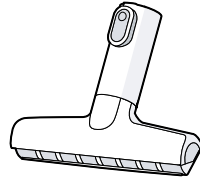

G

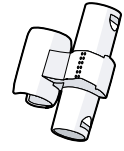

H

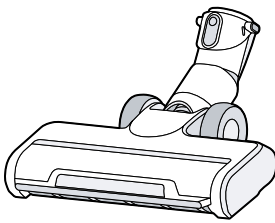

I

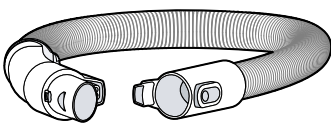

J

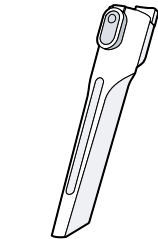

K

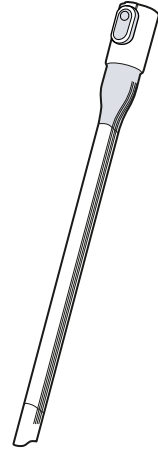

L

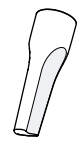

M



N

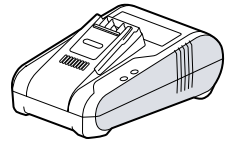

O

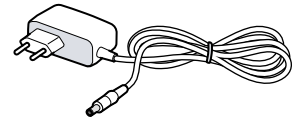

P

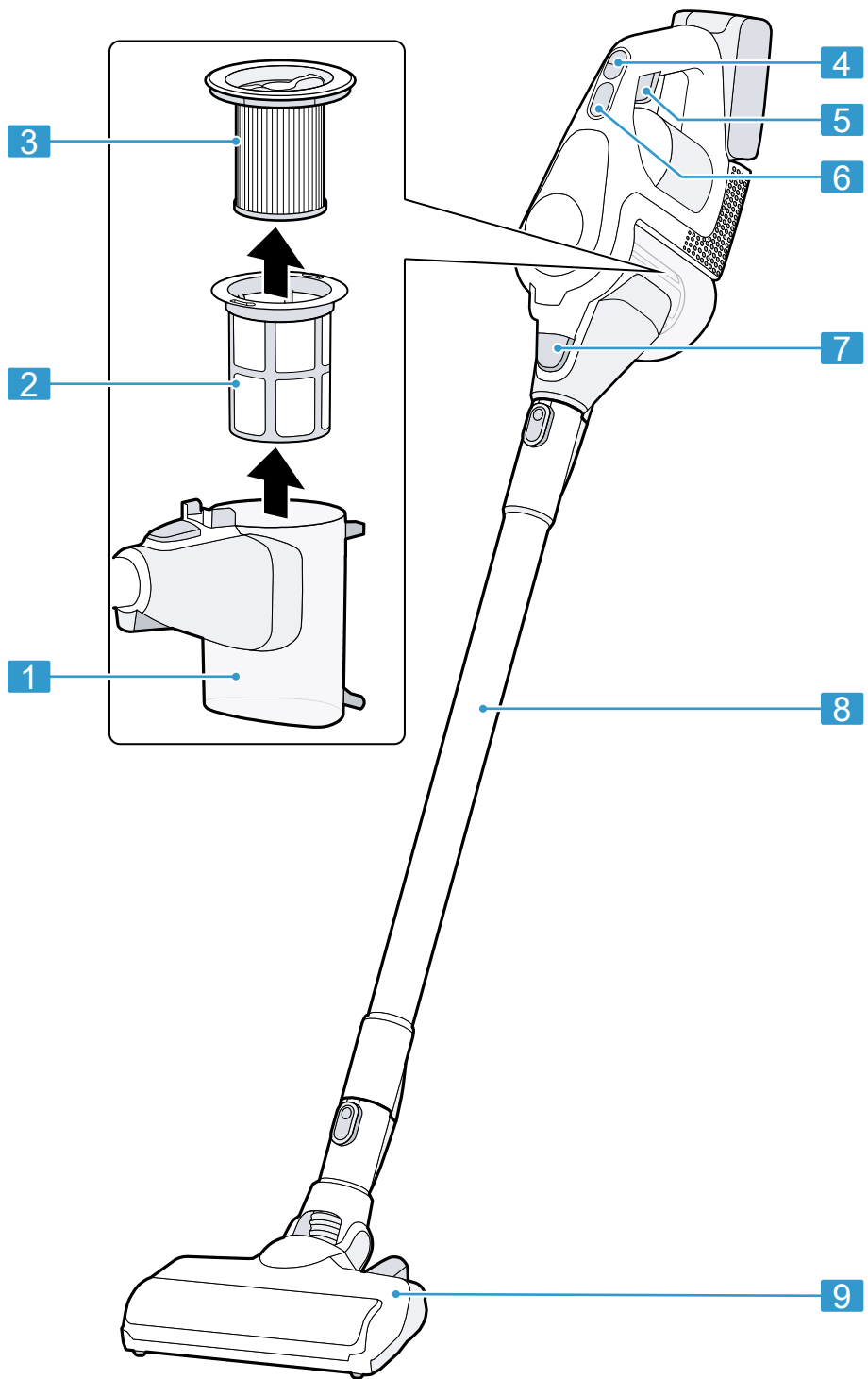

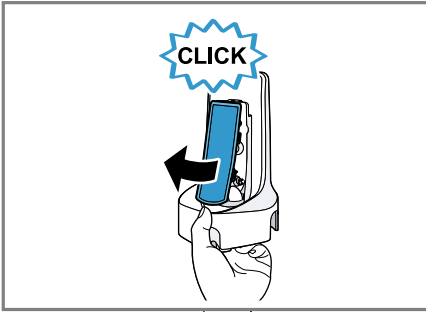

3

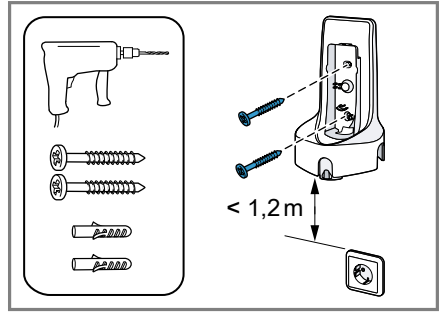

4

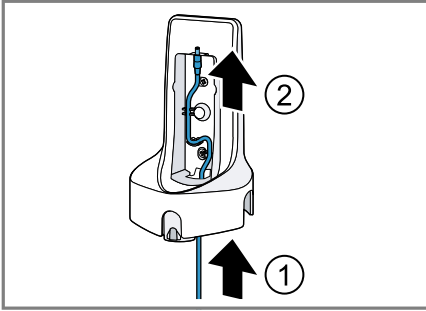

5

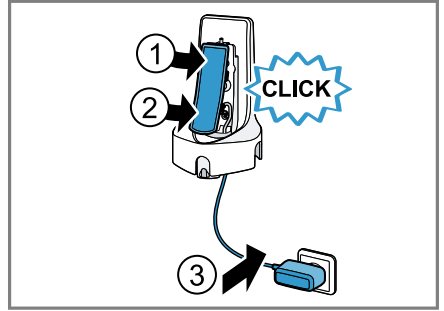

6

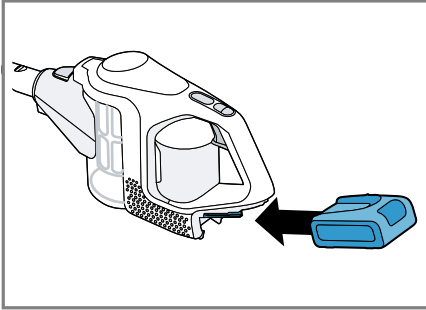

7

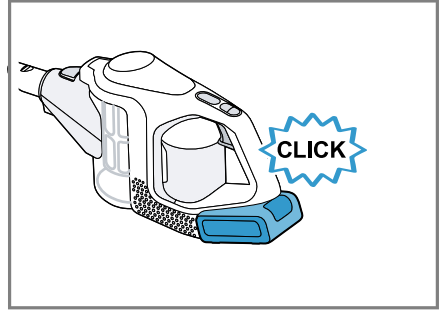

8

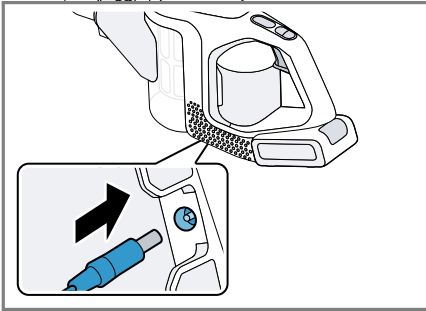

9

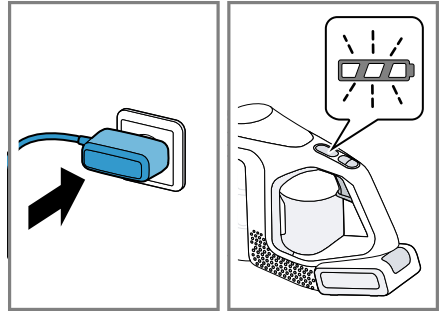

10

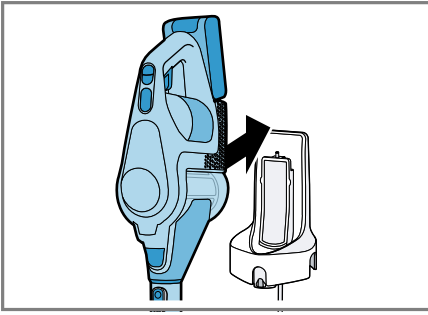

11

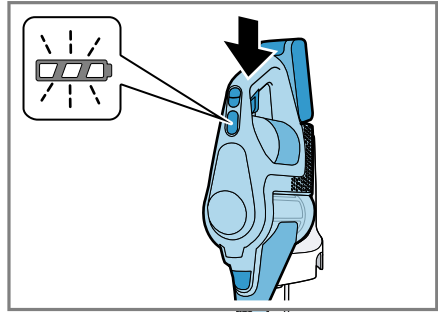

12

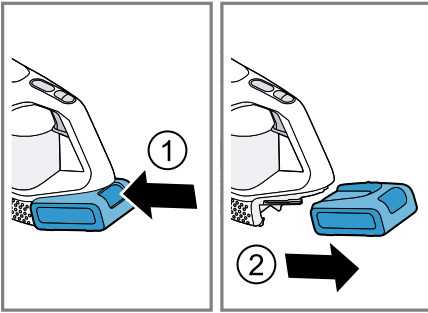

13

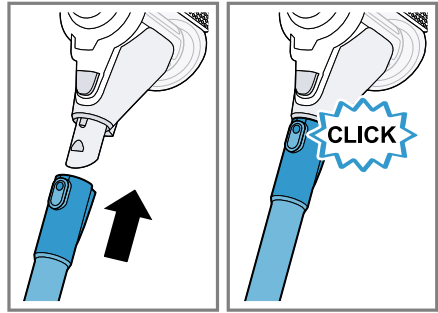

14

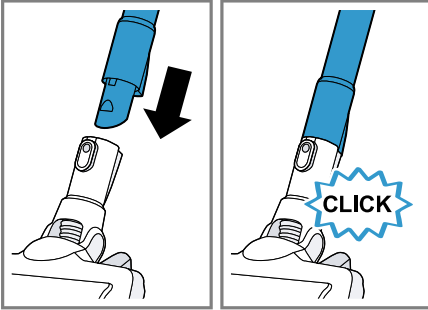

15

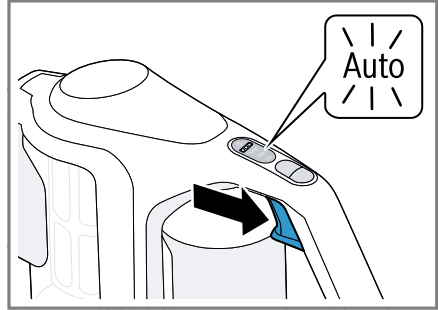

16

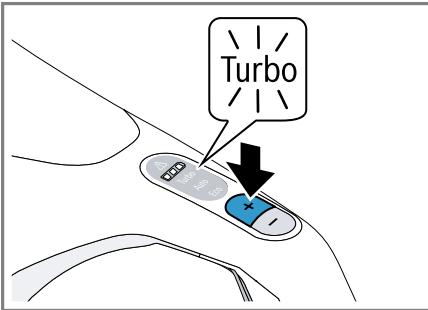

17

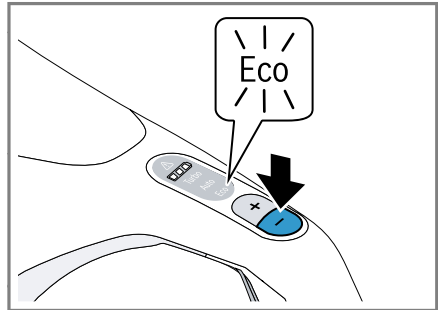

18



19

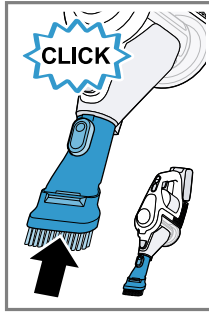

20

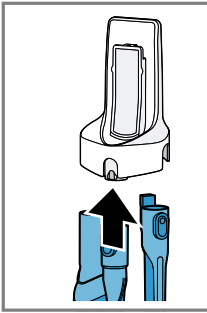
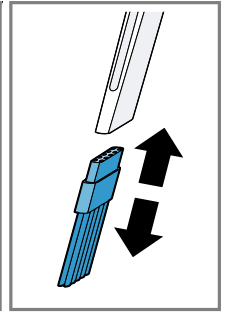

21

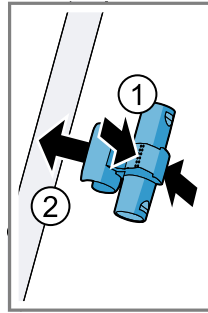
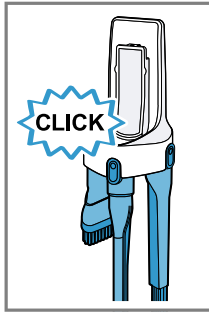

22

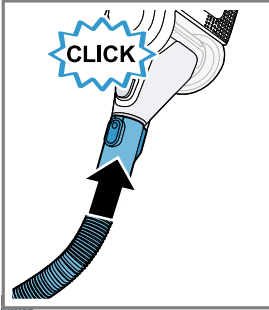
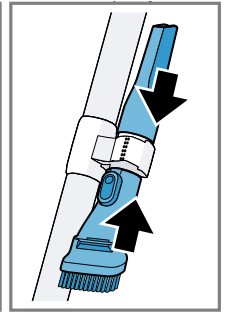

23

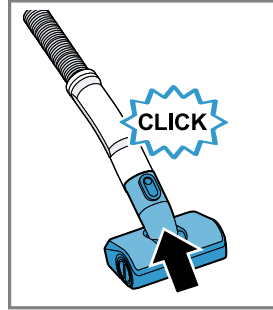
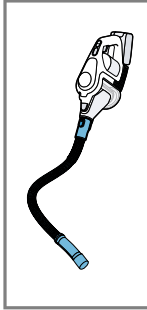

24

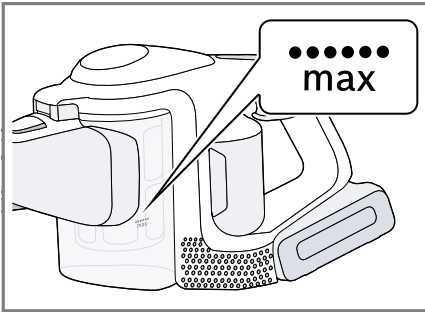
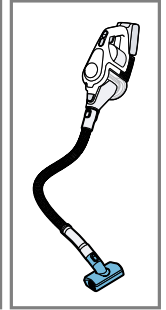

25

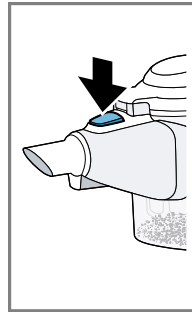

26

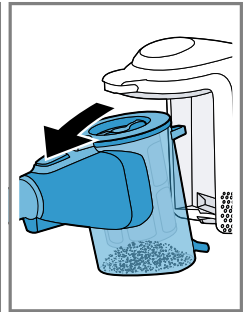

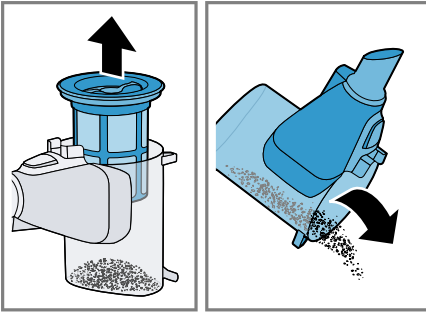

27

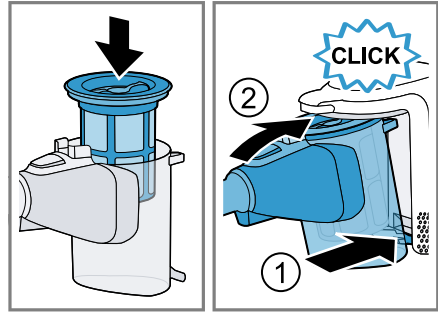

28

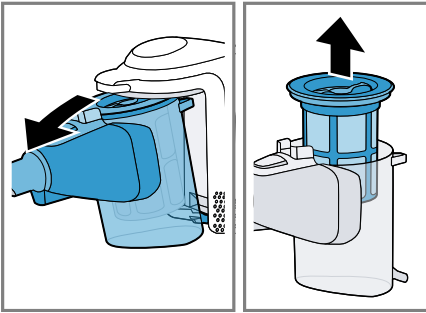

29

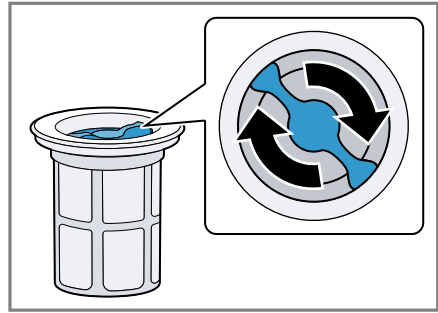

30

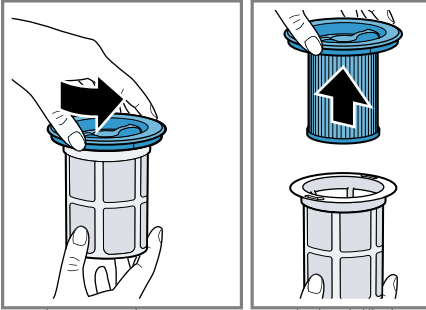

31



32

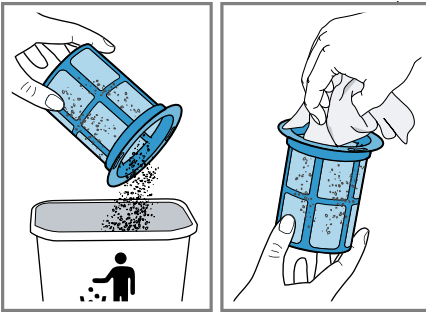

33

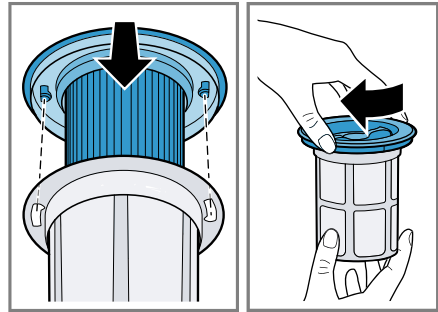

34

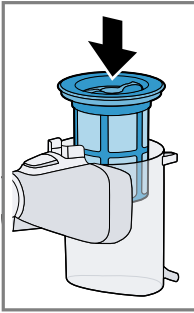

35

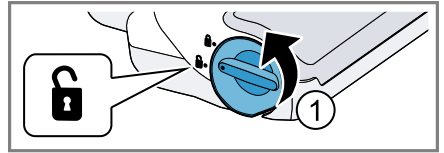
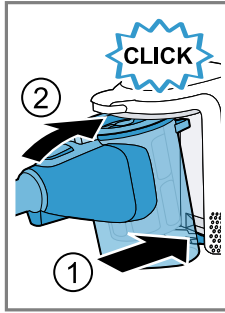

36

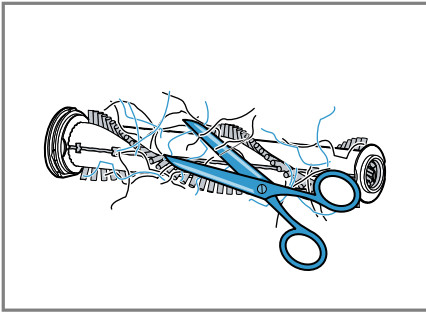
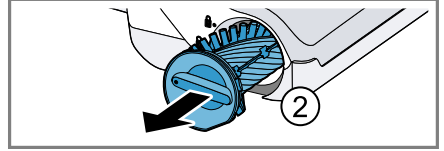

37

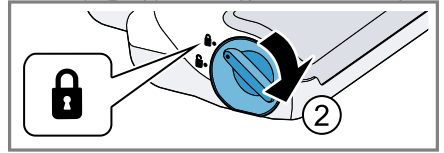
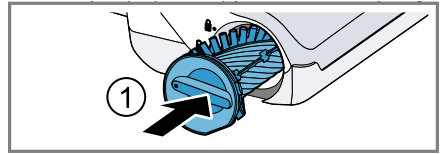

38

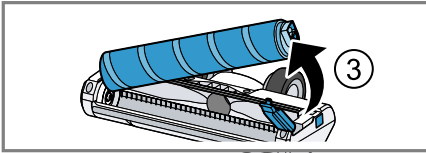
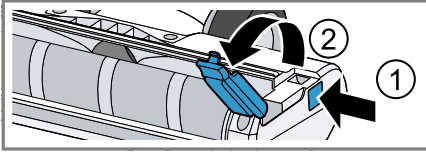

39

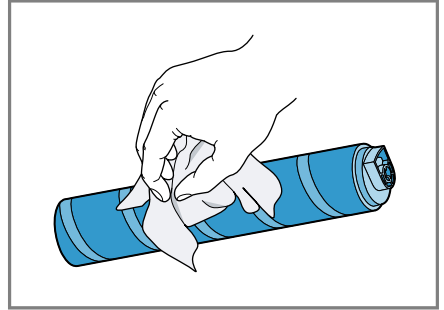

40

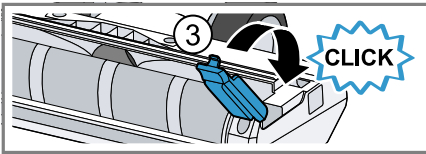
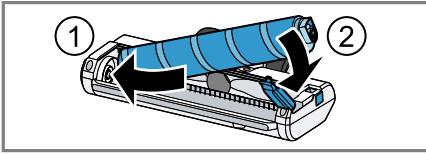

41



Sicherheit

- Lesen Sie diese Anleitung sorgfältig.
- Bewahren Sie die Anleitung sowie die Produktinformationen für einen späteren Gebrauch oder Nachbesitzer auf.
- Schließen Sie das Gerät bei einem Transportschaden nicht an.

Verwenden Sie das Gerät nur:

- mit Originalteilen und -zubehör. Bei Schäden durch Verwendung fremder Produkte besteht kein Anspruch auf Garantie.
- im privaten Haushalt und in geschlossenen Räumen des häuslichen Umfelds bei Raumtemperatur.
- bis zu einer Höhe von 2000 m über dem Meeresspiegel.

Dieses Gerät kann von Kindern ab 8 Jahren und darüber und von Personen mit reduzierten physischen, sensorischen oder mentalen Fähigkeiten oder Mangel an Erfahrung und/oder Wissen benutzt werden, wenn sie beaufsichtigt oder bezüglich des sicheren Gebrauchs des Geräts unterwiesen wurden und die daraus resultierenden Gefahren verstanden haben.

Kinder dürfen nicht mit dem Gerät spielen.

Reinigung und Benutzerwartung dürfen nicht durch Kinder ohne Beaufsichtigung durchgeführt werden.

- ▶ Nur dafür geschultes Fachpersonal darf Reparaturen am Gerät durchführen.
- ▶ Nur Original-Ersatzteile dürfen zur Reparatur des Geräts verwendet werden.
- ▶ Nie ein beschädigtes Gerät betreiben.
- ▶ Nie ein Gerät mit gerissener oder gebrochener Oberfläche betreiben.
- ▶ Den Kundendienst rufen.
- ▶ Das Gerät nur in geschlossenen Räumen verwenden.
- ▶ Nie das Gerät großer Hitze und Nässe aussetzen.
- ▶ Keinen Dampfreiniger oder Hochdruckreiniger verwenden, um das Gerät zu reinigen.
- ▶ Nie die Netzanschlussleitung mit heißen Geräteteilen oder Wärmequellen in Kontakt bringen.
- ▶ Nie die Netzanschlussleitung mit scharfen Spitzen oder Kanten in Kontakt bringen.

de Sachschäden vermeiden

- ▶ Nie die Netzanschlussleitung knicken, quetschen oder verändern.
- ▶ Das Ladekabel¹ und das Schnellladegerät¹ nur gemäß den Angaben auf dem Typenschild anschließen und betreiben.
- ▶ Das Ladekabel¹ und das Schnellladegerät¹ nur über eine vorschriftsmäßig installierte Steckdose mit Erdung an ein Stromnetz mit Wechselstrom anschließen.
- ▶ Bei der Reinigung des Geräts keine brennbaren oder alkoholhaltigen Stoffe verwenden.
- ▶ Die Kleidung, das Haar, die Finger und andere Körperteile von den Öffnungen am Gerät und den beweglichen Teilen fernhalten.
- ▶ Nie das Rohr oder die Düsen auf Augen, Haare, Ohren oder Mund richten.
- ▶ Sicherstellen, dass keine Kinder mit dem Gerät spielen, auch wenn es in der Basisstation¹ hängt.
- ▶ Personen mit elektronischen Implantaten müssen 10 cm Mindestabstand zum Gerät einhalten.
- ▶ Verpackungsmaterial von Kindern fernhalten.
- ▶ Kinder nicht mit Verpackungsmaterial spielen lassen.
- ▶ Den Akku vor Feuer, Hitze und andauernder Sonneneinstrahlung schützen.
- ▶ Den Akku vor Wasser und eindringender Feuchtigkeit schützen.
- ▶ Nie den Akku öffnen.
- ▶ Den nicht benutzten Akku von Metallgegenständen fernhalten, z. B. Büroklammern, Münzen, Schlüsseln, Nägeln oder Schrauben.
- ▶ Frischluft zuführen.
- ▶ Bei Beschwerden einen Arzt aufsuchen.
- ▶ Bei Hautkontakt sofort mit Wasser abspülen.
- ▶ Bei Augenkontakt ärztliche Hilfe in Anspruch nehmen.

Sachschäden vermeiden

Um Sachschäden an Ihrem Gerät, Zubehör oder anderen Gegenständen zu vermeiden, beachten Sie diese Hinweise.

- ▶ Benetzte Gegenstände prüfen und reinigen.

- ▶ Beschädigte Gegenstände austauschen.
- ▶ Die Laufsohlen regelmäßig auf Abnutzung prüfen.
- ▶ Die abgenutzte Düse ersetzen.
- ▶ Nie die Düse ohne eingesetzte Bürstenwalze verwenden.

¹ Je nach Geräteausstattung

- ▶ Nie das Gerät ohne Filtereinheit betreiben.

Lieferumfang

Prüfen Sie nach dem Auspacken alle Teile auf Transportschäden und die Vollständigkeit der Lieferung.

Hinweis: Je nach Ausstattung wird das Gerät mit weiterem Zubehör geliefert.

→ Abb. **1**

A	Basisstation ¹
B	2in1 Möbelpinsel mit Polsterdüse ¹
C	Minielektrodüse ¹
D	Ersatzbürste für Minielektrodüse ¹
E	Ersatzbürste für Elektrobürste ¹
F	Matratzendüse ¹
G	XXL Polsterdüse ¹
H	Variabler Zubehörhalter ¹
I	Elektrobürste für Hartboden ¹
J	Flexibler Verlängerungsschlauch ¹
K	Tastatur- und Schubladendüse ¹
L	Lange, flexible Fugendüse ¹
M	Kurze Fugendüse ¹
N	Akku ¹
O	Schnellladegerät ¹
P	Ladekabel ¹

¹ Je nach Geräteausstattung

Gerät

Hier finden Sie eine Übersicht über die Bestandteile Ihres Geräts.

→ Abb. **2**

1	Staubbehälter
----------	---------------

Akkuladezeiten

Hier finden Sie eine Übersicht der Akkuladezeiten.

Hinweise

- Die angegebenen Ladezeiten können aufgrund von Akkuladestatus, Akkutemperatur und Akkualterung variieren.

2	Flusensieb
3	Lamellenfilter
4	Regulierung der Betriebszustände
5	Ein/Aus-Schalter
6	Statusanzeige
7	Entriegelungstaste Staubbehälter
8	Saugrohr
9	Elektrobürste





Bedienelemente

Hier finden Sie eine Übersicht der Bedienelemente Ihres Geräts.

- ⓘ**
- Gerät einschalten.
 - Gerät ausschalten.

Statusanzeige

Die Statusanzeige zeigt Ihnen verschiedene Betriebszustände an.

Betriebszustand	Statusanzeige
Normalmodus	Auto leuchtet.
Turbomodus	Turbo leuchtet.
Stromsparmodus	Eco leuchtet.
Akkuladung unter 20 %	 blinkt schnell.
Akku leer	Anzeige erlischt.
Ladevorgang	 blinkt und zeigt bereits geladenen Status an.
Akku vollständig geladen	 leuchtet und erlischt nach ca. 2 Minuten.
Fehleranzeige	 leuchtet rot und erlischt nach ca. 10 Sekunden. → "Störungen beheben", Seite 13

de Akkulaufzeiten

- Welche Akkuladezeiten Sie mit dem Schnellladegerät¹ erreichen, entnehmen Sie der Anleitung des Schnellladegeräts¹.

Tipp: Wenn das Schnellladegerät¹ ein Akkuladestatus von ca. 80 % anzeigt, können Sie den Akku entnehmen und nutzen.

Akkuladestatus von	18 V 3,0 Ah	18 V 4,0 Ah	18 V 5,0 Ah
80 % in h	4	4	5
97 % -100 % in h	5	4½	5½

Akkulaufzeiten

Hier finden Sie eine Übersicht der Akkulaufzeiten in Abhängigkeit des verwendeten Akkus.

Hinweis

Folgende Modi wirken sich auf die Akkulaufzeit aus:

- Modus 1: Stromsparmmodus mit nichtelektrischem Zubehör
- Modus 2: Stromsparmmodus mit elektrischer Bodendüse
- Modus 3: Auto Modus mit elektrischer Bodendüse
- Modus 4: Turbomodus mit elektrischer Bodendüse

Laufzeit	18 V 3,0 Ah	18 V 4,0 Ah	18 V 5,0 Ah
Modus 1 bis zu min	45	65	45
Modus 2 bis zu min	35	50	35
Modus 3 bis zu min	15	20	28
Modus 4 bis zu min	10	10	12

Hinweise

- Wie jeder Li-Ion-Akku verschleiben Akkus der Serie Power for ALL 18 V mit der Zeit, weshalb die Akkukapazität und die Laufzeit abnehmen. Das ist ein natürlicher Alterungsprozess und keine Folge eines Materialfehlers, Herstellungsfehlers oder Sachmangels.
- Durch folgende Maßnahmen können Sie den natürlichen Verschleiß verzögern:
 - Laden Sie den Akku nur im Temperaturbereich zwischen 0 °C und 45 °C auf.
 - Lagern Sie den Akku nur im Temperaturbereich zwischen -20 °C bis 50 °C.
 - Lagern Sie den Akku nicht über einen längeren Zeitraum vollgeladen oder komplett entladen.

Basisstation montieren

- ▶ Prüfen, ob im Montagebereich Hausleitungen verletzt werden können.
 - ▶ Die Basisstation nicht horizontal oder vertikal über, unter oder neben einer Steckdose montieren.
- Abb. **3** - **6**

Akku einsetzen und laden

→ Abb. **7** - **8**

Aufladen

- ▶ Den Akku nur in Ladegeräten aufladen, die vom Hersteller empfohlen werden.
- ▶ Den Akku nur in Verbindung mit dem Bosch Gerät verwenden.
- ▶ Den Akku nur mit dem Original-Ladekabel¹ oder dem Original-Schnellladegerät¹ laden.
- ▶ Nur Akkus der Serie Power for ALL 18 V verwenden.

¹ Je nach Geräteausstattung

Hinweis: Das Netzteil am Ladekabel¹ und das Gerät erwärmen sich beim Laden. Das ist normal und unbedenklich.

Mit Ladekabel laden

→ Abb. **9** - **10**

In Basisstation laden

- ▶ Sicherstellen, dass keine Kinder mit dem Gerät spielen, auch wenn es in der Basisstation¹ hängt.

→ Abb. **11** - **12**

Mit Schnellladegerät laden¹

1. Die Entriegelungstaste drücken und den Akku nach hinten entnehmen.
→ Abb. **13**
2. Die beiliegende Anleitung beachten.

Gerät montieren

→ Abb. **14** - **15**

Gerät einschalten

- ▶ Auf **⓪** drücken.
→ Abb. **16**

Leistung einstellen

→ Abb. **17** - **18**

Mit Zusatzzubehör saugen

→ Abb. **19** - **20**

Zubehör aufbewahren

→ Abb. **21** - **22**

Flexiblen Verlängerungsschlauch verwenden

→ Abb. **23** - **24**

Gerät reinigen

Voraussetzung: Das Gerät ist ausgeschaltet.

1. Das Gerät vom Ladekabel¹ trennen.
2. Das Gerät und das Zubehör mit einem weichen Tuch und einem handelsüblichen Kunststoffreiniger reinigen.

Staubbehälter leeren

→ Abb. **25** - **28**

Filtereinheit reinigen

- ▶ Nie die Filter mit Flüssigkeiten in Berührung bringen.

→ Abb. **29** - **35**

Elektrobürste reinigen

→ Abb. **36** - **38**

Elektrobürste für Hartboden reinigen

→ Abb. **39** - **41**

Störungen beheben

Kleinere Störungen an Ihrem Gerät können Sie selbst beheben. Nutzen Sie die Informationen zur Störungsbehebung, bevor Sie den Kundendienst kontaktieren. So vermeiden Sie unnötige Kosten.

- ▶ Nur dafür geschultes Fachpersonal darf Reparaturen am Gerät durchführen.
- ▶ Nur Original-Ersatzteile dürfen zur Reparatur des Geräts verwendet werden.

¹ Je nach Geräteausstattung

Funktionsstörungen

Störung	Ursache	Störungsbehebung
Gerät funktioniert nicht. Batteriestatusanzeige zeigt keinen Status an.	Akku ist nicht korrekt eingesetzt.	▶ Setzen Sie den Akku korrekt ein.
	Akku ist nicht geladen.	▶ Laden Sie den Akku.
Rote Fehleranzeige leuchtet für 10 Sekunden.	Akku ist überhitzt oder unterkühlt.	<ol style="list-style-type: none"> 1. Schalten Sie das Gerät aus und trennen Sie das Gerät von der Stromzufuhr. 2. Warten Sie, bis der Akku die Raumtemperatur angenommen hat.
	Gerät ist überhitzt oder unterkühlt.	<ol style="list-style-type: none"> 1. Schalten Sie das Gerät aus und trennen Sie das Gerät von der Stromzufuhr. 2. Warten Sie, bis das Gerät die Raumtemperatur angenommen hat.
Keine Ladefunktion.	Falsches Ladegerät wurde verwendet.	▶ Nur mitgeliefertes Ladegerät verwenden.
Staubbehälter lässt sich nicht einsetzen.	Filtereinheit ist nicht vollständig.	▶ Prüfen Sie, ob die Filtereinheit vollständig ist.
	Filtereinheit oder Staubbehälter sitzt nicht richtig.	▶ Prüfen Sie, ob die Filtereinheit und der Staubbehälter richtig eingesetzt sind.
Saugkraft lässt nach.	Filter ist verstopft.	<ol style="list-style-type: none"> 1. Schalten Sie das Gerät aus und trennen Sie das Gerät von der Stromzufuhr. 2. Reinigen Sie die Filtereinheit.
	Düse ist blockiert.	<ol style="list-style-type: none"> 1. Schalten Sie das Gerät aus und trennen Sie das Gerät von der Stromzufuhr. 2. Prüfen Sie, ob der Luftkanal von der Düse bis in das Gerät verstopft ist. 3. Leeren Sie den Staubbehälter. 4. Reinigen Sie die Filtereinheit. 5. Nachdem das Gerät abgekühlt ist, schalten Sie das Gerät wieder ein.

Altgerät entsorgen

Durch umweltgerechte Entsorgung können wertvolle Rohstoffe wiederverwendet werden.

- ▶ Das Gerät umweltgerecht entsorgen. Informationen über aktuelle Entsorgungswege erhalten Sie bei Ihrem Fachhändler sowie Ihrer Gemeinde- oder Stadtverwaltung.



Dieses Gerät ist entsprechend der europäischen Richtlinie 2012/19/EU über Elektro- und Elektronikaltgeräte (waste electrical and electronic equipment – WEEE) gekennzeichnet.

Die Richtlinie gibt den Rahmen für eine EU-weit gültige Rücknahme und Verwertung der Altgeräte vor.

Akkus/Batterien entsorgen

Akkus/Batterien sollen einer umweltgerechten Wiederverwertung zugeführt werden. Akkus/Batterien nicht in den Hausmüll werfen.

- ▶ Akkus/Batterien umweltgerecht entsorgen.

Nur für EU-Länder:



Gemäß der europäischen Richtlinie 2006/66/EG müssen defekte oder verbrauchte Akkus/Batterien getrennt gesammelt und einer umweltgerechten Wiederverwertung zugeführt werden.

Garantiebedingungen

Sie haben für Ihr Gerät Anspruch auf Garantie gemäß nachfolgender Bedingungen.

Für dieses Gerät gelten die von unserer jeweils zuständigen Landesvertretung herausgegebenen Garantiebedingungen des Landes, in dem das Gerät gekauft wurde. Sie können die Garantiebedingungen jederzeit über Ihren Fachhändler, bei dem Sie das Gerät gekauft haben oder direkt bei unserer Landesvertretung anfordern. Die Garantiebedingungen für Deutschland finden Sie am Ende des deutschen Sprachteils. Die Adressen finden Sie auf den letzten Seiten dieses Hefts. Darüber hinaus sind die Garantiebedingungen auch im Internet unter der genannten Web-Adresse hinterlegt. Für die Inanspruchnahme von Garantieleistungen ist in jedem Fall die Vorlage des Kaufbeleges erforderlich.

DE Garantiebedingungen
BSH Hausgeräte GmbH, Deutschland
Stand: Januar 2020

Die nachstehenden Bedingungen, die Voraussetzungen und Umfang unserer Garantieleistung beschreiben, lassen die Gewährleistungsverpflichtungen des Verkäufers aus dem Kaufvertrag mit dem Endabnehmer unberührt.

Für dieses Gerät leisten wir Garantie gemäß den nachstehenden Bedingungen:

1. Wir beheben unentgeltlich nach Maßgabe der folgenden Bedingungen (Nr.2 – 6) Mängel am Gerät, die nachweislich auf einem Material- und/oder Herstellungsfehler beruhen, wenn sie uns unverzüglich nach Feststellung und innerhalb von 24 Monaten nach Lieferung an den Erstendabnehmer gemeldet werden. Zeigt sich der Mangel innerhalb von 6 Monaten ab Lieferung, wird vermutet, dass es sich um einen Material- oder Herstellungsfehler handelt.
2. Die Garantie erstreckt sich nicht auf zerbrechliche Teile wie z.B. Glas oder Kunststoff bzw. Glühlampen.

Eine Garantiepflicht wird nicht ausgelöst durch geringfügige Abweichungen von der Soll-Beschaffenheit, die für Wert und Gebrauchstauglichkeit des Gerätes unerheblich sind, oder durch Schäden aus chemischen und elektrochemischen Einwirkungen von Wasser, sowie allgemein aus anomalen Umweltbedingungen oder sachfremden Betriebsbedingungen oder wenn das Gerät sonst mit ungeeigneten Stoffen in Berührung gekommen ist.

Ebenso kann keine Garantie übernommen werden, wenn die Mängel am Gerät auf Transportschäden, die nicht von uns zu vertreten sind, nicht fachgerechte Installation und Montage, Fehlgbrauch, eine nicht haushaltsübliche Nutzung, mangelnde Pflege oder Nichtbeachtung von Bedienungs- oder Montagehinweisen zurückzuführen sind.

Der Garantieanspruch erlischt, wenn Reparaturen oder Eingriffe von Personen vorgenommen werden, die hierzu von uns nicht ermächtigt sind, oder wenn unsere Geräte mit Ersatzteilen, Ergänzungs- oder Zubehörteilen versehen werden, die keine Originalteile sind und dadurch ein Defekt verursacht wird.

3. Die Garantieleistung erfolgt in der Weise, dass mangelhafte Teile nach unserer Wahl unentgeltlich instandgesetzt oder durch einwandfreie Teile ersetzt werden.

Geräte, die zumutbar (z.B. im PKW) transportiert werden können, und für die unter Bezugnahme auf diese Garantie eine Garantieleistung beansprucht wird, sind unserer nächstgelegenen Kundendienststelle oder unserem Vertragskundendienst zu übergeben oder zuzusenden. Instandsetzungen am Aufstellungsort können nur für stationär betriebene (feststehende) Geräte verlangt werden.

Es ist jeweils der Kaufbeleg mit Lieferdatum oder wenigstens mit dem Kaufdatum vorzulegen. Ersetzte Teile gehen in unser Eigentum über.

4. Sofern die Nachbesserung von uns abgelehnt wird oder fehlschlägt, wird innerhalb der oben genannten Garantiezeit auf Wunsch des Endabnehmers kostenfrei gleichwertiger Ersatz aus dem lokalen Geräteportfolio geliefert.
5. Garantieleistungen bewirken weder eine Verlängerung der Garantiefrist, noch setzen sie eine neue Garantiefrist in Lauf. Die Garantiefrist für eingebaute Ersatzteile endet mit der Garantiefrist für das ganze Gerät.
6. Weitergehende oder andere Ansprüche, insbesondere solche auf Ersatz außerhalb des Gerätes entstandener Schäden sind – soweit eine Haftung nicht zwingend gesetzlich angeordnet ist – ausgeschlossen.

Diese Garantiebedingungen gelten für Geräte, die in Deutschland gekauft und betrieben werden. Werden Geräte in ein anderes Land der EU/der EFTA verbracht („Zielland“) und dort betrieben, die die technischen Voraussetzungen (z.B. Spannung, Frequenz, Gasarten, etc.) für das Zielland aufweisen und die für die jeweiligen Umweltbedingungen geeignet sind, gelten die Garantiebedingungen des Ziellandes, soweit wir in diesem Land ein Kundendienstnetz haben. Diese können Sie bei der Landesvertretung des Ziellandes anfordern. Bei Verbringung in Länder außerhalb der EU/der EFTA erlischt die Garantie.

Beachten Sie unser weiteres Kundendienstangebot:

Auch nach Ablauf der Garantie stehen Ihnen unser Werkskundendienst und unsere Servicepartner zur Verfügung.

Robert Bosch Hausgeräte GmbH
Carl-Wery-Straße 34
81739 München, GERMANY

03/20

Bosch-Infoteam

(Mo-Fr: 8.00-18.00 Uhr erreichbar)

Für Produktinformationen sowie Anwendungs- und Bedienungsfragen zu **kleinen Hausgeräten**:

Tel.: 0911 70 440 040 oder unter
bosch-infoteam@bshg.com

Nur für Deutschland gültig!

Safety

- Read this instruction manual carefully.
- Keep the instruction manual and the product information safe for future reference or for the next owner.
- Do not connect the appliance if it has been damaged in transit.

Only use this appliance:

- With genuine parts and accessories. Damage caused by using third-party products is not covered under the warranty.
- In private households and in enclosed spaces in a domestic environment at room temperature.
- Up to an altitude of max. 2000 m above sea level.

This appliance may be used by children aged 8 or over and by people who have reduced physical, sensory or mental abilities or inadequate experience and/or knowledge, provided that they are supervised or have been instructed on how to use the appliance safely and have understood the resulting dangers.

Children must not play with the appliance.

Cleaning and user maintenance must not be performed by children unless they are being supervised.

- ▶ Repairs to the appliance should only be carried out by trained specialist staff.
- ▶ Only use genuine spare parts when repairing the appliance.
- ▶ Never operate a damaged appliance.
- ▶ Never operate an appliance with a cracked or fractured surface.
- ▶ Call customer services.
- ▶ Only use the appliance in enclosed spaces.
- ▶ Never expose the appliance to intense heat or humidity.
- ▶ Do not use steam- or high-pressure cleaners to clean the appliance.
- ▶ Never let the power cord come into contact with hot appliance parts or heat sources.
- ▶ Never let the power cord come into contact with sharp points or edges.
- ▶ Never kink, crush or modify the power cord.

en Preventing material damage

- ▶ Connect and operate the charging cable¹ and the quick charger¹ only in accordance with the specifications on the rating plate.
- ▶ Connect the charging cable¹ and the quick charger¹ to a power supply with alternating current only via a properly installed socket with earthing.
- ▶ When cleaning the appliance, do not use flammable substances or substances that contain alcohol.
- ▶ Keep clothing, hair, fingers and other body parts away from the openings on the appliance and the moving parts.
- ▶ Never point the pipe or the nozzles towards eyes, hair, ears or mouths.
- ▶ Ensure that children do not play with the appliance, even when it is in the base station¹.
- ▶ Persons with electronic implants must stand at least 10 cm away from the appliance.
- ▶ Keep packaging material away from children.
- ▶ Do not let children play with packaging material.
- ▶ Protect the battery against fire, heat and constant sunlight.
- ▶ Protect the battery against water and penetrating moisture.
- ▶ Never open the battery.
- ▶ When not in use, keep the battery away from metal objects, e.g. paper clips, coins, keys, nails or screws.
- ▶ Supply fresh air.
- ▶ If there are any problems, seek medical advice from a doctor.
- ▶ If these come into contact with the skin, wash immediately with cold water.
- ▶ If these come into contact with the eyes, seek medical help.

Preventing material damage

To prevent material damage to your appliance, accessories or any other objects, follow these instructions.

- ▶ Check and clean any wet objects.
- ▶ Replace damaged objects.
- ▶ Regularly check the outsides of the nozzles for wear.
- ▶ Replace the worn nozzle.

- ▶ Never use the nozzle without the brush roller in place.
- ▶ Never operate the appliance without the filter unit.

Included with the appliance

After unpacking all parts, check for any damage in transit and completeness of the delivery.

¹ Depending on the appliance specifications

Note: The appliance comes with additional accessories depending on its features.

→ Fig. 1

A	Base station ¹
B	2-in-1 furniture brush with upholstery nozzle ¹
C	Mini electro-nozzle ¹
D	Replacement brush for mini electro-nozzle ¹
E	Replacement brush for power brush ¹
F	Mattress nozzle ¹
G	XXL upholstery nozzle ¹
H	Variable accessory holder ¹
I	Power brush for hard floors ¹
J	Flexible extension hose ¹
K	Keyboard and drawer nozzle ¹
L	Long, flexible crevice nozzle ¹
M	Short crevice nozzle ¹
N	Battery ¹
O	Quick charger ¹
P	Charging cable ¹

¹ Depending on the appliance specifications

Appliance

You can find an overview of the parts of your appliance here.

→ Fig. 2

1	Dust container
2	Fluff filter
3	Cartridge filter

Battery charging times

You can find an overview of the battery charging times here.

Notes

- The specified charging times may vary depending on the battery charging status, the battery temperature and the age of the battery.

4	Regulating the operating statuses
5	On/off switch
6	Status display
7	Dust container release button
8	Suction pipe
9	Power brush





Controls

You can find an overview of the controls for your appliance here.

- ① ■ Switch on the appliance.
- Switch off the appliance.

Status display

The status display indicates the different operating statuses.

Operating status	Status display
Normal mode	Auto lights up.
Turbo mode	Turbo lights up.
Energy-saving mode	Eco lights up.
Battery charge below 20%	 flashes quickly.
Battery empty	Display goes out.
Charging process	 flashes and shows the already charged status.
Battery is fully charged	 lights up and goes out after approx. two minutes.
Error display	 lights up red and goes out after approx. 10 seconds. → "Troubleshooting", Page 21

- You can find out which battery charging times are achieved with the quick charger¹ in the instructions of for the quick charger¹.

Tip: If the quick charger¹ displays a battery charging status of approx. 80%, you can remove and use the battery.

¹ Depending on the appliance specifications

en Battery runtimes

Battery charging status of	18 V 3,0 Ah	18 V 4,0 Ah	18 V 5,0 Ah
80% in hrs	4	4	5
97%–100% in hrs	5	4½	5½

Battery runtimes

You can find an overview of the battery runtimes, depending on the battery that is used, here.

Note

The following modes affect the battery runtime:

- Mode 1: Energy-saving mode with non-electrical accessory
- Mode 2: Energy-saving mode with electrical floor nozzle
- Mode 3: Auto mode with electrical floor nozzle
- Mode 4: Turbo mode with electrical floor nozzle

Runtime	18 V 3,0 Ah	18 V 4,0 Ah	18 V 5,0 Ah
Mode 1 up to min.	45	65	45
Mode 2 up to min.	35	50	35
Mode 3 up to min.	15	20	28
Mode 4 up to min.	10	10	12

Notes

- Like every Li-ion battery, the batteries from the Power for ALL 18 V series wear out over time, meaning that the battery capacity and the runtime decrease. This is a natural aging process and not the result of a material error, manufacturing error or material defect.
- You can delay the natural wear by using the following measures:
 - Only charge the battery in the temperature range between 0 °C and 45 °C.
 - Only store the battery in the temperature range between -20 °C and 50 °C.
 - Do not store the battery for an extended period of time if it is fully charged or fully discharged.

Installing the base station

- ▶ Check whether any household wiring could be damaged in the installation area.

- ▶ Do not install the base station horizontally or vertically above, below or next to a socket.

→ Fig. 3 - 6

Inserting and charging the battery

→ Fig. 7 - 8

Charging

- ▶ Only charge the battery in chargers that are recommended by the manufacturer.
- ▶ Only use the battery in connection with the Bosch appliance.
- ▶ Charge the battery using the original charging cable ¹ or the original quick charger ¹.
- ▶ Only use batteries from the Power for ALL 18 V series.

Note: The power supply unit on the charging cable ¹ and the appliance heat up while charging. This is normal and harmless.

¹ Depending on the appliance specifications

Charging using the charging cable

→ Fig. 9 - 10

Charging in the base station

- ▶ Ensure that children do not play with the appliance, even when it is in the base station¹.

→ Fig. 11 - 12

Charging using the quick charger¹

1. Press the release button and remove the battery to the rear.
→ Fig. 13
2. Observe the enclosed instructions.

Installing the appliance

→ Fig. 14 - 15

Switching on the appliance

- ▶ Press ①.
→ Fig. 16

Setting the power

→ Fig. 17 - 18

Vacuuming with accessories

→ Fig. 19 - 20

Storing accessories

→ Fig. 21 - 22

Using the flexible extension hose

→ Fig. 23 - 24

Malfunctions

Fault	Cause	Troubleshooting
The appliance is not working.	The battery has not been inserted correctly.	▶ Insert the battery correctly.
The battery status display does not show any status.	The battery has not been charged.	▶ Charge the battery.
The red fault indicator lights up for 10 seconds.	The battery has overheated or overcooled.	1. Switch off the appliance and disconnect the appliance from the power supply.

Cleaning the appliance

Requirement: The appliance is switched off.

1. Disconnect the appliance from the charging cable¹.
2. Clean the appliance and the accessory with a soft cloth and a commercially available plastic cleaner.

Emptying the dust container

→ Fig. 25 - 28

Cleaning the filter unit

- ▶ Never allow the filters to come into contact with liquids.

→ Fig. 29 - 35

Cleaning the power brush

→ Fig. 36 - 38

Cleaning the power brush for hard floors

→ Fig. 39 - 41

Troubleshooting

You can rectify minor faults on your appliance yourself. Read the troubleshooting information before contacting after-sales service. This will avoid unnecessary costs.

- ▶ Repairs to the appliance should only be carried out by trained specialist staff.
- ▶ Only use genuine spare parts when repairing the appliance.

¹ Depending on the appliance specifications

en Disposing of old appliance

Fault	Cause	Troubleshooting
The appliance is not working. The battery status display does not show any status. The red fault indicator lights up for 10 seconds.	The appliance has overheated or overcooled.	<ol style="list-style-type: none">2 Wait until battery has reached room temperature. <hr/> <ol style="list-style-type: none">1 Switch off the appliance and disconnect the appliance from the power supply.2 Wait until the appliance has reached room temperature.
No charging function.	Incorrect charger was used.	<ul style="list-style-type: none">▶ Only use the charger that is included.
The dust container cannot be inserted.	The filter unit is not complete. The filter unit or dust container is not positioned correctly.	<ul style="list-style-type: none">▶ Check whether the filter unit is complete.▶ Check whether the filter unit and dust container are inserted correctly.
Suction is reduced.	The filter is blocked. The nozzle is blocked.	<ol style="list-style-type: none">1 Switch off the appliance and disconnect the appliance from the power supply.2 Clean the filter unit. <hr/> <ol style="list-style-type: none">1 Switch off the appliance and disconnect the appliance from the power supply.2 Check whether the air channel from the nozzle to the appliance is blocked.3 Empty the dust container.4 Clean the filter unit.5 Once the appliance has cooled down, switch the appliance back on.

Disposing of old appliance

Valuable raw materials can be reused by recycling.

- ▶ Dispose of the appliance in an environmentally friendly manner.
Information about current disposal methods are available from your specialist dealer or local authority.



This appliance is labelled in accordance with European Directive 2012/19/EU concerning used electrical and electronic appliances (waste electrical and electronic equipment - WEEE).

The guideline determines the framework for the return and recycling of used appliances as applicable throughout the EU.

Disposing of batteries

Batteries should be recycled in an environmentally friendly manner. Do not dispose of the batteries in the household rubbish.

- ▶ Dispose of batteries in an environmentally friendly manner.

Only for EU countries:



According to the European Guideline 2006/66/EC, defective or used battery packs/batteries, must be collected separately and disposed of in an environmentally correct manner.

Warranty conditions

You can make warranty claims for your appliance under the following conditions.

The guarantee conditions for this appliance are as defined by our representative in the country in which it is sold. Details regarding these conditions can be obtained from the dealer from whom the appliance was purchased. The bill of sale or receipt must be produced when making any claim under the terms of this guarantee.



Sécurité

- Lisez attentivement cette notice.
- Conservez la notice ainsi que les informations produites en vue d'une réutilisation ultérieure ou pour un futur nouveau propriétaire.
- Ne branchez pas l'appareil si ce dernier a été endommagé durant le transport.

Utilisez l'appareil uniquement :

- avec des pièces et accessoires d'origine. En cas de dommages dus à l'utilisation de produits tiers, le droit à la garantie expire.
- pour un usage domestique privé et dans les pièces fermées d'un domicile, à la température ambiante.
- à une hauteur maximale de 2000 m au-dessus du niveau de la mer.

Les enfants de 8 ans et plus, les personnes souffrant d'un handicap physique, sensoriel ou mental ou ne détenant pas l'expérience et/ou les connaissances nécessaires pourront utiliser cet appareil à condition de le faire sous surveillance, ou que son utilisation sûre leur ait été enseignée et qu'ils aient compris les dangers qui en émanent.

Les enfants ne sont pas autorisés à jouer avec l'appareil.

Le nettoyage de l'appareil, et l'entretien par l'utilisateur, sont des activités que les enfants ne peuvent pas effectuer sans surveillance.

- ▶ Seul un personnel dûment qualifié peut entreprendre des réparations sur l'appareil.
- ▶ Seules des pièces de rechange d'origine peuvent être utilisées pour réparer l'appareil.
- ▶ N'utilisez jamais un appareil endommagé.
- ▶ Ne jamais faire fonctionner l'appareil avec une surface fissurée ou cassée.
- ▶ Appelez le service après-vente.
- ▶ Utiliser l'appareil uniquement dans des pièces fermées.
- ▶ Ne jamais exposer l'appareil à une forte chaleur ou humidité.
- ▶ Ne pas utiliser de nettoyeur vapeur ou haute pression pour nettoyer l'appareil.

- ▶ Ne mettez jamais en contact le cordon d'alimentation avec des sources de chaleur et des pièces chaudes de l'appareil.
- ▶ Ne mettez jamais en contact le cordon d'alimentation avec des pointes acérées ou arêtes tranchantes.
- ▶ Ne pliez, n'écrasez ou ne modifiez jamais le cordon d'alimentation.
- ▶ Raccordez et utilisez le câble de chargement¹ et le chargeur rapide¹ uniquement selon les indications figurant sur la plaque signalétique.
- ▶ Branchez le câble de charge¹ et le chargeur rapide¹ sur le secteur uniquement à l'aide d'une prise de courant alternatif correctement installée avec mise à la terre.
- ▶ Lors du nettoyage de l'appareil, n'utilisez pas de substances inflammables ou à base d'alcool.
- ▶ Tenez les vêtements, les cheveux, les doigts et toute autre partie du corps à l'écart des orifices de l'appareil et des pièces mobiles.
- ▶ Ne dirigez jamais le tuyau ni les buses vers les yeux, les cheveux, les oreilles ou la bouche.
- ▶ Veillez à ce qu'aucun enfant ne joue avec l'appareil, même s'il est suspendu dans la station de base¹.
- ▶ Les personnes portant un implant électronique doivent donc respecter une distance minimum de 10 cm par rapport à l'appareil.
- ▶ Conserver les matériaux d'emballage hors de portée des enfants.
- ▶ Ne jamais laisser les enfants jouer avec les emballages.
- ▶ Protégez la batterie du feu, de la chaleur et d'une exposition prolongée aux rayons du soleil.
- ▶ Protégez la batterie de l'eau et de l'humidité pénétrante.
- ▶ N'ouvrez jamais la batterie.
- ▶ Tenez la batterie inutilisée à l'écart des objets métalliques, tels que trombones, pièces de monnaie, clés, clous ou vis.
- ▶ Veillez à un apport d'air frais suffisant.
- ▶ Consultez un médecin en cas de plaintes.
- ▶ En cas de contact avec la peau, rincez immédiatement à l'eau.
- ▶ En cas de contact avec les yeux, consultez un médecin.

¹ Selon l'équipement de l'appareil

Prévenir les dégâts matériels

Afin d'éviter d'endommager votre appareil, ses accessoires ou tout autre objet, respectez ces consignes.

- ▶ Contrôlez et nettoyez les objets mouillés.
- ▶ Remplacez les objets endommagés.
- ▶ Vérifiez régulièrement l'usure des semelles extérieures.
- ▶ Remplacez la buse usée.
- ▶ N'utilisez jamais la buse sans brosse rotative.
- ▶ Ne faites jamais fonctionner l'appareil sans unité de filtre.

Contenu de la livraison

Après avoir déballé le produit, inspectez toutes les pièces pour détecter d'éventuels dégâts dus au transport et pour vous assurer de l'intégralité de la livraison.

Remarque : En fonction de son niveau d'équipement, l'appareil est livré avec des accessoires supplémentaires.

→ Fig. 1

A	Station de base ¹
B	Brosse aspirateur pour meuble 2-en-1 avec suceur ameublement ¹
C	Mini-brosse électrique ¹
D	Brosse de rechange pour mini-brosse électrique ¹
E	Brosse de rechange pour brosse électrique ¹
F	Suceur matelas ¹
G	Suceur ameublement XXL ¹
H	Porte-accessoires variable ¹
I	Brosse électrique pour sols durs ¹
J	Rallonge flexible ¹
K	Buse clavier et tiroir ¹
L	Suceur long flexible ¹
M	Suceur court ¹
N	Batterie ¹

¹ Selon l'équipement de l'appareil

O	Chargeur rapide ¹
P	Cordon de charge ¹

¹ Selon l'équipement de l'appareil

Appareil

Cette section contient une vue d'ensemble des composants de votre appareil.

→ Fig. 2

1	Bac à poussières
2	Filtre à peluche
3	Filtre à lamelles
4	Régulation des états de fonctionnement
5	Interrupteur marche/arrêt
6	Affichage du statut
7	Touche de déverrouillage du bac à poussières
8	Tuyau d'aspiration
9	Brosse électrique



Éléments de commande

Vous trouverez ici un aperçu des éléments de commande de votre appareil.

- ① ■ Mettez l'appareil sous tension.
- Mettez l'appareil hors tension.

Affichage du statut

L'affichage du statut vous indique différents états de fonctionnement.

État de fonctionnement	Affichage du statut
Mode normal	Auto s'allume.
Mode turbo	Turbo s'allume.
Mode veille	Eco s'allume.
Charge de la batterie inférieure à 20 %	 clignote rapidement.
Batterie vide	L'affichage s'éteint.
Processus de charge	 clignote et indique le statut déjà chargé.

État de fonctionnement	Affichage du statut
Batterie entièrement chargée	 s'allume et s'éteint après environ 2 minutes.

État de fonctionnement	Affichage du statut
Affichage d'erreur	 s'allume en rouge et s'éteint après environ 10 secondes. → "Dépannage", Page 29

Temps de charge de la batterie

Vous trouverez ici un aperçu des temps de charge de la batterie.

Remarques

- Les temps de charge indiqués peuvent varier en fonction de l'état de charge de la batterie, de sa température et de son vieillissement.

- Reportez-vous à la notice d'utilisation du chargeur rapide¹ pour connaître les temps de charge de la batterie que vous pouvez obtenir avec le chargeur rapide¹.

Conseil : Lorsque le chargeur rapide¹ affiche un état de charge de la batterie d'environ 80 %, vous pouvez retirer la batterie et l'utiliser.

État de charge de la batterie de	18 V 3,0 Ah	18 V 4,0 Ah	18 V 5,0 Ah
80 % en h	4	4	5
97 % -100 % en h	5	4½	5½

Autonomie de la batterie

Vous trouverez ici un aperçu de l'autonomie de la batterie en fonction de la batterie utilisée.

Remarque

Les modes suivants affectent l'autonomie de la batterie :

- Mode 1 : mode veille avec un accessoire non électrique
- Mode 2 : mode veille avec une brosse électrique pour sols
- Mode 3 : mode auto avec brosse électrique pour sols
- Mode 4 : mode turbo avec une brosse électrique pour sols

Durée de marche	18 V 3,0 Ah	18 V 4,0 Ah	18 V 5,0 Ah
Mode 1 jusqu'à min	45	65	45
Mode 2 jusqu'à min	35	50	35
Mode 3 jusqu'à min	15	20	28
Mode 4 jusqu'à min	10	10	12

Remarques

- Comme toutes les batteries au Lithium-Ion, les batteries de la série Power for ALL 18 V s'usent avec le temps, c'est pourquoi leur capacité et leur durée de vie diminuent. Il s'agit d'un processus de

vieillessement naturel et non du résultat d'un défaut matériel, de fabrication ou de matière.

¹ Selon l'équipement de l'appareil

fr Monter la station de base

- Les mesures suivantes permettent de retarder l'usure naturelle :
 - Chargez la batterie uniquement dans une plage de température située entre 0 °C et 45 °C.
 - Stockez la batterie uniquement dans une plage de température située entre -20 °C et 50 °C.
 - Ne stockez pas la batterie pendant une période de temps prolongée alors qu'elle est entièrement chargée ou complètement déchargée.

Monter la station de base

- ▶ Vérifiez si des lignes électriques de l'habitation risquent d'être abîmées dans la zone de montage.
- ▶ Ne montez pas la station de base horizontalement ou verticalement au-dessus, au-dessous ou à côté d'une prise de courant.

→ Fig. 3 - 6

Mettre en place et charger la batterie

→ Fig. 7 - 8

Recharger

- ▶ Rechargez la batterie uniquement à l'aide du chargeur recommandé par le fabricant.
- ▶ Utilisez uniquement la batterie avec l'appareil Bosch.
- ▶ Chargez la batterie uniquement avec le cordon de charge d'origine¹ ou le chargeur rapide d'origine¹.
- ▶ Utilisez uniquement des batteries de la série Power for ALL 18 V.

Remarque : Le bloc secteur du cordon de charge¹ et l'appareil chauffent pendant la charge. Cela est normal et sans risque.

Charger avec le cordon de charge

→ Fig. 9 - 10

Charger dans la station de base

- ▶ Veillez à ce qu'aucun enfant ne joue avec l'appareil, même s'il est suspendu dans la station de base¹.

→ Fig. 11 - 12

Charger avec le chargeur rapide¹

1. Appuyez sur la touche de déverrouillage et retirez la batterie vers l'arrière.
→ Fig. 13
2. Respectez la notice jointe.

Monter l'appareil

→ Fig. 14 - 15

Allumer l'appareil

- ▶ Appuyez sur ①.
→ Fig. 16

Régler la puissance

→ Fig. 17 - 18

Aspirer avec des accessoires supplémentaires

→ Fig. 19 - 20

Rangement des accessoires

→ Fig. 21 - 22

Utiliser une rallonge flexible

→ Fig. 23 - 24

Nettoyer l'appareil

Condition : L'appareil est éteint.

1. Débranchez l'appareil du câble de charge¹.
2. Nettoyez l'appareil et les accessoires avec un chiffon doux et un produit de nettoyage pour plastique disponible dans le commerce.

Vider le bac à poussières

→ Fig. 25 - 28

¹ Selon l'équipement de l'appareil

Nettoyer l'unité de filtre

- ▶ Ne mettez jamais les filtres en contact avec des liquides.

→ Fig. 29 - 35

Nettoyer la brosse électrique

→ Fig. 36 - 38

Nettoyer la brosse électrique pour sols durs

→ Fig. 39 - 41

Dépannage

Vous pouvez corriger par vous-même les petits défauts de votre appareil. Lisez les renseignements de dépannage avant de contacter le service consommateurs. Vous vous épargnerez ainsi des dépenses inutiles.

- ▶ Seul un personnel dûment qualifié peut entreprendre des réparations sur l'appareil.
- ▶ Seules des pièces de rechange d'origine peuvent être utilisées pour réparer l'appareil.

Dysfonctionnements

Défaut	Cause	Dépannage
L'appareil ne fonctionne pas.	La batterie est mal installée.	▶ Insérez la batterie correctement.
L'affichage du statut de la batterie n'indique aucun statut.	La batterie n'est pas chargée.	▶ Chargez la batterie.
L'affichage d'erreur s'allume en rouge pendant 10 secondes.	La batterie est surchauffée ou sous-refroidie.	<ol style="list-style-type: none"> 1. Éteignez l'appareil et débranchez-le de l'alimentation électrique. 2. Patientez jusqu'à ce que la batterie soit à température ambiante.
	L'appareil est surchauffé ou sous-refroidi.	<ol style="list-style-type: none"> 1. Éteignez l'appareil et débranchez-le de l'alimentation électrique. 2. Patientez jusqu'à ce que l'appareil soit à température ambiante.
Aucune fonction de charge.	Un mauvais chargeur a été utilisé.	▶ Utilisez uniquement le chargeur fourni.
Le bac à poussières ne peut être utilisé.	L'unité de filtre n'est pas complète.	▶ Vérifiez si l'unité filtre est complète.
	L'unité de filtre ou le bac à poussières n'est pas correctement en place.	▶ Vérifiez si l'unité de filtre et le bac à poussières sont correctement en place.
La puissance d'aspiration est réduite.	Le filtre est bouché.	<ol style="list-style-type: none"> 1. Éteignez l'appareil et débranchez-le de l'alimentation électrique. 2. Nettoyez l'unité du filtre.
	La buse est bloquée.	<ol style="list-style-type: none"> 1. Éteignez l'appareil et débranchez-le de l'alimentation électrique. 2. Vérifiez si le conduit d'air entre la buse et l'appareil est obstrué. 3. Videz le bac à poussières. 4. Nettoyez l'unité du filtre.

fr Mettre au rebut un appareil usagé

Défaut	Cause	Dépannage
La puissance d'aspiration est réduite.		5. Une fois que l'appareil a refroidi, remettez-le sous tension.

Mettre au rebut un appareil usagé

La destruction dans le respect de l'environnement permet de récupérer de précieuses matières premières.

- ▶ Éliminez l'appareil dans le respect de l'environnement.

Vous trouverez des informations sur les circuits actuels d'élimination auprès de votre revendeur spécialisé ou de l'administration de votre commune/ville.



Cet appareil est marqué selon la directive européenne 2012/19/UE relative aux appareils électriques et électroniques usagés (waste electrical and electronic equipment - WEEE).

La directive définit le cadre pour une reprise et une récupération des appareils usagés applicables dans les pays de la CE.

Mettre les batteries/piles au rebut

Les batteries/piles doivent être recyclées dans le respect de l'environnement. Ne jetez pas les batteries/piles avec les ordures ménagères.

- ▶ Éliminez les batteries/piles de manière écologique.

Uniquement pour les pays de l'EU :

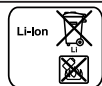

Conformément à la directive européenne 2006/66/CE, les batteries/accumulateurs usagés ou défectueux doivent être triés et recyclés dans le respect de l'environnement.

Les conditions de garantie applicables sont celles publiées par notre distributeur dans le pays où a été effectué l'achat. Le revendeur chez qui vous vous êtes procuré l'appareil fournira les modalités de garantie sur simple demande de votre part. En cas de recours en garantie, veuillez toujours vous munir de la preuve d'achat.

Conditions de garantie

Les conditions de garantie de votre appareil sont les suivantes.



Sicurezza

- Leggere attentamente le presenti istruzioni.
- Conservare le istruzioni e le informazioni sul prodotto per il successivo utilizzo o per il futuro proprietario.
- Non collegare l'apparecchio se ha subito danni durante il trasporto.

Utilizzare l'apparecchio soltanto:

- con gli accessori e le parti originali. In caso di danni causati dall'utilizzo di prodotti non originali, decade il diritto di garanzia.
- in case private e in locali chiusi in ambito domestico a temperatura ambiente;
- fino a un'altitudine di massimo 2000m sul livello del mare.

Questo apparecchio può essere utilizzato da bambini di età pari o superiore a 8 anni e da persone con ridotte facoltà fisiche, sensoriali o mentali o prive di sufficiente esperienza e/o conoscenza se sorvegliati o già istruiti in merito all'utilizzo sicuro dell'apparecchio e se hanno compreso i rischi da esso derivanti.

I bambini non devono giocare con l'apparecchio.

Ai bambini senza sorveglianza è vietato eseguire la pulizia e manutenzione di competenza dell'utente.

- ▶ Solo il personale adeguatamente specializzato e formato può eseguire riparazioni sull'apparecchio.
- ▶ Per la riparazione dell'apparecchio possono essere impiegati soltanto pezzi di ricambio originali.
- ▶ Non mettere mai in funzione un apparecchio danneggiato.
- ▶ Non utilizzare mai un apparecchio con la superficie danneggiata.
- ▶ Rivolgersi al servizio di assistenza clienti.
- ▶ Utilizzare l'apparecchio esclusivamente in luoghi chiusi.
- ▶ Non esporre mai l'apparecchio a calore e umidità eccessivi.
- ▶ Non lavare l'apparecchio con pulitori a vapore o idropulitrici.
- ▶ Non mettere mai il cavo di allacciamento alla rete a contatto con fonti di calore o parti dell'apparecchio calde.
- ▶ Non mettere mai il cavo di allacciamento alla rete a contatto con spigoli vivi.
- ▶ Non piegare, schiacciare o modificare mai il cavo di allacciamento alla rete.

it Prevenzione di danni materiali

- ▶ Collegare e utilizzare il cavo di carica¹ e il caricabatteria rapido¹ solo in conformità con i dati indicati sulla targhetta identificativa.
- ▶ Collegare il cavo di carica¹ e il caricabatteria rapido¹ a una rete a corrente alternata soltanto con una presa con messa a terra installata a norma.
- ▶ Durante la pulizia dell'apparecchio, non utilizzare sostanze infiammabili o contenenti alcool.
- ▶ Indumenti, capelli, dita e altre parti del corpo potrebbero impigliarsi nelle aperture dell'apparecchio e nelle parti mobili.
- ▶ Non rivolgere mai il tubo o le bocchette in direzione degli occhi, dei capelli, delle orecchie e della bocca.
- ▶ Accertarsi che i bambini non giocano con l'apparecchio anche se è appeso nella stazione di base¹.
- ▶ I portatori di impianti elettronici devono mantenersi a una distanza minima di 10 cm dall'apparecchio.
- ▶ Tenere lontano il materiale di imballaggio dai bambini.
- ▶ Vietare ai bambini di giocare con materiali d'imballaggio.
- ▶ Proteggere la batteria dal fuoco, dal calore e da un'esposizione solare continuativa.
- ▶ Proteggere la batteria dall'acqua e dall'umidità.
- ▶ Non aprire mai la batteria.
- ▶ Tenere lontano la batteria utilizzata da oggetti metallici, ad es. graffette, monete, chiavi, aghi o viti.
- ▶ Arieggiare con aria fresca.
- ▶ In caso di lesioni, contattare un medico.
- ▶ In caso di contatto con la pelle, risciacquare repentinamente con l'acqua.
- ▶ In caso di contatto con gli occhi rivolgersi un medico.

Prevenzione di danni materiali

Per prevenire danni materiali all'apparecchio, agli accessori o agli oggetti, osservare le presenti avvertenze.

- ▶ Controllare e pulire gli oggetti bagnati.
- ▶ Sostituire gli oggetti danneggiati.
- ▶ Controllare regolarmente che le basi non siano usurate.
- ▶ Sostituire la bocchetta usurata.

- ▶ Utilizzare la bocchetta senza rullo spazzola innestato.
- ▶ Non mettere mai in funzione l'apparecchio senza l'unità filtro.

Contenuto della confezione

Dopo il disimballaggio controllare che tutti i componenti siano presenti e che non presentino danni dovuti al trasporto.

¹ In funzione dell'allestimento dell'apparecchio

Nota: L'apparecchio viene fornito con ulteriori accessori a seconda dell'equipaggiamento.

→ Fig. **1**

A	Stazione base ¹
B	Pennello per mobili con bocchetta per imbottiture 2 in 1 ¹
C	Mini bocchetta elettrica ¹
D	Spazzola di ricambio per mini bocchetta elettrica ¹
E	Spazzola di ricambio per spazzola elettrica ¹
F	Bocchetta per materassi ¹
G	Bocchetta per imbottiture XXL ¹
H	Supporto per accessori variabile ¹
I	Spazzola elettrica per pavimenti duri ¹
J	Tubo flessibile di prolunga ¹
K	Bocchetta per tastiera e cassetti ¹
L	Bocchetta per fughe lunga e flessibile ¹
M	Bocchetta per fughe corta ¹
N	Batteria ¹
O	Caricabatteria rapido ¹
P	Cavo di carica ¹

¹ In funzione dell'allestimento dell'apparecchio

Apparecchio

Di seguito è riportata una panoramica dei componenti dell'apparecchio.

→ Fig. **2**

1	Contenitore raccogli sporco
2	Filtro lanugine
3	Filtro a lamelle

Tempi di ricarica della batteria

Qui si può visualizzare una panoramica dei tempi di ricarica della batteria.

Note

- I tempi di ricarica indicati possono variare in base allo stato di carica della batteria, alla temperatura della batteria e all'età della batteria.

4	Regolazione degli stati di funzionamento
5	Interruttore on/off
6	Indicatore di stato
7	Pulsante di sblocco contenitore raccogli sporco
8	Tubo di aspirazione
9	Spazzola elettrica





Elementi di comando

Di seguito è riportata una panoramica degli elementi di comando dell'apparecchio.

- ⓘ ■ Accendere l'apparecchio.
- Spegnerne l'apparecchio.

Indicatore di stato

L'indicatore di stato mostra diversi stati di funzionamento.

Stato di funzionamento	Indicatore di stato
Modalità normale	Auto si accende.
Modalità turbo	Turbo si accende.
Modalità a risparmio energetico	Eco si accende.
Carica della batteria inferiore al 20%	 lampeggia velocemente.
Batteria scarica	L'indicatore si spegne.
Processo di carica	 lampeggia e indica lo stato già caricato.
Batteria completamente carica	 si accende e si spegne dopo ca. 2 minuti.
Indicazione di guasto	 si accende a luce rossa e si spegne dopo circa 10 secondi. → "Sistemazione guasti", Pagina 35

it Tempi di autonomia della batteria

- I tempi di ricarica della batteria, con il caricabatteria rapido,¹ si possono consultare nelle istruzioni del caricabatteria rapido¹.

Consiglio: Se il caricabatteria rapido¹ indica uno stato della batteria di circa 80%, è possibile estrarre e utilizzare la batteria.

Stato di carica della batteria di	18 V 3,0 Ah	18 V 4,0 Ah	18 V 5,0 Ah
80% in h	4	4	5
97 % -100 % in h	5	4½	5½

Tempi di autonomia della batteria

Qui è presente una panoramica dei tempi di autonomia della batteria in base alla batteria utilizzata.

Nota

Le seguenti modalità influiscono sul tempo di autonomia della batteria:

- modalità 1: modalità a risparmio energetico con accessorio non elettrico
- modalità 2: modalità a risparmio energetico con spazzola per pavimenti elettrica
- modalità 3: modalità automatica con spazzola per pavimenti elettrica
- modalità 4: modalità turbo con spazzola per pavimenti elettrica

Tempo di funzionamento	18 V 3,0 Ah	18 V 4,0 Ah	18 V 5,0 Ah
Minuti massimi modalità 1	45	65	45
Minuti massimi modalità 2	35	50	35
Minuti massimi modalità 3	15	20	28
Minuti massimi modalità 4	10	10	12

Note

- Come tutte le batterie agli ioni di litio, le batterie di serie Power for ALL 18 V si usurano con il tempo, per cui la capacità della batteria e il tempo di funzionamento diminuiscono. Si tratta di un processo di invecchiamento naturale, non è la conseguenza dell'inadeguatezza del materiale, di un errore da parte del produttore o di un vizio della cosa.

- Grazie ai seguenti accorgimenti si può pertanto ritardare la naturale comparsa dell'usura:
 - Caricare la batteria solo a un intervallo di temperatura compreso tra 0 °C e 45 °C.
 - Conservare la batteria solo a un intervallo di temperatura compreso tra -20 °C e 50 °C.
 - Non conservare la batteria completamente carica o completamente scarica per un lasso di tempo prolungato.

Montaggio della stazione di base

- Verificare se nell'area del montaggio potrebbero danneggiarsi i tubi domestici.

¹ In funzione dell'allestimento dell'apparecchio

- ▶ Non montare la stazione di base, in posizione orizzontale o verticale, al di sopra, al di sotto o accanto a una presa.

→ Fig. **3** - **6**

Inserimento e ricarica della batteria

→ Fig. **7** - **8**

Carica

- ▶ Ricaricare la batteria soltanto nei carica-batterie consigliati dal produttore.
- ▶ Utilizzare la batteria soltanto collegata all'apparecchio Bosch.
- ▶ Ricaricare la batteria soltanto con il cavo di carica originale¹ o con il caricabatteria rapido originale¹.
- ▶ Utilizzare solo batterie della serie Power for ALL 18 V.

Nota: L'alimentatore del cavo di carica¹ e l'apparecchio si surriscaldano durante l'operazione di carica. Ciò è normale e non c'è da preoccuparsi.

Carica con il cavo di carica

→ Fig. **9** - **10**

Ricarica nella stazione di base

- ▶ Accertarsi che i bambini non giocano con l'apparecchio anche se è appeso nella stazione di base¹.

→ Fig. **11** - **12**

Ricaricare con il caricabatteria rapido¹

1. Premere il tasto di sbloccaggio e rimuovere la batteria dalla parte posteriore.
→ Fig. **13**
2. Osservare le istruzioni accluse.

Montaggio dell'apparecchio

→ Fig. **14** - **15**

Accensione dell'apparecchio

- ▶ Premere su ①.
→ Fig. **16**

Impostazione della potenza

→ Fig. **17** - **18**

Aspirazione con accessorio ag-giuntivo

→ Fig. **19** - **20**

Conservare gli accessori

→ Fig. **21** - **22**

Utilizzo del tubo flessibile di prolunga

→ Fig. **23** - **24**

Pulizia dell'apparecchio

Requisito: L'apparecchio è spento.

1. Staccare l'apparecchio dal cavo di carica¹.
2. Pulire l'apparecchio e l'accessorio con un panno morbido e un normale detergente per plastica.

Svuotamento del contenitore raccogli sporco

→ Fig. **25** - **28**

Pulizia dell'unità filtro

- ▶ Non far mai entrare in contatto i filtri con dei liquidi.

→ Fig. **29** - **35**

Pulizia della spazzola elettrica

→ Fig. **36** - **38**

Pulizia della spazzola elettrica per pavimenti duri

→ Fig. **39** - **41**

Sistemazione guasti

I guasti minori possono essere sistemati autonomamente dall'utente. Utilizzare le informazioni per la sistemazione dei guasti prima di contattare il servizio di assistenza clienti. In questo modo si evitano costi non necessari.

¹ In funzione dell'allestimento dell'apparecchio

it Rottamazione di un apparecchio dismesso

- ▶ Solo il personale adeguatamente specializzato e formato può eseguire riparazioni sull'apparecchio.
- ▶ Per la riparazione dell'apparecchio possono essere impiegati soltanto pezzi di ricambio originali.

Anomalie di funzionamento

Anomalia	Causa	Ricerca guasti
L'apparecchio non funziona.	La batteria non è correttamente inserita.	▶ Inserire la batteria correttamente.
L'indicatore di stato non mostra alcuno stato.	La batteria non è carica.	▶ Ricaricare la batteria.
L'indicatore di errore rosso si accende per 10 secondi.	La batteria è surriscaldata o sovraraffreddata.	<ol style="list-style-type: none">1. Spegnerne l'apparecchio e staccarlo dalla corrente.2. Attendere che la batteria raggiunga la temperatura ambiente.
	L'apparecchio è surriscaldato o sovraraffreddato.	<ol style="list-style-type: none">1. Spegnerne l'apparecchio e staccarlo dalla corrente.2. Attendete che l'apparecchio raggiunga la temperatura ambiente.
Nessuna funzione di carica.	È stato utilizzato il caricabatteria sbagliato.	▶ Utilizzare soltanto il caricabatteria fornito in dotazione.
Il contenitore raccoglisporco non si inserisce.	L'unità filtro non è completa.	▶ Controllare se l'unità filtro è completa.
	L'unità filtro o il contenitore raccoglisporco non sono correttamente in sede.	▶ Controllare se l'unità filtro e il contenitore raccoglisporco sono inseriti correttamente.
La forza di aspirazione si allenta.	Il filtro è intasato.	<ol style="list-style-type: none">1. Spegnerne l'apparecchio e staccarlo dalla corrente.2. Pulire l'unità filtro.
	La bocchetta è bloccata.	<ol style="list-style-type: none">1. Spegnerne l'apparecchio e staccarlo dalla corrente.2. Verificare se il condotto dell'aria della bocchetta è ostruito fino all'interno dell'apparecchio.3. Svuotare il contenitore raccoglisporco.4. Pulire l'unità filtro.5. Dopo che l'apparecchio si è raffreddato, accendere nuovamente l'apparecchio.

Rottamazione di un apparecchio dismesso

Un corretto smaltimento nel rispetto dell'ambiente permette di recuperare materie prime preziose.

- ▶ Smaltire l'apparecchio nel rispetto dell'ambiente.
Per informazioni sulle attuali procedure di smaltimento rivolgersi al rivenditore specializzato o al comune di competenza.



Questo apparecchio dispone di contrassegno ai sensi della direttiva europea 2012/19/UE in materia di apparecchi elettrici ed elettronici (waste electrical and electronic equipment - WEEE).

Questa direttiva definisce le norme per la raccolta e il riciclaggio degli apparecchi dismessi valide su tutto il territorio dell'Unione Europea.

Smaltimento delle batterie/delle pile

Le batterie/Le pile devono essere gestite nell'ottica di un riciclaggio rispettoso dell'ambiente. Non gettare batterie/pile nei rifiuti domestici!

- Smaltire le batterie/le pile nel rispetto dell'ambiente.

Soltanto per Paesi UE:



Secondo le direttive europee 2006/66/CE, le batterie difettose o esaurite vanno raccolte separatamente e smaltite per il riciclo eco-compatibile.

Condizioni di garanzia

L'apparecchio è coperto da garanzia alle condizioni seguenti.

Per questo apparecchio sono valide le condizioni di garanzia pubblicate dal nostro rappresentante nel paese di vendita. Il rivenditore, presso il quale è stato acquistato l'apparecchio, è sempre ben disposto a fornire a richiesta informazioni a proposito. Per l'esercizio del diritto di garanzia è comunque necessario presentare il documento di acquisto.



Veiligheid

- Lees deze gebruiksaanwijzing zorgvuldig door.
- Bewaar de gebruiksaanwijzing en de productinformatie voor later gebruik of voor volgende eigenaren.
- Sluit het apparaat in geval van transportschade niet aan.

Gebruik het apparaat uitsluitend:

- met originele onderdelen en accessoires. Bij schade door gebruik van vreemde producten kunt u geen beroep op de garantie doen.
- voor huishoudelijk gebruik en in gesloten ruimtes binnen de huiselijke omgeving bij kamertemperatuur.
- tot een hoogte van 2000 m boven zeeniveau.

Dit apparaat kan worden bediend door kinderen vanaf 8 jaar en door personen met fysieke, sensorische of geestelijke beperkingen of met gebrekkige ervaring en/of kennis, indien zij onder toezicht staan of zijn geïnstrueerd in het veilige gebruik van het apparaat en de daaruit resulterende gevaren hebben begrepen.

Kinderen mogen niet met het apparaat spelen.

Reiniging en gebruikersonderhoud mogen niet worden uitgevoerd door kinderen indien deze niet onder toezicht staan.

- ▶ Alleen daarvoor geschoold vakpersoneel mag reparaties aan het apparaat uitvoeren.
- ▶ Er mogen uitsluitend originele reserveonderdelen worden gebruikt voor reparatie van het apparaat.
- ▶ Nooit een beschadigd apparaat gebruiken.
- ▶ Nooit een apparaat met gescheurd of gebroken oppervlak gebruiken.
- ▶ Contact opnemen met de servicedienst.
- ▶ Gebruik het apparaat alleen in gesloten ruimtes.
- ▶ Stel het apparaat nooit bloot aan grote hitte en vochtigheid.
- ▶ Geen stoomreiniger of hogedrukreiniger gebruiken om het apparaat te reinigen.
- ▶ Nooit het aansluitsnoer met hete apparaatonderdelen of warmtebronnen in contact brengen.
- ▶ Nooit het aansluitsnoer met scherpe punten of randen in contact brengen.
- ▶ Het aansluitsnoer nooit knikken, knellen of veranderen.

- ▶ De laadkabel¹ en het snellaadapparaat¹ uitsluitend overeenkomstig de waarden op het typeplaatje aansluiten en gebruiken.
- ▶ De laadkabel¹ en het snellaadapparaat¹ uitsluitend via een volgens de voorschriften geïnstalleerd stopcontact met randaarde op een stroomnet met wisselstroom aansluiten.
- ▶ Voor het schoonmaken van het apparaat geen brandbare of alcoholhoudende stoffen gebruiken.
- ▶ Houd kleding, haar, vingers en andere lichaamsdelen uit de buurt van openingen in het apparaat en van bewegende delen.
- ▶ De zuigbuis of mondstukken nooit op ogen, haar, oren of mond richten.
- ▶ Zie erop toe dat er geen kinderen met het apparaat spelen, ook al hangt het in het basisstation¹.
- ▶ Personen met elektronische implantaten dienen een afstand van 10 cm tot het apparaat aan te houden.
- ▶ Verpakkingsmateriaal uit de buurt van kinderen houden.
- ▶ Laat kinderen niet met verpakkingsmateriaal spelen.
- ▶ De accu beschermen tegen vuur, hitte en langdurige blootstelling aan zonlicht.
- ▶ De accu beschermen tegen binnendringend water en vocht.
- ▶ De accu nooit openen.
- ▶ De ongebruikte accu uit de buurt houden van metalen voorwerpen, zoals paperclips, munten, sleutels, spijkers of schroeven.
- ▶ Zorgen voor toevoer van verse lucht.
- ▶ Bij klachten een arts raadplegen.
- ▶ Bij aanraking met de huid onmiddellijk met overvloedig water afspoelen.
- ▶ In geval van oogcontact medische hulp zoeken.

Het voorkomen van materiële schade

Ter voorkoming van materiële schade aan het apparaat, de accessoires of andere voorwerpen dient u deze aanwijzingen in acht te nemen.

- ▶ Vochtige voorwerpen controleren en reinigen.

- ▶ Beschadigde voorwerpen vervangen.
- ▶ De onderkant regelmatig controleren op slijtage.
- ▶ Versleten mondstukken vervangen.
- ▶ Mondstukken nooit gebruiken zonder borstelrol.
- ▶ Het apparaat nooit gebruiken zonder filtereenheid.

¹ Afhankelijk van de apparaatuitvoering

Leveringsomvang

Controleer na het uitpakken alle onderdelen op transportschade en de volledigheid van de levering.

Opmerking: Afhankelijk van de uitrusting wordt het apparaat met extra accessoires geleverd.

→ Fig. 1

A	Basisstation ¹
B	2in1 meubelpenseel met bekledingsmondstuk ¹
C	Elektrisch mini-mondstuk ¹
D	Reserveborstel voor elektrische mini-zuigmond ¹
E	Reserveborstel voor elektrische zuigmond ¹
F	Matrasmondstuk ¹
G	XXL-bekledingsmondstuk ¹
H	Variabele accessoirehouder ¹
I	Elektrische zuigmond voor harde vloer ¹
J	Flexibele verlengslang ¹
K	Toetsen- en ladezuigmond ¹
L	Lange, flexibele kierenzuiger ¹
M	Kort kierenmondstuk ¹
N	Accu ¹
O	Snellader ¹
P	Laadkabel ¹

¹ Afhankelijk van de apparaatuitvoering

Apparaat

Hier vindt u een overzicht van de onderdelen van uw apparaat.

→ Fig. 2

1	Stofreservoir
----------	---------------

Accu-oplaadtijden

Hier vindt u een overzicht van de accu-oplaadtijden.

Opmerkingen

- De opgegeven laadtijden kunnen variëren als gevolg van de oplaadstatus, de temperatuur en de leeftijd van de accu.

2	Pluiszeef
3	Lamellenfilter
4	Regeling van de gebruiksmodi
5	Aan-/uit-schakelaar
6	Statusindicatie
7	Ontgrendelingsknop stofreservoir
8	Zuigbuis
9	Elektrische zuigmond





Bedieningselementen

Hier vindt u een overzicht van de bedieningselementen van het apparaat.

-  Apparaat inschakelen.
-  Apparaat uitschakelen.

Statusindicatie

Op het statusdisplay worden verschillende gebruikstoestanden weergegeven.

Gebruikstoestand	Statusindicatie
Normale modus	Auto brandt.
Turbomodus	Turbo brandt.
Energiebesparende modus	Eco brandt.
Acculading onder de 20%	 knippert snel.
Accu leeg	Indicatie gaat uit.
Laadprocedure	 knippert en geeft aan hoeveel reeds geladen is.
Accu volledig opgeladen	 brandt en dooft na ca. 2 minuten.
Storingsindicatie	 brandt rood en dooft na ca. 10 seconden. → "Storingen verhelpen", Pagina 42

- In de handleiding van de snellader¹ staat welke oplaadtijden u met de snellader¹ kunt bereiken.
- Tip:** Wanneer de snellader¹ een acculaadstatus van ca. 80 % weergeeft, kunt u de accu verwijderen en gebruiken.

Accu-oplaadstatus van	18 V 3,0 Ah	18 V 4,0 Ah	18 V 5,0 Ah
80% in h	4	4	5
97% -100% in h	5	4½	5½

Levensduur van de accu

Hier vindt u een overzicht van de levensduur van de betreffende accu's.

Opmerking

De volgende modi beïnvloeden de levensduur van de accu:

- Modus 1: energiebesparende modus met niet elektrische accessoires
- Modus 2: energiebesparende modus met elektrisch vloermondstuk
- Modus 3: Auto Modus met elektrisch vloermondstuk
- Modus 4: Turbostand met elektrisch vloermondstuk

Looptijd	18 V 3,0 Ah	18 V 4,0 Ah	18 V 5,0 Ah
Modus 1 tot min	45	65	45
Modus 2 tot min	35	50	35
Modus 3 tot min	15	20	28
Modus 4 tot min	10	10	12

Opmerkingen

- Zoals bij alle Li-ion-accu's het geval is, slijten ook accu's van de serie Power for ALL 18 V in de loop van de tijd, waardoor de capaciteit en de levensduur van de accu afnemen. Dit is een natuurlijk verouderingsproces en geen gevolg van een materiaalfout, fabricagefout of materiaaldefect.
- De volgende maatregelen kunnen de natuurlijke slijtage vertragen:
 - De accu alleen opladen bij een temperatuur tussen de 0 °C en 45 °C.
 - De accu alleen opslaan bij een temperatuur tussen de -20 °C en 50 °C.
 - De accu niet gedurende langere tijd opslaan terwijl hij volledig op- of ontladen is.

- ▶ Het basisstation niet horizontaal of verticaal boven, onder of naast een stopcontact monteren.

→ Fig. **3** - **6**

Accu plaatsen en opladen

→ Fig. **7** - **8**

Opladen

- ▶ De accu's alleen in opladen in laadapparaten die door de fabrikant worden aanbevolen.
- ▶ De accu alleen gebruiken in combinatie met het Bosch-apparaat.
- ▶ De accu alleen opladen met de originele oplaadkabel¹ of de originele snellader¹ laden.
- ▶ Alleen accu's gebruiken van de serie Power for ALL 18 V.

Opmerking: De adapter op de laadkabel¹ en het apparaat worden warm tijdens het laden. Dit is normaal en ongevaarlijk.

Basisstation monteren

- ▶ Controleer of huiskabels beschadigd kunnen raken in het montagegebied.

¹ Afhankelijk van de apparaatuitvoering

nl Apparaat monteren

Opladen met laadkabel

→ Fig. 9 - 10

Laden in het basisstation

- ▶ Zie erop toe dat er geen kinderen met het apparaat spelen, ook al hangt het in het basisstation¹.

→ Fig. 11 - 12

Laden met de snellader¹

1. Op de ontgrendelingsknop drukken en de accu naar achteren uitnemen.
→ Fig. 13
2. Neem hierbij de bijgevoegde instructies in acht.

Apparaat monteren

→ Fig. 14 - 15

Apparaat inschakelen

- ▶ Op ① drukken.
→ Fig. 16

Vermogen instellen

→ Fig. 17 - 18

Zuigen met extra accessoires

→ Fig. 19 - 20

Opbergvak voor toebehoren

→ Fig. 21 - 22

Flexibele verlengslang gebruiken

→ Fig. 23 - 24

Apparaat reinigen

Vereiste: Het apparaat is uitgeschakeld.

1. Het apparaat loskoppelen van de laadkabel¹.
2. Het apparaat en de accessoires reinigen met een zachte doek en een gangbaar schoonmaakmiddel voor kunststof.

Stofreservoir leegmaken

→ Fig. 25 - 28

Filtereenheid schoonmaken

- ▶ Zorg ervoor dat de filters nooit met vloeistoffen in aanraking komen.

→ Fig. 29 - 35

Elektrische zuigmond reinigen

→ Fig. 36 - 38

Elektrische zuigmond voor harde vloer reinigen

→ Fig. 39 - 41

Storingen verhelpen

Kleinere storingen aan het apparaat kunt u zelf verhelpen. Raadpleeg voordat u contact opneemt met de klantenservice de informatie over het verhelpen van storingen. Zo voorkomt u onnodige kosten.

- ▶ Alleen daarvoor geschoold vakpersoneel mag reparaties aan het apparaat uitvoeren.
- ▶ Er mogen uitsluitend originele reserveonderdelen worden gebruikt voor reparatie van het apparaat.

Functiestoringen

Storing	Oorzaak	Probleemoplossing
Apparaat werkt niet.	De accu is niet correct geplaatst.	▶ Breng de accu op de juiste manier in.
Er wordt geen status weergegeven in de accustatusindicatie.	Accu is niet opgeladen.	▶ Laad de accu op.
De rode storingsindicatie brandt gedurende 10 seconden.	Accu is oververhit of onderkoeld.	1. Schakel het apparaat uit en koppel het los van de voeding.

¹ Afhankelijk van de apparaatuitvoering

Storing	Oorzaak	Probleemoplossing
Apparaat werkt niet. Er wordt geen status weergegeven in de accustatusindicatie. De rode storingsindicatie brandt gedurende 10 seconden.	Apparaat is oververhit of onderkoeld.	<ol style="list-style-type: none"> 1. Wacht tot de accu op kamertemperatuur is. 2. Schakel het apparaat uit en koppel het los van de voeding. 3. Wacht tot het apparaat op kamertemperatuur is.
Laden werkt niet.	Er werd een verkeerde lader gebruikt.	<ul style="list-style-type: none"> ► Gebruik uitsluitend de meegeleverde lader.
Het stofreservoir kan niet worden geplaatst.	Niet alle onderdelen van de filtereenheid zijn aanwezig.	<ul style="list-style-type: none"> ► Controleer of alle onderdelen van de filtereenheid aanwezig zijn.
	Filtereenheid of stofreservoir niet juist geplaatst.	<ul style="list-style-type: none"> ► Controleer of de filtereenheid en het stofreservoir correct zijn geplaatst.
Zuigkracht neemt af.	Filter is verstopt.	<ol style="list-style-type: none"> 1. Schakel het apparaat uit en koppel het los van de voeding. 2. Maak de filtereenheid schoon.
	Mondstuk is geblokkeerd.	<ol style="list-style-type: none"> 1. Schakel het apparaat uit en koppel het los van de voeding. 2. Controleer of het luchtkanaal van het mondstuk naar het apparaat verstopt is. 3. Maak het stofreservoir leeg. 4. Maak de filtereenheid schoon. 5. Nadat het apparaat is afgekoeld, schakelt u het weer in.

Afvoeren van uw oude apparaat

Door een milieuvriendelijke afvoer kunnen waardevolle grondstoffen opnieuw worden gebruikt.

- Het apparaat milieuvriendelijk afvoeren. Bij uw dealer en uw gemeente- of deelraadskantoor kunt u informatie verkrijgen over de actuele afvoermethoden.



Dit apparaat is gekenmerkt in overeenstemming met de Europese richtlijn 2012/19/EU betreffende afgedankte elektrische en elektronische apparatuur (waste electrical and electronic equipment - WEEE). De richtlijn geeft het kader aan voor de in de EU geldige terugname en verwerking van oude apparaten.

Accu's afvoeren

Accu's/batterijen dienen op milieuvriendelijke wijze te worden afgevoerd. Accu's/batterijen niet meegeven met het huisvuil.

- Accu's/batterijen op een milieuvriendelijke manier afvoeren.
Alleen voor EU-landen:

nl Garantievoorwaarden



Conform Europese Richtlijn 2006/66/EG moeten defecte of versleten accu's/batterijen gescheiden worden ingezameld en voor een milieubewuste recycling worden afgevoerd.

Garantievoorwaarden

U heeft voor het apparaat recht op garantie volgens de volgende voorwaarden.

Voor dit apparaat gelden de garantievoorwaarden die worden uitgegeven door de vertegenwoordiging van ons bedrijf in het land van aankoop. De leverancier, bij wie u het apparaat heeft gekocht, geeft u hierover graag meer informatie. Om aanspraak te maken op de garantie heeft u altijd uw aankoopbewijs nodig.



Sikkerhed

- Læs denne vejledning omhyggeligt igennem.
- Opbevar vejledningen og produktinformationerne til senere brug, og giv dem videre til en senere ejer.
- Tilslut ikke apparatet i tilfælde af en transportskade.

Anvend kun apparatet:

- med originale dele og tilbehør. Ved skader, der opstår som følge af anvendelse af fremmede produkter, bortfalder retten til garantiydelser.
- ved stuetemperatur i privat husholdning og i lukkede rum i huslige omgivelser.
- Op til en højde på maksimalt 2000 m over havets overflade.

Dette apparat kan bruges af børn, der er fyldt 8 år, samt af personer med begrænsede fysiske, sensoriske eller psykiske evner eller manglende erfaring og/eller viden, hvis de overvåges eller er blevet instrueret i en sikker brug af apparatet og har forstået de farer, der kan være forbundet med brugen af apparatet.

Børn må ikke bruge apparatet til leg.

Rengøring og brugervedligeholdelse må ikke udføres af børn, medmindre de overvåges.

- ▶ Kun fagpersonale, der er uddannet til det, må udføre reparationer på apparatet.
- ▶ Der må kun anvendes originale reservedele til reparation af apparatet.
- ▶ Brug aldrig et beskadiget apparat.
- ▶ Brug aldrig et apparat med revnet eller ødelagt overflade.
- ▶ Kontakt kundeservice.
- ▶ Anvend kun apparatet i lukkede rum.
- ▶ Udsæt aldrig apparatet for ekstrem varme og fugt.
- ▶ Brug ikke damprenser eller højtryksrenser til at rengøre apparatet.
- ▶ Nettetilslutningsledningen må aldrig komme i kontakt med varmekilder eller varme apparatdele.
- ▶ Nettetilslutningsledningen må aldrig komme i kontakt med skarpe spidser eller kanter.
- ▶ Nettetilslutningsledningen må aldrig knækkes, klemmes eller ændres.

da Forhindring af materielle skader

- ▶ Ladekablet¹ og hurtigladeren¹ må kun tilsluttes og bruges iht. anviselserne på typeskiltet.
- ▶ Ladekablet¹ og hurtigladeren¹ må kun tilsluttes et strømnet med vekselstrøm via en stikdåse med jord, der er installeret forskriftsmæssigt.
- ▶ Anvend ikke brændbare eller alkoholholdige stoffer til rengøring af apparatet.
- ▶ Lad ikke beklædning, hår, fingre og andre kropsdele komme for tæt på apparatets åbninger og de bevægelige dele.
- ▶ Ret aldrig støvsugerrøret eller mundstykkerne mod øjne, hår, ører eller mund.
- ▶ Sørg for, at små børn ikke kan få adgang til at lege med apparatet, også når det befinder sig i basestationen¹.
- ▶ Personer med elektroniske implantater skal overholde en minimumsafstand på 10 cm til apparatet.
- ▶ Opbevar emballagematerialet utilgængeligt for børn.
- ▶ Lad ikke børn lege med emballagemateriale.
- ▶ Beskyt akku'en mod ild, varme og vedvarende påvirkning af sollys.
- ▶ Beskyt akku'en mod vand og indtrængende fugtighed.
- ▶ Akku'en må aldrig lukkes op.
- ▶ Pas på, at der ikke kommer metalgenstande, f.eks. papirklips, mønter, nøgler, som eller skruer, i berøring med akku'en, når den ikke er i brug.
- ▶ Sørg for frisk luft.
- ▶ Søg læge ved ubehag.
- ▶ Skyl straks grundigt med vand ved hudkontakt.
- ▶ Søg læge, hvis væsken kommer i kontakt med øjnene.

Forhindring af materielle skader

Overhold disse anvisninger for at undgå materielle skader på apparatet, tilbehør eller andre genstande.

- ▶ Kontroller genstande, som er blevet fugtet med akkuvæske, og rengør dem.

- ▶ Udskift beskadigede genstande.
- ▶ Kontroller med jævne mellemrum mundstykkernes underside for slitage.
- ▶ Udskift slidte mundstykker.
- ▶ Brug aldrig mundstykket uden børstevælsen.
- ▶ Brug aldrig apparatet uden filterenhed.

¹ Afhængigt af apparatets udstyr

Leveringsomfang

Kontrollér alle dele for transportskader efter udpakningen, og om leveringen indeholder alle dele.

Bemærk: Afhængigt af udstyr leveres apparatet med yderligere tilbehør.

→ Fig. 1

A	Basestation ¹
B	2-i-1 møbelbørste med polstermundstykke ¹
C	Mini-elektromundstykke ¹
D	Reservebørste til mini-elektromundstykke ¹
E	Reservebørste til elektro-børste ¹
F	Madrasmundstykke ¹
G	XXL-polstermundstykke ¹
H	Variabel tilbehørsholder ¹
I	Elektro-børste til hårde gulve ¹
J	Fleksibel forlængerslange ¹
K	Tastatur- og skuffemundstykke ¹
L	Langt fleksibelt fugemundstykke ¹
M	Kort fugemundstykke ¹
N	Akku ¹
O	Lynoplader ¹
P	Ladekabel ¹

¹ Afhængigt af apparatets udstyr

Apparat

Her kan du finde en oversigt over apparatets bestanddele.

→ Fig. 2

1	Støvbeholder
2	Fnugfilter

Akku, opladningstider

Her findes en oversigt over akku opladningstiderne.

Bemærkninger

- De angivne opladningstider kan variere som følge af akku'ens opladningsstatus, temperatur og alder.

3	Lamelfilter
4	Regulering af driftstilstande
5	Tænd/Sluk-knap
6	Statusindikator
7	Frigørelsesknap, støvbeholder
8	Støvsugerrør
9	Elektro-børste





Betjeningselementer

Her findes en oversigt over apparatets betjeningselementer.

- ①
- Tænde for apparatet.
 - Slukke for apparatet.

Statusindikator

Statusindikatoren viser de forskellige driftstilstande.

Driftstilstand	Statusindikator
Normal modus	Auto lyser.
Turbomodus	Turbo lyser.
Strømsparemodus	Eco lyser.
Akku-ladestatus under 20 %	 blinker hurtigt.
Batteri afladet	Indikatoren slukkes.
Opladningsproces	 blinker og viser status for den aktuelle opladning.
Akku fuldstændig opladet	 lyser og slukkes efter ca. 2 minutter.
Fejlindikator	 lyser rødt og slukkes efter ca. 10 sekunder. → "Afhjælpning af fejl", Side 49

da Akku, driftstider

- Opladningstiderne med lynopladeren¹ er angivet i vejledningen til lynopladeren¹. **Tip** Hvis lynopladeren¹ viser en opladningsstatus på ca. 80 %, kan akku'en tages ud og benyttes.

Akku-ladestatus på	18 V 3,0 Ah	18 V 4,0 Ah	18 V 5,0 Ah
80 % i h	4	4	5
97 % - 100 % i h	5	4½	5½

Akku, driftstider

Her findes en oversigt over akku-driftstiderne afhængigt af den anvendte akku.

Bemærk

Følgende driftstilstande påvirker akku'en driftstid:

- Driftstilstand 1: Strømsparemodus med ikke-elektrisk tilbehør
- Driftstilstand 2: Strømsparemodus med elektrisk gulvmundstykke
- Driftstilstand 3: Auto-modus med elektrisk gulvmundstykke
- Driftstilstand 4: Turbodrift med elektrisk gulvmundstykke

Driftstid	18 V 3,0 Ah	18 V 4,0 Ah	18 V 5,0 Ah
Driftstilstand 1 op til antal minutter	45	65	45
Driftstilstand 2 op til antal minutter	35	50	35
Driftstilstand 3 op til antal minutter	15	20	28
Driftstilstand 4 op til antal minutter	10	10	12

Bemærkninger

- Som alle Li-Ion akku'er bliver akku'erne fra serien Power for ALL 18 V også med tiden slidt, hvilket medfører, at akku'ens kapacitet og driftstid aftager. Det er en naturlig følge af ældningsprocessen og ikke et udtryk for en materialefejl, produktionsfejl eller en defekt ved apparatet.
- Med følgende forholdsregler kan den naturlige slitage forsinkes:
 - Oplad kun akku'en i temperaturområdet mellem 0 °C og 45 °C.
 - Opbevar kun akku'en i temperaturområdet mellem -20 °C til 50 °C.
 - Opbevar ikke akku'en fuldt opladet og fuldstændig afladet i længere tid.

Montage af basestation

- ▶ Kontroller, om der er strømledninger i montageområdet, som kan blive beskadiget.
- ▶ Placer ikke basestationen lodret eller vandret over, under eller ved siden af en stikkontakt.

→ Fig. **3** - **6**

Isætning og opladning af akku

→ Fig. **7** - **8**

Opladning

- ▶ Akku'en må kun oplades i opladere, som er anbefalet af producenten.
- ▶ Anvend kun akku'en sammen med dette Bosch-apparat.

¹ Afhængigt af apparatets udstyr

- ▶ Akku'en må kun oplades med det originale ladekabel¹ eller med den originale lynoplader¹.
- ▶ Anvend kun akku'er fra serien Power for ALL 18 V.

Bemærk: Netdelen på ladekablet¹ og apparatet bliver varme under opladningen. Det er normalt og uden risiko.

Opladning med ladekabel

→ Fig. **9** - **10**

Opladning i basestation

- ▶ Sørg for, at små børn ikke kan få adgang til at lege med apparatet, også når det befinder sig i basestationen¹.

→ Fig. **11** - **12**

Opladning med lynoplader¹

1. Tryk på frigørelsesknappen, og tag akku'en ud bagud.
→ Fig. **13**
2. Følg den vedlagte vejledning.

Montage af apparat

→ Fig. **14** - **15**

Tænde for apparat

- ▶ Tryk på ①.
→ Fig. **16**

Indstilling af effekt

→ Fig. **17** - **18**

Støvsugning med ekstra tilbehør

→ Fig. **19** - **20**

Opbevaring af tilbehør

→ Fig. **21** - **22**

Anvendelse af fleksibel forlængerlange

→ Fig. **23** - **24**

Rengøring af apparatet

Krav: Apparatet er slukket.

1. Træk ladekablet¹ ud af apparatet.
2. Rengør apparatet og tilbehøret med en blød klud og et almindeligt rengøringsmiddel til kunststoffer.

Tømning af støvbeholder

→ Fig. **25** - **28**

Rengøring af filterenhed

- ▶ Lad aldrig filtrene komme i berøring med væsker.

→ Fig. **29** - **35**

Rengøring af elektro-børste

→ Fig. **36** - **38**

Rengøring af elektro-børste til hårde gulve

→ Fig. **39** - **41**

Afhjælpning af fejl

Mindre fejl ved apparatet kan afhjælpes selv. Læs oplysningerne om fejlafhjælpning, inden kundeservice kontaktes. Sådan undgås unødige omkostninger.

- ▶ Kun fagpersonale, der er uddannet til det, må udføre reparationer på apparatet.
- ▶ Der må kun anvendes originale reservedele til reparation af apparatet.

¹ Afhængigt af apparatets udstyr

Funktionsfejl

Fejl	Årsag	Fejlsøgning
Apparatet virker ikke. Batteri-statusindikatoren viser ingen status.	Akku'en er ikke sat korrekt på plads.	▶ Sæt akku'en korrekt på plads.
	Akku'en er ikke opladet.	▶ Oplad akku'en.
Rød fejlindikator lyser i 10 sekunder.	Akku'en er overophedet eller underafkølet.	<ol style="list-style-type: none"> 1. Sluk for apparat, og afbryd strømforsyningen til apparatet. 2. Vent, til akku'en har fået stuetemperatur.
	Apparatet er overophedet eller underafkølet.	<ol style="list-style-type: none"> 1. Sluk for apparat, og afbryd strømforsyningen til apparatet. 2. Vent, til apparatet har fået stuetemperatur.
Ingen ladefunktion.	Der blev anvendt en forkert oplader.	▶ Anvend kun den medfølgende oplader.
Støvbeholderen kan ikke sættes i apparatet.	Filterenheden er ikke samlet fuldstændigt.	▶ Kontroller, at alle filterenhedens dele er sat på plads.
	Filterenheden eller støvbeholderen er ikke placeret korrekt.	▶ Kontroller, at filterenheden og støvbeholderen er placeret korrekt.
Sugeeffekten forringes.	Filtret er tilstoppet.	<ol style="list-style-type: none"> 1. Sluk for apparat, og afbryd strømforsyningen til apparatet. 2. Rengør filterenheden.
	Mundstykket er blokeret.	<ol style="list-style-type: none"> 1. Sluk for apparat, og afbryd strømforsyningen til apparatet. 2. Kontroller, om der er tilstopninger i luftkanalen mellem mundstykket og apparatet. 3. Tøm støvbeholderen. 4. Rengør filterenheden. 5. Tænd for apparatet igen, når det er kølet af.

Bortskaffelse af udtjent apparat

Ved miljørigtig bortskaffelse kan værdifulde råstoffer genindvindes.

- ▶ Bortskaf apparatet miljørigtigt. Hvis der er tvivl om genbrugsordningerne, og om hvor genbrugspladserne er placeret, så kan forhandleren, kommunen eller de kommunale myndigheder kontaktes for at få yderligere information.



Dette apparat er klassificeret iht. det europæiske direktiv 2012/19/EU om affald af elektrisk- og elektronisk udstyr (waste electrical and electronic equipment - WEEE).

Dette direktiv angiver rammerne for indlevering og recycling af kasserede apparater gældende for hele EU.

Bortskaffe akku'er/batterier

Akku'er/batterier skal indleveres til miljøvenlig recycling. Akku'er/batterier må ikke lægges i det almindelige husholdningsaffald.

- ▶ Bortskaf akku'er/batterier miljøvenligt.

Kun for EU-lande:



Iht. det europæiske direktiv 2006/66/EF skal defekte eller brugte batterier indsamles adskilt og afleveres på genbrugsstationen.

Garantibetingelser

Du har krav på garanti for dit apparat iht. de efterfølgende betingelser.

På dette apparat yder Bosch 2 års reklameret. Købsnota skal altid vedlægges ved indsendelse til reparation, hvis denne ønskes udført indenfor retten til reklamation. Medfølger købsnota ikke, vil reparationen altid blive udført mod beregning. Indsendelse til reparation Skulle Deres Bosch apparat gå i stykker, kan det indsendes til vort serviceværksted: BSH Hvidevarer A/S, Telegrafvej 4, 2750 Ballerup, tlf. 44 89 88 10.



Sikkerhet

- Les nøye gjennom denne anvisningen.
- Oppbevar veiledningen og produktinformasjonen for senere bruk eller for en senere eier.
- Ikke koble til apparatet dersom det har transportskader.

Apparatet må kun brukes:

- med originaldeler og -tilbehør. Garantien dekker ikke skader som følge av bruk av produkter av annet fabrikat.
- ved romtemperatur i private husholdninger og i lukkede rom hjemme.
- i en høyde på 2000 m over havet

Dette apparatet kan brukes av barn fra og med 8 år og av personer med redusert fysiske, sensoriske eller mentale evner eller mangel på erfaring og/eller kunnskap, dersom de blir overvåket eller har fått opplæring i en sikker bruk av apparatet og dessuten har forstått farene som kan resultere av feil bruk.

Barn må ikke få leke med apparatet.

Rengjøring og brukervedlikehold må ikke utføres av barn uten oppsyn.

- ▶ Kun opplært fagpersonell skal utføre reparasjoner på maskinen.
- ▶ Det må kun brukes originale reservedeler til reparasjon av maskinen.
- ▶ Bruk aldri apparatet hvis det har skader.
- ▶ Bruk aldri apparatet med sprukket eller knust overflate.
- ▶ Ta kontakt med kundeservice.
- ▶ Apparatet skal kun brukes i lukkede rom.
- ▶ Utsett aldri apparatet for kraftig varme eller fuktighet.
- ▶ Ikke bruk dampstråle eller høytrykksspyler for å rengjøre apparatet.
- ▶ La aldri strømkabelen være i kontakt med varme maskindeler eller varmekilder.
- ▶ La aldri strømkabelen komme i kontakt med skarpe spisser eller kanter.
- ▶ Du må aldri få knekk på, klemme sammen eller endre strømkabelen.

- ▶ Ladekabelen¹ og hurtigladeren¹ må kun tilkobles og brukes i henhold til angivelsene på typeskiltet.
- ▶ Ladekabelen¹ og hurtigladeren¹ skal kun kobles til et strømnnett med vekselstrøm via en forskriftsmessig montert jordet stikkontakt.
- ▶ Ikke bruk brennbare eller alkoholholdige stoffer når du rengjør apparatet.
- ▶ Hold klær, hår, fingre og andre kroppsdelene unna åpningene på apparatet og de bevegelige delene.
- ▶ Røret eller munnstykkene må aldri rettes mot øyne, hår, ører eller munn.
- ▶ Pass på at ingen barn leker med apparatet når det henger i basestasjonen¹.
- ▶ Personer med elektroniske implantater må holde en minsteavstand på 10 cm til apparatet.
- ▶ Hold emballasjen borte fra barn.
- ▶ Barn må ikke få leke med emballasjen.
- ▶ Beskytt batteriet mot ild, hete og varig sollys.
- ▶ Beskytt apparatet mot vann og fuktighet.
- ▶ Aldri åpne batteriet.
- ▶ Når batteriet ikke er i bruk, må du holde det unna metallgjenstander, f.eks. binders, mynter, nøkler, spiker og skruer.
- ▶ Tilfør frisk luft.
- ▶ Oppsøk lege ved plager.
- ▶ Skyll øyeblikkelig med vann ved hudkontakt.
- ▶ Ta kontakt med lege ved kontakt ved øynene.

Unngå materielle skader

Følg disse anvisningene for å unngå materielle skader på apparatet, tilbehøret eller andre gjenstander.

- ▶ Kontroller og rengjør tilsølte gjenstander.
- ▶ Skift ut skadde gjenstander.
- ▶ Kontroller sålene regelmessig med tanke på slitasje.
- ▶ Skift ut slitte munnstykker.

- ▶ Munnstykket må aldri brukes uten børstevals.
- ▶ Apparatet må aldri brukes uten filterenhet.

I pakken

Etter fjerning av emballasjen må du kontrollere alle delene med henblikk på transportskader og forvisse deg om at ingen deler mangler.

¹ Avhengig av apparatets utstyr

no Apparat

Merk: Apparatet leveres med ytterligere tilbehør, avhengig av utstyr.

→ Fig. 1

A	Basestasjon ¹
B	2-i-1-penselbørste med møbelmunnstykke ¹
C	Elektrisk mini-munnstykke ¹
D	Reservebørste for elektrisk mini-munnstykke ¹
E	Reservebørste til elektroborste ¹
F	Madrassmunnstykke ¹
G	XXL møbelmunnstykke ¹
H	Variabel tilbehørholder ¹
I	Elektroborste for harde gulv ¹
J	Flexibel forlengingsslange ¹
K	Tastatur- og skuffmunnstykke ¹
L	Langt, fleksibelt munnstykke ¹
M	Kort fugemunnstykke ¹
N	Batteri ¹
O	Hurtiglader ¹
P	Ladekabel ¹

¹ Avhengig av apparatets utstyr

Apparat

Her finner du en oversikt over apparatets komponenter.

→ Fig. 2

1	Støvbeholder
2	Lofilter
3	Lamellfilter

Batteriladetider

Her finner du en oversikt over batteriladetidene.

Merknader

- De angitte ladetidene kan variere alt etter batteriets ladestatus, temperatur og alder.

4	Regulering av driftstilstander
5	På/av-bryter
6	Statusindikator
7	Utløserknapp for støvbeholder
8	Rør
9	Elektroborste





Betjeningselementer

Her finner du en oversikt over apparatets betjeningselementer.

- ⓘ Slå på apparatet.
- Slå av apparatet.

Statusindikator

Statusindikatoren viser deg forskjellige driftstilstander.

Driftstilstand	Statusindikator
Vanlig modus	Auto lyser.
Turbomodus	Turbo lyser.
Strømsparemodus	Eco lyser.
Batteriets ladenivå er under 20 %	 blinker hurtig.
Tomt batteri	Indikatoren slukner.
Ladeprosess	 blinker og viser den gjeldende ladestatusen.
Batteriet er fullt oppladet	 lyser og slukner etter ca. 2 minutter.
Feilindikator	 lyser rødt og slukner etter ca. 10 sekunder. → "Utbedring av feil", Side 56

- Hvilke ladetider du får med hurtigladeren¹, står i veiledningen til hurtigladeren¹.

Tips: Når hurtigladeren¹ viser ca. 80 % ladestatus, kan du ta ut batteriet og bruke det.

¹ Avhengig av apparatets utstyr

Batteriladestatus på	18 V 3,0 Ah	18 V 4,0 Ah	18 V 5,0 Ah
80 % it	4	4	5
97-100 % it	5	4½	5½

Batteriets driftstid

Her finner du en oversikt over driftstidene for det batteriet du bruker.

Merk

Følgende moduser har innvirkning på batteriets driftstid:

- Modus 1: Strømsparemodus med ikke-elektrisk tilbehør
- Modus 2: Strømsparemodus med elektrisk gulvmunnstykke
- Modus 3: Vanlig modus med elektrisk gulvmunnstykke
- Modus 4: Turbomodus med elektrisk gulvmunnstykke

Driftstid	18 V 3,0 Ah	18 V 4,0 Ah	18 V 5,0 Ah
Modus 1 inntil min	45	65	45
Modus 2 inntil min	35	50	35
Modus 3 inntil min	15	20	28
Modus 4 inntil min	10	10	12

Merknader

- Som alle litium-ion-batterier vil også batteriene i serien Power for ALL 18 V bli slitt, og derfor avtar kapasiteten og driftstiden. Dette er en naturlig aldringsprosess og skyldes ikke materialfeil, produksjonsfeil eller mangler.
- Gjennom følgende tiltak kan du bremse den naturlige slitasjen:
 - Lad kun batteriet i temperaturområdet mellom 0 °C og 45 °C.
 - Ikke oppbevar batteriet ved andre temperaturer enn mellom -20 °C og 50 °C.
 - Ikke oppbevar batteriet i fullt oppladet eller fullt utladet tilstand over lengre tid.

Montere basestasjon

- ▶ Kontroller om det finnes strømledninger som kan bli skadet i monteringsområdet.
- ▶ Basestasjonen må ikke monteres horisontalt eller vertikalt over, under eller ved siden av en stikkontakt.

→ Fig. **3** - **6**

Sett i og lade opp batteriet

→ Fig. **7** - **8**

Lading

- ▶ Batteriet må kun lades i ladere som anbefales av produsenten.
- ▶ Batteriet må kun brukes til Bosch-apparater.
- ▶ Batteriet må kun lades med den originale ladekabelen¹ eller den originale hurtigladeren¹.
- ▶ Bruk utelukkende batterier i serien Power for ALL 18 V.

Merk: Strømadapteren på ladekabelen¹ og støvsugerens blir varme under ladingen. Dette er normalt og uproblematisk.

Lading med ladekabel

→ Fig. **9** - **10**

Lading i basestasjon

- ▶ Pass på at ingen barn leker med apparatet når det henger i basestasjonen¹.

→ Fig. **11** - **12**

¹ Avhengig av apparatets utstyr

no Montering av apparatet

Lading med hurtiglader¹

1. Trykk på opplåsningsknappen og ta ut apparatet. Det tas ut på baksiden.
→ Fig. **13**
2. Følg den vedlagte veiledningen.

Montering av apparatet

→ Fig. **14** - **15**

Slå på apparatet

- ▶ Trykk på ①.
→ Fig. **16**

Stille inn effekt

→ Fig. **17** - **18**

Støvsuging med ekstra tilbehør

→ Fig. **19** - **20**

Oppbevaring av tilbehør

→ Fig. **21** - **22**

Bruke den fleksible forlengelseslangen

→ Fig. **23** - **24**

Rengjøring av apparatet

Forutsetning: Apparatet er slått av.

1. Koble apparatet fra ladekabelen¹.
2. Rengjør apparatet og tilbehøret med en myk klut og vanlig rensmiddel for plast.

Tømme støvbeholderen

→ Fig. **25** - **28**

Rengjøre filterenheten

- ▶ Filteret må aldri komme i kontakt med væske.
- Fig. **29** - **35**

Rengjøre elektrobørsten

→ Fig. **36** - **38**

Rengjøre elektrobørsten for harde gulv

→ Fig. **39** - **41**

Utbedring av feil

Du kan selv utbedre små feil på apparatet. Benytt deg av informasjonen om feilsøking før du tar kontakt med kundeservice. På den måten unngår du unødige kostnader.

- ▶ Kun opplært fagpersonell skal utføre reparasjoner på maskinen.
- ▶ Det må kun brukes originale reservedeler til reparasjon av maskinen.

¹ Avhengig av apparatets utstyr

Funksjonsfeil

Feil	Årsak	Feilsøking
Apparatet virker ikke.	Batteriet er ikke satt inn riktig.	▶ Sett inn batteriet riktig.
Batteristatusindikatoren viser ingen status.	Batteriet er ikke ladet.	▶ Lad opp batteriet.
En rød feilmelding lyser i 10 sekunder.	Batteriet er overopphetet eller underkjølt.	<ol style="list-style-type: none"> 1. Slå av apparatet og koble det fra strømtilførselen. 2. Vent til batteriet har fått romtemperatur.
	Apparatet er overopphetet eller underkjølt.	<ol style="list-style-type: none"> 1. Slå av apparatet og koble det fra strømtilførselen. 2. Vent til apparatet har fått romtemperatur.
Ingen ladefunksjon.	Du har brukt feil lader.	▶ Bruk kun laderen som ble levert med apparatet.
Det går ikke an å sette inn støvbeholderen.	Filterenheten er ikke komplett.	▶ Kontroller om filterenheten er komplett.
	Filterenheten eller støvbeholderen sitter ikke riktig.	▶ Kontroller om filterenheten og støvbeholderen er satt i riktig.
Sugekraften avtar.	Filteret er tett.	<ol style="list-style-type: none"> 1. Slå av apparatet og koble det fra strømtilførselen. 2. Rengjør filterenheten.
	Munnstykket er tett.	<ol style="list-style-type: none"> 1. Slå av apparatet og koble det fra strømtilførselen. 2. Kontroller om luftkanalen fra munnstykket til apparatet er tett. 3. Tøm støvbeholderen. 4. Rengjør filterenheten. 5. Etter at apparatet er avkjølt, slår du det på igjen.

Avfallsbehandling av gammelt apparat

Med miljøvennlig avfallsbehandling kan verdifulle råstoffer gjenvinnes.

- ▶ Kaste apparatet på en miljøvennlig måte. Du kan innhente informasjon om aktuelle muligheter for avfallsbehandling hos en spesialisert forhandler eller hos kommuneadministrasjonen der du bor.



Dette apparatet er klassifisert i henhold til det europeiske direktivet 2012/19/EU om avhending av elektrisk- og elektronisk utstyr (waste electrical and electronic equipment – WEEE). Direktivet angir rammene for innlevering og gjenvinning av innbytteprodukter.

Kaste oppladbare batterier / engangsbatterier

Oppladbare batterier / engangsbatterier må leveres til gjenvinning på en miljøvennlig måte. Ikke kast oppladbare batterier eller engangsbatterier i husholdningsavfallet.

- ▶ Oppladbare batterier / engangsbatterier må avfallsbehandles miljøvennlig.

Kun for EU-land:



I henhold til EF-direktiv 2006/66/EF må defekte eller utbrukte oppladbare batterier/batterier samles separat og leveres inn til miljøvennlig gjenvinning.

Garantibetingelser

Du har krav på garanti i samsvar med vilkårene nedenfor.

For dette apparatet gjelder de garantibetingelser som er oppgitt av vår representant i de respektive land. Detaljer om disse garantibetingelsene får du ved å henvende deg til elektrohandelen der du har kjøpt apparatet. Ved krav i forbindelse med garantiytelser, er det i alle fall nødvendig å legge fram kvittering for kjøpet av apparatet.



Säkerhet

- Läs igenom anvisningen noga.
- Förvara bruksanvisningen och produktinformationen för senare användning eller till nästa ägare.
- Anslut inte enheten om den har transportskador.

Använd bara enheten:

- med originaldelar och originaltillbehör. Garantin gäller inte för skador som orsakats av att externa produkter har använts.
- i privata hushåll och i slutna utrymmen i hemmiljö vid rumstemperatur.
- upp till max. 2000°möh.

Denna apparat kan användas av barn från 8 år och äldre och av personer med begränsad fysisk, sensorisk eller mental förmåga eller brist på erfarenhet och/eller kunskap såvida detta sker under uppsikt eller om de undervisats i hur man säkert använder apparaten och förstått de faror som kan uppstå i samband med felaktig användning.

Låt inte barn leka med enheten.

Rengöring och användarskötsel får inte utföras av barn om de inte står under uppsikt.

- ▶ Det är bara specialutbildad personal som får reparera maskinen.
- ▶ Maskinen får bara repareras med originalreservdelar.
- ▶ Använd aldrig skadad enhet.
- ▶ Använd aldrig en apparat med sprucken trasig yta.
- ▶ Ring service.
- ▶ Använd bara maskinen i slutna utrymmen.
- ▶ Exponera aldrig maskinen för kraftig värme och fukt.
- ▶ Använd inte ångrengöring eller högtryckstvätt för att rengöra apparaten.
- ▶ Låt aldrig sladden komma i kontakt med heta maskindelar eller värmekällor.
- ▶ Låt aldrig sladden komma i kontakt med vassa spetsar eller kanter.
- ▶ Vecka, kläm och ändra aldrig sladden.

sv Förhindra saksador

- ▶ Anslut och använd bara laddsladd¹ och snabbbladdare¹ enligt uppgifterna på typskylten.
- ▶ Elanslut bara laddsladd¹ och snabbbladdare¹ via ett rätt installerat, jordat uttag för växelström.
- ▶ Använd inga brännbara eller alkoholhaltiga ämnen vid rengöring av enheten.
- ▶ Håll kläder, hår, fingrar och andra kroppsdelar borta från enhetens öppningar och rörliga delar.
- ▶ Rikta aldrig rör eller munstycken mot ögon, hår, öron eller mun.
- ▶ Se till så att barn inte kan leka med enheten, inte heller när den hänger i basstationen¹.
- ▶ Personer med elektroniska implantat måste hålla 10 cm:s miniavstånd till enheten.
- ▶ Låt inte barn komma i närheten av förpackningsmaterial.
- ▶ Låt inte barn leka med förpackningsmaterialet.
- ▶ Skydda batteriet mot eld, värme och långvarig solstrålning.
- ▶ Skydda batteriet mot vatten och fuktinträngning.
- ▶ Öppna aldrig batteriet.
- ▶ Håll batteriet borta från metallföremål som t.ex. gem, mynt, nycklar, spik och skruv när det inte används.
- ▶ Släpp in friskluft.
- ▶ Sök läkarvård vid besvär.
- ▶ Skölj av direkt med vatten vid hudkontakt.
- ▶ Sök läkarvård vid ögonkontakt.

Förhindra saksador

Följ anvisningarna, så undviker du saksador på enhet, tillbehör och andra föremål.

- ▶ Kontrollera och rengör kontaminerade föremål.
- ▶ Byt skadade föremål.
- ▶ Kontrollera regelbundet glidsulornas förslitning.
- ▶ Byt nedslitna munstycken.
- ▶ Använd aldrig munstycket utan isatt borstvals.
- ▶ Använd aldrig enheten utan filterdel.

Medföljande tillbehör

Kontrollera efter upppackningen att inga delar är transportskadade och att leveransen är komplett.

Notera: Enheten levereras med extratillbehör beroende på utförandet.

→ Fig. **1**

A Basstation¹

B 2-i-1-dynmunstycke med möbelborste¹

C Minielmunstycke¹

¹ Allt efter apparatens utrustning

¹ Allt efter apparatens utrustning

D	Reservborste till minielmunstycke ¹
E	Reservborste till elborste ¹
F	Madrassmunstycke ¹
G	XXL-dynmunstycke ¹
H	Variabel tillbehörshållare ¹
I	Elborste för hårda golv ¹
J	Flexibel förlängnings slang ¹
K	Tangentbords- och lådmunstycke ¹
L	Långt, flexibelt fogmunstycke ¹
M	Kort fogmunstycke ¹
N	batteri ¹
O	Snabbladdare ¹
P	Laddsladd ¹

¹ Allt efter apparatens utrustning

Enhet

Här finns en översikt över apparatens beståndsdelar.

→ Fig. **2**

1	Dammbehållare
2	Luddfilter
3	Veckfilter
4	Reglering av enhetsstatusar
5	PÅ/AV-knapp
6	Statusindikering

Laddtider

Här hittar du en översikt över laddtiderna.

Anmärkningar

- De angivna laddtiderna kan variera pga. laddstatus, batteritemperatur och -ålder.

Laddstatus på	18 V 3,0 Ah	18 V 4,0 Ah	18 V 5,0 Ah
80% i h	4	4	5
97% -100% i h	5	4½	5½

Gångtider



Här hittar du en översikt över gångtiderna beroende på använt batteri.

¹ Allt efter apparatens utrustning

7	Låsknapp dammbehållare
8	Damm sugarrör
9	Elborste





Reglage

Här hittar du en översikt över enhetens kontroller.

-  Slå på enheten.
-  Slå av enheten.

Statusindikering

Statusindikeringen visar olika enhetsstatusar.

Enhetsstatus	Statusindikering
Normalläge	Auto lyser.
Turboläge	Turbo lyser.
Strömsparläge	Eco lyser.
Batteriladdning < 20%	 blinkar snabbt.
Batteriet tomt	Indikeringen slocknar.
Laddning	 blinkar och visar redan laddad-status.
Batteriet är fulladdat	 lyser och slocknar efter ca 2 minuter.
Felindikering	 lyser röd och slocknar efter ca 10 sekunder. → "Avhjälpling av fel", Sid. 63

- Snabbladdarens¹ laddtider hittar du i snabbladdarens¹ anvisning.

Tips! Visar snabbladdaren¹ laddstatus på ca 80%, så kan du ta ur och använda batteriet.

Notera

Följande lägen påverkar gångtiden:

- Läge 1: strömsparläge med icke-elektriska tillbehör
- Läge 2: strömsparläge med elgolvmunstycke
- Läge 3: autoläge med elgolvmunstycke
- Läge 4: turboläge med elgolvmunstycke

Gångtid	18 V 3,0 Ah	18 V 4,0 Ah	18 V 5,0 Ah
Läge 1 upp till min	45	65	45
Läge 2 upp till min	35	50	35
Läge 3 upp till min	15	20	28
Läge 4 upp till min	10	10	12

Anmärkningar

- Som alla Li-batterier så slits även Power for ALL 18 V-batterierna med tiden och batterikapacitet och gångtid avtar. Det är en helt normal åldringsprocess och inte något materialfel, tillverkningsfel eller produktfel.
- Du kan fördröja förslitningen med följande åtgärder:
 - Ladda bara batteriet i temperaturintervallet 0°C till 45°C.
 - Förvara bara batteriet i temperaturintervallet -20°C till 50°C.
 - Långtidsförvara inte batteriet fulladdat eller helt urladdat.

Montera basstationen

- ▶ Kontrollera om det finns ledningar som kan bli skadade i monteringsområdet.
- ▶ Montera inte basstationen horisontellt eller vertikalt över, under eller bredvid eluttag.

→ Fig. 3 - 6

Sätt i och ladda batteriet

→ Fig. 7 - 8

Laddning

- ▶ Ladda bara batteriet i de laddare som tillverkaren rekommenderar.
- ▶ Använd bara batteriet till Bosch-enheter.
- ▶ Ladda bara batteriet med originalladdsladden¹ eller originalsnabbladdaren¹.

- ▶ Använd bara Power for ALL 18 V-batterier.

Notera: Nätdelen blir varm vid laddsladden¹ och enheten blir varm vid laddning. Det är ingen fara utan helt normalt.

Ladda med laddsladd

→ Fig. 9 - 10

Ladda i basstationen

- ▶ Se till så att barn inte kan leka med enheten, inte heller när den hänger i basstationen¹.

→ Fig. 11 - 12

Ladda med snabbladdaren¹

1. Tryck på låsknappen och ta bort batteriet nedåt.
→ Fig. 13
2. Följ den medföljande anvisningen.

Montera enheten

→ Fig. 14 - 15

Slå på enheten

- ▶ Tryck på ①.
→ Fig. 16

Ställa in effekten

→ Fig. 17 - 18

Dammsuga med extratillbehör

→ Fig. 19 - 20

¹ Allt efter apparatens utrustning

Förvaring av tillbehören

→ Fig. 21 - 22

Använda den flexibla förlängningsslangen

→ Fig. 23 - 24

Rengöra enheten

Krav: Enheten är av.

1. Dra ut laddsladden¹ ur enheten.
2. Torka av enhet och tillbehör med mjuk trasa och vanlig plastrengöring.

Tömma dammbehållaren

→ Fig. 25 - 28

Rengöra filterdelen

- ▶ Låt inte filtret komma i kontakt med vätskor.

→ Fig. 29 - 35

Rengöra elborsten

→ Fig. 36 - 38

Rengöra elborsten för hårda golv

→ Fig. 39 - 41

Avhjälpling av fel

Småfel på enheten kan du åtgärda själv. Använd informationen om felåtgärder innan du kontaktar service. Då slipper du onödiga kostnader.

- ▶ Det är bara specialutbildad personal som får reparera maskinen.
- ▶ Maskinen får bara repareras med originalreservdelar.

Funktionsfel

Fel	Orsak	Felsökning
Apparaten fungerar inte.	Batteriet sitter inte i ordentligt.	▶ Sätt i batteriet ordentligt.
Laddindikeringen visar ingen status.	Batteriet är inte laddat.	▶ Ladda batteriet.
Den röda felindikeringen lyser i 10 sekunder.	Batteriet är överhettat eller underkyld.	<ol style="list-style-type: none"> 1. Slå av enheten och dra ur elanslutningen. 2. Vänta tills batteriet är rumsvarmt.
	Enheten är överhettad eller underkyld.	<ol style="list-style-type: none"> 1. Slå av enheten och dra ur elanslutningen. 2. Vänta tills enheten är rumsvarm.
Ingen laddfunktion.	Du har använt fel laddare.	▶ Använd bara den medföljande laddaren.
Det går inte att sätta i dammbehållaren.	Filterdelen saknar delar.	▶ Kontrollera om filterdelen är komplett.
	Filterdelen eller dammbehållaren sitter inte i ordentligt.	▶ Kontrollera om filterdel och dammbehållare sitter i ordentligt.
Sugkraften avtar.	Filtret är igentäppt.	<ol style="list-style-type: none"> 1. Slå av enheten och dra ur elanslutningen. 2. Rengör filterdelen.

¹ Allt efter apparatens utrustning

sv Omhändertagande av begagnade apparater

Fel	Orsak	Felsökning
Sugkraften avtar.	Munstycket är igentäppt.	<ol style="list-style-type: none">1. Slå av enheten och dra ur elanslutningen.2. Kontrollera om luftkanalen från munstycket till enheten är igensatt.3. Töm dammbehållaren.4. Rengör filterdelen.5. Slå på enheten igen när den svalnat.

Omhändertagande av begagnade apparater

Genom en miljökompatibel avfallshantering kan värdefulla råmaterial återanvändas.

- ▶ Omhänderta enheten miljövänligt.
Information om aktuell avfallshantering kan du få hos återförsäljare och kommun.



Denna enhet är märkt i enlighet med det europeiska direktivet 2012/19/EU om avfall som utgörs av eller innehåller elektroniska produkter (waste electrical and electronic equipment - WEEE).
Direktivet anger ramarna för inom EU giltigt återtagande och korrekt återvinning av uttjänta enheter.

Omhänderta batterierna

Släng batterierna i återvinningen. Släng inte batterierna i hushållssoporna.

- ▶ Släng batterierna i återvinningen.
Gäller bara EU-länder:



EU-direktiv 2006/66/EG kräver att trasiga och förbrukade batterier källsorteras och lämnas i återvinningen.

Garantivillkor

Du har rätt till garanti för din apparat enligt följande villkor.

I Sverige gäller av EHL antagna konsumentbestämmelser. Den fullständiga texten finns hos din handlare. Spar kvittot.



Turvallisuus

- Lue tämä ohje huolellisesti.
- Säilytä ohjeet ja tuotetiedot myöhempää käyttötarvetta tai mahdollista uutta omistajaa varten.
- Jos laitteessa on kuljetusvaurioita, älä kytke laitetta käyttöön.

Käytä laitetta vain:

- valmistajan alkuperäisillä osilla ja varusteilla. Takuu ei kata vieraiden tuotteiden käytöstä johtuvia vaurioita.
- yksityisissä kotitalouksissa ja kodinomaisen ympäristön suljetuissa tiloissa huonelämpötilassa.
- enintään 2000 m korkeudella merenpinnasta.

Kahdeksanvuotiaat ja sitä vanhemmat lapset ja sellaiset henkilöt, joilla on alentunut fyysinen, aistillinen tai henkinen toimintakyky tai joilta puuttuu kokemusta ja/tai tietoa laitteen käytöstä, saavat käyttää laitetta vain valvonnan alaisena tai kun heille on neuvottu, miten laitetta käytetään turvallisesti ja he ovat ymmärtäneet laitteesta aiheutuvat vaarat.

Lapset eivät saa leikkiä laitteella.

Lapset eivät saa puhdistaa laitetta tai tehdä sille mitään käyttäjälle kuuluvia huoltotöitä ilman valvontaa.

- ▶ Laitteen korjaustöitä saavat tehdä vain alan ammattilaiset.
- ▶ Laitteen korjaukseen saa käyttää vain alkuperäisiä varaosia.
- ▶ Älä käytä viallista laitetta.
- ▶ Jos laitteen pinta on haljennut tai murtunut, sitä ei saa missään tapauksessa käyttää.
- ▶ Soita huoltopalveluun.
- ▶ Käytä laitetta vain suljetuissa tiloissa.
- ▶ Älä altista laitetta voimakkaalle kuumuudelle tai kosteudelle.
- ▶ Älä käytä laitteen puhdistukseen höyry- tai painepesuria.
- ▶ Varmista, että verkkojohto ei koske laitteen kuumiin osiin tai lämmönlähteisiin.
- ▶ Varmista, että verkkojohto ei koske teräviin ulokkeisiin tai reunoihin.
- ▶ Verkkojohtoa ei saa taittaa, jättää puristuksiin eikä muuttaa.

fi Esinevahinkojen välttäminen

- ▶ Liitä ja käytä latauskohtoa¹ ja pikalatauslaitetta¹ vain tyyppikilvessä olevien tietojen mukaan.
- ▶ Liitä latausjohto¹ ja pikalatauslaite¹ vain määräysten mukaisesti asennetun, maadoitetun pistorasian kautta vaihtovirtaverkkoon.
- ▶ Älä käytä laitteen puhdistuksen yhteydessä palavia tai alkoholipitoisia aineita.
- ▶ Pidä vaatteet, hiukset, sormet ja muut kehon osat poissa laitteen aukkojen ja liikkuvien osien läheltä.
- ▶ Älä suuntaa putkea tai suulakkeita silmiin, hiuksiin, korviin tai suuhun.
- ▶ Varmista, että lapset eivät leiki laitteella, myös silloin, kun se on asennettu seinäasemaan¹.
- ▶ Elektronisten implanttien käyttäjien on pysyteltävä vähintään 10 cm:n päässä laitteesta.
- ▶ Pidä pakkausmateriaali poissa lasten ulottuvilta.
- ▶ Älä anna lasten leikkiä pakkausmateriaalilla.
- ▶ Suojaa akku avotulelta, kuumuudelta ja jatkuvalta auringonpaisteelta.
- ▶ Suojaa akku vedeltä ja sisään pääsevältä kosteudelta.
- ▶ Älä avaa koskaan akkua.
- ▶ Älä pidä käytöstä poissa olevaa akkua metalliesineiden, esimerkiksi paperiliittimien, kolikoiden, avaimien, naulojen tai ruuvien lähellä.
- ▶ Huolehti tuuletuksesta.
- ▶ Jos höyryt aiheuttavat fyysisiä vaivoja, hakeudu lääkäriin.
- ▶ Jos nestettä pääsee iholle, huuhtelee se heti pois vedellä.
- ▶ Jos nestettä pääsee silmiin, käänny lääkärin puoleen.

Esinevahinkojen välttäminen

Noudata näitä ohjeita, jotta vältät laitteen, lisävarusteiden tai muiden esineiden vahingot.

- ▶ Tarkasta ja puhdista kostuneet esineet.
- ▶ Vaihda vaurioituneet esineet.
- ▶ Tarkasta säännöllisesti suulakepohjien kuluneisuus.
- ▶ Vaihda kulunut suulake.

- ▶ Älä käytä suulaketta ilman paikalleen asennettua harjatelaa.
- ▶ Älä käytä laitetta koskaan ilman suodatinyksikköä.

Toimituksen sisältö

Kun olet poistanut kaikki osat pakkauksesta, tarkista ettei niissä ole kuljetusvaurioita ja että kaikki osat ovat mukana.

¹ Laitteen varustuksesta riippuen

Huomautus: Laitteen mukana toimitetaan varustuksesta riippuen erilaisia lisävarusteita.

→ Kuva 1

A	Seinäasema ¹
B	2in1-pölyharja ja huonekalusuulake ¹
C	Sähkötoiminen minisuulake ¹
D	Vaihtoharja sähkötoimiseen minisuulakkeeseen ¹
E	Vaihtoharja sähkötoimiseen harjaan ¹
F	Patjasuulake ¹
G	XXL-huonekalusuulake ¹
H	Muunneltava varustepidike ¹
I	Sähkötoiminen harja kovalle lattioille ¹
J	Joustava jatkoletku ¹
K	Näppäimistö- ja laatikkosuulake ¹
L	Pitkä, joustava rakosuulake ¹
M	Lyhyt rakosuulake ¹
N	Akku ¹
O	Pikalatauslaite ¹
P	Latausjohto ¹

¹ Laitteen varustuksesta riippuen

Laite

Tästä löydät yleiskuvan laitteen osista.

→ Kuva 2

1	Pölysäiliö
2	Nukkasihti
3	Lamellisuodatin

Akun latausajat

Tässä näet yhteenvedon akun latausajoista.

Huomautukset

- Annetut latausajat voivat vaihdella akun lataustilan, akun lämpötilan ja akun iän mukaan.

4	Käyttötilojen säätö
5	Virtakytkin
6	Tilanäyttö
7	Pölysäiliön lukituksen vapautuspainike
8	Imuputki
9	Sähkötoiminen harja





Valitsimet

Tästä löydät yleiskuvan laitteen valitsimista.

- ① ■ Laitteen kytkeminen päälle.
- Laitteen kytkeminen pois päältä.

Tilanäyttö

Tilanäytössä näkyvät eri käyttötilat.

Käyttötila	Tilanäyttö
Normaali käyttö	Auto palaa.
Turbokäyttö	Turbo palaa.
Virransäästötila	Eco palaa.
Akun varastustila alle 20 %	 vilkkuu nopeasti.
Akku tyhjä	Näyttö sammuu.
Lataaminen	 vilkkuu ja näyttää jo ladatun tilan.
Akku on täyteen ladattu	 palaa ja sammuu n. 2 minuutin kuluttua.
Vikanäyttö	 palaa punaisena ja sammuu n. 10 sekunnin kuluttua. → "Toimintahäiriöiden korjaaminen", Sivu 69

- Pikalatauslaitteella¹ saavutettavat akun latausajat löydät pikalatauslaitteen¹ ohjeesta.

Ohje: Kun pikalatauslaite¹ näyttää akun lataustilan olevan n. 80 %, voit ottaa akun pois ja käyttää sitä.

¹ Laitteen varustuksesta riippuen

fi Akun käyttäjät

Akun lataustila	18 V 3,0 Ah	18 V 4,0 Ah	18 V 5,0 Ah
80 % tunteina	4	4	5
97 % -100 % tunteina	5	4½	5½

Akun käyttäjät

Tästä löydät yhteenvedon akun käyttäjäjoista käytetystä akusta riippuen.

Huomautus

Seuraavat käyttötavat vaikuttavat akun käyttöaikaan:

- Käyttötapa 1: säästökäyttö varusteella, joka ei ole sähkötoiminen
- Käyttötapa 2: säästökäyttö sähkötoimisella lattiasuulakkeella
- Käyttötapa 3: Auto-käyttötapa sähkötoimisella lattiasuulakkeella
- Käyttötapa 4: turbokäyttötapa sähkötoimisella lattiasuulakkeella

Käyttöaika	18 V 3,0 Ah	18 V 4,0 Ah	18 V 5,0 Ah
Käyttötapa 1 enint. min	45	65	45
Käyttötapa 2 enint. min	35	50	35
Käyttötapa 3 enint. min	15	20	28
Käyttötapa 4 enint. min	10	10	12

Huomautukset

- Kuten kaikki litiumioniakut, sarjan Power for ALL 18 V akut kuluvat ajan mittaan, joten akkukapasiteetti laskee ja käyttöaika lyhenee. Kyse on luonnollisesta vanhenemisprosessista eikä se ole seurausta materiaali- tai valmistusvirheestä tai tuotteen viasta.
- Voit hidastaa luonnollista kulumista seuraavilla toimenpiteillä:
 - Lataa akkua vain lämpötilassa välillä 0 °C ja 45 °C.
 - Säilytä akkua vain lämpötilassa välillä -20 °C...50 °C.
 - Älä varastoi akkua pidempää aikaa täyteen ladattuna tai kokonaan purkautuneena.

Seinäaseman asentaminen

- ▶ Varmista, että asennusalueella ei ole sähköjohtoja, jotka voivat vaurioitua.
- ▶ Älä asenna seinäasemaa vaaka- tai pystysuunnassa pistorasian yläpuolelle, alapuolelle tai sen viereen.

→ Kuva **3** - **6**

Akun asettaminen paikalleen ja lataaminen

→ Kuva **7** - **8**

Lataaminen

- ▶ Lataa akkua vain valmistajan suosittelemilla latauslaitteilla.
- ▶ Käytä akkua vain Bosch-laitteen kanssa.
- ▶ Lataa akkua vain alkuperäisellä latausjohdolla¹ tai alkuperäisellä pikalatauslaitteella¹.
- ▶ Käytä vain sarjan Power for ALL 18 V akkuja.

Huomautus: Latausjohdon verkko-osa¹ ja laite lämpenevät latauksen yhteydessä. Se on normaalia ja vaaratonta.

Lataaminen latausjohdolla

→ Kuva **9** - **10**

Lataaminen seinäasemassa

- ▶ Varmista, että lapset eivät leiki laitteella, myös silloin, kun se on asennettu seinäasemaan¹.

→ Kuva **11** - **12**

¹ Laitteen varustuksesta riippuen

Lataaminen pikalatauslaitteella¹

1. Paina lukituksen vapautuspainiketta ja ota akku taaksepäin pois paikaltaan.
→ Kuva **13**
2. Ota mukana toimitettu ohje huomioon.

Laitteen asentaminen

→ Kuva **14** - **15**

Laitteen kytkeminen päälle

- ▶ Paina ①.
→ Kuva **16**

Tehon säätäminen

→ Kuva **17** - **18**

Imurointi lisävarusteen avulla

→ Kuva **19** - **20**

Varusteiden säilytys

→ Kuva **21** - **22**

Joustavan jatkoletkun käyttö

→ Kuva **23** - **24**

Laitteen puhdistus

Vaatus: Laite on kytketty pois päältä.

1. Irrota laite latausjohdosta¹.
2. Puhdista laite ja varusteet pehmeällä liinalla ja tavallisella muovinpuhdistusaineella.

Toimintahäiriöt

Vika	Syy	Vianetsintä
Laite ei toimi.	Akku ei ole oikein paikallaan.	▶ Aseta akku oikein paikalleen.
Akun tilanäyttö ei näytä mitään tilaa.	Akku ei ole ladattu.	▶ Lataa akku.
Punainen vikanäyttö palaa 10 sekuntia.	Akku on ylikuumentunut tai alijäähtynyt.	<ol style="list-style-type: none"> 1. Kytke laite pois päältä ja irrota laite sähköverkosta. 2. Odota, kunnes akku on saavuttanut huonelämpötilan.
	Laite on ylikuumentunut tai alijäähtynyt.	<ol style="list-style-type: none"> 1. Kytke laite pois päältä ja irrota laite sähköverkosta.

Pölysäiliön tyhjentäminen

→ Kuva **25** - **28**

Suodatinyksikön puhdistus

- ▶ Älä päästä suodatinta kosketuksiin kosteuden kanssa.

→ Kuva **29** - **35**

Sähkötoimisen harjan puhdistus

→ Kuva **36** - **38**

Kovien lattioiden sähkötoimisen harjan puhdistus

→ Kuva **39** - **41**

Toimintahäiriöiden korjaaminen

Voit poistaa itse laitteen pienet toimintahäiriöt. Tutustu häiriöiden korjaamisesta annettuihin ohjeisiin ennen kuin otat yhteyden huoltopalveluun. Näin vältät turhia kustannuksia.

- ▶ Laitteen korjaustöitä saavat tehdä vain alan ammattilaiset.
- ▶ Laitteen korjaukseen saa käyttää vain alkuperäisiä varaosia.

¹ Laitteen varustuksesta riippuen

fi Käytöstä poistetun laitteen hävittäminen

Vika	Syy	Vianetsintä
Laite ei toimi. Akun tilanäyttö ei näytä mitään tilaa. Punainen vikanäyttö palaa 10 sekuntia.		2 Odota, kunnes laite on saavuttanut huonelämpötilan.
Lataus ei toimi.	Käytössä on väärä latauslaite.	► Käytä vain mukana toimitettua latauslaitetta.
Pölysäiliötä ei saa asetettua paikalleen.	Suodatinyksikön kaikki osat eivät ole paikoillaan. Suodatinyksikkö tai pölysäiliö ei ole oikein paikallaan.	► Tarkasta, ovatko suodatinyksikön kaikki osat paikoillaan. ► Tarkasta, onko suodatinyksikkö ja pölysäiliö asennettu kunnolla paikalleen.
Imuteho laskee.	Suodatin on tukossa. Suulake on jumittunut.	1. Kytke laite pois päältä ja irrota laite sähköverkosta. 2. Puhdista suodatinyksikkö. 1. Kytke laite pois päältä ja irrota laite sähköverkosta. 2. Tarkasta, onko ilmanava suulakkeesta laitteeseen tukossa. 3. Tyhjennä pölysäiliö. 4. Puhdista suodatinyksikkö. 5. Kun laite on jäähtynyt, kytke se taas päälle.

Käytöstä poistetun laitteen hävittäminen

Ympäristön huomioivan hävittämisen avulla arvokkaita raaka-aineita voidaan käyttää uudelleen.

- Hävitä laite ympäristöystävällisesti. Tarkempia tietoja kierrätysmahdollisuuksista saat kodinkoneliikkeistä sekä paikkakuntasi jätehuollosta vastaavilta viranomaisilta.



Tämän laitteen merkintä perustuu käytettyjä sähkö- ja elektroniikkalaitteita (waste electrical and electronic equipment - WEEE) koskevaan direktiiviin 2012/19/EU. Tämä direktiivi määrittää käytettyjen laitteiden palautus- ja kierrätys-säännökset koko EU:n alueella.

Akut/paristojen hävittäminen

Akut/paristot on toimitettava ympäristöystävälliseen kierrätykseen. Älä hävitä akkuja/paristoja kotitalousjätteen mukana.

- Hävitä akut/paristot ympäristöystävällisesti. Vain EU-maille:



Eurooppalaisen direktiivin 2006/66/EY mukaan vialliset tai käytetyt akut/paristot on kerättävä erikseen ja toimitettava ympäristöystävälliseen kierrätykseen.

Takuuehdot

Sinulla on oikeus takuuseen seuraavassa mainittujen ehtojen mukaisesti. Tälle laitteelle ovat voimassa maahantuojan myöntämät takuuehdot. Täydelliset takuuehdot saat myyntiliikkeeltä, josta olet ostanut laitteen. Takuutapauksessa on näytettävä ostokuitti.



Seguridad

- Lea atentamente estas instrucciones.
- Conservar las instrucciones y la información del producto para un uso posterior o para posibles compradores posteriores.
- No conecte el aparato en el caso de que haya sufrido daños durante el transporte.

Utilizar el aparato únicamente:

- con piezas y accesorios originales. Los daños provocados por el uso de otros productos no están cubiertos por la garantía.
- en el uso doméstico privado y en espacios cerrados del entorno doméstico a temperatura ambiente.
- hasta a una altura de 2000 m sobre el nivel del mar.

Estos aparatos solo podrán ser usados por niños a partir de 8 años o personas cuyas facultades físicas, sensoriales o mentales estén mermadas o cuya falta de conocimientos o de experiencia les impida hacer un uso seguro de los mismos siempre que cuenten con la supervisión de una persona responsable de su seguridad o hayan sido instruidos previamente en su uso y hayan comprendido los peligros que pueden derivarse del mismo.

No deje que los niños jueguen con el aparato.

La limpieza y el cuidado del aparato a cargo del usuario no podrán ser efectuados por niños si no cuentan con la supervisión de una persona adulta responsable de su seguridad.

- ▶ Solo el personal especializado puede realizar reparaciones e intervenciones en el aparato.
- ▶ Utilizar únicamente piezas de repuesto originales para la reparación del aparato.
- ▶ No ponga nunca en funcionamiento un aparato dañado.
- ▶ No hacer funcionar nunca un aparato con una superficie agrietada o rota.
- ▶ Llame al Servicio de Asistencia Técnica.
- ▶ Utilizar el aparato solo en espacios interiores.
- ▶ No exponer el aparato a altas temperaturas y humedad.
- ▶ No utilizar limpiadores por chorro de vapor ni de alta presión para limpiar el aparato.
- ▶ Evitar siempre que el cable de conexión de red entre en contacto con piezas calientes del aparato o fuentes de calor.

- ▶ Evite siempre que el cable de conexión de red entre en contacto con esquinas o bordes afilados.
- ▶ No doble, aplaste ni modifique nunca el cable de conexión de red.
- ▶ Conectar y poner en funcionamiento el cable de carga¹ y el cargador rápido¹ solo de conformidad con los datos que figuran en la placa de características del mismo.
- ▶ Conectar el cable de carga¹ y el cargador rápido¹ solo a una fuente de alimentación con corriente alterna mediante un enchufe reglamentario con puesta a tierra.
- ▶ No utilizar productos inflamables o con contenido alcohólico para la limpieza del aparato.
- ▶ Mantener la ropa, el pelo, los dedos y otras partes del cuerpo lejos de las aberturas del aparato y las piezas móviles.
- ▶ No dirigir bajo ningún concepto el tubo o las boquillas hacia los ojos, el pelo, las orejas o la boca.
- ▶ Evitar que los niños entren en contacto con el aparato, incluso cuando este se encuentre en la estación base¹.
- ▶ Las personas con implantes electrónicos deberán mantener una distancia mínima de 10 cm respecto al aparato.
- ▶ Mantener el material de embalaje fuera del alcance de los niños.
- ▶ No permita que los niños jueguen con el embalaje.
- ▶ Proteger la batería del fuego, el calor y la radiación solar prolongada.
- ▶ Proteger la batería del agua y la humedad.
- ▶ No abrir la batería en ningún momento.
- ▶ Mantener la batería que no se vaya a utilizar lejos de objetos metálicos, como clips, monedas, llaves, clavos o tornillos.
- ▶ Suministrar aire fresco.
- ▶ En caso de molestias, consultar a un médico.
- ▶ En caso de contacto con la piel, lavar inmediatamente con agua.
- ▶ En caso de contacto con los ojos, consultar a un médico.

¹ Según el equipamiento del aparato

es Evitar daños materiales

Evitar daños materiales

Para evitar daños materiales en el aparato, sus accesorios u otros objetos, deben tenerse en cuenta estas indicaciones.

- ▶ Revisar y limpiar los objetos húmedos.
- ▶ Sustituir los objetos dañados.
- ▶ Comprobar periódicamente si la base presenta muestras de desgaste.
- ▶ Sustituir la boquilla desgastada.
- ▶ No utilizar nunca la boquilla sin el cepillo giratorio.
- ▶ No utilizar nunca el aparato sin la unidad filtrante.

Volumen de suministro

Al desembalar el aparato, comprobar que las piezas no presenten daños ocasionados durante el transporte y que el volumen de suministro esté completo.

Nota: Dependiendo del equipamiento, se suministrará el aparato con otros accesorios.

→ Fig. 1

A	Estación base ¹
B	Pincel para muebles 2 en 1 con boquilla para tapicería ¹
C	Miniboquilla eléctrica ¹
D	Cepillo de recambio para miniboquilla eléctrica ¹
E	Cepillo de recambio para cepillo eléctrico ¹
F	Boquilla para colchones ¹
G	Boquilla para tapicerías XXL ¹
H	Porta accesorios regulable ¹
I	Cepillos eléctricos para suelos duros ¹
J	Tubo flexible de prolongación ¹
K	Boquilla para teclados y cajones ¹
L	Boquilla larga y flexible para juntas ¹
M	Boquilla corta para juntas ¹
N	Batería ¹
O	Cargador de carga rápida ¹

¹ Según el equipamiento del aparato

P Cable de carga¹

¹ Según el equipamiento del aparato

Aparato

Aquí encontrará una vista general de los componentes de su aparato.

→ Fig. 2

1	Depósito de polvo
2	Filtro para pelusas
3	Filtro de láminas
4	Regulación de los estados de funcionamiento
5	Interruptor de encendido/apagado
6	Indicador de estado
7	Tecla de desbloqueo del depósito de polvo
8	Tubo de aspiración
9	Cepillo eléctrico

Elementos de mando

A continuación, se muestra una vista general de los mandos del aparato.

- ① ■ Conectar el aparato.
- Desconectar el aparato.

Indicador de estado

El indicador de funcionamiento muestra distintos estados de operatividad.

Estado de funcionamiento	Indicador de estado
Modo normal	Auto se ilumina.
Modo turbo	Turbo se ilumina.
Modo de ahorro de energía	Eco se ilumina.
Carga de la batería inferior a 20 %	 parpadea con elevada frecuencia.
Batería descargada	El panel indicador se apaga.
Proceso de carga	 parpadea y muestra el estado ya cargado.
La batería está totalmente cargada	 se ilumina y se apaga al cabo de aprox. 2 minutos.

Estado de funcionamiento **Indicador de estado**

Indicación de avería  se ilumina en color rojo y se apaga al cabo de aprox. 10 segundos.
 → "Solucionar pequeñas averías", Página 77

Tiempos de carga de la batería

A continuación, se muestra una vista general de los tiempos de carga de la batería.

Notas

- Los tiempos de carga indicados pueden variar según el estado de carga, la temperatura y la antigüedad de la batería.

- Los tiempos de carga que se pueden alcanzar con el cargador de carga rápida¹ se pueden consultar en el manual del cargador de carga rápida¹.

Consejo: Si el cargador de carga rápida¹ indica un estado de carga de la batería del 80 % aprox., la batería se puede retirar y utilizar.

Estado de carga de la batería de	18 V 3,0 Ah	18 V 4,0 Ah	18 V 5,0 Ah
80 % en una hora	4	4	5
97-100 % en una hora	5	4½	5½

Tiempos de funcionamiento de la batería

A continuación, se muestra una vista general de los tiempos de funcionamiento de la batería según la batería empleada.

Nota

Los siguientes modos afectan a la duración de la batería:

- Modo 1: modo de ahorro de energía con accesorios no eléctricos
- Modo 2: modo de ahorro de energía con boquilla para suelo eléctrica
- Modo 3: modo automático con boquilla para suelo eléctrica
- Modo 4: modo turbo con boquilla para suelo eléctrica

Tiempo de funcionamiento	18 V 3,0 Ah	18 V 4,0 Ah	18 V 5,0 Ah
Modo 1 hasta mín.	45	65	45
Modo 2 hasta mín.	35	50	35
Modo 3 hasta mín.	15	20	28
Modo 4 hasta mín.	10	10	12

Notas

- Al igual que cualquier batería de iones de litio, las baterías de la serie Power for ALL 18 V se desgastan con el tiempo, lo que conlleva la reducción de la potencia y la vida útil de la batería. Se trata de un

proceso de desgaste natural y no es consecuencia de ningún defecto en el material o fallo de fabricación.

¹ Según el equipamiento del aparato

es Montar la estación base

- Las siguientes medidas permiten retrasar este desgaste natural:
 - Cargar la batería únicamente en un rango de temperatura entre 0 °C y 45 °C.
 - Almacenar la batería únicamente en un rango de temperatura entre -20 °C y 50 °C.
 - No almacenar la batería totalmente cargada ni totalmente vacía durante un largo periodo de tiempo.

Montar la estación base

- ▶ Comprobar si los cables pueden resultar dañados en la zona de montaje.
 - ▶ No montar la estación base horizontal o verticalmente por encima, por debajo o al lado de una toma de corriente.
- Fig. 3 - 6

Colocar y cargar la batería

→ Fig. 7 - 8

Carga

- ▶ Cargar la batería exclusivamente con cargadores recomendados por el fabricante.
- ▶ Utilizar la batería solo con el aparato Bosch.
- ▶ Cargar la batería exclusivamente con el cable de carga original¹ o con el cargador de carga rápida original¹.
- ▶ Utilizar exclusivamente baterías de la serie Power for ALL 18 V.

Nota: El adaptador de corriente del cable de carga¹ y el aparato se calientan durante la carga. Esto es normal y no supone ningún peligro.

Cargar con el cable de carga

→ Fig. 9 - 10

Cargar en la estación base

- ▶ Evitar que los niños entren en contacto con el aparato, incluso cuando este se encuentre en la estación base¹.
- Fig. 11 - 12

Carga con el cargador de carga rápida¹

1. Pulsar la tecla de desbloqueo y extraer la batería hacia atrás.
→ Fig. 13
2. Tener en cuenta las instrucciones adjuntas.

Montar el aparato

→ Fig. 14 - 15

Encender el aparato

- ▶ Pulsar .
→ Fig. 16

Ajustar la potencia

→ Fig. 17 - 18

Aspirar con accesorios adicionales

→ Fig. 19 - 20

Recoger los accesorios en el aparato

→ Fig. 21 - 22

Utilizar un tubo flexible de prolongación

→ Fig. 23 - 24

Limpieza del aparato

Requisito: El aparato se desconecta.

1. Desconectar el aparato del cable de carga¹.
2. Limpiar el aparato y el accesorio con un paño suave y un producto de limpieza convencional para plástico.

Vaciado del depósito de polvo

→ Fig. 25 - 28

¹ Según el equipamiento del aparato

Limpiar la unidad filtrante

- ▶ Los filtros no deben entrar en contacto con líquidos en ningún momento.
- Fig. 29 - 35

Limpiar el cepillo eléctrico

→ Fig. 36 - 38

Cepillos eléctricos para limpiar suelos duros

→ Fig. 39 - 41

Solucionar pequeñas averías

El usuario puede solucionar por sí mismo las pequeñas averías de este aparato. Se recomienda utilizar la información relativa a la subsanación de averías antes de ponerse en contacto con el Servicio de Asistencia Técnica. De este modo se evitan costes innecesarios.

- ▶ Solo el personal especializado puede realizar reparaciones e intervenciones en el aparato.
- ▶ Utilizar únicamente piezas de repuesto originales para la reparación del aparato.

Averías de funcionamiento

Fallo	Causa	Resolución de problemas
El aparato no funciona. El indicador de estado de la batería no muestra ningún estado.	La batería no está correctamente colocada.	▶ Colocar la batería correctamente.
	La batería no está cargada.	▶ Cargar la batería.
El indicador de error se ilumina en color rojo durante 10 segundos.	La temperatura de la batería es demasiado alta o demasiado baja.	<ol style="list-style-type: none"> 1. Apagar el aparato y desconectarlo de la corriente. 2. Esperar a que la batería alcance la temperatura ambiente.
	La temperatura del aparato es demasiado alta o demasiado baja.	<ol style="list-style-type: none"> 1. Apagar el aparato y desconectarlo de la corriente. 2. Esperar a que el aparato alcance la temperatura ambiente.
Sin función de carga.	Se ha utilizado un cargador incorrecto.	▶ Utilizar únicamente el cargador suministrado.
No es posible colocar el depósito de polvo.	La unidad filtrante no está completa.	▶ Comprobar si la unidad filtrante está completa.
	La unidad filtrante o el depósito de polvo no están colocados correctamente.	▶ Comprobar si la unidad filtrante y el depósito de polvo están colocados correctamente.
La potencia de aspiración disminuye.	El filtro está obstruido.	<ol style="list-style-type: none"> 1. Apagar el aparato y desconectarlo de la corriente. 2. Limpiar la unidad filtrante.
	La boquilla está bloqueada.	<ol style="list-style-type: none"> 1. Apagar el aparato y desconectarlo de la corriente. 2. Comprobar si el canal de ventilación que va desde la boquilla hasta el aparato está obstruido.

Fallo	Causa	Resolución de problemas
La potencia de aspiración disminuye.		<ol style="list-style-type: none"> 3. Vaciar el depósito de polvo. 4. Limpiar la unidad filtrante. 5. Una vez se haya enfriado el aparato, volver a encenderlo.

Eliminación del aparato usado

Gracias a la eliminación respetuosa con el medio ambiente pueden reutilizarse materiales valiosos.

- ▶ Deseche el aparato de forma respetuosa con el medio ambiente.

Puede obtener información sobre las vías y posibilidades actuales de desecho de materiales de su distribuidor o ayuntamiento local.



Este aparato está marcado con el símbolo de cumplimiento con la Directiva Europea 2012/19/UE relativa a los aparatos eléctricos y electrónicos usados (Residuos de aparatos eléctricos y electrónicos RAEE). La directiva proporciona el marco general válido en todo el ámbito de la Unión Europea para la retirada y la reutilización de los residuos de los aparatos eléctricos y electrónicos.

Desechar las pilas y baterías

Las pilas y baterías deben desecharse en un punto de reciclaje adecuado. No tirar las aspiradoras ni las baterías junto con los residuos domésticos.

- ▶ Desechar las pilas y baterías de forma respetuosa con el medioambiente.

Solo para países de la UE:



Conforme a la directiva europea 2006/66/CE, las baterías/pilas defectuosas o usadas deben separarse del resto de materiales y desecharse en un punto de reciclaje adecuado.

Condiciones de garantía

Usted tiene derecho a recibir prestaciones para su aparato en concepto de garantía siempre que se cumplan las siguientes condiciones.

CONDICIONES DE GARANTIA PAE Bosch se compromete a reparar o reponer de forma gratuita durante un periodo de 24 meses, a partir de la fecha de compra por el usuario final, las piezas cuyo defecto o falta de funcionamiento obedezca a causas de fabricación, así como la mano de obra necesaria para su reparación, siempre y cuando el aparato sea llevado por el usuario al taller del Servicio Técnico Autorizado por Bosch. En el caso de que el usuario solicitara la visita del Técnico Autorizado a su domicilio para la reparación del aparato, estará obligado el usuario a pagar los gastos del desplazamiento. Esta garantía no incluye: lámparas, cristales, plásticos, ni piezas estéticas, reclamadas después del primer uso, ni averías producidas por causas ajenas a la fabricación o por uso no doméstico. Igualmente no están amparadas por esta garantía las averías o falta de funcionamiento producidas por causas no imputables al aparato (manejo inadecuado del mismo, limpiezas, voltajes e instalación incorrecta) o falta de seguimiento de las instrucciones de funcionamiento y mantenimiento que para cada aparato se incluyen en el folleto de instrucciones. Para la efectividad de esta garantía es imprescindible acreditar por parte del usuario y ante el Servicio Autorizado de Bosch, la fecha de adquisición mediante la correspondiente FACTURA DE COMPRA que el usuario acompañará con el aparato cuando ante la eventualidad de una avería lo tenga que llevar al Taller Autorizado. La intervención en el aparato por personal ajeno al Servicio

Técnico Autorizado por Bosch, significa la pérdida de garantía. **GUARDE POR TANTO LA FACTURA DE COMPRA.** Todos nuestros técnicos van provistos del correspondiente carnet avalado por ANFEL (Asociación Nacional de Fabricantes de Electrodomésticos) que le acredita como Servicio Autorizado de Bosch.



Segurança

- Leia atentamente este manual.
- Guarde estas instruções e as informações sobre o produto para posterior utilização ou para entregar a futuros proprietários.
- Se detetar danos de transporte, não ligue o aparelho.

O aparelho apenas pode ser utilizado:

- com peças e acessórios originais. A garantia cessa em caso de danos provocados pela utilização de produtos de terceiros.
- para uso doméstico e em espaços fechados domésticos à temperatura ambiente.
- a uma altitude de 2000 m acima do nível do mar.

Este aparelho pode ser utilizado por crianças a partir dos 8 anos e por pessoas com capacidades físicas, sensoriais ou mentais reduzidas ou com falta de experiência e/ou conhecimentos, se forem devidamente supervisionadas ou instruídas na utilização com segurança do aparelho e tiverem compreendido os perigos daí resultantes.

As crianças não podem brincar com o aparelho.

A limpeza e manutenção pelo utilizador não podem ser realizadas por crianças sem supervisão.

- ▶ As reparações no aparelho apenas podem ser realizadas por técnicos qualificados.
- ▶ Para a reparação do aparelho só podem ser utilizadas peças sobresselentes originais.
- ▶ Nunca operar um aparelho danificado.
- ▶ Nunca operar um aparelho com a superfície fissurada ou quebrada.
- ▶ Contactar a Assistência Técnica.
- ▶ Utilize o aparelho apenas em espaços fechados.
- ▶ Nunca exponha o aparelho a calor intenso e humidade.
- ▶ Não utilizar aparelhos de limpeza a vapor ou de alta pressão para limpar o aparelho.
- ▶ Não permitir, em caso algum, que o cabo elétrico entre em contacto com componentes do aparelho quentes ou com fontes de calor.
- ▶ Não permitir, em caso algum, que o cabo elétrico entre em contacto com pontas afiadas ou arestas vivas.

- ▶ Não permitir, em caso algum, que o cabo elétrico seja dobrado, esmagado ou modificado.
- ▶ Ligar e operar o cabo de carregamento ¹ e o carregador rápido ¹ unicamente de acordo com as indicações na placa de características.
- ▶ Ligar o cabo de carregamento ¹ e o carregador ¹ a uma rede elétrica com corrente alternada apenas através de uma tomada com ligação à terra corretamente instalada.
- ▶ Não utilize substâncias inflamáveis ou que contenham álcool durante a limpeza do aparelho.
- ▶ Mantenha o vestuário, o cabelo, os dedos e outras partes do corpo afastados das aberturas existentes no aparelho e das peças móveis.
- ▶ Nunca direcione o tubo ou os bocais para os olhos, o cabelo, os ouvidos ou a boca.
- ▶ Certifique-se de que as crianças não brincam com o aparelho, mesmo que este se encontre suspenso na estação base¹.
- ▶ Os portadores de implantes eletrónicos devem manter uma distância mínima de 10 cm em relação ao aparelho.
- ▶ Manter o material de embalagem fora do alcance das crianças.
- ▶ Não permitir que as crianças brinquem com o material de embalagem.
- ▶ Proteja a bateria do fogo, do calor e da radiação solar permanente.
- ▶ Proteja a bateria da água e da entrada de humidade.
- ▶ Nunca abra a bateria.
- ▶ Mantenha a bateria não utilizada afastada de objetos metálicos, p. ex., cliques, moedas, chaves, pregos ou parafusos.
- ▶ Assegure a admissão de ar fresco.
- ▶ Em caso de queixas, consulte um médico.
- ▶ Em caso de contacto com a pele, lave imediatamente com água.
- ▶ Em caso de contacto com os olhos, procure ajuda médica.

¹ Conforme o equipamento do aparelho

pt Evitar danos materiais

Evitar danos materiais

Observe estas indicações, de modo a evitar danos materiais no seu aparelho, nos acessórios ou noutros objetos.

- ▶ Verifique e limpe objetos humedecidos.
- ▶ Substitua objetos danificados.
- ▶ Verifique regularmente as solas exteriores quanto a desgaste.
- ▶ Substitua o bocal gasto.
- ▶ Nunca utilize o bocal sem o cilindro da escova aplicado.
- ▶ Nunca utilize o aparelho sem unidade de filtro.

Âmbito de fornecimento

Depois de desembalar o aparelho, há que verificar todas as peças quanto a danos de transporte e se o material fornecido está completo.

Nota: Dependendo do equipamento, o aparelho é fornecido com outros acessórios.

→ Fig. 1

A	Estação base ¹
B	Pincel para móveis 2 em 1 com bocal para estofos ¹
C	Minibocal elétrico ¹
D	Escova de substituição para minibocal elétrico ¹
E	Escova de substituição para escova elétrica ¹
F	Bocal para colchões ¹
G	Bocal para estofos XXL ¹
H	Apoio dos acessórios variável ¹
I	Escova elétrica para soalhos rijos ¹
J	Tubo de extensão flexível ¹
K	Bocal para teclado e gaveta ¹
L	Bocal para fendas comprido e flexível ¹
M	Bocal para fendas curto ¹
N	Bateria ¹
O	Carregador rápido ¹

¹ Conforme o equipamento do aparelho

P Cabo de carregamento¹

¹ Conforme o equipamento do aparelho

Aparelho

Aqui encontra uma vista geral dos componentes do seu aparelho.

→ Fig. 2

1	Recipiente do pó
2	Filtro de algodão
3	Filtro de lâminas
4	Regulação dos estados de funcionamento
5	Botão ON/OFF
6	Indicação de funcionamento
7	Tecla de desbloqueio do recipiente do pó
8	Tubo de aspiração
9	Escova elétrica

Elementos de comando

Aqui encontra uma visão geral dos elementos de comando do seu aparelho.

- ① ■ Ligar o aparelho.
- Desligar o aparelho.

Indicação de funcionamento

A indicação de funcionamento indica-lhe diferentes estados de funcionamento.

Estado de funcionamento	Indicação de funcionamento
Modo normal	Auto acende-se.
Modo turbo	Turbo acende-se.
Modo de poupança de corrente	Eco acende-se.
Carga da bateria inferior a 20%	a piscar rapidamente.
Bateria descarregada	A indicação apaga-se.
Processo de carregamento	pisca e apresenta o estado já carregado.
Bateria completamente carregada	acende e apaga passando aprox. 2 minutos.

Estado de funcionamento	Indicação de funcionamento
-------------------------	----------------------------

Indicação de falha	 acende a vermelho e apaga passados aprox. 10 segundos. → "Eliminar anomalias", Página 84
--------------------	--

Tempos de carregamento da bateria

Aqui encontra uma visão geral dos tempos de carregamento da bateria.

Notas

- Os tempos de carregamento indicados podem variar em função do estado de carregamento da bateria, da temperatura da bateria e do envelhecimento da bateria.

- Consulte nas instruções do carregador rápido¹ quais são os tempos de carregamento da bateria com o carregador rápido¹.

Dica: Se o carregador rápido¹ indicar um estado de carregamento da bateria de aprox. 80%, pode retirar e utilizar a bateria.

Estado de carregamento da bateria de	18 V 3,0 Ah	18 V 4,0 Ah	18 V 5,0 Ah
80% em h	4	4	5
97% -100% em h	5	4½	5½

Duração da bateria

Aqui encontra uma visão geral da duração da bateria em função da bateria utilizada.

Nota

Os seguintes modos influenciam a duração da bateria:

- Modo 1: modo de poupança de corrente com acessórios não elétricos
- Modo 2: modo de poupança de corrente com bocal para pavimentos elétrico
- Modo 3: modo automático com bocal para pavimentos elétrico
- Modo 4: modo turbo com bocal para pavimentos elétrico

Duração	18 V 3,0 Ah	18 V 4,0 Ah	18 V 5,0 Ah
Modo 1 até min.	45	65	45
Modo 2 até min.	35	50	35
Modo 3 até min.	15	20	28
Modo 4 até min.	10	10	12

Notas

- Tal como todas as baterias de íões de lítio, as baterias da série Power for ALL 18 V desgastam-se com o tempo, razão pela qual a capacidade da bateria e a duração diminuem. Trata-se de um processo de envelhecimento natural que não resulta de qualquer defeito de material, de fabrico, nem de qualidade.

- As seguintes medidas permitem-lhe retardar o desgaste natural:
 - Carregue a bateria apenas na gama de temperatura entre 0°C e 45°C.
 - Guarde a bateria apenas na gama de temperatura entre -20°C e 50°C.
 - Não guarde durante muito tempo a bateria totalmente carregada ou completamente descarregada.

¹ Conforme o equipamento do aparelho

pt Montar estação base

Montar estação base

- ▶ Verifique se os tubos e cabos da rede doméstica na área de montagem podem ficar danificados.
- ▶ Não monte a estação base na horizontal ou na vertical por cima, por baixo ou ao lado de uma tomada.

→ Fig. 3 - 6

Colocar e carregar a bateria

→ Fig. 7 - 8

Carregamento

- ▶ Carregue a bateria apenas em carregadores recomendados pelo fabricante.
- ▶ Utilize a bateria apenas em conjunto com o aparelho Bosch.
- ▶ Carregue a bateria apenas com o cabo de carregamento original¹ ou o carregador rápido original¹.
- ▶ Utilize apenas baterias da série Power for ALL 18 V.

Nota: A ficha de ligação no cabo de carregamento¹ e o aparelho aquecem durante o carregamento. Isso é normal e inofensivo.

Carregar com o cabo de carregamento

→ Fig. 9 - 10

Carregar na estação base

- ▶ Certifique-se de que as crianças não brincam com o aparelho, mesmo que este se encontre suspenso na estação base¹.

→ Fig. 11 - 12

Carregar com o carregador rápido¹

1. Prima a tecla de desbloqueio e retire a bateria para trás.
→ Fig. 13
2. Observe as instruções em anexo.

Montar o aparelho

→ Fig. 14 - 15

Ligar o aparelho

- ▶ Prima ①.
→ Fig. 16

Regular a potência

→ Fig. 17 - 18

Aspirar com acessórios adicionais

→ Fig. 19 - 20

Guardar os acessórios

→ Fig. 21 - 22

Utilizar um tubo de extensão flexível

→ Fig. 23 - 24

Limpeza do aparelho

Requisito: O aparelho está desligado.

1. Desligue o aparelho do cabo de carregamento¹.
2. Limpe o aparelho e o acessório com um pano macio e um produto de limpeza para plásticos disponível no mercado.

Esvaziar o recipiente do pó

→ Fig. 25 - 28

Limpar a unidade de filtro

- ▶ Nunca coloque os filtros em contacto com líquidos.
- Fig. 29 - 35

Limpar com escova elétrica

→ Fig. 36 - 38

Limpar a escova elétrica para soalhos rijos

→ Fig. 39 - 41

Eliminar anomalias

As pequenas anomalias do aparelho podem ser eliminadas pelo próprio utilizador. Antes de contactar a Assistência Técnica,

¹ Conforme o equipamento do aparelho

consulte as informações sobre a eliminação de anomalias. Isto permite evitar custos desnecessários.

- ▶ As reparações no aparelho apenas podem ser realizadas por técnicos qualificados.

- ▶ Para a reparação do aparelho só podem ser utilizadas peças sobresselentes originais.

Falhas de funcionamento

Avaria	Causa	Diagnóstico
O aparelho não funciona.	A bateria não está corretamente colocada.	▶ Coloque corretamente a bateria.
A indicação do estado da bateria não indica qualquer estado.	A bateria não está carregada.	▶ Carregue a bateria.
A indicação de falha vermelha acende-se durante 10 segundos.	Temperatura excessiva ou insuficiente da bateria.	<ol style="list-style-type: none"> 1. Desligue o aparelho e retire a ficha da tomada. 2. Aguarde até que a bateria assuma a temperatura ambiente.
	Temperatura excessiva ou insuficiente do aparelho.	<ol style="list-style-type: none"> 1. Desligue o aparelho e retire a ficha da tomada. 2. Aguarde até que o aparelho assuma a temperatura ambiente.
Sem função de carregamento.	Foi utilizado carregador errado.	▶ Utilizar apenas o carregador fornecido.
Não é possível inserir o recipiente do pó.	A unidade de filtro não está completa.	▶ Verifique se a unidade de filtro está completa.
	A unidade de filtro ou o recipiente do pó não está corretamente encaixada(o).	▶ Verifique se a unidade de filtro e o recipiente do pó estão corretamente inseridos.
A potência de aspiração diminui.	O filtro está obstruído.	<ol style="list-style-type: none"> 1. Desligue o aparelho e retire a ficha da tomada. 2. Limpe a unidade de filtro.
	O bocal está bloqueado.	<ol style="list-style-type: none"> 1. Desligue o aparelho e retire a ficha da tomada. 2. Verifique se a conduta de ar está obstruída do bocal ao aparelho. 3. Esvazie o recipiente do pó. 4. Limpe a unidade de filtro. 5. Desligue novamente o aparelho depois de ele ter arrefecido.

Eliminar o aparelho usado

Através duma eliminação compatível com o meio ambiente, podem ser reutilizadas matérias-primas valiosas.

- ▶ Eliminar o aparelho de forma ecológica.

Para obter mais informações sobre os procedimentos atuais de eliminação, contacte o seu Agente Especializado ou os Serviços Municipais da sua zona.

pt Eliminar as baterias/pilhas



Este aparelho está marcado em conformidade com a Directiva 2012/19/UE relativa aos resíduos de equipamentos eléctricos e electrónicos (waste electrical and electronic equipment - WEEE).

A directiva estabelece o quadro para a criação de um sistema de recolha e valorização dos equipamentos usados válido em todos os Estados Membros da União Europeia.

Eliminar as baterias/pilhas

As baterias/pilhas devem ser encaminhadas para uma reciclagem ecológica. Não deite as baterias/pilhas no lixo doméstico.

- ▶ Elimine as baterias/pilhas de forma ecológica.

Apenas para países da UE:



A Directiva Europeia 2006/66/CE prevê a recolha seletiva de baterias/pilhas avariadas ou gastas, bem como a sua reutilização ambientalmente segura.

Condições de garantia

Tem direito a garantia para o seu aparelho, de acordo com as seguintes condições. Para este aparelho vigoram as condições de garantia publicadas pelo nosso representante no país em que o mesmo foi adquirido. O representante onde comprou o aparelho poderá dar-lhe mais pormenores sobre este assunto. Para a prestação de qualquer serviço dentro da garantia é, no entanto, necessária a apresentação do documento de compra do aparelho.



Ασφάλεια

- Διαβάστε προσεκτικά αυτές τις οδηγίες.
- Φυλάξτε τις οδηγίες καθώς και τις πληροφορίες προϊόντος για μετέπειτα χρήση ή για τον επόμενο κάτοχο της συσκευής.
- Μη συνδέετε τη συσκευή σε περίπτωση ζημιάς κατά τη μεταφορά.

Χρησιμοποιείτε τη συσκευή μόνο:

- Με γνήσια εξάρτητα και προσαρτήματα. Σε περίπτωση ζημιών που οφείλονται σε χρήση ξένων προϊόντων, δεν έχετε κανένα δικαίωμα εγγύησης.
- στα ιδιωτικά νοικοκυριά και σε κλειστούς χώρους του οικιακού περιβάλλοντος σε θερμοκρασία δωματίου.
- μέχρι ένα ύψος από 2000 m πάνω από την επιφάνεια της θάλασσας.

Αυτή η συσκευή μπορεί να χρησιμοποιείται από παιδιά από 8 ετών και άνω και από πρόσωπα με μειωμένες φυσικές, αισθητήριες ή νοητικές ικανότητες καθώς και έλλειψη εμπειρίας και/ή γνώσης, αν επιβλέπονται ή έχουν κατατοπιστεί σχετικά με την ασφαλή χρήση της συσκευής και έχουν κατανοήσει τους κινδύνους που απορρέουν από αυτή.

Τα παιδιά δεν επιτρέπεται να παίζουν με τη συσκευή.

Ο καθαρισμός και η συντήρηση από το χρήστη δεν επιτρέπεται να εκτελείται από παιδιά χωρίς επίβλεψη.

- ▶ Μόνο εκπαιδευμένο γι' αυτό, ειδικευμένο προσωπικό επιτρέπεται να πραγματοποιήσει επισκευές στη συσκευή.
- ▶ Μόνο γνήσια ανταλλακτικά επιτρέπεται να χρησιμοποιηθούν για την επισκευή της συσκευής.
- ▶ Μη λειτουργείτε ποτέ μια συσκευή που έχει υποστεί ζημιά.
- ▶ Μη λειτουργείτε ποτέ μια συσκευή με ραγισμένη ή σπασμένη επιφάνεια.
- ▶ Καλέστε την υπηρεσία εξυπηρέτησης πελατών.
- ▶ Χρησιμοποιείτε τη συσκευή μόνο σε κλειστούς χώρους.
- ▶ Μην εκθέτετε τη συσκευή ποτέ σε μεγάλη ζέστη και υγρασία.
- ▶ Μη χρησιμοποιείτε συσκευές εκτόξευσης ατμού ή συσκευές καθαρισμού υψηλής πίεσης, για να καθαρίσετε τη συσκευή.
- ▶ Μη φέρνετε ποτέ το καλώδιο σύνδεσης σε επαφή με καυτά μέρη συσκευών ή πηγές θερμότητας.

- ▶ Μην αφήνετε ποτέ το καλώδιο σύνδεσης στο δίκτυο να έρθει σε επαφή με αιχμηρές μύτες ή κοφτερές ακμές.
- ▶ Μην τσακίζετε, μη συνθλίβετε ή μη μετατρέπετε ποτέ το καλώδιο σύνδεσης στο δίκτυο.
- ▶ Συνδέστε και χρησιμοποιήστε το καλώδιο φόρτισης¹ και τον ταχυφορτιστή¹ μόνο σύμφωνα με τα στοιχεία που αναφέρονται στην πινακίδα τύπου.
- ▶ Συνδέστε το καλώδιο φόρτισης¹ και τον ταχυφορτιστή¹ σε ένα δίκτυο ρεύματος με εναλλασσόμενο ρεύμα μόνο μέσω μιας γειωμένης πρίζας, εγκατεστημένης σύμφωνα με τους κανονισμούς.
- ▶ Κατά τον καθαρισμό της συσκευής μη χρησιμοποιείτε εύφλεκτα ή αλκοολούχα υλικά.
- ▶ Κρατάτε τα ενδύματα, τα μαλλιά, τα δάκτυλα και άλλα μέρη του σώματος μακριά από τα ανοίγματα στη συσκευή και τα κινούμενα εξαρτήματα.
- ▶ Μην κατευθύνετε τον σωλήνα ή τα πέλματα/στόμια αναρρόφησης ποτέ στα μάτια, στα μαλλιά, στα αυτιά ή στο στόμα.
- ▶ Βεβαιωθείτε, ότι τα παιδιά δεν παίζουν με τη συσκευή, ακόμη και όταν βρίσκεται στον σταθμό βάσης¹.
- ▶ Οι φορείς ηλεκτρονικών στοιχείων εμφύτευσης πρέπει να τηρούν μια ελάχιστη απόσταση 10 cm από τη συσκευή.
- ▶ Κρατάτε τα υλικά συσκευασίας μακριά από τα παιδιά.
- ▶ Μην αφήνετε τα παιδιά να παίζουν με τα υλικά συσκευασίας.
- ▶ Προστατεύετε την μπαταρία από φωτιά, θερμότητα και συνεχή ηλιακή ακτινοβολία.
- ▶ Προστατεύετε την μπαταρία από νερό και εισχώρηση υγρασίας.
- ▶ Μην ανοίξετε ποτέ την μπαταρία.
- ▶ Κρατάτε την μη χρησιμοποιούμενη μπαταρία μακριά από μεταλλικά αντικείμενα, π.χ. συνδετήρες γραφείου, κέρματα, κλειδιά, καρφιά ή βίδες.
- ▶ Προσάγετε καθαρό αέρα.
- ▶ Σε περίπτωση δυσφορίας επισκεφτείτε έναν γιατρό.
- ▶ Σε περίπτωση επαφής με το δέρμα ξεπλύνετε αμέσως με νερό.
- ▶ Σε περίπτωση επαφής με τα μάτια ζητήστε ιατρική βοήθεια.

¹ Ανάλογα με τον εξοπλισμό της συσκευής

Αποφυγή υλικών ζημιών

Για να αποφύγετε ζημιές στη συσκευή σας, στα εξαρτήματα ή στα άλλα αντικείμενα, προσέξτε αυτές τις υποδείξεις.

- ▶ Ελέγξτε και καθαρίστε τα τυχόν εμποτισμένα αντικείμενα.
- ▶ Αντικαταστήστε τα χαλασμένα αντικείμενα.
- ▶ Ελέγχετε τακτικά τις επιφάνειες ολίσθησης για φθορά.
- ▶ Αντικαταστήστε το φθαρμένο πέλμα.
- ▶ Μη χρησιμοποιείτε ποτέ το πέλμα χωρίς τοποθετημένο κύλινδρο βούρτσας.
- ▶ Μη λειτουργείτε τη συσκευή ποτέ χωρίς μονάδα φίλτρου.

Υλικά παράδοσης

Μετά το ξεπακετάρισμα ελέγξτε όλα τα μέρη για ενδεχόμενες ζημιές μεταφοράς καθώς και για την πληρότητα της παράδοσης.

Σημείωση: Ανάλογα με τον εξοπλισμό παραδίδεται η συσκευή με περαιτέρω εξαρτήματα.

→ Εικ. **1**

A	Σταθμός βάσης ¹
B	Βουρτσάκι για σκούπισμα επίπλων με στόμιο για σκούπισμα ταπετσαριών 2σε1 ¹
C	Μίνι ηλεκτρικό στόμιο αναρρόφησης ¹
D	Ανταλλακτική βούρτσα για μίνι ηλεκτρικό στόμιο αναρρόφησης ¹
E	Ανταλλακτική βούρτσα για ηλεκτρική βούρτσα ¹
F	Ακροφύσιο στρωμάτων ¹
G	Στόμιο αναρρόφησης για σκούπισμα ταπετσαριών XXL ¹
H	Μεταβλητό στήριγμα εξαρτημάτων ¹
I	Ηλεκτρική βούρτσα για σκληρό δάπεδο ¹
J	Εύκαμπτος σωλήνας επέκτασης ¹
K	Στόμιο αναρρόφησης για ηλεκτρολόγιο και συρτάρι ¹

¹ Ανάλογα με τον εξοπλισμό της συσκευής

L	Μεγάλο, εύκαμπτο στόμιο αναρρόφησης για σκούπισμα αρμών ¹
M	Μικρό στόμιο αναρρόφησης για σκούπισμα αρμών ¹
N	Μπαταρία ¹
O	Ταχυφορτιστής ¹
P	Καλώδιο φόρτισης ¹

¹ Ανάλογα με τον εξοπλισμό της συσκευής

Συσκευή

Εδώ θα βρείτε μια επισκόπηση για τα εξαρτήματα της συσκευής σας.

→ Εικ. **2**

1	Δοχείο συλλογής της σκόνης
2	Φίλτρο χνουδιών
3	Ριπιδωτό φίλτρο
4	Ρύθμιση των καταστάσεων λειτουργίας
5	Διακόπτης On/Off
6	Ένδειξη κατάστασης
7	Πλήκτρο απασφάλισης του δοχείου συλλογής της σκόνης
8	Σωλήνας αναρρόφησης
9	Ηλεκτρική βούρτσα

Στοιχεία χειρισμού

Εδώ θα βρείτε μια επισκόπηση των στοιχείων χειρισμού της συσκευής σας.



- (i)**
- Ενεργοποιήστε τη συσκευή.
 - Απενεργοποιήστε τη συσκευή.



Ένδειξη κατάστασης

Η ένδειξη κατάστασης σας δείχνει διάφορες καταστάσεις λειτουργίας.

Κατάσταση λειτουργίας	Ένδειξη κατάστασης
Κανονικός τρόπος λειτουργίας	Auto Ανάβει.
Τρόπος λειτουργίας turbo	Turbo Ανάβει.

eI Χρόνοι φόρτισης της μπαταρίας

Κατάσταση λειτουργίας	Ένδειξη κατάστασης
Τρόπος λειτουργίας εξοικονόμησης ρεύματος	ECO Ανάβει.
Φορτίο μπαταρίας κάτω από 20 %	 Αναβοσβήνει γρήγορα.
Μπαταρία άδεια	Η ένδειξη σβήνει.
Διαδικασία φόρτισης	 Αναβοσβήνει και δείχνει ήδη φορτισμένη κατάσταση.

Κατάσταση λειτουργίας	Ένδειξη κατάστασης
Η μπαταρία είναι πλήρως φορτισμένη	 Ανάβει και σβήνει μετά από περίπου 2 λεπτά.
Ένδειξη σφάλματος	 Ανάβει κόκκινα και σβήνει μετά από περίπου 10 δευτερόλεπτα. → "Αποκατάσταση βλαβών", Σελίδα 92

Χρόνοι φόρτισης της μπαταρίας

Εδώ θα βρείτε μια επισκόπηση των χρόνων φόρτισης της μπαταρίας.

Υποδείξεις

- Οι αναφερόμενοι χρόνοι φόρτισης μπορεί να διαφέρουν λόγω της κατάστασης φόρτισης, της θερμοκρασίας και της γήρανσης της μπαταρίας.

- Τους χρόνους φόρτισης της μπαταρίας που μπορείτε να πετύχετε με τον ταχυφορτιστή¹, μπορείτε να τους βρείτε στις οδηγίες του ταχυφορτιστή¹.

Συμβουλή: Όταν ο ταχυφορτιστής¹ δείχνει μια κατάσταση φόρτισης της μπαταρίας περίπου 80 %, μπορείτε να αφαιρέσετε και να χρησιμοποιήσετε την μπαταρία.

Κατάσταση φόρτισης της μπαταρίας από	18 V 3,0 Ah	18 V 4,0 Ah	18 V 5,0 Ah
80 % σε ώρες	4	4	5
97 % -100 % σε ώρες	5	4½	5½

Χρόνοι λειτουργίας της μπαταρίας

Εδώ θα βρείτε μια επισκόπηση των χρόνων λειτουργίας της μπαταρίας ανάλογα με τη χρησιμοποιημένη μπαταρία.

Σημείωση

Οι ακόλουθοι τρόποι λειτουργίας επηρεάζουν τους χρόνους λειτουργίας της μπαταρίας:

- Τρόπος λειτουργίας 1: Τρόπος λειτουργίας εξοικονόμησης ρεύματος με μη ηλεκτρικά εξαρτήματα
- Τρόπος λειτουργίας 2: Τρόπος λειτουργίας εξοικονόμησης ρεύματος με ηλεκτρικό στόμιο αναρρόφησης δαπέδου
- Τρόπος λειτουργίας 3: Αυτόματη τρόπος λειτουργίας με ηλεκτρικό στόμιο αναρρόφησης δαπέδου
- Τρόπος λειτουργίας 4: Τρόπος λειτουργίας turbo με ηλεκτρικό στόμιο αναρρόφησης δαπέδου

Χρόνος λειτουργίας	18 V 3,0 Ah	18 V 4,0 Ah	18 V 5,0 Ah
Τρόπος λειτουργίας 1 μέχρι και λεπτά	45	65	45

¹ Ανάλογα με τον εξοπλισμό της συσκευής
90

Χρόνος λειτουργίας	18 V 3,0 Ah	18 V 4,0 Ah	18 V 5,0 Ah
Τρόπος λειτουργίας 2 μέχρι και λεπτά	35	50	35
Τρόπος λειτουργίας 3 μέχρι και λεπτά	15	20	28
Τρόπος λειτουργίας 4 μέχρι και λεπτά	10	10	12

Υποδείξεις

- Όπως κάθε μπαταρία Li-Ion (ιόντων λιθίου), έτσι και οι μπαταρίες της σειράς Power for ALL 18 V φθείρονται με την πάροδο του χρόνου, με αποτέλεσμα να μειώνεται η χωρητικότητα της μπαταρίας και ο χρόνος λειτουργίας. Αυτό είναι μια φυσική διαδικασία γήρανσης και όχι η συνέπεια ενός σφάλματος υλικού, κατασκευαστικού σφάλματος ή κάποιου ελαττώματος.
- Με τα ακόλουθα μέτρα μπορείτε να καθυστερήσετε τη φυσική φθορά:
 - Φορτίζετε την μπαταρία μόνο στην περιοχή θερμοκρασίας μεταξύ 0 °C και 45 °C.
 - Αποθηκεύετε την μπαταρία μόνο στην περιοχή θερμοκρασίας μεταξύ -20 °C μέχρι 50 °C.
 - Μην αποθηκεύετε την μπαταρία για μεγαλύτερο χρονικό διάστημα εντελώς φορτισμένη ή πλήρως αποφορτισμένη.

Συναρμολόγηση του σταθμού βάσης

- ▶ Ελέγξτε, εάν στην περιοχή συναρμολόγησης μπορεί να προκληθεί ζημιά στους εντοιχισμένους αγωγούς.
- ▶ Μη συναρμολογήσετε τον σταθμό βάσης οριζόντια ή κάθετα πάνω, κάτω ή δίπλα από μια πρίζα.

→ Εικ. **3** - **6**

Τοποθέτηση και φόρτιση της μπαταρίας

→ Εικ. **7** - **8**

Φόρτιση

- ▶ Φορτίζετε την μπαταρία μόνο σε φορτιστές, οι οποίοι συνιστανται από τον κατασκευαστή.
- ▶ Χρησιμοποιείτε την μπαταρία μόνο σε συνδυασμό με τη συσκευή Bosch.
- ▶ Φορτίζετε την μπαταρία μόνο με το γνήσιο καλώδιο φόρτισης¹ ή τον γνήσιο ταχυφορτιστή¹.
- ▶ Χρησιμοποιείτε μόνο μπαταρίες της σειράς Power for ALL 18 V.

Σημείωση: Το τροφοδοτικό στο καλώδιο φόρτισης¹ και η συσκευή ζεσταίνονται κατά τη φόρτιση. Αυτό είναι κάτι το κανονικό και ακίνδυνο.

Φόρτιση με καλώδιο φόρτισης

→ Εικ. **9** - **10**

Φόρτιση στον σταθμό βάσης

- ▶ Βεβαιωθείτε, ότι τα παιδιά δεν παίζουν με τη συσκευή, ακόμη και όταν βρίσκεται στον σταθμό βάσης¹.

→ Εικ. **11** - **12**

Φόρτιση με ταχυφορτιστή¹

1. Πατήστε το πλήκτρο απασφάλισης και αφαιρέστε την μπαταρία προς τα πίσω.
→ Εικ. **13**
2. Προσέξτε τις συνημμένες οδηγίες.

Συναρμολόγηση της συσκευής

→ Εικ. **14** - **15**

Ενεργοποίηση της συσκευής

- ▶ Πατήστε **⓪**.
→ Εικ. **16**

¹ Ανάλογα με τον εξοπλισμό της συσκευής

Ρύθμιση της ισχύος

→ Εικ. 17 - 18

Αναρρόφηση με πρόσθετα εξαρτήματα

→ Εικ. 19 - 20

Φύλαξη εξαρτημάτων

→ Εικ. 21 - 22

Χρήση του εύκαμπτου σωλήνα επέκτασης

→ Εικ. 23 - 24

Καθαρισμός της συσκευής

Προϋπόθεση: Η συσκευή είναι απενεργοποιημένη.

1. Αποσυνδέστε τη συσκευή από το καλώδιο φόρτισης¹.
2. Καθαρίστε τη συσκευή και τα εξαρτήματα με ένα μαλακό πανί και ένα υγρό καθαρισμού πλαστικών του εμπορίου.

Άδειασμα του δοχείου σκόνης

→ Εικ. 25 - 28

Καθαρισμός της μονάδας φίλτρου

▶ Μη φέρετε τα φίλτρα ποτέ σε επαφή με υγρά.

→ Εικ. 29 - 35

Καθαρισμός της ηλεκτρικής βούρτσας

→ Εικ. 36 - 38

Καθαρισμός της ηλεκτρικής βούρτσας για σκληρό δάπεδο

→ Εικ. 39 - 41

Αποκατάσταση βλαβών

Τις μικρότερες βλάβες στη συσκευή σας μπορείτε να τις αποκαταστήσετε οι ίδιοι. Χρησιμοποιήστε τις πληροφορίες για την αποκατάσταση βλαβών, προτού έρθετε σε επαφή με την υπηρεσία εξυπηρέτησης πελατών. Έτσι αποφεύγετε άσκοπα έξοδα.

- ▶ Μόνο εκπαιδευμένο γι' αυτό, ειδικευμένο προσωπικό επιτρέπεται να πραγματοποιήσει επισκευές στη συσκευή.
- ▶ Μόνο γνήσια ανταλλακτικά επιτρέπεται να χρησιμοποιηθούν για την επισκευή της συσκευής.

¹ Ανάλογα με τον εξοπλισμό της συσκευής

Δυσλειτουργίες

Βλάβη	Αιτία	Αντιμετώπιση προβλημάτων
<p>Η συσκευή δε λειτουργεί.</p> <p>Η ένδειξη της κατάστασης της μπαταρίας δε δείχνει καμία κατάσταση.</p> <p>Η κόκκινη ένδειξη σφάλματος ανάβει για 10 δευτερόλεπτα.</p>	<p>Η μπαταρία δεν είναι σωστά τοποθετημένη.</p> <p>Η μπαταρία δεν είναι φορτισμένη.</p> <p>Η μπαταρία έχει υπερθερμανθεί ή υπερψυχθεί.</p>	<p>► Τοποθετήστε σωστά την μπαταρία.</p> <p>► Φορτίστε την μπαταρία.</p> <p>1. Απενεργοποιήστε τη συσκευή και αποσυνδέστε τη συσκευή από την παροχή ρεύματος.</p> <p>2. Περιμένετε, μέχρι να αποκτήσει η μπαταρία τη θερμοκρασία περιβάλλοντος.</p>
	<p>Η συσκευή έχει υπερθερμανθεί ή υπερψυχθεί.</p>	<p>1. Απενεργοποιήστε τη συσκευή και αποσυνδέστε τη συσκευή από την παροχή ρεύματος.</p> <p>2. Περιμένετε, μέχρι να αποκτήσει η συσκευή τη θερμοκρασία περιβάλλοντος.</p>
<p>Καμία λειτουργία φόρτισης.</p>	<p>Χρησιμοποιήθηκε λάθος συσκευή φόρτισης.</p>	<p>► Χρησιμοποιείτε μόνο τη συνημμένη συσκευή φόρτισης.</p>
<p>Το δοχείο συλλογής της σκόνης δεν μπορεί να τοποθετηθεί.</p>	<p>Η μονάδα φίλτρου δεν είναι πλήρης.</p> <p>Η μονάδα φίλτρου ή το δοχείο συλλογής της σκόνης δεν κάθεται σωστά.</p>	<p>► Ελέγξτε, εάν η μονάδα φίλτρου είναι πλήρης.</p> <p>► Ελέγξτε, εάν η μονάδα φίλτρου και το δοχείο συλλογής της σκόνης είναι τοποθετημένα σωστά.</p>
<p>Η δύναμη αναρρόφησης μειώνεται.</p>	<p>Το φίλτρο είναι φραγμένο.</p> <p>Το πέλμα είναι μπλοκαρισμένο.</p>	<p>1. Απενεργοποιήστε τη συσκευή και αποσυνδέστε τη συσκευή από την παροχή ρεύματος.</p> <p>2. Καθαρίστε τη μονάδα φίλτρου.</p> <p>1. Απενεργοποιήστε τη συσκευή και αποσυνδέστε τη συσκευή από την παροχή ρεύματος.</p> <p>2. Ελέγξτε, εάν το κανάλι του αέρα, από το πέλμα μέχρι τη συσκευή, είναι φραγμένο.</p> <p>3. Αδειάστε το δοχείο συλλογής της σκόνης.</p> <p>4. Καθαρίστε τη μονάδα φίλτρου.</p> <p>5. Αφού πρώτα κρυώσει η συσκευή, ενεργοποιήστε ξανά τη συσκευή.</p>

Απόσυρση παλιάς συσκευής

Με την απόσυρση σύμφωνα με τους κανόνες προστασίας του περιβάλλοντος, μπορούν να επαναποκτηθούν πολύτιμες πρώτες ύλες.

- ▶ Αποσύρετε τη συσκευή σύμφωνα με τους κανόνες προστασίας του περιβάλλοντος. Πληροφορίες σχετικά με τους επίκαιρους τρόπους απόσυρσης θα βρείτε στο ειδικό κατάστημα ή στην αρμόδια τοπική Δημοτική Αρχή σας.



Αυτή η συσκευή χαρακτηρίζεται σύμφωνα με την ευρωπαϊκή οδηγία 2012/19/ΕΕ περί ηλεκτρικών και ηλεκτρονικών συσκευών (waste electrical and electronic equipment - WEEE).

Η οδηγία προκαθορίζει τα πλαίσια για μια απόσυρση και αξιοποίηση των παλιών συσκευών με ισχύ σ' όλη την ΕΕ.

Απόσυρση των επαναφορτιζόμενων μπαταριών/μπαταριών

Οι επαναφορτιζόμενες μπαταρίες/μπαταρίες πρέπει να παραδοθούν σε μια φιλική για το περιβάλλον ανακύκλωση. Μην πετάτε τις επαναφορτιζόμενες μπαταρίες/μπαταρίες στα οικιακά απορρίμματα.

- ▶ Αποσύρετε τις επαναφορτιζόμενες μπαταρίες/μπαταρίες σύμφωνα με τους κανόνες προστασίας του περιβάλλοντος. Μόνο για χώρες της ΕΕ:



Σύμφωνα με την ευρωπαϊκή οδηγία 2006/66/ΕΚ οι χαλασμένες ή μεταχειρισμένες επαναφορτιζόμενες μπαταρίες/μπαταρίες πρέπει να συλλέγονται ξεχωριστά και να παραδίδονται για μια φιλική για το περιβάλλον επαναχρησιμοποίηση.

Όροι εγγύησης

Έχετε για τη συσκευή σας δικαίωμα εγγύησης σύμφωνα με τους ακόλουθους όρους.

1 Η εγγύηση καλής λειτουργίας των προϊόντων μας παρέχεται για χρονικό διάστημα είκοσι τεσσάρων (24) μηνών από την ημερομηνία της πρώτης αγοράς που αναγράφεται στη θεωρημένη απόδειξη αγοράς. Για την παροχή της εγγύησης απαιτείται η επίδειξη της θεωρημένης απόδειξης αγοράς στην οποία αναγράφεται ο τύπος και το μοντέλο του προϊόντος.

2 Η εταιρεία μέσα στα ανωτέρω χρονικά όρια, σε περίπτωση πλημμελούς λειτουργίας της συσκευής, αναλαμβάνει την υποχρέωση της επαναφοράς της σε ομαλή λειτουργία και της αντικατάστασης κάθε τυχόν ελαττωματικού μέρους (πλην των αναλώσιμων και των ευπαθών, όπως τα γυάλινα, λαμπτήρες κλπ.). Απαραίτητη προϋπόθεση για να ισχύει η εγγύηση είναι η μη λειτουργία της συσκευής να προέρχεται από την πλημμελή κατασκευή της και όχι επί παραδείγματι από κακή χρήση, λανθασμένη εγκατάσταση, μη τήρηση των οδηγιών χρήσης της συσκευής, ακατάλληλη συντήρηση από πρόσωπα μη εξουσιοδοτημένα από την BSH Οικιακές Συσκευές Α.Β.Ε. ή από εξωγενείς παράγοντες όπως διακοπές ηλεκτρικού ρεύματος ή διαφοροποίησης της τάσης κλπ.

3 Στην περίπτωση που το προϊόν δεν λειτουργεί σωστά λόγω της κατασκευής του και εφόσον η πλημμελής λειτουργία εκδηλώθηκε κατά την περίοδο εγγύησης, η μονάδα Σέρβις (ή το εξουσιοδοτημένο συνεργείο) της BSH Οικιακές Συσκευές Α.Β.Ε. θα το επισκευάσει με σκοπό τη χρήση για την οποία κατασκευάστηκε, χωρίς να υπάρξει χρέωση για ανταλλακτικά ή την εργασία.

4 Δεν καλύπτονται από την εγγύηση οι κίνδυνοι που σχετίζονται με πτ μεταφορά του προϊόντος προς επισκευή στον μεταπωλητή ή προς την μονάδα Σέρβις (ή προς το Εξουσιοδοτημένο Συνεργείο) της BSH Οικιακές Συσκευές Α.Β.Ε. εφόσον δεν πραγματοποιούνται από την BSH Οικιακές Συσκευές Α.Β.Ε. ή από εξουσιοδοτημένο απ' αυτήν πρόσωπο.

5 Όλες οι επισκευές της εγγύησης πρέπει να γίνονται από το Εξουσιοδοτημένο Σέρβις (ή το εξουσιοδοτημένο συνεργείο) της BSH Οικιακές Συσκευές Α.Β.Ε.

6 Η εγγύηση δεν καλύπτει κανένα προϊόν που χρησιμοποιείται πέραν των προδιαγραφών για τις οποίες κατασκευάστηκε (π.χ. οικιακή χρήση).

7 Η εγγύηση καλής λειτουργίας που παρέχεται από τον κατασκευαστή παύει να αποκολληθούν, αλλοιωθούν ή τροποποιηθούν με οποιοδήποτε τρόπο οι ταινίες ασφαλείας ή οι ειδικές διακριτικές αυτοκόλλητες ετικέτες επί των οποίων αναγράφεται ο αριθμός σειράς ή η ημερομηνία αγοράς.

8 Η εγγύηση δεν καλύπτει: - Επισκευές, μετατροπές ή καθαρισμούς που έλαβαν χώρα σε κέντρο Σέρβις μη εξουσιοδοτημένο από την BSH Οικιακές Συσκευές Α.Β.Ε.

- Λάθος χρήση, υπερβολική χρήση, χειρισμό ή λειτουργία του προϊόντος κατά τρόπο μη σύμφωνο με τις οδηγίες που περιέχονται στα εγχειρίδια χρήσης και/ή στα σχετικά έγγραφα χρήσης, συμπεριλαμβανομένων της πλημμελούς φύλαξης της συσκευής, της πτώσης της συσκευής κλπ.

- Προϊόντα με δυσανάγνωστο αριθμό σειράς.

- Ζημιές που προκαλούνται ενδεικτικά από αστραπές, νερό ή υγρασία, φωτιά, πόλεμο, δημόσιες αναταραχές, λάθος τάσεις του δικτύου παροχής ρεύματος, ή οποιοδήποτε λόγο που είναι πέραν από τον έλεγχο του κατασκευαστή ή εξουσιοδοτημένου συνεργείου.

9 Αντικατάσταση της συσκευής γίνεται μόνο εφόσον δεν είναι δυνατή η επιδιόρθωση της κατόπιν πιστοποίησης της αδυναμίας επισκευής από το Εξουσιοδοτημένο Σέρβις (ή το εξουσιοδοτημένο συνεργείο) της BSH Οικιακές Συσκευές Α.Β.Ε.

10 Η κάθε επισκευή ή η αντικατάσταση ελαττωματικού μέρους δεν παρατείνει τον χρόνο εγγύησης του προϊόντος.

11 Εξαρτήματα και υλικά που αντικαθίστανται κατά τη διάρκεια της εγγύησης επιστρέφονται στο συνεργείο.

BSH Οικιακές Συσκευές Α.Β.Ε. 17° χλμ Εθνικής οδού Αθηνών - Λαμίας & Ποταμού 20,145 64 Κηφισιά, Αθήνα ΤΑ ΚΕΝΤΡΙΚΑ ΣΗΜΕΙΑ ΕΞΥΠΗΡΕΤΗΣΗΣ ΠΕΛΑΤΩΝ Αθήνα:

17° χλμ Εθνικής οδού Αθηνών – Λαμίας & Ποταμού 20,145 64 Κηφισιά
θεσ/νίκη: Οδός Χάλκης, Πατριαρχικό Πυλαίας, 570 οι Πυλαία, Τ.θ. 60017 Θέρμη Πάτρα: Χαραλάμπη 57. 262 24 Ψηλά Αλώνια

Ηράκλειο – Κρήτης: Λεωφ. Εθνικής Αντιστάσεως 23 & Καλαμά, 713 06

Ηράκλειο

Κύπρος: Αρχ. Μακαρίου Γ 39. 2407 Έγκωμη Λευκωσία, Κύπρος

18182: 24 ώρες / 7 ημέρες, τυπική χρέωση κλήσης προς εθνικά δίκτυα



Güvenlik

- Bu kılavuzu dikkatlice okuyunuz.
- Kılavuzu ve ürün bilgilerini, ileride kullanmak için veya cihazın muhtemel bir sonraki sahibi için saklayın.
- Nakliye hasarı varsa cihaz bağlantılarını kurmayınız.

Cihazı yalnızca:

- orijinal parçaları ve aksesuarları ile birlikte kullanın. Yabancı ürünlerin kullanılması halinde oluşacak hasarlar için garanti talebinde bulunulamaz.
- özel konutlarda ve özel konutların kapalı mekanlarında oda sıcaklığında.
- deniz seviyesinin 2000 m üzerinde kullanın.

Bu cihaz, 8 yaşında ve daha büyük çocuklar tarafından, fiziksel, algısal veya zihinsel yetenekleri düşük kişiler veya yeterli tecrübesi ve / veya bilgisi olmayan kişiler tarafından ancak denetim altında veya cihazın güvenli kullanımını ve buna bağlı tehlikeleri anlamış olmaları şartıyla kullanılabilir.

Çocukların cihaz ile oynamasına izin vermeyiniz.

Temizlik ve kullanıcının yapacağı bakım çalışmaları gözetim olmadan çocuklar tarafından yapılmamalıdır.

- ▶ Sadece bunun eğitimini almış uzman personel cihazda onarımlar yapabilir.
- ▶ Cihazın onarımı sırasında sadece orijinal yedek parçalar kullanılmalıdır.
- ▶ Hasarlı cihazlar kesinlikle kullanılmamalıdır.
- ▶ Yüzeyi çatlamış olan veya kırık olan bir cihazı kesinlikle kullanmayın.
- ▶ Müşteri hizmetlerini arayınız.
- ▶ Cihazı yalnızca kapalı alanlarda kullanın.
- ▶ Cihazı kesinlikle aşırı sıcaklığa ve ıslaklığa maruz bırakmayın.
- ▶ Cihazı temizlemek için buharlı temizleyiciler veya yüksek basınçlı temizleyiciler kullanmayın.
- ▶ Şebeke bağlantı kablosunun cihazın sıcak parçaları veya ısı kaynakları ile temas etmesine asla izin vermeyiniz.
- ▶ Şebeke bağlantı kablosunun keskin uçlar veya kenarlar ile temas etmesine asla izin vermeyiniz.

- ▶ Şebeke bağlantı kablosunu asla bükmeyiniz, ezmeyiniz veya değiştirmeyiniz.
- ▶ Şarj kablosu¹ ve hızlı şarj cihazı¹ sadece tip plakasındaki bilgilere göre bağlanmalı ve işletilmelidir.
- ▶ Şarj kablosu¹ ve hızlı şarj cihazı¹ sadece kurallara uygun şekilde monte edilmiş olan topraklamalı bir priz üzerinden alternatif akımlı bir elektrik şebekesine bağlanmalıdır.
- ▶ Cihazın temizlenmesi için yanıcı ve alkol içeren maddeler kullanılmamalıdır.
- ▶ Kıyafet, saç, parmak ve diğer uzuvlar cihazın açık yerlerinden ve hareketli parçalardan uzak tutulmalıdır.
- ▶ Boru veya başlıklar kesinlikle gözlere, saçlara, kulaklara veya dudaklara doğrultulmamalıdır.
- ▶ Cihaz ana istasyonda¹ asılıyken de çocukların cihazla oynamadığından emin olunmalıdır.
- ▶ Elektronik implant bulunan kişiler cihazla en az 10 cm mesafeyi korumalıdır.
- ▶ Ambalaj malzemesini çocuklardan uzak tutun.
- ▶ Çocukların ambalaj malzemeleri ile oynamasına izin vermeyin.
- ▶ Akü yangına, ısıya veya sürekli güneş ışınlarına karşı korunmalıdır.
- ▶ Akü suya ve nüfuz eden neme karşı korunmalıdır.
- ▶ Akü kesinlikle açılmamalıdır.
- ▶ Kullanılmayan akü örn. ataç, madeni para, anahtar, çivi veya vida gibi metal cisimlerden uzak tutulmalıdır.
- ▶ Ortama temiz hava sağlanmalıdır.
- ▶ Bir rahatsızlığın ortaya çıkması halinde bir doktora danışılmalıdır.
- ▶ Ciltle temas halinde derhal su ile durulanmalıdır.
- ▶ Gözle temas halinde tıbbi yardım talep edilmelidir.

Maddi hasarların önlenmesi

Cihazınızda, aksesuarlarda veya diğer cisimlerde maddi hasarları önlemek için bu uyarıları dikkate alınız.

- ▶ Bağlı cisimler kontrol edilmeli ve temizlenmelidir.
- ▶ Hasarlı cisimler değiştirilmelidir.

- ▶ İlgili yüzeyler yıpranmaya karşı düzenli olarak kontrol edilmelidir.
- ▶ Yıpranmış başlıklar değiştirilmelidir.
- ▶ Başlık, rulo fırça takılmadan kesinlikle kullanılmamalıdır.
- ▶ Cihaz kesinlikle filtre ünitesi olmadan çalıştırılmamalıdır.

¹ Cihazın donanımına göre değişir

Teslimat kapsamı

Ambalajından çıkardıktan sonra tüm parçalarda nakliyeden kaynaklanan hasarlar olup olmadığını ve parçaların eksiksiz olup olmadığını kontrol edin.

Not: Donanımına bağlı olarak cihazla birlikte başka aksesuarlar da teslim edilir.

→ Şek. 1

A	Ana istasyon ¹
B	2'si 1 arada döşeme başlıklı mobilya fırçası ¹
C	Mini elektrikli başlık ¹
D	Mini elektrikli için yedek fırça ¹
E	Elektrikli fırça için yedek fırça ¹
F	Minder ve koltuk başlığı ¹
G	XXL döşeme başlığı ¹
H	Değişken aksesuar tutucusu ¹
I	Sert zeminler için elektrikli fırça ¹
J	Esnek uzatma hortumu ¹
K	Klavye ve çekmece başlığı ¹
L	Uzun, esnek dar aralık başlığı ¹
M	Kısa dar aralık başlığı ¹
N	Akü ¹
O	Hızlı şarj cihazı ¹
P	Şarj kablosu ¹

¹ Cihazın donanımına göre değişir

Cihaz

Bu bölümde, cihazınızın parçalarını tanıtan bir genel görünüm verilmektedir.

→ Şek. 2

1	Toz haznesi
2	Tiftik filtresi

Akü şarj süreleri

Bu bölümde akü şarj sürelerini gösteren bir genel görünüm verilmektedir.

3	Tabakalı filtre
4	Çalışma durumlarının kontrolü
5	Açma/kapama şalteri
6	Durum göstergesi
7	Toz haznesi kilit açma tuşu
8	Emme borusu
9	Elektrikli fırça

Kumanda elemanları

Bu bölümde cihazınızdaki kumanda elemanlarını tanıtan bir genel görünüm verilmektedir.

- ❶ Cihazın çalıştırılması.
- Cihazı kapatılması.

Durum göstergesi

Durum göstergesinde farklı çalışma durumları görüntülenir.

Çalışma durumu	Durum göstergesi
Normal mod	Auto yanar.
Turbo modu	Turbo yanar.
Elektrik tasarruf modu	Eco yanar.
Akü şarjı %20'nin altında	 hızlı yanıp söner.
Akü boş	Gösterge söner.
Şarj işlemi	 yanıp sönüyor ve şarj durumunu gösterir.
Akü tamamen dolu	 yanar ve yakl 2 dakika sonra söner.
Hata göstergesi	 kırmızı yanar ve yakl. 10 saniye sonra söner. → "Arızaları giderme", Sayfa 100

Notlar

- Belirtilen şarj süreleri akü şarj durumu, akü sıcaklığı ve akü yıpranması gibi nedenlere bağlı olarak değişiklik gösterebilir.

- Hızlı şarj cihazı¹ ile hangi akü şarj sürelerine ulaşabileceğinizi hızlı şarj cihazının¹ talimatlarında görebilirsiniz.

İpucu: Hızlı şarj cihazında¹ yakl. % 80 oranında bir akü şarj durumu görüntülendiğinde aküyü çıkarıp kullanabilirsiniz.

Akü şarj durumu	18 V 3,0 Ah	18 V 4,0 Ah	18 V 5,0 Ah
%80, saat olarak	4	4	5
%97 -%100, saat olarak	5	4½	5½

Akü kullanım süreleri

Bu bölümde kullanılan aküye bağlı olarak akü kullanım sürelerine yönelik bir genel görünüm verilmektedir.

Not

Aşağıdaki modlar akü kullanım sürelerinde etki gösterir:

- Mod 1: Elektrikli olmayan aksesuar ile elektrik tasarruf modu
- Mod 2: Elektrikli zemin başlığı ile elektrik tasarruf modu
- Mod 3: Elektrikli zemin başlığı ile otomatik mod
- Mod 4: Elektrikli zemin başlığı ile turbo modu

Çalışma süresi	18 V 3,0 Ah	18 V 4,0 Ah	18 V 5,0 Ah
Mod 1, maks. dakika	45	65	45
Mod 2, maks. dakika	35	50	35
Mod 3, maks. dakika	15	20	28
Mod 4, maks. dakika	10	10	12

Notlar

- Power for ALL 18 V serisindeki her akünün zamanla yıpranması gibi, akü kapasitesi ve çalışma süresi de zamanla azalma gösterir. Bu doğal bir yıpranma sürecidir; malzeme hatası, üretici hatası veya kalite eksikliği ile bir ilgisi yoktur.
- Aşağıdaki önlemlerle doğal yıpranma sürecini geciktirebilirsiniz:
 - Aküyü sadece 0 °C ile 45 °C sıcaklık aralığında şarj ediniz.
 - Aküyü sadece -20 °C ile 50 °C sıcaklık aralığında muhafaza ediniz.
 - Aküyü uzun süre tamamen dolu veya tamamen boş olarak muhafaza etmeyiniz.

Ana istasyonun monte edilmesi

- ▶ Montaj alanı ev hatlarına hasar verme ihtimaline karşı kontrol edilmelidir.

- ▶ Ana istasyon bir priz in üstüne, altına veya yanına yatay veya dikey olarak monte edilmemelidir.

→ Şek. **3** - **6**

Akünün takılması ve şarj edilmesi

→ Şek. **7** - **8**

Şarj edilmesi

- ▶ Akü sadece üretici tarafından önerilen şarj cihazlarında şarj edilmelidir.
- ▶ Akü sadece Bosch cihaz ile kullanılmalıdır.
- ▶ Akü sadece orijinal şarj kablosu¹ veya orijinal hızlı şarj cihazı¹ ile şarj edilmelidir.
- ▶ Sadece Power for ALL 18 V serisinin aküleri kullanılmalıdır.

Not: Şarj kablosundaki şebeke parçası¹ ve cihaz şarj işlemi sırasında ısınır. Bu normaldir ve bir sakıncası yoktur.

¹ Cihazın donanımına göre değişir

tr Cihazın monte edilmesi

Şarj kablosu ile şarj edilmesi

→ Şek. 9 - 10

Ana istasyonda şarj edilmesi

- ▶ Cihaz ana istasyonda¹ asılıyken de çocukların cihazla oynamadığından emin olunmalıdır.

→ Şek. 11 - 12

Hızlı şarj cihazı ile şarj edilmesi¹

1. Kilit açma tuşuna basılmalı ve akü arkaya doğru çekerek çıkarılmalıdır.
→ Şek. 13
2. Birlikte teslim edilen talimatlar dikkate alınmalıdır.

Cihazın monte edilmesi

→ Şek. 14 - 15

Cihazın açılması

- ▶ ① üzerine basılmalıdır.
→ Şek. 16

Gücün ayarlanması

→ Şek. 17 - 18

Ek aksesuar ile süpürülmesi

→ Şek. 19 - 20

Aksesuarların muhafaza edilmesi

→ Şek. 21 - 22

Esnek uzatma hortumunun kullanılması

→ Şek. 23 - 24

Cihazın temizlenmesi

Gereklilik: Cihaz kapatılmış olmalıdır.

1. Cihazın şarj kablosu¹ çıkarılmalıdır.
2. Cihaz ve aksesuar yumuşak bir bezle ve piyasada bulunan bir plastik temizleyiciyle temizlenmelidir.

Toz haznesinin boşaltılması

→ Şek. 25 - 28

Filtre ünitesinin temizlenmesi

- ▶ Filtre kesinlikle sıvıyla temas etmemelidir.
- Şek. 29 - 35

Elektrikli fırçanın temizlenmesi

→ Şek. 36 - 38

Sert zeminler için elektrikli fırçanın temizlenmesi

→ Şek. 39 - 41

Arızaları giderme

Cihazınızdaki küçük arızaları kendiniz giderebilirsiniz. Müşteri hizmetlerine başvurmadan önce arıza gidermeye ilişkin verilen bilgilerden yararlanınız. Bu sayede gereksiz masrafı önlemiş olursunuz.

- ▶ Sadece bunun eğitimini almış uzman personel cihazda onarımlar yapabilir.
- ▶ Cihazın onarımı sırasında sadece orijinal yedek parçalar kullanılmalıdır.

¹ Cihazın donanımına göre değişir

Fonksiyon arızaları

Hata	Neden	Sorun giderme
Cihaz çalışmıyor.	Akü doğru şekilde takılmamıştır.	► Aküyü doğru şekilde takınız.
Akü durum göstergesinde hiçbir durum görüntülenmiyor.	Akü şarj edilmemiştir.	► Aküyü şarj ediniz.
Kırmızı hata göstergesi 10 saniye boyunca yanıyor.	Akü aşırı ısınmış veya aşırı soğumuştur.	<ol style="list-style-type: none"> 1. Cihazı kapatınız ve cihazı elektrik beslemesinden ayırınız. 2. Akünün oda sıcaklığına gelmesini bekleyiniz.
	Cihaz aşırı ısınmış veya aşırı soğumuştur.	<ol style="list-style-type: none"> 1. Cihazı kapatınız ve cihazı elektrik beslemesinden ayırınız. 2. Cihazın oda sıcaklığına gelmesini bekleyiniz.
Şarj fonksiyonu yok.	Yanlış şarj cihazı kullanıldı.	► Yalnızca birlikte teslim edilen şarj cihazı kullanılmalıdır.
Toz haznesi takılamıyor.	Filtre ünitesinde eksik parça vardır.	► Filtre ünitesinde eksik parça olmadığından emin olunuz.
	Filtre ünitesi veya toz haznesi tam olarak oturmuyor.	► Filtre ünitesinin veya toz haznesinin doğru takılıp takılmadığını kontrol ediniz.
Emme gücünde azalma var.	Filtre tıkanmıştır.	<ol style="list-style-type: none"> 1. Cihazı kapatınız ve cihazı elektrik beslemesinden ayırınız. 2. Filtre ünitesini temizleyiniz.
	Başlık bloke olmuştur.	<ol style="list-style-type: none"> 1. Cihazı kapatınız ve cihazı elektrik beslemesinden ayırınız. 2. Hava kanalının başlıktan cihaza kadar tıkalı olup olmadığını kontrol ediniz. 3. Toz haznesini boşaltınız. 4. Filtre ünitesini temizleyiniz. 5. Cihaz soğuduktan sonra cihazı tekrar açınız.

Eski cihazları atığa verme

Çevreye duyarlı bir imha işlemiyle çok değerli ham maddeler yeniden kullanılmak üzere değerlendirilebilir.

- Cihazın çevreye zarar vermeyecek şekilde imha edilmesi sağlanmalıdır. Güncel imha yol ve yöntemleri hakkında bilgi edinmek için lütfen yetkili satıcınıza veya bağlı olduğunuz belediyeye ya da şehir idaresine başvurunuz.

tr Akülerin/pillerin imha edilmesi



Bu ürün T.C. Çevre ve Şehircilik Bakanlığı tarafından yayımlanan "Atık Elektrikli ve Elektronik

Eşyaların Kontrolü Yönetmeliği"nde belirtilen zararlı ve yasaklı maddeleri içermez.

AEEE yönetmeliğine uygundur.

Bu ürün, geri dönüşümlü ve tekrar kullanılabilir nitelikteki yüksek kaliteli parça ve malzemelerden üretilmiştir. Bu nedenle, ürünü, hizmet ömrünün sonunda evsel veya diğer atıklarla birlikte atmayın. Elektrikli ve elektronik cihazların geri dönüşümü için bir toplama noktasına götürün. Bu toplama noktalarını bölgenizdeki yerel yönetime sorun. Kullanılmış ürünleri geri kazanıma vererek çevrenin ve doğal kaynakların korunmasına yardımcı olun. Ürünü atmadan önce çocukların güvenliği için elektrik fişini kesin ve kilit mekanizmasını kırarak çalışmaz duruma getirin.

Akülerin/pillerin imha edilmesi

Aküler/piller çevre dostu bir yeniden değerlendirme sürecine tabi tutulmalıdır. Aküler/piller evsel atıklara atılmamalıdır.

► Aküler/piller çevre dostu bir şekilde imha edilmelidir.

Sadece AB ülkeleri için:



2 006/66/E Avrupa Yönetmeliği'ne göre, arızalı veya kullanılmış akülerin/pillerin ayrıca toplanması ve çevreye zarar vermeyecek şekilde geri dönüşüm işlemine tabi tutulması gerekmektedir.

Garanti koşulları

Cihazınız için aşağıdaki koşullara göre garanti hakkınız vardır.

Bu cihaz için, yurt dışındaki temsilciliklerimizin vermiş olduğu garanti şartları geçerlidir. Bu hususta daha detaylı bilgi almak için, cihazı satın aldığınız satıcıya baş vurunuz. Garanti süresi içerisinde bu garantiden yararlanabilmek için, cihazı satın aldığınızı gösteren fi şî veya faturayı göstermeniz şarttır.

Makinenizi daha verimli kullanabilmeniz için:

- Bu cihazlar ev tipi kullanıma uygundur, endüstriyel (sanayi tipi) kullanıma uygun değildir.

- Cihazı sadece tip levhasındaki bilgilere uygun bir şekilde elektrik prizine bağlayıp çalıştırınız.

- Cihazınızı kullanmayacaksanız, düğmesinden kapatıp kaldırınız.

**Bosch Çağrı
Merkezi****444 6 333**
7/24 hizmetinizde**BOSCH**

(Sabit telefonlardan veya cep telefonlarından alan kodu çevirmeden)

Sabit telefonlardan yapılan aramalarda kullanılmakta olduğunuz tarife üzerinden, cep telefonu ile yapılan aramalarda ise kayıtlı olduğunuz GSM operatörünün tarifi üzerinden ücretlendirme yapılmaktadır.

Yazılı başvurular için adresimizBSH Ev Aletleri Sanayi ve Ticaret A.Ş.
Fatih Sultan Mehmet Mah. Balkan Cad. No. 51 Ümraniye 34771 - İstanbul**Bosch'u tercih ettiğiniz için teşekkür eder, ürününüzü iyi günlerde kullanmanızı dileriz.****KÜÇÜK EV ALETLERİ
GARANTİ
BELGESİ**

- Cihazınız kullanma kılavuzunda gösterildiği şekilde kullanılması ve yetkili bir teknik servis uzmanından dışarıda parçaların değiştirilmesini, onarımını veya tamiri için gerekli olan parçaların satın alınması üzerine firmamızın sorumlu olmadığına ilişkin olarak bilgilendirilmiştir.
- Bu garanti belgesinin bir kopyasını cihazınızın kullanım kılavuzuna eklenmiş olarak bulabilirsiniz.
- Arızaların giderilmesi konusunda yapılacak işlemler için yetkili servislerimize (Bosch) ile iletişime geçebilirsiniz.
- Malin tesliminden sonraki süresince, işletim ve bakım, onarım işlemlerine ilişkin arızalar garanti kapsamı dışındadır.
- Kullanma kılavuzundaki meydanla ilgili hatalar, yanlış veya değiştirilmiş parçaların garanti kapsamı dışındadır.
- Müşteri hizmetleri veya yetkili teknik servis uzmanlarımızla görüşebilirsiniz. Ürün çalışırken parçaların değiştirilmesi veya değiştirilmesi için gerekli olan parçaların satın alınması firmamızın sorumluluğunda değildir.
- Belge üzerindeki tamirat işlemleri, cihazın üzerindeki diğer seri numarası katkılı bir veya tamirat yapıldığı takdirde garanti kapsamı dışındadır.

GARANTİ ŞARTLARI

1. Garanti süresi, malin teslim tarihinden itibaren başlar ve 2 yıldır.
2. Malin teslim tarihinden itibaren cihazın üzerindeki garanti süresinde geçerlidir.
3. Malin teslim tarihinden itibaren cihazın üzerinde bulunan, Bosch veya Tüketiciyi Koruyucu Haklarındaki Kurumun (T.T.K.K.) tarafından verilen yazılı garanti belgesinin geçerli olduğu kabul edilir.

4. Tüketici, aşağıdaki şartları yerine getirmesi halinde garanti hakkını kullanması halinde hakları:
 - a- Soruşturma süreci,
 - b- Satış bedelinin iadesini isteme,
 - c- Ücretsiz onarımını isteme,
 - d- Satışta arızalı bir mal için değiştirilmesini isteme,
 - e- İhtiyaçlarını karşılamaması.

5. Tüketici, aşağıdaki şartları yerine getirmesi halinde garanti hakkını kullanması halinde hakları:
 - Garanti süresi içinde arızalı ürünün onarılması,
 - Arızalı ürünün değiştirilmesini isteme,
 - Ücretsiz onarımın yapılmaması, garanti süresinin bitmesi,
 - Satış bedelinin iadesini isteme,
 - İhtiyaçlarını karşılamaması.

6. Malin teslim tarihinden itibaren, aynı cihazın farklı bölümlerini veya parçalarını veya malin teslim tarihinden itibaren, garanti süresi içinde arızalı ürünün onarılması, değiştirilmesini isteme, satış bedelinin iadesini isteme, ihtiyaçlarını karşılamaması hakkını kullanması halinde hakları:
 - Garanti süresi içinde arızalı ürünün onarılması,
 - Arızalı ürünün değiştirilmesini isteme,
 - Ücretsiz onarımın yapılmaması, garanti süresinin bitmesi,
 - Satış bedelinin iadesini isteme,
 - İhtiyaçlarını karşılamaması.

7. Malin teslim tarihinden itibaren, aynı cihazın farklı bölümlerini veya parçalarını veya malin teslim tarihinden itibaren, garanti süresi içinde arızalı ürünün onarılması, değiştirilmesini isteme, satış bedelinin iadesini isteme, ihtiyaçlarını karşılamaması hakkını kullanması halinde hakları:
 - Garanti süresi içinde arızalı ürünün onarılması,
 - Arızalı ürünün değiştirilmesini isteme,
 - Ücretsiz onarımın yapılmaması, garanti süresinin bitmesi,
 - Satış bedelinin iadesini isteme,
 - İhtiyaçlarını karşılamaması.

8. Satış bedelinin iadesini isteme hakkını kullanması halinde hakları:
 - Garanti süresi içinde arızalı ürünün onarılması,
 - Arızalı ürünün değiştirilmesini isteme,
 - Ücretsiz onarımın yapılmaması, garanti süresinin bitmesi,
 - Satış bedelinin iadesini isteme,
 - İhtiyaçlarını karşılamaması.

Bu belge Bosch için BSH Ev Aletleri San. ve Tic. A.Ş. tarafından hazırlanmıştır.

BSH EV ALETLERİ SAN. VE TİC. A.Ş.Fatih Sultan Mehmet Mah. Balkan Cad. No. 51 Ümraniye 34771 - İstanbul
Tel: +90 (0) 503 00 00 Faks: +90 (0) 503 01 00

Marka	Ürün İsmi
Bosch	Kahve Makinesi
Bosch	Düdüklü Tencere
Bosch	Elektrikli Kızartma Mak.
Bosch	Bulaşık Makinesi
Bosch	Mikser
Bosch	Mutfak Robotu
Bosch	Kahve Değirmeni
Bosch	Toast Makinesi
Bosch	Kıyma Makinesi
Bosch	Sac Kurutma Mak.
Bosch	Bulaşık Makinesi
Bosch	Sarıklı El Süzgeci
Bosch	Çamaşır Makinesi
Bosch	Blençer
Bosch	Sac Demlendirme Cihazı
Bosch	Meyve Sıkacağı
Bosch	Meyve ve Sebze Sıkacağı
Bosch	Masaüstü Aletler

Değerli Müşterimiz

Bosch Çağrı Merkezi 444 6 333 no.lu telefon numarası ile, 7 gün 24 saat hizmet vermektedir. Doğrudan bu numarayı çevirerek satış öncesi ve satış sonrası hizmetlerimizden faydalanabilirsiniz.

Bosch Çağrı Merkezimize ayrıca www.bosch-home.com/tr adresindeki Müşteri Hizmetleri bölümünde bulunan Müşteri Hizmetleri Formunu doldurarak ya da 0216 528 91 88 no. lu telefona faks çekerek de ulaşabilirsiniz.

Yetkili Servis listemize aşağıda yazılı internet adreslerinden veya çağrı merkezi numaramızdan ulaşabilirsiniz.

www.bosch-home.com/tr

www.bosch-yetkiliservisi.com

Aşağıda yer alan konularda yardımcı olmanızı rica ederiz.

1. Cihazınızın kullanma kılavuzunda belirtilen hususlara göre kullanmaya özen gösteriniz.
2. Ürününüzle ilgili hizmet talebiniz olduğunda yukarıda yazılı telefonlardan Çağrı Merkezimizi arayınız.
3. Hizmet için gelen teknisyene "BOSCH YETKİLİ SERVİS" kimlik kartını sorunuz. Bu kimlik kartı, 18 yaşından küçük elemanlara verilmemektedir.
4. Yetkili servisimiz, cihazınızda yapılan herhangi bir işlemden sonra size servis fişini düzenliyleyip vermek zorundadır. Bu servis fişini mutlaka isteyiniz ve kesinlikle saklayınız.



DİKKAT

Garanti süresinin anlaşmazlık durumunda fatura tarihi esas alınacağından bu belge ile birlikte faturanın veya okunaklı fotokopisinin saklanması gereklidir.

ÜRETİCİ VEYA İTHALATÇI FİRMANIN SATICI FİRMANIN

Ünvanı : BŞH Ev Aletleri Sanayi ve Ticaret A.Ş. Ünvanı :

Adresi : FSM Mh. Balkan Cd. No.51, Adresi :

Ümraniye 34771 İstanbul Telefonu:

Telefonu : 0216 528 90 00 Pbx Faks :

Faks : 0216 528 91 88 E-posta :

E-posta : boschcagrimerkezi@bshg.com Fatura Tarih ve sayısı:

Yetkilinin imzası :  Teslim Tarihi ve yeri :

Yetkilinin imzası :

Firmanın Kaşesi:

BŞH Ev Aletleri Sanayi ve Ticaret A.Ş.

Firmanın Kaşesi :

MALIN

Cinsi : KÜÇÜK EV ALETLERİ

Markası : BOSCH

Modeli :

Garanti Süresi : 2 YIL

Azami tamir süresi : 20 İŞ GÜNÜ

Bandrol ve Seri No. :



Bezpieczeństwo

- Należy dokładnie przeczytać niniejszą instrukcję.
- Instrukcję należy zachować i starannie przechowywać jako źródło informacji, a także z myślą o innych użytkownikach.
- Jeżeli w trakcie transportu urządzenie zostało uszkodzone, nie wolno go podłączać.

Urządzenia należy używać wyłącznie:

- z oryginalnymi częściami i akcesoriami. Gwarancja nie obejmuje szkód wynikających z używania produktów innych marek.
- w prywatnym gospodarstwie domowym i zamkniętych otoczeniach domowych w temperaturze pokojowej.
- do wysokości 2000 metrów nad poziomem morza.

To urządzenie może być obsługiwane przez dzieci powyżej lat 8 oraz przez osoby o ograniczonych zdolnościach fizycznych, sensorycznych lub umysłowych albo osoby nieposiadające wymaganego doświadczenia i/lub wiedzy tylko pod warunkiem, że znajdują się one pod nadzorem lub zostały dokładnie poinformowane o sposobie bezpiecznej obsługi urządzenia oraz zrozumiały wynikające stąd zagrożenia.

Dzieciom nie wolno bawić się urządzeniem.

Dzieciom nie wolno wykonywać bez nadzoru żadnych przewidzianych dla użytkownika czynności z zakresu czyszczenia i konserwacji urządzenia.

- ▶ Naprawy urządzenia mogą być wykonywane wyłącznie przez wykwalifikowany personel.
- ▶ Do naprawy urządzenia należy używać wyłącznie oryginalnych części zamiennych.
- ▶ Nigdy nie włączać uszkodzonego urządzenia.
- ▶ Nigdy nie używać urządzenia, jeżeli jego powierzchnia jest pęknięta lub złamana.
- ▶ Wezwać serwis.
- ▶ Używać urządzenia wyłącznie w zamkniętych pomieszczeniach.
- ▶ Nigdy nie narażać urządzenia na działanie wysokiej temperatury i wilgoci.
- ▶ Nie używać do czyszczenia urządzenia myjek parowych ani ciśnieniowych.

- ▶ Nigdy nie dopuszczać do kontaktu przewodu przyłączeniowego z gorącymi częściami urządzenia lub źródłami ciepła.
- ▶ Nigdy nie dopuszczać do kontaktu przewodu przyłączeniowego z przedmiotami zakończonymi ostrym czubkiem i ostrymi krawędziami.
- ▶ Nigdy nie załamywać, nie zgniatać ani nie modyfikować przewodu przyłączeniowego.
- ▶ Przewód ładowarki¹ i ładowarkę z technologią szybkiego ładowania¹ należy podłączać i użytkować tylko zgodnie z informacjami podanymi na tabliczce znamionowej.
- ▶ Przewód ładowarki¹ i ładowarka z technologią szybkiego ładowania¹ muszą być podłączone do sieci elektrycznej prądu przemiennego tylko przez prawidłowo zainstalowane gniazdo z elementem uziemiającym.
- ▶ Nie używać substancji łatwopalnych ani zawierających alkohol podczas czyszczenia urządzenia.
- ▶ Nie zbliżać odzieży, włosów, palców ani innych części ciała do ruchomych części i otworów w urządzeniu.
- ▶ Nigdy nie kierować rury ani dysz w stronę oczu, włosów, uszu lub ust.
- ▶ Upewnić się, że dzieci nie będą bawić się urządzeniem, nawet jeśli znajduje się ono w stacji bazowej¹.
- ▶ Osoby posiadające implanty elektroniczne powinny zachowywać odstęp co najmniej 10 cm od urządzenia.
- ▶ Materiały z opakowania należy trzymać poza zasięgiem dzieci.
- ▶ Nie pozwalać dzieciom na zabawę opakowaniem, a szczególnie folią.
- ▶ Chronić akumulator przed ogniem, źródłem ciepła i długotrwałym działaniem promieni słonecznych.
- ▶ Chronić akumulator przed wodą i przenikaniem wilgoci.
- ▶ W żadnym wypadku nie otwierać akumulatora.
- ▶ Nieużywany akumulator należy trzymać z dala od metalowych przedmiotów, np. spinaczy biurowych, monet, kluczy, gwoździ lub śrub.
- ▶ Zapewnić dopływ świeżego powietrza.
- ▶ W razie dolegliwości zwrócić się do lekarza.

¹ Zależnie od wyposażenia urządzenia

- ▶ W przypadku kontaktu ze skórą natychmiast spłukać wodą.
- ▶ W przypadku kontaktu z oczami skorzystać z pomocy lekarza.

Zapobieganie szkodom materialnym

Aby wykluczyć szkody materialne w urządzeniu, akcesoriach lub innych przedmiotach należy stosować się do tych wskazówek.

- ▶ Sprawdzić i wyczyścić zalane przedmioty.
- ▶ Wymienić uszkodzone przedmioty.
- ▶ Regularnie sprawdzać spody dysz pod kątem zużycia.
- ▶ Zużyte dysze wymienić.
- ▶ Nigdy nie używać dyszy bez włożonego wałka szczotki.
- ▶ Nigdy nie użytkować urządzenia bez jednostki filtrującej.

Zakres dostawy

Po rozpakowaniu należy sprawdzić wszystkie części pod kątem ewentualnych uszkodzeń podczas transportu.

Uwaga: W zależności od wyposażenia urządzenie jest dostarczane z dodatkowymi akcesoriami.

→ Rys. **1**

A	Stacja bazowa ¹
B	2w1 Ssawka do mebli ze szczotką do tapicerki ¹
C	Dysza elektryczna mini ¹
D	Szczotka zastępcza do dyszy elektrycznej mini ¹
E	Szczotka zastępcza do elektroszczotki ¹
F	Dysza do materaców ¹
G	Szczotka do tapicerki XXL ¹
H	zmienny uchwyt na akcesoria ¹
I	Elektroszczotka do twardych podłóg ¹
J	Giętki wąż przedłużający ¹
K	Dysza do klawiatury i szuflad ¹

¹ Zależnie od wyposażenia urządzenia

L	Długa, elastyczna ssawka do szczelin ¹
M	Krótka ssawka do szczelin ¹
N	Akumulator ¹
O	Ładowarka szybkiego ładowania ¹
P	Przewód ładowarki ¹

¹ Zależnie od wyposażenia urządzenia

Urządzenie

W tym miejscu można znaleźć przegląd części urządzenia.

→ Rys. **2**

1	Pojemnik na pył
2	Filtr z włókniny
3	Filtr lamelowy
4	Regulacja trybów pracy
5	Przełącznik WŁ./WYŁ.
6	Wskaźnik stanu
7	Przycisk odblokowujący pojemnik na pył
8	Rura ssąca
9	Elektroszczotka

Elementy obsługi

W tym miejscu można znaleźć przegląd elementów obsługi urządzenia.

- ⓘ ■ Włączyć urządzenie.
- Wyłączyć urządzenie.

Wskaźnik stanu

Wskaźnik stanu pokazuje różne tryby pracy.

Tryb pracy	Wskaźnik stanu
Normalny tryb	Świeci Auto .
Tryb turbo	Świeci Turbo .
Tryb oszczędzania prądu	Świeci Eco .
Poziom naładowania akumulatora poniżej 20%	 miga szybko.

pl Czasy ładowania akumulatora

Tryb pracy	Wskaźnik stanu
Akumulator pusty	Wskaźnik gaśnie.
Proces ładowania	 miga i wyświetla status już naładowany.
Akumulator całkowicie naładowany.	 świeci i gaśnie po upływie ok. 2 minut.

Czasy ładowania akumulatora

Poniżej znajduje się przegląd czasów ładowania akumulatora.

Uwagi

- Podane czasy ładowania mogą się różnić w zależności od stanu naładowania akumulatora, temperatury akumulatora i stopnia jego zużycia.

Stan naładowania akumulatora na poziomie	18 V 3,0 Ah	18 V 4,0 Ah	18 V 5,0 Ah
80% w h	4	4	5
97% -100% w h	5	4½	5½

Czasy pracy akumulatora

Tutaj podane są czasy pracy akumulatora w zależności od zastosowanego akumulatora.

Uwaga

Następujące tryby mają wpływ na czas pracy akumulatora:

- Tryb 1: tryb oszczędzania prądu z wyposażeniem nonelektrycznym
- Tryb 2: tryb oszczędzania prądu z elektryczną szczotką do podłóg
- Tryb 3: tryb auto z elektryczną szczotką do podłóg
- Tryb 4: tryb turbo z elektryczną szczotką do podłóg

Czas pracy	18 V 3,0 Ah	18 V 4,0 Ah	18 V 5,0 Ah
Tryb 1 do min	45	65	45
Tryb 2 do min	35	50	35
Tryb 3 do min	15	20	28
Tryb 4 do min	10	10	12

Uwagi

- Jak każdy akumulator litowo-jonowy, również akumulatory serii Power for ALL 18 V ulegają z biegiem czasu zużyciu, co powoduje zmniejszenie pojemności i skrócenie czasu pracy akumulatora. Jest

Tryb pracy	Wskaźnik stanu
Komunikat o błędzie	 świeci na czerwono i gaśnie po upływie ok. 10 sekund. → "Usuwanie usterek", Strona 110

- Możliwe do uzyskania czasy ładowania za pomocą ładowarki szybkiego ładowania¹ są podane w instrukcji ładowarki szybkiego ładowania¹.

Wskazówka: Gdy ładowarka szybkiego ładowania¹ wyświetla stan naładowania akumulatora na poziomie około 80%, akumulator można wyjąć i użytkować.

to naturalny proces starzenia, a nie wynik wady materiałowej, wady produkcyjnej lub wady rzeczowej.

¹ Zależnie od wyposażenia urządzenia

- Poniższe środki mogą opóźnić naturalne zużycie:
 - Akumulator ładować tylko w zakresie temperatur od 0°C do 45°C.
 - Akumulator należy przechowywać wyłącznie w zakresie temperatur od -20°C do 50°C.
 - Nie przechowywać przez dłuższy czas w pełni naładowanego lub całkowicie rozładowanego akumulatora.

Montaż stacji bazowej

- ▶ Sprawdzić, czy w miejscu montażu nie ma możliwości uszkodzenia przewodów.
 - ▶ Nie montować stacji bazowej poziomo lub pionowo powyżej, poniżej lub obok gniazda zasilania.
- Rys. 3 - 6

Montaż i ładowanie akumulatora

→ Rys. 7 - 8

Ładowanie

- ▶ Akumulator należy ładować wyłącznie w ładowarkach zalecanych przez producenta.
- ▶ Akumulatora należy używać wyłącznie w połączeniu z urządzeniem Bosch.
- ▶ Akumulator ładować wyłącznie za pomocą oryginalnego przewodu ładowarki¹ lub oryginalnej ładowarki szybkiego ładowania¹.
- ▶ Używać wyłącznie akumulatora serii Power for ALL 18 V.

Uwaga: Zasilacz na przewodzie do ładowarki¹ i urządzenie ulegają rozgrzaniu podczas ładowania. Jest to normalne i nieszkodliwe zjawisko.

Ładowanie za pomocą przewodu ładowarki

→ Rys. 9 - 10

Ładowanie w stacji bazowej

- ▶ Upewnić się, że dzieci nie będą bawić się urządzeniem, nawet jeśli znajduje się ono w stacji bazowej¹.

→ Rys. 11 - 12

Ładowanie za pomocą ładowarki szybkiego ładowania¹

1. Naciśnij przycisk odblokowujący i wyjąć akumulator do tyłu.
→ Rys. 13
2. Przestrzegać dołączonej instrukcji.

Montaż urządzenia

→ Rys. 14 - 15

Włączanie urządzenia

- ▶ Nacisnąć ①.
→ Rys. 16

Ustawianie mocy

→ Rys. 17 - 18

Odkurzenie z zastosowaniem wyposażenia dodatkowego

→ Rys. 19 - 20

Przechowywanie wyposażenia

→ Rys. 21 - 22

Używanie giętkiego węża przedłużającego

→ Rys. 23 - 24

Czyszczenie urządzenia

Wymaganie: Urządzenie jest wyłączone.

1. Odłączyć urządzenie od przewodu ładowarki¹.
2. Urządzenie i elementy wyposażenia należy czyścić miękką ściereczką i dostępnym w handlu środkiem czyszczącym do tworzyw sztucznych.

Opróżnianie pojemnika na pył

→ Rys. 25 - 28

¹ Zależnie od wyposażenia urządzenia

Czyszczenie jednostki filtrującej

- ▶ Nigdy nie dopuszczać do kontaktu filtrów z cieczami.
- Rys. 29 - 35

Czyszczenie elektroszczotki

→ Rys. 36 - 38

Czyszczenie elektroszczotki do twardych podłóg

→ Rys. 39 - 41

Usuwanie usterek

Mniejsze usterki urządzenia można usuwać samodzielnie. Przed skontaktowaniem się z serwisem należy się zapoznać z informacjami na temat samodzielnego usuwania usterek. Pozwoli to uniknąć niepotrzebnych kosztów.

- ▶ Naprawy urządzenia mogą być wykonywane wyłącznie przez wykwalifikowany personel.
- ▶ Do naprawy urządzenia należy używać wyłącznie oryginalnych części zamiennych.

Zakłócenia działania

Usterka	Przyczyna	Rozwiązywanie problemów
Urządzenie nie działa.	Akumulator nie jest prawidłowo zamontowany.	▶ Prawidłowo zamontować akumulator.
Wskaźnik stanu akumulatora nie pokazuje stanu.	Akumulator nie jest naładowany.	▶ Naładować akumulator.
Czerwony komunikat o błędzie świeci przez 10 sekund.	Temperatura akumulatora jest zbyt wysoka lub zbyt niska.	<ol style="list-style-type: none"> 1. Wyłączyć urządzenie i odłączyć je od zasilania. 2. Poczekać, aż akumulator osiągnie temperaturę pokojową.
	Temperatura urządzenia jest zbyt wysoka lub zbyt niska.	<ol style="list-style-type: none"> 1. Wyłączyć urządzenie i odłączyć je od zasilania. 2. Poczekać, aż urządzenie osiągnie temperaturę pokojową.
Brak funkcji ładowania.	Użyto nieodpowiedniej ładowarki.	▶ Używać wyłącznie dołączonej ładowarki.
Nie można włożyć pojemnika na pył.	Jednostka filtrująca nie jest kompletna.	▶ Sprawdzić, czy jednostka filtrująca jest kompletna.
	Jednostka filtrująca lub pojemnik na pył nie są stabilnie osadzone.	▶ Sprawdzić, czy jednostka filtrująca i pojemnik na pył zostały prawidłowo włożone.
Moc ssania spada.	Filtr jest zapchany.	<ol style="list-style-type: none"> 1. Wyłączyć urządzenie i odłączyć je od zasilania. 2. Wyczyścić jednostkę filtrującą.
	Dysza jest zablokowana.	<ol style="list-style-type: none"> 1. Wyłączyć urządzenie i odłączyć je od zasilania. 2. Sprawdzić, czy przewód powietrza od dyszy do urządzenia jest zapchany. 3. Opróżnić pojemnik na pył.

Usterka	Przyczyna	Rozwiązywanie problemów
Moc ssania spada.		<ol style="list-style-type: none"> 4. Wyczyścić jednostkę filtrującą. 5. Po ostygnięciu urządzenia włączyć je ponownie.

Utylizacja zużytego urządzenia

Przyjazna dla środowiska utylizacja urządzenia pozwala odzyskać wartościowe surowce.

- ▶ Urządzenie utylizować zgodnie z przepisami o ochronie środowiska naturalnego.

Informacje o aktualnych możliwościach utylizacji można uzyskać od sprzedawcy lub w urzędzie miasta lub gminy.



To urządzenie jest oznaczone zgodnie z Dyrektywą Europejską 2012/09/UE oraz polską Ustawą z dnia 29 lipca 2005r. „O zużytych sprzęcie elektrycznym i elektronicznym” (Dz.U. z 2005 r. Nr 180, poz. 1495) symbolem przekreślonego kontenera na odpady. Takie oznakowanie informuje, że sprzęt ten, po okresie jego użytkowania nie może być umieszczany łącznie z innymi odpadami pochodzącymi z gospodarstwa domowego. Użytkownik jest zobowiązany do oddania go prowadzącym zbieranie zużytego sprzętu elektrycznego i elektronicznego. Prowadzący zbieranie, w tym lokalne punkty zbiórki, sklepy oraz gminne jednostka, tworzą odpowiedni system umożliwiający oddanie tego sprzętu. Właściwe postępowanie ze zużyтым sprzętem elektrycznym i elektronicznym przyczynia się do uniknięcia szkodliwych dla zdrowia ludzi i środowiska naturalnego konsekwencji, wynikających z obecności składników niebezpiecznych oraz niewłaściwego składowania i przetwarzania takiego sprzętu.

Utylizacja akumulatorów/baterii

Akumulatory/baterie powinny być poddawane recyklingowi w sposób przyjazny dla środowiska. Nie wyrzucać akumulatorów/baterii do pojemnika z odpadami komunalnymi.

- ▶ Zużyte akumulatory/baterie należy utylizować w sposób przyjazny dla środowiska.

Dotyczy tylko krajów UE:



Zgodnie z dyrektywą 2006/66/WE zużyte akumulatory/baterie muszą być zbierane osobno i poddawane recyklingowi w sposób przyjazny dla środowiska.

Warunki gwarancji

Posiadane urządzenie jest objęte gwarancją na podanych niżej warunkach. Urządzenie objęte gwarancją. Dystrybutor/gwarant: BSH Sprzęt Gospodarstwa Domowego Sp. z o.o., Al. Jerozolimskie 183, 02-222 Warszawa. Czas trwania gwarancji: 24 miesiące od wydania rzeczy pierwszemu kupującemu. Terytorialny zasięg ochrony gwarancyjnej: Polska. Konieczny dowód zakupu. Uprawnienia przysługujące kupującemu: usunięcie wady fizycznej, a jeżeli to nie jest możliwe – dostarczenie rzeczy wolnej od wady. Gwarancja nie wyłącza, nie ogranicza ani nie zawieszają uprawnień kupującego wynikających z przepisów o rękojmi za wady rzeczy sprzedanej. Dalsza treść oświadczenia gwarancyjnego (wraz z wyłączeniami z napraw gwarancyjnych) dostępna na stronie internetowej: www.bosch-home.pl/gwarancja. Gwarant udostępni treść oświadczenia gwarancyjnego również na piśmie lub e-mailem – w tym celu oraz w celu

pl Warunki gwarancji

skorzystania z uprawnień z gwarancji prosimy o kontakt z infolinią: +48 42 271 5555 (opłata wg. stawek operatora).



Biztonság

- Gondosan olvassa el ezt az útmutatót.
- Őrizze meg az útmutatót és a termékinformációkat a későbbi használat céljára, vagy az újabb tulajdonos számára.
- Ha szállítás közben megsérült a készülék, ne csatlakoztassa.

A készüléket csak a következőkre használja:

- eredeti alkatrészekkel és tartozékokkal. Idegen termékek használatából eredő károk esetén garanciális igény nem érvényesíthető.
- a háztartásban és az otthoni környezet zárt helyiségeiben, szoba-hőmérsékleten.
- legfeljebb 2000 méter tengerszint feletti magasságig.

Ezt a készüléket 8 év feletti gyermekek és csökkent testi, érzékszervi vagy mentális képességekkel, illetve kevés tapasztalattal és/vagy ismerettel rendelkező személyek is használhatják felügyelet mellett, vagy ha megtanították nekik a készülék biztonságos használatát és megértették a lehetséges veszélyeket.

Gyermekek nem játszhatnak a készülékkel.

A készülék tisztítását és a felhasználói karbantartást nem végezhetik gyermekek felügyelet nélkül.

- ▶ A készüléket csak szakképzett személyek javíthatják.
- ▶ A készülék javításához csak eredeti pótalkatrészeket szabad használni.
- ▶ Soha ne használjon megsérült készüléket.
- ▶ Soha ne használjon olyan készüléket, amelynek a felülete repedt vagy törött.
- ▶ Forduljon a vevőszolgálathoz.
- ▶ A készüléket csak zárt helyiségben használja.
- ▶ A készüléket ne tegye ki nagy hőnek és nedvességnek.
- ▶ A készülék tisztításához ne használjon magasnyomású vagy gőzsugaras tisztítógépet.
- ▶ A hálózati csatlakozóvezeték soha ne érintkezzen a készülék forró részeivel vagy hőforrásokkal.
- ▶ A hálózati csatlakozóvezeték soha ne érintkezzen hegyes és éles szélű tárgyakkal.
- ▶ A hálózati csatlakozóvezeték soha ne törje meg, ne nyomja össze, ne változtassa meg.

- ▶ A töltőkábelt¹ és a gyorsöltő készüléket¹ csak az adattáblán megadottak szerint csatlakoztassa és üzemeltesse.
- ▶ A töltőkábelt¹ és a gyorsöltő készüléket¹ csak szabályszerűen felszerelt, földelt csatlakozóaljzaton át csatlakoztassa a váltakozó áramú hálózatra.
- ▶ A készülék tisztításához ne használjon gyúlékony vagy alkohol-tartalmú anyagokat.
- ▶ Tartsa távol ruházatát, haját, ujjait és más testrészeit a készülé-ken lévő nyílásoktól és a mozgó alkatrészekről.
- ▶ A csövet vagy a szívófejeket soha ne irányítsa a haj, szem, fül vagy száj felé.
- ▶ Ügyeljen rá, hogy gyermekek ne játsszanak a készülékkel, akkor sem, ha az a bázisállomáshoz¹ csatlakozik.
- ▶ Az elektronikus implantátumot viselő személyeknek legalább 10 cm távolságot kell tartani a készüléktől.
- ▶ Gyermekektől tartsa távol a csomagolóanyagot.
- ▶ Ne engedje, hogy gyermekek játsszanak a csomagolóanyaggal.
- ▶ Védje az akkumulátort a tűztől, a hőtől és a tartós napsugárzás-tól.
- ▶ Védje az akkumulátort a víztől és a beszivárgó nedvességtől.
- ▶ Soha ne nyissa fel az akkumulátort.
- ▶ A nem használt akkumulátort tartsa távol a fémtárgyaktól, pl. gemkapcsoktól, érméktől, kulcsoktól, szegektől vagy csavarok-tól.
- ▶ Gondoskodjon a szellőzésről.
- ▶ Panasz esetén forduljon orvoshoz.
- ▶ Bőrrel való érintkezés esetén azonnal öblítse le vízzel.
- ▶ Szembe kerülés esetén kérjen orvosi segítséget.

Anyagi károk elkerülése

Tartsa be ezeket az előírásokat, hogy elkerülje az anyagi károkat a készüléken, a tartozékokon vagy más tárgyakon.

- ▶ Ellenőrizze és tisztítsa meg a tárgya-akat, amelyeket a folyadék ért.
- ▶ Cserélje ki a sérült tárgyakat.
- ▶ Rendszeresen ellenőrizze a talpré-szek kopását.

- ▶ A kopott szívófejet cserélje ki.
- ▶ Soha ne használja a szívófejet behe-lyezett kefehenger nélkül.
- ▶ A készüléket soha ne üzemeltesse szűrőegység nélkül.

¹ A készülék kivitelétől függően

A csomagolás tartalma

Kicsomagolás után ellenőrizze az összes alkatrészt szállítási károk tekintetében, valamint a szállítmány teljességét.

Megjegyzés: A kivitelől függően a készülékhez további tartozékok vannak mellékelve.

→ Ábra 1

A	Bázisállomás ¹
B	2 az 1-ben bútorcsetet kárpittisztító fejjel ¹
C	Mini elektromos szívófej ¹
D	Pótkefe mini elektromos szívófejhez ¹
E	Pótkefe elektromos keféhez ¹
F	Matractisztító fej ¹
G	XXL kárpittisztító fej ¹
H	Állítható tartozéktároló ¹
I	Elektromos kefe keménypadlóhoz ¹
J	Flexibilis hosszabbító tömlő ¹
K	Billentyűzet- és fiókfszívófej ¹
L	Hosszú, flexibilis réstisztító fej ¹
M	Rövid réstisztító fej ¹
N	Akkumulátor ¹
O	Gyorstöltő készülék ¹
P	Töltőkábel ¹

¹ A készülék kivitelétől függően

Készülék

Itt áttekintést talál készülékének részeiről.

→ Ábra 2

1	Portartály
2	Pihefogó

Akkutöltési idő

Itt találja az akkutöltési idők áttekintését.

Megjegyzések

- A megadott akkutöltési idők változhatnak az akkumulátor töltöttségi állapotától, hőmérsékletétől és öregedésétől függően.

3	Lamellás szűrő
4	Az üzemmódok szabályozása
5	Be-/kikapcsoló gomb
6	Állapotjelző
7	Portartály kioldógombja
8	Szívócső
9	Elektromos kefe





Kezelőelemek

Itt találja a készülék kezelőelemeinek áttekintését.

- ①
- A készülék bekapcsolása.
 - A készülék kikapcsolása.

Állapotjelző

Az állapotjelző különféle üzemállapotokat mutat.

Üzemállapot	Állapotjelző
Normál üzemmód	A Auto világít.
Turbó üzemmód	A Turbo világít.
Energiatakarékos üzemmód	A Eco világít.
Az akkumulátor töltöttsége alacsonyabb, mint 20%	A  gyorsan villog.
Üres akkumulátor	A kijelzés kialszik.
Töltési folyamat	A  villog, és megjeleníti a töltési állapotot.
Az akkumulátor teljesen fel van töltve	A  fehéren világít, majd kb. 2 perc múlva kialszik.
Hibakijelzés	A  pirosan világít, majd kb. 10 perc múlva kialszik. → "Zavarok elhárítása", Oldal 117

hu Akkumulátor működési ideje

- A gyorstöltő készülékkel¹ elérhető akkutöltési időket a gyorstöltő készülék¹ útmutatójában találja.

Tipp: Ha a gyorstöltő készülék¹ az akkumulátor kb. 80%-os töltöttségét jelzi, akkor kivetheti és használhatja az akkumulátort.

Akkumulátor töltöttségi állapota legalább	18 V 3,0 Ah	18 V 4,0 Ah	18 V 5,0 Ah
80%, órában	4	4	5
97–100%, órában	5	4½	5½

Akkumulátor működési ideje

Itt találja az akkumulátor működési idejének áttekintését a használt akkumulátortól függően.

Megjegyzés

A következő üzemmódok hatással vannak az akkumulátor működési idejére:

- 1. üzemmód: energiatakarékos üzemmód nem elektromos tartozékkal
- 2. üzemmód: energiatakarékos üzemmód elektromos tartozékkal
- 3. üzemmód: automata üzemmód elektromos padlótisztító fejfel
- 4. üzemmód: turbó üzemmód elektromos padlótisztító fejfel

Működési idő	18 V 3,0 Ah	18 V 4,0 Ah	18 V 5,0 Ah
1. üzemmód, legfeljebb ennyi perc:	45	65	45
2. üzemmód, legfeljebb ennyi perc:	35	50	35
3. üzemmód, legfeljebb ennyi perc:	15	20	28
4. üzemmód, legfeljebb ennyi perc:	10	10	12

Megjegyzések

- Az összes lítium-ion akkumulátorhoz hasonlóan a Power for ALL 18 V akkumulátorok is elhasználódnak, ezért csökken a kapacitásuk és a működési idejük. Ez egy természetes öregedési folyamat, és nem anyaghiba, gyártási hiba vagy hiányosság eredménye.
- A következő intézkedésekkel lassíthatja a természetes elhasználódást:
 - Az akkumulátort csak 0 °C és 45 °C közötti hőmérsékleten töltsé.
 - Az akkumulátort csak -20 °C és 50 °C közötti hőmérsékleten tárolja.
 - Az akkumulátort ne tárolja hosszabb ideig teljesen feltöltött vagy lemerült állapotban.

Bázisállomás felszerelése

- ▶ Ellenőrizze, hogy a felszerelés környékén megsérülhetnek-e az elektromos vezetékek.
- ▶ A bázisállomást ne szerelje vízszintesen vagy függőlegesen egy csatlakozóaljzat alá, fölé vagy mellé.

→ Ábra **3** - **6**

Akkumulátor behelyezése és töltése

→ Ábra **7** - **8**

Feltöltés

- ▶ Az akkumulátort csak olyan töltőkészülékekben töltsé, amelyeket a gyártó ajánl.

¹ A készülék kivitelétől függően

- ▶ Az akkumulátort csak a Bosch készülékekkel együtt használja.
- ▶ Az akkumulátort csak az eredeti töltőkábellel¹ vagy az eredeti gyorstöltő készülékkel¹ töltsé.
- ▶ Csak a Power for ALL 18 V sorozathoz tartozó akkumulátorokat használjon.

Megjegyzés: Töltés során a töltőkábel tápegysége¹ és a készülék felmelegszik. Ez normális és nem jelent problémát.

Töltés töltőkábellel

→ *Ábra 9 - 10*

Töltés a bázisállomáson

- ▶ Ügyeljen rá, hogy gyermekek ne játsszanak a készülékkel, akkor sem, ha az a bázisállomáshoz¹ csatlakozik.

→ *Ábra 11 - 12*

Töltés gyorstöltővel¹

1. Nyomja meg a kioldógombot, és hátrafele vegye ki az akkumulátort.

→ *Ábra 13*

2. Vegye figyelembe a mellékelt útmutatót.

A készülék felszerelése

→ *Ábra 14 - 15*

A készülék bekapcsolása

- ▶ Nyomja meg a  gombot.

→ *Ábra 16*

A teljesítmény beállítása

→ *Ábra 17 - 18*

Porszívózás kiegészítő tartozékkal

→ *Ábra 19 - 20*

Tartozékok tárolása

→ *Ábra 21 - 22*

A flexibilis hosszabbítómlő használata

→ *Ábra 23 - 24*

A készülék tisztítása

Követelmény: A készülék ki van kapcsolva.

1. Válassza le a készüléket a töltőkábelről¹.
2. A készüléket és a tartozékot egy puha kendővel és háztartási műanyagtisztítóval tisztítsa.

A portartály kiürítése

→ *Ábra 25 - 28*

A szűrőegység tisztítása

- ▶ Soha ne hagyja, hogy a szűrő folyadékokkal érintkezzen.

→ *Ábra 29 - 35*

Az elektromos kefe tisztítása

→ *Ábra 36 - 38*

A keménypadlóhoz használható elektromos kefe tisztítása

→ *Ábra 39 - 41*

Zavarok elhárítása

A készüléken fellépő kisebb zavarokat saját maga is elháríthatja. Tanulmányozza a zavarelhárításról szóló információkat, mielőtt a vevőszolgálathoz fordulna. Ily módon elkerüli a felesleges költségeket.

- ▶ A készüléket csak szakképzett személyek javíthatják.
- ▶ A készülék javításához csak eredeti pótalkatrészeket szabad használni.

¹ A készülék kivitelétől függően

Működési zavarok

Hiba	Ok	Hibaelhárítás
A készülék nem működik.	Az akkumulátor nincs megfelelően behelyezve.	▶ Helyezze be megfelelően az akkumulátort.
Az akkumulátor állapotjelzője nem jelez semmilyen állapotot.	Az akkumulátor nincs feltöltve.	▶ Töltse fel az akkumulátort.
A piros hibakijelzés 10 másodpercig világít.	Az akkumulátor túlhevült vagy túlságosan lehült.	<ol style="list-style-type: none"> 1. Kapcsolja ki a készüléket és válassza le az áramellátásról. 2. Várja meg, amíg az akkumulátor felveszi a helyiség hőmérsékletét.
	A készülék túlhevült vagy túlságosan lehült.	<ol style="list-style-type: none"> 1. Kapcsolja ki a készüléket és válassza le az áramellátásról. 2. Várja meg, amíg a készülék felveszi a helyiség hőmérsékletét.
Nincs töltési funkció.	Nem megfelelő töltőberendezést használt.	▶ Csak a csomagban található töltőberendezést használja.
A portartályt nem lehet behelyezni.	A szűrőegység nem teljes.	▶ Ellenőrizze, hogy a szűrőegység teljes-e.
	A szűrőegység vagy a portartály nem megfelelően helyezkedik el.	▶ Ellenőrizze, hogy a szűrőegység vagy a portartály megfelelően helyezkedik-e el.
A szívóerő csökken.	A szűrő eltömődött.	<ol style="list-style-type: none"> 1. Kapcsolja ki a készüléket és válassza le az áramellátásról. 2. Tisztítsa meg a szűrőegységet.
	A szívófej blokkolva van.	<ol style="list-style-type: none"> 1. Kapcsolja ki a készüléket és válassza le az áramellátásról. 2. Ellenőrizze, hogy a szívófej és a készülék közötti légcsatorna eltömődött-e. 3. Űritse ki a portartályt. 4. Tisztítsa meg a szűrőegységet. 5. Miután a készülék lehült, kapcsolja be ismét.

A régi készülék ártalmatlanítása

A környezetkímélő ártalmatlanításnak köszönhetően az értékes nyersanyagok újra felhasználhatók.

- ▶ Környezetkímélő módon ártalmatlanítsa a készüléket.

Az aktuális ártalmatlanítási lehetőségekről a szakkereskedőnél, ill. a települési közigazgatásnál vagy önkormányzatnál tájékozódhat.



Ez a készülék az elhasznált villamosági és elektronikai készülékekről szóló 2012/19/EU irányelvnek megfelelő jelölést kapott.

Ez az irányelv a már nem használt készülékek visszavételének és hasznosításának EU-szerte érvényes kereteit határozza meg.

Akkumulátorok/elemek ártalmatlanítása

Az akkumulátorokat/elemeket környezetbarát újrahasznosítás céljából adja le. Ne dobja az akkumulátorokat/elemeket a háztartási hulladék közé.

- ▶ Gondoskodjon az akkumulátorok/elemek környezetbarát ártalmatlanításáról. Csak az Európai Unió országai számára:



A 2006/66/EK európai irányelv értelmében a meghibásodott vagy elhasználdott akkumulátorokat/elemeket külön össze kell gyűjteni, és környezetbarát módon újra kell hasznosítani.

Garanciális feltételek

Az alábbi feltételek esetén érvényesítheti a garanciát készülékére.

A garanciális feltételeket a 151/2003.

(IX.22.) számú kormányrendelet szabályozza.

3 munkanapon belüli meghibásodás esetén a készüléket a kereskedő kicseréli.

Ezután vevőszolgálatunk gondoskodik a lehető legrövidebb időn belüli javításról. A garanciális szolgáltatásokat a vásárlásnál kapott, szabályosan kitöltött garanciajeggyel lehet igénybevenni, amely minden egyéb garanciális feltételt is részletesen ismertet.

Minőségtanúsítás: A 2/1984. (111.10)

BkM-IpM számú rendelete alapján, mint forgalmazó tanúsítjuk, hogy a készülék a vásárlási tájékoztatóban közölt adatoknak megfelel.



Bezpečnost

- Pečlivě si přečtěte tento návod.
- Uschovejte návod a také informace o výrobku pro pozdější použití nebo pro následujícího majitele.
- V případě poškození při přepravě spotřebič nepřipojujte.

Spotřebič používejte pouze:

- s originálními díly a příslušenstvím. V případě poškození při použití cizích produktů zanikají nároky ze záruky.
- pro soukromé použití v domácnosti a v uzavřených místnostech domova při prostorové teplotě.
- do maximální nadmořské výšky 2000 m nad mořem.

Tento spotřebič mohou používat děti starší 8 let a osoby s omezenými fyzickými, sensorickými nebo duševními schopnostmi nebo s nedostatečnými zkušenostmi a/nebo znalostmi, pokud jsou pod dohledem nebo byly instruovány o bezpečném použití spotřebiče a pochopily z toho vyplývající nebezpečí.

Děti si nesmí se spotřebičem hrát.

Čištění a údržbu spotřebiče nesmí provádět děti bez dozoru.

- ▶ Opravy spotřebiče smí provádět pouze odborný personál, který je k tomu vyškolený.
- ▶ K opravě spotřebiče se smí používat pouze originální náhradní díly.
- ▶ V žádném případě nepoužívejte poškozený spotřebič.
- ▶ Nikdy nepoužívejte spotřebič s natrženým nebo zlomeným povrchem.
- ▶ Kontaktujte zákaznický servis.
- ▶ Spotřebič používejte pouze v uzavřených místnostech.
- ▶ Spotřebič nikdy nevystavujte velkému teplu a vlhkosti.
- ▶ Při čištění spotřebiče nepoužívejte parní nebo vysokotlaké čističe.
- ▶ Zajistěte, aby se síťový kabel nikdy nedostal do kontaktu s horkými částmi spotřebiče nebo zdroji tepla.
- ▶ Zajistěte, aby se síťový kabel nikdy nedostal do kontaktu s ostrými rohy nebo hranami.
- ▶ Síťový kabel nikdy nelámejte, nestlačujte a neprovádějte na něm změny.

- ▶ Nabíjecí kabel¹ a rychlonabíječku¹ zapojte a používejte pouze v souladu s údaji na typovém štítku.
- ▶ Nabíjecí kabel¹ a rychlonabíječku¹ zapojte do sítě střídavého proudu jen pomocí předpisově nainstalované zásuvky s uzemněním.
- ▶ Při čištění spotřebiče nepoužívejte hořlavé látky nebo látky s obsahem alkoholu.
- ▶ Nedávejte oděv, vlasy, prsty a jiné části těla do blízkosti otvorů ve spotřebiči a pohyblivých dílů.
- ▶ Trubku nebo hubice nikdy nemiřte proti očím, vlasům, uším nebo ústům.
- ▶ Zajistěte, aby si se spotřebičem nehrály děti, ani když je umístěný v základní stanici¹.
- ▶ Osoby používající elektronické implantáty musí od spotřebiče dodržovat minimální odstup 10 cm.
- ▶ Obalový materiál uchovávejte mimo dosah dětí.
- ▶ Nedovolte dětem, aby si hrály s obalovým materiálem.
- ▶ Chraňte baterii před ohněm, horkem a nepřetržitým slunečním zářením.
- ▶ Chraňte baterii před vodou a proniknutím vlhkosti.
- ▶ Baterii nikdy neotevírejte.
- ▶ Nepoužívanou baterii uchovávejte v dostatečné vzdálenosti od kovových předmětů, např. kancelářských sponek, mincí, klíčů, hřebíků nebo šroubů.
- ▶ Zajistěte přívod čerstvého vzduchu.
- ▶ V případě potíží vyhledejte lékaře.
- ▶ Při kontaktu s pokožkou pokožku ihned opláchněte vodou.
- ▶ Při kontaktu s očima vyhledejte lékařskou pomoc.

Zabránění věcným škodám

Abyste zabránili poškození spotřebiče, příslušenství nebo jiných předmětů, dodržujte tyto pokyny.

- ▶ Potřísněné předměty zkontrolujte a vyčistěte.
- ▶ Poškozené předměty vyměňte.
- ▶ Pravidelně kontrolujte, zda nejsou spodní části hubic opotřebované.

- ▶ Opotřebované hubice vyměňte.
- ▶ Hubici nikdy nepoužívejte bez nasazeného kartáčového válce.
- ▶ Spotřebič nikdy nepoužívejte bez filtrační jednotky.

¹ V závislosti na vybavení spotřebiče

Rozsah dodávky

Po vybalení zkontrolujte všechny díly na poškození vzniklá při přepravě a jejich kompletnost.

Poznámka: V závislosti na vybavení se spotřebič dodává s dalším příslušenstvím.

→ Obr. 1

A	Základní stanice ¹
B	2 v 1 kartáč na nábytek a hubice na čalounění ¹
C	Elektrická minihubice ¹
D	Náhradní kartáč pro elektrickou minihubici ¹
E	Náhradní kartáč pro elektrický kartáč ¹
F	Hubice na matrace ¹
G	XXL hubice na čalounění ¹
H	Variabilní držák příslušenství ¹
I	Elektrický kartáč na tvrdé podlahy ¹
J	Flexibilní prodlužovací hadice ¹
K	Hubice na klávesnice a zásuvky ¹
L	Dlouhá, flexibilní štěrbinová hubice ¹
M	Krátká štěrbinová hubice ¹
N	Baterie ¹
O	Rychlonabíječka ¹
P	Nabíjecí kabel ¹

¹ V závislosti na vybavení spotřebiče

Spotřebič

Zde naleznete přehled součástí vašeho spotřebiče.

→ Obr. 2

1	Nádoba na prach
2	Filter na vlákna

Doby nabíjení baterie

Zde najdete přehled dob nabíjení baterie.

Poznámky

- Uvedené doby nabíjení se mohou lišit podle stavu nabití baterie, teploty baterie a stáří baterie.

3	Lamelový filtr
4	Regulace provozních stavů
5	Vypínač
6	Ukazatel stavu
7	Uvolňovací tlačítko nádoby na prach
8	Sací trubka
9	Elektrický kartáč

Ovládací prvky

Zde najdete přehled ovládacích prvků spotřebiče.

- I**
- Zapnutí spotřebiče.
 - Vypnutí spotřebiče.

Ukazatel stavu

Ukazatel stavu vám signalizuje různé provozní stavy.

Aktuální stav	Ukazatel stavu
Normální režim	Svítil Auto .
Režim turbo	Svítil Turbo .
Režim úspory elektrického proudu	Svítil Eco .
Nabití baterie nižší než 20 %	 rychle bliká.
Baterie je vybitá	Ukazatel zhasne.
Průběh nabíjení	 bliká a zobrazuje se postup nabíjení.
Baterie je úplně nabitá	 svítí a za cca 2 minuty zhasne.
Chybové hlášení	 svítí červeně a za cca 10 sekund zhasne. → "Odstranění poruch", Strana 124

- Doby nabíjení s rychlonabíječkou¹ jsou uvedené v návodu k rychlonabíječce¹.

Tip: Když rychlonabíječka¹ indikuje stav nabíjení baterie cca 80 %, můžete baterii vyjmout a používat.

Stav nabití baterie	18 V 3,0 Ah	18 V 4,0 Ah	18 V 5,0 Ah
80 % za hod	4	4	5
97–100 % za hod	5	4½	5½

Doby nabíjení baterie

Zde najdete přehled dob nabíjení baterie v závislosti na použité baterii.

Poznámka

Na dobu nabíjení baterie mají vliv následující režimy:

- Režim 1: režim úspory elektrického proudu s jiným než elektrickým příslušenstvím
- Režim 2: režim úspory elektrického proudu s elektrickou podlahovou hubicí
- Režim 3: automatický režim s elektrickou podlahovou hubicí
- Režim 4: režim turbo s elektrickou podlahovou hubicí

Doba provozu	18 V 3,0 Ah	18 V 4,0 Ah	18 V 5,0 Ah
Režim 1 až min	45	65	45
Režim 2 až min	35	50	35
Režim 3 až min	15	20	28
Režim 4 až min	10	10	12

Poznámky

- Stejně jako všechny lithium-iontové baterie se i baterie série Power for ALL 18 V časem opotřebují, takže kapacita baterie a doba provozu může klesat. Je to přirozený proces stárnutí, a nikoli vada materiálu, výrobní vada nebo jiná vada výrobku.
- Přirozené opotřebení můžete zpomalit pomocí následujících opatření:
 - Baterii nabíjejte pouze při teplotě prostředí od 0 °C do 45 °C.
 - Baterii skladujte pouze při teplotách od –20 °C do 50 °C.
 - Baterii neskladujte delší dobu plně nabitou ani zcela vybitou.

- ▶ Základní stanici nemontuje vodorovně nebo svisle nad síťovou zásuvku, pod ní nebo vedle ní.

→ Obr. **3** - **6**

Nasazení a nabíjení baterie

→ Obr. **7** - **8**

Nabíjení

- ▶ Baterii nabíjejte pouze v nabíječkách, které jsou doporučené výrobcem.
- ▶ Baterii používejte pouze společně se spotřebičem Bosch.
- ▶ Baterii nabíjejte pouze pomocí originálního nabíjecího kabelu¹ nebo originálního rychlonabíječky¹.
- ▶ Používejte pouze baterie série Power for ALL 18 V.

Poznámka: Síťový adaptér s nabíjecím kabelem¹ a spotřebič se při nabíjení zahřívají. To je normální a neškodné.

Nabíjení pomocí nabíjecího kabelu

→ Obr. **9** - **10**

Montáž základní stanice

- ▶ Zkontrolujte, zda v oblasti montáže nemůže dojít k poškození domovního vedení.

¹ V závislosti na vybavení spotřebiče

Nabíjení v základní stanici

- ▶ Zajistěte, aby si se spotřebičem nehrály děti, ani když je umístěný v základní stanici¹.

→ Obr. 11 - 12

Nabíjení pomocí rychlonabíječky¹

1. Stiskněte uvolňovací tlačítko a vyjměte baterii směrem dozadu.
→ Obr. 13
2. Řiďte se příloženým návodem.

Montáž spotřebiče

→ Obr. 14 - 15

Zapnutí spotřebiče

- ▶ Stiskněte ①.
→ Obr. 16

Nastavení výkonu

→ Obr. 17 - 18

Vysávání s přídatným příslušenstvím

→ Obr. 19 - 20

Uchování příslušenství

→ Obr. 21 - 22

Použití flexibilní prodlužovací hadice

→ Obr. 23 - 24

Čištění spotřebiče

Požadavek: Spotřebič je vypnutý.

1. Odpojte spotřebič od nabíjecího kabelu¹.
2. Spotřebič a příslušenství vyčistěte měkkým hadrem a běžným čisticím prostředkem na plasty.

Vyprázdnění nádoby na prach

→ Obr. 25 - 28

Čištění filtrační jednotky

- ▶ Dbejte na to, aby se filtry nikdy nedostaly do kontaktu s kapalinami.
→ Obr. 29 - 35

Čištění elektrického kartáče

→ Obr. 36 - 38

Čištění elektrického kartáče na tvrdé podlahy

→ Obr. 39 - 41

Odstranění poruch

Menší poruchy vašeho přístroje můžete odstranit vlastními silami. Před kontaktováním zákaznické služby využijte informací o odstraňování poruch. Vyvarujete se tak zbytečných nákladů.

- ▶ Opravy spotřebiče smí provádět pouze odborný personál, který je k tomu vyškolený.
- ▶ K opravě spotřebiče se smí používat pouze originální náhradní díly.

¹ V závislosti na vybavení spotřebiče

Poruchy funkce

Závada	Příčina	Řešení závad
Spotřebič nepracuje.	Baterie není správně nasazená.	▶ Nasadte správné baterii.
Ukazatel stavu baterie nesignalizuje žádný stav.	Baterie není nabitá.	▶ Nabijte baterii.
Na 10 sekund se rozsvítí červený chybový ukazatel.	Baterie je přehřátá nebo podchlazená.	<ol style="list-style-type: none"> 1. Vypněte spotřebič a odpojte ho od přívodu proudu. 2. Počkejte, dokud baterie nedosáhne pokojové teploty.
	Spotřebič je přehřátý nebo podchlazený.	<ol style="list-style-type: none"> 1. Vypněte spotřebič a odpojte ho od přívodu proudu. 2. Počkejte, dokud spotřebič nedosáhne pokojové teploty.
Nefunguje nabíjení.	Použili jste nesprávnou nabíječku.	▶ Používejte jen dodanou nabíječku.
Nádobu na prach nelze nasadit.	Filtrační jednotka není kompletní.	▶ Zkontrolujte, zda je filtrační jednotka kompletní.
	Filtrační jednotka nebo nádoba na prach není správně nasazená.	▶ Zkontrolujte, zda filtrační jednotka a nádoba na prach jsou správně nasazené.
Klesá sací výkon.	Je ucpaný filtr.	<ol style="list-style-type: none"> 1. Vypněte spotřebič a odpojte ho od přívodu proudu. 2. Vyčistěte filtrační jednotku.
	Hubice je zablokovaná.	<ol style="list-style-type: none"> 1. Vypněte spotřebič a odpojte ho od přívodu proudu. 2. Zkontrolujte, zda není vzduchový kanál od hubice ke spotřebiči ucpaný. 3. Vyprázdněte nádobu na prach. 4. Vyčistěte filtrační jednotku. 5. Jakmile spotřebič vychladne, znovu ho zapněte.

Likvidace starého spotřebiče

Díky ekologické likvidaci je možné opětovné použití cenných surovin.

- ▶ Spotřebič ekologicky zlikvidujte. Informace o aktuálních možnostech likvidace obdržíte u specializovaného prodejce nebo na obecním nebo městském úřadu.



Tento spotřebič je označen v souladu s evropskou směrnicí 2012/19/EU o nakládání s použitými elektrickými a elektronickými zařízeními (waste electrical and electronic equipment - WEEE).

Tato směrnice stanoví jednotný evropský (EU) rámec pro zpětný odběr a recyklování použitých zařízení.

Likvidace baterií

Baterie se musí odevzdávat k ekologické recyklaci. Baterie nevyhazujte do domovního odpadu.

- ▶ Baterie ekologicky zlikvidujte.

Jen pro země EU:



Podle evropské směrnice 2006/66/ES se musí vadné nebo opotřebované akumulátory/baterie shromažďovat odděleně a odevzdat k ekologické likvidaci.

Záruční podmínky

Na váš spotřebič máte nárok na záruku podle níže uvedených podmínek. Pro tento přístroj platí záruční podmínky, které byly vydány naší kompetentní pobočkou v zemi, ve které byl přístroj zakoupen. Záruční podmínky si můžete kdykoliv vyžádat prostřednictvím svého odborného prodejce, u kterého jste zakoupili přístroj, nebo přímo v naší pobočce v příslušné zemi.



Безопасность

- Внимательно прочитайте данное руководство.
- Сохраните инструкцию и информацию об изделии для дальнейшего использования или для передачи следующему владельцу.
- В случае обнаружения повреждений, связанных с транспортировкой, не подключайте прибор.

Используйте прибор только:

- с оригинальными частями и принадлежностями. В случае повреждений вследствие использования продуктов других производителей гарантийные обязательства теряют силу.
- в бытовых условиях и в закрытых помещениях домашних хозяйств при комнатной температуре;
- на высоте 2000 м над уровнем моря.

Данный прибор может использоваться детьми в возрасте от 8 лет и старше, а также лицами с ограниченными физическими, сенсорными или умственными способностями или с недостатком опыта и/или знаний, если они находятся под присмотром или после получения указаний по безопасному использованию прибора и после того, как они осознали опасности, связанные с неправильным использованием.

Детям запрещено играть с прибором.

Очистку и обслуживание прибора запрещается выполнять детям без надзора взрослых.

- ▶ Ремонтировать прибор разрешается только квалифицированным специалистам.
- ▶ Для ремонта прибора можно использовать только оригинальные запчасти.
- ▶ Категорически запрещается эксплуатировать поврежденный прибор.
- ▶ Категорически запрещается эксплуатация прибора, поверхность которого имеет трещины или повреждена.
- ▶ Обратитесь в сервисную службу.
- ▶ Используйте прибор только в закрытом помещении.
- ▶ Не пользуйтесь прибором при слишком высокой температуре или влажности.
- ▶ Не используйте для очистки прибора пароочистители или очистители высокого давления.

- ▶ Ни в коем случае не допускайте контакта сетевого кабеля с горячими частями прибора или с источниками тепла.
- ▶ Ни в коем случае не допускайте контакта сетевого кабеля с острыми концами или кромками.
- ▶ Запрещается перегибать, заземлять или переоборудовать сетевой кабель.
- ▶ Зарядный кабель¹ и быстрозарядное устройство¹ следует подключать и эксплуатировать в строгом соответствии с данными на типовой табличке .
- ▶ Зарядный кабель¹ и быстрозарядное устройство¹ можно подключать только к электросети переменного тока через установленную согласно предписаниям розетку с заземлением..
- ▶ Не используйте воспламеняющиеся или спиртосодержащие вещества при очистке прибора.
- ▶ Следите за тем, чтобы в отверстия или подвижные элементы прибора не попадали предметы одежды, волосы, пальцы и другие части тела.
- ▶ Не направляйте трубку или всасывающую насадку на глаза и уши, не подносите к волосам и рту.
- ▶ Убедитесь, что дети не используют прибор для игр, даже если он установлен на базовом блоке¹.
- ▶ Лицам с электронными имплантатами запрещается приближаться к прибору ближе, чем на 10 см.
- ▶ Не подпускайте детей к упаковочному материалу.
- ▶ Не позволяйте детям играть с упаковочным материалом.
- ▶ Не допускайте воздействия на аккумулятор огня, высоких температур и солнечного света в течение продолжительного времени.
- ▶ Защищайте аккумулятор от воды и проникновения влаги.
- ▶ Никогда не открывайте аккумулятор.
- ▶ Храните неиспользуемые аккумуляторы вдали от металлических предметов, например, канцелярских скрепок, монет, ключей, иглолок или шурупов.
- ▶ Проветрите помещение.
- ▶ При наличии жалоб обратитесь к врачу.
- ▶ При контакте с кожей немедленно промойте водой.

¹ В зависимости от оборудования прибора

► При попадании в глаза обратитесь к врачу.

Во избежание материального ущерба

Чтобы избежать повреждений прибора, принадлежностей и других предметов, соблюдайте приведенные здесь указания.

- Проверяйте и очищайте влажные предметы.
- Заменяйте поврежденные предметы.
- Регулярно проверяйте уровень износа рабочих поверхностей насадки.
- Заменяйте изношенные насадки.
- Никогда не используйте насадку без щёточного валика.
- Никогда не используйте прибор без фильтровального блока.

Комплект поставки

После распаковки проверьте все детали на отсутствие транспортных повреждений и комплектность поставки.

Заметка: В зависимости от оснащения прибор поставляется в комплекте с дополнительными принадлежностями.

→ Рис. 1

A	Базовый блок ¹
B	Мягкая щётка с насадкой для мягкой мебели «два в одном» ¹
C	Электронасадка «мини» ¹
D	Сменная щётка для электронасадки «мини» ¹
E	Сменная щётка для электрощётки ¹
F	Матрасная насадка ¹
G	Насадка для мягкой мебели XXL ¹
H	Регулируемый держатель для принадлежностей ¹
I	Электрощётка для чистки твёрдого напольного покрытия ¹

¹ В зависимости от оборудования прибора

J	Гибкий удлиняющий шланг ¹
K	Насадка для чистки клавиатуры и ящиков ¹
L	Длинная гибкая щелевая насадка ¹
M	Короткая щелевая насадка ¹
N	Аккумулятор ¹
O	Быстрозарядное устройство ¹
P	Кабель зарядного устройства ¹

¹ В зависимости от оборудования прибора

Прибор

Здесь приведен обзор составных частей прибора.

→ Рис. 2

1	Контейнер для сбора пыли
2	Фильтрующая сетка
3	Ламельный фильтр
4	Регулятор режимов работы
5	Выключатель
6	Индикатор состояния
7	Кнопка разблокировки контейнера для сбора пыли
8	Всасывающая трубка
9	Электрощётка

Элементы управления

Здесь приведен обзор элементов управления прибором.

- ⓘ ■ Включение прибора.
- Выключение прибора.



Индикатор состояния

Индикатор состояния отображает различные режимы работы.

Рабочий режим	Индикация
---------------	-----------

ru Время зарядки аккумулятора

Рабочий режим	Индикация
Обычный режим	Горит Auto.
Режим Turbo	Горит Turbo.
Режим энергосбережения	Горит Eco.
Заряд аккумулятора меньше 20 %	 часто мигает.
Аккумулятор разряжен	Индикатор гаснет.

Рабочий режим	Индикация
Процесс зарядки	 мигает и отображает состояние полной зарядки.
Аккумулятор полностью заряжен	 горит и гаснет примерно через 2 мин.
Индикация неисправности	 горит красным светом и гаснет примерно через 10 с. → "Устранение неисправностей", Страница 132

Время зарядки аккумулятора

Здесь приведена информация о времени зарядки аккумулятора.

Примечания

- Указанное время зарядки может варьироваться в зависимости от уровня заряда аккумулятора, его температуры и срока пользования.

- Время зарядки аккумулятора с помощью устройства быстрой зарядки¹ см. в инструкции к устройству быстрой зарядки¹.

Рекомендация: Если на устройстве быстрой зарядки¹ отображается уровень заряда прим. 80 %, можно отсоединять аккумулятор и использовать его.

Уровень заряда	18 V 3,0 Ah	18 V 4,0 Ah	18 V 5,0 Ah
80 % в ч	4	4	5
97–100 % в ч	5	4½	5½

Время работы аккумулятора

Здесь приведена информация о времени работы аккумулятора в зависимости от используемого аккумулятора.

Заметка

Следующие режимы влияют на время работы аккумулятора:

- Режим 1: режим энергосбережения с неэлектрическими принадлежностями
- Режим 2: режим энергосбережения с электрической насадкой для чистки пола/ковра
- Режим 3: режим Auto с электрической насадкой для чистки пола/ковра
- Режим 4: режим Turbo с электрической насадкой для чистки пола/ковра

Время работы	18 V 3,0 Ah	18 V 4,0 Ah	18 V 5,0 Ah
Режим 1 до мин	45	65	45
Режим 2 до мин	35	50	35
Режим 3 до мин	15	20	28

¹ В зависимости от оборудования прибора
130

Время работы	18 V 3,0 Ah	18 V 4,0 Ah	18 V 5,0 Ah
Режим 4 до мин	10	10	12

Примечания

- Как и любые литий-ионные аккумуляторы, аккумуляторы серии «Power for ALL» 18 В со временем изнашиваются, что негативно сказывается на их ёмкости и времени работы. Это естественный процесс старения, а не дефект материала или погрешности изготовления или какой-либо другой дефект изделия.
- Следующие рекомендации помогут отсрочить естественный износ:
 - Заряжайте аккумулятор только при температуре от 0 °С до +45 °С.
 - Храните аккумулятор только при температуре от -20 °С до +50 °С.
 - Не храните аккумулятор в течение длительного времени полностью заряженным или полностью разряженным.

Установка базового блока

- ▶ Убедитесь, что в зоне установки блока не проходит домашняя электропроводка.
- ▶ Не устанавливайте базовый блок горизонтально или вертикально над, под или рядом с сетевой розеткой.

→ Рис. 3 - 6

Установка и зарядка аккумулятора

→ Рис. 7 - 8

Зарядка

- ▶ Для зарядки аккумулятора используйте только устройства, рекомендованные изготовителем.
- ▶ Используйте аккумулятор только с приборами Bosch.
- ▶ Для зарядки аккумулятора используйте только оригинальный кабель зарядного устройства¹ или оригинальное устройство быстрой зарядки¹.

- ▶ Используйте только аккумуляторы серии «Power for ALL» 18 В.

Заметка: Блок питания на кабеле зарядного устройства¹ и сам прибор нагреваются во время зарядки. Это нормально и не представляет опасности.

Зарядка с помощью кабеля зарядного устройства

→ Рис. 9 - 10

Зарядка от базового блока

- ▶ Убедитесь, что дети не используют прибор для игр, даже если он установлен на базовом блоке¹.

→ Рис. 11 - 12

Зарядка с помощью устройства быстрой зарядки¹

1. Нажмите кнопку разблокировки и извлеките аккумулятор движением от себя.
→ Рис. 13
2. Соблюдайте положения прилагаемой инструкции.

Установка прибора

→ Рис. 14 - 15

Включение прибора

- ▶ Нажмите ①.
→ Рис. 16

Регулировка мощности

→ Рис. 17 - 18

Уборка с использованием дополнительных принадлежностей

→ Рис. 19 - 20

¹ В зависимости от оборудования прибора

ги Хранение принадлежностей

Хранение принадлежностей

→ Рис. 21 - 22

Использование гибкого удлиняющего шланга

→ Рис. 23 - 24

Очистка прибора

Требование: Прибор выключен.

1. Отсоедините прибор от кабеля зарядного устройства¹.
2. Протрите прибор и принадлежности мягкой тряпкой с обычным средством для очистки пластмассы.

Опорожнение контейнера для сбора пыли

→ Рис. 25 - 28

Очистка фильтровального блока

- ▶ Не допускайте контакта фильтра с жидкостями.

→ Рис. 29 - 35

Очистка электрощётки

→ Рис. 36 - 38

Очистка электрощётки для твёрдого напольного покрытия

→ Рис. 39 - 41

Устранение неисправностей

Вы можете самостоятельно устранить незначительные неисправности вашего прибора. Воспользуйтесь информацией из главы «Устранение неисправностей» перед обращением в сервисную службу. Это позволит избежать дополнительных расходов.

- ▶ Ремонтировать прибор разрешается только квалифицированным специалистам.

- ▶ Для ремонта прибора можно использовать только оригинальные запчасти.

¹ В зависимости от оборудования прибора

Сбои в работе

Неисправность	Причина	Устранение неисправностей
Прибор не работает. Индикатор состояния аккумуляторной батареи не показывает состояние. Индикатор неисправности горит красным светом в течение 10 с.	Аккумулятор установлен неправильно.	▶ Установите аккумулятор в правильном положении.
	Аккумулятор не заряжен.	▶ Зарядите аккумулятор.
	Перегрев или переохлаждение аккумулятора.	<ol style="list-style-type: none"> 1. Выключите прибор и отсоедините его от электропитания. 2. Подождите, пока аккумулятор не достигнет комнатной температуры.
	Перегрев или переохлаждение прибора.	<ol style="list-style-type: none"> 1. Выключите прибор и отсоедините его от электропитания. 2. Подождите, пока прибор не достигнет комнатной температуры.
Зарядка не выполняется.	Использовалось неподходящее зарядное устройство.	▶ Используйте только входящее в комплект поставки зарядное устройство.
Контейнер для пыли не установлен.	Фильтровальный блок не укомплектован.	▶ Проверьте укомплектован ли фильтровальный блок.
	Фильтровальный блок или контейнер для сбора пыли установлены неправильно.	▶ Проверьте правильно ли установлены фильтровальный блок или контейнер для сбора пыли.
Мощность всасывания уменьшилась.	Фильтр засорен.	<ol style="list-style-type: none"> 1. Выключите прибор и отсоедините его от электропитания. 2. Очистите фильтровальный блок.
	Насадка заблокирована.	<ol style="list-style-type: none"> 1. Выключите прибор и отсоедините его от электропитания. 2. Проверьте, не засорен ли воздушный канал от насадок до прибора. 3. Опорожните контейнер для сбора пыли. 4. Очистите фильтровальный блок. 5. Снова включите прибор, после того, как он охладится.

Утилизация старого бытового прибора

Утилизация в соответствии с экологическими нормами обеспечивает возможность вторичного использования ценных сырьевых материалов.

- ▶ Утилизируйте прибор в соответствии с экологическими нормами. Сведения о возможных способах утилизации можно получить в специализированном торговом предприятии, а также в районных или городских органах управления.



Данный прибор имеет отметку о соответствии европейским нормам 2012/19/EU утилизации электрических и электронных приборов (waste electrical and electronic equipment - WEEE).

Данные нормы определяют действующие на территории Евросоюза правила возврата и утилизации старых приборов.

Утилизация аккумуляторов/батарей

Аккумуляторы/батареи следует отправить на дальнейшую утилизацию в соответствии с требованиями охраны окружающей среды. Не утилизируйте аккумуляторы/батареи вместе с бытовым мусором.

- ▶ Утилизируйте аккумуляторы/батареи в соответствии с экологическими нормами.

Только для стран ЕС:



В соответствии с европейской Директивой 2006/66/ЕС повреждённые или использованные аккумуляторы/батареи должны собираться отдельно и отправляться на дальнейшую утилизацию в соответствии с требованиями охраны окружающей среды.

Гарантийные условия

Вы имеете право на гарантийное обслуживание вашего прибора в соответствии со следующими условиями.

Получить исчерпывающую информацию об условиях гарантийного обслуживания Вы можете в Вашем ближайшем авторизованном сервисном центре, или в сервисном центре от производителя ООО «БСХ Бытовая техника», или в сопроводительной документации.

Информация изготовителя о гарантийном и сервисном обслуживании

Круглосуточный телефон службы поддержки* 8 (800) 200-29-61

Официальный сайт в Интернете: www.bosch-home.ru

Адрес авторизованных сервисных центров, а также вся информация по сервисному обслуживанию доступна на официальном сайте в Интернете www.bosch-home.ru.

Рекомендуем Вам пользоваться услугами только авторизованных сервисных центров.

Оригинальные аксессуары и средства по уходу для бытовой техники Bosch Вы можете приобрести в нашем фирменном интернет-магазине www.bosch-home.ru/store. С условиями заказа, оплат и доставки Вы можете ознакомиться на сайте. Также оригинальные аксессуары и средства по уходу Вы можете приобрести в авторизованных сервисных центрах.

1. Изделие _____ 2. Модель _____
 Простые 1-2 заполняются только в случае, если эти данные не содержатся в документах о покупке изделия (кассовый чек, чек/чеки товарный чек, товарная накладная).

EAC

4. Указанные даты и господа, сообщая Вам, что подтверждение соответствия каждой продукции обязательным требованиям в соответствии с законодательством осуществляется в форме обязательной сертификации и декларирования соответствия.

Информацию об обязательном подтверждении соответствия наших приборов, в том числе данные о номере сертификата соответствия (Декларации о соответствии) и сроке его (ее) действия Вы можете получить в ООО «БСХ Бытовые Приборы».

Наша продукция производится под контролем транснациональной корпорации «БСХ Зауэрзетте ГмбХ», адрес штаб-квартиры: 81739 Мюнхен, Карл-Вельт Штрассе 34, Германия (BSH Hausgeräte GmbH, Carl-Wely-Str. 34, 81739 München, Germany).

Организация, выполняющая функции иностранного изготовителя, уполномоченной изготовителем на основании договора с ним, является ООО «БСХ Бытовые Приборы», 138513, Санкт-Петербург, г. Петергоф, ул. Карла Свенкса, д.1 лит. А, филиал в г. Москва, 113071, ул. Малая Каширская, д.15, телефон (495) 737-3777, факс (495) 737-3798.

5. Обязательные сведения о технических характеристиках прибора приведены на титульной табличке прибора или на его этикетке (книжки в сопроводительной документации).

6. Аксессуары и средства по уходу

Для безупречного функционирования Вашей техники и ухода за ней производитель рекомендует использовать только оригинальные аксессуары и средства по уходу. Оригинальные аксессуары разработаны производителем, они идеально подходят именно для Вашего прибора. Оригинальные аксессуары и средства по уходу соответствуют самым высоким требованиям качества товарного знака Bosch, они проходят заводские испытания для обеспечения максимальной надежности в работе. По всем вопросам, связанным с аксессуарами и средствами по уходу для Вашей бытовой техники, Вы можете обратиться в авторизованные сервисные центры или по телефону службы поддержки.

7. Гарантия изготовителя

Фирма изготовитель предоставляет на приобретенный Вами в Российской Федерации бытовой прибор гарантию в соответствии с действующим законодательством РФ сроком 1 год. На приобретенный в Республике Беларусь бытовой прибор, в котором при покупке был введен гарантийный талон, действует гарантийные условия, не противоречащие законодательству Республики Беларусь.

8. Внимание! Важная информация для потребителей

Данный прибор предназначен для использования исключительно для личного, семейного, домашнего и иного нужд, не связанных с осуществлением предпринимательской деятельности либо удовлетворением бытовых потребностей в офисе предприятия, учреждения или организации. Использование прибора в целях, отличных от вышеуказанных, является нарушением правил надлежащей эксплуатации прибора.

Наличие фирменной заводской этикетки таблички на приборе обязательно! Пожалуйста, убедитесь в ее наличии и сохраните ее на приборе в течение всего срока службы прибора. Удаление таблички ведет к обложению налогом и к возможным нарушениям правил его эксплуатации.

Изготовитель не несет ответственность за недостатки в приборе, если сервисной службой будет доказано, что они возникли после передачи прибора потребителю вследствие нарушения им правил пользования, транспортировки, хранения, действий третьих лиц, непреодолимой силы (пожар, природной катастрофы и т.п.), попадания бытовых жидкостей и грязи, воздействия иных посторонних факторов, а также вследствие наступления наступлений технических требований, оговоренных в инструкции по эксплуатации, в том числе необходимости параметров электропитания, установленных ГОСТ 32144-2013.

Для подтверждения даты покупки прибора при гарантийном ремонте или предоставлении иных предусмотренных законом требований убедительно просим Вас сохранять документы о покупке (чек, квитанция, иные документы, подтверждающие дату и место покупки).

Соблюдение рекомендаций и указаний, содержащихся в инструкции по эксплуатации (правилах пользования), поможет избежать проблем в эксплуатации прибора и его обслуживании.

Неисправные узлы приборов в гарантийный период бесплатно ремонтируются или заменяются новыми. Решение вопроса о целесообразности их замены или ремонта остается за службой сервиса.

3. Информация о сервисе

В период и после истечения гарантийного срока наша Служба Сервиса, а также мастерами наших партнеров всегда готовы предложить Вам свои услуги. Список адресов уполномоченных изготовителем пунктов авторизованного сервисного обслуживания находится на официальном сайте в Интернете www.bosch-home.ru.

Срок службы малых бытовых приборов (кроме кофеварки и пылесосов) составляет 3 года. Срок службы кофеварки, кофемолки и пылесосов составляет 5 лет. Срок службы изделия исчисляется с даты его покупки, либо при невозможности ее определения, с даты изготовления изделия, нанесенной на титульную табличку изделия. В соответствии со стандартом изготовителя дата изготовления маркируется DD MM, где DD – год изготовления минус 1920, а MM – месяц изготовления. Для определения года изготовления прибора необходимо к 1920 прибавить число DD.

* Бесплатный круглосуточный телефон для звонков на территории РФ.

BOSCH001 1800 00017



BOSCH

Разработано для жизни

**Информация о бытовой технике, произведенной под контролем концерна
BSX Хаусгерете ГмБХ, Карл-Верн-Штр. 34, 81739 Мюнхен, Германия
в соответствии с требованиями законодательства о техническом
регулировании и законодательства о защите прав потребителей
Российской Федерации**

Продукция: пылесосы

Товарный знак: Bosch

WARRANTY: Ассортимент продукции постоянно обновляется. Технические характеристики продукции, в том числе энергоэффективности, постоянно совершенствуются. Продукция регулярно проходит обязательную процедуру подтверждения соответствия согласно действующему законодательству. Информацию о релевантных актуальных сертификатах соответствия и сроках их действия, информацию об актуальных аккредитованных производителях можно получить у организации, выполняющей функции иностранного изготовителя на территории Российской Федерации ООО «БСХ Бытовые Приборы», 198515, Санкт-Петербург, с. Петергоф, ул. Карла Сименса, д. 1 лит.А, филиал в г. Москва, 119071, ул. Малая Калужская, д. 15, телефон (495) 737-2777, факс (495) 737-2798.

Компания ООО «БСХ Бытовые Приборы», 198515, Санкт-Петербург, с. Петергоф, ул. Карла Сименса, д. 1 лит.А, филиал в г. Москва, 119071, ул. Малая Калужская, д. 15, телефон (495) 737-2777, факс (495) 737-2798 осуществляет свою деятельность по подтверждению соответствия продукции от имени производителя на одной таможенной территории Евразийского экономического союза в соответствии с действующими техническими регламентами, в качестве уполномоченного Изготовителем лица, а также выполняет требования, предусмотренные Законом РФ №184-ФЗ «О техническом регулировании» для лица, выполняющего функции иностранного изготовителя на территории Российской Федерации.

Изготовителем в Российской Федерации продукции, сертифицированной в качестве серийно производимой, является ООО «БСХ Бытовые Приборы», 198515, Санкт-Петербург, с. Петергоф, ул. Карла Сименса, д. 1 лит.А, филиал в г. Москва, 119071, ул. Малая Калужская, д. 15, телефон (495) 737-2777.

Организацией, указываемой на продукции в целях идентификации продукции и осуществляющей первичное размещение продукции на рынке Европейского союза, является Robert Bosch Hausgeraete GmbH, Carl-Wery-Str. 34, 81739 München, Германия (Robert Bosch Hausgeraete GmbH, Carl-Wery-Str. 34, 81739 München, Germany).

Юридическим лицом (изготовителем), осуществляющим от своего имени изготовление продукции и отвечающим за ее соответствие требованиям применимых технических регламентов, является BSX Хаусгерете ГмБХ, Карл-Верн-Штр. 34, 81739 Мюнхен, Германия (BSH Hausgeraete GmbH, Carl-Wery-Str. 34, 81739 München, Germany).

При перевозке, поручке, разгрузке и хранении продукции следует руководствоваться, помимо изложенных в инструкции по эксплуатации, следующими требованиями:

- Запрещается подвергать продукцию существенным механическим нагрузкам, которые могут привести к повреждению продукции и/или нарушению ее упаковки.
- Необходимо избегать попадания на упаковку продукции воды и других жидкостей.

Перед перевозкой или перевозкой на хранение бытовых в эксплуатации продукции при отрицательной температуре необходимо убедиться в отсутствии в продукции льда.

Продукция предназначена к использованию в условиях температуры выше 0°C и относительной влажности, не превышающей 90%.

Перед началом эксплуатации продукции, длительное время находившейся под воздействием отрицательной температуры, необходимо выдержать ее в условиях комнатной температуры несколько часов.

Правила реализации продукции определены правилами розничной торговли в соответствии с требованиями действующего законодательства.

Матрица по использованию продукции содержится в инструкции по эксплуатации и могут быть уточнены у авторизованных органов исполнительной власти.

Для продукции, реализованной изготовителем в течение срока действия сертификата соответствия, этот сертификат действителен при ее составе, продаже и использовании (указанном в течение срока службы, установленного в соответствии со статьей 18 Закона РФ о защите прав потребителей). Срок службы на продукцию указан производителем в листочке «Информация изготовителя о гарантийном и сервисном обслуживании».

Продукция может быть идентифицирована по модельному обозначению (поле «E-Nr.»), артикульному типу (поле «Type») и товарному знаку Bosch, нанесенным на продукцию, упаковку и (или) содержащихся в эксплуатационных документах. В соответствии с внутренним стандартом изготовителя бытовая техника идентифицируется по следующей схеме:

E-Nr. «материальный номер» / «номер сервисной службы»

Материальный номер представляет собой буквенно-цифровое обозначение продукции длиной не более 10 символов, используемое при продаже (исключающее модельное обозначение или модельное бытового прибора) торговой марки Bosch. Материальный номер (модель) указывается между кавычками словом «E-Nr.» и крестиком «x».

Идентификация сервисной службы – двузначное цифровое обозначение, присваиваемое единице продукции в процессе производства и используемое сервисной службой.

Эксплуатационные документы разрабатываются в унифицированной форме для широкого ассортимента продукции, поэтому изготовителем предусмотрено указание торгового обозначения прибора в эксплуатационных документах как полностью, так и частично, при условии, что это позволяет определить принадлежность данного эксплуатационного документа к бытовому прибору, соответствующему этим эксплуатационным документам. Исполнение в процессе идентификации соответствия характеристикам бытового прибора положений, содержащихся в прилагаемых к нему эксплуатационных документах, проводится путем анализа информации, изложенной в эксплуатационных документах.

В состав эксплуатационных документов, предоставленных изготовителем для продукции, могут входить настоящая информация, инструкция (руководство) по эксплуатации, информация об условиях гарантийного и сервисного обслуживания.

Маркирование продукции осуществляется изготовителем на титановой табличке прибора, на упаковочной этикетке, непосредственно на упаковке прибора, а также может производиться иными способами, обеспечивающими доступное и наглядное представление информации о приборе в местах продаж.



Продукция, которая прошла процедуру подтверждения соответствия согласно требованиям технических регламентов Таможенного союза и/или технических регламентов Евразийского экономического союза, маркируется одним знаком обращения продукции на рынке государств-членов Таможенного союза (Евразийского экономического союза).

Продукция соответствует следующим техническим регламентам Таможенного союза:

- ТР ТС 020/2011 Электромеханическая совместимость технических средств
- ТР ТС 004/2011 О безопасности низковольтного оборудования
- ТР Еuras 031/2016 Об ограничении применения опасных веществ в изделиях электротехники и радиоэлектроники

Эксплуатационные документы на продукцию выполняются на русском языке. Эксплуатационные документы на государственные языки государств-членов Евразийского экономического союза, отличных от русского, при наличии соответствующих требований и законодательства можно бесплатно получить у торгующей организации-резидента соответствующего государства-члена Евразийского экономического союза.

Информация о комплектации продукции представлена в торговых залах, может быть запрошена по телефону бесплатной «горячей линии» (800) 200-2961, а также доступна в интернете на сайте производителя <http://www.bosch-home.ru>.



Siguranța

- Citiți cu atenție acest manual.
- Păstrați instrucțiunile, precum și informațiile producătorului în vederea utilizării ulterioare sau înmânării acestora următorului proprietar.
- Nu este permisă punerea în funcțiune a aparatului dacă acesta a fost deteriorat în timpul transportului.

Utilizați acest aparat numai:

- împreună cu piesele și accesoriile originale. Garanția nu acoperă deteriorările cauzate de utilizarea împreună cu alte produse.
- în locuința proprie și în încăperi închise din mediul casnic, la temperatura camerei.
- până la o înălțime de 2000 m deasupra nivelului mării.

Acest aparat poate fi folosit de copii cu vârsta de peste 8 ani și de persoane cu capacități fizice, senzoriale sau mintale reduse sau fără experiență și/sau cunoștințe numai dacă sunt supravegheați sau au fost instruiți referitor la utilizarea în siguranță a aparatului și au înțeles pericolele care rezultă din aceasta.

Copiii nu trebuie lăsați să se joace cu aparatul.

Curățarea și întreținerea curentă efectuată de utilizator nu sunt permise copiilor dacă nu sunt supravegheați.

- ▶ Numai personalul de specialitate are permisiunea de a efectua lucrări de reparații la nivelul aparatului.
- ▶ La reparația aparatului trebuie utilizate numai piese de schimb originale.
- ▶ Nu utilizați niciodată un aparat deteriorat.
- ▶ Nu utilizați un aparat care are suprafața cu fisuri sau spartă.
- ▶ Contactați unitatea de service abilitată.
- ▶ Utilizați aparatul numai în spații închise.
- ▶ Nu expuneți niciodată aparatul la căldură și umiditate excesive.
- ▶ Nu utilizați pentru curățarea aparatului aparate de curățat cu jet sub presiune sau cu jet de abur.
- ▶ Cablul de alimentare electrică nu trebuie să intre niciodată în contact cu surse de căldură sau cu componentele fierbinți ale aparatului.
- ▶ Cablul de alimentare electrică nu trebuie să intre niciodată în contact cu vârfuri sau muchii ascuțite.

- ▶ Nu este permisă îndoirea, strangularea sau modificarea cablului de alimentare electrică.
- ▶ Conectați și utilizați cablul de încărcare¹ și încărcătorul rapid¹ numai conform specificațiilor de pe plăcuța cu date tehnice.
- ▶ Conectați cablul de încărcare¹ și încărcătorul rapid¹ doar la o priză de curent alternativ cu împământare, instalată regulamentar.
- ▶ Nu utilizați substanțe inflamabile sau pe bază de alcool pentru a curăța aparatul.
- ▶ Țineți la distanță îmbrăcămintea, părul, degetele și celelalte părți ale corpului față de orificiile aparatului și de piesele mobile ale acestuia.
- ▶ Nu îndreptați tija sau duzele spre ochi, păr, urechi sau gură.
- ▶ Nu lăsați copiii mici să se joace cu aparatul nici măcar atunci când acesta este racordat la stația de bază¹.
- ▶ Persoanele cu implanturi electronice trebuie să păstreze o distanță de minimum 10 cm față de aparat.
- ▶ Nu lăsați copii în apropierea ambalajului.
- ▶ Nu lăsați copii să se joace cu materialul de ambalaj.
- ▶ Protejați acumulatorul împotriva flăcărilor, căldurii și radiațiilor solare permanente.
- ▶ Protejați acumulatorul împotriva contactului cu apa și infiltrării umidității.
- ▶ Nu deschideți niciodată acumulatorul.
- ▶ Atunci când nu este utilizat, acumulatorul trebuie păstrat la distanță de obiectele metalice, de exemplu, clemele pentru hârtie, monede, chei, cuie sau șuruburi.
- ▶ În astfel de cazuri, asigurați ventilarea cu aer proaspăt a încăperii.
- ▶ Dacă apar manifestări nepălăcute, consultați un medic.
- ▶ În cazul contactului acestora cu pielea, clătiți imediat cu apă zonele afectate.
- ▶ În cazul contactului cu ochii, solicitați imediat asistență medicală.

¹ În funcție de dotările aparatului

Prevenirea prejudiciilor materiale

Pentru a preveni avarierea aparatului, accesoriilor sau altor articole, respectați aceste indicații.

- ▶ Examinați și curățați articolele umede.
- ▶ Înlocuiți articolele deteriorate.
- ▶ Verificați cu regularitate gradul de uzură a tălpilor.
- ▶ Duzele uzate trebuie înlocuite.
- ▶ Nu utilizați duza dacă peria cilindrică rotativă nu este montată.
- ▶ Nu puneți niciodată aparatul în funcțiune dacă unitatea de filtrare nu este montată la acesta.

Pachetul de livrare

După despachetare verificați ca livrarea să fie completă și ca toate piesele să nu prezinte eventuale deteriorări din transport.

Notă: În funcție de dotare, aparatul poate fi livrat împreună cu mai multe accesorii.

→ Fig. 1

A	Stație de bază ¹
B	Perie pentru mobilă 2-in-1, cu duză pentru tapițerie ¹
C	Miniduză electrică ¹
D	Perie de rezervă pentru miniduză electrică ¹
E	Perie de rezervă pentru peria electrică ¹
F	Duză pentru saltele ¹
G	Duza XXL pentru tapițerie ¹
H	Suport variabil pentru accesorii ¹
I	Perie electrică pentru pardoseli tari ¹
J	Furtun prelungitor flexibil ¹
K	Duză pentru tastaturi și sertare ¹
L	Duză flexibilă, lungă pentru rosturi ¹
M	Duză îngustă pentru rosturi ¹
N	Acumulator ¹
O	Încărcător rapid ¹
P	Cablu de încărcare ¹

¹ În funcție de dotările aparatului

Aparatul

Aici găsiți o privire de ansamblu asupra componentelor aparatului dvs.

→ Fig. 2

1	Rezervor de colectare a prafului
2	Sită pentru scame
3	Filtru cu lamele
4	Sistem de reglare a modului de reglare
5	Comutator de pornire/oprire
6	Afișajul de stare
7	Tastă de deblocare a rezervorului de colectare a prafului
8	Tub de aspirare
9	Perie electrică



Elementele de operare

Aici găsiți o prezentare generală a elementelor de operare ale aparatului dumneavoastră.

- ⓘ ▪ Porniți aparatul.
- Deconectați aparatul.

Afișajul de stare

Afișajul de stare indică diversele stări de funcționare ale aparatului.

Starea de funcționare	Indicatorul de stare
Modul normal	Auto se aprinde.
Modul Turbo	Turbo se aprinde.
Modul de economisire a energiei	Eco se aprinde.
Nivel de încărcare a acumulatorului sub 20%	 se aprinde intermitent și rapid.
Acumulator descărcat	Afișajul se stinge.
Procesul de încărcare	 se aprinde intermitent și indică starea actuală de încărcare.
Acumulator încărcat complet	 se aprinde și se stinge după aproximativ 2 minute.

Starea de funcționare	Indicatorul de stare
-----------------------	----------------------

Afișaj de eroare	 se aprinde în roșu și se stinge după aproximativ 10 secunde. → "Remediați defecțiunile", Pagina 143
------------------	---

Duratele de încărcare a acumulatorului

Aici puteți vizualiza o prezentare generală a duratelor de încărcare a acumulatorului.

Observații

- Duratele de încărcare specificate pot varia în funcție de nivelul de încărcare a acumulatorului, temperatura și gradul de uzură a acestuia.

- Pentru a verifica duratele de încărcare în cazul încărcării cu ajutorul încărcătorului rapid¹, consultați manualul de utilizare a încărcătorului rapid¹.

Recomandare: Dacă încărcătorul rapid¹ indică un nivel de încărcare de aproximativ 80% a acumulatorului, puteți scoate și utiliza acumulatorul.

Nivel de încărcare a acumulatorului de	18 V 3,0 Ah	18 V 4,0 Ah	18 V 5,0 Ah
80% în h	4	4	5
97% -100% în h	5	4½	5½

Duratele de funcționare a acumulatorului

Aici găsiți o prezentare generală a duratelor de funcționare a acumulatorului în funcție de acumulatorul utilizat.

Notă

Durata de funcționare a acumulatorului este influențată de următoarele moduri:

- Modul 1: modul de economisire a energiei cu accesorii neelectrice
- Modul 2: modul de economisire a energiei cu duza electrică pentru pardoseală
- Modul 3: modul Auto cu duza electrică pentru pardoseală
- Modul 4: modul Turbo cu duza electrică pentru pardoseală

Durata de funcționare	18 V 3,0 Ah	18 V 4,0 Ah	18 V 5,0 Ah
Modul 1 până la min	45	65	45
Modul 2 până la min	35	50	35
Modul 3 până la min	15	20	28
Modul 4 până la min	10	10	12

Observații

- Deoarece toți acumulatorii litiu-ion sunt supuși procesului de uzură, capacitatea și durata de funcționare a acumulatorilor din seria Power for ALL 18 V se reduc în timp. Acesta este un proces natural de

uzură și nu este rezultatul unui defect de material, defect de fabricație sau unei calități inferioare.

¹ În funcție de dotările aparatului

ro Montarea stației de bază

- Totuși, următoarele măsuri pot întârzia uzura normală:
 - Încărcați acumulatorul numai la temperaturi cuprinse între 0 °C și 45 °C.
 - Depozitați acumulatorul numai la temperaturi cuprinse între -20 °C și 50 °C.
 - Nu depozitați acumulatorul pe o perioadă îndelungată de timp în stare complet încărcată sau complet descărcată.

Montarea stației de bază

- ▶ Verificați dacă în zona de montare există cabluri electrice care ar putea suferi deteriorări.
- ▶ Nu montați stația de bază în poziție orizontală sau verticală deasupra, dedesubtul sau lângă priză.

→ Fig. 3 - 6

Montarea și încărcarea acumulatorului

→ Fig. 7 - 8

Încărcarea

- ▶ Încărcați acumulatorul numai la încărcătoarele recomandate de producător.
- ▶ Folosiți acumulatorul numai împreună cu aparatul Bosch.
- ▶ Încărcați acumulatorul numai cu cablul de încărcare original¹ sau cu încărcătorul original¹.
- ▶ Utilizați numai acumulatori din seria Power for ALL 18 V.

Notă: În timpul încărcării, fișa cablului de încărcare¹ și aparatul se încălzesc. Acest lucru este normal și inofensiv.

Încărcarea cu cablul de încărcare

→ Fig. 9 - 10

Încărcarea în stația de bază

- ▶ Nu lăsați copiii mici să se joace cu aparatul nici măcar atunci când acesta este racordat la stația de bază¹.

→ Fig. 11 - 12

Încărcare cu încărcătorul rapid¹

1. Apăsăți tasta de deblocare și trageți acumulatorul spre înapoi.
→ Fig. 13
2. Respectați manualul de utilizare atașat.

Montarea aparatului

→ Fig. 14 - 15

Conectarea aparatului

- ▶ Apăsăți tasta ①.
→ Fig. 16

Reglarea puterii

→ Fig. 17 - 18

Aspirarea cu ajutorul accesoriilor suplimentare

→ Fig. 19 - 20

Depozitarea accesoriilor

→ Fig. 21 - 22

Utilizarea furtunului prelungitor flexibil

→ Fig. 23 - 24

Curățarea aparatului

Cerință: Aparatul este deconectat.

1. Decuplați aparatul de la cablul de încărcare¹.
2. Curățați aparatul și accesoriile utilizând o lavetă moale și un produs de curățare obișnuit pentru articole din plastic.

Golirea rezervorului de colectare a prafului

→ Fig. 25 - 28

Curățarea unității de filtrare

- ▶ Feriți filtrul împotriva contactului cu lichidele.
- Fig. 29 - 35

¹ În funcție de dotările aparatului

Curățarea periei electrice

→ Fig. 36 - 38

Curățarea periei electrice pentru pardoseli tari

→ Fig. 39 - 41

Remediați defecțiunile

Defecțiunile minore pot fi remediate chiar de dumneavoastră. Înainte de a contacta unitatea de service, consultați informațiile privind remedierea defecțiunilor. Astfel evitați cheltuielile inutile.

- ▶ Numai personalul de specialitate are permisiunea de a efectua lucrări de reparații la nivelul aparatului.
- ▶ La reparația aparatului trebuie utilizate numai piese de schimb originale.

Erori de funcționare

Defecțiune	Cauză	Remediarea defecțiunilor
Aparatul nu funcționează.	Acumulatorul nu este montat corect.	▶ Introduceți corect acumulatorul.
Afișajul de stare a acumulatorului nu indică nicio stare.	Acumulatorul nu este încărcat.	▶ Încărcați acumulatorul.
Indicatorul roșu de eroare se aprinde pentru 10 secunde.	Acumulatorul este supraîncălzit sau prea rece.	<ol style="list-style-type: none"> 1. Opriti aparatul și deconectați-l de la rețeaua de alimentare cu energie electrică. 2. Așteptați până când acumulatorul ajunge la temperatura camerei.
	Aparatul este supraîncălzit sau prea rece.	<ol style="list-style-type: none"> 1. Opriti aparatul și deconectați-l de la rețeaua de alimentare cu energie electrică. 2. Așteptați până când aparatul ajunge la temperatura camerei.
Nicio funcție de încărcare.	A fost utilizat un încărcător necorespunzător.	▶ Utilizați numai încărcătorul livrat împreună cu aparatul.
Rezervorul de colectare a prafului nu poate fi montat.	Unitatea de filtrare nu este completă.	▶ Verificați dacă unitatea de filtrare este completă.
	Unitatea de filtrare sau rezervorul de colectare a prafului nu este așezat/ă corect.	▶ Verificați dacă unitatea de filtrare și rezervorul de colectare a prafului sunt așezate corect.
Puterea de aspirare este redusă.	Filtrul este înfundat.	<ol style="list-style-type: none"> 1. Opriti aparatul și deconectați-l de la rețeaua de alimentare cu energie electrică. 2. Curățați unitatea de filtrare.
	Duza este înfundată.	<ol style="list-style-type: none"> 1. Opriti aparatul și deconectați-l de la rețeaua de alimentare cu energie electrică. 2. Verificați dacă există înfundări ale canalului de ventilare dintre duză și aparat.

Defecțiune	Cauză	Remedierea defecțiunilor
Puterea de aspirare este redusă.		<ol style="list-style-type: none"> 3. Goliți rezervorul de colectare a prafului. 4. Curățați unitatea de filtrare. 5. Reporniți aparatul după ce acesta s-a răcit.

Predarea aparatului vechi

Datorită reciclării ecologice se pot refolosi materii prime valoroase.

- ▶ Eliminați în mod ecologic aparatul. Informații despre modalitățile curente de eliminare ecologică a aparatelor pot fi obținute de la distribuitorii comerciali de specialitate, dar și de la primăria sau administrația locală.



Acest aparat este marcat corespunzător directivei europene 2012/19/UE în privința aparatelor electrice și electronice vechi (waste electrical and electronic equipment – WEEE). Directiva prescrie cadrul pentru o preluare înapoi, valabilă în întreaga UE, și valorificarea aparatelor vechi.

tul dvs. de la care ați cumpărat aparatul, sau le puteți cere direct de la reprezentanța noastră din țară.

Reciclarea acumulatorilor/bateriilor

Acumulatorii/Bateriile trebuie reciclate în mod ecologic. Nu eliminați acumulatorii/bateriile împreună cu deșeurile menajere.

- ▶ Eliminați în mod ecologic acumulatorii/bateriile.

Numai pentru țările membre UE:



Conform directivei europene 2006/66/EG, acumulatorii/bateriile defecte sau uzate trebuie colectate separat și reciclate în mod ecologic.

Condiții de garanție

Garanția pentru acest aparat se aplică conform următoarelor condiții.

Pentru acest aparat sunt valabile condițiile de garanție care au fost publicate de către reprezentanța competentă a țării din care a fost cumpărat aparatul. Puteți solicita oricând condițiile de garanție de la comercian-



- این دفترچه راهنما را به دقت بخوانید.
- دفترچه راهنما و اطلاعات خودرو را برای استفاده آتی یا استفاده مجدد نگه دارید.
- در صورت آسیب دیدن دستگاه هنگام حمل و نقل، آن را متصل نکنید.
- دستگاه را فقط برای موارد زیر مورد استفاده قرار دهید:
- همراه با قطعات و لوازم جانبی اصل. خسارت ناشی از استفاده قطعات منفرقه تحت پوشش گارانتی قرار ندارد.
- در منزل شخصی و اتاقهای در بسته محیط خانگی در دمای اتاق.
- تا ارتفاع 2000 متر بالاتر از سطح دریا.
- کودکان بالای 8 سال و افراد دارای محدودیتهای حرکتی، حسی و فکری یا افراد کم تجربه و/یا کم اطلاع در صورتی میتوانند از این دستگاه استفاده کنند که تحت مراقبت باشند یا نحوه استفاده این دستگاه به آنها آموزش داده شده باشد، طوری که خطرهای احتمالی استفاده از آن را درک کرده باشند.
- کودکان نباید با دستگاه بازی کنند.
- نظافت و نگهداری کاربر نباید توسط کودکان بدون نظارت انجام شود.
- ◀ فقط کارکنان آموزش دیده می توانند دستگاه را تعمیر کنند.
- ◀ برای تعمیر دستگاه فقط از قطعات یدکی اصلی استفاده کنید.
- ◀ هرگز یک دستگاه آسیب دیده را به کار نیندازید.
- ◀ هرگز دستگاهی را که سطح آن شکسته یا ترک خورده به کار نیندازید.
- ◀ با خدمات مشتریان تماس بگیرید.
- ◀ از این دستگاه فقط در فضای داخلی استفاده کنید.
- ◀ هرگز دستگاه را در معرض گرما و رطوبت شدید قرار ندهید.
- ◀ از بخارشو یا شوینده پرفشار برای تمیز کردن دستگاه استفاده نکنید.
- ◀ هرگز سیم برق را در تماس با قسمتهای داغ یا منابع گرمایی قرار ندهید.
- ◀ هرگز سیم برق را با اشیاء دارای لبه یا نوک تیز در تماس قرار ندهید.
- ◀ هرگز سیم برق را پیچ و تاب ندهید، له نکنید یا دستکاری نکنید.
- ◀ کابل شارژ¹ و شارژر سریع¹ را صرفاً مطابق با داده های روی پلاک مشخصات متصل و استفاده کنید.
- ◀ کابل شارژ¹ و شارژر سریع¹ را صرفاً به یک منبع برق متناوب از طریق یک پریز ارت دار متصل کنید.
- ◀ هنگام تمیز کردن دستگاه، از مواد قابل اشتعال یا حاوی الکل استفاده نکنید.
- ◀ لباسها، موها، انگشتان و سایر قسمتهای بدن را دور از دهانها و قطعات متحرک دستگاه نگه دارید.
- ◀ هرگز لوله یا نازلها را به طرف چشمها، مو، گوشها یا دهان نگیرید.

¹ بسته به تجهیزات

- ◀ اطمینان حاصل نمایید کودکان با دستگاه بازی نکنند، حتی زمانی که روی پایه شارژ قرار دارد¹.
- ◀ استفاده کنندگان از این تجهیزات، باید حداقل در فاصله 10 سانتیمتری دستگاه قرار گیرند.
- ◀ لفاف بسته بندی را از دسترس کودکان دور کنید.
- ◀ مراقب باشید کودکان با مواد بسته بندی بازی نکنند.
- ◀ باتری را در مقابل آتش، گرما، و نور دایمی خورشید محافظت کنید.
- ◀ از باتری در برابر آب و نفوذ رطوبت محافظت کنید.
- ◀ هرگز باتری را باز نکنید.
- ◀ هنگامی که از باتری استفاده نمیشود، آنرا از اشیاء فلزی، مانند گیره کاغذ، سکه، کلید، میخ و یا پیچ دور نگه دارید.
- ◀ در معرض هوای تازه قرار دهید.
- ◀ در صورت وجود هرگونه مشکل، با پزشک مشورت کنید.
- ◀ در صورت تماس با پوست، بلافاصله با آب سرد بشوئید.
- ◀ در صورت تماس با چشمها، به پزشک مراجعه کنید.

جلوگیری از آسیبهای مالی

به منظور جلوگیری از آسیبهای مالی به دستگاه، لوازم جانبی یا سایر اشیاء، این دستورالعملها را رعایت کنید.

- ◀ کلیه اشیاء مرطوب را کنترل و تمیز کنید.
- ◀ اشیاء معیوب را تعویض نمایید.
- ◀ به صورت منظم قسمتهای بیرونی نازلها را از نظر فرسودگی کنترل کنید.
- ◀ نازلهای فرسوده را تعویض کنید.
- ◀ هرگز از نازل بدون وجود غلتک برس استفاده نکنید.
- ◀ دستگاه را هرگز بدون واحد فیلتر به کار نیاورد.

لوازم جانبی ارائه شده به همراه دستگاه

پس از باز کردن بسته بندی، همه قطعات را بررسی کنید که حین حمل آسیب ندیده باشند و چیزی کم و کسر نباشد.

توصیه: بسته به تجهیزات، دستگاه همراه با لوازم جانبی اضافی عرضه میشود.

← تصویر 1

F	نازل تشک ¹
G	نازال XXL رومبلی و پرده ¹
H	نگهدارنده لوازم جانبی متغیر ¹
I	برس برقی برای سطوح سخت ¹
J	شیلنگ مکش ¹
K	نازل صفحه کلید و کتوهای ¹
L	نازل دوکی بلند، قابل انعطاف ¹
M	نازل دوکی کوتاه ¹
N	باتری ¹
O	شارژر سریع ¹
P	سیم شارژ ¹

¹ بسته به تجهیزات

دستگاه

در اینجا نمای کلی دستگاه خود را مشاهده می کنید.

← تصویر 2

1	محفظه گرد و خاک
2	فیلتر کرک گیر
3	فیلتر کارتریج
4	تنظیم وضعیتهای عملیاتی
5	کلید روشن/خاموش

A	پایه شارژ ¹
B	برس دوکاره مبلمان با نازل مخصوص رومبلی و پرده ¹
C	نازل برقی کوچک ¹
D	برس یدکی برای نازل برقی کوچک ¹
E	برس یدکی برای برس برقی ¹

¹ بسته به تجهیزات

بسته به تجهیزات ¹

وضعیت عملیاتی	نشانیگر وضعیت
حالت نرمال	Auto روشن میشود.
حالت توربو	Turbo روشن میشود.
حالت صرفهجویی در انرژی	Eco روشن میشود.
شارژ باتری زیر 20 %	سریع چشمک میزند.
باتری خالی	نشانیگر خاموش میشود.
روند شارژ	چشمک میزند و وضعیت شارژ موجود را نمایش میدهد.
باتری کامل شارژ شده است	روشن میشود و بعد از 2 دقیقه خاموش میشود.
نشانیگر خطا	به رنگ قرمز روشن میشود و پس از حدود 10 ثانیه خاموش میشود.
	← "عیب یابی", صفحه 149

6	نشانیگر وضعیت
7	دکمه آزاد کننده محفظه گرد و خاک
8	لوله مکش
9	برس برقی

کنترل‌های دستگاه

شما میتوانید نمایی کلی از کنترل‌های دستگاه خود را در اینجا ببینید.

- ①
- روشن کردن دستگاه.
 - خاموش کردن دستگاه.

نشانیگر وضعیت

نشانیگر وضعیت، وضعیت‌های مختلف عملیاتی را برای شما به نمایش میگذارد.

وضعیت عملیاتی نشانیگر وضعیت

زمانهای شارژ باتری

در اینجا نمایی کلی زمانهای شارژ باتری را میبایید.

توصیه

- زمانهای شارژ ارائه شده میتوانند بر اساس وضعیت باتری، دمای باتری و سن باتری متفاوت باشند.

- مدت زمان شارژهای باتری، که میتوانید با دستگاه شارژ سریع¹ به آن دست یابید در دفترچه راهنمای دستگاه شارژ سریع¹ بیابید.
- نکته** در صورتی که دستگاه شارژ سریع¹ وضعیت شارژ حدود 80 % را نمایش دهد، میتوانید باتری را درآورد و از آن استفاده کنید.

وضعیت شارژ باتری	V 3,0 Ah 18	V 4,0 Ah 18	V 5,0 Ah 18
80 % برحسب ساعت	4	4	5
97 % - 100 % برحسب ساعت	5	1/2 4	1/2 5

زمان کارکرد باتری

در اینجا نمایی کلی زمانهای شارژ باتری را بسته به باتری مورد استفاده میبایید.

توصیه

حالت‌های زیر بر عمر باتری تأثیر میگذارد:

- حالت 1: حالت صرفهجویی در انرژی با لوازم جانبی غیربرقی
- حالت 2: حالت صرفه جویی در انرژی با نازل کف برقی
- حالت 3: حالت اتوماتیک با نازل کف برقی
- حالت 4: حالت توربو با نازل کف برقی

طول عمر	V 3,0 Ah 18	V 4,0 Ah 18	V 5,0 Ah 18
حالت 1: حداکثر برحسب دقیقه	45	65	45
حالت 2: حداکثر برحسب دقیقه	35	50	35
حالت 3: حداکثر برحسب دقیقه	15	20	28

بسته به تجهیزات¹

طول عمر	V 3,0 Ah 18	V 4,0 Ah 18	V 5,0 Ah 18
حالت 4: حداکثر برحسب دقیقه 10	10	12	

توصیه

- مانند هر باتری لیتیوم یونی، باتریهای سری Power for ALL 18 V با گذشت زمان فرسوده میشوند، از اینرو ظرفیت باتری و عمر باتری کاهش مییابد. این یک روند طبیعی است و نتیجه نقص مواد، نقص تولید یا نقص چیزی نیست.
- با انجام اقدامات زیر میتوانید روند فرسودگی طبیعی را به تأخیر بیاورید:
 - باتری را فقط در محدوده دمایی بین 0 تا 45 درجه سانتیگراد شارژ کنید.
 - باتری را فقط در محدوده دمایی بین 20- تا 50 درجه سانتیگراد نگهدارید.
 - باتری را برای مدت طولانی کاملاً شارژ یا کاملاً تخلیه نگه ندارید.

نصب کردن جایگاه اصلی

- بررسی کنید تمام سیمکشی خانگی در ناحیه نصب آسیب دیده نباشد.
- پایه شارژ را به صورت افقی یا عمودی در پایین، بالا یا در کنار پریز برق نصب نکنید.

قرار دادن و شارژ باتری

- تصویر 7 - 8

شارژ کردن

- باتری را فقط با شارژهای توصیه شده توسط سازنده شارژ کنید.
- از باتری فقط برای اتصال به لوازم برقی بوش استفاده کنید.
- باتری را با استفاده از سیم شارژ اصلی¹ یا شارژر سریع اصلی شارژ کنید¹.
- فقط از باتریهای سری Power for ALL 18 V استفاده کنید.

توصیه: واحد تغذیه در سیم شارژر¹ و دستگاه هنگام شارژ شدن داغ میشوند. این یک امر طبیعی و بی خطر است.

شارژ کردن با کابل شارژ

- تصویر 9 - 10

شارژ کردن در جایگاه اصلی

- اطمینان حاصل نمایید کودکان با دستگاه بازی نکنند، حتی زمانی که روی پایه شارژ قرار دارد¹.

- تصویر 11 - 12

تمیز کردن برس برقی برای سطوح سخت

- تصویر 39 - 41

تمیز کردن برس برقی

- تصویر 36 - 38

تمیز کردن فیلتر

- مانع تماس فیلترها با مایعات شوید.

- تصویر 29 - 35

تمیز کردن دستگاه

پیش شرط: دستگاه خاموش است.

1. دوشاخه دستگاه از سیم شارژ جدا کنید¹.
2. دستگاه را با یک دستمال نرم و تمیزکننده عادی مواد پلاستیکی تمیز کنید.

- تصویر 25 - 28

استفاده از شیلنگ مکش

- تصویر 23 - 24

نگهداری از لوازم جانبی

- تصویر 21 - 22

مکش با لوازم جانبی اضافی

- تصویر 19 - 20

تنظیم کردن توان

- تصویر 17 - 18

روشن کردن دستگاه

- تصویر 14 - 15

نصب کردن دستگاه

- تصویر 13

شارژ کردن با استفاده از شارژر سریع¹

1. دکمه آزاد سازی را فشار دهید و باتری را از قسمت عقب خارج کنید.

شارژر را به شارژر سریع¹ متصل کنید.

- دستورالعملهای پیوست را رعایت کنید.

عیب یابی

- ◀ فقط کارکنان آموزش دیده می توانند دستگاه را تعمیر کنند.
- ◀ برای تعمیر دستگاه فقط از قطعات یدکی اصلی استفاده کنید.

ایرادهای جزئی دستگاه را می‌توانید خودتان برطرف کنید. قبل از تماس با بخش خدمات پس از فروش، لطفاً نکات مندرج در بخش عیب یابی را مطالعه کنید. این کار می‌تواند از صرف هزینه‌های بیهوده جلوگیری کند.

اختلالات در عملکرد

اختلال	دلیل	عیب یابی
دستگاه کار نمی‌کند.	باتری درست جایگذاری نشده است.	باتری را به شکل صحیح جایگذاری کنید.
نمایشگر وضعیت شارژ باتری هیچ وضعیتی را نشان نمیدهد.	باتری شارژ نشده است.	باتری را شارژ کنید.
نشانیگر خطای قرمز رنگ برای 10 ثانیه روشن می‌شود.	باتری بیش از حد داغ یا بیش از حد سرد شده است.	1. دستگاه را خاموش کنید و آنرا از منبع برق جدا کنید. 2. صبر کنید تا دمای باتری به دمای اتاق برسد.
دستگاه بیش از حد داغ یا بیش از حد سرد شده است.	دستگاه بیش از حد داغ یا بیش از حد سرد شده است.	1. دستگاه را خاموش کنید و آنرا از منبع برق جدا کنید. 2. صبر کنید تا دستگاه به دمای اتاق برسد.
عدم وجود عملکرد شارژ.	دستگاه شارژ اشتباه مورد استفاده قرار گرفته است.	◀ فقط از دستگاه شارژ ارسالی استفاده کنید.
محفظه گرد و خاک نمی‌تواند جایگذاری شود.	واحد فیلتر کامل نیست.	◀ بررسی کنید که واحد فیلتر کامل باشد.
مکش کاهش یافته است.	واحد فیلتر یا محفظه گرد و خاک به شکل صحیح قرار نگرفته است.	◀ بررسی کنید که واحد فیلتر و محفظه گرد و خاک به شکل صحیح جایگذاری شده‌اند.
فیلتر مسدود شده است.	فیلتر مسدود شده است.	1. دستگاه را خاموش کنید و آنرا از منبع برق جدا کنید. 2. واحد فیلتر را تمیز کنید.
نازل مسدود شده است.	نازل مسدود شده است.	1. دستگاه را خاموش کنید و آنرا از منبع برق جدا کنید. 2. بررسی کنید که آیا کانال هوا از نازل تا دستگاه مسدود شده است. 3. محفظه گرد و خاک را خالی کنید. 4. واحد فیلتر را تمیز کنید. 5. وقتی دستگاه خنک شد، آن را دوباره روشن کنید.

دور انداختن دستگاه قدیمی

مواد خام ارزشمند را می‌توان از طریق دفع سازگار با محیط دوباره استفاده کرد.

- ◀ دستگاه را با توجه به اصول زیست محیطی دور بیاندازید. می‌توانید درباره روشهای جدید دفع از فروشگاه تخصصی خود و شهرداری یا اداره امور شهری خود اطلاعات کسب کنید.



این دستگاه مطابق ضوابط اروپایی 2012/19/EU در باره دستگاه های کهنه برقی و الکترونیکی (waste electrical and electronic equipment - WEEE) مشخص شده است.

این ضوابط که در سراسر اروپا معتبر است، چهار چوب کلی شیوه باز پس گرفتن و بازیافت دستگاه های کهنه را تعیین می کند.

دور انداختن باتریها

باتریها باید با رعایت اصول زیست محیطی بازیافت شوند. باتریها را به همراه زباله‌های معمولی خانگی دور نریزید. ▶ باتریها را با توجه به اصول زیست محیطی دور بیندازید. فقط برای کشورهای اتحادیه اروپا:

مطابق دستور العمل اروپایی 66 / 2006 / EC ، باتری های آسیب دیده یا مستعمل باید به صورت جداگانه جمع آوری و بر طبق اصول زیست محیطی معدوم شوند.



شرایط گارانتی

شما می‌توانید درخواستهای گارانتی دستگاه خود را در شرایط زیر مطرح کنید. شرایط ضمانت این وسیله مطابق با شرایط مشخص شده توسط نماینده محلی ما در کشوری که این وسیله به فروش رسیده است، خواهند بود. در هر زمان که بخواهید، جزئیات مربوط به این شرایط را می‌توانید از فروشنده محلی خود که این وسیله را از وی خریداری نموده اید یا مستقیماً از نماینده بین المللی ما دریافت کنید. علاوه بر آن می‌توانید شرایط ضمانت را از اینترنت از آدرس مشخص شده دریافت نمایید. برای استفاده از این ضمانت نامه، ارائه فاکتور خرید الزامی است.

安全性

- 請仔細閱讀本說明書。
- 請妥善保管本說明書和產品資訊，以備日後查閱或提供給下一位使用者。
- 如本裝置於運送途中受損，切勿安裝。

本裝置僅能如下使用：

- 僅能搭配原廠零組件和附件使用。因使用其他產品造成損壞，不得主張保固。
- 僅限私人家庭和室溫下的居家環境室內區域。
- 本機可在海拔最高 2000 公尺以下的環境使用。

凡年滿 8 歲的孩童，身體、感官或智力有缺陷及缺乏相關操作經驗人士，必須在負責其安全的人員監督下或了解設備安全及相關危險的人員指導下才可使用本機。

請勿讓孩童將本裝置當成玩具玩耍。

孩童除非在監督下，否則不得進行清潔及保養的工作。

- ▶ 唯有合格的專業人員方可維修設備。
- ▶ 僅限使用原廠零件來維修設備。
- ▶ 請勿操作受損的設備。
- ▶ 切勿操作表面有裂縫或破損的設備。
- ▶ 請聯絡客戶服務。
- ▶ 本裝置僅限於室內使用。
- ▶ 切勿將本裝置置於高溫或潮濕處。
- ▶ 請勿使用蒸氣清潔機、高壓清潔機清潔本機。
- ▶ 請勿將電源線靠近發熱的機器零件或熱源。
- ▶ 請勿將電源線靠近鋒利的尖銳處或邊緣。
- ▶ 切勿彎折、擠壓或更改電源線。
- ▶ 僅限按規格銘板所提供之資訊連接並運行充電電源線¹和快速充電器¹。
- ▶ 僅限透過按規定安裝接地保護的插座將充電電源線¹和快速充電器¹連接到帶有交流電的主電源。
- ▶ 清潔本裝置時，請勿使用可燃性或含酒精的物質。
- ▶ 衣物、頭髮、手指和其他身體部位請遠離裝置開口和其活動零組件。
- ▶ 管子和吸頭請勿對準眼睛、頭髮、耳朵或嘴巴。
- ▶ 請注意，即使設備位於壁掛架¹上，也不得任由兒童把玩。

¹ 依設備的配備而定

- ▶ 請本身配戴電子植入物的人員距機器至少保持10公分的距離。
- ▶ 請確保孩童遠離包材。
- ▶ 請勿讓孩童玩耍包材。
- ▶ 電池請勿靠近火源、高溫和長時間的陽光直射。
- ▶ 保護電池，避免水和濕氣進入。
- ▶ 請勿打開電池。
- ▶ 不使用的電池請遠離金屬物品，例如：迴紋針、硬幣、鑰匙、針或螺絲。
- ▶ 請保持空間充分通風。
- ▶ 若感到不適，請立即就醫。
- ▶ 若接觸到皮膚，請立即用清水沖洗。
- ▶ 若接觸到眼睛，請立即就醫。

避免財務損失

為避免裝置、配件或其他物品損害造成財物損失，請注意此提示說明。

- ▶ 請檢查和清潔因電池流出之液體而潮濕的物品。
- ▶ 物品若受損，請進行更換。
- ▶ 請定期檢查其底部是否有磨損。
- ▶ 更換掉磨損的吸頭。
- ▶ 請勿使用未安裝毛刷滾軸的刷頭。
- ▶ 必須裝入過濾單元，才能使用本裝置。

產品清單

拆開包裝後，請檢查所有零件是否於運送途中受損以及交付的產品是否齊全。

注意事項：視配備而定，本裝置會隨附其他附件。

→ 圖 1

A	壁掛架 ¹
B	二合一傢俱&軟墊刷頭 ¹
C	迷你電動刷頭 ¹
D	迷你電動刷頭備用刷毛 ¹
E	備用電刷 ¹
F	床墊吸頭 ¹
G	XXL 軟墊吸頭 ¹
H	可變式附件支架 ¹
I	硬地板電刷 ¹

¹ 依設備的配備而定

J	彈性延長軟管 ¹
K	鍵盤和抽屜吸頭 ¹
L	長版彈性縫隙吸頭 ¹
M	短版縫隙吸頭 ¹
N	電池 ¹
O	快充裝置 ¹
P	充電器 ¹

¹ 依設備的配備而定

裝置

可在此查看設備相關組件一覽。

→ 圖 2

1	集塵盒
2	棉絮濾網
3	葉片式過濾器
4	調節運行狀態
5	電源開關
6	狀態指示燈
7	集塵盒釋放按鈕
8	吸管
9	電刷

控制面板

此為裝置的控制面板概述。

- ① ■ 開機

- 關機

狀態指示燈

狀態指示燈會顯示裝置不同的運行狀態。

運行狀態	狀態指示燈
正常模式	Auto 亮起。
渦輪模式	Turbo 亮起。
節能模式	Eco 亮起。
電池電量低於 20 %	 快速閃爍。

電池充電時間

此為電池充電時間概述。

注意事項

- 所列充電時間可能會因電池充電狀態、電池溫度和電池年份而有所差異。

電池充電狀態	18 V 3,0 Ah	18 V 4,0 Ah	18 V 5,0 Ah
80 %，單位為 h	4	4	5
97 % -100 %，單位為 h	5	4½	5½

電池使用時間

此為與所使用電池相關的電池使用時間概述。

注意事項



以下模式會影響電池使用時間：

- 模式 1：使用非電動附件的節能模式
- 模式 2：使用電動地板刷頭的節能模式
- 模式 3：使用電動地板刷頭的自動模式
- 模式 4：使用電動地板刷頭的渦輪模式

使用時間	18 V 3,0 Ah	18 V 4,0 Ah	18 V 5,0 Ah
模式 1 最多 (分鐘)	45	65	45
模式 2 最多 (分鐘)	35	50	35
模式 3 最多 (分鐘)	15	20	28
模式 4 最多 (分鐘)	10	10	12

注意事項

- 和所有鋰離子電池一樣，Power for ALL 18 V 系列的電池容量會隨著電池使用時間逐漸衰減。這是一種自然的老化程序，並非材料瑕疵、製造瑕疵或材料缺失導致的後果。

運行狀態	狀態指示燈
電池沒電	指示燈熄滅。
充電程序	 閃爍，並顯示已充滿電的狀態。
電池已充滿電	 亮起，約 2 分鐘後熄滅。
故障指示	 亮紅燈，約 10 秒鐘後熄滅。 → 「排除故障」，頁次154

- 使用快充裝置¹充電的電池充電時間，請參閱快充裝置說明書¹。

提示：當快充裝置¹顯示電池充電狀態為約 80 % 時，即可取出並使用。

¹ 依設備的配備而定

安裝壁掛架

- ▶ 請檢查安裝範圍內是否會損壞屋內的線路。
- ▶ 請勿將壁掛架平行或垂直安裝在插座的上、下方和旁邊。

→ 圖 3 - 3

裝入電池並充電

→ 圖 7 - 3

充電

- ▶ 請僅使用製造商建議的充電設備為電池充電。
- ▶ 電池僅能與搭配 Bosch 的設備一起使用。
- ▶ 僅能使用原廠充電器¹或原廠快充裝置¹為電池充電。
- ▶ 請僅使用 Power for ALL 18 V 系列的電池。

注意事項：充電器¹的電源和吸塵器在充電時會變熱。這是正常現象，無須擔心。

使用充電器充電

→ 圖 9 - 10

在壁掛架上充電

- ▶ 請注意，即使設備位於壁掛架¹上，也不得任由兒童把玩。

→ 圖 11 - 12

使用快充裝置充電¹

1. 按下釋放按鈕，向後取出電池。
→ 圖 13
2. 請參閱隨附說明書。

安裝電器

→ 圖 14 - 15

啟動電器

- ▶ 按下①。
→ 圖 16

設定效能

→ 圖 17 - 18

使用附件進行吸塵

→ 圖 19 - 20

存放配件

→ 圖 21 - 22

使用彈性延長軟管

→ 圖 23 - 24

清潔設備

要求：設備已關機。

1. 拔掉設備的充電器¹。
2. 使用軟布和市售塑料清潔劑清潔設備和附件。

清空集塵盒

→ 圖 25 - 28

清潔過濾單元

- ▶ 過濾器不得接觸到任何液體。

→ 圖 29 - 35

清潔電刷

→ 圖 36 - 38

清潔硬地板電刷

→ 圖 39 - 41

排除故障

本機的大多數輕微故障均可自行解決。聯絡客戶服務之前，請先利用故障排除資訊嘗試自行解決問題。此舉可避免不必要的開銷。

- ▶ 唯有合格的專業人員方可維修設備。
- ▶ 僅限使用原廠零件來維修設備。

¹ 依設備的配備而定

功能故障

故障	原因	疑難排解
機器故障。	電池未正確裝入。	▶ 正確裝入電池。
電池狀態指示燈未顯示狀態。	電池未充電。	▶ 為電池充電。
紅色的故障指示會亮起 10 秒鐘。	電池過熱或溫度太低。	1. 關閉裝置，並斷開裝置的電源供應。 2. 等待電池恢復室溫。
	裝置過熱或溫度太低。	1. 關閉裝置，並斷開裝置的電源供應。 2. 等待裝置恢復室溫。
無充電功能。	使用了錯誤的充電裝置。	▶ 請僅使用隨附的充電裝置。
集塵盒無法裝入。	過濾單元不完整。	▶ 檢查過濾單元是否完整。
	過濾單元或集塵盒安裝不正確。	▶ 檢查過濾單元和集塵盒是否正確安裝。
吸力不足。	過濾器塞住。	1. 關閉裝置，並斷開裝置的電源供應。 2. 清潔過濾單元。
	吸頭堵塞。	1. 關閉裝置，並斷開裝置的電源供應。 2. 檢查吸頭到裝置內的風道是否堵塞。 3. 清空集塵盒。 4. 清潔過濾單元。 5. 裝置冷卻後，重新啟動裝置。

舊機處理

舊機本身含有一些有用的原料，透過環保的方式加以處理可回收再利用。

- ▶ 請以環保的方式進行本裝置的廢棄處理。關於現行廢棄物處理的相關資訊，請向經銷商及當地或市政管理單位查詢。



本機已根據歐盟法令 2012/19/EU 關於電氣和電子設備之規定（報廢電子電氣設備，WEEE）進行了標記。
該法令是在全歐盟範圍內有關廢棄設備回收處理和再生利用的有效法律依據。

- ▶ 電池 / 電瓶應以符合環保進行廢棄處理。僅適用於歐盟國家：



根據歐盟指令 2006/66/EC，故障或使用過的電池組 / 電池必須分別回收並以符合環境友善的方式棄置。

保固條件

您可根據以下條件主張裝置的保固權益。本電器的保修條款由銷售所在國家的代表機構來制定。填寫並寄回隨電器附帶的保卡紙本或至下方官網登錄註冊商品，即可享有 2 年保固，保固條件請參照本公司公開資訊。
www.bosch-home.com.tw/mybosch

電池 / 電瓶廢棄處理

電池 / 電瓶應以符合環保的回收方式處理。
電池 / 電瓶不得棄置於家用垃圾。

Service world-wide Central Service Contacts

AM Armenia, Հայաստան

ZIG ZAG LLC
Charenci str. 25
Yerevan 375025
Tel.: 010 55 60 10
mailto:service@zigzag.am
www.zigzag.am

AT Österreich, Austria

BSH Hausgeräte Gesellschaft mbH
Werkskundendienst für Hausgeräte
Quellenstrasse 2a
1100 Wien
Online Reparaturannahme, Ersatzteile und
Zubehör und viele weitere Infos unter:
www.bosch-home.at
Reparaturservice, Ersatzteile & Zubehör,
Produktinformationen Tel.: 0810 550
511*
mailto:vie-stoerungsannahme@bshg.com
*Wir sind an 365 Tagen von 07:00 bis
22:00 Uhr für Sie erreichbar.

AU Australia

BSH Home Appliances Pty. Ltd.
Gate 1, 1555 Centre Road
Clayton, Victoria 3168
Tel.: 1300 369 744*
mailto:customersupport.au@bshg.com
www.bosch-home.com.au
*Mon-Fri 24 hours

BE Belgique, België, Belgium

BSH Home Appliances S.A. - N.V.
Rue Picard 7, box 400, Picardstraat 7, box
400
1000 Bruxelles - Brussel
Tel.: 02 475 70 01
mailto:bru-repairs@bshg.com
www.bosch-home.be

BY Belarus, Беларусь

000 *БСХ Бытовая техника"
тел.: 495 737 2961
mailto:mok-kdhl@bshg.com

CH Schweiz, Suisse, Svizzera, Switzerland

BSH Hausgeräte AG
Bosch Hausgeräte Service
Fahrweidstrasse 80
8954 Geroldswil
Reparaturservice, Ersatzteile & Zubehör,
Produktinformationen Tel.: 0848 888
200
mailto:ch-service@bshg.com
mailto:ch-spareparts@bshg.com
www.bosch-home.ch

CN China, 中国

BSH Home Appliances Service Jiangsu Co.
Ltd.
19F, Jinling Asia Pacific Tower, No.2 Han-
zhong Road, Gulou District
210005 Nanjing, Jiangsu Province
Service Tel.: 400 8855 888*
mailto:careline.china@bshg.com
www.bosch-home.cn
*phone rate depends on the network used

CY Cyprus, Κύπρος

BSH Ikiakes Syskeves-Service
39, Arh. Makaariou III Str.
2407 Egomi/Nikosia (Lefkosia)
Tel.: 777 78 007
mailto:EGO-CYCustomerSer-
vice@bshg.com
CYN
Turkish Rep. Of North Cyprus
Argas Limited Company
37 Osman Paşa Cad. K. Çiftlik
Lefkoşa
Tel.: 0228 40 70
mailto:argas.teknik@yar-group.com
-
Turkish Rep. Of North Cyprus
Semson Ticaret Sti. Ltd.
Bedrettin Demirel Cad. no 17
Girne
Tel.: 0816 04 94
mailto:m.defterali@ercantangroup.com

CZ Česká republika, Czech Republic

Vice informací (např. záruční podmínky,
prodloužená záruka aj.) naleznete
na webových stránkách www.bosch-
home.com/cz/ nebo nás kontaktujte na
+420 251 095 511
BSH domácí spotřebiče s.r.o.
Radlická 350/107c
158 00 Praha 5
Tel.: +420 251 095 043
mailto:opravy@bshg.com

DE Deutschland, Germany

BSH Hausgeräte Service GmbH
Zentralwerkstatt für kleine Hausgeräte
Trautkirchener Strasse 6-8
90431 Nürnberg
Online Auftragsstatus, Filterbeutel-Konfig-
urator und viele weitere Infos unter:
www.bosch-home.com
Reparaturservice, Ersatzteile & Zubehör,
Produkt-Informationen: Tel.: 0911 70 440
040
mailto:Kleingeraete@bshg.com

DK Danmark, Denmark

BSH Hvidevarer A/S
Telegrafvej 4
2750 Ballerup
Tel.: 44 89 80 18
mailto:BSH-Service.dk@bshg.com
www.bosch-home.dk

ES España, Spain

BSH Electrodomésticos España S.A.
Servicio Oficial del Fabricante
Parque Empresarial PLAZA, C/ Manfredo-
nia, 6
50197 Zaragoza
Tel.: 976 305 713
mailto:CAU-Bosch@bshg.com
www.bosch-home.es

FI Suomi, Finland

BSH Kodinkoneet Oy
Itälähdenkatu 18 A, PL 123
00201 Helsinki
Tel.: 0207 510 705*
mailto:Bosch-Service-FI@bshg.com
www.bosch-home.fi
*Soittajahinta on kiinteästä verkosta ja
matkapuhelimesta 8,35 snt/puh + 16,69
snt/min.

FR France

BSH Electroménager S.A.S.
26 ave Michelet - CS 90045
93582 SAINT-OUEN cedex
Service interventions à domicile: 0 140
101 100
Service Consommateurs: 0 892 698 010*
Service Pièces Détachées et Accessoires:
0 892 698 009*
mailto:serviceconsommateur.fr@bosch-
home.com
www.bosch-home.com/fr
*(Service 0,40 €/min + prix appel)

GB Great Britain

BSH Home Appliances Ltd.
Grand Union House, Old Wolverton Road,
Wolverton
Milton Keynes MK12 5PT
To arrange an engineer visit, to order spare
parts and accessories or for product advice
please visit www.bosch-home.co.uk Or call
Tel.: 0344 892 8979*
*Calls are charged at the basic rate, please
check with your telephone service provider
for exact charges.

GR Greece, Ελλάς

BSH Ikiakes Siskeves A.B.E.
Central Branch Service
17 km E.O. Athinon-Lamias & Potamou 20
14564 Kifisia
Τηλέφωνο: 210 4277 500, -701
mailto:nkf-CustomerService@bshg.com
www.bosch-home.gr

<p>HK Hong Kong, 香港 BSH Home Appliances Limited 香港新界荃灣青山公路388號中染大廈23樓07室 Unit 07, 23/F, CDW Building, 388 Castle Peak Road Tsuen Wan, New Territories, Hong Kong Tel.: 2626 9655 (HK) Toll free 0800 863 (Macao) mailto:bosch.hk.service@bshg.com www.bosch-home.com.hk</p>	<p>NL Nederland, Netherlands BSH Huishoudapparaten B.V. Taurusavenue 36 2132 LS Hoofddorp Storingsmelding/Onderdelenverkoop: Tel.: 088 424 40 10 mailto:bosch-contactcenter@bshg.com mailto:bosch-onderdelen@bshg.com www.bosch-home.nl</p>	<p>SE Sverige, Sweden BSH Home Appliances AB Landsvägen 32 169 29 Solna Tel.: 0771 197 000 mailto: Bosch-Service-SE@bshg.com www.bosch-home.se</p>
<p>HU Magyarország, Hungary BSH Háztartási Készülék Kereskedelm Kft. Árpád fejedelem útja 26-28 1023 Budapest Call Center: +06 80 200 201 mailto:BSH-szerviz@bshg.com www.bosch-home.com/hu</p>	<p>NO Norge, Norway BSH Husholdningsapparater A/S Grensesvingen 9 0661 Oslo Tel.: 22 66 05 54 mailto: Bosch-Service-NO@bshg.com www.bosch-home.no</p>	<p>SG Singapore, 新加坡 BSH Home Appliances Pte. Ltd. 38C Jalan Pemimpin, #01-01 Singapore 577180 Tel.: 6751 5000* mailto:bshsgp.service@bshg.com www.bosch-home.com.sg *Mon-Fri 9am to 6pm, Sat: 9am to 1pm (exclude public holidays)</p>
<p>IE Republic of Ireland BSH Home Appliances Ltd. M50 Business Park, Ballymount Road Upper, Walkinstown Dublin 12 To arrange an engineer visit, to order spare parts and accessories or for product advice please call Tel.: 01450 2655* www.bosch-home.ie *Calls are charged at the basic rate, please check with your telephone service provider for exact charges</p>	<p>NZ New Zealand BSH Home Appliances Ltd. Level 3, Air NZ Building, Smales Farm Business Park, 74 Taharoto Road, Takapuna Auckland 0622 Tel.: 0800 245 700* mailto:aftersales.nz@bshg.com www.bosch-home.co.nz *Mon-Fri 8.30am to 5pm (exclude public holidays)</p>	<p>TR Türkiye, Turkey BSH Ev Aletleri Sanayi ve Ticaret A.S. Fatih Sultan Mehmet Mahallesi, Balkan Caddesi No: 51 34771 Ümraniye, Istanbul Tel.: 0 216 444 6333* mailto:careline.turkey@bshg.com www.bosch-home.com/tr *Çağrı merkezini sabit hatlardan aramanın bedeli şehir içi ücretlendirme, Cep telefonlarından ise kullanılan tarifeye göre değişkenlik göstermektedir</p>
<p>IS Iceland Smith & Norland hf. Noatuni 4 105 Reykjavik Tel.: 0520 3000 www.sminor.is</p>	<p>PL Polska, Poland BSH Sprzęt Gospodarstwa Domowego Sp. z o.o. Al. Jerozolimskie 183 02-222 Warszawa Tel.: +48 42 271 5555 mailto:Serwis.Fabryczny@bshg.com www.bosch-home.pl</p>	<p>TW Taiwan, 台灣 我們期盼您不斷的鼓勵與指導，任何諮詢或服務需求，歡迎洽詢客服專線 BSH Home Appliances Private Limited 台北市內湖區洲子街80號11樓 11F., No.80, Zhouzi St., Neihu Dist. Taipei City 11493 Tel.: 0800 368 888 mailto:bshzn-service@bshg.com www.bosch-home.com.tw</p>
<p>IT Italia, Italy BSH Elettrodomestici S.p.A. Via. M. Nizzoli 1 20147 Milano (MI) Tel. 02.412.678.100 mailto:info.it@bosch-home.com www.bosch-home.com/it</p>	<p>PT Portugal BSHP Electrodomésticos, Sociedade Unipessoal Lda. Rua Alto do Montijo, nº 15 2790-012 Carnaxide Tel.: 214 250 730 mailto:bosch.electrodomesticos.pt@bshg.com www.bosch-home.pt</p>	<p>ZA South Africa BSH Home Appliances (Pty) Ltd. 96 Fifteenth Road, Randjespark 1685 Midrand - Johannesburg Tel.: 086 002 6724 mailto:bsh@iopen.co.za mailto:applianceserviceza@bshg.com www.bosch-home.com/za</p>
<p>LU Luxembourg BSH électroménagers S.A. 13-15, ZI Breedeweues 1259 Senningerberg Tel.: 26349 811 Reparaturen: lux-repair@bshg.com Ersatzteile: lux-spare@bshg.com www.bosch-home.com/lu</p>	<p>RO România, Romania BSH Electrocasnice srl. Sos. Bucuresti-Ploiesti, nr. 19-21, sect.1 13682 Bucuresti Tel.: 021 203 9748 mailto:service.romania@bshg.com www.bosch-home.ro</p>	<p>RU Russia, Россия ООО «БСХ Бытовые Приборы» Сервис от производителя Малая Калужская, 15 119071 Москва Тел.: 8 (800) 200 29 61 mailto:hotlineru@bshg.com www.bosch-home.com</p>
<p>MT Malta Oxford House Ltd. Notabile Road Mriehel BKR 14 Tel.: 021 442 334 www.oxfordhouse.com.mt</p>		



Thank you for buying a Bosch Home Appliance!

Register your new device on MyBosch now and profit directly from:

- **Expert tips & tricks for your appliance**
- **Warranty extension options**
- **Discounts for accessories & spare-parts**
- **Digital manual and all appliance data at hand**
- **Easy access to Bosch Home Appliances Service**

Free and easy registration – also on mobile phones:

www.bosch-home.com/welcome



Looking for help? You'll find it here.

Expert advice for your Bosch home appliances, help with problems or a repair from Bosch experts.

Find out everything about the many ways Bosch can support you:

www.bosch-home.com/service

Contact data of all countries are listed in the attached service directory.

Robert Bosch Hausgeräte GmbH

Carl-Wery-Straße 34

81739 München

GERMANY

www.bosch-home.com



8001202217 (001110)

de, en, fr, it, nl, da, no, sv, fi, es, pt, el, tr, pl, hu, cs, ru, ro, fa, zh-tw