

PURE

Evoked H4



Evoke H4

EN

DE

FR

IT

NO
DA

NL

Thank you for choosing the Evoke H4. This user manual explains how to use the various features of your Evoke H4. If you need more help, you can view our help topics at support.pure.com.

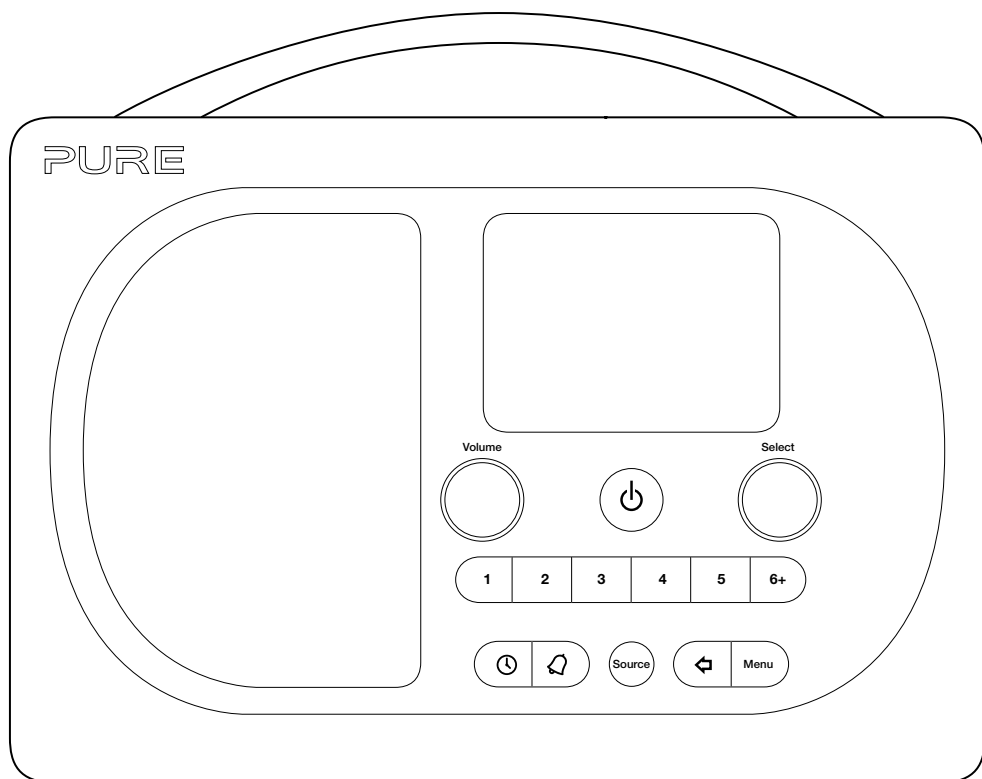

Evoke H4	1	Alarms	12
Safety	4	Setting an alarm	12
Getting started	5	Cancelling an existing alarm	12
Your Evoke	5	Snoozing or silencing an alarm	12
Setting up your Evoke H4	6	Timers	13
Switching your Evoke H4 on and off	7	Setting the kitchen timer	13
Changing the volume	7	Silencing the kitchen timer	13
Digital radio	8	Setting the sleep timer	13
Listening to digital radio	8	Settings	14
Changing the digital radio station	8	Personalising the sound on your Evoke H4	14
Automatically tuning to digital radio stations	8	Display settings	14
FM radio	9	Clock settings	15
Listening to FM radio	9	Changing the language	16
Changing the FM radio station	9	Resetting to factory settings	16
Changing the scan settings for FM radio	9	Updating the software	16
Choosing stereo or mono reception for FM radio	9	Using a ChargePAK	17
Radio station presets	10	About ChargePAKs	17
About presets	10	Inserting a ChargePAK	17
Storing a radio station as a preset	10	Troubleshooting	18
Listening to a preset	10	Specifications	19
Bluetooth and auxiliary devices	11		
Connecting a Bluetooth device	11		
Connecting a device with an auxiliary cable	11		

Safety information



1. Familiarise yourself with all of the safety information and instructions before using the radio. When passing this radio on to others, please include all documents.
2. The apparatus shall not be exposed to dripping or splashing and that no objects filled with liquids, such as vases, shall be placed on the apparatus. If liquid or water is spilled on to the radio, switch it off at the mains immediately, disconnect the mains plug and contact your dealer. Never touch the plug or the radio itself with wet hands. Never pull the power cable when disconnecting the power adaptor from the power supply.
3. The batteries (battery pack or batteries installed) shall not be exposed to excessive heat such as sunshine, fire or the like
4. Using the radio in rooms or climates with high humidity and temperatures may cause condensation to form inside the radio, which can damage the radio. Use apparatus in moderate climates only.
5. Avoid extreme degrees of temperature, either hot or cold. Place the device well away from heat sources such as radiators or gas/electric fires. No naked flame sources, such as lighted candles, should be placed on the apparatus
6. The mains power adapter is used as the disconnect device, the disconnect device shall remain readily operable.
Fit the mains adaptor to an easily accessible socket located near the radio and ONLY use the mains power adapter supplied.
7. Use only power supplies listed in the user instructions. (Model ZD12D120120 & SW1201200-NM).
8. Ensure that the available supply voltage corresponds with the required operational voltage of the radio before use.
9. Disconnect your radio from the power supply if you will not use your radio for a long period of time (e.g. if you are going on holiday).
10. Always unplug your radio from the mains socket before cleaning. When cleaning the radio, do not use any type of abrasive pad or abrasive cleaning solutions as these may damage the radio's surface.
11. To reduce the risk of electric shock, do not remove any screws as there are no user-serviceable parts inside. Refer servicing to qualified personnel.

ChargePAK F1 safety instructions

1. Read the instructions for ChargePAK use in this document.
2. Only use your ChargePAK with original Pure products. **Use only the original Pure ChargePAK F1.**
3. Store ChargePAK in a cool, dry place at normal room temperature. Remove from devices that will be stored unused for extended periods.
4. Do not puncture, modify, drop, throw, or cause other unnecessary shocks to your ChargePAK. May present a risk of fire, explosion, or chemical burn if mistreated.
5. Do not dispose of ChargePAK in a fire or incinerator, or leave in hot places such as a motor car under direct sunlight. Do not store near oven, stove, or other heat source.
6. Do not connect ChargePAK directly to an electrical source, such as a building outlet or automobile power-point. Do not place into a microwave oven, or any other high-pressure container.
7. Do not immerse ChargePAK in water or otherwise expose it to liquids.
8. Do not short circuit ChargePAK.
9. Do not use or charge a ChargePAK that appears to be leaking, discoloured, rusty, deformed; emitting an odour; or is otherwise abnormal.
10. Do not touch a leaking ChargePAK directly; wear protective material to remove and dispose of it properly immediately.
11. Do not store where children may have access.
12. Dispose of ChargePAK as per normal rechargeable batteries according to the local laws and regulations of your region. Some batteries may be

Symbols on the product and in the user manual

 Potentially serious risk to your personal safety. To avoid possible injury or death, obey all safety notices with this symbol.

  Caution. Read the user manual before use.

 Where to switch on or off the product, or put it in standby.

12V DC 1.2A  12V DC power supply input, 1.2 amps.

 DC conenctor polarity, the centre of the connector terminal is positive.

Getting started

Your Evoke

Front controls

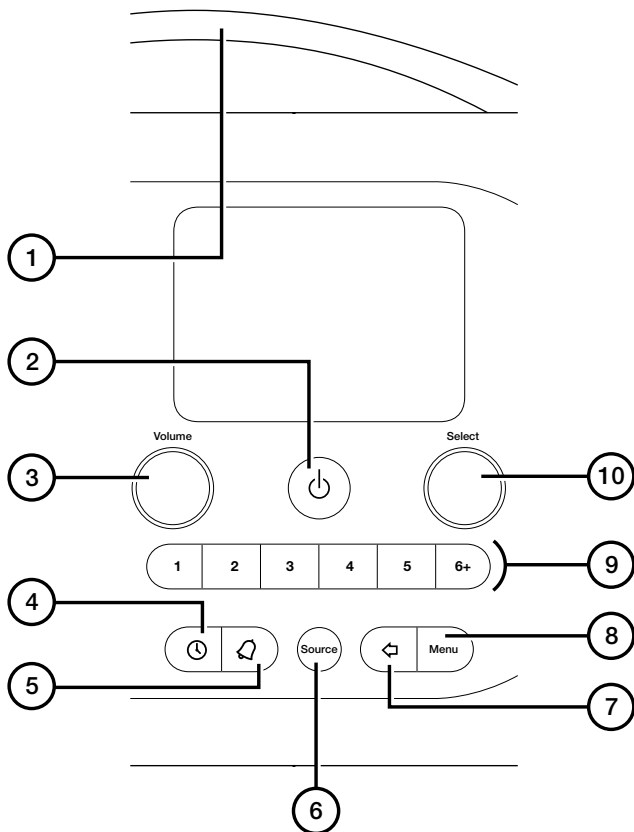

- 1 Snoozehandle** Tap to snooze an alarm or brighten the screen when dimmed
- 2 Standby** Switch your Evoke H4 on and off, or put it in standby
- 3 Volume** Turn to change the volume, press to mute the volume
- 4 Timer** Press to set a sleep timer
- 5 Alarm** Press to set an alarm or a kitchen timer
- 6 Source** Press to change between digital radio, FM radio, Bluetooth, and auxiliary input
- 7 Back** Press when in the menu to go back to the previous screen
- 8 Menu** Press to change settings and options
- 9 Presets** Press to store and access your favourite radio stations
- 10 Select** Turn and press to browse radio stations, or select settings and options

Rear connections



12V DC 1.2A

Input for supplied mains adapter only



3.5mm output for stereo headphones



Aux in

Analogue stereo input for auxiliary cables

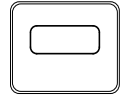

Micro USB connector for software updates

Setting up your Evoke H4

To set up your Evoke H4:

1. Unclip the aerial and fully extend it.
2. Connect the supplied mains adapter to the input on the back of your Evoke H4.
3. Plug the mains adapter into the mains supply.

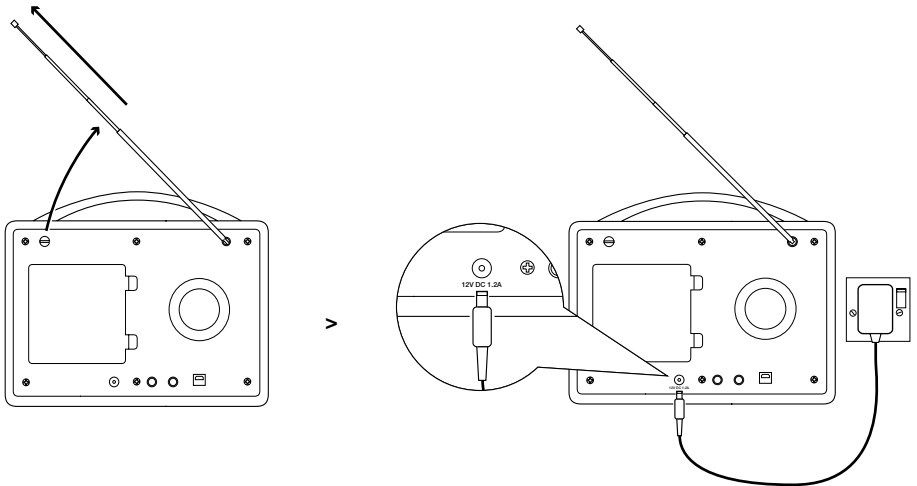

Switching your Evoke H4 on and off

If you have a ChargePAK rechargeable battery, insert it before you switch your Evoke H4 on. Read more about using a ChargePAK on page 17.

To switch your Evoke H4 on:

- Press .

Note: When you switch your Evoke H4 on for the first time, it starts tuning to digital radio stations. After the autotune is complete, you can start listening to digital radio.

To switch your Evoke H4 off or put it in standby:

- Press .

If your Evoke H4 is being powered by a ChargePAK, your Evoke H4 switches off. If your Evoke H4 is connected to a power socket, your Evoke H4 enters standby. In standby, your Evoke H4 uses a low amount of power and displays the time and date on the screen.

Changing the volume

To change the volume:

- To increase the volume, turn the **Volume** dial clockwise.
- To decrease the volume, turn the **Volume** dial anticlockwise.

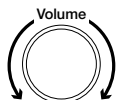

To mute the volume:

- Press the **Volume** dial.

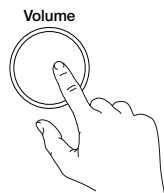

Digital radio

Listening to digital radio

To listen to digital radio:

- Press  until 'Digital Radio' is displayed.

Tip: Some digital radio stations also broadcast information and graphics, such as music album artwork or weather updates. Press the **Select** dial to change between slideshow, large slideshow and display modes.

Changing the digital radio station

To change the digital radio station:

1. Turn the **Select** dial left or right to browse through the available radio stations.
2. Press the **Select** dial to change radio station.

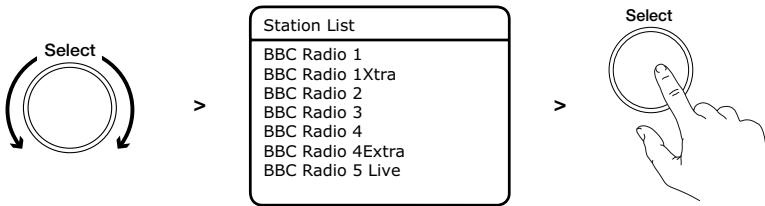

Tip: A '>>' next to a radio station name means the station has a secondary service, which provides more content. The secondary service is listed below the radio station with a '<<' next to the service name.

Secondary services may only be available at certain times.

A '?' next to a radio station name means the station is inactive or unavailable.

Automatically tuning to digital radio stations

When you switch your Evoke H4 on for the first time, it automatically scans for digital radio stations. If you move your Evoke H4 to a new location, perform an autotune to update the list of radio stations.

To automatically tune to digital radio stations:

1. Press .
2. Turn and press the **Select** dial to choose 'Autotune'.
Your Evoke H4 starts scanning for digital radio stations.

FM radio

Listening to FM radio

To listen to FM radio:

- Press  until 'FM' is displayed.

Changing the FM radio station

To change the FM radio station:

- To scan to the previous or next radio station, turn the **Select** dial left or right and then press the **Select** dial.

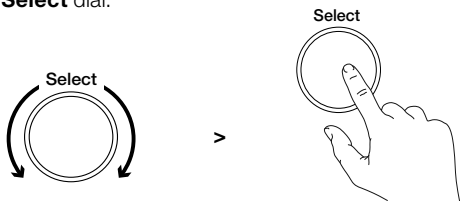

- To manually tune to a radio station, turn the **Select** dial left or right. The frequency steps up or down by 0.05 MHz.

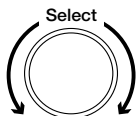

Changing the scan settings for FM radio

When you scan for FM radio stations, you can include all radio stations or only those with a strong signal.

To change scan settings for FM radio:

1. Press .
2. Turn and press the **Select** dial to choose 'Scan Setting'.
3. Turn and press the **Select** dial to choose 'Strong Stations Only' or 'All Stations'.

Choosing stereo or mono reception for FM radio

By default, your Evoke H4 uses stereo reception for FM radio. If your FM radio stations have a weak signal, try using mono reception to improve the signal strength.

To choose stereo or mono reception:

1. Press .
2. Turn and press the **Select** dial to choose 'Stereo'.
3. Turn and press the **Select** dial to choose 'FM Stereo' or 'Forced Mono'.

Radio station presets

About presets

You can store your favourite radio stations as presets. You can use presets to quickly tune to your stored radio stations whenever you want.

On the front of your Evoke H4, there are six preset buttons. Use **1** to **5** for quick access to your favourite radio stations. Use **6+** to open a list of all your presets.

You can store up to 20 digital radio stations and up to 20 FM radio stations as presets.

Storing a radio station as a preset

To store a radio station to a preset from 1 to 5:

1. Tune to the radio station you want to store.
2. Choose a preset button from **1** to **5** then press and hold it until a  is displayed.

Tip: If there is already a radio station stored to the preset you've selected, the new station replaces it.

To store a radio station to the preset list:

1. Tune to the radio station you want to store.
2. Press and hold **6+** until the preset list is displayed.
3. Turn and press the **Select** dial to choose a preset number. A  is displayed.

Tip: If there is already a radio station stored to the preset you've selected, the new station replaces it.

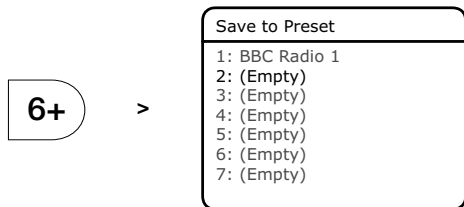

Listening to a preset

To listen to a preset from 1 to 5:

- Press a preset button from **1** to **5**. For example, to listen to the radio station stored as preset 2, press **2**.

To listen to any preset:

1. Press **6+** to open the preset list.
2. Turn and press the **Select** dial to choose a preset.

Bluetooth and auxiliary devices

Connecting a Bluetooth device

You can use Bluetooth to wirelessly connect to a device, such as a mobile phone or tablet. You can then stream music from your mobile phone or tablet through your Evoke H4.

The first time you connect a Bluetooth device to your Evoke H4, you need to pair them. After you've paired a device with your Evoke H4, your Evoke H4 remembers it for the next time.

To connect a Bluetooth device:

1. Press  until 'Bluetooth' is displayed.

2. On your Bluetooth device, switch Bluetooth on and connect to your Evoke H4.

Note: For more information, see your Bluetooth device's user manual. If you are asked to enter a passcode, enter 0000.

When 'Connected' is displayed on your Evoke H4 screen, your Evoke H4 is ready to stream music.

Tip: If you want to connect a different Bluetooth device to your Evoke H4, switch off Bluetooth on the connected device first.

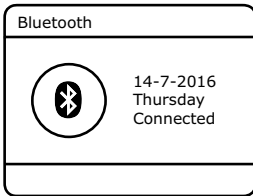

Connecting a device with an auxiliary cable

You can use an auxiliary cable to connect a device, such as an MP3 player, to your Evoke H4. You can then enjoy music saved on the device through your Evoke H4.

To connect a device with an auxiliary cable:

1. Press  until 'Auxiliary Input' is displayed.

2. Insert an auxiliary cable into the **Aux in** socket on the back of your Evoke H4.

3. Insert the other end of the auxiliary cable into the device you want to connect. Your Evoke H4 is now ready to play music from the connected device.

Alarms

To wake up to your favourite radio station, you can set up to two alarms on your Evoke H4.



Note: Alarms will not work when your Evoke H4 is being powered by a ChargePAK and off.

Setting an alarm

To set an alarm:

1. Press .
2. Turn and press the **Select** dial to choose 'Alarm 1' or 'Alarm 2'.
3. Turn and press the **Select** dial to change settings for the alarm.

'Alarm'	Turn the alarm on or off
'Frequency'	Choose how often you want the alarm to sound
'Wake Up time'	Choose the time for the alarm
'Source'	Choose to wake up to an FM or digital radio station, or a buzzer Tip: To choose FM or digital radio, you need to have stored a radio station as a preset.
'Preset'	Choose a radio station to wake up to
'Duration'	Choose how many minutes the alarm sounds for
'Volume'	Choose the volume for the alarm

4. When you have made all of your changes, press  to exit the menu.
The  or  symbol is displayed at the bottom of the screen when an alarm is set.

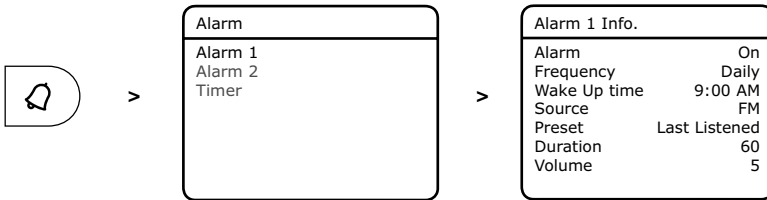

Cancelling an existing alarm

To cancel an existing alarm:

1. Press .
2. Turn and press the **Select** dial to choose 'Alarm 1' or 'Alarm 2'.
3. Turn and press the **Select** dial to change the 'Alarm' setting to 'Off'.

Snoozing or silencing an alarm

To snooze an alarm:

- Touch the **SnoozeHandle**.
The alarm snoozes for 5 minutes.

To silence an alarm:

- Press .

Timers

Setting the kitchen timer

The kitchen timer counts down and then ends with an alarm tone.

To set the kitchen timer:

1. Press .
2. Turn and press the **Select** dial to choose 'Timer'.
3. Turn the **Select** dial to choose the duration of the timer.
4. Press the **Select** dial to start the timer.

The  symbol is displayed at the bottom of the screen when the timer is set.

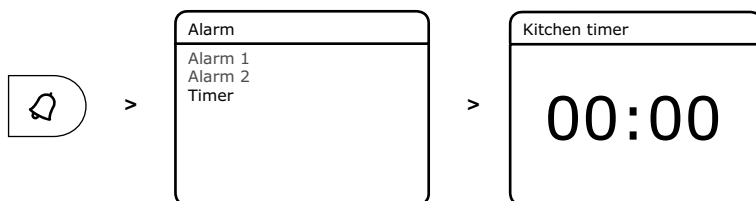

Silencing the kitchen timer

To silence the kitchen timer:

- Press .

Setting the sleep timer

The sleep timer puts your Evoke H4 in standby after a set amount of time.

To set the sleep timer:

1. Press .
2. Turn the **Select** dial to choose the duration of the timer.
Tip: You can choose between 15 and 90 minutes.
3. Press the **Select** dial to start the timer.

The  symbol and remaining time is displayed at the bottom of the screen when the timer is set.

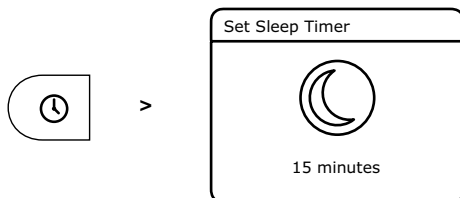

Settings

Personalising the sound on your Evoke H4

Use the equaliser and boost setting to get the most out of your music. There are several equaliser settings set up already. For example, to hear classical music at its best, change the equaliser setting to 'Classic'. You can also customise the equaliser to change the treble, bass and loudness.

To use the equaliser:

1. Press .
2. Turn and press the **Select** dial to choose 'Audio'.
3. Turn and press the **Select** dial to choose 'Equaliser'.
4. Choose an equaliser setting:
 - To choose an equaliser setting, turn and press the **Select** dial.
 - To use custom settings, turn and press the **Select** dial to choose 'Custom'. Then turn and press the **Select** dial to change the treble, bass and loudness.

Display settings

Changing the information displayed on the screen

You can change the information that is displayed on the screen when you are listening to the radio. For example, you can display scrolling information about the current radio station.

To change the information displayed on the screen:

1. Press .
2. Turn and press the **Select** dial to choose 'Display'.
3. Turn and press the **Select** dial to choose 'Info'.
4. Turn and press the **Select** dial to choose the information to display.

Changing the screen brightness

Your Evoke H4 has a light sensor, which adjusts the screen brightness based on your surroundings. You can also manually change the screen brightness.

To help save energy, you can dim the screen after 10 seconds of inactivity.

To change the brightness of the screen when switched on:

1. Press .
2. Turn and press the **Select** dial to choose 'Display'.
3. Turn and press the **Select** dial to choose 'On Level'.
4. Turn and press the **Select** dial to choose a brightness level. To make your screen brighter, choose a higher number. To automatically set the screen brightness, choose 'Auto'.

To dim the screen after 10 seconds of inactivity:

1. Press .
2. Turn and press the **Select** dial to choose 'Display'.
3. Turn and press the **Select** dial to choose 'Duration'.
4. Turn and press the **Select** dial to choose 'Timed'.

To change the brightness of the screen when dimmed:

1. Press .
2. Turn and press the **Select** dial to choose 'Display'.
3. Turn and press the **Select** dial to choose 'Dim Level'.
4. Turn and press the **Select** dial to choose a brightness level. To make your screen brighter, choose a higher number.

Clock settings

Setting the time and date

Your Evoke H4 can use FM and digital radio signals to set the time and date automatically. If the time and date do not update automatically, you can set them manually.

To set the time and date automatically:

1. Press .
2. Turn and press the **Select** dial to choose 'Clock'.
3. Turn and press the **Select** dial to choose 'Auto Update'.
4. Turn and press the **Select** dial to choose how to set the time and date.

To set the time and date manually:

1. Press .
2. Turn and press the **Select** dial to choose 'Clock'.
3. Turn and press the **Select** dial to choose 'Set Time/Date'.
4. Turn and press the **Select** dial to set the date.
5. Turn and press the **Select** dial to set the time.

Changing the time format

To change the time format:

1. Press .
2. Turn and press the **Select** dial to choose 'Clock'.
3. Turn and press the **Select** dial to choose 'Set 12/24 Hour'.
4. Turn and press the **Select** dial to choose the time format.

Changing the date format

To change the date format:

1. Press .
2. Turn and press the **Select** dial to choose 'Clock'.
3. Turn and press the **Select** dial to choose 'Set Date Format'.
4. Turn and press the **Select** dial to choose the date format.

Changing the language

You can change the language of menus and settings.

To change the language:

1. Press .
2. Turn and press the **Select** dial to choose 'Settings'.
3. Turn and press the **Select** dial to choose 'Language'.
4. Turn and press the **Select** dial to choose a language.

Resetting to factory settings

A factory reset removes all stored presets, alarms, timers and settings on your Evoke H4.

Note: You cannot undo a factory reset.

To reset to factory settings:

1. Press .
2. Turn and press the **Select** dial to choose 'Settings'.
3. Turn and press the **Select** dial to choose 'Factory Reset'.
4. Turn and press the **Select** dial to choose 'Yes'.
Your Evoke H4 resets to factory settings and then restarts.

Updating the software

Pure may provide software updates to your Evoke H4. To check for available software updates, visit support.pure.com.

Tip: To be contacted when software updates are available, you can register your product at pure.com/register.

To check the current software version:

1. Press .
2. Turn and press the **Select** dial to choose 'Settings'.
3. Turn and press the **Select** dial to choose 'Software Version'.

To update the software:

1. Use a Micro USB cable to connect your Evoke H4 to your computer.
2. Follow the instructions provided with the software update file.

Using a ChargePAK

About ChargePAKs

A ChargePAK is a rechargeable battery pack that allows you to listen to your music anywhere. When your Evoke H4 is connected to a power outlet, it charges the ChargePAK. You can then disconnect your Evoke H4 from the power and take your music with you.

Inserting a ChargePAK

⚠ Note: Your Evoke H4 is only compatible with a Pure ChargePAK F1. Do not use any other batteries or ChargePAK models with your Evoke H4.

To insert a ChargePAK:

1. Switch your Evoke H4 off and disconnect it from the power supply.
2. At the back of your Evoke H4, press the two clips on the battery cover to remove it.
3. Insert the ChargePAK into the battery compartment, with the electrical contacts on the ChargePAK facing down and the Pure label facing you.
4. Replace the battery cover.
5. Connect your Evoke H4 to the power supply. The ChargePAK starts charging. If the ChargePAK is new or has not been used for a long time, we recommend you charge it for at least 24 hours.

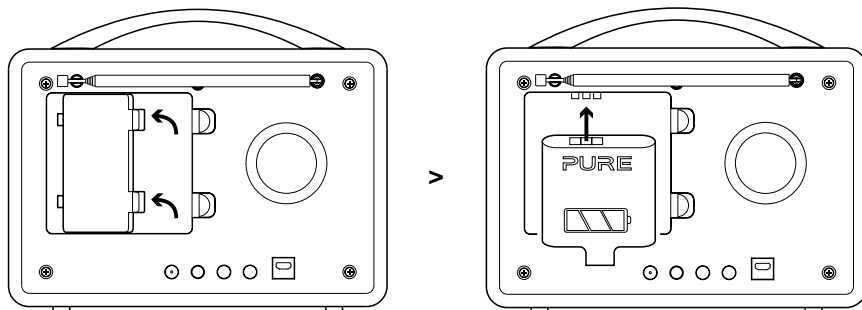

Note: When the ChargePAK is charging, it is normal for it to get warm. The efficiency of the ChargePAK may decrease over time.



Troubleshooting

Problem	Solution
I can't hear any sound	<p>Use the Volume dial to turn the volume up.</p> <p>For digital radio, perform an autotune. Read more on page 8.</p> <p>For Bluetooth or auxiliary devices, check a device is connected. Turn the volume up on the connected device.</p>
The screen is very dark	<p>Remove any obstructions from in front of the speaker. There is a light sensor behind the speaker grill.</p> <p>Turn up the screen brightness. Read more on page 14.</p>
I can't find an FM or digital radio station	<p>Adjust your aerial and check it is fully extended.</p> <p>Move your radio to another location.</p> <p>For digital radio, perform an autotune. Read more on page 8.</p> <p>For FM radio, try using mono reception to improve the signal strength. Read more on page 9.</p>

Specifications

Radio	Digital and FM radio	
Frequencies	DAB/DAB+ FM radio 87.5-108MHz	
Bluetooth	Bluetooth v4.1 Frequency range: 2402 < 2480 MHz, Maximum power: 10.00 dBm (EIRP) A2DP support	
Speaker	Full range 3" driver unit	
Audio output power	10 Watts RMS	
Inputs	12V DC power adapter socket (230V supplied) 3.5mm stereo Aux In for auxiliary devices USB connection (Micro USB) for software updates only	
Outputs	3.5mm stereo headphone	
Presets	20 digital radio and 20 FM radio presets	
Display	2.8" colour display	
Software version	v1RC5	
Mains power adapter	Adapter	Input AC 100-240V~, 50/60 Hz, 0.8A Output DC 12V  , 1200mA
	Main unit	DC 12V  , 1.2A
ChargePAK	Pure ChargePAK F1 rechargeable battery pack (available separately)	
Power consumption	Standby: 0.8W Active: 4.5W	
Dimensions	180mm high x 221mm wide x 128mm deep	
Aerial	Captive telescopic aerial	
Approvals	CE marked. Hereby, Pure International Ltd, declares that this Band II LPD radio, model Pure Evoke H4 is in compliance with the essential requirements of RED, 2014/53/EU. The Declaration of Conformity may be consulted at : http://www.pure.com/about/red	



Warranty information

Pure International Limited warrants to the end user that this product will be free from defects in materials and workmanship in the course of normal use for a period of two years from the date of purchase. This guarantee covers breakdowns due to manufacturing or design faults; it does not apply in cases such as accidental damage, however caused, wear and tear, negligence, adjustment, modification or repair not authorised by us. Should you have a problem with your unit please contact your supplier or contact Pure Support at <http://support.pure.com>

Disclaimer

Pure International Limited makes no representation or warranties with respect to the content of this document and specifically disclaims any implied warranties of merchantability or fitness for any particular purpose. Further, Pure International Limited reserves the right to revise this publication and to make changes in it from time to time without obligation of Pure International Limited to notify any person or organization of such revisions or changes.

Trademarks

Evoke, Evoke H4, Pure, the Pure logo are trademarks or registered trademarks of Pure International Limited.

Copyright

Copyright © 2017 Pure International Limited. All rights reserved. No part of this publication may be copied or distributed, transmitted, transcribed, stored in a retrieval system, or translated into any human or computer language, in any form or by any means, electronic, mechanical, magnetic, manual or otherwise, or disclosed to third parties without the express written permission of Pure International Limited.

Correct disposal of this product

This marking indicates that this product should not be disposed with other household waste throughout the EU. To prevent possible harm to the environment or human health from uncontrolled waste disposal, recycle it responsibly to promote the sustainable reuse of material resources. To return your used device, please use the return and collection system or contact the retailer where the product was purchased. They can take this product for environmental safe recycling.

Evoke H4

EN

DE

FR

IT

NO

DA

NL

Vielen Dank, dass Sie sich für das Evoke H4 entschieden haben. Dieses Benutzerhandbuch beschreibt die Nutzung der verschiedenen Funktionen Ihres Evoke H4. Wenn Sie weitere Hilfe benötigen, rufen Sie unsere Hilfethemen unter support.pure.com auf.

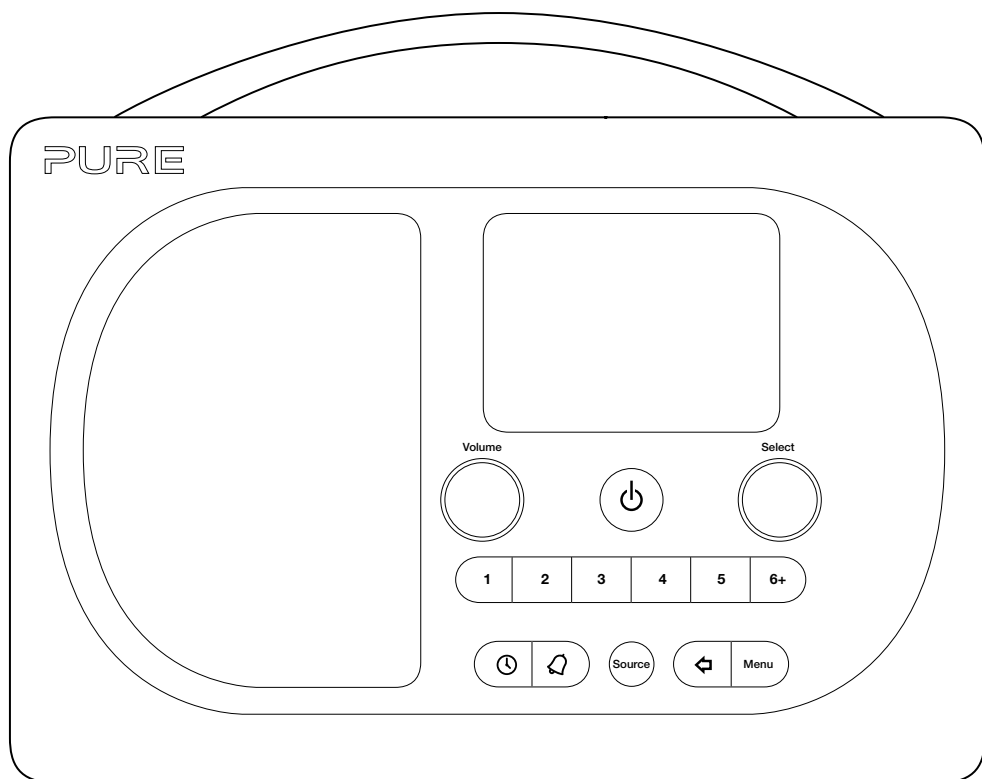

Evoke H4	1	Wecker	12
Sicherheitsanweisungen	4	Einstellen eines Weckers	12
Erste Schritte	5	Deaktivieren eines vorhandenen Weckers	12
Ihr Evoke	5	Verwenden der Schlämmerfunktion oder Abschalten eines Weckers	12
Einrichten Ihres Evoke H4	6	Kurzzeitmesser	13
Ein- und Ausschalten Ihres Evoke H4	7	Einrichten des Kurzzeitmessers	13
Ändern der Lautstärke	7	Abschalten des Kurzzeitmessers	13
Digitalradio	8	Einrichten des Sleptimers	13
Hören von digitalen Radiosendern	8	Einstellungen	14
Ändern des digitalen Radiosenders	8	Individuelles Anpassen des Klangs Ihres Evoke H4	14
Automatisches Einstellen von digitalen Radiosendern	8	Anzeigeeinstellungen	14
UKW-Radio	9	Uhreinstellungen	15
Hören von UKW-Radiosendern	9	Ändern der Sprache	16
Ändern des UKW-Radiosenders	9	Rücksetzung auf die Werkseinstellungen	16
Ändern der Suchlauf-Einstellungen für UKW-Sender	9	Aktualisieren der Software	16
Auswählen von Stereo- oder Mono-Empfang für UKW-Sender	9	Verwenden eines ChargePAK-Akkus	17
Speicherplätze für Radiosender	10	Info über ChargePAK-Akkus	17
Info über Speicherplätze	10	Einlegen eines ChargePAK	17
Speichern eines Radiosenders	10	Fehlerbehebung	18
Aufrufen eines gespeicherten Senders	10	Technische Daten	19
Bluetooth und externe Geräte	11		
Anschließen eines Bluetooth-Geräts	11		
Anschließen eines Geräts per Kabel	11		

Sicherheitsanweisungen



Sicherheitsanweisungen und Warnhinweise

Bei diesem Produkt verwendete Symbole

Symbol	Beschreibung
	Durch dieses Symbol wird bei dem Produkt darauf hingewiesen, dass Vorsicht geboten ist und dass vor der Verwendung Anweisungen zu lesen sind.
	Dieses Symbol weist auf Gleichspannung hin.
	Dieses Symbol zeigt die Taste an, über die das Produkt eingeschaltet oder in den Standby-Betrieb geschaltet wird.

1. Lesen und beachten Sie die folgenden Anweisungen, und bewahren Sie diese auf. Alle Sicherheits- und Bedienungsanweisungen sind vor der Verwendung dieses Produkts zu lesen und zur späteren Einsichtnahme aufzubewahren. Alle Warnhinweise am Gerät und in den Bedienungsanweisungen sind zu befolgen.
2. Eine von den vorliegenden Anweisungen abweichende Installation oder Verwendung kann dazu führen, dass die Sicherheit des Produkts beeinträchtigt wird und die Garantie erlischt.
3. Verwenden Sie zur Stromversorgung des Geräts nur das in diesem Benutzerhandbuch bzw. in diesen Bedienungsanweisungen angegebene Netzteil (geliefert von Pure, Modellnummer SW1202400-IM und SW1201200-NM), und verwenden Sie das Netzteil zu keinem anderen Zweck.
4. Der direkte Netzadapter dient als Trennvorrichtung. Diese Trennvorrichtung muss frei zugänglich sein.
5. Das Gerät darf nicht in Wasser getaucht oder in einer nassen/feuchten Umgebung wie der Dusche oder im Badezimmer verwendet werden, wenn es an den Netzstrom angeschlossen ist. Das Netzteil darf nicht mit Tropfen oder Spritzern in Berührung kommen, und es dürfen keine mit Flüssigkeiten gefüllten Gegenstände wie Vasen daraufgestellt werden.
6. Lösen Sie keine Schrauben vom Produktgehäuse, und öffnen Sie dieses nicht.
7. Setzen Sie das Produkt nicht direkter Sonneneinstrahlung aus, und achten Sie auf einen ausreichenden Abstand zu Wärmequellen wie Heizkörpern, Heizlüftern und anderen Geräten, die Wärme erzeugen.
8. Bei einem unsachgemäßen Austausch der Batterie besteht Explosionsgefahr (achten Sie auf eine korrekte Polarität). Tauschen Sie die Batterie nur gegen eine baugleiche. Die Batterie darf nicht großer Hitze wie Sonneneinstrahlung, Feuer oder Ähnlichem ausgesetzt werden. Achten Sie auf eine umweltgerechte Batterieentsorgung. **Siehe Sektion - "Verwenden eines ChargePAK-Akkus"**
9. Setzen Sie das Produkt keinen offenen Flammen wie brennenden Kerzen aus. Diese dürfen nicht auf das Produkt oder in dessen Nähe gestellt werden.
10. Das Produkt und das Netzteil dürfen nicht abgedeckt werden, um die Belüftung nicht zu beeinträchtigen.
11. Reinigen Sie das Produkt nur mit einem trockenen Tuch.
12. Dieses Produkt ist für den Einsatz in Regionen mit gemäßigttem Klima vorgesehen.
13. Bei einer von der Anleitung abweichenden Verwendung des Produkts kann der Schutz des Produkts beeinträchtigt werden.
14. Verwenden Sie das Produkt nicht, wenn es beschädigt ist.
15. Produktreparaturen dürfen nur von kompetenten und autorisierten Personen durchgeführt werden.

Erste Schritte

Ihr Evoke

Bedienelemente auf der Vorderseite

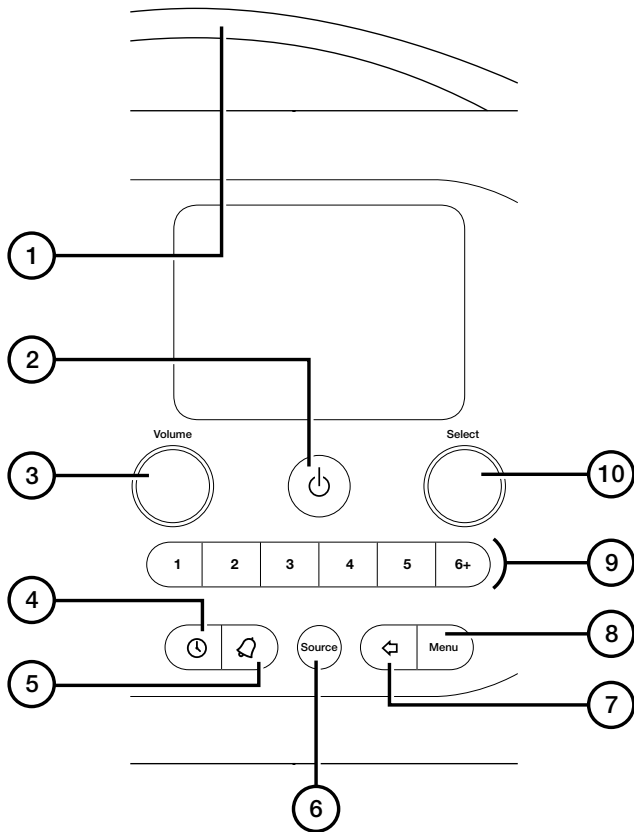

- 1 SnoozeHandle** Tippen Sie auf diesen Griff, um die Schlummerfunktion des Weckers zu verwenden oder den Bildschirm zu beleuchten, wenn dieser abgeblendet ist
- 2 Standby** Schalten Sie Ihr Evoke H4 ein und aus oder setzen Sie es in den Standby-Modus
- 3 Lautstärkereglер (Volume)** Drehen Sie diesen Regler, um die Lautstärke zu ändern, drücken Sie, um das Radio stummzuschalten
- 4 Timer** Drücken Sie diese Taste, um den Sleeptimer einzurichten
- 5 Wecker** Drücken Sie diese Taste, um einen Wecker oder Kurzzeitmesser einzurichten
- 6 Source** Drücken Sie diese Taste, um zwischen digitalem Radio, UKW-Radio, Bluetooth und dem AUX-Eingang umzuschalten
- 7 Zurück** Drücken Sie diese Taste, wenn Sie sich im Menü befinden, um wieder zum vorherigen Bildschirm zu gelangen

- 8 Menü** Drücken Sie diese Taste, um Einstellungen und Optionen anzupassen
- 9 Speicherplätze** Drücken Sie diese Tasten, um Ihre Lieblingssender zu speichern und aufzurufen
- 10 Auswahlregler (Select)** Drehen und drücken Sie diesen Regler, um nach Radiosendern zu suchen oder Einstellungen und Optionen auszuwählen

Anschlüsse auf der Rückseite

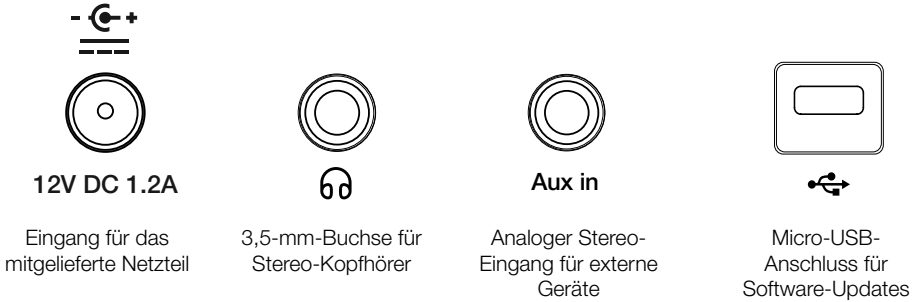

Einrichten Ihres Evoke H4

So richten Sie Ihr Evoke H4 ein:

1. Lösen Sie die Antenne aus der Halterung und ziehen Sie sie auf volle Länge aus.
2. Schließen Sie das beiliegende Netzteil an den Anschluss auf der Rückseite Ihres Evoke H4 an.
3. Stecken Sie das Netzteil in die Steckdose.

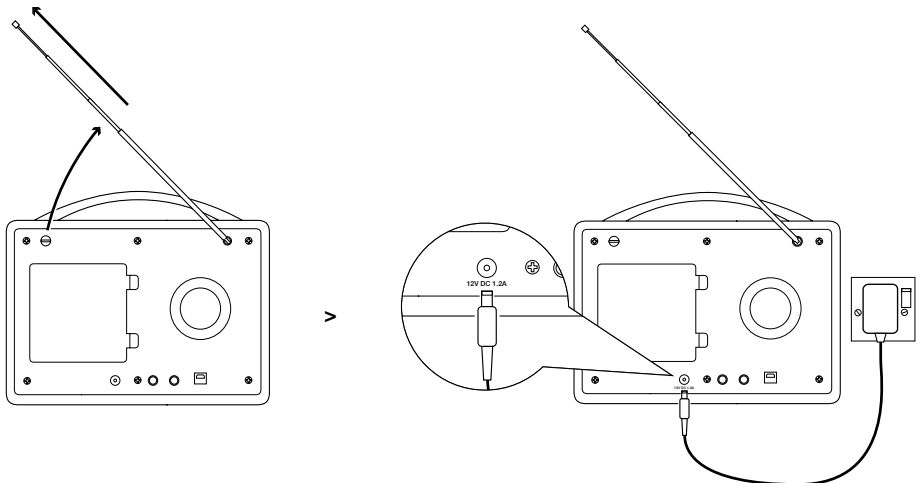

Ein- und Ausschalten Ihres Evoke H4

Wenn Sie einen ChargePAK-Akku besitzen, legen Sie diesen ein, bevor Sie Ihr Evoke H4 einschalten. Mehr über die Verwendung eines ChargePAK-Akkus erfahren Sie auf Seite 17.

So schalten Sie Ihr Evoke H4 ein:

- Drücken Sie .

Hinweis: Wenn Sie Ihr Evoke H4 zu ersten Mal einschalten, sucht dieses automatisch nach digitalen Radiosendern. Nachdem die automatische Sendersuche abgeschlossen ist, können Sie Digitalradio hören.

So schalten Sie Ihr Evoke H4 aus oder setzen es in den Standby-Modus:

- Drücken Sie .

Wenn Ihr Evoke H4 durch einen ChargePAK-Akku betrieben wird, schaltet sich das Gerät ab. Wenn Ihr Evoke H4 an die Steckdose angeschlossen ist, wechselt es in den Standby-Modus. Im Standby-Modus verbraucht Ihr Evoke H4 nur wenig Strom und zeigt Uhrzeit und Datum auf dem Bildschirm an.

Ändern der Lautstärke

So ändern Sie die Lautstärke:

- Um die Lautstärke zu erhöhen, drehen Sie den Lautstärkeregler (**Volume**) im Uhrzeigersinn.
- Um die Lautstärke zu verringern, drehen Sie den **Volume**-Regler gegen den Uhrzeigersinn.

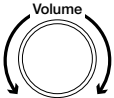

So schalten Sie das Radio stumm:

- Drücken Sie den **Volume**-Regler.

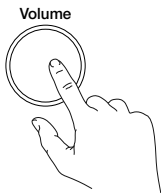

Digitalradio

Hören von digitalen Radiosendern

So hören Sie Digitalradio:

- Drücken Sie , bis „Digital Radio“ angezeigt wird.
Tipp: Manche digitalen Radiosender übertragen auch Informationen und Grafiken, z. B. Albumcover oder Wetterdaten. Drücken Sie den Select-Regler, um zwischen Diashow, großformatiger Diashow und Anzeigemodus zu wechseln.

Ändern des digitalen Radiosenders

So stellen Sie einen anderen digitalen Radiosender ein:

1. Drehen Sie den Auswahlregler (**Select**) nach links oder rechts, um die verfügbaren Sender zu durchsuchen.
2. Drücken Sie den **Select**-Regler, um den Sender zu wechseln.

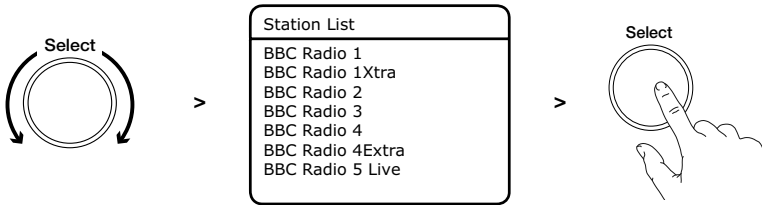

Tipp: Ein „>>“ neben dem Namen eines Radiosenders bedeutet, dass der Sender über einen sekundären Dienst verfügt, der weitere Inhalte bietet. Der sekundäre Dienst ist unterhalb des Radiosenders aufgeführt und durch „<<“ markiert. Sekundärdienste sind möglicherweise nur zu bestimmten Zeiten verfügbar. Ein „?“ neben dem Namen eines Radiosenders bedeutet, dass dieser nicht aktiv oder nicht verfügbar ist.

Automatisches Einstellen von digitalen Radiosendern

Wenn Sie Ihr Evoke H4 zu ersten Mal einschalten, sucht dieses automatisch nach digitalen Radiosendern. Wenn Sie Ihr Evoke H4 an einem neuen Standort aufstellen, führen Sie eine automatische Sendersuche durch, um die Liste der Radiosender zu aktualisieren.

So führen Sie eine automatische Suche nach digitalen Sendern durch:

1. Drücken Sie .
2. Drehen und drücken Sie den **Select**-Regler, um die Einstellung „Aut. Suche“ auszuwählen. Ihr Evoke H4 beginnt mit der Suche nach digitalen Radiosendern.

UKW-Radio

Hören von UKW-Radiosendern

So hören Sie UKW-Sender:

- Drücken Sie , bis „FM“ angezeigt wird.

Ändern des UKW-Radiosenders

So stellen Sie einen anderen UKW-Radiosender ein:

- Um einen Suchlauf zum vorherigen oder nächsten Radiosender durchzuführen, drehen Sie den **Select**-Regler nach rechts bzw. links und drücken zur Einstellung des Senders auf den **Select**-Regler.

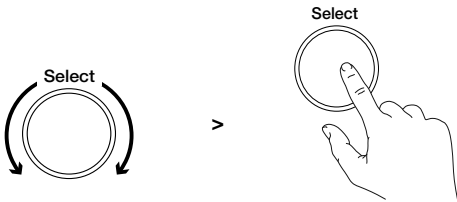

- Um einen Radiosender manuell einzustellen, drehen Sie den **Select**-Regler nach links oder rechts. Die Frequenzen werden in Schritten von 0,05 MHz durchlaufen.

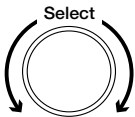

Ändern der Suchlauf-Einstellungen für UKW-Sender

Beim Suchen nach UKW-Radiosendern können Sie alle Radiosender einschließen oder nur solche mit starkem Signal.

So ändern Sie die Suchlauf-Einstellungen für UKW-Sender:

1. Drücken Sie .
2. Drehen und drücken Sie den **Select**-Regler, um die Einstellung „Suchlauf-Einstellung“ auszuwählen.
3. Drehen und drücken Sie den **Select**-Regler, um „Nur kräftige Sender“ oder „Alle Sender“ auszuwählen.

Auswählen von Stereo- oder Mono-Empfang für UKW-Sender

Standardmäßig verwendet das Evoke H4 Stereo-Empfang für UKW-Sender. Ist das Signal Ihrer UKW-Radiosender schwach, versuchen Sie, die Signalstärke durch Mono-Empfang zu verbessern.

So wählen Sie Stereo- oder Mono-Empfang aus:

1. Drücken Sie .
2. Drehen und drücken Sie den **Select**-Regler, um „Stereo“ auszuwählen.
3. Drehen und drücken Sie den **Select**-Regler, um die Einstellung „UKW Stereo“ oder „Nur Mono“ auszuwählen.

Speicherplätze für Radiosender

Info über Speicherplätze

Sie können Ihre Lieblingssender speichern. Über diese Speicherplätze können Sie jederzeit schnell auf Ihre gespeicherten Radiosender zugreifen.

Auf der Vorderseite Ihres Evoke H4 befinden sich sechs Speichertasten. Verwenden Sie die Tasten **1** bis **5**, um schnell auf Ihre Lieblingssender zuzugreifen. Mit der Taste **6+** öffnen Sie eine Liste aller gespeicherten Sender (Programmliste).

Sie können bis zu 20 digitale Radiosender und bis zu 20 UKW-Sender speichern.

Speichern eines Radiosenders

So speichern Sie einen Radiosender auf einem Speicherplatz von 1 bis 5:

1. Stellen Sie den Sender ein, den Sie speichern möchten.
2. Wählen Sie eine Speichertaste von **1** bis **5** und halten Sie diese gedrückt, bis ein angezeigt wird.

Tip: Falls auf dem gewählten Speicherplatz bereits ein Sender gespeichert ist, wird dieser durch den neuen Sender ersetzt.

So speichern Sie einen Radiosender in der Programmliste:

1. Stellen Sie den Sender ein, den Sie speichern möchten.
2. Halten Sie die Taste **6+** gedrückt, bis die Programmliste angezeigt wird.
3. Drehen und drücken Sie den **Select**-Regler, um die Speicherplatznummer auszuwählen. Es wird ein angezeigt.

Tip: Falls auf dem gewählten Speicherplatz bereits ein Sender gespeichert ist, wird dieser durch den neuen Sender ersetzt.

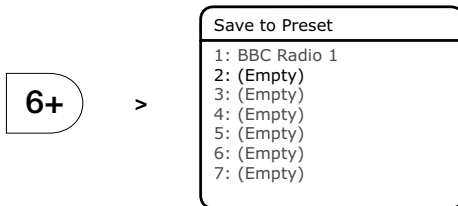

Aufrufen eines gespeicherten Senders

So rufen Sie einen auf den Speicherplätzen 1 bis 5 gespeicherten Radiosender auf:

- Drücken Sie auf eine der Speichertasten **1** bis **5**. Um beispielsweise den auf Platz 2 gespeicherten Sender aufzurufen, drücken Sie die Taste **2**.

So rufen Sie einen beliebigen gespeicherten Sender auf:

1. Drücken Sie **6+**, um die Programmliste aufzurufen.
2. Drehen und drücken Sie den **Select**-Regler, um einen gespeicherten Sender auszuwählen.

Bluetooth und externe Geräte

Anschließen eines Bluetooth-Geräts

Sie können ein Gerät (z. B. ein Mobiltelefon oder Tablet) drahtlos über Bluetooth anschließen. Auf diese Weise können Sie Musik von Ihrem Mobiltelefon oder Tablet über Ihr Evoke H4 abspielen.

Wenn Sie ein Bluetooth-Gerät zum ersten Mal an Ihr Evoke H4 anschließen, müssen Sie die beiden Geräte koppeln (pairn). Wenn Sie ein Gerät einmal mit Ihrem Evoke H4 gekoppelt haben, erinnert sich das Evoke H4 beim nächsten Mal an dieses.

So schließen Sie ein Bluetooth-Gerät an:

1. Drücken Sie , bis „Bluetooth“ angezeigt wird.
2. Aktivieren Sie die Bluetooth-Funktion des anzuschließenden Geräts und nehmen Sie Verbindung zu dem Evoke H4 auf.

Hinweis: Weitere Information finden Sie im Benutzerhandbuch Ihres Bluetooth-Geräts. Wenn Sie aufgefordert werden, einen Sicherheitscode einzugeben, geben Sie 0000 ein.

Wenn auf dem Bildschirm Ihres Evoke H4 „Verbunden“ angezeigt wird, ist dieses bereit, Musik von dem externen Gerät abzuspielen.

Tipp: Wenn Sie ein anderes Bluetooth-Gerät an Ihr Evoke H4 anschließen möchten, deaktivieren Sie zunächst die Bluetooth-Funktion des derzeit angeschlossenen Geräts.

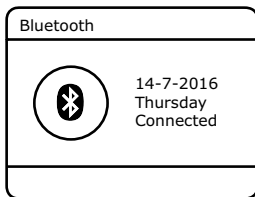

Anschließen eines Geräts per Kabel

Sie können ein Gerät (z. B. einen MP3-Spieler) auch über ein Kabel an Ihr Evoke H4 anschließen. Sodann können Sie auf diesem Gerät gespeicherte Musik über Ihr Evoke H4 abspielen.

So schließen Sie ein Gerät per Kabel an:

1. Drücken Sie , bis „Hilfseingang“ angezeigt wird.
2. Schließen Sie ein Kabel am Eingang **Aux in** auf der Rückseite Ihres Evoke H4 an.
3. Stecken Sie das andere Ende dieses Kabels in das anzuschließende Gerät. Ihr Evoke H4 kann jetzt Musik von dem angeschlossenen Gerät abspielen.

Wecker

Um sich von Ihrem Liebessender wecken zu lassen, können Sie auf Ihrem Evoke H4 bis zu zwei Wecker einstellen.

Hinweis: Alarmer werden nicht funktionieren, wenn Ihr Evoke H4 wird von einem ChargePAK angetrieben wird und ausgeschaltet.

Einstellen eines Weckers

So richten Sie einen Wecker ein:

1. Drücken Sie .
2. Drehen und drücken Sie den **Select**-Regler, um „Wecker 1“ oder „Wecker 2“ auszuwählen.
3. Drehen und drücken Sie den **Select**-Regler, um die Einstellungen für den Wecker auszuwählen.

„Wecker“	Schalten Sie den Wecker ein- oder aus
„Frequenz“	Geben Sie an, wie oft der Weckruf erfolgen soll
„Weckzeit“	Geben Sie die Uhrzeit für den Wecker an
„Quelle“	Geben Sie an, ob ein UKW-Sender, ein digitaler Sender oder ein Summer als Wecker dienen soll Tipp: Um UKW- oder Digitalradio auswählen zu können, müssen Sie einen Radiosender gespeichert haben.
„Programm“	Wählen Sie einen Radiosender aus, der Sie wecken soll
„Dauer“	Geben Sie an, wie viele Minuten der Weckruf dauern soll
„Lautstärke“	Geben Sie die Lautstärke für den Wecker an

4. Nachdem Sie all Ihre Einstellungen vorgenommen haben, drücken Sie , um das Menü zu verlassen.

Am unteren Rand des Bildschirms wird das Symbol  oder  angezeigt, wenn ein Wecker aktiviert ist.

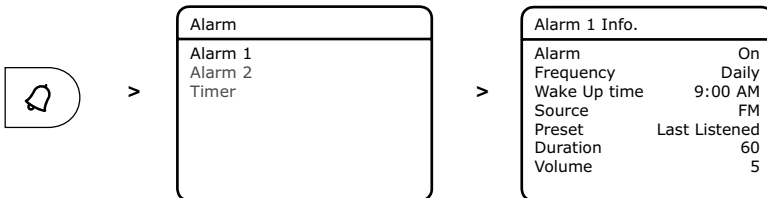

Deaktivieren eines vorhandenen Weckers

So deaktivieren Sie einen vorhandenen Wecker:

1. Drücken Sie .
2. Drehen und drücken Sie den **Select**-Regler, um „Wecker 1“ oder „Wecker 2“ auszuwählen.
3. Drehen und drücken Sie den **Select**-Regler, um die Einstellung „Wecker“ auf „Aus“ zu setzen.

Verwenden der Schlummerfunktion oder Abschalten eines Weckers

So verwenden Sie die Schlummerfunktion für einen Wecker:

- Berühren Sie den **SnoozeHandle**.
Der Wecker schlummert für 5 Minuten.

So schalten Sie einen Wecker ab:



- Drücken Sie .

Kurzzeitmesser

Einrichten des Kurzzeitmessers

Der Kurzzeitmesser zählt abwärts und gibt nach Ablauf der Zeit einen Alarmton aus.

So richten Sie den Kurzzeitmesser ein:

1. Drücken Sie .
2. Drehen und drücken Sie den **Select**-Regler, um „Timer“ auszuwählen.
3. Drehen Sie den **Select**-Regler, um die Dauer für den Kurzzeitmesser einzustellen.
4. Drücken Sie den **Select**-Regler, um den Kurzzeitmesser zu starten.
Am unteren Rand des Bildschirms wird das Symbol oder  angezeigt, wenn der Kurzzeitmesser aktiviert ist.

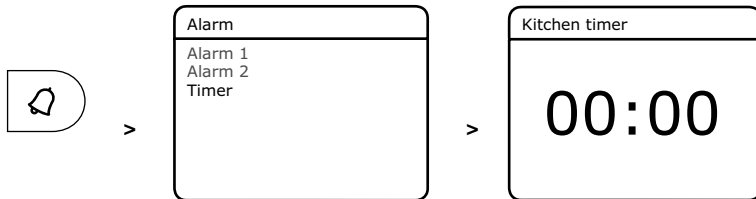

Abschalten des Kurzzeitmessers



So schalten Sie den Kurzzeitmesser ab:

- Drücken Sie .

Einrichten des Sleptimers

Der Sleptimer versetzt Ihr Evoke H4 nach einer bestimmten Zeit in den Standby-Modus.

So richten Sie den Sleptimer ein:

1. Drücken Sie .
2. Drehen Sie den **Select**-Regler, um die Dauer für den Timer einzustellen.
Tip: Sie können eine Dauer zwischen 15 und 90 Minuten einrichten.
3. Drücken Sie den **Select**-Regler, um den Timer zu aktivieren.
Am unteren Rand des Bildschirms wird das Symbol oder  angezeigt, wenn der Sleptimer aktiviert ist.

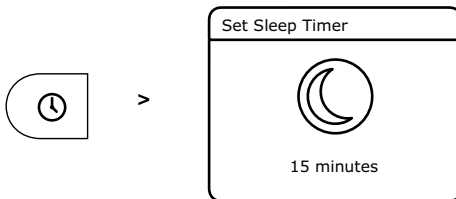

Einstellungen

Individuelles Anpassen des Klangs Ihres Evoke H4

Mit den Equaliser- und Boost-Einstellungen können Sie das Beste aus Ihrer Musik herausholen. Es sind bereits diverse Equaliser-Einstellungen eingerichtet. Um beispielsweise den optimalen Klang für klassische Musik zu erhalten, setzen Sie die Equaliser-Einstellung auf „Klassik“. Sie können den Equaliser auch anpassen, indem Sie die Höhen, Bässe und die Tonstärke ändern.

So verwenden Sie den Equaliser:

1. Drücken Sie .
2. Drehen und drücken Sie den **Select**-Regler, um „Audio“ auszuwählen.
3. Drehen und drücken Sie den **Select**-Regler, um „Equaliser“ auszuwählen.
4. Wählen Sie eine Equaliser-Einstellung aus:
 - Um eine Equaliser-Einstellung auszuwählen, drehen und drücken Sie den **Select**-Regler.
 - Um benutzerdefinierte Einstellungen zu verwenden, drehen und drücken Sie den **Select**-Regler, um „Individuell“ auszuwählen. Drehen und drücken Sie dann den **Select**-Regler, um die Höhen, Bässe und die Tonstärke anzupassen.

Anzeigeeinstellungen

Ändern der auf dem Bildschirm angezeigten Informationen

Sie können ändern, welche Informationen auf dem Bildschirm angezeigt werden, während Sie Radio hören. Beispielsweise können Sie Lauftext-Informationen über den aktuellen Radiosender anzeigen.

So ändern Sie die auf dem Bildschirm angezeigten Informationen:

1. Drücken Sie .
2. Drehen und drücken Sie den **Select**-Regler, um „Display“ auszuwählen.
3. Drehen und drücken Sie den **Select**-Regler, um „Info.“ auszuwählen.
4. Drehen und drücken Sie den **Select**-Regler, um auszuwählen, welche Informationen angezeigt werden sollen.

Ändern der Bildschirmhelligkeit

Ihr Evoke H4 verfügt über einen Lichtsensor, der die Helligkeit des Bildschirms ausgehend von Ihrer Umgebung anpasst. Sie können die Bildschirmhelligkeit aber auch manuell anpassen. Um Energie zu sparen, können Sie den Bildschirm nach 10 Sekunden Inaktivität abdunkeln.

So ändern Sie die Helligkeit des eingeschalteten Bildschirms:

1. Drücken Sie .
2. Drehen und drücken Sie den **Select**-Regler, um „Display“ auszuwählen.
3. Drehen und drücken Sie den **Select**-Regler, um „An-Einstellung“ auszuwählen.
4. Drehen und drücken Sie den **Select**-Regler, um eine Helligkeitsstufe zu wählen. Um den Bildschirm heller zu machen, wählen Sie eine hohe Zahl aus. Um die Bildschirmhelligkeit automatisch zu regulieren, wählen Sie „Auto“.

So dunkeln Sie den Bildschirm nach 10 Sekunden Inaktivität ab:

1. Drücken Sie .
2. Drehen und drücken Sie den **Select**-Regler, um „Display“ auszuwählen.
3. Drehen und drücken Sie den **Select**-Regler, um „Dauer“ auszuwählen.
4. Drehen und drücken Sie den **Select**-Regler, um „Zeitgesteuert“ auszuwählen.

So ändern Sie die Helligkeit des abgedunkelten Bildschirms:

1. Drücken Sie .
2. Drehen und drücken Sie den **Select**-Regler, um „Display“ auszuwählen.
3. Drehen und drücken Sie den **Select**-Regler, um „Dim-Einstellung“ auszuwählen.
4. Drehen und drücken Sie den **Select**-Regler, um eine Helligkeitsstufe zu wählen. Um den Bildschirm heller zu machen, wählen Sie eine hohe Zahl aus.

Uhreinstellungen

Einstellen von Uhrzeit und Datum

Ihr Evoke H4 kann Uhrzeit und Datum automatisch über UKW- und digitale Radiosignale einstellen. Wenn die Uhrzeit und das Datum nicht automatisch aktualisiert werden, können Sie diese manuell einstellen.

So stellen Sie Uhrzeit und Datum automatisch ein:

1. Drücken Sie .
2. Drehen und drücken Sie den **Select**-Regler, um „Uhr“ auszuwählen.
3. Drehen und drücken Sie den **Select**-Regler, um „Autom. Update“ auszuwählen.
4. Drehen und drücken Sie den **Select**-Regler, um anzugeben, wie die Uhrzeit und das Datum eingestellt werden sollen.

So stellen Sie Uhrzeit und Datum manuell ein:

1. Drücken Sie .
2. Drehen und drücken Sie den **Select**-Regler, um „Uhr“ auszuwählen.
3. Drehen und drücken Sie den **Select**-Regler, um „Zeit/Datum einstellen“ auszuwählen.
4. Drehen und drücken Sie den **Select**-Regler, um das Datum einzustellen.
5. Drehen und drücken Sie den **Select**-Regler, um die Uhrzeit einzustellen.

Ändern des Uhrzeitformats

So ändern Sie das Uhrzeitformat:

1. Drücken Sie .
2. Drehen und drücken Sie den **Select**-Regler, um „Uhr“ auszuwählen.
3. Drehen und drücken Sie den **Select**-Regler, um „12/24 Std. einstellen“ auszuwählen.
4. Drehen und drücken Sie den **Select**-Regler, um das Zeitformat auszuwählen.

Ändern des Datumsformats

So ändern Sie das Datumsformat:

1. Drücken Sie .
2. Drehen und drücken Sie den **Select**-Regler, um „Uhr“ auszuwählen.
3. Drehen und drücken Sie den **Select**-Regler, um „Datumsformat einst.“ auszuwählen.
4. Drehen und drücken Sie den **Select**-Regler, um das Datumsformat auszuwählen.

Ändern der Sprache

Sie können die Sprache der Menüs und Einstellungen ändern.

So ändern Sie die Sprache:

1. Drücken Sie .
2. Drehen und drücken Sie den **Select**-Regler, um „Einstellungen“ auszuwählen.
3. Drehen und drücken Sie den **Select**-Regler, um „Sprache“ auszuwählen.
4. Drehen und drücken Sie den **Select**-Regler, um eine Sprache auszuwählen.

Rücksetzung auf die Werkseinstellungen

Bei einer Rücksetzung auf die Werkseinstellungen werden alle gespeicherten Sender, Wecker, Kurzzeitmesser und Einstellungen auf Ihrem Evoke H4 entfernt.

Hinweis: Eine Rücksetzung auf Werkseinstellungen kann nicht rückgängig gemacht werden.

So setzen Sie das Gerät auf die Werkseinstellungen zurück:

1. Drücken Sie .
2. Drehen und drücken Sie den **Select**-Regler, um „Einstellungen“ auszuwählen.
3. Drehen und drücken Sie den **Select**-Regler, um „Werkseinstellung“ auszuwählen.
4. Drehen und drücken Sie den **Select**-Regler, um „Ja“ zu wählen.
Das Evoke H4 wird auf die Werkseinstellungen zurückgesetzt und neu gestartet.

Aktualisieren der Software

Unter Umständen stellt Pure Software-Updates für das Evoke H4 zur Verfügung. Auf support.pure.com können Sie feststellen, ob Software-Updates verfügbar sind.

Tipp: Sie können Ihr Produkt unter pure.com/register registrieren, damit Sie benachrichtigt werden, wenn Software-Updates verfügbar sind.

So prüfen Sie die aktuelle Software-Version:

1. Drücken Sie .
2. Drehen und drücken Sie den **Select**-Regler, um „Einstellungen“ auszuwählen.
3. Drehen und drücken Sie den **Select**-Regler, um „Software-Version“ auszuwählen.

So aktualisieren Sie die Software

1. Schließen Sie Ihr Evoke H4 mit einem Micro-USB-Kabel an Ihren Computer an.
2. Folgen Sie den Anweisungen der Software-Update-Datei.

Verwenden eines ChargePAK-Akkus

Info über ChargePAK-Akkus

Ein ChargePAK ist ein wiederaufladbarer Akku, mit dessen Hilfe Sie Ihre Musik überall hören können. Wenn Ihr Evoke H4 an eine Steckdose angeschlossen ist, wird der ChargePAK-Akku aufgeladen. Sie können den Stecker des Evoke H4 dann aus der Steckdose ziehen und Ihre Musik einfach mitnehmen.

Einlegen eines ChargePAK

⚠ Hinweis: Ihr Evoke H4 ist ausschließlich mit dem Pure ChargePAK F1 kompatibel. Verwenden Sie keine anderen Akkus oder ChargePAK-Modelle für Ihr Evoke H4.

So legen Sie ein ChargePAK ein:

1. Schalten Sie Ihr Evoke H4 aus und trennen Sie es von der Steckdose ab.
2. Drücken Sie die beiden Klemmen der Batteriefachabdeckung auf der Rückseite des Evoke H4, um die Abdeckung zu entfernen.
3. Legen Sie den ChargePAK-Akku in das Batteriefach ein; die elektrischen Kontakte des ChargePAK müssen dabei nach unten zeigen und das Pure-Etikett in Ihre Richtung weisen.
4. Bringen Sie die Batteriefachabdeckung wieder an.
5. Schließen Sie Ihr Evoke H4 an die Stromversorgung an.

Der ChargePAK-Akku wird geladen. Falls es sich um einen neuen oder lange nicht benutzten ChargePAK-Akku handelt, wird empfohlen, diesen mindestens 24 Stunden lang aufzuladen.

Hinweis: Es ist normal, dass der ChargePAK-Akku sich während des Ladevorgangs erwärmt. Die Leistung des ChargePAK-Akkus kann im Laufe der Zeit nachlassen.

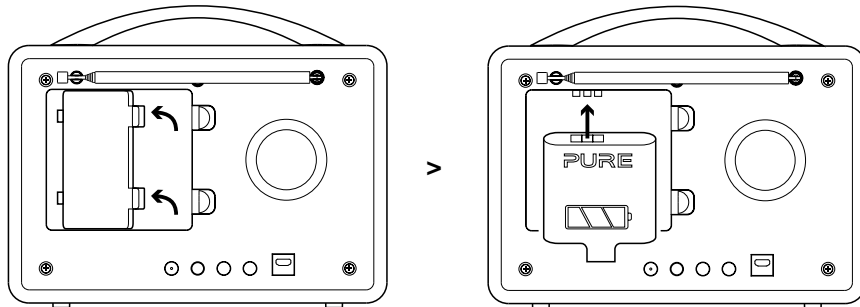

Fehlerbehebung

Problem	Lösung
Ich kann nichts hören	<p>Erhöhen Sie die Lautstärke mit dem Volume-Regler.</p> <p>Bei Digitalradio nehmen Sie einen automatischen Suchlauf vor. Mehr darüber finden Sie auf Seite 8.</p> <p>Prüfen Sie im Falle von Bluetooth oder externen Geräten, ob ein Gerät angeschlossen ist. Erhöhen Sie die Lautstärke des angeschlossenen Geräts.</p>
Der Bildschirm ist sehr dunkel	<p>Entfernen Sie eventuelle Hindernisse vor dem Lautsprecher. Hinter dem Lautsprechergitter befindet sich ein Lichtsensor.</p> <p>Erhöhen Sie die Bildschirmhelligkeit. Mehr darüber finden Sie auf Seite 14.</p>
Ich finde keinen UKW- oder digitalen Sender	<p>Regulieren Sie die Antenne und stellen Sie sicher, dass diese vollständig ausgezogen ist.</p> <p>Stellen Sie Ihr Radio an einer anderen Position auf.</p> <p>Bei Digitalradio nehmen Sie einen automatischen Suchlauf vor. Mehr darüber finden Sie auf Seite 8.</p> <p>Bei UKW-Radio versuchen Sie, die Signalstärke durch Mono-Empfang zu verbessern. Mehr darüber finden Sie auf Seite 9.</p>

Garantieerklärung

Pure International Limited garantiert dem Endverbraucher, dass dieses Gerät im Rahmen des normalen Gebrauchs frei von Material- und Herstellungsfehlern ist. Diese Garantie gilt für einen Zeitraum von zwei Jahren ab Kaufdatum. Die Garantie umfasst Störungen aufgrund von Herstellungs- oder Ausführungsfehlern. Sie gilt jedoch nicht für Unfallschäden jeglicher Art und Schäden, die auf Verschleiß, Fahrlässigkeit oder von uns nicht autorisierte Anpassungen, Änderungen oder Reparaturen zurückzuführen sind. Sollte es ein Problem mit Ihrem Gerät geben, wenden Sie sich bitte an Ihren Händler oder unter <http://support.pure.com> an den Kundenservice von Pure.

Haftungsausschluss

Pure International Limited übernimmt keine Verantwortung oder Garantie bezüglich des Inhalts dieses Dokuments und weist insbesondere alle impliziten Zusagen der Marktgängigkeit und der Eignung für einen bestimmten Zweck zurück. Weiterhin behält sich Pure International Limited das Recht vor, diese Veröffentlichung zu überarbeiten und von Zeit zu Zeit Änderungen vorzunehmen, ohne dass Pure International Limited dazu verpflichtet ist, Personen oder Organisationen über derartige Überarbeitungen oder Änderungen zu benachrichtigen.

Marken

Evoke, Evoke H4, Pure, das Pure-Logo, Pure International und das Imagination-Technologies-Logo sind Marken oder eingetragene Marken von Pure International Limited.

Copyright

Copyright © 2017 Pure International Limited. Alle Rechte vorbehalten. Jegliche Vervielfältigung dieser Publikation – auch auszugsweise – sowie ihre Verbreitung, Übermittlung, Abschrift, Speicherung in einem Datenverarbeitungssystem oder Übersetzung in eine natürliche Sprache oder Programmiersprache in jeglicher Form, sei es elektronisch, mechanisch, magnetisch, manuell oder anderweitig, sowie jegliche Offenlegung an Dritte ist ohne ausdrückliche schriftliche Zustimmung durch Pure International Limited untersagt.

Korrekte Entsorgung dieses Produkts



Diese Markierung weist darauf hin, dass dieses Produkt innerhalb der EU nicht zusammen mit anderen Haushaltsabfällen entsorgt werden darf. Um Gesundheits- oder Umweltschäden durch unkontrollierte Abfallentsorgung zu vermeiden, sorgen Sie für ein verantwortungsvolles Recycling. Sie ermöglichen damit gleichzeitig eine nachhaltige Wiederverwendung von Ressourcen. Wenn Sie Ihr gebrauchtes Gerät zurückgeben wollen, nutzen Sie das Rückgabe- und Sammelsystem, oder wenden Sie sich an den Händler, bei dem Sie das Gerät gekauft haben. Diese Stellen können das Produkt einem umweltgerechten Recycling

Evoke H4

EN

DE

FR

IT

NO
DA

NL

Merci d'avoir choisi Evoke H4. Ce manuel explique comment utiliser les différentes fonctionnalités de votre Evoke H4. Si vous avez besoin d'aide, vous pouvez consulter nos rubriques d'aide à l'adresse suivante : support.pure.com.

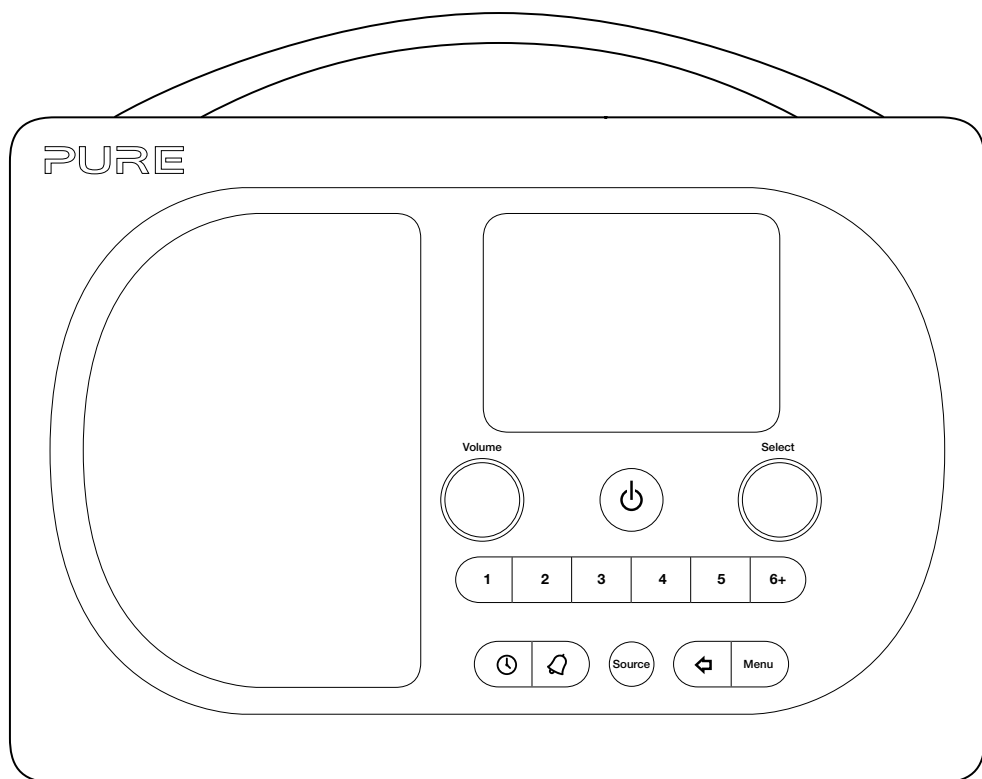

Contenu



FR

Evoke H4	1	Réveils	12
Instructions de sécurité	4	Paramétrage des réveils	12
Démarrage	5	Suppression d'un réveil existant	12
Votre Evoke	5	Activation du rappel du réveil ou désactivation du réveil	12
Paramétrage de votre Evoke H4	6	Minuteurs	13
Mise en route et arrêt de votre Evoke H4	7	Paramétrage de la minuterie de cuisine	13
Modification du volume	7	Désactivation de la minuterie de cuisine	13
Radio numérique	8	Paramétrage du minuteur de mise en veille	13
Écoute de la radio numérique	8	Paramètres	14
Changement de station radio numérique	8	Personnalisation du son sur votre Evoke H4	14
Syntonisation automatique des stations radio numériques	8	Paramètres d'affichage	14
Radio FM	9	Paramètres d'horloge	15
Écoute de la radio FM	9	Modification de la langue	16
Changement de station radio FM	9	Rétablissement des paramètres d'usine	16
Modification des paramètres de recherche d'une radio FM	9	Mise à jour du logiciel	16
Choix de la réception Stéréo ou Mono pour la radio FM	9	Utilisation d'une batterie ChargePAK	17
Mémorisation des stations radio	10	À propos des batteries ChargePAK	17
À propos des mémorisations	10	Insertion d'une batterie ChargePAK	17
Enregistrement d'une station radio dans une mémoire	10	Dépannage	18
Écoute d'une station mémorisée	10	Spécifications	19
Bluetooth et appareils auxiliaires	11		
Connexion d'un appareil Bluetooth	11		
Connexion d'un appareil à l'aide d'un câble auxiliaire	11		

Instructions de sécurité

Instructions et précautions de sécurité

Symboles utilisés sur ce produit

Symbole	Description
	Ce symbole est indiqué sur le produit pour indiquer une mise en garde ; les instructions en question doivent donc être lues avant toute utilisation.
	Ce symbole indique une tension CC.
	Ce symbole indique le bouton de mise en marche ou de mise en veille du produit.

1. Lisez attentivement et conservez ces instructions – Toutes les instructions de sécurité et de fonctionnement doivent être lues avant d'utiliser ce produit et conservées pour être consultées ultérieurement. Vous devez respecter tous les avertissements figurant sur l'appareil ou dans le mode d'emploi.
2. Toute installation ou utilisation du produit non conforme aux présentes instructions peut compromettre la sûreté du produit et invalider la garantie.
3. Utilisez uniquement l'alimentation électrique spécifiée dans ce manuel d'utilisation / ce mode d'emploi (fourni par Pure avec les modèles ZD12D120120 et SW1201200-NM) pour alimenter le dispositif. N'utilisez pas l'alimentation électrique à d'autres fins.
4. L'adaptateur direct de type plug-in sert de dispositif de déconnexion ; en tant que tel, il doit toujours rester prêt à l'emploi et facile d'accès.
5. N'immergez pas le produit dans l'eau et ne l'utilisez pas dans un milieu humide, comme sous la douche ou dans la salle de bains si celui-ci est branché sur l'alimentation secteur. N'exposez pas l'alimentation électrique à des éclaboussures ni à des gouttes d'eau, et ne placez aucun objet contenant du liquide (tel qu'un vase) sur celui-ci.
6. Ne retirez pas les vis du boîtier du produit et ne l'ouvrez pas.
7. Conservez le produit à l'abri des rayons du soleil et à l'écart de sources de chaleur, telles que les radiateurs, les appareils de chauffage ou tout autre appareil produisant de la chaleur.
8. Il existe un risque d'explosion si la pile n'est pas remplacée correctement (veillez à respecter les polarités). Remplacez-la uniquement avec le même type de pile. La pile ne doit pas être exposée à une source de chaleur excessive comme la lumière du soleil, du feu ou une autre source. Il convient d'être attentif aux aspects environnementaux pour la mise au rebut de la pile.
Voir la section - "Utilisation d'une batterie ChargePAK"
9. N'exposez pas le produit à des sources de flammes nues (comme une bougie allumée) et ne placez pas de sources de ce type sur ou à proximité du produit.
10. N'altérez pas le système d'aération du produit en couvrant le produit ou l'alimentation électrique.
11. Nettoyez l'appareil uniquement avec un chiffon sec.
12. Ce produit est conçu pour une utilisation dans des climats tempérés.
13. Toute utilisation du produit d'une façon qui n'est pas spécifiée par les instructions peut nuire à la protection du produit.
14. N'utilisez pas le produit si vous remarquez des dommages.
15. Toute réparation doit être effectuée uniquement par un personnel compétent et dûment habilité à cet effet.

Démarrage

Votre Evoke

Commandes en face avant

FR

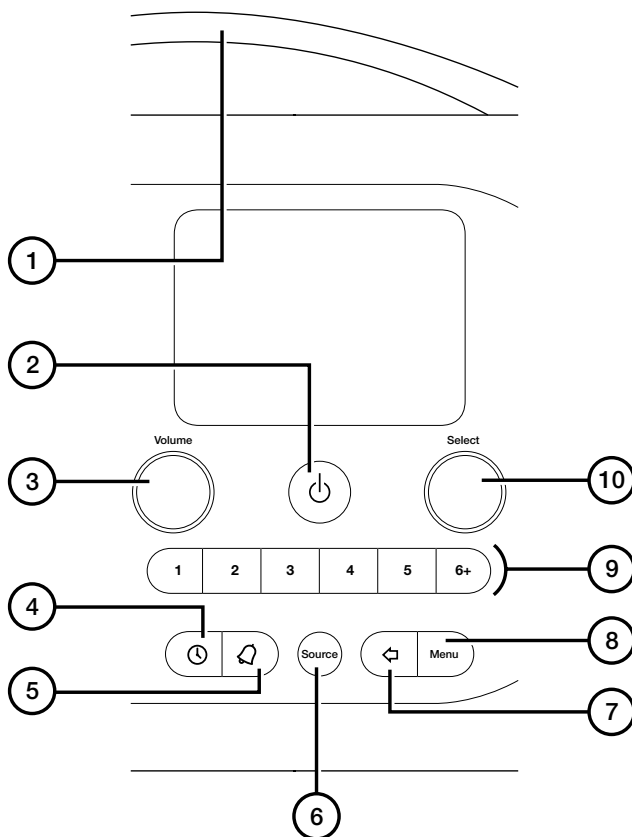

- | | | |
|---|------------------------------------|---|
| 1 | Poignée de rappel de réveil | Tapotez pour activer un rappel de réveil ou pour rendre l'écran plus lumineux, lorsque la luminosité de celui-ci est au minimum |
| 2 | Veille | Mettez en route et arrêtez votre Evoke H4 ou mettez-le en veille |
| 3 | Volume | Tournez le bouton pour régler le volume, appuyez sur le bouton pour couper le son |
| 4 | Minuteur | Appuyez sur ce bouton pour régler un minuteur de mise en veille |
| 5 | Réveils | Appuyez sur ce bouton pour régler un réveil ou une minuterie de cuisine |
| 6 | Source | Appuyez sur ce bouton pour basculer entre la radio numérique, la radio FM, le Bluetooth et l'entrée auxiliaire |
| 7 | Retour | Appuyez sur ce bouton, lorsque vous êtes dans un menu, pour revenir à l'écran précédent |
| 8 | Menu | Appuyez sur ce bouton pour modifier les paramètres et les options |

- 9 Mémoires** Appuyez sur ce bouton pour mémoriser et accéder à vos stations radio favorites
- 10 Select** Tournez le bouton pour balayer les stations radio ou pour sélectionner les paramètres et les options

Connexions en face arrière



12V DC 1.2A

Entrée pour l'adaptateur fourni uniquement



60

Sortie 3,5 mm pour un casque stéréo



Aux in

Entrée stéréo analogique pour un câble auxiliaire

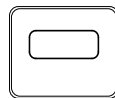

Connecteur Micro USB pour les mises à jour du logiciel

Paramétrage de votre Evoke H4

Pour paramétrer votre Evoke H4 :

1. Déclipez l'antenne et déployez-la entièrement.
2. Connectez l'adaptateur secteur fourni sur l'entrée correspondante située à l'arrière de votre Evoke H4.
3. Branchez l'adaptateur secteur sur une prise secteur.

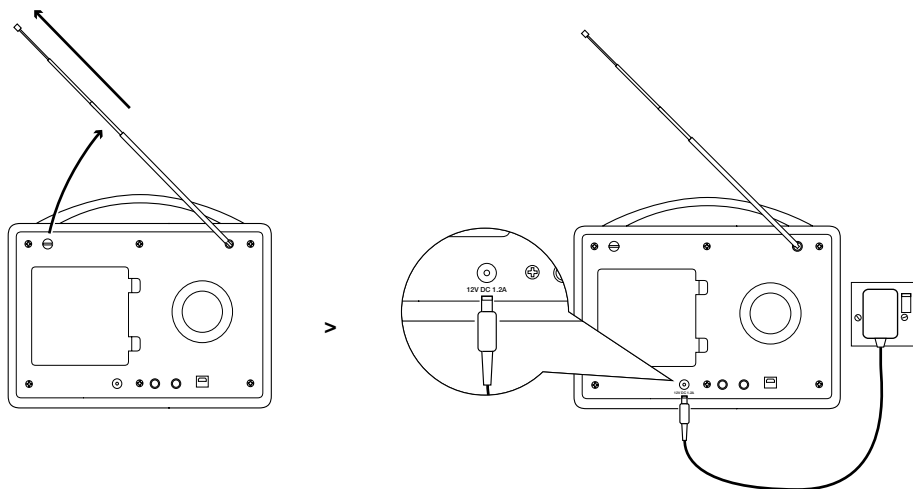

Mise en route et arrêt de votre Evoke H4

Si vous possédez une batterie rechargeable ChargePAK, alors insérez-la dans votre appareil Evoke H4 avant de le mettre en route. Pour en savoir plus sur l'utilisation d'une batterie ChargePAK, reportez-vous à la page 17.

FR

Pour mettre en route votre Evoke H4 :

- Appuyez sur .

Remarque : Lorsque vous mettez en route votre Evoke H4 pour la première fois, l'appareil commence par se syntoniser sur les stations radio numériques. Une fois la syntonisation achevée, vous pourrez commencer à écouter la radio numérique.

Pour mettre en route et arrêter votre Evoke H4 ou pour le mettre en veille :

- Appuyez sur .
- Si votre Evoke H4 est alimenté par une batterie ChargePAK, alors votre Evoke H4 s'arrête. Si votre Evoke H4 est raccordé au secteur, alors votre Evoke H4 se met en veille. En veille, votre Evoke H4 utilise très peu d'énergie ; il affiche l'heure et la date sur l'écran.

Modification du volume

Pour modifier le volume :

- Pour augmenter le volume, tournez le bouton **Volume** dans le sens horaire.
- Pour diminuer le volume, tournez le bouton **Volume** dans le sens antihoraire.

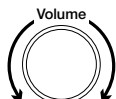

Pour désactiver le son (mute) :

- Appuyez sur le bouton **Volume**.

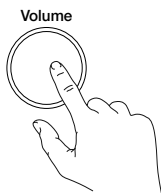

Radio numérique

Écoute de la radio numérique

Pour écouter la radio numérique :

- Appuyez sur  jusqu'à ce que « Digital Radio » s'affiche.
Astuce : certaines stations radio numériques diffusent également des informations et des éléments graphiques, comme des pochettes d'albums ou des prévisions météo. Appuyez sur le bouton **Select** pour basculer entre les modes Diaporama, Grand diaporama et Afficheur.

Changement de station radio numérique

Pour changer de station radio numérique :

- Tournez le bouton **Select** vers la gauche ou la droite pour balayer les stations radio disponibles.
- Appuyez sur le bouton **Select** pour changer de station radio.

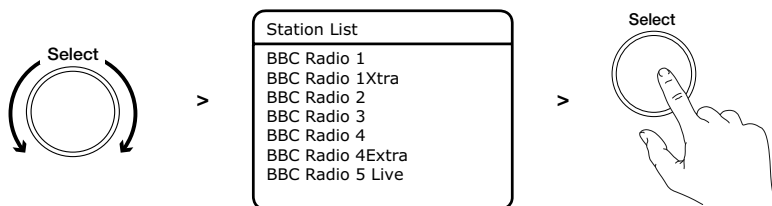

Astuce : le signe « >> » à côté du nom d'une station radio signifie que la station dispose d'un service supplémentaire, qui propose plus de contenu. Le service supplémentaire est indiqué en-dessous de la station radio, et repéré par un « << » à côté du nom du service. Les services supplémentaires peuvent être disponibles seulement à certains moments.

Un « ? » à côté du nom d'une station radio signifie que celle-ci est inactive ou indisponible.

Syntonisation automatique des stations radio numériques

Lorsque vous mettez en route votre Evoke H4 pour la première fois, l'appareil recherche automatiquement les stations radio numériques. Si vous déplacez votre Evoke H4 en un nouvel endroit, lancez une syntonisation automatique pour mettre à jour la liste des stations radio.

Pour syntoniser automatiquement les stations radio numériques :

- Appuyez sur .
- Tournez et appuyez sur le bouton **Select** pour choisir « SYNT. AUTO. ».
Votre Evoke H4 démarre la recherche des stations radio numériques.

Radio FM

Écoute de la radio FM

Pour écouter la radio FM :

- Appuyez sur  jusqu'à ce que « FM » s'affiche.

Changement de station radio FM

Pour changer de station radio FM :

- Pour rechercher la station radio précédente ou suivante, tournez le bouton **Select** vers la gauche ou vers la droite puis appuyez sur le bouton **Select**.

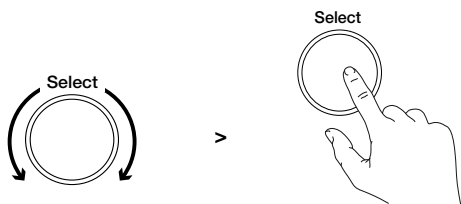

- Pour faire une syntonisation manuelle sur une station radio, tournez le bouton **Select** vers la gauche ou vers la droite. Les fréquences augmentent ou diminuent par pas de 0,05 MHz.

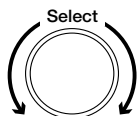

Modification des paramètres de recherche d'une radio FM

Lorsque vous recherchez des stations radio FM, vous pouvez inclure toutes les stations radio ou seulement celles dont le signal d'émission est fort.

Pour modifier les paramètres de recherche de la radio FM :

1. Appuyez sur .
2. Tournez et appuyez sur le bouton **Select** pour choisir « Régl. recherche ».
3. Tournez et appuyez sur le bouton **Select** pour choisir « Stations fortes » ou « Toutes chaînes ».

Choix de la réception Stéréo ou Mono pour la radio FM

Par défaut, votre Evoke H4 est réglé sur la réception Stéréo pour la radio FM. Si vos stations radio émettent des signaux faibles, alors essayez d'utiliser la réception Mono pour augmenter la force du signal.

Pour choisir une réception Stéréo ou Mono :

1. Appuyez sur .
2. Tournez et appuyez sur le bouton **Select** pour choisir « Stéréo ».
3. Tournez et appuyez sur le bouton **Select** pour choisir « FM STÉRÉO » ou « Stations mono ».

Mémorisation des stations radio

À propos des mémorisations

Vous pouvez enregistrer vos stations radio favorites dans les mémoires. À tout moment, vous pouvez utiliser les boutons de mémorisation pour rechercher rapidement les stations radio que vous avez enregistrées.

En face avant de votre Evoke H4 se trouvent six boutons de mémorisation. Utilisez les boutons **1** à **5** pour accéder rapidement à vos stations radio favorites. Utilisez **6+** pour accéder à la liste de toutes vos stations mémorisées.

Dans les mémoires, vous pouvez enregistrer jusqu'à 20 stations radio numériques et jusqu'à 20 stations radio FM.

Enregistrement d'une station radio dans une mémoire

Pour enregistrer une station radio dans une mémoire entre 1 et 5 :

1. Recherchez la fréquence de la station radio que vous souhaitez mémoriser.
2. Choisissez un bouton de mémorisation entre **1** et **5** puis appuyez et maintenez-le enfoncé jusqu'à ce que le symbole  s'affiche.

Astuce : si une station radio était déjà enregistrée dans la mémoire que vous avez sélectionnée, alors la nouvelle station va remplacer l'ancienne.

Pour enregistrer une station radio dans la liste de mémorisation :

1. Recherchez la fréquence de la station radio que vous souhaitez mémoriser.
2. Appuyez et maintenez enfoncé le bouton **6+** jusqu'à ce que la liste de mémorisation s'affiche.
3. Tournez et appuyez sur le bouton **Select** pour choisir un numéro de mémoire. Le symbole  s'affiche.

Astuce : si une station radio était déjà enregistrée dans la mémoire que vous avez sélectionnée, alors la nouvelle station va remplacer l'ancienne.

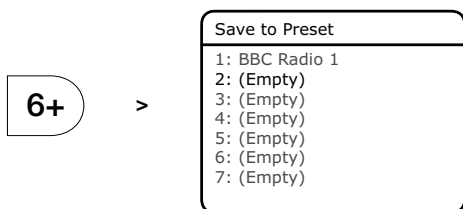

Écoute d'une station mémorisée

Pour écouter une station mémorisée entre 1 et 5 :

- Appuyez sur un bouton de station mémorisée entre **1** et **5**. Par exemple, pour écouter la station radio enregistrée dans la mémorisation 2, appuyez sur **2**.

Pour écouter n'importe quelle station mémorisée :

1. Appuyez sur **6+** pour accéder à la liste de mémorisation.
2. Tournez et appuyez sur le bouton **Select** pour choisir une mémoire.

Bluetooth et appareils auxiliaires

Connexion d'un appareil Bluetooth

Vous pouvez utiliser le Bluetooth pour vous connecter sans fil à un autre appareil, comme un téléphone portable ou une tablette. Vous pouvez ensuite diffuser sur votre Evoke H4 la musique de votre téléphone portable ou de votre tablette.

La première fois que vous connectez un appareil Bluetooth à votre Evoke H4, vous devez les appairer. Une fois l'appairage réalisé entre l'appareil et votre Evoke H4, celui-ci le gardera en mémoire pour la fois suivante.

Pour connecter un appareil Bluetooth :

1. Appuyez sur  jusqu'à ce que « Bluetooth » s'affiche.
2. Sur votre appareil Bluetooth, activez la fonction Bluetooth et connectez-vous à votre Evoke H4.
Remarque : Pour plus d'informations, consultez le manuel utilisateur de votre appareil Bluetooth. Si un mot de passe vous est demandé, alors saisissez 0000.
Lorsque « Connecté » s'affiche sur l'écran de votre Evoke H4, celui-ci est prêt à diffuser de la musique.

Astuce : si vous souhaitez connecter un autre appareil Bluetooth sur votre Evoke H4, alors commencez par désactiver le Bluetooth sur l'appareil connecté.

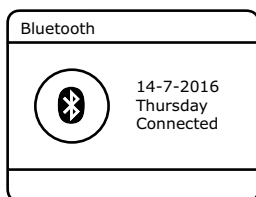

Connexion d'un appareil à l'aide d'un câble auxiliaire

Vous pouvez utiliser un câble auxiliaire pour connecter un appareil, comme un lecteur MP3 à votre Evoke H4. Vous pourrez ensuite apprécier la musique mémorisée sur l'appareil via votre Evoke H4.

Pour connecter un appareil à l'aide d'un câble auxiliaire :

1. Appuyez sur  jusqu'à ce que « Entrée Aux » s'affiche.
2. Insérez un câble auxiliaire dans la prise **Aux in** (Entrée Aux) située à l'arrière de votre Evoke H4.
3. Insérez l'autre extrémité du câble auxiliaire dans l'appareil que vous souhaitez raccorder.
Votre Evoke H4 est maintenant prêt à lire la musique présente sur l'appareil connecté.

Réveils

Pour vous réveiller avec votre stations radio favorite, vous pouvez paramétrer deux réveils sur votre Evoke H4.



Remarque : Les alarmes ne fonctionneront pas whenyour Evoke H4 est alimenté par un ChargePAK et hors tension.

Paramétrage des réveils

Pour paramétrer les réveils :

1. Appuyez sur .
2. Tournez et appuyez sur le bouton **Select** pour choisir « Réveil 1 » ou « Réveil 2 ».
3. Tournez et appuyez sur le bouton **Select** pour modifier les paramètres des réveils.

« Réveils »	Met en route ou arrête le réveil
« Fréquence »	Permet de choisir la fréquence avec laquelle vous souhaitez activer le réveil
« Heure de réveil »	Permet de choisir l'heure du réveil
« Source »	Permet de choisir un réveil avec une station radio numérique ou FM ou avec une sonnerie Astuce : pour pouvoir choisir entre radio numérique ou FM, vous devez avoir au préalable enregistré une station radio dans la mémoire.
« Mémorisé »	Permet de choisir une station radio mémorisée comme réveil
« Durée »	Permet de choisir la durée pendant laquelle le réveil sonne
« Volume »	Permet de choisir le volume du réveil

4. Une fois que vous avez terminé vos modifications, appuyez sur  pour quitter le menu. Le symbole  ou  s'affiche en bas de l'écran lorsque le réveil est paramétré.

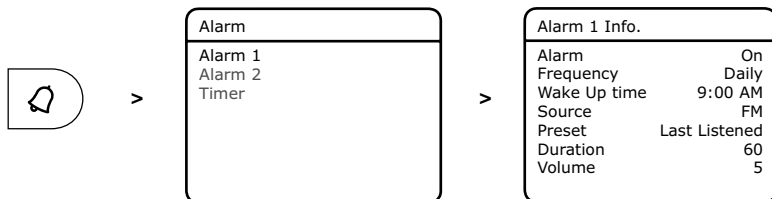

Suppression d'un réveil existant

Pour supprimer un réveil existant :

1. Appuyez sur .
2. Tournez et appuyez sur le bouton **Select** pour choisir « Réveil 1 » ou « Réveil 2 ».
3. Tournez et appuyez sur le bouton **Select** pour modifier les paramètres de « Réveil » sur « Arrêt ».

Activation du rappel du réveil ou désactivation du réveil

Pour activer un rappel du réveil :

- Touchez la **poignée de rappel de réveil**.
Le réveil retentit à nouveau 5 minutes plus tard.

Pour désactiver un réveil :

- Appuyez sur .



Minuteurs

Paramétrage de la minuterie de cuisine

La minuterie de cuisine décompte le temps et émet un signal sonore à la fin du temps écoulé.

FR

Pour paramétrer la minuterie de cuisine :

1. Appuyez sur .
2. Tournez et appuyez sur le bouton **Select** pour choisir « Minuteur ».
3. Tournez le bouton **Select** pour choisir la durée de la minuterie.
4. Appuyez sur le bouton **Select** pour démarrer la minuterie.
Le symbole  s'affiche en bas de l'écran lorsque la minuterie est paramétrée.

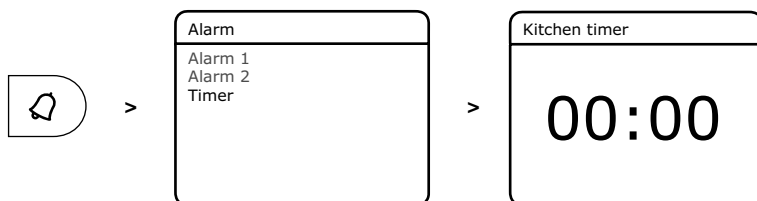

Désactivation de la minuterie de cuisine



Pour désactiver la minuterie de cuisine :

- Appuyez sur .

Paramétrage du minuteur de mise en veille

Le minuteur de mise en veille met votre Evoke H4 en veille à l'issue de la durée paramétrée.

Pour paramétrer le minuteur de mise en veille :

1. Appuyez sur .
2. Tournez le bouton **Select** pour choisir la durée du minuteur.
Astuce : vous pouvez choisir une durée entre 15 et 90 minutes.
3. Appuyez sur le bouton **Select** pour démarrer le minuteur.
Le symbole  et le temps restant s'affichent en bas de l'écran lorsque le minuteur est paramétré.

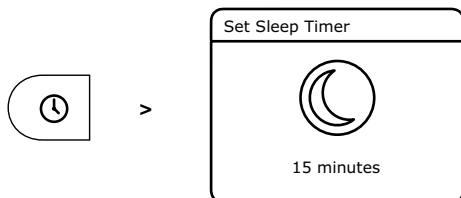

Paramètres

Personnalisation du son sur votre Evoke H4

Utilisez l'égaliseur et le paramètre d'amplification pour profiter au mieux de votre musique. Plusieurs paramètres d'égaliseur sont pré-réglés. Par exemple, pour bénéficier de la meilleure écoute pour la musique classique, réglez les paramètres de l'égaliseur sur « Classique ». Vous pouvez également personnaliser l'égaliseur pour modifier les aigus (treble), les basses et la sonie (loudness).

Pour utiliser l'égaliseur :

1. Appuyez sur .
2. Tournez et appuyez sur le bouton **Select** pour choisir « Audio ».
3. Tournez et appuyez sur le bouton **Select** pour choisir « Égaliseur ».
4. Choisir un paramétrage de l'égaliseur :
 - Pour choisir un paramétrage de l'égaliseur, tournez et appuyez sur le bouton **Select**.
 - Pour utiliser des paramètres personnalisés, tournez et appuyez sur le bouton **Select** pour choisir « Personnalisé ». Tournez et appuyez sur le bouton **Select** pour modifier les aigus (treble), les basses et la sonie (loudness).

Paramètres d'affichage

Modification des informations affichées à l'écran

Vous pouvez modifier les informations qui s'affichent à l'écran pendant que vous écoutez la radio. Par exemple, vous pouvez faire défiler des informations concernant la station radio active.

Pour modifier les informations affichées à l'écran :

1. Appuyez sur .
2. Tournez et appuyez sur le bouton **Select** pour choisir « AFFICHAGE ».
3. Tournez et appuyez sur le bouton **Select** pour choisir « Info ».
4. Tournez et appuyez sur le bouton **Select** pour choisir les informations à afficher.

Modification de la luminosité de l'écran

Votre Evoke H4 est équipé d'un capteur de luminosité qui règle la luminosité de l'écran en fonction de votre environnement. Vous pouvez également modifier la luminosité de l'écran manuellement. Pour faire des économies d'énergie, vous pouvez diminuer la luminosité de l'écran au bout de 10 secondes d'inactivité.

Pour modifier la luminosité de l'écran lorsque celui-ci est activé :

1. Appuyez sur .
2. Tournez et appuyez sur le bouton **Select** pour choisir « AFFICHAGE ».
3. Tournez et appuyez sur le bouton **Select** pour choisir « Niveau marche ».
4. Tournez et appuyez sur le bouton **Select** pour choisir un niveau de luminosité. Pour rendre votre écran plus lumineux, choisissez une valeur plus élevée. Pour paramétrer automatiquement la luminosité de l'écran, choisissez « Auto ».

Pour atténuer l'écran après 10 secondes d'inactivité :

1. Appuyez sur .
2. Tournez et appuyez sur le bouton **Select** pour choisir « AFFICHAGE ».
3. Tournez et appuyez sur le bouton **Select** pour choisir « Durée ».
4. Tournez et appuyez sur le bouton **Select** pour choisir « Minuté ».

Pour modifier la luminosité de l'écran lorsque celui-ci est atténué :

1. Appuyez sur .
2. Tournez et appuyez sur le bouton **Select** pour choisir « AFFICHAGE ».
3. Tournez et appuyez sur le bouton **Select** pour choisir « Niveau attén. ».
4. Tournez et appuyez sur le bouton **Select** pour choisir un niveau de luminosité. Pour rendre votre écran plus lumineux, choisissez une valeur plus élevée.

Paramètres d'horloge

Paramétrage de l'heure et de la date

Votre Evoke H4 peut utiliser les signaux d'une radio numérique ou FM pour paramétrer automatiquement l'heure et la date. Si l'heure et la date ne se mettent pas à jour automatiquement, alors vous pouvez les paramétrer manuellement.

Pour paramétrer l'heure et la date automatiquement :

1. Appuyez sur .
2. Tournez et appuyez sur le bouton **Select** pour choisir « HORLOGE ».
3. Tournez et appuyez sur le bouton **Select** pour choisir « MAJ Automatique ».
4. Tournez et appuyez sur le bouton **Select** pour choisir la manière de paramétrer l'heure et la date.

Pour paramétrer l'heure et la date manuellement :

1. Appuyez sur .
2. Tournez et appuyez sur le bouton **Select** pour choisir « HORLOGE ».
3. Tournez et appuyez sur le bouton **Select** pour choisir « Régl. heure/date ».
4. Tournez et appuyez sur le bouton **Select** pour paramétrer la date.
5. Tournez et appuyez sur le bouton **Select** pour paramétrer l'heure.

Modification du format de l'heure

Pour modifier le format de l'heure :

1. Appuyez sur .
2. Tournez et appuyez sur le bouton **Select** pour choisir « HORLOGE ».
3. Tournez et appuyez sur le bouton **Select** pour choisir « Régl. 12h/24h ».
4. Tournez et appuyez sur le bouton **Select** pour choisir le format de l'heure.

Modification du format de la date

Pour modifier le format de la date :

1. Appuyez sur .
2. Tournez et appuyez sur le bouton **Select** pour choisir « HORLOGE ».
3. Tournez et appuyez sur le bouton **Select** pour choisir « Régl. format date ».
4. Tournez et appuyez sur le bouton **Select** pour choisir le format de la date.

Modification de la langue

Vous pouvez modifier la langue des menus et des paramètres.

Pour modifier la langue :

1. Appuyez sur .
2. Tournez et appuyez sur le bouton **Select** pour choisir « PARAMÈTRES ».
3. Tournez et appuyez sur le bouton **Select** pour choisir « Langue ».
4. Tournez et appuyez sur le bouton **Select** pour choisir une langue.

Rétablissement des paramètres d'usine

Un rétablissement des paramètres d'usine supprime toutes les mémorisations, les réveils, les minuteurs et les paramètres de votre Evoke H4.

Remarque : Vous ne pouvez pas annuler un rétablissement des paramètres d'usine.

Pour rétablir les paramètres d'usine :

1. Appuyez sur .
2. Tournez et appuyez sur le bouton **Select** pour choisir « PARAMÈTRES ».
3. Tournez et appuyez sur le bouton **Select** pour choisir « Régl. en usine ».
4. Tournez et appuyez sur le bouton **Select** pour choisir « Oui ».
Votre Evoke H4 se réinitialise avec les paramètres d'usine puis il redémarre.

Mise à jour du logiciel

Pure peut éventuellement fournir des mises à jour du logiciel de votre Evoke H4. Pour rechercher les mises à jour du logiciel disponibles, visitez l'adresse suivante : support.pure.com.

Astuce : pour être informé(e) de la disponibilité des mises à jour du logiciel, vous pouvez enregistrer votre produit sur : pure.com/register.

Pour vérifier quelle est la version de votre logiciel :

1. Appuyez sur .
2. Tournez et appuyez sur le bouton **Select** pour choisir « PARAMÈTRES ».
3. Tournez et appuyez sur le bouton **Select** pour choisir « Version logiciel ».

Pour mettre à jour le logiciel :

1. Utilisez un câble Micro USB pour connecter votre Evoke H4 à votre ordinateur.
2. Suivez les instructions fournies avec le fichier de mise à jour du logiciel.

Utilisation d'une batterie ChargePAK

À propos des batteries ChargePAK

Une batterie ChargePAK est une batterie rechargeable qui vous permet d'écouter votre musique n'importe où. Lorsque votre Evoke H4 est connecté à une prise secteur, il recharge la batterie ChargePAK. Vous pouvez ensuite déconnecter votre Evoke H4 du secteur et emporter votre musique avec vous.

FR

Insertion d'une batterie ChargePAK

Remarque : Votre Evoke H4 est uniquement compatible avec une batterie ChargePAK F1 de Pure. N'utilisez aucune autre batterie ni aucun autre modèle de batterie ChargePAK avec votre Evoke H4.

Pour insérer une batterie ChargePAK :

1. Arrêtez votre Evoke H4 et débranchez-le du secteur.
2. En face arrière de votre Evoke H4, appuyez sur les deux clips du capot du compartiment à batterie pour le retirer.
3. Insérez la batterie ChargePAK dans le compartiment à batterie, en positionnant les contacts électriques de la batterie ChargePAK vers le bas et l'étiquette Pure face à vous.
4. Remettez en place le capot du compartiment à batterie.
5. Branchez votre Evoke H4 sur le secteur.

La batterie ChargePAK commence à charger. Si la batterie ChargePAK est neuve ou si elle n'a pas été utilisée depuis longtemps, alors nous vous recommandons de la mettre en charge pendant au moins 24 heures.

Remarque : Lorsque la batterie ChargePAK est en charge, il est normal qu'elle devienne chaude. Il se peut que les performances de la batterie ChargePAK diminuent avec le temps.

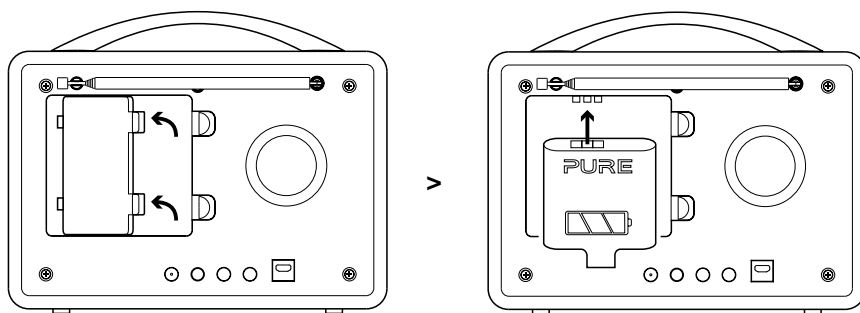

Dépannage

Problème	Solution
Je n'entends aucun son	<p>Utilisez le bouton Volume pour augmenter le volume.</p> <p>Pour la radio numérique, lancez une syntonisation automatique. Pour en savoir plus, reportez-vous à la page 8.</p> <p>Pour le Bluetooth ou les appareils auxiliaires, vérifiez qu'un appareil est bien connecté. Augmentez le volume sur l'appareil connecté.</p>
L'écran est très sombre	<p>Retirez tous les obstacles qui pourraient se trouver devant les haut-parleurs. Le capteur de luminosité se trouve derrière la grille du haut-parleur.</p> <p>Augmentez la luminosité de l'écran. Pour en savoir plus, reportez-vous à la page 14.</p>
Je ne trouve aucune station radio numérique ou FM	<p>Réglez votre antenne et vérifiez qu'elle est entièrement déployée.</p> <p>Déplacez votre radio.</p> <p>Pour la radio numérique, lancez une syntonisation automatique. Pour en savoir plus, reportez-vous à la page 8.</p> <p>Pour la radio FM, essayez d'utiliser la réception Mono pour augmenter la force du signal. Pour en savoir plus, reportez-vous à la page 9.</p>

Informations relatives à la garantie

Pure International Limited garantit à l'utilisateur final que ce produit est exempt de tout défaut de matériau et de fabrication, dans des conditions d'utilisation normale, pendant une période de deux ans à compter de la date d'achat. Cette garantie couvre les pannes dues à un défaut de matière ou de fabrication ; elle ne s'applique pas dans des cas tels que des dommages accidentels, quelles qu'en soient les causes, notamment l'usure, la négligence ou des réglages, des modifications ou réparations effectuées sans notre accord. En cas de problème avec votre unité, merci de contacter votre revendeur ou le Service Client Pure à l'adresse suivante : <http://support.pure.com>

Mise en garde

Pure International Limited ne fait aucune déclaration ni garantie concernant le contenu de ce document et renonce spécifiquement à toute garantie implicite de qualité marchande ou d'adéquation à toute fin particulière. De plus, Pure International Limited se réserve le droit de réviser ce document et d'y apporter des modifications à tout moment, sans obligation pour Pure International Limited de signaler à qui que ce soit de telles révisions ou modifications.

Marques commerciales

Evoke, Evoke H4, Pure, le logo Pure, Pure International et le logo Pure International sont des marques commerciales ou des marques commerciales déposées de Pure International Limited.

Copyright

Copyright © 2017 Pure International Limited. Tous droits réservés. Aucune partie de cette publication ne peut être copiée ou distribuée, transmise, transcrite, enregistrée dans un système d'archivage ou traduite en langage humain ou informatique sous quelque forme que ce soit, électronique, mécanique, magnétique, manuelle ou autre, ni divulguée à des tiers, en tout ou en partie, sans le consentement préalable écrit et explicite de Pure International Limited.

Mise au rebut adaptée de ce produit



Ce marquage indique que ce produit ne doit pas être mis au rebut avec les ordures ménagères, au sein de l'UE. L'élimination incontrôlée des déchets pouvant porter préjudice à l'environnement ou à la santé humaine, merci de le recycler de façon responsable pour promouvoir l'utilisation durable des ressources matérielles. Pour renvoyer votre ancien appareil, utilisez les systèmes de retour et de collecte disponibles ou contactez le détaillant chez qui vous avez acheté le produit. Ceux-ci peuvent procéder au recyclage du produit en toute sécurité.

Evoke H4

EN

DE

FR

IT

NO
DA

NL

Si ringrazia dell'acquisto della radio Evoke H4. Il presente manuale d'uso descrive come utilizzare le varie funzioni della radio Evoke H4. Per ulteriore assistenza, è possibile visionare l'help online al sito support.pure.com

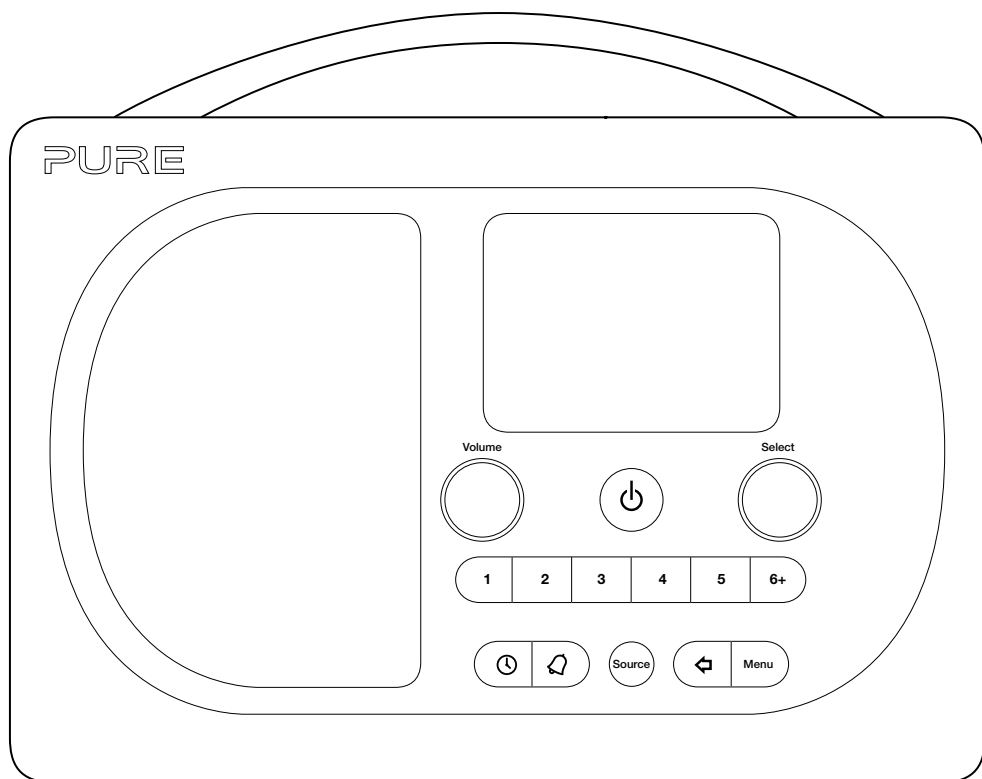

Indice

Evoke H4	1	Funzione sveglia	12
Istruzioni di sicurezza	4	Impostazione di una sveglia	12
Informazioni preliminari	5	Rimozione di una sveglia già inserita	12
La radio Evoke	5	Funzione snooze o tacitazione di una sveglia	12
Impostazione della radio Evoke H4	6	Timer	13
Accensione e spegnimento della radio Evoke H4	7	Impostazione del timer per cucina	13
Regolazione del volume	7	Tacitazione del timer per cucina	13
Radio digitale	8	Impostazione del timer di spegnimento automatico	13
Ascolto delle stazioni radio digitali	8	Impostazioni	14
Ricerca delle stazioni radio digitali	8	Personalizzazione dell'audio sulla radio Evoke H4	14
Sintonizzazione automatica sulle stazioni radio digitali	8	Impostazioni per il display	14
Radio FM	9	Impostazione dell'orologio	15
Ascolto delle stazioni radio FM	9	Scelta della lingua	16
Ricerca delle stazioni radio FM	9	Ripristino delle impostazioni di default	16
Modifica delle impostazioni di ricerca delle stazioni radio FM	9	Aggiornamento del software	16
Scelta di ricezione stereo o mono per stazioni radio FM	9	Utilizzo della batteria ChargePAK	17
Stazioni radio preselezionate	10	Informazioni sulla batteria ChargePAK	17
Informazioni sulle stazioni radio preselezionate	10	Inserimento della batteria ChargePAK	17
Memorizzazione di una stazione preselezionata	10	Ricerca e soluzione problemi	18
Ascolto di una stazione preselezionata	10	Dati tecnici	19
Bluetooth e dispositivi ausiliari	11		
Connessione di un dispositivo Bluetooth	11		
Collegamento di un dispositivo con un cavo ausiliario	11		

Istruzioni di sicurezza



Istruzioni di sicurezza e avvertenze

Simboli utilizzati su questo prodotto

Simbolo	Descrizione
	Questo simbolo viene utilizzato sul prodotto per attirare l'attenzione dell'utente e avvisarlo di leggere le istruzioni prima dell'uso.
	Questo simbolo indica la tensione CC.
	Questo simbolo indica se il prodotto è acceso o in standby.

1. Leggere, rispettare e conservare le seguenti istruzioni – prima di utilizzare questo prodotto, è opportuno leggere tutte le istruzioni di sicurezza e di funzionamento, conservandole per futura consultazione. Dovrebbero essere rispettate tutte le avvertenze riportate sull'apparecchio e nelle istruzioni di funzionamento.
2. La mancata installazione o il mancato utilizzo del prodotto in conformità con le presenti istruzioni può compromettere la sicurezza del prodotto e invalidare la garanzia.
3. Utilizzare l'alimentatore indicato nel presente manuale/istruzioni di utilizzo (fornito da Pure con il numero di modello ZD12D120120 e SW1201200-NM) solo per alimentare l'apparecchio e per nessun altro scopo.
4. L'adattatore di collegamento diretto è utilizzato come dispositivo di disconnessione; tale dispositivo deve essere sempre accessibile e pronto all'uso.
5. Se il prodotto è collegato alla rete elettrica, non immergerlo in acqua e non utilizzarlo in un ambiente bagnato / umido, come nella doccia o in bagno. L'alimentatore non deve essere esposto a spruzzi o gocciolamento. Non collocare sul dispositivo oggetti contenenti liquidi (ad esempio vasi).
6. Non rimuovere le viti dalla custodia del prodotto e non aprirla.
7. Tenere il prodotto lontano dalla luce solare diretta e da fonti di calore, come radiatori, stufe o altri apparecchi che producono calore.
8. Pericolo di esplosione se la batteria viene sostituita in modo non corretto (verificare la polarità). Sostituire solo con una batteria identica. La batteria non deve essere esposta a temperature eccessivamente elevate, quali raggi solari, fuoco o simili. Assicurarsi che le batterie siano smaltite nel rispetto dell'ambiente. **Vedere la sezione - "Utilizzo della batteria ChargePAK"**
9. Non esporre il prodotto a fiamme libere evitando, ad esempio, di posizionare candele accese sopra o vicino al prodotto.
10. Non ostacolare la ventilazione coprendo il prodotto o l'alimentatore.
11. Pulire solo con un panno asciutto.
12. Questo prodotto è destinato all'uso in condizioni climatiche temperate.
13. Se il prodotto viene utilizzato diversamente da quanto specificato nelle istruzioni, la protezione del prodotto potrebbe risultarne compromessa.
14. Non utilizzare il prodotto nel caso si riscontrino danni.
15. La riparazione del prodotto può essere eseguita solo da personale competente e autorizzato.

Informazioni preliminari

La radio Evoke

Comandi anteriori

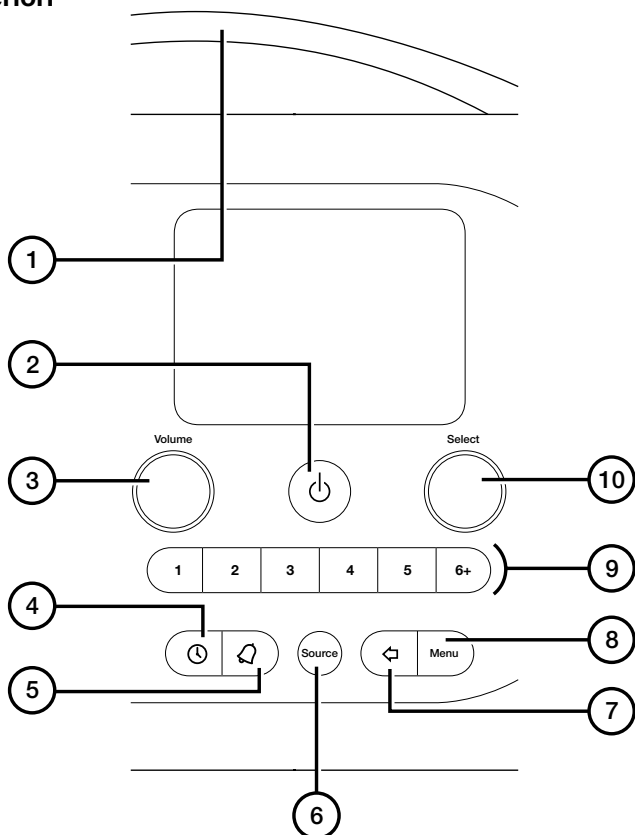

- | | | |
|----|-----------------------------------|---|
| 1 | Manico con funzione Snooze | Toccarlo per inserire la funzione snooze o aumentare la luminosità dello schermo quando è inserita la funzione riduzione luminosità |
| 2 | Standby | Accende, spegne o inserisce la modalità Standby della radio Evoke H4 |
| 3 | Volume | Ruotare per regolare il volume, premere per tacitare l'audio |
| 4 | Timer | Premere per impostare un timer per lo spegnimento programmato |
| 5 | Sveglia | Premere per impostare una sveglia o un timer per cucina |
| 6 | Fonte | Premere per selezionare radio digitale, radio FM, Bluetooth e ingresso AUX |
| 7 | Indietro | Premere dall'interno del menu per ritornare alla schermata precedente |
| 8 | Menu | Premere per cambiare impostazioni e opzioni |
| 9 | Preselezione | Premere per memorizzare ed accedere alle stazioni radio preselezionate |
| 10 | Selezione | Ruotare e premere per visionare le stazioni radio, o selezionare impostazioni od opzioni |

Connessioni posteriori



12V DC 1.2A

Ingresso riservato
al trasformatore



Uscita da 3,5 mm
per gli auricolari
stereo



Aux in

Ingresso analogico
stereo per cavi
ausiliari

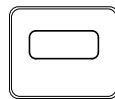

Micro-connettore
USB per
aggiornamenti software

Impostazione della radio Evoke H4

Come impostare la radio Evoke H4:

1. Sganciare l'antenna ed estenderla.
2. Collegare il trasformatore di corrente in dotazione all'ingresso sul retro della radio Evoke H4.
3. Inserire il trasformatore di corrente nella presa di rete.

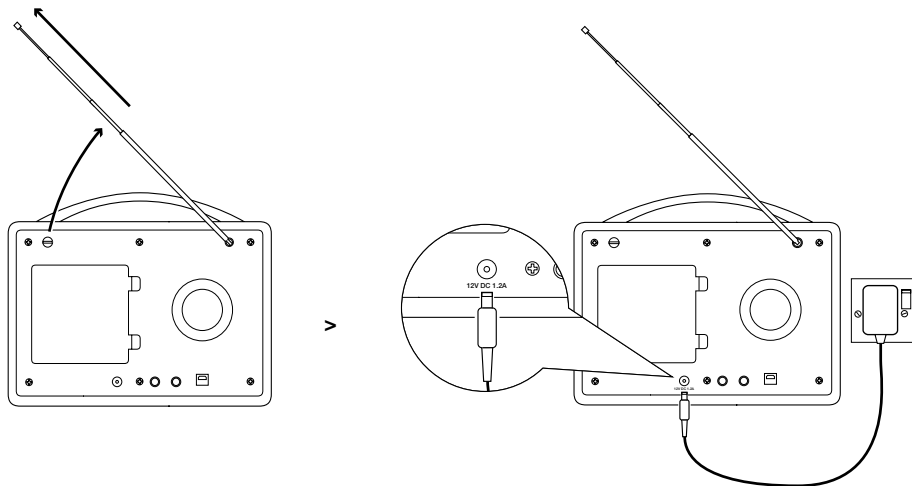

Accensione e spegnimento della radio Evoke H4

Qualora sia stata acquistata la batteria ricaricabile ChargePAK, inserirla prima di accendere la radio Evoke H4. Per ulteriori informazioni sull'utilizzo della batteria ChargePAK, vedi pag. 17.

Come accendere la radio Evoke H4:

- Premere .

Nota: Quando si accende Evoke H4 per la prima volta, la radio comincia a sintonizzarsi automaticamente sulle stazioni radio digitali. Al termine della sintonizzazione automatica, è possibile ascoltare le stazioni radio digitali.

Come spegnere Evoke H4 o inserire la modalità standby:

- Premere .

Se l'alimentazione viene erogata dalla batteria ChargePAK, la radio Evoke H4 viene spenta. Se l'alimentazione viene erogata dalla rete elettrica, la radio Evoke H4 entra nella modalità standby. Nella modalità standby, la radio Evoke H4 assorbe poca potenza e visualizza la data e l'ora sullo schermo.

Regolazione del volume

Come regolare il volume:

- Per aumentare il **volume**, ruotare la manopola Volume in senso orario.
- Per diminuire il **volume**, ruotare la manopola Volume in senso antiorario.

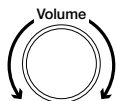

Come tacitare il volume:

- Premere la manopola **Volume**.

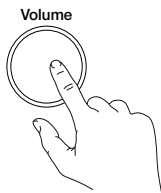

Radio digitale

Ascolto delle stazioni radio digitali

Come ascoltare le stazioni raio digitali:

- Premere  fino alla comparsa della scritta 'Digital Radio'.
Suggerimento utile: Alcune stazioni radio digitali trasmettono anche informazioni e grafici, come artwork di album musicali o aggiornamenti di previsioni del tempo. Premere la manopola **Select** per inserire la modalità slideshow, slideshow grande e display.

Ricerca delle stazioni radio digitali

Come cercare le stazioni radio digitali:

1. Ruotare la manopola **Select** a destra o a sinistra per trovare le stazioni radio disponibili.
2. Premere la manopola **Select** per cercare una nuova stazione radio.

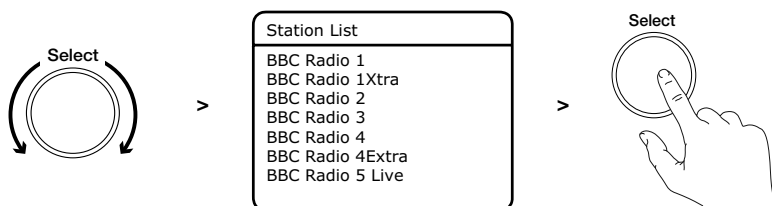

Suggerimento utile: A '>>' accanto al nome della stazione radio significa che la stazione offre un servizio secondario, con contenuto supplementare. Il servizio secondario è elencato sotto la stazione radio con '<<' accanto al nome del servizio. I servizi secondari potrebbero essere disponibili solo in determinati orari. La scritta '?' accanto al nome di una stazione radio indica che è inattiva o non disponibile.

Sintonizzazione automatica sulle stazioni radio digitali

Quando si accende Evoke H4 per la prima volta, la radio comincia a sintonizzarsi automaticamente sulle stazioni radio digitali. Quando si porta la radio Evoke H4 in una nuova località, eseguire una sintonizzazione automatica per aggiornare la lista delle stazioni radio.

Come sintonizzarsi automaticamente sulle stazioni radio digitali

1. Premere .
2. Ruotare a premere la manopola **Select** e scegliere 'Sintonizzazione automatica'.
La radio Evoke H4 comincia a cercare le stazioni radio digitali.

Radio FM

Ascolto delle stazioni radio FM

Come ascoltare le stazioni radio FM:

- Premere  fino alla comparsa della scritta 'FM'.

Ricerca delle stazioni radio FM

Come cercare stazioni radio FM:

- Per cercare la stazione radio precedente o successiva, ruotare la manopola **Select** a sinistra o a destra, poi premere la manopola **Select**.

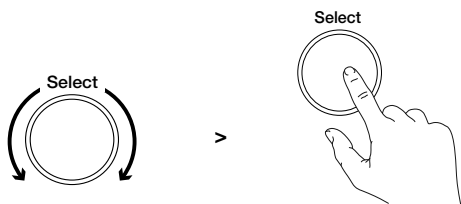

- Per sintonizzarsi manualmente su una stazione radio, ruotare la manopola **Select** a destra o a sinistra. La ricerca delle frequenze viene eseguita ad intervalli di 0,05 MHz.

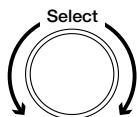

Modifica delle impostazioni di ricerca delle stazioni radio FM

Quando si cercano stazioni radio FM, è possibile cercare tutte le stazioni radio o solo quelle dal segnale forte.

Come modificare le impostazioni di ricerca per le stazioni radio FM:

1. Premere .
2. Ruotare e premere la manopola **Select** e scegliere 'Impostaz. di ricerca'.
3. Ruotare o premere la manopola **Select** e scegliere 'Solo stazioni con buona ricezione' o 'Tutte le stazioni'.

Scelta di ricezione stereo o mono per stazioni radio FM

La radio Evoke H4 è predisposta per l'utilizzo della ricezione stereo per le stazioni radio FM. In caso di cattiva ricezione delle stazioni radio FM, si consiglia di utilizzare la ricezione mono per migliorare l'intensità del segnale.

Scelta della ricezione stereo o mono:

1. Premere .
2. Ruotare e premere la manopola **Select** e scegliere 'Stereo'.
3. Ruotare e premere la manopola **Select** e scegliere 'FM Stereo' o 'Solo mono'.

Stazioni radio preselezionate

Informazioni sulle stazioni radio preselezionate

E' possibile preselezionare e memorizzare le stazioni radio preferite. E' possibile utilizzare questa funzione per sintonizzarsi rapidamente sulle stazioni radio memorizzate in qualsiasi momento.

Il frontale della radio Evoke H4 presenta sei pulsanti di preselezione. Utilizzare un pulsante da **1** a **5** per sintonizzarsi rapidamente sulle stazioni radio preferite. Utilizzare **6+** per aprire la lista di tutte le stazioni radio preselezionate.

E' possibile memorizzare fino a 20 stazioni radio digitali e 20 stazioni radio FM preselezionate.

Memorizzazione di una stazione preselezionata

Come memorizzare una stazione radio su un pulsante di preselezione da 1 a 5:

1. Sintonizzarsi sulla stazione radio desiderata per memorizzarla.
2. Scegliere un pulsante di stazioni radio preselezionate da **1** a **5** poi premerlo e tenerlo premuto fino alla comparsa di .

Suggerimento utile: Qualora sia già presente una stazione radio memorizzata sul pulsante di preselezione prescelto, la nuova stazione sostituirà quella attuale.

Come memorizzare una stazione radio sulla lista stazioni preselezionate:

1. Sintonizzarsi sulla stazione radio desiderata per memorizzarla.
2. Premere e tenere premuto **6+** fino alla visualizzazione della lista di stazioni preselezionate.
3. Ruotare e premere la manopola **Select** e scegliere un numero preselezionato. Appare .

Suggerimento utile: Qualora sia già presente una stazione radio memorizzata sul pulsante di preselezione prescelto, la nuova stazione sostituirà quella attuale.

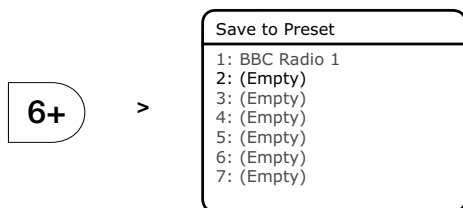

Ascolto di una stazione preselezionata

Come ascoltare una stazione preselezionata da 1 a 5:

- Premere un pulsante di stazioni preselezionate da **1** a **5**. Ad esempio, per ascoltare la stazione radio memorizzata sul pulsante di preselezione 2, premere **2**.

Come ascoltare una stazione preselezionata:

1. Premere **6+** per aprire la lista delle stazioni preselezionate.
2. Ruotare e premere la manopola **Select** per scegliere una stazione preselezionata.

Bluetooth e dispositivi ausiliari

Connessione di un dispositivo Bluetooth

E' possibile utilizzare Bluetooth per il collegamento wireless a un dispositivo, come un cellulare o un tablet. E' poi possibile trasmettere musica in streaming dal cellulare o tablet attraverso la radio Evoke H4.

Prima di collegare un dispositivo Bluetooth alla radio Evoke H4 per la prima volta, è necessario accoppiarli. Una volta accoppiato un dispositivo, la radio Evoke H4 lo riconoscerà automaticamente in futuro.

IT

Come connettere un dispositivo Bluetooth:

1. Premere  fino alla comparsa della scritta 'Bluetooth'.
2. Attivare la funzione Bluetooth sul dispositivo Bluetooth e collegarlo alla radio Evoke H4.

Nota: Per ulteriori informazioni, si rimanda alla lettura del manuale d'uso del dispositivo Bluetooth. Qualora venga richiesto l'inserimento di una codice di accesso, digitare 0000.

Quando appare la scritta 'Connesso' sullo schermo della radio Evoke H4, la radio è pronta per trasmettere musica in streaming.

Suggerimento utile: Per connettere un altro dispositivo Bluetooth alla radio Evoke H4, disinserire prima la funzione Bluetooth sul primo dispositivo connesso.

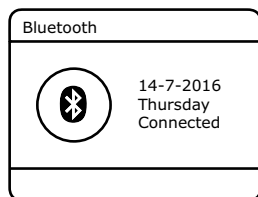

Collegamento di un dispositivo con un cavo ausiliario

E' possibile utilizzare un cavo ausiliario per collegare un dispositivo, come un lettore MP3, alla radio Evoke H4. Così facendo, si può ascoltare la musica memorizzata sul dispositivo attraverso la radio Evoke H4.

Come collegare un dispositivo con un cavo ausiliario:

1. Premere  fino alla comparsa della scritta 'Ingresso AUX'.
2. Inserire un cavo ausiliario nell'**Ingresso Aux** sul retro della radio Evoke H4.
3. Inserire l'altro capo del filo ausiliario nel dispositivo che si desidera collegare. E' quindi possibile ascoltare la musica proveniente dal dispositivo collegato attraverso la radio Evoke H4.

Funzione sveglia

E' possibile impostare due sveglie sulla radio Evoke H4 per svegliarsi ascoltando la stazione radio preferita.



Nota: Gli allarmi non funzionano quando il Evoke H4 è alimentato da una batteria ChargePAK e spento.

Impostazione di una sveglia

Come impostare una sveglia:

1. Premere .
2. Ruotare e premere la manopola **Select** e scegliere 'Sveglia 1' o 'Sveglia 2'.
3. Ruotare e premere la manopola **Select** e cambiare le impostazioni di una sveglia.

'Sveglia'	Consente di inserire o disinserire la sveglia
'Frequenza'	Scegliere il numero delle ripetizioni della sveglia
'Orario sveglia'	Scegliere l'ora da impostare per la sveglia
'Fonte'	Scegliere di svegliarsi ascoltando una stazione radio FM o digitale, o un cicalino
	Suggerimento utile: Per scegliere una stazione radio FM o digitale, occorre preselezionare e memorizzare le stazioni radio.
'Preselez.'	Scegliere una stazione radio da sintonizzare come sveglia
'Durata'	Scegliere la durata della sveglia in minuti
'Volume'	Scegliere il volume per la sveglia

4. Una volta apportate tutte le modifiche desiderate, premere  per uscire dal menu. Il simbolo  o  appare a fondo schermo quando si imposta una sveglia.

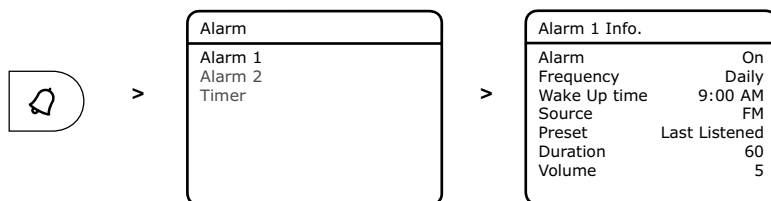

Rimozione di una sveglia già inserita

Come eliminare una sveglia già inserita:

1. Premere .
2. Ruotare e premere la manopola **Select** e scegliere 'Sveglia 1' o 'Sveglia 2'.
3. Ruotare e premere la manopola **Select** e cambiare l'impostazione 'Sveglia' su 'Off'..

Funzione snooze o tacitazione di una sveglia

Come impostare la funzione snooze per una sveglia:

- Toccare il **manico con funzione Snooze**.
Il suono della sveglia viene interrotto per 5 minuti.

Come tacitare una sveglia:

- Premere .

Timer

Impostazione del timer per cucina

Il timer per cucina esegue il conto alla rovescia, poi emette un segnale acustico.

Come impostare il timer per cucina:

1. Premere .
 2. Ruotare a premere la manopola **Select** e scegliere 'Timer.'
 3. Ruotare la manopola **Select** e scegliere la durata del timer.
 4. Premere la manopola **Select** e avviare il timer.
- Una volta impostato il timer, il simbolo  appare a fondo schermo.

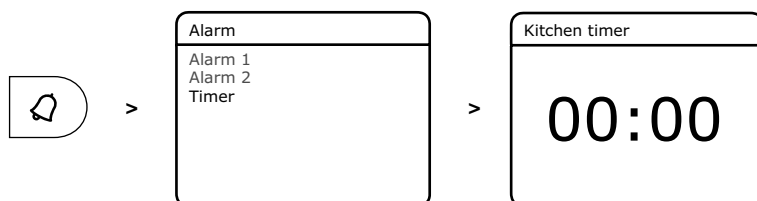

Tacitazione del timer per cucina



Come tacitare il timer per cucina:

- Premere .

Impostazione del timer di spegnimento automatico

Questo timer inserisce la modalità standby per la radio Evoke H4 dopo un periodo di tempo impostato.

Come impostare il timer di spegnimento automatico:

1. Premere .
 2. Ruotare la manopola **Select** per scegliere la durata del timer.
Suggerimento utile: La durata impostabile del timer è compresa tra 15 e 90 minuti.
 3. Premere la manopola **Select** per avviare il timer.
- Una volta impostato il timer, il simbolo  e il tempo rimanente appaiono a fondo schermo.

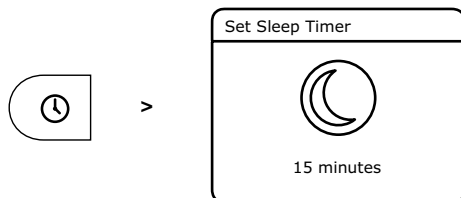

Impostazioni

Personalizzazione dell'audio sulla radio Evoke H4

Per ottimizzare la qualità del suono, si consiglia di utilizzare le impostazioni Equaliser e Amplificazione. Sono già predisposte numerose impostazioni per l'Equaliser. Ad esempio, per l'ascolto ottimale della musica classica, si consiglia di scegliere l'impostazione 'Classica'. E' anche possibile personalizzare l'equaliser per cambiare la regolazione dei bassi, degli acuti e del livello sonoro.

Come utilizzare l'equaliser:

1. Premere .
2. Ruotare a premere la manopola **Select** e scegliere 'Audio'.
3. Ruotare a premere la manopola **Select** e scegliere 'Equaliser'.
4. Come scegliere un'impostazione per l'equaliser:
 - Per scegliere l'impostazione dell'equalizer, ruotare a premere la manopola **Select**.
 - Per personalizzare le impostazioni, ruotare e premere la manopola **Select** e scegliere 'Personalizzaz.'. Ruotare e premere la manopola **Select** e cambiare le impostazioni per gli alti, i bassi e il livello sonoro.

Impostazioni per il display

Modifica delle informazioni sul display:

Durante l'ascolto della radio, è possibile cambiare la informazioni visualizzate sul display. Ad esempio, è possibile visualizzare le informazioni sulla stazione radio attualmente sintonizzata.

Come modificare le informazioni visualizzate sul display:

1. Premere .
2. Ruotare e premere la manopola **Select** e scegliere 'Display'.
3. Ruotare a premere la manopola **Select** e scegliere 'Timer'.
4. Ruotare e premere la manopola **Select** e scegliere un numero preselezionato.

Regolazione della luminosità dello schermo

La radio Evoke H4 provvista di un sensore della luminosità, che regola la luminosità dello schermo a seconda dell'ambiente in cui si trova la radio. E' anche possibile modificare manualmente la luminosità dello schermo.

Per risparmiare energia, è possibile ridurre la luminosità dello schermo dopo 10 secondi di inattività.

Come regolare la luminosità del display a radio accesa:

1. Premere .
2. Ruotare e premere la manopola **Select** e scegliere 'Display'.
3. Ruotare a premere la manopola **Select** e scegliere 'Livello attivo'.
4. Ruotare e premere la manopola **Select** e scegliere il livello di luminosità. Per aumentare la luminosità dello schermo, scegliere un numero più alto. Per impostare automaticamente la luminosità del display, scegliere 'Auto'.

Per ridurre la luminosità del display dopo 10 secondi di inattività:

1. Premere .
2. Ruotare e premere la manopola **Select** e scegliere 'Display'.
3. Ruotare a premere la manopola **Select** e scegliere 'Durata.'.
4. Ruotare a premere la manopola **Select** e scegliere 'Temporiz.'.

Come regolare la luminosità del display quando è inserita la funzione luminosità affievolita:

1. Premere .
2. Ruotare e premere la manopola **Select** e scegliere 'Display'.
3. Ruotare a premere la manopola **Select** e scegliere 'Livello affiev.'.
4. Ruotare e premere la manopola **Select** e scegliere il livello di luminosità. Per aumentare la luminosità dello schermo, scegliere un numero più alto.

Impostazione dell'orologio

Impostazione dell'ora e della data

La radio Evoke H4 può utilizzare i segnali radio RM e digitali per impostare automaticamente l'ora e la data. In caso di mancato aggiornamento automatico dell'ora e della data, è possibile aggiornarli manualmente.

Come impostare automaticamente l'ora e la data:

1. Premere .
2. Ruotare a premere la manopola **Select** e scegliere 'Orologio'.
3. Ruotare e premere la manopola **Select** e scegliere 'Aggiorn. automatico'.
4. Ruotare la manopola **Select** e scegliere la modalità di impostazione di ora e data.

Come impostare manualmente l'ora e la data:

1. Premere .
2. Ruotare a premere la manopola **Select** e scegliere 'Orologio'.
3. Ruotare a premere la manopola **Select** e scegliere 'Impost. ora/data.'.
4. Ruotare a premere la manopola **Select** e impostare la data.
5. Ruotare a premere la manopola **Select** e impostare l'ora..

Modifica del formato di visualizzazione dell'ora

Come modificare il formato di visualizzazione dell'ora

1. Premere .
2. Ruotare a premere la manopola **Select** e scegliere 'Orologio'.
3. Ruotare a premere la manopola **Select** e scegliere il formato 'Impost.12/24 ore'.
4. Ruotare a premere la manopola **Select** e scegliere il formato di visualizzazione dell'ora.

Modifica del formato di visualizzazione della data

Come modificare il formato di visualizzazione della data:

1. Premere .
2. Ruotare e premere la manopola **Select** e scegliere 'Orologio'.
3. Ruotare e premere la manopola **Select** e scegliere 'Impost. formato data'.
4. Ruotare a premere la manopola **Select** e scegliere il formato di visualizzazione della data.

Scelta della lingua

E' possibile scegliere la lingua dei menu e delle impostazioni.

Come scegliere la lingua:

1. Premere .
2. Ruotare e premere la manopola **Select** e scegliere 'Impostazioni'.
3. Ruotare e premere la manopola **Select** e scegliere 'Lingua'.
4. Ruotare e premere la manopola **Select** e scegliere una lingua.

Ripristino delle impostazioni di default

Questa funzione consente di eliminare tutte le stazioni preselezionate, le sveglie, i timer e le impostazioni memorizzate sulla radio Evoke H4.

Nota: Una volta eseguito, non è possibile annullare il ripristino di default.

Come eseguire il ripristino di default:

1. Premere .
 2. Ruotare e premere la manopola **Select** e scegliere 'Impostazioni'.
 3. Ruotare e premere la manopola **Select** e scegliere 'Ripristino di default'.
 4. Ruotare a premere la manopola **Select** e scegliere 'Sì.'.
- La radio Evoke 6 ripristina le impostazioni di default, poi si riaccende.

Aggiornamento del software

Pure può fornire agli utenti gli aggiornamenti del software per la radio Evoke H4. Per verificare la disponibilità degli aggiornamenti software, visitare il sito support.pure.com.

Suggerimento utile: Per essere informati sulla disponibilità degli aggiornamenti software, è possibile registrare il prodotto sul sito pure.com/register.

Come controllare la versione attuale del software:

1. Premere .
2. Ruotare e premere la manopola **Select** e scegliere 'Impostazioni'.
3. Ruotare a premere la manopola **Select** e scegliere 'Versione software'.

Come aggiornare il software:

1. Utilizzare un cavo Micro USB per collegare la radio Evoke H4 al computer.
2. Seguire le istruzioni fornite nel file di aggiornamento del software.

Utilizzo della batteria ChargePAK

Informazioni sulla batteria ChargePAK

ChargePAK è una batteria ricaricabile che consente all'utente di ascoltare la musica ovunque. Quando la radio Evoke H4 è collegata ad una presa di rete, provvede a caricare la batteria ChargePAK. A batteria carica, è possibile scollegare la radio Evoke H4 dalla rete elettrica per ascoltare la musica ovunque.

IT

Inserimento della batteria ChargePAK

 **Nota:** La radio Evoke H4 è compatibile esclusivamente con la batteria Pure ChargePAK F1. Non utilizzare altre batterie o altri modelli di batteria ChargePAK con la radio Evoke H4.

Come inserire una batteria ChargePAK:

1. Spegner la radio Evoke H4 e scollegarla dall'alimentazione di rete.
2. Sul retro della radio Evoke H4, premere i due clip presenti sul coperchio della batteria per toglierlo.
3. Inserire la batteria ChargePAK nel vano batteria, con i contatti elettrici sulla batteria ChargePAK rivolti verso il basso e l'etichetta Pure rivolta verso di sé.
4. Riposizionare il coperchio della batteria.
5. Collegare la radio Evoke H4 all'alimentazione di rete.

La batteria ChargePAK comincia a caricarsi. Se la batteria ChargePAK è nuova o non è stata utilizzata da molto tempo, è consigliabile ricaricarla per almeno 24 ore.

Nota: E' normale che la batteria ChargePAK si riscaldi durante la ricarica. Col passare del tempo, l'efficienza della batteria ChargePAK potrebbe ridursi.

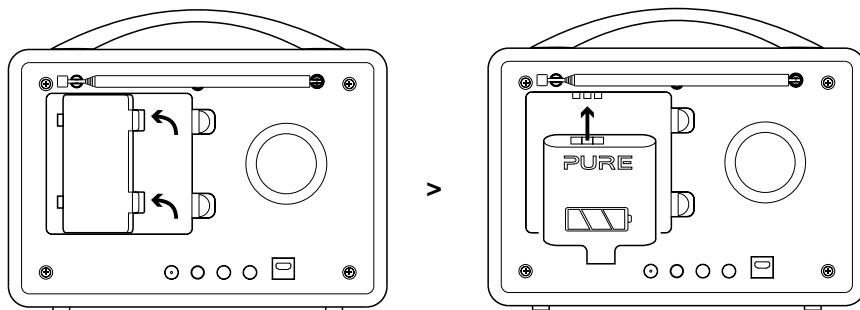

Ricerca e soluzione problemi

Problema	Soluzione
Non c'è audio	<p>Utilizzare la manopola del Volume e aumentare il volume.</p> <p>Per la modalità radio digitale, eseguire la sintonizzazione automatica. Per ulteriori informazioni, vedi pagina 8.</p> <p>Per Bluetooth o per i dispositivi ausiliari, verificare che il dispositivo sia connesso. Aumentare il volume sul dispositivo collegato.</p>
Lo schermo è molto scuro	<p>Eliminare eventuali ostruzioni presenti di fronte all'altoparlante C'è un sensore di luminosità dietro la griglia dell'altoparlante.</p> <p>Aumentare la luminosità dello schermo. Per ulteriori informazioni, vedi pagina 14.</p>
Non riesco a trovare una stazione radio FM o digitale	<p>Regolare l'antenna e controllare che sia completamente estesa.</p> <p>Spostare la radio in un'altra posizione.</p> <p>Per la modalità radio digitale, eseguire la sintonizzazione automatica. Per ulteriori informazioni, vedi pagina 8.</p> <p>Per la ricerca di stazioni radio FM, utilizzare la ricezione mono per migliorare l'intensità del segnale. Per ulteriori informazioni, vedi pagina 9.</p>

Informazioni sulla garanzia

La garanzia fornita all'utente finale da Pure International Limited copre i difetti dei materiali e di fabbricazione per due anni di normale utilizzo del prodotto dalla data di acquisto dello stesso. La garanzia copre guasti imputabili a difetti di fabbricazione o di design, ma esclude i danni accidentali, per qualunque causa, l'usura, l'incuria, le regolazioni, modifiche o riparazioni non autorizzate dal costruttore. In caso di problemi emersi durante l'utilizzo della radio, contattare il fornitore oppure il servizio di assistenza Pure sul sito <http://support.pure.com>

Liberatoria

Pure International Limited non si assume responsabilità o garanzie in merito al contenuto del presente documento e, in particolare, non fornisce alcuna tacita garanzia in merito alla commerciabilità o all'idoneità all'uso del prodotto per uno scopo particolare. Inoltre, Pure International Limited si riserva la facoltà di revisionare e apportare modifiche al presente documento senza l'obbligo di comunicare tali revisioni o modifiche ad alcuna persona fisica o giuridica.

Marchi di fabbrica

Evoke, Evoke H4, Pure, il logo Pure, Pure International e il logo Pure International sono marchi di fabbrica o marchi di fabbrica registrati di Pure International Limited.

Copyright

Copyright © 2017 Pure International Limited. Tutti i diritti riservati. Il presente documento, in tutto o in parte, non può essere copiato, distribuito, trasmesso, trascritto, memorizzato su un supporto di memorizzazione dati, o tradotto in nessuna lingua umana o artificiale, in nessuna forma o tramite mezzi elettronici, meccanici, magnetici, manuali o di altro tipo. E' inoltre vietata la comunicazione a terzi del presente documento senza l'autorizzazione scritta di Pure International Limited.

Corretto smaltimento del prodotto



Questo marchio indica che il presente prodotto non può essere smaltito con i rifiuti domestici in tutti i paesi della EU. Onde evitare danni all'ambiente o alla salute umana imputabili allo smaltimento improprio di rifiuti, si invita l'utente a smaltirlo in modo responsabile al fine di favorire il riciclaggio sostenibile delle risorse materiali.



Il prodotto può essere smaltito attraverso la procedura di ritiro prodotti o contattando il rivenditore presso il quale era stato acquistato. Il rivenditore provvederà a ritirare il prodotto per assicurarne il riciclaggio in sicurezza.

Evoke H4

EN

DE

FR

IT

NO

DA

NL

Takk for at du velger Evoke H4. Denne bruksanvisningen forklarer hvordan du bruker de ulike funksjonene i Evoke H4. Hvis du trenger mer hjelp, kan du se på våre hjelpeemner på support.pure.com.

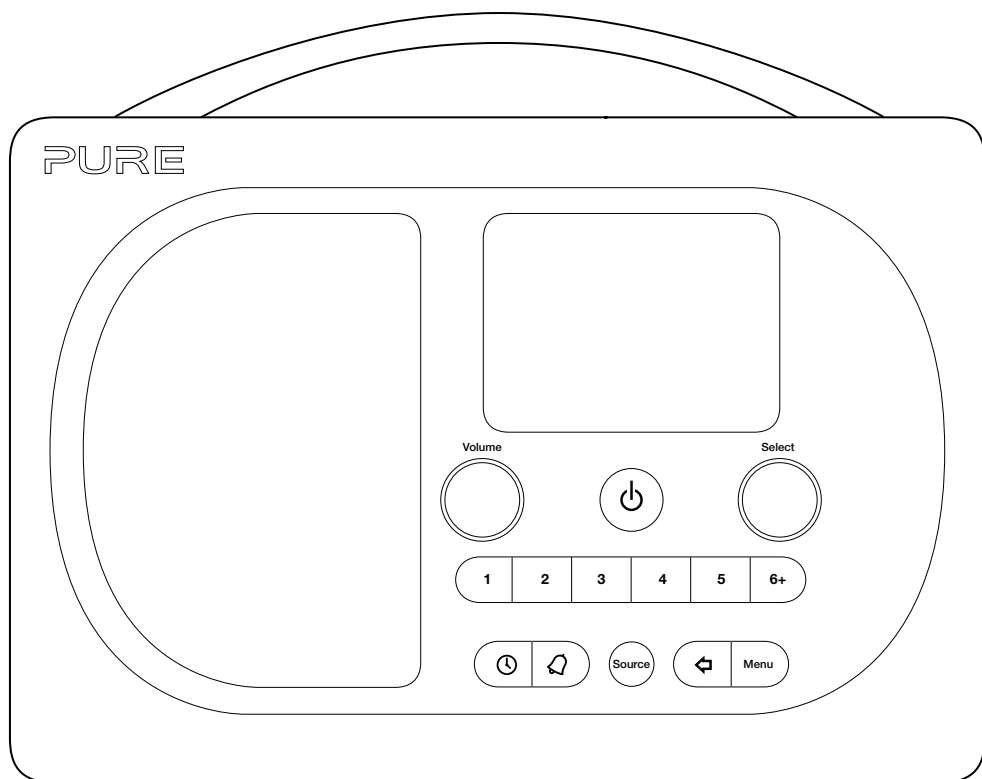

Innhold

Evoke H4	1	Alarmer	12
Sikkerhetsanvisninger	4	Innstilling av alarm	12
Kom i gang	5	Avbryte en eksisterende alarm	12
Din Evoke	5	Slumre eller stanse en alarm	12
Installasjon av Evoke H4	6	Tidtakere	13
Slå Evoke H4 av og på	7	Innstilling av kjøkkenklokken	13
Endre volum	7	Stansing av kjøkkenklokken	13
Digital radio	8	Innstilling av sove-modus	13
Høre på digital radio	8	Innstillinger	14
Bytte digital radiostasjon	8	Tilpassing av lyden på Evoke H4	14
Automatisk søk etter digitale radiostasjoner	8	Skjerminnstillinger	14
FM-radio	9	Innstillinger for klokke	15
Høre på FM-radio	9	Endring av språk	16
Bytte FM-radiostasjon	9	Nullstille til fabrikkoppsett	16
Forandre scaninnstillingene for FM-radio	9	Oppdatering av programvare	16
Valg av stereo- eller mono-mottak for FM-radio	9	Bruk av ChargePAK	17
Forvalgte radiostasjoner	10	Om ChargePAKs	17
Om forvalg	10	Innsetting av ChargePAK	17
Lagring av radiostasjoner som et forvalg	10	Feilsøking	18
Lytte til et forvalg	10	Spesifikasjoner	19
Bluetooth og AUX-enheter	11		
Tilkobling av en Bluetooth-enhet	11		
Tilkobling av en enhet med en AUX-kabel	11		

Sikkerhetsanvisninger



Sikkerhetsanvisninger og advarsler

Symboler som er brukt på produktet

Symbol	Beskrivelse
	Symbolet brukes på produktet for å angi en advarsel og at instruksjonene må leses før produktet tas i bruk.
	Dette symbolet angir likespenning.
	Symbolet angir hvor produktet slås på eller settes i standbymodus.

1. Les og følg disse anvisningene. Alle sikkerhetsanvisningene og anvisningene for bruk bør leses før dette produktet tas i bruk. Ta vare på anvisningene. Følg alle advarsler på produktet og i bruksanvisningen.
2. Dersom produktet ikke installeres i samsvar med anvisningene, kan dette svekke produktets sikkerhet og gjøre garantien ugyldig.
3. Bruk bare strømforsyning som er angitt i denne brukerhåndboken/bruksanvisningen (levert av Pure, med modellnummer ZD12D120120 og SW1201200-NM) til å drive utstyret, og bruk ikke strømforsyningen til andre formål.
4. Adapteren for direkte tilkobling brukes som en utkoblingsanordning. Utkoblingsanordningen skal alltid være klar til bruk og tilgjengelig.
5. Må ikke senkes ned i vann eller brukes i våte/fuktige omgivelser, for eksempel på badetrom, hvis koblet til strømforsyningen. Strømforsyningen skal ikke utsettes for drypp eller sprut og ikke for gjenstander fylt med væske, for eksempel ved at det plasseres vaser over den.
6. Det må ikke fjernes skruer fra produktet, og det må ikke åpnes.
7. Produktet må ikke utsettes for direkte sollys og varmekilder som radiatorer, varmeovner eller andre apparater som produserer varme.
8. Eksplosjonsfare hvis batteriet ikke skiftes riktig (pass på riktig polaritet). Må bare skiftes ut med samme type. Batteriet må ikke utsettes for sterk varme som sollys, ild eller lignende. Ta hensyn til miljøet ved kassering av batterier.
Se afsnit - "Bruk av ChargePAK"
9. Produktet må ikke utsettes for åpen ild, for eksempel ved at levende lys plasseres på eller i nærheten av produktet.
10. Ventilasjonen bør ikke hindres ved at produktet eller strømforsyningen tildekkes.
11. Rengjøres kun med en tørr klut.
12. Dette produktet er beregnet for moderate klima.
13. Hvis produktet brukes på en måte som ikke er angitt i bruksanvisningen, kan produktets beskyttelse bli svekket.
14. Bruk ikke produktet hvis det oppdages en skade på det.
15. Produktreparasjoner skal kun utføres av kompetent og godkjent personell.

Kom i gang

Din Evoke

Frontkontroller

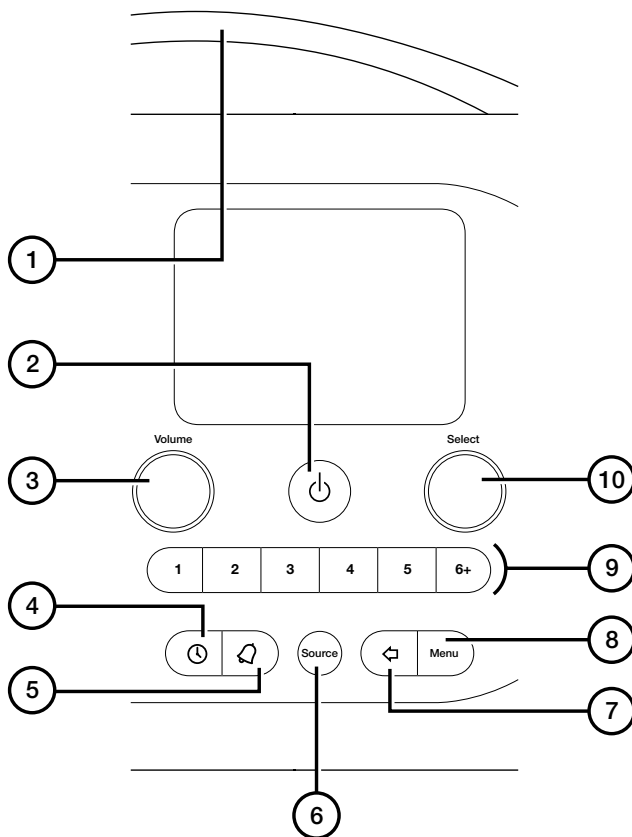

- | | | |
|----|-----------------------|---|
| 1 | Slumrehåndtak | Slå lett for å slumre en alarm eller gjøre skjermen lysere når den er nedtonet |
| 2 | Ventemodus | Slå Evoke H4 på og av, eller sett den i ventemodus |
| 3 | Volum | Vri for å endre volum, trykk for å slå av lyden |
| 4 | Tidsinnstiller | Trykk for å angi en tidsinnstilling |
| 5 | Alarm | Trykk for å stille inn en alarm eller kjøkkenklokke |
| 6 | Kilde | Trykk for å endre mellom digitalradio, FM-radio, Bluetooth og AUX inngang |
| 7 | Tilbake | Trykk mens du er inne i menyen for å gå tilbake til forrige skjerm |
| 8 | Meny | Trykk for å endre innstillinger og alternativer |
| 9 | Forvalg | Trykk for å lagre og få tilgang til dine favoritt-radiostasjoner |
| 10 | Velg | Vri og trykk for å bla i radiostasjoner eller velge innstillinger og alternativer |

Tilkoblinger bak



12V DC 1.2A

Inngang kun for medfølgende strømadapter



3,5 mm utgang for stereohodetelefoner



Aux in

Analog stereo-inngang for AUX-kabler

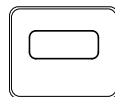

Mikro-USB-kontakt for programvareoppdateringer

Installasjon av Evoke H4

Slik installerer du Evoke H4:

1. Løsne antennen og brett den helt ut.
2. Koble den medfølgende strømadapteren til inngangen på baksiden av Evoke H4.
3. Plugg strømadapteren i strømnettet.

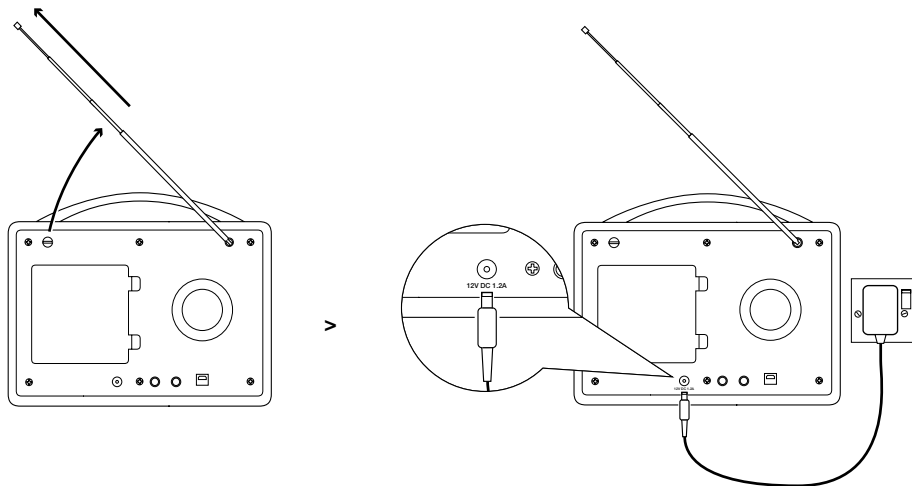

Slå Evoke H4 av og på

Hvis du har et ChargePAK-oppladbart batteri, sett det inn før du slår på Evoke H4. Les mer om å bruke en ChargePAK på side 17.

Slik slår du på Evoke H4:

- Trykk .

Merk: Når du slår på Evoke H4 for første gang, begynner den å stille seg inn på digitale radiostasjoner. Etter at autotuning er fullført, kan du begynne å høre på digital radio.

Slik slår du Evoke H4 av eller setter den i ventemodus:

- Trykk .

Hvis Evoke H4 blir drevet av en ChargePAK, slår den seg av. Hvis Evoke H4 er koblet til en stikkontakt, går den i ventemodus. I ventemodus, bruker Evoke H4 en lav mengde strøm og viser klokke og dato på skjermen.

Endre volum

Slik endrer du volum:

- For å skru opp volumet, vri Volum-hjulet med klokken.
- For å skru ned volumet, vri Volum-hjulet mot klokken.

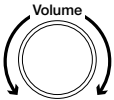

Slik slår du av lyden:

- Trykk på **Volum**-hjulet.

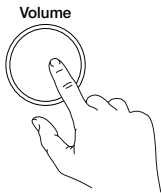

Digital radio

Høre på digital radio

Slik lytter du til digital radio:

- Trykk ned  til «Digital Radio» vises.

Tips: Noen digitale radiostasjoner sender også ut informasjon og grafikk, for eksempel musikkalbumbilde eller værmeldinger. Trykk på **Velg** -knappen for å skifte mellom lysbildefremvisning, stor lysbildefremvisning og visningsmodus.

Bytte digital radiostasjon

Slik bytter du digital radiostasjon:

1. Vri **Velg** -hjulet til venstre eller høyre for å bla gjennom de tilgjengelige radiostasjonene.
2. Trykk ned **Velg** -hjulet for å bytte radiostasjon.

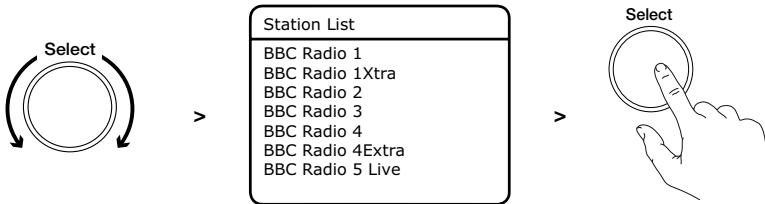

Tips: Et «>>» ved siden av navnet på en radiostasjon betyr at stasjonen har en sekundær tjeneste, som gir mer innhold. Sekundærtjenesten er opplistet under radiostasjonen med et «<<» ved siden av navnet på tjenesten. Sekundærtjenester kan være tilgjengelige kun til bestemte tider.

Et «?» ved siden av navnet på en radiostasjon betyr at stasjonen ikke er aktiv eller er utilgjengelig.

Automatisk søk etter digitale radiostasjoner

Når du slår på Evoke H4 for første gang, begynner den automatisk å skanne etter digitale radiostasjoner. Hvis du flytter Evoke H4 til en ny plassering, må du utføre en autotuning for å oppdatere listen med radiostasjoner.

Slik søker du automatisk etter digitale radiostasjoner:

1. Trykk .
2. Drei og trykk på **Velg** -hjulet for å velge «Autotuning».
Evoke H4 starter skanningen etter digitale radiostasjoner.

FM-radio

Høre på FM-radio

Slik lytter du til FM-radio:

- Trykk ned  til «FM» vises.

Bytte FM-radiostasjon

Slik bytter du FM-radiostasjon:

- For å skanne til forrige eller neste radiostasjon, kan du vri **Velg**-hjulet mot venstre eller høyre og deretter trykke ned **Velg**-hjulet.

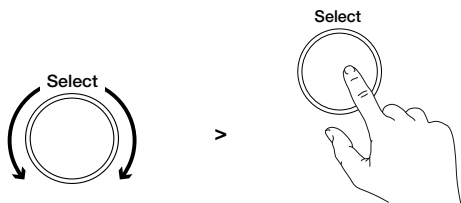

- For å stille inn en radiostasjon manuelt, kan du vri **Velg**-hjulet til venstre eller høyre. Frekvensen trapper opp eller ned med 0,05 MHz.

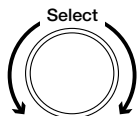

Forandre scaninnstillingene for FM-radio

Når du skanner etter FM-radiostasjoner, kan du inkludere alle radiostasjoner eller kun de med sterkt signal.

For å forandre scaninnstillingene for FM-radio:

1. Trykk .
2. Drei og trykk på **Velg**-hjulet for å velge «Scaninnstilling».
3. Drei og trykk på **Velg**-hjulet for å velge «Kun sterke stasj» eller «Alle stasjoner».

Valg av stereo- eller mono-mottak for FM-radio

Som standard bruker Evoke H4 stereo-mottak for FM-radio. Hvis FM-radiostasjonene har et svakt signal, kan du prøve å bruke mono-mottak for å forbedre styrken på signalet.

Slik velger du stereo- eller mono-mottak

1. Trykk .
2. Drei og trykk på **Velg**-hjulet for å velge «Stereo».
3. Drei og trykk på **Velg**-hjulet for å velge «FM stereo» eller «Tvungen mono».

Forvalgte radiostasjoner

Om forvalg

Du kan lagre favorittene dine blant radiostasjonene som forvalg. Du kan bruke forvalg til å raskt stille inn på de lagrede radiostasjonene når du måtte ønske.

Foran på Evoke H4 er det seks knapper for forvalg. Bruk til for å få rask tilgang til favoritt-radiostasjonene dine. Bruk til å åpne en liste med alle forvalgene dine.

Du kan lagre opptil 20 digitale radiostasjoner og opptil 20 FM-stasjoner som forvalg.

Lagring av radiostasjoner som et forvalg

Slik lagrer du en radiostasjon som forvalg fra 1 til 5:

1. Still inn på radiostasjonen du ønsker å lagre.
2. Velg forvalgsknappen fra til og trykk deretter ned og hold den til en vises.
Tips: Hvis det allerede er lagret en radiostasjon i forvalget du har valgt, vil den nye stasjonen erstatte den.

Slik lagrer du en radiostasjon til forvalgslisten:

1. Still inn på radiostasjonen du ønsker å lagre.
2. Trykk ned og hold til forvalgslisten vises.
3. Drei og trykk på **Velg**-hjulet for å velge et forvalgsnummer. Et vises.
Tips: Hvis det allerede er lagret en radiostasjon i forvalget du har valgt, vil den nye stasjonen erstatte den.

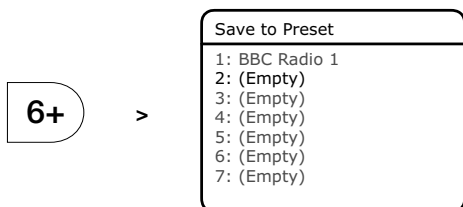

Lytte til et forvalg

Slik lytter du til et forvalg fra 1 til 5:

- Trykk en forvalgsknapp fra til . F.eks., for å lytte til en radiostasjon lagret som forvalg 2, skal du trykke på .

Slik lytter du til ethvert forvalg:

1. Trykk på for å åpne forvalgslisten.
2. Drei og trykk på **Velg**-hjulet for å velge et forvalg.

Bluetooth og AUX-enheter

Tilkobling av en Bluetooth-enhet

Du kan bruke Bluetooth til å koble deg trådløst til en enhet, for eksempel en mobiltelefon eller et nettbrett. Deretter kan du streame musikk fra mobiltelefonen eller nettbrettet via Evoke H4.

Første gang du kobler til en Bluetooth-enhet til Evoke H4, må du pare dem. Etter at du har paret en enhet med Evoke H4, husker Evoke H4 det til neste gang.

Slik kobler du til en Bluetooth-enhet:

1. Trykk ned  til «Bluetooth» vises.
2. På Bluetooth-enheten din, skal du slå på Bluetooth og koble til Evoke H4.

Merk: For mer informasjon, kan du se i bruksanvisningen til Bluetooth-enheten din. Hvis du blir spurt om passkode, skal du skrive inn 0000.

Når «Tilkoblet» vises på Evoke H4-skjermen, er enheten klar til å streame musikk.

Tips: Hvis du ønsker å koble en annen Bluetooth-enhet til Evoke H4, skal du slå av Bluetooth på den tilkoblede enheten først.

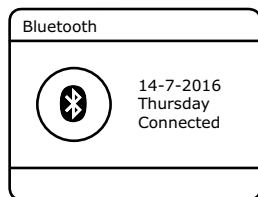

Tilkobling av en enhet med en AUX-kabel

Du kan bruke en AUX-kabel til å koble en enhet, som f.eks. en MP3-spiller, til Evoke H4. Deretter kan du nyte musikk som er lagret på enheten gjennom Evoke H4.

Slik kobler du til en enhet med en AUX-kabel:

1. Trykk ned  til «AUX inngang» vises.
2. Stikk en AUX-kabel inn i **AUX inngangs**-kontakten på baksiden av Evoke H4.
3. Stikk den andre enden av AUX-kabelen inn i enheten du ønsker å koble til. Evoke H4 er nå klar for å spille musikk fra den tilkoblede enheten.

Alarmer



For å våkne opp til favoritt-radiostasjonen din, kan du stille inn to alarmer på Evoke H4.

Merk: Alarmer vil ikke fungere, når din Evoke H4 bliver drevet af en ChargePAK og fra.

Innstilling av alarm

Slik stiller du inn en alarm:

1. Trykk .
2. Drei og trykk på **Velg**-hjulet for å velge «Alarm 1» eller «Alarm 2».
3. Drei og trykk på **Velg**-hjulet for å endre innstillinger for alarmen.

«Alarm»	Slå alarmen på eller av
«Frekvens»	Velg hvor ofte du ønsker at alarmen skal ringe
«Vekketid»	Velg tidspunkt for alarmen
«Kilde»	Velg å våkne opp til en FM- eller digital radiostasjon, eller en alarm Tips: For å velge FM- eller digital radio, må du ha lagret en radiostasjon som et forvalg.
«Forvalg»	Velg en radiostasjon du vil våkne opp til
«Varighet»	Velg i hvor mange minutter alarmen skal ringe
«Volum»	Velg volumet på alarmen
4. Når du har gjort alle endringene, skal du trykke på  for å forlate menyen.
- eller symbolet vises på bunnen av skjermen når alarmen er stilt inn.

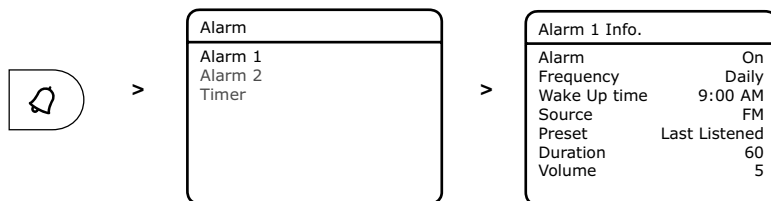

Avbryte en eksisterende alarm

Slik avbryter du en eksisterende alarm:

1. Trykk .
2. Drei og trykk på **Velg**-hjulet for å velge «Alarm 1» eller «Alarm 2».
3. Drei og trykk på **Velg**-hjulet for å endre «Alarm»-innstillingen til «Av».

Slumre eller stanse en alarm

Slik slumrer du en alarm:

- Ta på **slumrehåndtaket**.
Alarmen slumrer i fem minutter.

Slik stanser du en alarm:



- Trykk .

Tidtakere

Innstilling av kjøkkenklokken

Kjøkkenklokken teller ned og avslutter med en alarm-tone.

Slik stiller du inn kjøkkenklokken:

1. Trykk .
2. Drei og trykk på **Velg**-hjulet for å velge «Tidtaker».
3. Vri på **Velg**-hjulet for å velge varigheten av tidtakeren.
4. Trykk ned **Velg**-hjulet for å starte tidtakeren.
-symbolet vises på bunnen av skjermen når tidtakeren er stilt inn.

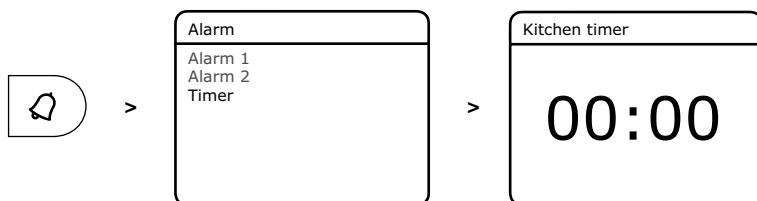

Stansing av kjøkkenklokken



Slik stanser du kjøkkenklokken:

- Trykk .

Innstilling av sove-modus

Sovemodus setter Evoke H4 i ventemodus etter en forhåndsinnstilt mengde tid.

Slik stiller du inn sove-modus:

1. Trykk .
2. Vri på **Velg**-hjulet for å velge varigheten av tidtakeren.
Tips: Du kan velge mellom 15 og 90 minutter.
3. Trykk ned **Velg**-hjulet for å starte tidtakeren.
-symbolet og gjenværende tid vises på bunnen av skjermen når tidtakeren er stilt inn.

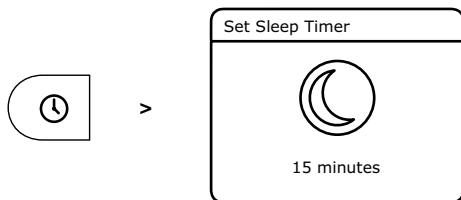

Innstillinger

Tilpassing av lyden på Evoke H4

Bruk innstillingene til å utjevne eller forsterke slik at du får mest mulig ut av musikken. Det er mange equaliser-innstillinger som allerede er installert. F.eks. kan du, for å høre klassisk musikk på sitt beste, endre equaliser-innstillingen til «klassisk». Du kan også tilpasse equaliseren til å endre diskant, bass og lydstyrke.

Slik bruker du equaliseren:

1. Trykk .
2. Drei og trykk på **Velg**-hjulet for å velge «Audio».
3. Drei og trykk på **Velg**-hjulet for å velge «Equaliser».
4. Velg en equaliser-innstilling:
 - For å velge en equaliser-innstilling, skal du vri og trykke på **Velg**-hjulet.
 - For å bruke egendefinerte innstillinger, skal du vri og trykke på **Velg**-hjulet for å velge «Tilpasse». Drei og trykk på **Velg**-hjulet for å endre diskant, bass og lydstyrke.

Skjerminnstillinger

Endring av informasjonen som vises på skjermen

Du kan endre informasjonen som vises på skjermen når du lytter til radioen. F.eks. kan du vise informasjon fra rullegardinmenyen om den aktuelle radiostasjonen.

Slik endrer du informasjonen som vises på skjermen:

1. Trykk .
2. Drei og trykk på **Velg**-hjulet for å velge «Vis».
3. Drei og trykk på **Velg**-hjulet for å velge «Info».
4. Drei og trykk på **Velg**-hjulet for å velge informasjonen du vil vise.

Endring av lysstyrken på skjermen

Evoke H4 har en lyssensor, som justerer lysstyrken på skjermen avhengig av omgivelsene dine. Du kan også endre lysstyrken på skjermen manuelt.

For å spare energi, kan du dimme skjermen etter 10 sekunders inaktivitet.

Slik endrer du lysstyrken på skjermen når den er slått på:

1. Trykk .
2. Drei og trykk på **Velg**-hjulet for å velge «Display».
3. Drei og trykk på **Velg**-hjulet for å velge «På-nivå».
4. Drei og trykk på **Velg**-hjulet for å velge et nivå på lysstyrken. For å gjøre skjermen lysere, velger du et høyere tall. For å automatisk stille lysstyrken på skjermen, velger du «Auto».

Slik dimmer du skjermen etter 10 sekunder uten aktivitet:

1. Trykk .
2. Drei og trykk på **Velg**-hjulet for å velge «Display».
3. Drei og trykk på **Velg**-hjulet for å velge «Varighet».
4. Drei og trykk på **Velg**-hjulet for å velge «Tidsinnstilling».

Slik endrer du lysstyrken på skjermen når den er dimmet:

1. Trykk .
2. Drei og trykk på **Velg**-hjulet for å velge «Display».
3. Drei og trykk på **Velg**-hjulet for å velge «Dimme-nivå».
4. Drei og trykk på **Velg**-hjulet for å velge et nivå på lysstyrken. For å gjøre skjermen lysere, velger du et høyere tall.

Innstillinger for klokke

Innstilling av tid og dato

Evoke H4 kan bruke FM- og digitale radiosignaler for å stille inn klokkeslett og dato automatisk. Hvis klokkeslettet og datoen ikke oppdateres automatisk, kan du stille dem inn manuelt.

Slik stiller du inn klokkeslettet og datoen automatisk:

1. Trykk .
2. Drei og trykk på **Velg**-hjulet for å velge «Clock».
3. Drei og trykk på **Velg**-hjulet for å velge «Auto oppdatering».
4. Drei og trykk på **Velg**-hjulet for å velge hvordan du skal stille inn klokkeslett og dato.

Slik stiller du inn tiden og datoen manuelt:

1. Trykk .
2. Drei og trykk på **Velg**-hjulet for å velge «Clock».
3. Drei og trykk på **Velg**-hjulet for å velge «Still inn klokkeslett/dato».
4. Drei og trykk på **Velg**-hjulet for å stille inn datoen.
5. Drei og trykk på **Velg**-hjulet for å stille inn klokkeslettet.

Endre tidsformatet

Slik endrer du tidsformatet:

1. Trykk .
2. Drei og trykk på **Velg**-hjulet for å velge «Clock».
3. Drei og trykk på **Velg**-hjulet for å velge «Still inn 12/24 timer».
4. Drei og trykk på **Velg**-hjulet for å velge tidsformatet.

Endre datoformatet

Slik endrer du datoformatet:

1. Trykk .
2. Drei og trykk på **Velg**-hjulet for å velge «Clock».
3. Drei og trykk på **Velg**-hjulet for å velge «Still inn datoformat».
4. Drei og trykk på **Velg**-hjulet for å velge datoformatet.

Endring av språk

Du kan endre språket på menyer og innstillinger.

Slik endrer du språket:

1. Trykk .
2. Drei og trykk på **Velg**-hjulet for å velge «Innstill.».
3. Drei og trykk på **Velg**-hjulet for å velge «Språk».
4. Drei og trykk på **Velg**-hjulet for å velge et språk.

Nullstille til fabrikkoppsett

En nullstilling til fabrikkoppsett fjerner alle lagrede forvalg, alarmer, tidtakere og innstillinger på Evoke H4.

Merk: Du kan ikke angre på en nullstilling til fabrikkoppsett.

For å nullstille til fabrikkoppsett:

1. Trykk .
2. Drei og trykk på **Velg**-hjulet for å velge «Innstill.».
3. Drei og trykk på **Velg**-hjulet for å velge «Nullstill til fabrikkoppsett».
4. Drei og trykk på **Velg**-hjulet for å velge «Ja».
Evoke H4 nullstiller til fabrikkoppsett, og deretter starter den på nytt.

Oppdatering av programvare

Pure kan levere programvareoppdateringer til Evoke H4. Slik sjekker du etter tilgjengelige programvareoppdateringer, gå inn på support.pure.com.

Tips: Hvis du vil bli kontaktet når programvareoppdateringer er tilgjengelige, kan du registrere produktet ditt på pure.com/register.

Slik sjekker du etter aktuell programvareversjon:

1. Trykk .
2. Drei og trykk på **Velg**-hjulet for å velge «Innstill.».
3. Drei og trykk på **Velg**-hjulet for å velge «Programvareversjon».

Slik oppdaterer du programvaren:

1. Bruk Mikro-USB-kabel for å koble Evoke H4 til datamaskinen din.
2. Følg instruksjonene som leveres med oppdateringsfilen for programvare.

Bruk av ChargePAK

Om ChargePAKs

En ChargePAK er en oppladbar batteripakke som lar deg lytte til musikken din hvor som helst. Når Evoke H4 er koblet til en strømkontakt, lader den ChargePAK-en. Du kan deretter koble Evoke H4 fra strømuttaket og ta musikken din med deg.

Innsetting av ChargePAK

⚠ Merk: Evoke H4 er kun kompatibel med Pure ChargePAK F1. Du må ikke bruke noen andre batterier eller ChargePAK-modeller med Evoke H4.

**NO
DA**

Slik setter du inn en ChargePAK:

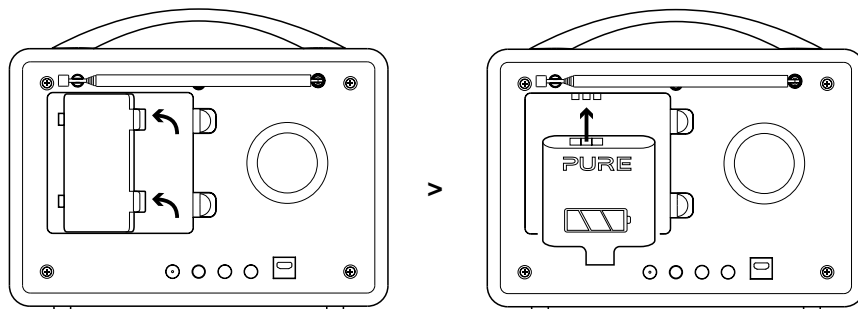

1. Slå av Evoke H4 og koble den fra strømuttaket.
2. På baksiden av Evoke H4, trykker du på de to klipsene på batteridekselet for å fjerne det.
3. Sett ChargePAK inn i batterirommet, med de elektriske kontaktene på ChargePAK nedovervendt og Pure-etiketten vendt mot deg.
4. Sett batteridekselet tilbake på plass.
5. Koble Evoke H4 til strømforsyningen. ChargePAK begynner å lades. Hvis ChargePAK er ny eller ikke har blitt brukt på lang tid, anbefaler vi deg å lade den i minst 24 timer.



Feilsøking

Problem	Løsning
Jeg kan ikke høre en lyd	<p>Bruk Volum-hjulet til å skru volumet opp.</p> <p>Når det gjelder digital radio, må du utføre en autotuning. Les mer på side 8.</p> <p>Når det gjelder Bluetooth- og AUX-enheter, må du sjekke om enheten er tilkoblet. Skru volumet opp på den tilkoblede enheten.</p>
Skjermen er svært mørk.	<p>Fjern eventuelle hindringer foran høyttaleren. Det er en lyssensor bak høyttalerdekselet.</p> <p>Skru opp lysstyrken på skjermen. Les mer på side 14.</p>
Jeg finner ikke en FM- eller digital radiostasjon	<p>Juster antennen og sjekk den er trukket helt ut.</p> <p>Flytt radioen til en annen plassering.</p> <p>Når det gjelder digital radio, må du utføre en autotuning. Les mer på side 8.</p> <p>Når det gjelder FM-radio, kan du prøve å bruke mono-mottak til å forbedre signalstyrken. Les mer på side 9.</p>

Spesifikasjoner

Radio	Digital eller FM-radio
Frekvenser	DAB/DAB+ FM-radio 87,5-108MHz
Bluetooth	Bluetooth v4.1 Frekvensområde: 2402 < 2480 MHz, Maksimal effekt: 10.00 dBm (EIRP), A2DP-support
Høytaler	Full range 3" driverenhet
Audio utgangseffekt	10 watt RMS
Innganger	12V likestrømsadapter (230V medfølger) 3,5 mm stereo Aux In for AUX-enheter USB-tilkobling (Mikro-USB) kun til programvareoppdateringer
Utganger	3,5 mm stereohodetelefoner
Forvalg	20 digital radio- og 20 FM-radio-forvalg
Display	2,8" fargeskjerm
Programvareversjon,	v1RC5
Nettstrømadapter	Adapter Vekselstrøminngang (AC) 100-240V~, 50/60 Hz, 0,8A Likestrømsinngang (DC) 12V  , 1200mA Hovedenhet DC 12V  , 1.2A
ChargePAK	Pure ChargePAK F1 oppladbar batteripakke (selges separat)
Strømforbruk:	Ventemodus: 0,8W Aktiv: 4,5W
Dimensjoner	180 mm høy x 221 mm bred x 128 mm dyp
Antenne	Captive teleskopantenne
Godkjenninger	CE-merket. Pure erklærer at denne LPD Band II Evoke H4-enheten oppfyller de grunnleggende kravene og andre krav i RED 2014/53/EU



Konformitetserklæringen finner du på <http://www.pure.com/about/red>

NO
DA

Garanti-informasjon

Pure International Limited garanterer overfor sluttbrukeren at dette produktet vil være fritt for defekter i materialer og utførelse i løpet av normal bruk i en periode på två år fra kjøpsdato. Denne garantien dekker enhetssammenbrudd som følge av produksjons- eller designfeil; den gjelder ikke i tilfeller som utilsiktet skade, uansett årsak, slitasje, misbruk, justering, endring eller reparasjon som ikke er godkjent av oss. Skulle du ha problemer med enheten din, kan du kontakte forhandleren din eller ta kontakt med Pure-kundeservice på <http://support.pure.com>

Ansvarsfraskrivelse

Pure International Limited gir ingen løfter eller garantier med hensyn til innholdet i dette dokumentet og fraskriver seg eventuelle stilltiende garantier om salgbarhet eller egnethet for et bestemt formål. Videre forbeholder Pure International Limited seg retten til å revidere denne publikasjonen og foreta endringer i den fra tid til annen uten forpliktelse om at Pure International Limited skal varsle personer eller organisasjoner om slike revisjoner eller endringer.

Varemerker

Evoke, Evoke H4, Pure, Pure-logoen, Pure International og Pure International-logoen er varemerker eller registrerte varemerker som tilhører Pure International Limited.

Ophavsrett

Copyright © 2017 Pure International Limited. Med enerett. Ingen deler av denne publikasjonen kan kopieres eller distribueres, overføres, transkriberes, lagres i et gjenfinningssystem eller oversettes til noe menneske- eller dataspråk, i noen form eller på noen måte, elektronisk, mekanisk, magnetisk, manuelt eller annet, eller avsløres til tredjepart uten skriftlig tillatelse fra Pure International Limited.

Korrekt kassering av dette produktet



Denne merkingen viser at dette produktet ikke skal kastes sammen med annet husholdningsavfall noen steder i hele EU. For å hindre mulig skade på miljøet eller menneskelig helse fra ukontrollert avfallstømming, bør det resirkuleres på ansvarlig måte for å fremme bærekraftig gjenbruk av materielle ressurser. For å returnere brukt enhet, vennligst bruk retur- og innsamlingssystemet eller kontakt forhandleren der produktet ble kjøpt. De kan levere dette produktet til miljømessig trygg resirkulering.

Evoke H4

EN

DE

FR

IT

NO

DA

NL

Gefeliciteerd met de aanschaf van uw Evoke H4. In deze gebruikershandleiding wordt uitgelegd hoe u de verschillende functies van de Evoke H4 gebruikt. Meer gedetailleerde informatie vindt u op onze supportwebsite support.pure.com.

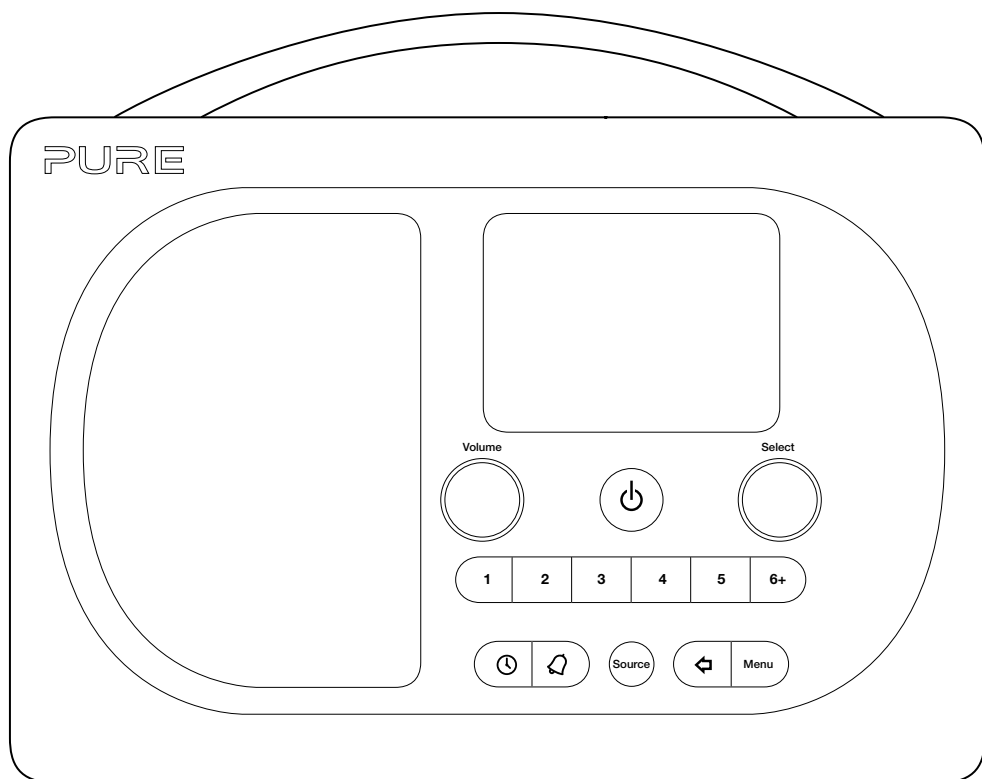

Inhoud

Evoke H4	1	Wekkers	12
Veiligheidsaanwijzingen	4	Een wekker instellen	12
Aan de slag	5	Een ingestelde wekker annuleren	12
Uw Evoke	5	Een wekker in de sluimerstand zetten of uitzetten	12
De Evoke H4 gereedmaken voor gebruik	6	Timers	13
De Evoke H4 in- en uitschakelen	7	De keukenwekker instellen	13
Het geluidsvolume regelen	7	De keukenwekker uitzetten	13
Digitale radio	8	De slaaptimer instellen	13
Naar digitale radiozenders luisteren	8	INSTELLINGEN	14
Een ander digitaal radiostation selecteren	8	De geluidswaarderegeling van de Evoke H4 aanpassen	14
Automatisch afstemmen op digitale radiostations	8	Display-instellingen	14
FM-radio	9	Klokinstellingen	15
Naar FM-radiozenders luisteren	9	De displaytaal wijzigen	16
Een ander FM-radiostation selecteren	9	De fabrieksinstellingen terugzetten	16
De scaninstellingen voor FM-radio wijzigen	9	De software bijwerken	17
Stereo- of mono-ontvangst instellen voor FM-radio	9	Een ChargePAK gebruiken	17
Voorkeuzestations	10	Over de ChargePAK	17
Over voorkeuzestations	10	Een ChargePAK installeren	17
Een radiostation opslaan als voorkeuzestations	10	Probleemoplossing	19
Naar een voorkeuzestation luisteren	10	Specificaties	20
Bluetooth en externe bronnen	11		
Verbinding maken met een Bluetooth-apparaat	11		
Verbinding maken met een externe bron via de extra ingang	11		

Veiligheidsaanwijzingen



Instructies en waarschuwingen ten aanzien van de veiligheid

Symbolen op dit product

Symbol	Beschrijving
	Dit symbool wordt op het product gebruikt om aan te geven dat u voorzichtig moet zijn en vóór gebruik eerst de instructies moet lezen.
	Dit symbool betekent DC-spanning.
	Dit symbool geeft aan waar u het product inschakelt of in stand-by zet.

1. Lees, volg en bewaar deze handleiding – Alle veiligheidsvoorschriften en gebruiksaanwijzingen moeten worden gelezen voordat dit product in gebruik wordt genomen en voor toekomstige raadpleging worden bewaard. Alle waarschuwingen op het apparaat en in de handleiding moeten in acht worden genomen.
2. Als u dit product niet volgens deze instructies installeert of gebruikt, kan dit nadelige gevolgen hebben voor de veiligheid van het product en de geldigheid van de garantie.
3. Gebruik uitsluitend de in deze handleiding genoemde stroomvoorziening (meegeleverd door Pure onder modelnummer ZD12D120120 en SW1201200-NM) om het apparaat van stroom te voorzien. Gebruik deze stroomvoorziening niet voor andere doeleinden.
4. De insteekadapter wordt gebruikt om het apparaat uit te schakelen en moet te allen tijde bruikbaar en toegankelijk zijn.
5. Niet onderdompelen in water of gebruiken in een natte/vochtige omgeving, zoals onder de douche of in de badkamer wanneer de stekker in het stopcontact zit. Stel de stroomvoorziening niet bloot aan druppels of spetters en plaats er geen met water gevulde voorwerpen op, zoals een vaas.
6. Verwijder geen schroeven uit de behuizing van het product en open deze niet.
7. Plaats het product niet in direct zonlicht of dichtbij warmtebronnen zoals radiatoren, kachels of andere apparaten die warmte produceren.
8. Explosiegevaar als de batterij verkeerd wordt vervangen (let op de juiste polariteit). Vervang de batterij uitsluitend door eenzelfde type. De batterij mag niet blootgesteld worden aan te hoge temperaturen, zoals direct zonlicht, open vuur en dergelijke. Neem de milieuvorschriften in acht met betrekking tot de inzameling van batterijen. **Zie paragraaf - "Een ChargePAK gebruiken"**
9. Stel het product niet bloot aan open vuur, zoals brandende kaarsen, die niet op of dichtbij het product geplaatst mogen worden.
10. De ventilatie mag niet worden belemmerd door het product of de voeding af te dekken.
11. Reinig het apparaat uitsluitend met een droge doek.
12. Dit product is bedoeld voor gebruik in een gematigd klimaat.
13. Als het product niet wordt gebruikt in overeenstemming met de instructies in de handleiding, kan dit nadelige gevolgen hebben voor de bescherming van het product.
14. Gebruik het product niet als u enige schade ontdekt.

Aan de slag

Uw Evoke

Bedieningselementen voorzijde

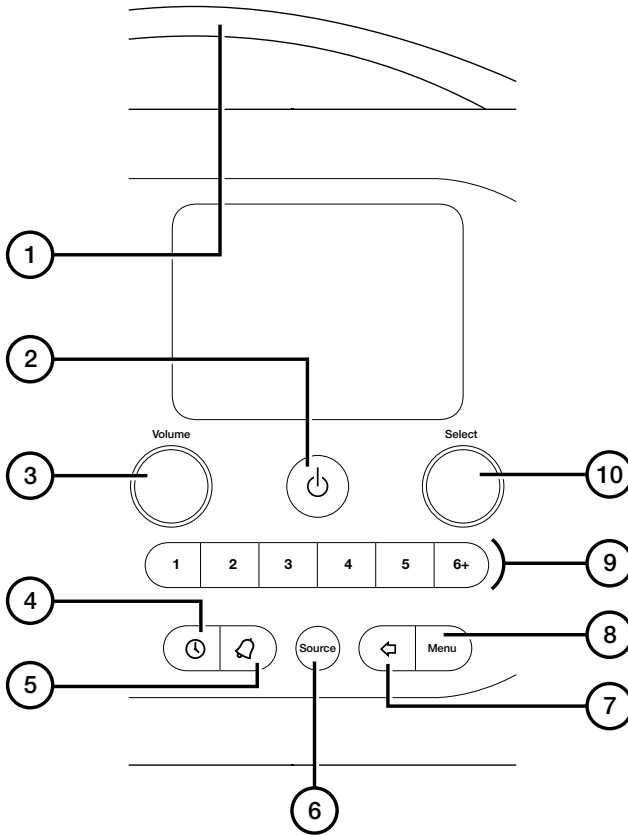

- 1 SnoozeHandle** Tik op deze handgreep om een alarm te laten sluimeren of om de displayverlichting aan te zetten wanneer de display is gedimd
- 2 Stand-by** Druk op deze toets om de Evoke H4 in en uit te schakelen of in stand-by te zetten
- 3 Volume** Draai aan deze knop om het geluidsvolume te regelen of druk op de knop om het geluid te dempen (mute)
- 4 Timer** Druk op deze toets om een slaaptimer in te stellen
- 5 Wekkers** Druk op deze toets om een wekker of een keukenwekker in te stellen
- 6 Bron** Druk op deze toets om te schakelen tussen digitale radio, FM-radio, Bluetooth en de extra ingang (AUX)
- 7 Terug** Druk in menu's op deze toets om terug te gaan naar het vorige scherm
- 8 Menu** Druk deze toets in om instellingen en opties aan te passen

- 9 Voorkeuzestations** Druk op deze toetsen om uw favoriete zenders op te slaan en ernaar over te schakelen
- 10 Select-knop** Draai aan deze knop en druk hem in om radiozenders te zoeken of instellingen en opties te selecteren

Aansluitingen aan de achterzijde

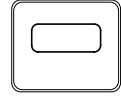

12V DC 1.2A



Aux in



Aansluiting voor voedingsadapter (alleen meegeleverde adapter)

3.5 mm-aansluiting voor stereo-
hoofdtelefoon

Analoge stereo-ingang voor aansluiten van andere bronnen

Micro-USB-aansluiting voor software-updates

De Evoke H4 gereedmaken voor gebruik

U maakt de Evoke H4 als volgt gereed voor gebruik:

1. Trek de antenne uit de borgclip en schuif hem helemaal uit.
2. Sluit de meegeleverde voedingsadapter aan op de aansluiting aan de achterzijde van het toestel.
3. Steek de stekker van de voedingsadapter in een wandcontactdoos.

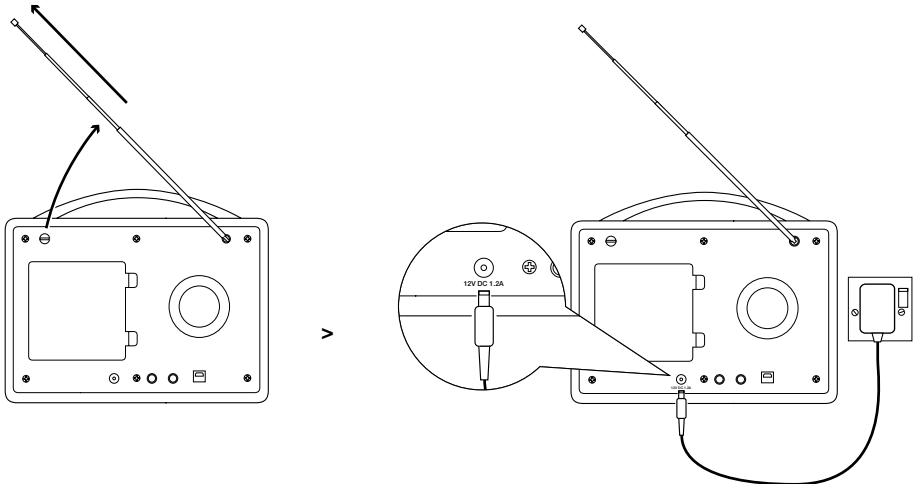

De Evoke H4 in- en uitschakelen

Als u gebruik maakt van een oplaadbare ChargePAK-accu, plaats deze dan in de Evoke H4 voordat u het toestel inschakelt. Meer informatie over het gebruik van een ChargePAK vindt u op pagina 17.

De Evoke H4 inschakelen:

- Druk op .

Opmerking: wanneer u de Evoke H4 voor de eerste keer inschakelt, scant deze automatisch naar beschikbare digitale radiostations. Nadat deze zogeheten automatische afstemming is afgerond, kunt u digitale radiozenders gaan beluisteren.

De Evoke H4 uitschakelen of in stand-by zetten:

- Druk op .

Als het toestel een ChargePAK als voeding gebruikt, wordt het uitgeschakeld. Als het toestel is aangesloten op netvoeding, wordt het in stand-by gezet. In de stand-bymodus verbruikt de Evoke H4 slechts weinig energie en worden de datum en tijd op de display getoond.

NL

Het geluidsvolume regelen

U regelt het geluidsvolume als volgt:

- Draai de knop **Volume** naar rechts om het geluid sterker te maken.
- Draai de knop **Volume** naar links om het geluid zachter te maken.

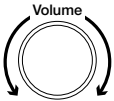

Het geluid dempen:

- Druk op de knop **Volume**.

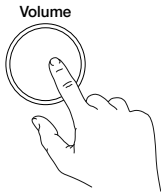

Digitale radio

Naar digitale radiozenders luisteren

U schakelt als volgt over naar digitale radio:

- Druk op de toets  totdat 'Digital Radio' is geselecteerd.
Tip: sommige digitale radiostations zenden ook informatie en afbeeldingen mee, zoals artwork van muziekalbums of weersverwachtingen. Druk op de **Select**-knop om te schakelen tussen de modussen diavoorstelling, grote diavoorstelling en normale weergave.

Een ander digitaal radiostation selecteren

U selecteert als volgt een ander digitaal radiostation:

1. Draai de knop **Select** links- of rechtsom om door de beschikbare radiostations te bladeren.
2. Druk de knop **Select** in om een ander station in te stellen.

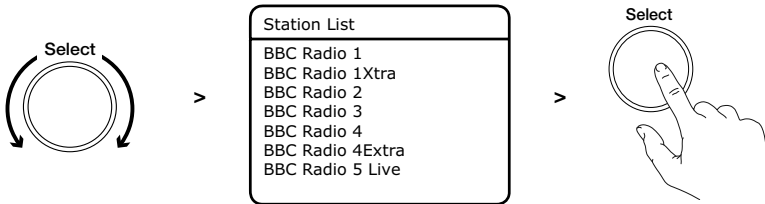

Tip: als naast de naam van het radiostation '>>' wordt weergegeven, beschikt het station over een secundaire service die meer content biedt. Deze service wordt genoemd onder het radiostation en wordt aangeduid met een '<<' naast de naam van de service. Secundaire services zijn mogelijk niet altijd beschikbaar.

Als u naast de naam van het radiostation '?' ziet staan, betekent dit dat het station niet actief is of niet beschikbaar.

Automatisch afstemmen op digitale radiostations

Wanneer u de Evoke H4 voor de eerste keer inschakelt, scant deze automatisch naar beschikbare digitale radiostations. Wanneer u het toestel verplaatst naar een andere locatie, wordt het aangeraden om de lijst met radiostations te vernieuwen door de automatische afstemming opnieuw uit te voeren.

U voert als volgt de automatische afstemming op digitale radiostations uit:

1. Druk op .
2. Draai aan de **Select**-knop totdat 'Automatisch afstemmen' is geselecteerd en druk de knop in om uw keuze te bevestigen.

De Evoke H4 begint te scannen naar digitale radiostations.

FM-radio

Naar FM-radiozenders luisteren

U schakelt als volgt over naar FM-radio:

- Druk op de toets  totdat de display de tekst 'FM' toont.

Een ander FM-radiostation selecteren

U selecteert als volgt een ander FM-radiostation:

- Draai de knop **Select** naar links of rechts om te zoeken naar het vorige resp. volgende radiostation en druk daarna de knop **Select** in.

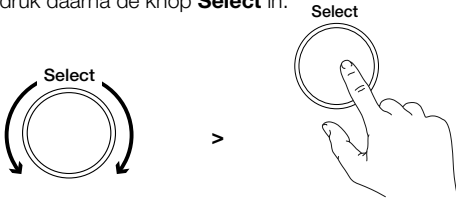

- Als u handmatig een radiostation wilt zoeken, draait u de knop **Select** naar links of rechts. De frequentie wordt verlaagd of verhoogd in stappen van 0,05 MHz.

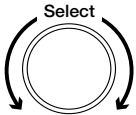

De scaninstellingen voor FM-radio wijzigen

Bij het scannen naar FM-radiostations kunt u alle zenders laten toevoegen, of alleen de zenders met een sterk signaal.

U wijzigt als volgt de instellingen voor het scannen naar FM-radiostations:

1. Druk op .
2. Draai aan de **Select**-knop totdat 'Scaninstelling' is geselecteerd en druk de knop in om uw keuze te bevestigen.
3. Draai aan de **Select**-knop totdat de gewenste instelling is geselecteerd ('Alleen sterke stations' of 'Alle stations') en druk de knop in om uw keuze te bevestigen.

Stereo- of mono-ontvangst instellen voor FM-radio

Standaard maakt de Evoke H4 voor FM-radio gebruik van stereo-ontvangst. Als het signaal van uw FM-radiostation zwak is, kunt u het toestel instellen op mono-ontvangst om de signaalsterkte te verbeteren.

Stereo- of mono-ontvangst instellen:

1. Druk op .
2. Draai aan de **Select**-knop totdat 'Stereo' is geselecteerd en druk de knop in om uw keuze te bevestigen.
3. Draai aan de **Select**-knop totdat 'FM-STEREO' of 'Alleen mono' is geselecteerd en druk de knop in om uw keuze te bevestigen.

Voorkeuzestations

Over voorkeuzestations

U kunt uw favoriete radiostations vastleggen als voorkeuzestations. Dit stelt u in staat om op ieder moment snel over te schakelen naar een van deze stations.

Aan de voorzijde van de Evoke H4 vindt u zes voorkeuzetoetsen. Met de toetsen **1** tot en met **5** hebt u snel toegang tot uw favoriete radiostations. Druk op **6+** voor een lijst met alle opgeslagen voorkeuzestations.

U kunt maximaal 20 digitale radiostations en 20 FM-radiostations opslaan.

Een radiostation opslaan als voorkeuzestations

U slaat als volgt een radiostation op als voorkeuzestation 1 t/m 5:

1. Stem het toestel af op het radiostation dat u wilt opslaan.
2. Druk een van de toetsen **1** tot en met **5** en houd deze ingedrukt totdat in de display een  verschijnt.
Tip: als onder de gekozen voorkeuzetoets al een radiostation is opgeslagen, wordt dit vervangen door het nieuwe station.

U slaat als volgt een radiostation op in de lijst met voorkeuzestations:

1. Stem het toestel af op het radiostation dat u wilt opslaan.
 2. Druk de toets **6+** in en houd deze ingedrukt totdat de lijst met voorkeuzestations wordt geopend.
 3. Draai aan de **Select**-knop totdat het gewenste voorkeuzenummer is geselecteerd en druk op de knop om uw keuze te bevestigen. In de display verschijnt een .
- Tip:** als onder de gekozen voorkeuzetoets al een radiostation is opgeslagen, wordt dit vervangen door het nieuwe station.

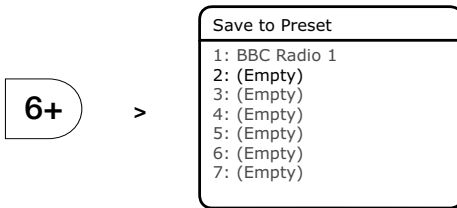

Naar een voorkeuzestation luisteren

U roept als volgt een voorkeuzestation van 1 tot en met 5 op:

- Druk op de knop uit de reeks **1** tot en met **5**, waaronder het gewenste station is opgeslagen. Als u bijvoorbeeld wilt luisteren naar het radiostation dit is opgeslagen als voorkeuzestation 2, drukt u op **2**.

Als u wilt luisteren naar een radiostation uit de lijst met voorkeuzestations:

1. Druk op **6+** om de lijst met voorkeuzestations te openen.
2. Draai aan de **Select**-knop totdat het gewenste voorkeuzestation is geselecteerd en druk op de knop om uw keuze te bevestigen.

Bluetooth en externe bronnen

Verbinding maken met een Bluetooth-apparaat

Met Bluetooth kunt u een draadloze verbinding tot stand brengen tussen de Evoke H4 en een extern apparaat zoals een mobiele telefoon of een tablet. Vervolgens kunt u vanaf het gekoppelde toestel muziek streamen naar de Evoke H4.

Om verbinding te maken tussen de Evoke H4 en uw mobiele apparaat, moet u de apparaten eerst koppelen. Daarna onthoudt de Evoke H4 het gekoppelde apparaat voor een volgende keer.

U maakt als volgt verbinding met een Bluetooth-apparaat:

1. Druk op de toets  totdat de display de tekst 'Bluetooth' toont.
2. Schakel op het andere apparaat de Bluetooth-functie in en koppel het apparaat aan de Evoke H4.
Opmerking: meer informatie over het koppelen vindt u in de gebruikershandleiding van het betreffende apparaat. Als wordt gevraagd om een wachtwoordcode, voer dan '0000' in. Als op de display van de Evoke H4 de melding 'Verbonden' wordt getoond, is het toestel gereed om een muziekstream te ontvangen.

Tip: als u hierna verbinding wilt maken met een ander apparaat, schakel dan eerst Bluetooth uit op het apparaat dat momenteel verbinding heeft met de Evoke H4.

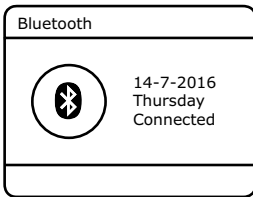

Verbinding maken met een externe bron via de extra ingang

Met een kabel kunt u een externe audiobron, zoals een mp3-speler, aansluiten op de extra of AUX-ingang van de Evoke H4. Zo kunt u op het apparaat opgeslagen audio afspelen op de Evoke H4.

U maakt als volgt verbinding met een externe bron via de extra ingang:

1. Druk op de toets  totdat de display de tekst 'Extra ingang' toont.
2. Sluit een audiokabel aan op de aansluiting **Aux in** aan de achterzijde van de Evoke H4.
3. Sluit het andere uiteinde van de kabel aan op het gewenste apparaat.
U kunt nu audio van het aangesloten apparaat afspelen op de Evoke H4.

Wekkers

Als u wilt worden gewekt met uw favoriete radiostation, kunt u Evoke H4 instellen op twee verschillende wekstanden.



Opmerking: Alarmen zal niet werken als je Evoke H4 wordt aangedreven door een ChargePAK en eraf.

Een wekker instellen

U stelt een wekker als volgt in:

1. Druk op .
2. Draai aan de **Select**-knop totdat 'Alarm 1' of 'Alarm 2' is geselecteerd en druk de knop in om uw keuze te bevestigen.
3. Draai aan de **Select**-knop om een instelling van de wekker te selecteren en druk op de knop om deze aan te passen.

'Wekkers'	Hiermee schakelt u de wekker in of uit.
'Frequentie'	Hier stelt u in hoe vaak de wekker moet afgaan.
'Wektijd'	Hier stelt u de tijd in waarop de wekker afgaat.
'Bron'	Hier stelt u in of u wordt gewekt door een FM-radiostation of een digitaal radiostation, of door een zoemer. Tip: om te kunnen kiezen tussen FM-radio en digitale radio, moet u een radiostation hebben opgeslagen als voorkeuzestation.
'Station'	Hier selecteert u het radiostation waardoor u wilt worden gewekt.
'Duur'	Selecteer hier het aantal minuten dat de wekker moet afgaan.
'Volume'	Hier stelt u het volume in waarmee de wekker afgaat.

4. Als u alle instellingen hebt ingevoerd, drukt u op  om het menu af te sluiten.
Wanneer een wekker is ingesteld, wordt onderin de display het pictogram  of  getoond.

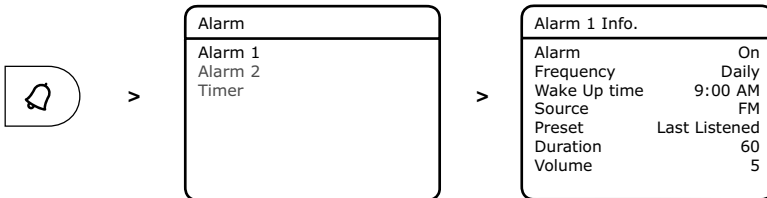

Een ingestelde wekker annuleren

U annuleert als volgt een ingestelde wekker:

1. Druk op .
2. Draai aan de **Select**-knop totdat 'Alarm 1' of 'Alarm 2' is geselecteerd en druk de knop in om uw keuze te bevestigen.
3. Draai aan de **Select**-knop totdat 'Wekkers' is geselecteerd en druk de knop in om deze instelling op 'Uit' te zetten.

Een wekker in de sluimerstand zetten of uitzetten

U zet een afgaande wekker als volgt in de sluimerstand:

- Tik op de **SnoozeHandle**.

De wekker sluimert gedurende 5 minuten.

U zet een afgaande wekker als volgt uit:



- Druk op .

Timers

De keukenwekker instellen

De keukenwekker telt een ingestelde tijdsduur af en laat dan een wektoon horen.

U stelt de keukenwekker als volgt in:

1. Druk op .
2. Draai aan de **Select**-knop totdat 'Timer' is geselecteerd en druk de knop in om uw keuze te bevestigen.
3. Draai aan de **Select**-knop om de tijdsduur van de keukenwekker in te stellen.
4. Druk de **Select**-knop om de keukenwekker te starten.
Wanneer de keukenwekker is ingesteld, wordt onderin de display het pictogram  getoond.

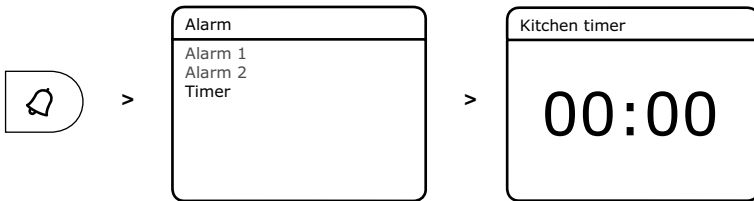

De keukenwekker uitzetten



U zet de afgaande keukenwekker als volgt uit:

- Druk op .

De slaaptimer instellen

Met de slaaptimer zet u de Evoke H4 na een ingestelde tijd in stand-by.

U stelt de slaaptimer als volgt in:

1. Druk op .
2. Draai aan de **Select**-knop om de tijdsduur van de timer in te stellen.
Tip: u kunt een tijd tussen 15 en 90 minuten instellen, in stappen van 15 minuten.
3. Druk de **Select**-knop om de timer te starten.
Wanneer de slaaptimer is ingesteld, wordt onderin de display het pictogram  getoond.

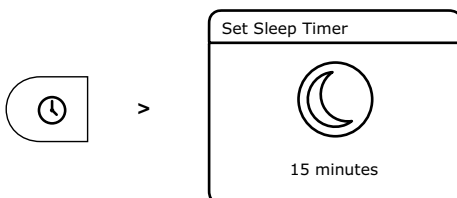

INSTELLINGEN

De geluidswaergave van de Evoke H4 aanpassen

De equaliser en de instelling 'Boost' geven u de mogelijkheid om de geluidswaergave van uw audio optimaal in te stellen. De equaliser beschikt hiervoor over een aantal voorgedefinieerde opties. Voor waergave van klassieke muziek is er bijvoorbeeld de equaliser-optie 'Klassiek'. U kunt ook de waergave van hoge en lage tonen apart aanpassen in de equaliser, of de loudness-functie gebruiken.

U maakt als volgt gebruik van de equaliser:

1. Druk op .
2. Draai aan de **Select**-knop totdat 'Audio' is geselecteerd en druk de knop in om uw keuze te bevestigen.
3. Draai aan de **Select**-knop totdat 'Equaliser' is geselecteerd en druk de knop in om uw keuze te bevestigen.
4. U selecteert als volgt een equaliserinstelling:
 - Draai aan de **Select**-knop totdat de gewenste instelling is geselecteerd en druk de knop in om uw keuze te bevestigen.
 - Als u aangepaste instellingen wilt configureren, draait u aan de **Select**-knop totdat 'Aangepast' is geselecteerd. Druk de knop in om uw keuze te bevestigen. Draai aan de **Select**-knop en selecteer een van de instellingen (treble, bass, loudness). Druk op de knop om deze instelling aan te passen.

Display-instellingen

De waergegeven informatie aanpassen

U kunt tijdens het luisteren naar de radio instellen welke informatie op de display wordt waergegeven. U kunt bijvoorbeeld informatie over het huidige radiostation als lichtkranttekst laten waergegeven.

U kunt als volgt instellen welke informatie op de display wordt waergegeven:

1. Druk op .
2. Draai aan de **Select**-knop totdat 'Display' is geselecteerd en druk de knop in om uw keuze te bevestigen.
3. Draai aan de **Select**-knop totdat 'Info.' is geselecteerd en druk de knop in om uw keuze te bevestigen.
4. Draai aan de **Select**-knop om het soort informatie te selecteren dat u wilt laten waergegeven.

De displayhelderheid instellen

De Evoke H4 is voorzien van een lichtsensor, die ervoor zorgt dat de helderheid van de display wordt afgestemd op de sterkte van het omgevingslicht. U kunt de helderheid echter ook handmatig aanpassen. Om energie te besparen, kan het scherm ook worden gedimd als er 10 seconden geen activiteit wordt waargenomen.

U stelt de helderheid van de display als volgt in wanneer het toestel is ingeschakeld:

1. Druk op .
2. Draai aan de **Select**-knop totdat 'Display' is geselecteerd en druk de knop in om uw keuze te bevestigen.
3. Draai aan de **Select**-knop totdat 'Niveau voor aan' is geselecteerd en druk de knop in om uw keuze te bevestigen.
4. Draai aan de **Select**-knop om het gewenste helderheidsniveau in te stellen en druk op de knop om uw keuze te bevestigen. Een hoger getal betekent een helderder verlicht scherm. Als u de displayhelderheid automatisch wilt laten aanpassen, selecteert u de waarde 'Autom.'.

NL

U kunt het scherm als volgt automatisch laten dimmen na 10 seconden zonder activiteit:

1. Druk op .
2. Draai aan de **Select**-knop totdat 'Display' is geselecteerd en druk de knop in om uw keuze te bevestigen.
3. Draai aan de **Select**-knop totdat 'Duur' is geselecteerd en druk de knop in om uw keuze te bevestigen.
4. Draai aan de **Select**-knop totdat 'Timed' is geselecteerd en druk de knop in om uw keuze te bevestigen.

Wanneer de display is gedimd, wijzigt u de helderheid van de display als volgt:

1. Druk op .
2. Draai aan de **Select**-knop totdat 'Display' is geselecteerd en druk de knop in om uw keuze te bevestigen.
3. Draai aan de **Select**-knop totdat 'Niveau voor dimmen' is geselecteerd en druk de knop in om uw keuze te bevestigen.
4. Draai aan de **Select**-knop om het gewenste helderheidsniveau in te stellen en druk op de knop om uw keuze te bevestigen. Een hoger getal betekent een helderder verlicht scherm.

Klokinstellingen

Tijd en datum instellen

De Evoke H4 kan de tijd en datum automatisch instellen met behulp van FM-signalen of digitale radiosignalen. Als deze waarden niet automatisch worden bijgewerkt, kunt u ze ook handmatig instellen.

U laat als volgt de tijd en datum automatisch instellen:

1. Druk op .
2. Draai aan de **Select**-knop totdat 'Klok' is geselecteerd en druk de knop in om uw keuze te bevestigen.
3. Draai aan de **Select**-knop totdat 'Autom. bijwerken' is geselecteerd en druk de knop in om uw keuze te bevestigen.
4. Draai aan de **Select**-knop om te configureren hoe de tijd en datum worden ingesteld.

U stelt de tijd en datum als volgt handmatig in:

1. Druk op .
2. Draai aan de **Select**-knop totdat 'Klok' is geselecteerd en druk de knop in om uw keuze te bevestigen.
3. Draai aan de **Select**-knop totdat 'Tijd/datum instellen' is geselecteerd en druk de knop in om uw keuze te bevestigen.
4. Draai aan de **Select**-knop en stel de datum in. Druk de knop in om de waarde te bevestigen.
5. Draai aan de **Select**-knop en stel de tijd in. Druk de knop in om de waarde te bevestigen.

De tijdnotatie wijzigen

U wijzigt als volgt de tijdnotatie:

1. Druk op .
2. Draai aan de **Select**-knop totdat 'Klok' is geselecteerd en druk de knop in om uw keuze te bevestigen.
3. Draai aan de **Select**-knop totdat '12/24 uur instellen' is geselecteerd en druk de knop in om uw keuze te bevestigen.
4. Draai aan de **Select**-knop en selecteer de gewenste tijdnotatie. Druk de knop in om de waarde te bevestigen.

De datumnotatie wijzigen

U wijzigt als volgt de datumnotatie:

1. Druk op .
2. Draai aan de **Select**-knop totdat 'Klok' is geselecteerd en druk de knop in om uw keuze te bevestigen.
3. Draai aan de **Select**-knop totdat 'Datumnotatie instellen' is geselecteerd en druk de knop in om uw keuze te bevestigen.
4. Draai aan de **Select**-knop en selecteer de gewenste datumnotatie. Druk de knop in om de waarde te bevestigen.

De displaytaal wijzigen

U kunt de taal wijzigen waarin menu's en instellingen op de display worden weergegeven.

U wijzigt de displaytaal als volgt:

1. Druk op .
2. Draai aan de **Select**-knop totdat 'Instellingen' is geselecteerd en druk de knop in om uw keuze te bevestigen.
3. Draai aan de **Select**-knop totdat 'Talen' is geselecteerd en druk de knop in om uw keuze te bevestigen.
4. Draai aan de **Select**-knop en selecteer de gewenste taal. Druk de knop in om uw keuze te bevestigen.

De fabrieksinstellingen terugzetten

Wanneer u de fabrieksinstellingen terugzet, worden alle geconfigureerde voorkeuzestations, wekkers, timers en instellingen op de Evoke H4 gewist.

Opmerking: u kunt het terugzetten van de fabrieksinstellingen niet ongedaan maken.

U zet de fabrieksinstellingen als volgt terug:

1. Druk op .
2. Draai aan de **Select**-knop totdat 'Instellingen' is geselecteerd en druk de knop in om uw keuze te bevestigen.
3. Draai aan de **Select**-knop totdat 'Fabrieksreset' is geselecteerd en druk de knop in om uw keuze te bevestigen.
4. Draai aan de **Select**-knop en selecteer 'Ja'. Druk de knop in om uw keuze te bevestigen. De Evoke H4 wordt teruggezet naar de fabrieksinstellingen en daarna opnieuw opgestart.

De software bijwerken

Pure kan van tijd tot tijd nieuwe versies van de software van de Evoke H4 publiceren. Informatie over beschikbare software-updates vindt u op support.pure.com.

Tip: als u meldingen wilt ontvangen over nieuwe software-updates, kunt u uw product registreren op pure.com/register.

De huidige softwareversie kunt u als volgt controleren:

1. Druk op .
2. Draai aan de **Select**-knop totdat 'Instellingen' is geselecteerd en druk de knop in om uw keuze te bevestigen.
3. Draai aan de **Select**-knop totdat 'Softwareversie' is geselecteerd en druk de knop in om uw keuze te bevestigen.

U werkt de software als volgt bij:

1. Sluit de Evoke H4 aan op uw computer door middel van een Micro-USB-kabel.
2. Volg de instructies die bij het updatebestand zijn gegeven.

Een ChargePAK gebruiken

Over de ChargePAK

Een ChargePAK is een oplaadbare batterijpack, die u in staat stelt om overal en altijd van uw favoriete muziek te genieten. De ChargePAK wordt automatisch opgeladen wanneer de Evoke H4 is aangesloten op de netroom. Als hij is opgeladen, kunt u uw muziek overal mee naartoe nemen, zonder dat het toestel op het stroomnet hoeft te zijn aangesloten.

Een ChargePAK installeren

 **Opmerking:** de Evoke H4 werkt alleen met de Pure ChargePAK F1. Gebruik geen andere batterijen of andere ChargePAK-typen met de Evoke H4.

U installeert een ChargePAK als volgt:

1. Schakel de Evoke H4 uit en koppel hem los van de netvoeding.
2. Druk aan de achterzijde van de Evoke H4 op de twee clips op het deksel van het batterijvak en verwijder het deksel.
3. Plaats de ChargePAK in het batterijvak. Let erop dat de contactpunten van de ChargePAK naar beneden wijzen en het Pure-label naar u is gekeerd.
4. Plaats het deksel weer op het batterijvak.
5. Sluit de Evoke H4 weer aan op de netvoeding. De ChargePAK wordt opgeladen. Als de ChargePAK nieuw is of lange tijd niet is gebruikt, wordt het aangeraden om hem minstens 24 uur op te laden.

Opmerking: het is normaal dat de ChargePAK tijdens het opladen warm wordt. In de loop van de tijd zal de capaciteit van de ChargePAK afnemen.

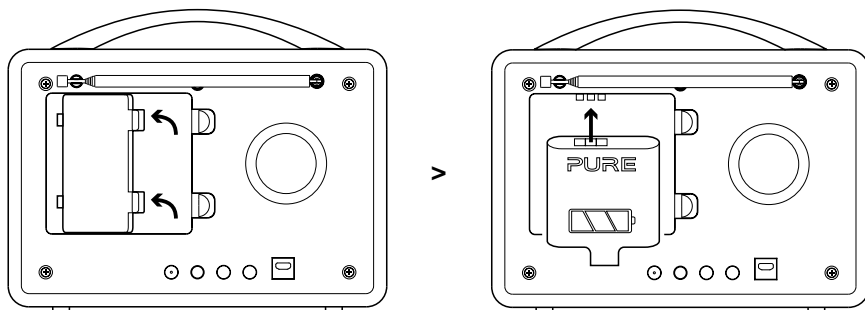

Probleemoplossing

Probleem	Oplossing
Ik hoor helemaal geen geluid	<p>Stel het volume harder in met de knop Volume.</p> <p>Als u naar digitale radio wilt luisteren, voer dan het automatisch afstemmen uit. Meer informatie over dit onderwerp vindt u op pagina 8.</p> <p>Als u een externe bron gebruikt via Bluetooth of een kabel, controleer dan of het apparaat correct is aangesloten. Stel het volume op het aangesloten apparaat harder in.</p>
Het scherm is erg donker.	<p>Verwijder eventuele voorwerpen voor de luidspreker. De lichtsensor bevindt zich achter het rooster van de luidspreker en kan zijn afgedekt.</p> <p>Stel de displayhelderheid in. Meer informatie over dit onderwerp vindt u op pagina 14.</p>
Ik kan geen FM-radiostation of digitaal radiostation vinden.	<p>Controleer of de antenne volledig is uitgeschoven en pas de stand ervan aan.</p> <p>Zet uw radio op een andere plaats.</p> <p>Als u naar digitale radio wilt luisteren, voer dan het automatisch afstemmen uit. Meer informatie over dit onderwerp vindt u op pagina 8.</p> <p>Als u naar FM-radio wilt luisteren, kunt u het toestel instellen op mono-ontvangst om de signaalsterkte te verbeteren. Meer informatie over dit onderwerp vindt u op pagina 9.</p>

NL

Garantie

Pure International Limited garandeert de eindgebruiker dat dit product bij normaal gebruik gedurende een periode van twee jaar na datum van aankoop vrij is van defecten in materiaal en werk. Deze garantie dekt mankementen die voortkomen uit fouten in de productie of het ontwerp; deze is niet van toepassing op schade door ongelukken, ongeacht hoe deze is veroorzaakt, op slijtage en schade, nalatigheid en op aanpassingen, wijzigingen of reparaties die niet door ons zijn goedgekeurd. Mocht u problemen met uw unit ondervinden, neem dan contact op met uw leverancier of met Pure Support via <http://support.pure.com>.

Disclaimer

Pure International Limited geeft geen enkele garantie ten aanzien van de inhoud van deze documentatie en wijst specifiek elke impliciete garantie van verkoopbaarheid of bruikbaarheid voor een bepaald doel af. Daarnaast behoudt Pure International Limited zich het recht voor deze publicatie van tijd tot tijd te herzien en aan te passen, zonder dat Pure International Limited verplicht is om personen of organisaties op de hoogte te stellen van dergelijke herzieningen of wijzigingen.

NL

Handelsmerken

Evoke, Evoke H4, Pure, het Pure-logo, Pure International en het Pure International-logo zijn handelsmerken of gedeponeerde handelsmerken van Pure International Limited.

Copyright

Copyright © 2017 Pure International Limited. Alle rechten voorbehouden. Zonder de uitdrukkelijke schriftelijke toestemming van Pure International Limited mag geen enkel deel van deze publicatie in enige vorm of op enige wijze worden gekopieerd of gedistribueerd, overgedragen, overgeschreven, opgeslagen in een elektronisch zoekstelsel of vertaald in een menselijke taal of computertaal, zij het elektronisch, mechanisch, magnetisch, handmatig of op andere wijze, of aan derden worden bekendgemaakt.

Correcte verwijdering van dit product



Dit symbool geeft aan dat dit product nergens in de EU met ander huishoudelijk afval mag worden verwijderd. Om mogelijk gevaar voor het milieu of de volksgezondheid door ongecontroleerde afvalverwijdering te voorkomen, moet het op verantwoorde wijze worden gerecycled om een duurzaam hergebruik van de materialen en hulpbronnen te bevorderen. Retourneer een afgedankt apparaat via het inzamelingssysteem of lever het in bij het bedrijf waar het product is aangeschaft. Deze kan het product op een milieuvrije manier laten recycleren.

Pure International Limited

Concept House
Home Park Road
Kings Langley
Herts, WD4 8UD
United Kingdom
www.pure.com
support.pure.com

Pure

Deutschland
sales_gmbh@pure.com
support.pure.com

PURE

www.pure.com
support.pure.com