

Quick Start Guide

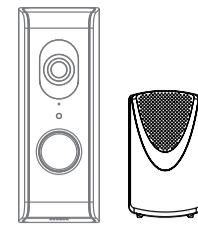

Model: DID701
Wi-Fi Doorbell With Camera

1. Box Content

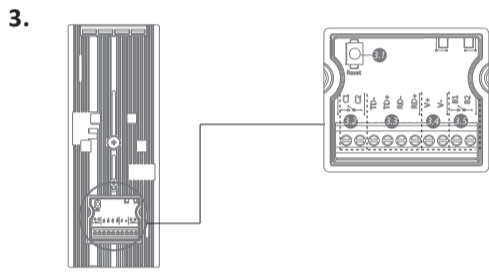
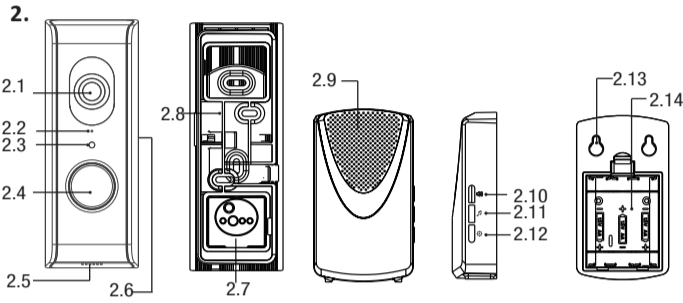
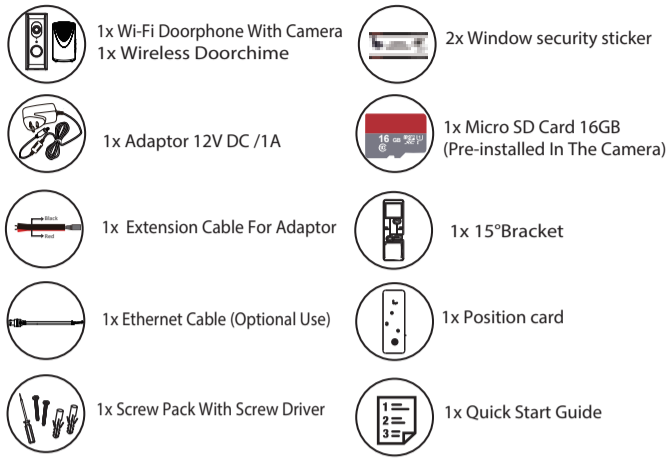

SecuFIRST
Login information Wi-Fi Doorphone.

DID Code WiFi doorphone: DGAE -.....

New Security password:

New Admin password:

App Wi-Fi Doorphone: SecuFirst HD Professional Edition

Helpdesk SecuFirst:
E-mail: info@securfirst.eu
Telephone: 0031 (0)85 00 80 888

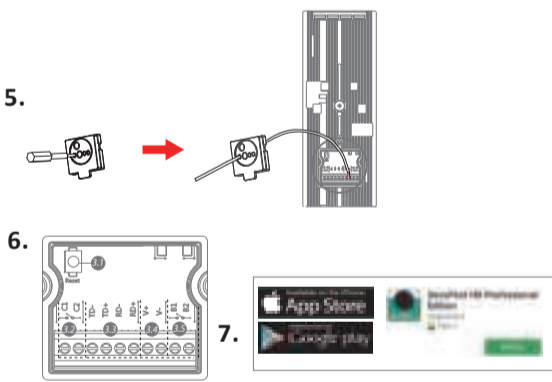

1. Doos inhoud

NL

- 1x Wifi Deurbel Met Camera
- 1x Draadloze Gong (voor Binnen gebruik)
- 1x Adapter 12V DC / 1A
- 1x Verlengkabel voor adapter
- 1x Internet kabel (Optioneel te gebruiken)
- 1x Schroevenset met schroevendraaier
- 2x Beveiliging raamstickers
- 1x Micro SD Kaart (Is al voor geïnstalleerd in de camera)
- 1x Montage beugel 15°
- 1x Positie kaart voor schroef gaten af te tekenen
- 1x Quick start Guide

2. Product overzicht

- 2.1 Lens
- 2.2 Microfoon
- 2.3 Dag/Nacht Sensor (Automatisch)
- 2.4 Drukknop
- 2.5 Luidspreker
- 2.6 Micro sd kaart slot (Zijkant in de behuizing)
- 2.7 Rubber klepje voor draden doorvoer
- 2.8 Vergrendeling voor montage beugel
- 2.9 Luidspreker
- 2.10 Volume instellen
- 2.11 Melodie instellen
- 2.12 Instellingen
- 2.13 Muur montage gaten
- 2.14 Batterij compartiment (3x AA batt. Excl.)

3. Connector Wifi Deurbel

- 3.1 Reset knop (houd deze 10 seconden ingedrukt)
- 3.2 Aansluiting bedraden gong in huis (C1, C2 / 0V contact) U kunt alleen een mechanische gong met eigen 8V AC beltrafo aansluiten op de wifi deurbel. Doordat de voeding AC is, maakt het niet uit welk draadje op C1 of C2 gaat. Let op, een internetkabel heeft 8 aders. De wifi deurbel heeft er 4 aders nodig. TD- = Internet kabel, Oranje gekleurd draadje TD+ = Internet kabel, Oranje / Wit gekleurd draadje RD- = Internet kabel, Groen gekleurd draadje RD+ = Internet kabel, Groen / Wit gekleurd draadje Let op, bedraad internet werkt alleen als u de internetkabel aan sluit op de wifi deurbel en router. Daarna pas de adapter in het stopcontact plaatsen.
- 3.4 Adapter aansluiting (V+, V- / 12V 1A)
V+ = Rode draad V- = Zwarte draad
Let op, sluit dit niet verkeerd aan!!!
- 3.5 Aansluiting voor een elektisch deurslot (B1 + B2 / 0V).

4. Voorbereiding op de installatie van Wifi Deurbel op uw telefoon.

- Om deze wifi deurbel te installeren dient u de volgende gegevens paraat te hebben:
- 4.1 * Uw eigen wifi naam, en uw eigen wifi wachtwoord. De wifi deurbel moet tijdens deze installatie worden aangemeld op uw eigen wifi netwerk. Let op, het is onze helpdesk probleem nummer 1 dat klanten hun eigen wifi netwerk wachtwoord verkeerd invullen tijdens deze installatie. Het resultaat is dat de camera niet kan verbinden en geen beeld zal weergeven. Controleer uw wifi wachtwoord zorgvuldig (achterop de router / eigen documentatie).
- 4.2 * Bedenk alvast een nieuw beveiligingswachtwoord en documenteer deze zorgvuldig. Beveiligingswachtwoord: Geeft toegang tot live video beelden van uw wifi deurbel. Tijdens de installatie met de app zal u gevraagd worden om het wachtwoord aan te passen. Bedenk alvast dit wachtwoord om sneller door de installatie te gaan. Het beveiligingswachtwoord moeten voldoen aan een aantal eisen:
A) Minimaal 12 karakters. B) Minimaal één hoofdletter (Voorbeeld: A)
C) Minimaal één kleine letter (Voorbeeld: a). D) Minimaal één cijfer (Voorbeeld: 1).
E) Minimaal één leesteken (Voorbeeld: !).
- 4.3 * Tijdens de installatie dient uw telefoon of tablet maximaal 1 meter afstand te zijn van de wifi deurbel.
- 4.4 * Eerst digitaal installeren op de app, daarna pas ophangen bij uw voordeur. U doet er verstandig aan om de wifi deurbel eerst binnen aan de tafel digitaal te installeren met de app. Pas daarna de wifi deurbel ophangen bij uw voordeur. Alle gegevens blijven gewoon opgeslagen in de wifi deurbel na digitale installatie, ook als de adapter daarna uit de stroom wordt gehaald.

- 5. Verwijder het rubber klepje (2.7) aan de achterzijde van de wifi deurbel. Verbind de adapter (1.2) en verleng kabel (1.4) met elkaar. Prik met de schroevendraaier een klein gaatje in het rubber klepje. Voer de verleng kabel door het gaatje heen. Sluit de verleng kabel aan op de wifi deurbel (rode draad V+, zwarte draad V-) en plaats DAARNA de stekker in het stopcontact. Plaats het rubber klepje (2.7) weer terug. Let op, GEEN internet kabel aansluiten tijdens de installatie.
- 6. Plaats de wifi deurbel in installatie mode door middel van de reset knop (3.1) voor 10 seconden ingedrukt te houden, terwijl de adapter is aangesloten in het stopcontact. U zult een stem ter bevestiging horen, dat de wifi deurbel gereset zal worden. Wacht 1 minuut, de stem geeft aan dat u verder kunt gaan.
- 7. Download de app "SecuFirst HD Professional Edition" van de Google play store (Android) of Apple store (iOS).

8. Voor Android smart toestellen:

- Voor Android smart toestellen:
Open de app "SecuFirst HD Professional Edition" en tik op "Press to add new system". De app zal u vragen tijdens de installatie een aantal verbindingen aan of uit te zetten, afhankelijk van de huidige instellingen.
* Locatie: AAN (Dit is alleen nodig tijdens de installatie, de wifi netwerken worden hierdoor beter gevonden met de app)
* Wifi: AAN
* Mobile Data: UIT
Tik op "Smart Setup".
Tik op "Confirm" als het drukknoop lampje van de wifi deurbel knippert.
Tik op "Allow" om de Bluetooth aan te zetten op uw smart apparaat.
De app laat u de zoek resultaten zien.
Tik op het "DID701 Doorphone" om deze te selecteren.

Voor iOS smart toestellen:

- Voor iOS smart toestellen:
Open de app "SecuFirst HD Professional Edition" en tik op "Smart Setup". De app zal u vragen tijdens de installatie een aantal verbindingen aan of uit te zetten, afhankelijk van de huidige instellingen.
* Locatie: On (Dit is alleen nodig tijdens de installatie, de wifi netwerken worden hierdoor beter gevonden met de app)
* Wifi: AAN
* Mobile Data: UIT
* Bluetooth: Aan
Tik op "New Device"
Tik op "Confirm" als het drukknoop lampje van de wifi deurbel knippert.
De app laat u de zoek resultaten zien.
Tik op het "DID701 Doorphone" nummer om deze te selecteren.

1. Box Content

EN

- 1x Wi-Fi Doorphone With Camera
- 1x Wireless Doorchime
- 1x Adaptor 12V DC / 1A
- 1x Extension Cable For Adaptor
- 1x Ethernet Cable (Optional Use)
- 1x Screw Pack With Screw Driver
- 2x Window Security Sticker
- 1x Micro SD Card 16GB (Pre-installed In The Camera)
- 1x 15° Bracket
- 1x Position Card
- 1x Quick Start Guide

2. Product Overview

- 2.1 Lens
- 2.2 Microphone
- 2.3 Day/Night Sensor (Automatically)
- 2.4 Push Button
- 2.5 Loudspeaker
- 2.6 Micro SD Card Slot (Inside The Housing)
- 2.7 Rubber Cover For Wiring
- 2.8 Release pin for bracket and doorphone
- 2.9 Loudspeaker
- 2.10 Volume Settings
- 2.11 Melody Settings
- 2.12 Settings
- 2.13 Wall mount holes
- 2.14 Battery compartment (3x AA batt. Excl.)

3. Connections Wi-Fi doorphone

- 3.1 Reset button (Hold for 10 seconds)
- 3.2 Connection Wired Chime indoor (C1, C2 / 0V) It's only possible to connect a Mechanical Chime which is powered by an 8V AC transformer. The separate power supply is AC, so it doesn't matter which wire goes to C1 and C2.
- 3.3 RJ45 internet cable connection (TD-, TD+, RD-, RD+)
Note, an internet cable has 8 wires. We only need 4 wires to connect to the Wi-Fi doorphone.
TD- = Internet cable, Orange color wire
TD+ = Internet cable, Orange / White color wire.
RD- = Internet cable, Green color wire.
RD+ = Internet cable, Green / White color wire.
Note, wired internet only works when you firstly connect the internet cable to the Wi-Fi doorphone and router. After that, insert the adapter in the socket.
- 3.4 Adapter connection (V+, V- / 12V 1A)
V+ = Red Wire V- = Black wire
Note, pay attention to connect correctly!!!
- 3.5 Connection for electrical lock (B1 + B2 / 0V).

4. Preparation before installation on your smart device.

- To install this Wi-Fi doorphone you need to prepare the following information:
- 4.1 * Your own Wi-Fi name, and your own Wi-Fi password. The Wi-Fi doorphone must be registered on your own Wi-Fi network during this installation. Please note, it is our help desk number 1 problem that customers enter their own Wi-Fi network password incorrectly during this installation. The result is that the camera cannot connect and will not display an image. Check your Wi-Fi password carefully (on the back of the router / own documentation).
 - 4.2 * Think of a new security password and document it carefully. Security password: Provides access to live video images from your Wi-Fi doorphone. During the installation with the app you will be asked to change this password. Make up this passwords in advance to move faster through the installation. The new password need to contain:
A) At least 12 characters. B) At least one capital letter (Example: A)
C) At least one lowercase letter (Example: a). D) At least one digit (Example: 1).
E) At least one reading sign (Example: !).
 - 4.3 * During the installation, keep your phone or tablet close to the Wi-Fi Doorphone (max. 1 meter)
 - 4.4 * First install digitally on the app, then mount the Wi-Fi doorphone to your front door. We strongly advise to firstly digital install the Wi-Fi doorphone inside your house. After the installation is complete, you can mount the hardware.

- 5. Remove the rubber cover (2.7) on the backside of the Wi-Fi doorphone. Connect the adapter (1.2) with the extension cord (1.4). Use the screwdriver to punch a hole into the rubber cover. Insert the extension cord through the rubber cover. Connect the extension cord to the wifi doorphone (V+ red wire, V- black wire). After that, insert the adapter into the power socket. Close the rubber cover again (2.7).
Note, don't connect an internet cable during the installation.
- 6. Set the Wi-Fi doorphone into the installation mode. Press and hold the reset button (3.1) for 10 seconds, while the power adapter is connected to the power socket. After that, wait 1 minute before continue the installation.
- 7. Download the app "SecuFirst HD Professional Edition" from the Google Play Store (Android) or Apple Store (iOS)

8. For Android smart devices:

- Open the app "SecuFirst HD Professional Edition" and tab "Press to add new system". The app will request you to turn on and off some connections, depending on the current settings of your phone.
* Location: On (Only needed during the installation for better searching performance of the wifi networks).
* Wi-Fi: On
* Mobile data: Off
Tab "Smart Setup"
Tab "Confirm" if the push button LED of the wifi doorphone is flashing.
Tab "Allow" to enable bluetooth on your smart device.
The app will show the founded camera. Tab on the "DID701 Doorphone" number to select.

For iOS smart devices:

- Open the app "SecuFirst HD Professional Edition" and tab "Smart Setup". The app will request you to turn on and off some connections, depending on the current settings of your phone.
* Location: On (Only needed during the installation for better searching performance of the wifi networks).
* Wi-Fi: On
* Mobile data: Off
* Bluetooth: On
Tab "New Device"
Tab "Confirm" if the push button LED of the wifi doorphone is flashing.
The app will show the founded camera. Tab on the "DID701 Doorphone" number to select.

Quick Start Guide

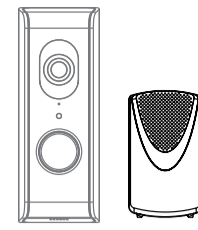

Model: DID701
Wi-Fi Doorbell With Camera

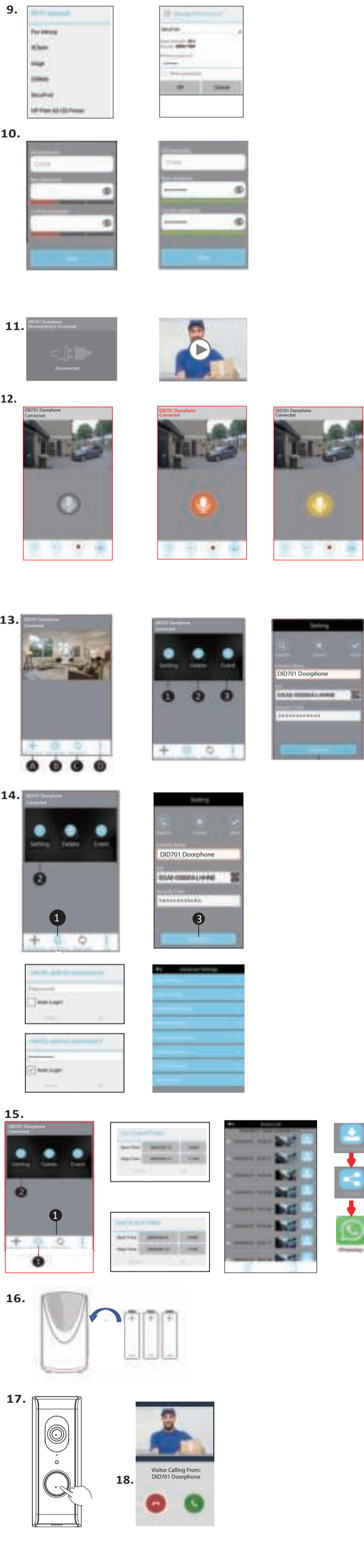

- 9.** Verbind de camera met uw eigen wifi netwerk.
- 9.1 De app laat u een wifi lijst zien van alle wifi netwerken die de camera zelf ziet. Selecteer uw eigen wifi netwerk (2.4GHz)
- 9.2 Vul uw eigen wifi netwerk wachtwoord in. Let op, het is onze helpdesk probleem nummer 1 dat klanten hun eigen wifi netwerk wachtwoord verkeerd invullen tijdens deze installatie. Het resultaat is dat de camera niet kan verbinden en geen beeld zal weergeven. Wij raden u aan om het boxje aan te vinken "Show password" om type fouten te voorkomen. U dient in geval u een verkeerd wifi wachtwoord invult, de camera uit de app te verwijderen en opnieuw te starten bij punt 6 van deze handleiding.
- 10.** Pas het beveiligingswachtwoord aan.
- Tijdens de installatie is het beveiligingswachtwoord van de camera 123456. Dit vinden wij niet veilig genoeg en verplichten u om dit wachtwoord te wijzigen naar eigen keuze. Het wachtwoord moet wel voldoen aan een aantal eisen:
- A) Minimaal 12 karakters.
 - B) Minimaal één hoofdletter (Voorbeeld: A)
 - C) Minimaal één kleine letter (Voorbeeld: a).
 - D) Minimaal één cijfer (Voorbeeld: 1).
 - E) Minimaal één leesteken (Voorbeeld: !).
- 10.1 Vul een nieuw beveiligingswachtwoord in. Op het moment dat deze voldoet aan alle eisen, zult u 3 groene balken zien onder het wachtwoord. Tik rechts van het wachtwoord het oogje aan zodat u het ingevulde wachtwoord ook kunt lezen (Zo voorkomt u type fouten). Bevestig nogmaals het wachtwoord op de volgende regel. Tik op "Gereed" op het toetsenbord en vervolgens op "Opslaan". Vergeet niet om uw mobiele data op uw telefoon weer "aan" te zetten.
- 11.** De camera zal opnieuw opstarten in ongeveer 30 seconden.
- 11.1 Na deze 30 seconden zal de camera voor het eerst proberen te verbinden met uw eigen wifi netwerk. Er staat in het groen "Connected". Druk op afspelen om naar het live beeld van de camera te gaan.
- 12.** In het Live beeld van de Wifi deurbel ziet u een aantal opties:
- A) Maak een snapshot van de huidige schermafbeelding.
 - B) Audio microfoon op Wifi deurbel aan of uit.
 - C) Maak handmatig een opname van het huidige live beeld.
 - D) Open een elektrisch slot (Optioneel aan te sluiten). De app zal het elektrisch slot openen nadat u het beveiligingswachtwoord heeft ingevuld.
 - E) Microfoon. Tik de microfoon 1x aan om te communiceren met uw bezoeker. Microfoon Grijs: U hoort uw bezoeker wel, maar uw bezoeker hoort u niet. Microfoon Oranje: U kunt communiceren met uw bezoeker. Microfoon Geel: U kunt communiceren met uw bezoeker, het volume wordt luider van de speaker in de Wifi deurbel. Om de gele microfoon te krijgen dient u:
 - * Tik op de grijze microfoon zodat deze Oranje kleurt.
 - * Tik er daarna nogmaals op de microfoon en houd deze 3 seconden ingedrukt. Als u los laat zal de microfoon geel worden.
 - F) Verlaat het live beeld. Tip, verlaat altijd het live beeld voordat u de app afsluit. Dit kan effect hebben op de belpagina. Als er 1 of meerdere smart toestellen in het live beeld zit, en er wordt aangebeld, dan is het mogelijk dat de app u niet gaat bellen. Er is immers al verbinding met de voordeur.
- 13.** Instellingen in het hoofdscherm.
- A) "Add Device". Alle producten onder het merk SecuFirst kunnen worden toegevoegd in deze app zoals: IP camera's, Wifi deurbel met camera, Alarm systeem, Home automation en een verlichtingscamera.
 - B) "Edit Setting". Tik op dit icoon en er zullen vervolgens 3 iconen verschijnen bovenin de app, op de camera screenshot. Zie punt 14 en 15 van deze handleiding voor verdere informatie.
 - C) "Reconnect". Tik erop om de app opnieuw met de wifi deurbel te verbinden mocht de verbinding verbroken zijn.
 - D) "Info".
- 14.** Geavanceerde instellingen.
- * Tik op "Edit setting"
 - * Tik op "Setting" bovenin de app, op de camera.
 - * Tik op "Advanced" onderin de app.
 - * De app vraagt het wachtwoord in te geven. Vul het wachtwoord in welke u gewijzigd heeft in stap 10. Als u "Auto Login" aanvinkt, dan hoeft u maar 1x het wachtwoord in te vullen. De volgende keer dat u naar deze instellingen gaat, zal het wachtwoord niet meer gevraagd worden. Tik op "OK". In onze uitgebreide handleiding geven we verdere uitleg over de geavanceerde instellingen. Deze is te downloaden op www.securfirst.eu
- 15.** Opnames terug kijken
- * Tik op "Edit setting"
 - * Tik op "Event" bovenin de app, op de camera.
 - * Er komt een filter naar voren welke standaard 1 uur terug kijkt op de micro sd kaart. U kunt verder terug kijken als u de filter groter instelt door bijvoorbeeld de start datum aan te passen.
 - * Tik op "OK".
 - * U krijgt een overzicht van opnames. Deze zijn op 2 manieren terug te kijken.
 - * Tik op een Datum/Tijdstip van een opname, de beelden gaan dan streamen. Er blijft niets achter op uw telefoon.
 - * Tik op de "Download" knop, achter de opname. De video wordt dan gekopieerd van uw micro sd kaart naar uw telefoon. Als de download voltooid is, dan zal de "Download" knop in een "Share" knop wijzigen. Ik vervolgens op de "Share" knop om direct uw opgenomen video te delen met Whats app, e-mail, enz.
- 16.** Plaats 3x AA batterijen in de draadloze gong. U hoeft deze niet in te leren, dit is al gedaan vanuit de fabriek. Druk op de drukknop van de wifi deurbel, ook uw draadloze gong zal geluid maken.
- 17.** Bel pagina op het smart device.
- * Druk op de drukknop van de wifi deurbel. Op uw telefoon verschijnt de belpagina. Tik op de groene telefoon om op te nemen, u gaat direct naar het live beeld van de app. Indien u een scherm beveiliging op uw telefoon heeft, dient u deze na het opnemen te ontgrendelen, vervolgens u naar het live beeld gaat van de app. Vergeet niet in het live beeld omop het microfoon symbool te drukken om te communiceren met uw bezoeker (12E)
- 18.** Meer informatie kunt u vinden op onze website www.securfirst.eu
- * Uitgebreide handleiding.
 - * Installatie video's.
- 19.** Een 2de smartphone/tablet instellen voor deze camera.
- * Download en installeer de app "Secufirst HD Professional Edition". Open de app en tik op "Press to add new system" en vervolgens op "Existing system". Vul een eigen camera naam, de DID code en het wachtwoord in. Tik op "Save" en vervolgens op "Yes" om het systeem op te slaan.

NL

EN

- 9.** Connect the camera to your own Wifi network.
- 9.1 The app will show you the Wi-Fi networks which the camera can see. Select your own Wi-Fi network (2.4Ghz)
- 9.2 Insert your own Wi-Fi password. Please note, it is our help desk number 1 problem that customers enter their own Wi-Fi network password incorrectly during this installation. The result is that the camera cannot connect and will not display an image. We advice you to tab the box "Show password" to avoid any typing mistakes. If you did insert a wrong Wi-Fi password, please remove the camera from your app and start from point 6 in this Quick Start Guide.
- 10.** Adjust the Security password.
- During this installation the default password of the camera is 123456. We don't think this is save enough and force to change this password during the installation (4.2). The new password need to contain:
- A) At least 12 characters.
 - B) At least one capital letter (Example: A)
 - C) At least one lowercase letter (Example: a).
 - D) At least one digit (Example: 1).
 - E) At least one reading sign (Example:!).
- 10.1 Fill in a new security password. Below the password it must show 3 green bars, then the password meets up to our demands. Tab the eye on the right side of the password to also see the filled in password. This avoids typing mistakes. Re-confirm the password in the second line. Tab "Done" on your keyboard and press "Save" in the app. Do not forget to turn on your mobile data.
- 11.** The camera will restart in 30 seconds.
- 11.1 The camera will try to connect with your own wifi network and password which you have filled in (9.1 and 9.2) The camera will show in green "Connected". Press Play to go to the live image of the camera.
- 12.** In the Live view of the camera you see these options:
- A) Make a snapshot of the image you have on your phone.
 - B) Audio microphone on the Wi-Fi Doorphone unmute / mute
 - C) Record the live video manually
 - D) Optional. If you have electric locks then it's possible to connect to the Wi-Fi doorbell. With the app you can open a door after you confirmed the password.
 - E) Microphone. Tab 1x to turn on the microphone of your phone. Now you can communicate with your visitor. Microphone Grey: Microphone off, you will hear your visitor, but the visitor will not hear you. Microphone Orange: You can communicate with your visitor. Microphone Yellow: You can communicate with your visitor, the volume of the speaker in the Wi-Fi Doorphone. To get a Yellow microphone:
 - * Tab the grey microphone so it will become Orange.
 - * Tab and hold the Orange microphone again, for 3 seconds. When you let go, the microphone become Yellow.
 - F) Leave the live view. Note, always leave the live view when you want to close the app. The Wi-Fi doorphone will not call the smart devices if somebody is already in the live view.
- 13.** Settings in the main menu.
- A) Add a new device. Only needed when you buy another SecuFirst branded item like: IP camera, Door Entry, Alarm, Home automation and Lighting.
 - B) Edit settings. When you tab on this button then 3 buttons will appear in the screenshot. Go to point 14 and 15 of this manual for futher explanation.
 - C) Reconnect button. If the camera doesn't show "Connected",
 - D) Info button.
- 14.** Advanced Settings
- * Tab "Edit Setting"
 - * Tab "Setting" above in the app.
 - * Tab "Advanced" Below in the app.
 - * The app will ask you to fill in the password which you made in step 10 of this Quick start guide, then press "OK".
 - * If you select "Auto Login" then next time you login, there is no need to re-enter the password. Tab "OK". In the big manual all the advanced settings options are explained. You can download it from www.securfirst.eu
- 15.** Playback recordings
- * Tab "Edit Setting"
 - * Tab "Event" above in the app.
 - * A filter will show which looks default 1 hour back on the micro sd card. If you want to look back futher, kindly enlarge the filter by for example adjust the start date.
 - * Tab "OK".
 - * You will get an overview of recordings. These can be playback with 2 different ways.
 - * Tab "Date / time" of the recording. The video will stream to your phone, leaving nothing behind.
 - * Tab "Download" to copy the recording from your Micro sd card to your phone. When the download has been completed, the download button will change to a share button.
 - * Tab the share button to directly share your video with Whats app, E-mail, etc.
- 16.** Add 3x AA batteries in the chime battery compartment. The Chime and Wi-Fi doorphone are pre-learned in our factory. Press the push button on the Wi-Fi doorphone, the chime will also make a sound.
- 17.** Calling page on the Smart device.
- * Press the push button on your Wi-Fi doorphone. The calling page will appear on your smart device. Tab the green phone to pick up. The app will start up and go to the live view. If your smart device has a screenlock, you need to unlock it before the phone will go to the live view. Don't forget to press in the live view the microphone, to be able to communicate back to your visitor (12E).
- 18.** Downloads available on our website www.securfirst.eu
- * Big manual
 - * How to install movies
- 19.** Installation 2nd Smart device.
- * Download and install the "Secufirst HD Professional Edition" app on your smart device. Open the app and tap "Press to add new system".
 - * Tap "Existing System". Enter camera name (Your own choice), DID code and password.
 - * Tap "Save" Button, then "Yes" to save the system.