

Weather Station

"EWS-3200"

Wetterstation

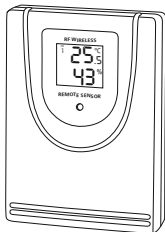
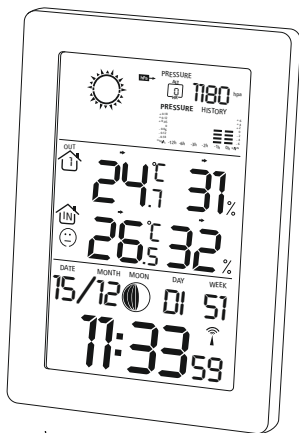

Operating Instructions

Bedienungsanleitung

Mode d'emploi

Instrucciones de uso

Руководство по эксплуатации

Istruzioni per l'uso

Gebruiksaanwijzing

Οδηγίες χρήσης

Instrukcja obsługi

Használati útmutató

Návod k použití

Návod na použitie

Manual de instruções

Manual de utilizare

Bruksanvisning

Käyttöohje

Работна инструкция

GB

D

F

E

RUS

I

NL

GR

PL

H

CZ

SK

P

RO

S

FIN

BG

1. A

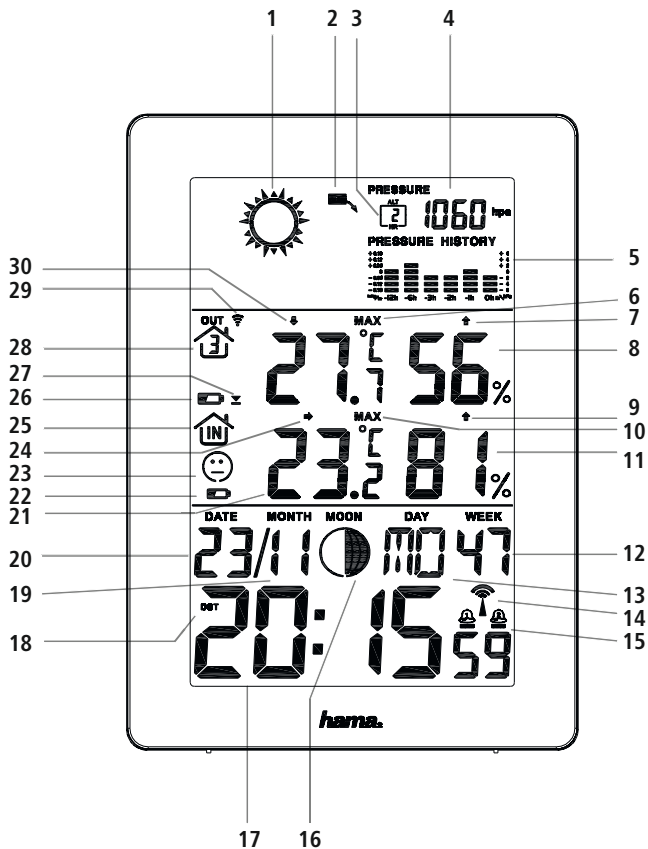

1. A

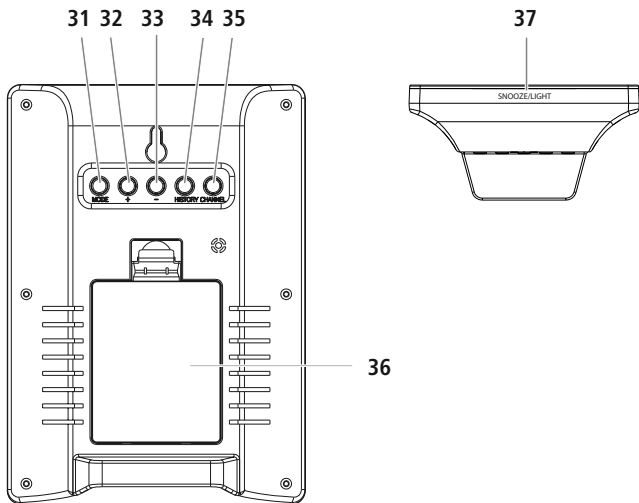

1. B

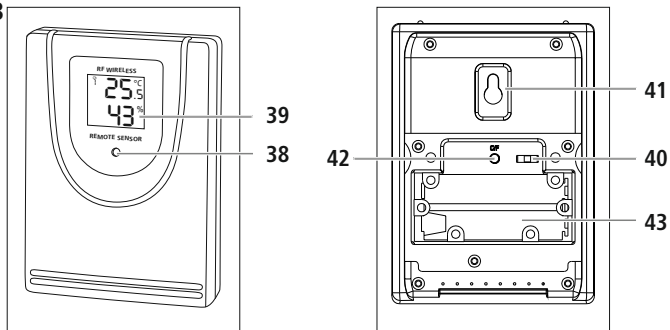

Controls and Displays

A Base station

1. Weather forecast symbol
2. Atmospheric pressure trend
3. Atmospheric pressure the displayed number of hours ago
4. Atmospheric pressure
5. 12-hour atmospheric pressure history
6. Max./min. outdoor temperature display/humidity
7. Outdoor humidity trend
8. Outdoor humidity
9. Room humidity
10. Max./min. room temperature display/humidity
11. Room humidity trend
12. Calendar week
13. Weekday
14. DCF signal radio symbol Snooze display
15. Alarm symbols (displayed when alarm is active)
16. Moon phase
17. Time
18. Summer time
19. Calendar month
20. Date
21. Room temperature
22. Low battery level display for the base station
23. Comfort range
24. Room temperature trend
25. Symbol for room values
26. Low battery level display for the measuring station
27. Temperature alarm
28. Symbol for outdoor values / Measuring station radio channel display
29. Measuring station wireless symbol
30. Outdoor temperature trend
31. **MODE** button = settings/confirms the setting
32. **+** button = increases the current set value/recalls the saved maximum/minimum values (MAX/MIN)
33. **-** button = decreases the current set value/toggles between °C and °F / activates / deactivates manual DCF radio signal reception
34. **HISTORY** button
= for setting the height/ weather forecast/ atmospheric pressure unit/accessing saved air pressure values
35. **Channel** button = manual search for a signal from the measuring station/channel selection
36. Battery compartment
37. **SNOOZE/LIGHT** sensor = temporarily interrupts the alarm/activates the backlight

B Measuring station

38. Transmission indicator light
39. Display
40. **CH** button = channel selection
41. Recess for wall mounting
42. **°C/°F** button = switches between °C and °F
43. Battery compartment

1. Explanation of Warning Symbols and Notes

Warning



This symbol is used to indicate safety instructions or to draw your attention to specific hazards and risks.

Note



This symbol is used to indicate additional information or important notes.

2. Package Contents

- EWS-3200 Weather Station
(base station for indoors / outdoor measuring station)
- 2 AAA batteries
- 3 AA batteries
- These operating instructions

3. Safety Notes

- The product is intended for private, non-commercial use only.
- Do not operate the product outside the power limits given in the specifications.
- Do not use the product in moist environments and avoid splashes.
- Do not use the product in the immediate vicinity of heaters or other heat sources or in direct sunlight.
- Do not use the product in areas where the use of electronic devices is not permitted.
- Do not place the product near interference fields, metal frames, computers, TVs, etc. Electronic devices and window frames can negatively affect the product's functionality.
- Do not drop the product and do not expose it to any major shocks.
- Do not open the device or continue to operate it if it becomes damaged.
- Do not attempt to service or repair the product yourself. Leave any and all service work to qualified experts.
- Keep the packaging material out of the reach of children due to the risk of suffocation.
- Dispose of packaging material immediately according to locally applicable regulations.
- Do not modify the product in any way. Doing so voids the warranty.

Warning – Batteries



- Immediately remove and dispose of dead batteries from the product.
- Only use batteries (or rechargeable batteries) that match the specified type.
- Do not mix old and new batteries or batteries of a different type or make.
- When inserting batteries, note the correct polarity (+ and - markings) and insert the batteries accordingly. Failure to do so could result in the batteries leaking or exploding.
- Do not overcharge batteries.
- Keep batteries out of the reach of children.
- Do not short circuit the batteries/rechargeable batteries and keep them away from uncoated metal objects.

4. Getting Started

Note



Always make sure to start the measuring station first and then the base station.

4.1. Measuring station

- Open the **battery compartment** (43), remove the contact breaker and then close the **battery compartment** (43).
- Press the **CH** button (40) repeatedly to select the channel the measuring station is to use for transmission. **CH1**, **CH2** or **CH3** is shown on the display.
- Press the **°C/°F** button (42) to choose between °C and °F for the temperature display.
- Then close the battery compartment cover.

4.2. Base station

- Open the **battery compartment** (36) and insert three AA batteries with the correct polarity into the **battery compartment** (36). Then close the battery compartment cover.

4.3. Replacing the batteries

Note – Replacing the batteries



- Note that the stations have to be resynchronised each time after you change the batteries in the measuring or base station.
- To do this, remove the batteries from the other station and then reinsert them, or change them as required.

Measuring station

- When the  symbol (26) appears, replace the 2 AAA batteries for the measuring station with 2 new ones.
- Open the battery compartment (43), remove and properly dispose of the depleted batteries, and insert two new AAA batteries with the correct polarity. Then close the battery compartment cover.

Base station

- When the  symbol (22) appears, replace the 3 AA batteries for the base station with 3 new ones.
- Open the battery compartment (36), remove and properly dispose of the dead batteries and insert 3 new AA batteries with the correct polarity. Then close the battery compartment cover (36).

5. Installation

Note – Installation



- We recommend initially placing the base and measuring stations in the intended locations without installing them and making all the settings described in **6**.
- **Operation** – to do.
- Only install the stations once the appropriate settings have been made and a stable wireless connection is established.

Note – Installation



- The wireless transmission range between the measuring and base stations is up to 30 m in open spaces.
- Before installation, ensure that wireless transmission will not be disrupted by interference or obstacles like buildings, trees, vehicles, high-voltage lines, etc.
- Before the final installation, ensure that there is sufficient reception between the intended installation locations.
- When installing the measuring station, ensure that it is protected from direct sunlight and rain.
- The international standard height for measuring air temperature is 1.25 m (4 ft) above ground.

Warning



- Buy special or suitable installation material from a specialised dealer for wall-mounting.
- Ensure that no faulty or damaged parts are installed.
- Never apply force during installation. This could damage the product.
- Before installation, ensure that the chosen wall is suitable for the weight to be mounted, and make sure that there are no electrical wires, water, gas or other lines at the installation site on the wall.

5.1. Base station

- Use the base to position the base station on a level surface.
- Alternatively, you can install the base station on a wall using the opening on the back.

5.2. Measuring station

- You can also position the measuring station on a level outdoor surface.
- We recommend installing the measuring station securely on an outdoor wall using the recess (41).

6. Operation

6.1. Connection to the measuring station

- After you insert the batteries, the base station automatically searches for a connection to the measuring station and performs initial setup.



Note

- Initial setup takes approx. 3 minutes.
- During the connection attempt, the measuring station radio symbol (29) will flash.
- Do not press any buttons during setup. Otherwise, values may not be transmitted correctly and there is a risk of value errors and inaccuracies.
- The setup process is completed when the indoor (25) and outdoor (28) measurement data is displayed
- If the base station still does not receive a signal from the measuring station, press and hold the **Channel** button (35) for approx. 3 seconds to start the manual search for the signal.

6.2. Basic and manual settings

Automatic setting using the DCF signal

- After the first time the base station is switched on and successful transmission is established between the base station and the measuring station, the clock will automatically search for a DCF signal. During the search, the wireless symbol (14) will flash.

Display (14)	Searching for the DCF signal
 Display flashing	Active
 Displayed continuously	Successful – signal is being received
No display	Inactive

If the station still does not receive a signal, simultaneously press the + button (32) and – button (33) to start the manual search for the DCF signal. The radio symbol (14) will start to flash.

Note – Time settings

- The search process takes about 7 minutes. If the search fails, it ends and is repeated at the next clock hour. The radio symbol (14) goes out.
- In the meantime you can, however, set the time and the date manually.
- The clock automatically continues to search for the DCF signal on a daily basis (between 1:00 a.m. and 5:00 a.m.) to correct any deviations. If the signal is received successfully, the manually set time and date are overwritten.

- Simultaneously press and hold the + button (32) and the – button (33) for approx. 3 seconds to stop the manual search.

Note – Summer time

The clock automatically switches to summer time. **DST** appears on the display as long as summer time is activated.

(Manual) settings

Note

Hold down the + button (32) or the – button (33) to select the values faster.

- Simultaneously press and hold the + button (32) and the – button (33) for approx. 3 seconds to stop the search for the DCF signal. The wireless symbol (14) disappears, and you can set the time manually.
 - Press and hold the **MODE** button (31) for approx. 3 seconds to make the following settings one after the other:
 - Year
 - Calendar month(16)
 - Date (15)
 - Time zone (+/- 12h)
 - Language
 - 12/24-hour format
 - Weekday (9)
 - Hour(12)
 - Minute (12)
 - To select the individual values, press the + button (32) or the – button (33) and confirm each selection by pressing the **MODE** button (31).
 - Press the **MODE** button (31) immediately to adopt the set value displayed and to skip onwards.
- If you do not make an entry for 20 seconds, you automatically exit setup mode.

Note – Time zone

The clock automatically switches to summer time. **DST** appears on the The DCF signal can be received over long distances, but always transmits the current Central European Time in Germany. Make sure you set the time difference in countries with another time zone. If you are in Moscow, for example, the time is 3 hours later than in Germany. This means that you should set +3 for the time zone. The clock then automatically sets the time to 3 hours after the DCF signal received or relative to the manually set time. display as long as summer time is activated.

Note – Weekday

You can choose from German (**GE**), English (**EN**), Danish (**DA**), Dutch (**DU**), Italian (**IT**), Spanish (**SP**) and French (**FR**) for the weekday display.

Celsius/Fahrenheit



Press the **-** button (33) to switch between °C and °F for the temperature display.

Alarm

Note – Alarm

- When activated, alarm mode 1 only triggers an alarm signal on weekdays (Monday to Friday).
- When activated, alarm mode 2 only triggers an alarm signal on Saturday and Sunday.

The **A1** or **A2** alarm symbol will appear in the seconds position of the time display during setting.

- Press the **MODE** button (31) once or twice to display alarm A1 or A2.
- Press and hold the **MODE** button (31) for approx. 3 seconds to set the signal time of the alarm displayed. The hours display begins to flash.
- Press the **+** button (32) or the **-** button (33) to select the hour for the alarm time and confirm your selection by pressing the **MODE** button (31). The minutes display begins to flash.
- Repeat the process to set the minutes for the alarm time.
- If no entry is made for 20 seconds, setup mode automatically exits.
- To select and activate or deactivate the corresponding alarm, press the **MODE** button (31) repeatedly to select A1 or A2.
- Press the **-** button (33) to activate or deactivate the selected alarm (A1 or A2). The active alarm is displayed by the  or  alarm symbol (15). When an active alarm is deactivated, the corresponding alarm symbol A1 or A2 disappears. When the alarm is triggered, the active alarm symbol  (15) begins to flash and an alarm sounds.
- Press any button (except the **SNOOZE/LIGHT** sensor [37]) to stop the alarm. Otherwise, it will stop automatically after 2 minutes.

Note – Snooze function

- While the alarm signal is sounding, press the **SNOOZE/LIGHT** sensor (37) to activate the snooze function. The alarm symbol  (15) will start to flash on the display. The alarm signal will stop for 5 minutes, after which it will sound again.
- Press any button (except the **SNOOZE/LIGHT** sensor [37]) to stop the snooze function and the alarm.





6.3. Weather forecast/ atmospheric pressure history

- Based on changes in the atmospheric pressure and the data saved, the base station is able to make weather forecasts for the next 12 to 24 hours.

Note – Weather forecast

The weather forecast function is not available during the first few hours of operation because it requires data that is collected during operation.

- The weather forecast and the current weather are indicated by five different symbols (1):



Symbol (1)	Weather
	Sunny
	Slightly cloudy
	Cloudy
	Rainy
	Stormy

6.4 Temperature, humidity and atmospheric pressure trends

Note

The trend displays are not available during the first few hours of operation because they require data that is collected during operation.

The weather station indicates a trend as to how the values for the outdoor temperature/humidity (7/30), room temperature/humidity (24/9) and atmospheric pressure (2) are likely to develop over the next few hours.

Display	Trend
	Increasing
	Constant
	Decreasing

- Repeatedly press the **HISTORY** button (34) to access the atmospheric pressure values (4) for the last twelve hours in 1 hour intervals (3).
- If you do not make an entry for the 20 seconds, the current atmospheric pressure (4) is displayed again automatically.
- The bar graph (5) shows the history of the atmospheric pressure within the last 12 hours.
- As soon as the room temperature falls below +4°C, the symbol for risk of frost (27) is displayed.

6.5. Maximum and minimum temperature and humidity values

The base station automatically stores the maximum and minimum indoor/outdoor temperature and humidity values.

- Briefly press the **+** button (36) repeatedly to switch the display between the current temperature and humidity, maximum temperature and humidity (**MAX**) and minimum temperature and humidity (**MIN**).
- Press and hold the **+** button in the MAX/MIN view for more than three seconds to delete the saved maximum and minimum values.

6.6. Outdoor temperature alarm

- Repeatedly press the **CHANNEL** button (35) to select the measuring station channel (28) for which you would like to set an alarm.
- Press and hold the **-** button (33) for approx. 3 seconds until the outside temperature display **ON/ OFF** begins to flash.
- Press the **+** button (32) or the **-** button (33) to select **ON/ OFF** and confirm your selection by pressing the **MODE** button (31).
Select **ON/ OFF** to activate/deactivate the outside temperature alarm.

The corresponding symbol (27) is displayed when the alarm is activated.

- The symbol for the upper limit value $\bar{\Delta}$ is displayed and the limit value (28) flashes.
- Press the **+** button (32) or the **-** button (33) to set the displayed limit value and confirm your selection by pressing the **MODE** button (31).
- Then repeat this procedure for the lower limit value ∇ .

The alarm is triggered correspondingly if the outdoor temperature reaches one of these limit values. The symbol (27) and the outdoor temperature start to flash and an alarm signal sounds.

Press any button to stop the alarm



Note – Outdoor temperature alarm

- You can define a lower and an upper limit value and activate an alarm for each channel and/or connected measuring station.
- Note that the lower limit value must be at least 1°C/1°F below the upper limit value.

6.7. Moon phases

The base station indicates the current moon phase (16) with the following symbols:

Display (16)	Moon phase
	New moon
	Waxing crescent (1/6)

	Waxing crescent (1/3)
	Waxing half moon
	Waxing moon (2/3)
	Waxing moon (5/6)
	Full moon
	Waning moon (5/6)
	Waning moon (2/3)
	Waning half moon
	Waning crescent (1/3)
	Waning moon (1/6)

6.8. Comfort range

The base station displays the following comfort ranges based on the ratio between the current room temperature and room humidity:

Display (23)	Comfort range
	– Pleasant – Ideal temperature and humidity
	– Moist – Humidity too high
	– Dry – Ambient air too dry

6.9. Backlight

Press the **SNOOZE/LIGHT** sensor (37) to activate the backlight.

7. Care and Maintenance

Only clean this product with a slightly damp, lint-free cloth and do not use aggressive cleaning agents. Make sure that water does not get into the product.

8. Warranty Disclaimer

Hama GmbH & Co KG assumes no liability and provides no warranty for damage resulting from improper installation/mounting, improper use of the product or from failure to observe the operating instructions and/or safety notes.

9. Technical Data

	Base station	Outdoor sensor
Power supply	4,5 V 3 x AA batteries	3,0 V 2 x AAA batteries For use in outdoor temperatures under 0°C / 32°F, we recommend using AAA lithium batteries for the outdoor sensors.
Measuring range Temperature (°C) Humidity	0°C – +50°C / 32°F – +122°F 20% – 90%	-20°C – +60°C / -40°F – +140°F 20% – 90%
Measurement increments Temperature Humidity	0,1°C/ 0,2°F 1%	0,1°C/ 0,2°F 1%
DCF radio-controlled clock	Yes	No
Thermometer	Yes	Yes
Hygrometer	Yes	Yes
Barometer	Yes	No
Alarm function	Yes / 2 alarms (dual alarm)	No
Max. number of outdoor sensors	3	
Range	≤ 50 m	

10. Declaration of Conformity

 Hereby, Hama GmbH & Co KG declares that the radio equipment type [00136258, 00186307] is in compliance with Directive 2014/53/EU. The full text of the EU declaration of conformity is available at the following internet address: www.hama.com -> 00136258, 00186307 -> Downloads.

Frequency band(s)	433 MHz
Maximum radio-frequency power transmitted	0,032 mW

Bedienungselemente und Anzeigen

A Basisstation

1. Wettervorhersagesymbol
2. Luftdrucktendenz
3. Luftdruck vor angezeigten Stunden
4. Luftdruck
5. Luftdruckverlauf 12 Stunden
6. Max/Min Anzeige Außentemperatur/Luftfeuchte
7. Außenluftfeuchtigkeitstendenz
8. Außenluftfeuchtigkeit
9. Raumluftfeuchtigkeit
10. Max/Min Anzeige Raumtemperatur/Luftfeuchte
11. Raumluftfeuchtigkeitstendenz
12. Kalenderwoche
13. Wochentag
14. Funksymbol DCF Signal Anzeige für Schlummern
15. Alarmsymbole (Anzeige bei aktivem Alarm)
16. Mondphase
17. Uhrzeit
18. Sommerzeit
19. Kalendermonat
20. Datum
21. Raumtemperatur
22. Anzeige für niedrigen Batteriestand Basisstation
23. Wohlfühlbereich
24. Raumtemperaturtendenz
25. Symbol für Raumwerte
26. Anzeige für niedrigen Batteriestand Messstation
27. Temperaturalarm
28. Symbol für Außenwerte / Funkkanalanzeige Messstation
29. Funksymbol Messstation
30. Außentemperaturtendenz
31. **MODE**-Taste =Einstellungen / Bestätigung des Einstellungswerts
32. **+**-Taste = Erhöhung des aktuellen Einstellungswertes/ Abruf der gespeicherten Höchst-/ Tiefstwerte (MAX/MIN)
33. **-**-Taste= Verringerung des aktuellen Einstellungswertes / Wechsel zwischen °C und °F / Aktivierung/ Deaktivierung manueller DCF Funksignal Empfang
34. **HISTORY**-Taste = Einstellung von Höhenlage/ Wettervorhersage/ Luftdruckeinheit / Abruf gespeicherter Luftdruckwerte
35. **Channel**-Taste = Manuelle Suche nach Signal der Messstation/Kanalauswahl
36. Batteriefach
37. **SNOOZE/LIGHT**-Sensor = Unterbrechung des Wecksignals / Aktivierung Hintergrundbeleuchtung

B Messstation

38. Kontrollleuchte Übertragung
39. Display
40. **CH**-Taste = Kanalauswahl
41. Aussparung für Wandmontage
42. **°C/°F**-Taste = Wechsel zwischen °C und °F
43. Batteriefach

1. Erklärung von Warnsymbolen und Hinweisen

Warnung



Wird verwendet, um Sicherheitshinweise zu kennzeichnen oder um Aufmerksamkeit auf besondere Gefahren und Risiken zu lenken.

Hinweis



Wird verwendet, um zusätzlich Informationen oder wichtige Hinweise zu kennzeichnen.

2. Packungsinhalt

- Wetterstation EWS-3200 (Basisstation für den Innenbereich / Messstation für den Außenbereich)
- 2 AAA-Batterien
- 3 AA-Batterien
- diese Bedienungsanleitung

3. Sicherheitshinweise

- Das Produkt ist für den privaten, nicht-gewerblichen Haushaltsgebrauch vorgesehen.
- Betreiben Sie das Produkt nicht außerhalb seiner in den technischen Daten angegebenen Leistungsgrenzen.
- Verwenden Sie das Produkt nicht in einer feuchten Umgebung und vermeiden Sie Spritzwasser.
- Betreiben Sie das Produkt nicht in unmittelbarer Nähe der Heizung, anderer Hitzequellen oder in direkter Sonneneinstrahlung.
- Benutzen Sie das Produkt nicht in Bereichen, in denen elektronische Produkte nicht erlaubt sind.
- Positionieren Sie das Produkt nicht in der Nähe von Störfeldern, Metallrahmen, Computern und Fernsehern etc. Elektronische Geräte sowie Fensterrahmen beeinträchtigen die Funktion des Produktes negativ.
- Lassen Sie das Produkt nicht fallen und setzen Sie es keinen heftigen Erschütterungen aus.
- Öffnen Sie das Produkt nicht und betreiben Sie es bei Beschädigungen nicht weiter.
- Versuchen Sie nicht, das Produkt selbst zu warten oder zu reparieren. Überlassen Sie jegliche Wartungsarbeit dem zuständigen Fachpersonal.
- Halten Sie Kinder unbedingt von dem Verpackungsmaterial fern, es besteht Erstickengefahr.

- Entsorgen Sie das Verpackungsmaterial sofort gemäß den örtlich gültigen Entsorgungsvorschriften.
- Nehmen Sie keine Veränderungen am Produkt vor. Dadurch verlieren Sie jegliche Gewährleistungsansprüche.

Warnung - Batterien



- Entfernen und entsorgen Sie verbrauchte Batterien unverzüglich aus dem Produkt.
- Verwenden Sie ausschließlich Akkus (oder Batterien), die dem angegebenen Typ entsprechen.
- Mischen Sie alte und neue Batterien nicht, sowie Batterien unterschiedlichen Typs oder Herstellers.
- Beachten Sie unbedingt die korrekte Polarität (Beschriftung + und -) der Batterien und legen Sie diese entsprechend ein. Bei Nichtbeachtung besteht die Gefahr des Auslaufens oder einer Explosion der Batterien.
- Laden Sie Batterien nicht.
- Bewahren Sie Batterien außerhalb der Reichweite von Kindern auf.
- Schließen Sie Akkus/Batterien nicht kurz und halten Sie sie von blanken Metallgegenständen fern.

4. Inbetriebnahme

Hinweis



Beachten Sie, dass Sie bei der Inbetriebnahme immer zuerst die Batterien in die Messstation, und dann in die Basisstation einlegen.

4.1. Messstation

- Öffnen Sie das **Batteriefach** (43), entfernen Sie den Kontaktunterbrecher und schließen Sie das **Batteriefach** (43) wieder.
- Drücken Sie wiederholt die **CH**-Taste (40), um den Kanal, auf dem die Messstation sendet, auszuwählen. Auf dem Display wird **CH1**, **CH2** oder **CH3** angezeigt.
- Drücken Sie die **°C/°F**-Taste (42), um bei der Temperaturanzeige zwischen °C und °F zu wechseln.
- Schließen Sie die Batteriefachabdeckung anschließend.

4.2. Basisstation

- Öffnen Sie das **Batteriefach** (36), entfernen Sie den Kontaktunterbrecher und schließen Sie das **Batteriefach** (36) wieder.

4.3. Batterien wechseln

Hinweis – Batteriewechsel



Beachten Sie, dass Sie nach jedem Batteriewechsel an Mess- oder Basisstation eine neue Synchronisation der Stationen erfolgen muss. Nehmen Sie dazu die Batterien der anderen Station heraus und setzen Sie erneut ein oder wechseln Sie diese bei Bedarf ebenfalls aus.

Messstation

- Wenn das Symbol  (26) angezeigt wird, ersetzen Sie die 2 AAA-Batterien der Messstation durch 2 neue Batterien.
- Öffnen Sie das Batteriefach (43), entnehmen und entsorgen Sie die verbrauchten Batterien und legen Sie zwei neue AAA-Batterien polrichtig ein. Schließen Sie die Batteriefachabdeckung anschließend.

Basisstation

- Wenn das Symbol  (22) angezeigt wird, ersetzen Sie die 3 AA-Batterien in der Basisstation durch 3 neue Batterien.
- Öffnen Sie das Batteriefach (36), entnehmen und entsorgen Sie die verbrauchten Batterien und legen Sie 3 neue AA Batterien polrichtig ein. Schließen Sie die Batteriefachabdeckung (36) anschließend.

5. Montage

Hinweis – Montage



- Es wird empfohlen, die Basis- und Messstation zunächst an den gewünschten Aufstellorten ohne Montage zu platzieren und alle Einstellungen - wie in **6. Betrieb** beschrieben - vorzunehmen.
- Montieren Sie erst nach korrekter Einstellung und stabiler Funkverbindung die Station/en.

Hinweis



- Die Reichweite der Funkübertragung zwischen der Mess- und Basisstation beträgt im freien Gelände bis zu 30m.
- Achten Sie vor der Montage darauf, dass die Funkübertragung nicht durch Störsignale oder Hindernisse wie Gebäude, Bäume, Fahrzeuge, Hochspannungsleitungen, u.a. beeinflusst wird.
- Stellen Sie vor der endgültigen Montage sicher, dass zwischen den gewünschten Aufstellorten ausreichender Empfang besteht.
- Achten Sie bei der Montage der Messstation darauf, dass diese vor direkter Sonne und Regen geschützt positioniert ist.
- Die internationale Standardhöhe für die Messung der Lufttemperatur beträgt 1,25 m (4 ft) über Grund.

5.1. Basisstation

- Stellen Sie die Basisstation mithilfe des Standfußes auf einer ebenen Fläche auf.
- Alternativ können Sie die Basisstation mithilfe der Aussparung auf der Rückseite an einer Wand montieren.

5.2. Messstation

- Die Messstation können Sie ebenfalls auf einer ebenen Fläche im Außenbereich aufstellen.
- Es wird empfohlen, die Messstation sicher und fest an einer Außenwand mithilfe der Aussparung (41) zu montieren.

6. Betrieb

6.1. Verbindung zur Messstation



Nach dem Einlegen der Batterien sucht die Basisstation automatisch nach einer Verbindung zur Messstation und führt die Ersteinrichtung durch.

Hinweis

- Die Ersteinrichtung dauert ca. 3 Minuten.
- Während des Verbindungsversuchs blinkt das Funksymbol Messstation (29) auf.
- Vermeiden Sie in dieser Zeit jegliche Betätigung der Tasten! Andernfalls können Fehler und Ungenauigkeiten bei den Werten und deren Übertragung entstehen.
- Der Vorgang ist beendet, sobald die Messdaten für Innen- (25) und Außenbereich (28) angezeigt werden.
- Wird wiederholt kein Signal von der Messstation empfangen, drücken und halten Sie die **Channel**-Taste (35) für ca. 3 Sekunden, um die manuelle Suche nach dem Signal zu starten.

6.2. Grundeinstellungen und manuelle Einstellungen Automatische Einstellung nach DCF-Signal

- Nach dem ersten Einschalten der Basisstation und erfolgreicher Übertragung zwischen Basis- und Messstation, beginnt die Uhr automatisch die Suche nach dem DCF-Signal. Während des Suchvorgangs blinkt das Funksymbol (14) auf.

Anzeige (14)	Suche nach DCF-Signal
 Blinkende Anzeige	Aktiv
 Dauerhafte Anzeige	Erfolgreich – Signal wird empfangen
Keine Anzeige	Inaktiv

- Wird wiederholt kein Signal empfangen, drücken Sie gleichzeitig die **+**-Taste (32) und die **-**-Taste (33), um die manuelle Suche nach dem DCF-Signal zu starten. Das Funksymbol (14) beginnt zu blinken.

Hinweis – Uhrzeiteinstellung

- Der Suchvorgang dauert etwa 3 Minuten. Falls dieser fehlschlägt, wird die Suche beendet und zur nächsten vollen Stunde wiederholt. Das Funksymbol (14) erlischt.
- Sie können währenddessen eine manuelle Einstellung von Uhrzeit und Datum vornehmen.
- Die Uhr sucht automatisch weiterhin täglich (zwischen 01:00 Uhr und 05:00 Uhr) nach dem DCF-Signal, um mögliche Abweichungen zu korrigieren. Bei erfolgreichem Signalempfang werden die manuell eingestellte Uhrzeit und das Datum überschrieben.

- Drücken und halten Sie gleichzeitig die **+**-Taste (32) und die **-**-Taste (33) für ca. 3 Sekunden, um den manuellen Suchvorgang zu beenden.

Hinweis – Sommerzeit

Die Uhrzeit stellt sich automatisch auf die Sommerzeit um. Solange die Sommerzeit aktiv ist, wird auf dem Display **DST** angezeigt.

(Manuelle) Einstellungen

Hinweis

- Halten Sie die **+**-Taste (32) oder die **-**-Taste (33) gedrückt, um die Werte schneller auszuwählen zu können.
- Drücken und halten Sie gleichzeitig die **+**-Taste (32) und die **-**-Taste (33) für ca. 3 Sekunden, um den Suchvorgang nach dem DCF-Signal zu beenden. Das Funksymbol (14) erlischt und Sie können die Uhrzeit manuell einstellen.
- Drücken und halten Sie die **MODE**-Taste (31) für ca. 3 Sekunden, um folgende Einstellungen nacheinander vorzunehmen:
 - Jahr
 - Kalendermonat (16)
 - Datum (15)
 - Zeitzone (+/- 12h)
 - Sprache
 - 12/24-Stunden-Format
 - Wochentag (9)
 - Stunde (12)
 - Minute (12)
- Drücken Sie zum Auswählen der einzelnen Werte die **+**-Taste (32) oder die **-**-Taste (33) und bestätigen Sie die jeweilige Auswahl durch Drücken der **MODE**-Taste (31).
- Drücken Sie direkt die **MODE**-Taste (31), um den angezeigten Einstellungswert zu übernehmen und zu überspringen.
- Erfolgt 20 Sekunden keine Eingabe, wird der Einstellungsmodus automatisch verlassen.

Hinweis – Zeitzone

- Das DCF-Signal kann weitläufig empfangen werden, entspricht jedoch immer der MEZ, die in Deutschland gilt. Beachten Sie daher, dass Sie in Ländern mit anderer Zeitzone die Zeitverschiebung einstellen.
- Befinden Sie sich z.B. in Moskau, ist es dort bereits 3 Stunden später als in Deutschland. Stellen Sie daher bei der Zeitzone +3 ein. Die Uhr stellt sich dann immer nach Empfang des DCF-Signals bzw. in Bezug auf die manuell eingestellte Uhrzeit automatisch 3 Stunden weiter.

Hinweis - Wochentag

Sie können für die Wochentaganzeige die Sprachen Deutsch (**GE**), Englisch (**EN**), Dänisch (**DA**), Niederländisch (**DU**), Italienisch (**IT**), Spanisch (**SP**) oder Französisch (**FR**) wählen.

Celsius / Fahrenheit

Drücken Sie die **-**-Taste (33), um bei der Temperaturanzeige zwischen °C und °F zu wechseln.

Wecker (Alarm)

Hinweis - Wecker



- Der Alarmmodus 1 löst – wenn aktiviert – nur an Wochentagen (Montag bis Freitag) ein Wecksignal aus.
- Der Alarmmodus 2 löst – wenn aktiviert – nur am Samstag und Sonntag ein Wecksignal aus.

Es können zwei separate Alarmzeiten A1 oder A2 eingestellt werden. Das Alarmsymbol **A1** oder **A2** wird bei Einstellungen auf der Sekundenposition der Zeitanzeige angezeigt.

- Drücken Sie die **MODE**-Taste (31) einmal, bzw. zweimal, um den gewünschten Alarm **A1** oder **A2** anzuzeigen.
- Drücken und halten Sie die **MODE**-Taste (31) für ca. 3 Sekunden, um die Weckzeit des angezeigten Alarms einzustellen. Die Stundenanzeige beginnt zu blinken.
- Drücken Sie die **+**-Taste (32) oder die **-**-Taste (33), um die Stunden der Weckzeit auszuwählen und bestätigen Sie die Auswahl durch Drücken der **MODE**-Taste (31). Die Minutenanzeige beginnt zu blinken.
- Wiederholen Sie diesen Vorgang für die Minuten der Weckzeit.
- Erfolgt 20 Sekunden keine Eingabe, wird der Einstellungsmodus automatisch verlassen.
- Um den gewünschten Alarm auszuwählen und zu aktivieren bzw. zu deaktivieren, drücken Sie wiederholt die **MODE**-Taste (31), um A1 oder A2 auszuwählen.
- Drücken Sie die **-**-Taste (33), um den ausgewählten Alarm A1 oder A2 zu aktivieren oder zu deaktivieren. Der aktive Alarm wird durch das Alarmsymbol ☞ oder ☜ (15) angezeigt. Bei der Deaktivierung eines aktiven Alarms erlischt das entsprechende Alarmsymbol A1 oder A2.
- Wird der Wecker entsprechend ausgelöst, beginnt das aktive Alarmsymbol ☞ (15) zu blinken und ein Wecksignal ertönt.
- Tippen Sie eine beliebige Taste (außer den **SNOOZE/LIGHT**-Sensor (37)), um den Alarm zu beenden. Andernfalls endet dieser automatisch nach 2 Minuten.

Hinweis - Schlummerfunktion



- Tippen Sie während des Wecksignals den **SNOOZE/LIGHT**-Sensor (37), um die Schlummerfunktion zu aktivieren. Auf dem Display beginnt das Alarmsymbol ☞ (15) zu blinken. Das Wecksignal wird für 5 Minuten unterbrochen und dann erneut ausgelöst.
- Tippen Sie eine beliebige Taste (außer den **SNOOZE/LIGHT**-Sensor (37)), um die Schlummerfunktion und damit den Alarm zu beenden.

6.3. Wettervorhersage

Anhand von atmosphärischen Luftdruckveränderungen und der gespeicherten Daten kann die Basisstation Angaben zu der Wetteraussicht für die kommenden 12 bis 24 Stunden machen.

Hinweis - Wettervorhersage



In den ersten Stunden des Betriebs ist die Wettervorhersage aufgrund von fehlenden Daten, die erst im Laufe des Betriebs abgespeichert werden, nicht möglich.

Die Wettervorhersage und das aktuelle Wetter werden durch fünf verschiedene Symbole (1) dargestellt:

Symbol (1)	Wetter
	Sonnig
	Leicht bewölkt
	Bewölkt
	Regnerisch
	Stürmisch

6.4 Tendenz Temperatur, Luftfeuchtigkeit und Luftdruck

Hinweis



In den ersten Stunden des Betriebs ist die Tendenzanzeige aufgrund von fehlenden Daten, die erst im Laufe des Betriebs gespeichert werden, nicht möglich.

Die Wetterstation gibt für Außentemperatur/ -luftfeuchtigkeit (7/30), Raumtemperatur/ -luftfeuchtigkeit (24/9) und Luftdruck (2) eine Tendenz an, wie sich diese Werte wahrscheinlich für die nächsten Stunden entwickeln werden.

Anzeige	Tendenz
	Steigend
	Beständig
	Fallend

- Drücken Sie wiederholt die **HISTORY**-Taste (34), um die Luftdruckwerte (4) der letzten zwölf Stunden in 1-Stunden-Intervallen (3) abzurufen.
- Erfolgt 20 Sekunden keine Eingabe, wird automatisch wieder der aktuelle Luftdruck (4) angezeigt.
- Das Balkendiagramm (5) gibt den Verlauf des Luftdrucks der letzten 12 Stunden wieder.

- Sobald die Raumtemperatur unter +4°C fällt, wird das Symbol für Frostgefahr (27) angezeigt.

6.5. Höchst- und Tiefstwerte der Temperatur und Luftfeuchtigkeit

Die Basisstation speichert die Höchst- und Tiefstwerte der Temperatur sowie der Luftfeuchtigkeit im Außen- und Raumbereich automatisch ab.

- Drücken Sie wiederholt kurz die **+**-Taste (36), um zwischen der Anzeige von aktueller Temperatur und Luftfeuchtigkeit, höchster Temperatur und Luftfeuchtigkeit (MAX) und niedrigster Temperatur und Luftfeuchtigkeit (MIN) zu wechseln.
- Drücken Sie in der MAX/MIN-Ansicht die **+**-Taste länger als drei Sekunden, um gespeicherte Höchst- und Tiefstwerte zu löschen.“

6.6. Alarm Außentemperatur

- Drücken Sie wiederholt die **CHANNEL**-Taste (35), um den Kanal (28) der Messstation auszuwählen, für deren Werte Sie einen Alarm einstellen möchten.
- Drücken und halten Sie die **-**-Taste (33) für ca. 3 Sekunden, bis in der Außentemperaturanzeige **ON/ OF** zu blinken beginnt.
- Drücken Sie die **+**-Taste (32) oder die **-**-Taste (33), um **ON/ OF** auszuwählen und bestätigen Sie die Auswahl durch Drücken der **MODE**-Taste (31).
- Wählen Sie **ON/ OF**, um den Alarm Außentemperatur zu aktivieren/ deaktivieren.
- Bei aktiviertem Alarm wird das entsprechende Symbol (27) angezeigt.
- Das Symbol für den oberen Grenzwert \blacktriangle wird angezeigt und der Grenzwert (28) blinkt auf.
- Drücken Sie die **+**-Taste (32) oder die **-**-Taste (33), um den angezeigten Grenzwert einzustellen und bestätigen Sie die Auswahl durch Drücken der **MODE**-Taste (31).
- Anschließend wiederholen Sie diesen Vorgang für den unteren Grenzwert \blacktriangledown .
- Erreicht die Außentemperatur einen der Grenzwerte, wird der Alarm entsprechend ausgelöst. Das Symbol (27) und die Außentemperatur beginnen zu blinken und ein Alarmsignal ertönt. Drücken Sie eine beliebige Taste, um den Alarm zu beenden.

Hinweis – Alarm Außentemperatur



- Sie können für jeden Kanal bzw. verbundene Messstation einen unteren und oberen Grenzwert festlegen und den Alarm aktivieren.
- Beachten Sie, dass der untere Grenzwert mind. 1°C/ 1°F unter dem oberen Grenzwert liegen muss.

6.7. Mondphasen

Die Basisstation zeigt Ihnen die tagesaktuelle Mondphase (16) durch folgende Symbole an:

Anzeige (16)	Mondphase
	Neumond

	Zunehmende Mondsichel (1/6)
	Zunehmende Mondsichel (1/3)
	Zunehmender Halbmond
	Zunehmender Mond (2/3)
	Zunehmender Mond (5/6)
	Vollmond
	Abnehmender Mond (5/6)
	Abnehmender Mond (2/3)
	Abnehmender Halbmond
	Abnehmende Mondsichel (1/3)
	Abnehmender Mond (1/6)

6.8. Wohlfühlbereich

Die Basisstation zeigt folgende Wohlfühlbereiche, basierend auf dem Verhältnis von aktueller Raumtemperatur und -luftfeuchtigkeit, an:

Anzeige (23)	Wohlfühlbereich
	– angenehm – ideale Temperatur und Luftfeuchtigkeit
	– feucht – zu hohe Luftfeuchtigkeit
	– trocken – zu trockene Umgebungsluft

6.9. Hintergrundbeleuchtung

Tippen Sie auf den **SNOOZE/LIGHT**-Sensor (37), um die Beleuchtung zu aktivieren.

7. Wartung und Pflege

Reinigen Sie dieses Produkt nur mit einem fusselfreien, leicht feuchten Tuch und verwenden Sie keine aggressiven Reiniger. Achten Sie darauf, dass kein Wasser in das Produkt eindringt.

8. Haftungsausschluss

Die Hama GmbH & Co KG übernimmt keinerlei Haftung oder Gewährleistung für Schäden, die aus unsachgemäßer Installation, Montage und unsachgemäßem Gebrauch des Produktes oder einer Nichtbeachtung der Bedienungsanleitung und/oder der Sicherheitshinweise resultieren.

9. Technische Daten

	Basisstation	Außensensor
Stromversorgung	4,5 V 3 x AA Batterie	3,0 V 2 x AAA Batterie Bei Außentemperaturen unterhalb von 0°C / 32°F werden für die Außensensoren Lithium-Batterien der Größe AAA empfohlen.
Messbereich Temperatur (°C) Luftfeuchtigkeit	0°C – +50°C / 32°F – +122°F 20% – 90%	-20°C – +60°C / -40°F – +140°F 20% – 90%
Messschritte Temperatur Luftfeuchtigkeit	0,1°C/ 0,2°F 1%	0,1°C/ 0,2°F 1%
DCF-Funkuhr	Ja	Nein
Thermometer	Ja	Ja
Hygrometer	Ja	Ja
Barometer	Ja	Nein
Weckfunktion	Ja / 2 Alarme (Dual Alarm)	Nein
Max. Anzahl Außensensor	3	
Reichweite	≤ 50 m	

10. Konformitätserklärung

 Hiermit erklärt die Hama GmbH & Co KG, dass der Funkanlagentyp [00136258, 00186307] der Richtlinie 2014/53/EU entspricht. Der vollständige Text der EU-Konformitätserklärung ist unter der folgenden Internetadresse verfügbar: www.hama.com -> 00136258, 00186307 -> Downloads.

Frequenzband/Frequenzbänder	433 MHz
Abgestrahlte maximale Sendeleistung	0,032 mW

Éléments de commande et d'affichage

A Station de base

1. Icône de prévisions météorologiques
2. Tendence de la pression atmosphérique
3. Pression atmosphérique avant l'affichage de l'heure
4. Pression atmosphérique
5. Historique de la pression atmosphérique sur 12 heures
6. Affichage de la température extérieure/pression atmosphérique max/min
7. Tendence de l'humidité de l'air extérieur
8. Humidité de l'air extérieur
9. Humidité de l'air ambiant
10. Affichage de la température ambiante/humidité de l'air ambiant max/min
11. Tendence de l'humidité de l'air ambiant
12. Semaine du calendrier
13. Jour de la semaine
14. Icône radio signal DCF, affichage de la répétition de l'alarme
15. Icônes d'alarme (affichage si l'alarme est activée)
16. Phase de la lune
17. Heure
18. Heure d'été
19. Mois calendaire
20. Date
21. Température ambiante
22. Affichage de piles faibles pour la station de base
23. Zone de confort
24. Tendence de la température ambiante
25. Icône pour les données ambiantes
26. Affichage de piles faibles pour la station de mesure
27. Alarme de température
28. Icône pour les données extérieures / affichage du canal radio de la station de mesure
29. Icône radio (station de mesure)
30. Tendence de la température extérieure
31. Touche **MODE** = réglages / confirmation de la valeur sélectionnée
32. Touche **+**
= augmentation de la valeur en cours de réglage / consultation des valeurs maximales / minimales (MAX/MIN)
33. Touche **-**
= diminution de la valeur en cours de réglage / commutation entre °C et °F / activation / désactivation de la réception manuelle du signal radio DCF
34. Touche **HISTORY**
= réglage de l'altitude / des prévisions météorologiques / de l'unité de pression atmosphérique / consultation des valeurs de pression atmosphérique en mémoire

35. Touche **Channel**
= recherche manuelle du signal de la station de mesure / sélection du canal
36. Compartiment à piles
37. Capteur **SNOOZE/LIGHT**
= interruption de la sonnerie de réveil / allumage du rétro-éclairage

B Station de mesure

38. Témoin de contrôle transmission
39. Écran
40. Touche **CH** = sélection du canal
41. Fente pour l'installation murale
42. Touche **°C/°F** = commutation entre affichage °C et °F
43. Compartiment à piles

1. Explication des symboles d'avertissement et des remarques

Avertissement



Ce symbole est utilisé pour indiquer des consignes de sécurité ou pour attirer votre attention sur des dangers et risques particuliers.

Remarque



Ce symbole est utilisé pour indiquer des informations supplémentaires ou des remarques importantes.

2. Contenu de l'emballage

- Station météo EWS-3200 (station de base pour l'intérieur / station de mesure pour l'extérieur)
- 2 piles LR03/AAA
- 3 piles LR6/AA
- Mode d'emploi

3. Consignes de sécurité

- Ce produit est destiné à une installation domestique non commerciale.
- N'utilisez pas le produit en dehors des limites de puissance indiquées dans les caractéristiques techniques.
- N'utilisez pas le produit dans un environnement humide et évitez toute projection d'eau.
- Évitez d'utiliser le produit à proximité immédiate d'un chauffage, d'autres sources de chaleur ou exposé aux rayons directs du soleil.
- N'utilisez pas le produit dans les zones dans lesquelles l'utilisation d'appareils électroniques est interdite.
- Ne placez pas le produit à proximité de champs parasites, de cadres métalliques, d'ordinateurs, de téléviseurs, etc. Les appareils électroniques ainsi que les cadres de fenêtre ont une influence négative sur le fonctionnement du produit.
- Protégez le produit des secousses violentes et évitez tout choc ou toute chute.

- Ne tentez pas d'ouvrir le produit en cas de détérioration et cessez de l'utiliser.
 - Ne tentez pas de réparer l'appareil vous-même ni d'effectuer des travaux d'entretien. Déléguez tous travaux d'entretien à des techniciens qualifiés.
 - Tenez les emballages d'appareils hors de portée des enfants, risque d'étouffement.
 - Recyclez les matériaux d'emballage conformément aux prescriptions locales en vigueur.
- N'apportez aucune modification à l'appareil. Des modifications vous feraient perdre vos droits de garantie.

Avertissement concernant les piles



- Retirez les piles usagées immédiatement du produit pour les recycler.
- Utilisez exclusivement des batteries (ou des piles) du type indiqué.
- N'utilisez pas simultanément des piles usagées et des piles neuves ou des piles de différents types.
- Respectez impérativement la polarité des batteries (indications + et -) lors de leur insertion dans le boîtier. Risques d'écoulement et d'explosion des batteries si tel n'est pas le cas.
- Ne tentez pas de recharger les piles.
- Conservez les piles hors de portée des enfants.
- Ne court-circuitez pas les batteries/piles et éloignez-les des objets métalliques.

4. Mise en service



Remarque

Lors de la mise en service, veuillez premièrement mettre en marche la station de mesure, puis la station de base.

4.1. Station de mesure

- Ouvrez le **compartiment à piles** (43), retirez le film de protection, puis refermez le **compartiment à piles** (43).
- Appuyez plusieurs fois sur la touche **CH** (40) afin de sélectionner le canal de transmission depuis la station de mesure. **CH1**, **CH2** ou **CH3** apparaît à l'écran.
- Appuyez sur la touche **°C/°F** (42), afin de sélectionner l'affichage en degrés Celsius ou Fahrenheit.
- Refermez le couvercle du compartiment à piles.

4.2. Station de base

Ouvrez le **compartiment à piles** (36), retirez le film de protection, puis refermez le **compartiment à piles** (36).

4.3 Remplacement des piles

Remarque concernant le remplacement des pile



- Veuillez noter qu'après chaque remplacement de piles de la station de base ou de la station de mesure, vous devrez effectuer une nouvelle synchronisation der stations.

- Lors de cette synchronisation, extrayez également les piles de la station qui continuait à fonctionner, puis réinsérez-les ou remplacez ces dernières.

Station de mesure

- Lorsque l'icône  (26) apparaît à l'écran, remplacez les 2 piles LR03/AAA de la station de mesure par 2 nouvelles piles.
- Ouvrez le compartiment à piles (43), retirez et éliminez les piles déchargées, puis insérez deux nouvelles piles LR03/AAA en respectant les indications de polarité. Refermez le couvercle du compartiment à piles.

Station de base

- Lorsque l'icône  (22) apparaît à l'écran, remplacez les 3 piles LR6/AA de la station de base par 3 nouvelles piles.
- Ouvrez le compartiment à piles (36), retirez et éliminez les piles déchargées, puis insérez 3 nouvelles piles LR6/AA en respectant la polarité. Refermez le couvercle du compartiment à piles (36).

5. Montage

Remarque concernant le remplacement des pile



- Nous vous recommandons de positionner la station de base et la station de mesure dans les endroits envisagés sans effectuer le montage, puis d'effectuer les réglages tels que décrits au chapitre **6. Fonctionnement**.
- Procédez ensuite à l'installation la/les station(s) après avoir effectué les réglages et réception d'une connexion radio stable.

Remarque



- La portée de la transmission radio entre la station de base et la station de mesure est de 30 m dans un espace dégagé.
- Veuillez contrôler, avant l'installation, que la portée radio ne soit pas altérée par des interférences ou des obstacles tels que bâtiments, arbres, véhicules, lignes haute tension, etc.
- Veuillez contrôler, avant l'installation définitive, la bonne qualité de la transmission entre les deux stations.
- Veuillez également protéger les stations de l'ensevelissement direct et de la pluie lors de l'installation.
- La hauteur standard internationale de mesure de la température de l'air est de 1,25 m (4 ft) au-dessus du sol.

Avertissement



- En vue de l'installation, procurez-vous le matériel d'installation adéquat pour le mur concerné dans un commerce spécialisé.
- Veuillez contrôler que l'emballage ne contienne aucune pièce erronée ni endommagée.

- N'appliquez en aucun cas une force excessive lors de l'installation. Une force excessive est susceptible d'endommager le produit.
- Avant l'installation, vérifiez que le mur prévu pour recevoir le produit dispose d'une force portante suffisante et qu'aucune conduite d'électricité, d'eau, de gaz ni aucune autre conduite ne passe dans cette partie de la cloison.

5.1. Station de base

- Placez la station de base sur une surface plane à l'aide de son pied.
- Vous pouvez également installer la station de base à une paroi à l'aide de la fente située sur la face arrière de la station.

5.2. Station de mesure

- Vous pouvez également placer la station de mesure à l'extérieur, sur une surface plane, à l'aide de son pied.
- Nous vous recommandons d'installer solidement la station de mesure à une paroi extérieure à l'aide de l'encoche (41).

6. Fonctionnement

6.1. Connexion vers la station de mesure

La station de base recherche automatiquement une connexion à la station de mesure et effectue la première configuration après avoir inséré les piles.



Remarque

- La configuration dure environ 3 minutes.
- L'icône radio de la station de mesure (29) clignote pendant la tentative de connexion.
- N'appuyez sur aucune touche pendant cette phase ; des erreurs ou des inexactitudes de mesure ou de transmission pourraient en résulter.
- La configuration est terminée dès que les valeurs mesurées pour la zone intérieure (25) et pour la zone extérieure (28) apparaissent à l'écran.
- En cas de nouvel échec de réception, appuyez sur la touche **Channel** (35) pendant environ 3 secondes afin de lancer la recherche manuelle du signal.

6.2. Réglages de base et paramétrage manuel

Réglage automatique sur la base du signal horaire DCF

- Après avoir mis la station de base sous tension et en cas de transmission correcte entre la station de base et la station de mesure, l'horloge recherche automatiquement le signal DCF. L'icône radio (14) clignote pendant la recherche du signal.

Affichage (14)	Recherche du signal DCF
	Recherche active
Affichage clignotant	Recherche aboutie –
	Signal en cours de réception
Affichage permanent	

Aucun affichage

Inactif

- En cas de nouvel échec de réception, appuyez simultanément sur la touche **+** (32) et la touche **-** (33) afin de lancer une recherche manuelle du signal horaire DCF. L'icône radio (14) se met à clignoter.

Remarque concernant le réglage de l'heure

- Cette recherche dure environ 3 minutes. En cas d'échec de détection du signal, le réveil recommence à rechercher le signal à l'heure pleine suivante. L'icône radio (14) s'éteint.
- Vous pouvez également régler l'heure et la date manuellement.
- L'horloge continue de rechercher automatiquement le signal DCF tous les jours (entre 1h00 et 5h00) afin de corriger d'éventuels écarts. Les réglages manuels de l'heure et de la date seront corrigés dès que la station reçoit correctement le signal radio.
- Maintenez la touche **+** (32) et la touche **-** (33) simultanément enfoncée pendant environ 3 secondes afin d'interrompre la recherche manuelle.

Remarque concernant l'heure d'été

Le réveil s'adapte automatiquement à l'heure d'été. **DST** apparaît à l'écran pendant la durée de l'heure d'été.

Réglages (manuels)

Remarque

- Maintenez la touche **+** (32) ou la touche **-** (33) enfoncée afin de faire défiler rapidement les chiffres.
- Maintenez la touche **+** (32) et la touche **-** (33) simultanément enfoncée pendant environ 3 secondes afin d'interrompre la recherche du signal DCF. L'icône radio (14) s'éteint et vous pouvez régler l'heure manuellement.
- Appuyez sur la touche **MODE** (31) pendant environ 3 secondes afin d'effectuer successivement les réglages suivants :
 - Année
 - Mois calendaire (16)
 - Date (15)
 - Fuseau horaire (+/- 12 h)
 - Langue
 - Format horaire 12/24 heures
 - Jour de la semaine (9)
 - Heures (12)
 - Minute (12)
- Appuyez sur la touche **+** (32) ou sur la touche **-** (33) afin de sélectionner les différentes valeurs, puis confirmez votre sélection en appuyant sur la touche **MODE** (31).
- Appuyez directement sur la touche **MODE** (31) afin d'adopter la valeur affichée et de passer au réglage suivant.

- Le mode de paramétrage s'interrompt automatiquement si vous n'appuyez sur aucune touche pendant plus de 20 secondes.

Remarque concernant les fuseaux horaires



- Il est possible de recevoir le signal horaire à grande distance ; ce signal ne correspond toutefois pas toujours à GMT + 1, l'heure en vigueur en Allemagne. Veuillez donc noter qu'un décalage horaire doit être adopté dans les pays situés dans un autre fuseau horaire.
- Si vous vous trouvez, par exemple, à Moscou, le décalage horaire entre Moscou et l'Allemagne est de 3 heures (l'heure de Moscou est en avance). Réglez donc le fuseau horaire sur +3. L'horloge s'adaptera alors automatiquement à l'heure captée par le signal horaire DCF (ou à l'heure réglée manuellement) et lui ajoutera 3 heures.

Remarque concernant l'affichage des jours de la semaine



Vous pouvez afficher le jour de la semaine dans les langues suivantes : allemand (**GE**), anglais (**EN**), danois (**DA**), néerlandais (**DU**), italien (**IT**), espagnol (**SP**) ou français (**FR**).

Celsius / Fahrenheit

Appuyez sur la touche - (33) afin de sélectionner l'affichage en degrés Celsius ou Fahrenheit.

Réveil (alarme)

Remarque concernant le réveil



- Le mode alarme 1 déclenche — lorsqu'il est activé — une sonnerie uniquement les jours ouvrables (du lundi à vendredi).
- Le mode alarme 2 déclenche — lorsqu'il est activé — une sonnerie uniquement le samedi et le dimanche.

Vous pouvez sélectionner deux heures d'alarme A1 et A2.

Lorsque vous sélectionnez une alarme, l'icône **A1** ou **A2** s'affiche au niveau des secondes de l'affichage de l'heure.

- Appuyez une fois, ou deux fois, sur la touche **ALARM** (31) afin d'afficher l'alarme **A1** ou **A2** souhaitée.
- Maintenez la touche **MODE** (31) enfoncée pendant environ 3 secondes afin de définir l'heure de réveil de l'alarme sélectionnée. Les chiffres de l'heure se mettent à clignoter.
- Appuyez sur la touche + (32) ou sur la touche - (33) afin de sélectionner l'heure de réveil, puis confirmez votre sélection en appuyant sur la touche **MODE** (31). Les chiffres des minutes se mettent à clignoter.
- Répétez cette étape pour les minutes de l'heure de réveil.
- Le mode de paramétrage s'interrompt automatiquement si vous n'appuyez sur aucune touche pendant plus de 20 secondes.
- Afin de sélectionner et d'activer / désactiver l'alarme **A1** ou **A2** souhaitée, appuyez plusieurs fois sur la touche **MODE** (31).

- Appuyez sur la touche - (33) pour activer ou désactiver l'alarme A1 ou A2 sélectionnée. L'alarme active est signalée par l'icône d'alarme ou (15). L'icône d'alarme A1 ou A2 s'éteint lorsque vous désactivez une alarme activée.
- L'icône de l'alarme active (15) se met à clignoter et une alarme sonore retentit lors du déclenchement de l'alarme.
- Appuyez sur n'importe quelle touche (à part la touche **SNOOZE / LIGHT** (37)) afin d'arrêter l'alarme. L'alarme s'arrête également automatiquement au bout de 2 minutes.

Remarque concernant la fonction de répétition de l'alarme



- Appuyez sur le capteur **SNOOZE/LIGHT** (37) pendant la sonnerie afin d'activer la fonction de répétition de l'alarme. L'icône de réveil (15) commence à clignoter à l'écran. L'alarme s'interrompt pendant 5 minutes, puis retentit à nouveau.
- Appuyez sur n'importe quelle touche (à part le capteur **SNOOZE / LIGHT** (37)) afin d'arrêter la fonction de répétition de l'alarme, et donc l'alarme.

6.3. Prévisions météorologiques

La station de base peut afficher des prévisions météo pour les prochaines 12 à 24 heures sur la base des variations de la pression atmosphérique et des données en mémoire.

Remarque concernant les prévisions météorologiques



Dans les premières heures suivant la mise en service, la station n'est pas capable d'afficher de prévisions météo en raison du manque de données qui seront enregistrées pendant le fonctionnement ultérieur de la station.

Les prévisions météo ainsi que les conditions météo actuelles sont affichées à l'aide de cinq icônes différents (1) :

icône (1)	Temps
	Ensoleillé
	Peu nuageux
	Nuageux
	Pluvieux
	Orageux

6.4 Tendance de température, humidité de l'air et pression atmosphérique

Remarque



Dans les premières heures suivant la mise en service, la station n'est pas capable d'afficher une tendance en raison du manque de données ; ces données seront enregistrées pendant le fonctionnement ultérieur de la station.

- La station météo indique une tendance d'évolution de la température et de l'humidité de l'air extérieures (7/30), de la température et de l'humidité de l'air ambiantes (24/9) et de la pression atmosphérique (2) pour les prochaines heures.

Affichage	Tendance
	en hausse
	stable
	en baisse

- Appuyez plusieurs fois sur la touche **HISTORY** (34) afin de consulter les valeurs de pression atmosphérique (4) des dernières douze heures par intervalles d'une heure (3).
- La station météo retourne automatiquement à l'affichage de la pression atmosphérique (4) dans le cas où vous n'effectuez aucune saisie dans les 20 secondes.
- Le diagramme à barres (5) indique l'évolution de la pression atmosphérique des dernières 12 heures.
- L'icône de risque de gel (27) apparaît à l'écran dès que la température extérieure tombe au-dessous de +4 °C.

6.5 Valeurs maximales et minimales de température et d'humidité de l'air

La station de base garde automatiquement en mémoire les valeurs minimales et maximales de la température et de l'humidité de l'air à l'extérieur et à l'intérieur.

- Appuyez plusieurs fois brièvement sur la touche **+** (36) afin de passer de l'affichage de la température et de l'humidité de l'air actuelles à l'affichage de la température et de l'humidité de l'air minimales (**MIN**) ou maximales (**MAX**).
- Dans l'affichage **MAX/MIN**, appuyez sur la touche **+** pendant plus de trois secondes afin de supprimer les valeurs maximales et minimales enregistrées.
- 6.6. Alarme de température extérieure**
- Appuyez plusieurs fois sur la touche de canal **CHANNEL** (35) afin de sélectionner le canal (28) de la station de mesure pour les valeurs de laquelle vous désirez définir une alarme.
- Maintenez la touche **-** (33) enfoncée pendant env. 3 secondes, jusqu'à ce que l'affichage de la température extérieure **ON/OFF** se mette à clignoter.
- Appuyez sur la touche **+** (32) ou sur la touche **-** (33) afin de sélectionner **ON/OFF**, puis confirmez votre sélection en appuyant sur la touche **MODE** (31).
- Sélectionnez **ON/OFF** afin d'activer / désactiver l'alarme de température extérieure.
- L'icône concerné (27) apparaît à l'écran dès que la fonction

d'alarme est activée.

- L'icône de limite supérieure apparaît à l'écran et la valeur limite (28) se met à clignoter.
- Appuyez sur la touche **+** (32) ou sur la touche **-** (33) afin de définir la valeur limite affichée, puis confirmez votre sélection en appuyant sur la touche **MODE** (31).
- Répétez cette étape précédente pour la limite inférieure .
- L'alarme (de la limite inférieure ou supérieure) se déclenche dès que la température extérieure atteint une de ces valeurs limites.
- L'icône (27) et la température extérieure se mettent à clignoter et l'alarme sonore retentit. Appuyez sur n'importe quelle touche afin d'arrêter l'alarme.

Remarque concernant l'alarme de température extérieure



- Vous pouvez définir une limite supérieure et une limite inférieure pour chaque canal ou pour chaque station connectée, ainsi qu'activer la fonction d'alarme.
- Veillez noter que la limite inférieure doit être au moins 1 °C / 1 °F au-dessous de la limite supérieure.

6.7. Phases de la lune

La station de base affiche la phase de la lune actuelle (16) à l'aide des icônes suivants :

Affichage (16)	Phase de la lune
	Nouvelle lune
	Premier croissant (1/6)
	Premier croissant (1/3)
	Demi-lune croissante
	Lune gibbeuse croissante (2/3)
	Lune gibbeuse croissante (5/6)
	Pleine lune
	Lune gibbeuse décroissante (5/6)
	Lune gibbeuse décroissante (2/3)
	Demi-lune décroissante
	Dernier croissant (1/3)
	Lune gibbeuse décroissante (1/6)

6.8. Zone de confort

La station de base affiche les zones de confort suivantes sur la base du rapport entre la température et l'humidité de l'air ambiantes actuelles :

Affichage (23)	Zone de confort
	– agréable – température et humidité de l'air optimales
	– humide – humidité de l'air trop élevée
	– sec – air ambiant trop sec

6.9. Rétroéclairage

Appuyez sur le capteur **SNOOZE/LIGHT** (37) afin d'activer l'éclairage.

7. Soins et entretien

Nettoyez la balance uniquement à l'aide d'un chiffon non fibreux légèrement humide ; évitez tout détergent agressif. Veillez à ce qu'aucun liquide ne pénètre dans le produit.

8. Exclusion de garantie

La société Hama GmbH & Co KG décline toute responsabilité en cas de dommages provoqués par une installation, un montage ou une utilisation non conformes du produit ou encore provoqués par un non respect des consignes du mode d'emploi et/ou des consignes de sécurité.

9. Caractéristiques techniques

	Station de base	Capteur extérieur
Alimentation en électricité	4,5 V 3 piles LR6/AA	3,0 V 2 piles LR03/AAA Nous vous recommandons d'utiliser, pour les capteurs extérieurs, des piles
Plage de mesure Température (°C) Humidité de l'air	0°C – +50°C / 32°F – +122°F 20% – 90%	-20°C – +60°C / -40°F – +140°F 20% – 90%
Incréments de mesure Température Humidité de l'air	0,1°C/ 0,2°F 1%	0,1°C/ 0,2°F 1%
Horloge radio-pilotée DCF	oui	non
Thermomètre	oui	oui
Hygromètre	oui	oui
Baromètre	oui	non
Fonction de réveil	oui / 2 alarmes (Dual Alarm)	non
Nombre maxi de		3
Portée		≤ 50 m

10. Déclaration de conformité

 Le soussigné, Hama GmbH & Co KG, déclare que l'équipement radioélectrique du type [00136258, 00186307] est conforme à la directive 2014/53/UE. Le texte complet de la déclaration UE de conformité est disponible à l'adresse internet suivante: www.hama.com->00136258, 00186307 ->Downloads.

Bandes de fréquences	433 MHz
Puissance de radiofréquence maximale	0,032 mW

Elementos de manejo e indicadores

A Estación base

1. Símbolo de pronóstico del tiempo
2. Tendencia de la presión atmosférica
3. Presión atmosférica previa a las horas indicadas
4. Presión atmosférica
5. Historial de presión atmosférica 12 horas
6. Visualización máx./mín. temperatura exterior/humedad del aire
7. Tendencia de la humedad exterior
8. Humedad exterior
9. Humedad ambiente
10. Visualización máx./mín. temperatura ambiente/humedad del aire
11. Tendencia de la humedad ambiente
12. Semana del año
13. Día de la semana
14. Símbolo de radiofrecuencia señal DCF visualización de repetición de alarma
15. Símbolos de alarma (visualización en caso de alarma activa)
16. Fase lunar
17. Hora
18. Horario de verano
19. Mes
20. Fecha
21. Temperatura ambiente
22. Visualización de carga de batería baja estación base
23. Rango de comodidad higrótérmica
24. Tendencia de la temperatura ambiente
25. Símbolo de valores ambiente
26. Visualización de carga de batería baja estación de medición
27. Alarma de temperatura
28. Símbolo de valores exteriores/ visualización del canal de radiofrecuencia estación de medición
29. Símbolo de radiofrecuencia estación de medición
30. Tendencia de la temperatura exterior
31. Tecla **MODE** = Ajustes/confirmación del valor de ajuste
32. Tecla **+** = Aumento del valor de ajuste actual/consulta de los valores máximos/mínimos almacenados (MÁX/MÍN)
33. Tecla **-** = Disminución del valor de ajuste actual/ conmutación entre °C y °F/activación/ desactivación de la recepción manual de la señal de radiofrecuencia DCF
34. Tecla **HISTORY**
= Ajuste de la altitud/previsión meteorológica/unidad de presión atmosférica/consulta de los valores de presión atmosférica almacenados
35. Tecla **Channel** = Búsqueda manual de la señal de la estación de medición/selección de canal
36. Compartimento para pilas
37. Sensor **SNOOZE/LIGHT** = Interrupción de la señal del despertador/activación de la retroiluminación

B Estación de medición

38. Luz de control de transmisión
39. Pantalla
40. Tecla **CH** = Selección de canal
41. Abertura para el montaje en pared
42. Tecla **°C/°F** = Conmutación entre °C y °F
43. Compartimento para pilas

1. Explicación de los símbolos de aviso y de las indicaciones

Aviso



Se utiliza para caracterizar las indicaciones de seguridad o para llamar la atención sobre peligros y riesgos especiales.

Nota



Se utiliza para caracterizar informaciones adicionales o indicaciones importantes.

2. Contenido del paquete

- Estación meteorológica EWS-3200
- (Estación base para interiores/estación de medición para exteriores)
- 2 pilas AAA
- 3 pilas AA
- Estas instrucciones de manejo

3. Instrucciones de seguridad

- El producto es para el uso doméstico privado, no comercial.
- No opere el producto fuera de los límites de potencia indicados en los datos técnicos.
- No utilice el producto en entornos húmedos y evite el contacto con las salpicaduras de agua.
- No opere el producto en las inmediaciones de la calefacción, de otras fuentes de calor o bajo la radiación directa del sol.
- No utilice el producto en áreas donde no se permitan aparatos electrónicos.
- No posicione el producto en las proximidades de campos de interferencia, marcos de metal, ordenadores, televisores, etc. Los dispositivos electrónicos y los marcos de las ventanas afectan negativamente al funcionamiento del producto.
- No deje caer el producto ni lo someta a sacudidas fuertes.
- No abra el producto y no lo siga operando de presentar deterioros.
- No intente mantener o reparar el aparato por cuenta propia. Encomíende cualquier trabajo de mantenimiento al personal especializado competente.
- Mantenga el material de embalaje fuera del alcance de los niños, existe peligro de asfixia.
- Deseche el material de embalaje en conformidad con las disposiciones locales sobre el desecho vigentes.
- No realice cambios en el aparato. Esto conllevaría la pérdida de todos los derechos de la garantía.

Aviso – Pilas



- Retire y deseche de inmediato las pilas gastadas del producto.
- Utilice exclusivamente pilas recargables (o pilas) que sean del mismo tipo.
- No mezcle pilas viejas y nuevas, ni tampoco pilas de tipos o fabricantes diferentes.
- Observe siempre la correcta polaridad (inscripciones + y -) de las pilas y coloque éstas de forma correspondiente. La no observación de lo anterior conlleva el riesgo de derrame o explosión de las pilas.
- No sobrecargue las pilas.
- Mantenga las pilas fuera del alcance de los niños.
- No cortocircuite las pilas recargables/baterías y manténgalas alejadas de objetos metálicos.

4. Puesta en funcionamiento

Nota



Durante la puesta en funcionamiento, asegúrese de poner siempre en servicio la estación de medición en primer lugar y, seguidamente, la estación base.

4.1. Estación de medición

- Abra el **compartimento para pilas** (43), retire el separador de contacto y vuelva a cerrar el **compartimento para pilas** (43).
- Pulse repetidamente la tecla CH (40) para seleccionar el canal en el que desea que emita la señal la estación de medición. En la pantalla se muestra **CH1**, **CH2** o **CH3**.
- Pulse la tecla °C/°F (42) para conmutar entre °C y °F en la visualización de la temperatura.
- A continuación, cierre la cubierta del compartimento para pilas.

4.2. Estación base

- Abra el **compartimento para pilas** (36) y coloque 3 pilas AA atendiendo a que la polaridad sea la correcta. A continuación, cierre la cubierta del **compartimento para pilas** (36).

4.3. Cambio de pilas

Nota – Cambio de pilas



- Tenga en cuenta que es necesaria una resincronización tras realizar un cambio de pilas en la estación de medición o base.
- Para ello, retire las pilas de la otra estación y vuelva a colocarlas o, de ser necesario, proceda a sustituirlas.

Estación de medición

- Si se visualiza el símbolo  (26), sustituya las 2 pilas AAA de la estación de medición por 2 pilas nuevas.
- Abra el compartimento de pilas (43), retire y deseche las pilas gastadas y coloque dos pilas AAA nuevas atendiendo

a la correcta polaridad de las mismas. A continuación, cierre la cubierta del compartimento para pilas.

Estación base

- Si se visualiza el símbolo  (22), sustituya las 3 pilas AA de la estación base por 3 pilas nuevas.
- Abra el compartimento de pilas (36), retire y deseche las pilas gastadas y coloque 3 pilas AA nuevas atendiendo a la correcta polaridad de las mismas. A continuación, cierre la cubierta del compartimento para pilas (36).

5. Montaje

Nota – Montaje



- Se recomienda colocar primero, sin montar, la estación de base y la estación de medición, en los lugares de instalación deseados y llevar a cabo todos los ajustes tal y como se describe en **6. Funcionamiento**.
- Proceda a montar la(s) estación(es) únicamente cuando haya podido realizar correctamente los ajustes y cuente con una conexión inalámbrica estable.

Nota



- El alcance de la transmisión por radio entre la estación base y la estación de medición al aire libre es de hasta 30 m.
- Antes de proceder al montaje, preste atención a que la transmisión por radio no se vea influida, entre otros, por interferencias u obstáculos tales como edificios, árboles, vehículos o líneas de alta tensión.
- Antes de proceder al montaje definitivo, asegúrese de que cuenta con recepción suficiente entre los lugares de instalación deseados.
- Al montar la estación de medición, procure situarla de manera que quede protegida de la radiación directa del sol y de la lluvia.
- La altura estándar internacional para la medición de la temperatura del aire es de 1,25 m (4 pies) sobre el suelo.

Aviso



- Adquiera material de montaje especial o adecuado en un comercio especializado para el montaje en la pared prevista.
- Compruebe que no haya piezas deterioradas o defectuosas.
- No ejerza nunca fuerza durante el montaje. El producto podría verse dañado.
- Antes de empezar con el montaje, compruebe que la pared puede soportar el peso que se va a montar y asegúrese de que por el punto de montaje de la pared no pasan cables eléctricos ni tuberías de agua, gas o de otro tipo.

5.1. Estación base

- Coloque la estación base sobre una superficie plana utilizando el pie.
- O bien fijela a una pared utilizando la abertura situada en la parte posterior.

5.2. Estación de medición

- Igualmente, puede colocar la estación de medición sobre una superficie plana en el exterior.
- Se recomienda fijar la estación de medición a una pared exterior de forma segura y fiable utilizando la abertura (41).

6. Funcionamiento

6.1. Conexión con la estación de medición

- Realizados los ajustes previos, la estación base busca automáticamente una conexión con la estación de medición, realizando entonces el ajuste inicial.



Nota

- El ajuste inicial dura aprox. 3 minutos.
- Durante el intento de conexión, el símbolo de radiofrecuencia comienza a parpadear (29).
- No pulse ninguna tecla mientras dure el ajuste. De lo contrario, pueden producirse fallos o imprecisiones en los valores y su transmisión.
- El proceso finaliza en cuanto se visualizan los valores de medición registrados para interior (25) y exterior (28).
- Si no se recibe ninguna señal de la estación de medición repetidamente, mantenga pulsada la tecla **Channel** (35) durante aprox. 3 segundos para iniciar la búsqueda manual de la señal.

6.2. Ajustes básicos y ajustes manuales

Ajuste automático según la señal DCF

- Encendida la estación base por primera vez y tras una transmisión correcta entre la estación base y la estación de medición, el reloj inicia automáticamente la búsqueda de una señal DCF. El símbolo de radiofrecuencia (14) parpadea durante el proceso de búsqueda.

Visualización (14)	Búsqueda de señal DCF
 Parpadea	Activa
 Visualización permanente	La búsqueda ha finalizado con éxito, se recibe la señal
Ninguna visualización	Inactivo

- Si no se recibiera señal repetidamente, pulse simultáneamente la tecla **+** (32) y la tecla **-** (33) para iniciar la búsqueda de señal DCF de forma manual. El símbolo de radiofrecuencia (14) comienza a parpadear.

Nota – Ajuste de hora

- El proceso de búsqueda dura aproximadamente 3 minutos. Si la búsqueda falla, ésta se termina y se repite a la siguiente hora en punto. El símbolo de radiofrecuencia (14) se apaga.
- Mientras tanto, puede realizar un ajuste manual de la hora y la fecha.
- En cualquier caso, el reloj sigue buscando la señal DCF diariamente (entre las 01:00 y las 05:00 horas) para corregir posibles desviaciones. En caso de recibirse la señal correctamente, la hora y la fecha ajustadas se sobrescriben.
- Pulse y mantenga pulsadas simultáneamente las teclas **+** (32) y **-** (33) durante aprox. 3 segundos para finalizar el proceso de búsqueda manual.

Nota – Horario de verano

La hora se ajusta automáticamente al horario de verano. Durante el horario de verano, en la pantalla se visualiza **DST**.

Ajustes (manuales)

Nota

Mantenga pulsadas las teclas **+** (32) o **-** (33) para seleccionar los valores más rápidamente.

- Pulse y mantenga pulsadas simultáneamente las teclas **+** (32) y **-** (33) durante aprox. 3 segundos para finalizar el proceso de búsqueda de la señal de radiofrecuencia. El símbolo de radiofrecuencia (14) se apaga, permitiéndole ajustar la hora de forma manual.
- Pulse y mantenga pulsada la tecla **MODE** (31) durante aprox. 3 segundos para realizar los siguientes ajustes, consecutivamente:
 - Año
 - Mes (16)
 - Fecha (15)
 - Zona horaria (+/- 12h)
 - Idioma
 - Formato de 12/24 horas
 - Día de la semana (9)
 - Hora (12)
 - Minuto (12)
- Para seleccionar cada valor, pulse la tecla **+** (32) o la tecla **-** (33) y confirme la selección correspondiente pulsando la tecla **MODE** (31).
- Pulse directamente la tecla **MODE** (31) para aceptar y saltar el valor de ajuste visualizado.
- Si no se introduce ningún dato en 20 segundos, se sale automáticamente del modo de ajuste.

Nota – Zona horaria



- La señal DCF puede recibirse a gran distancia, correspondiéndose siempre con la HCE vigente en Alemania. Por ello, asegúrese de ajustar la posible diferencia horaria en países situados en otra zona horaria.
- Si se encuentra, por ejemplo, en Moscú, la diferencia es de 3 horas de adelanto con respecto a Alemania. Por ello, debe ajustar la zona horaria +3. Se sumarán automáticamente 3 horas a la hora recibida o ajustada manualmente tras la recepción de la señal DCF.

Nota – Día de la semana



Para la visualización del día de la semana puede elegir entre los idiomas alemán (GE), inglés (EN), danés (DA), neerlandés (DU), italiano (IT), español (SP) o francés (FR).

Celsius/Fahrenheit

- Pulse la tecla – (33) para conmutar entre °C y °F en la visualización de la temperatura.

Despertador (alarma)



Nota – Despertador

- El modo de alarma 1 dispara, en caso de estar activado, una señal de alarma solo en los días laborables de la semana (de lunes a viernes).
- El modo de alarma 2 dispara, en caso de estar activado, una señal de alarma solo los sábados y domingos.

El símbolo de alarma **A1** o **A2** se visualiza en caso de ajustes en la posición de los segundos de la visualización horaria.

- Pulse la tecla **MODE** (31) una o dos veces, como se requiera, para visualizar la alarma que desee, A1 o A2.
- Pulse y mantenga pulsada la tecla **MODE** (31) durante aprox. 3 segundos para ajustar la hora de alarma de la alarma visualizada. La indicación de las horas empieza a parpadear.
- Pulse la tecla + (32) o la tecla – (33) para seleccionar las horas de la hora de alarma y confirme la selección pulsando la tecla **MODE** (31). La visualización de los minutos comienza a parpadear.
- Repita este proceso para los minutos de la hora de alarma del despertador.
- Si no se introduce ningún dato en 20 segundos, se sale automáticamente del modo de ajuste.
- Para seleccionar, activar o desactivar la alarma deseada, pulse repetidamente la tecla **MODE** (31) para seleccionar A1 o A2.
- Pulse la tecla – (33) para activar o desactivar la alarma deseada, A1 o A2. La alarma activa se visualiza mediante el símbolo de alarma o (15). Al desactivarse una alarma activa, el símbolo de alarmas correspondiente, A1 o A2, se apaga.

- Si se activa el despertador como corresponde, el símbolo de alarma activo (15) comienza a parpadear y suena una señal de alarma.
- Toque cualquier tecla (salvo el sensor **SNOOZE/LIGHT** [37]) para cancelar la alarma. De otro modo, esta finaliza automáticamente pasados 2 minutos.

Nota – Función de repetición de alarma



- Mientras suena la señal de alarma, toque el sensor **SNOOZE/LIGHT** (37) para activar la función de repetición de alarma. En la pantalla comienza a parpadear el símbolo de alarma (15). La señal de alarma se interrumpe durante 5 minutos, disparándose a continuación de forma automática.
- Toque cualquier tecla (salvo el sensor **SNOOZE/LIGHT** [37]) para cancelar la función de repetición de alarma y, con ello, la alarma.

6.3. Previsión meteorológica

La estación base da información sobre el pronóstico del tiempo para las siguientes 12 a 24 horas basándose en las variaciones registradas en la presión atmosférica y los datos almacenados

Nota – Símbolos para el pronóstico del tiempo



- Mientras suena la señal de alarma, toque el sensor **SNOOZE/LIGHT** (37) para activar la función de repetición de alarma. En la pantalla comienza a parpadear el símbolo de alarma (15). La señal de alarma se interrumpe durante 5 minutos, disparándose a continuación de forma automática.
- Toque cualquier tecla (salvo el sensor **SNOOZE/LIGHT** [37]) para cancelar la función de repetición de alarma y, con ello, la alarma.

Nota – Símbolos para el pronóstico del tiempo



El pronóstico del tiempo no es posible en las primeras horas de funcionamiento al no contar la estación con los datos necesarios, que se registran a lo largo del funcionamiento.

- El pronóstico del tiempo y el tiempo actual se indican mediante cuatro símbolos diferentes (1):

Símbolo (1)	Tiempo
	Soleado
	Parcialmente nublado
	Nublado

	Lluvioso
	Tormenta

6.4 Tendencia de temperatura, humedad del aire y presión atmosférica

Nota



La visualización de la tendencia no es posible en las primeras horas de funcionamiento al no contar la estación con los datos necesarios, que se almacenan a lo largo del funcionamiento.

- La estación meteorológica indica la tendencia que podrían mostrar la temperatura exterior/la humedad exterior (7/30), la temperatura ambiente/la humedad ambiente (24/9) y la presión atmosférica (2) en las siguientes horas.

Visualización	Tendencia
	En aumento
	Constante
	En descenso

- Pulse repetidamente la tecla **HISTORY** (34) para consultar los valores de presión atmosférica (4) de las últimas doce horas en intervalos de 1 hora (3).
- De no introducirse ningún dato en 20 segundos, se muestra automáticamente la presión atmosférica actual (4).
- El diagrama de barras (5) muestra la evolución de la presión atmosférica a lo largo de las últimas 12 horas.
- En cuanto la temperatura ambiente desciende por debajo de +4°C se muestra el símbolo de riesgo de helada (27).

6.5. Valores máximos y mínimos de la temperatura y la humedad

La estación base almacena automáticamente los valores máximos y mínimos de la temperatura y la humedad, tanto interiores como exteriores.

- Pulse repetida y brevemente la tecla + (36) para alternar entre la visualización de la temperatura y la humedad actuales, la temperatura y la humedad máximas (**MÁX**) y la temperatura y la humedad mínimas (**MÍN**).
- Pulse la tecla + durante más de tres segundos desde la visualización MÁX/MÍN para borrar los valores máximos y mínimos memorizados.

6.6. Alarma por la temperatura exterior

- Pulse repetidamente la tecla **CHANNEL** (35) para seleccionar el canal (28) de la estación de medición para cuyos valores desee ajustar una alarma.
- Pulse y mantenga pulsada la tecla – (33) durante aprox. 3 segundos hasta que la visualización de la temperatura

exterior **ON/ OF** comience a parpadear.

- Pulse la tecla + (32) o la tecla – (33) para seleccionar **ON/ OF** y confirme la selección pulsando la tecla **MODE** (31). Seleccione **ON/ OF** para activar/desactivar la alarma por temperatura exterior. Con la alarma activada se visualiza el símbolo (27) correspondiente.
- Se visualiza el símbolo para el valor límite superior \blacktriangle y el valor límite (28) comienza a parpadear.
- Pulse la tecla + (32) o la tecla – (33) para ajustar el valor límite visualizado y confirme la selección pulsando la tecla **MODE** (31).
- Seguidamente, repita este proceso para el valor límite inferior \blacktriangledown .
- Si la temperatura exterior alcanza alguno de los valores límite se dispara la alarma que corresponda. El símbolo (27) y la temperatura exterior comienzan a parpadear y suena una señal de alarma. Pulse cualquier tecla para cancelar la alarma.









Nota – Alarma por temperatura exterior







- Puede establecer un valor límite inferior y superior y activar la alarma para cada canal o estación de medición conectada.
- Tenga en cuenta que el valor límite inferior debe estar como mínimo 1°C/1°F por debajo del valor límite superior.

6.7. Fases lunares



La estación base le muestra la fase lunar del día actual (16) mediante los siguientes símbolos:

Visualización (16)	Fase lunar
	Luna nueva
	Cuarto creciente (1/6)
	Cuarto creciente (1/3)
	Luna gibosa creciente
	Luna creciente (2/3)
	Luna creciente (5/6)
	Luna llena
	Luna menguante (5/6)

	Luna menguante (2/3)
	Luna gibosa menguante
	Cuarto menguante (1/3)
	Luna menguante (1/6)

6.8. Rango de comodidad higrotérmica

La estación base muestra los siguientes rangos de comodidad higrotérmica, basándose en la relación entre la temperatura ambiente y la humedad del aire actuales:

Visualización (7)	Rango de comodidad higrotérmica
	– agradable – Temperatura y humedad del aire óptimas
	– húmedo – Humedad del aire demasiado alta
	– seco – Aire del ambiente demasiado seco

6.9. Retroiluminación

Toque el sensor **SNOOZE/LIGHT** (37) para activar la iluminación.

7. Mantenimiento y cuidado

Limpie este producto sólo con un paño ligeramente humedecido que no deje pelusas y no utilice detergentes agresivos. Asegúrese de que no entre agua en el producto.

8. Exclusión de responsabilidad

Hama GmbH & Co KG no se responsabiliza ni concede garantía por los daños que surjan por una instalación, montaje o manejo incorrectos del producto o por la no observación de las instrucciones de manejo y/o de las instrucciones de seguridad.

9. Datos técnicos

	Estación base	Sensor exterior
Alimentación de corriente	4,5 V 3 pilas AA	3,0 V 2 pilas AAA En caso de temperaturas exteriores inferiores a 0°C/ 32°F se recomiendan baterías de litio tamaño AAA para los sensores exteriores.
Rango de medición Temperatura (°C) Humedad	0°C – +50°C / 32°F – +122°F 20% – 90%	-20°C – +60°C / -40°F – +140°F 20% – 90%
Intervalos de medición Temperatura Humedad	0,1°C/ 0,2°F 1%	0,1°C/ 0,2°F 1%
Radioreloj DCF	Sí	No
Termómetro	Sí	Sí
Higrómetro	Sí	Sí
Barómetro	Sí	No
Función de despertador	Sí/2 alarmas (alarma dual)	No
Número máx. de sensores exteriores	3	
Alcance	≤ 50 m	

10. Declaración de conformidad



Por la presente, Hama GmbH & Co KG, declara que el tipo de equipo radioeléctrico [00136258, 00186307] es conforme con la Directiva 2014/53/UE. El texto completo de la declaración UE de conformidad está disponible en la dirección Internet siguiente:

www.hama.com -> 00136258, 00186307 -> Downloads.

Banda o bandas de frecuencia	433 MHz
Potencia máxima de radiofrecuencia	0,032 mW

Органы управления и индикации

А Основной блок

1. Значок прогноза погоды
2. Динамика изменения давления
3. Атмосферное давление до указанного часа
4. Атмосферное давление
5. Динамика изменения давления воздуха за 12 часов
6. Макс./миним. значения температуры наружного воздуха/атмосферного давления
7. Динамика изменения влажности наружного воздуха
8. Влажность воздуха вне помещения
9. Влажность воздуха в помещении
10. Макс./миним. значения температуры воздуха в помещении/влажности воздуха
11. Динамика изменения влажности воздуха в помещении
12. Календарная неделя
13. День недели
14. Значок радиосигнала DCF Индикация автоповтора сигнала будильника
15. Значок будильника (при включенном будильнике)
16. Фаза Луны
17. Время
18. Индикация летнего времени
19. Месяц
20. Дата
21. Температура в помещении
22. Индикация низкого заряда батарей основного блока
23. Диапазон комфортного климата
24. Динамика изменения температуры в помещении
25. Значок климата в помещении
26. Индикация низкого заряда батарей блока наружного датчика
27. Температурная сигнализация
28. Значок наружного климата / Радиоканал наружного датчика
29. Значок радиосигнала внешнего датчика
30. Динамика изменения наружной температуры
31. Кнопка **MODE** = настройки / подтверждение ввода значения параметра
32. Кнопка **+** = увеличение текущего значения при настройке / просмотр сохраненных минимальных и максимальных значений (МАКС/МИНИМ)
33. Кнопка **-** = уменьшение настраиваемого значения / выбор единицы измерения температуры (°C, °F) / включение/ Выключение принудительного приема радиосигнала DCF
34. Кнопка **HISTORY**

- = настройка высоты над уровнем моря/ прогноз погоды/ единица измерения давления воздуха/ просмотр сохраненных значений давления воздуха
35. Кнопка **Channel** = выбор канала / поиск радиосигнала внешнего датчика вручную
 36. Отсек батарей
 37. Датчик **SNOOZE/LIGHT** = отключение сигнала будильника / включение подсветки

В Блок внешнего датчика

38. Лампа индикации передачи данных
39. Дисплей
40. Кнопка **CH** = выбор канала
41. Отверстие для настенного монтажа
42. Кнопка **°C/°F** = выбор единицы измерения температуры (°C или °F)
43. Отсек батарей

1. Предупредительные пиктограммы и инструкции

Внимание



Данным знаком отмечены инструкции, несоблюдение которых может привести к опасной ситуации.

Примечание



Дополнительная или важная информация.

2. Комплект поставки

- Метеорологический прибор «Color EWS-3200» (основной блок для контроля воздуха внутри помещения, блок датчика внешних атмосферных условий)
- 2 батареи AAA
- 3 батареи AA
- Настоящая инструкция

3. Техника безопасности

- Изделие предназначено только для домашнего применения.
- Соблюдать технические характеристики.
- Беречь от влаги и брызг.
- Не эксплуатировать в непосредственной близости с нагревательными приборами и беречь от прямых солнечных лучей
- Не применять в запретных зонах.
- Не размещать рядом с магнитными полями, металлическими рамками, компьютерами, окнами и т.д. Электронные приборы и оконные рамы негативно сказываются на работе изделия.
- Не ронять. Беречь от сильных ударов.
- Изделие не открывать. Запрещается эксплуатировать

- неисправное изделие.
- Запрещается самостоятельно ремонтировать устройство. Ремонт разрешается производить только квалифицированному персоналу.
- Упаковку не давать детям: опасность асфиксии.
- Утилизировать упаковку в соответствии с местными нормами.
- Запрещается вносить изменения в конструкцию. В противном случае гарантийные обязательства аннулируются.



Внимание – Техника безопасности

- Исрасходованные батареи немедленно удалять из прибора и утилизировать.
- Разрешается применять аккумуляторы только указанного типа.
- Не применять различные типы или новые и старые батареи вместе.
- Соблюдать полярность батарей (+ и -). Несоблюдение полярности может стать причиной взрыва батарей.
- Не подвергать аккумуляторы чрезмерной зарядке.
- Батареи хранить в безопасном месте и не давать детям.
- Не закорачивать контакты батарей. Не хранить рядом с металлическими объектами.

4. Ввод в эксплуатацию



Примечание

При вводе в эксплуатацию всегда сначала необходимо включить блок внешнего датчика, и только затем основной блок.

4.1. Блок внешнего датчика

- Откройте крышку отсека батарей (43), удалите изолятор и закройте крышку отсека батарей (43).
- Несколько раз нажмите кнопку **CH** (40), чтобы выбрать канал внешнего датчика. На дисплее отображается соответствующая индикация: **CH1**, **CH2** или **CH3**.
- Выбор единицы измерения температуры осуществляется кнопкой **°C/°F** (42).
- Закройте крышку отсека батарей.

4.2. Основной блок

- Откройте крышку отсека батарей (36) и вставьте три батареи AA, соблюдая полярность. Закройте крышку отсека батарей.

4.3. Замена батарей



Инструкция - Замена батарей

- После замены батарей основного блока и блока внешнего датчика необходимо заново выполнить синхронизацию блоков.

- Для этого необходимо удалить батареи в том числе из другого блока, а затем снова загрузить их в отсек батарей.

Блок внешнего датчика

- Если отображается значок  (26), замените 2 батареи AAA блока внешнего датчика на 2 новые батареи.
- Откройте отсек батарей (43), удалите и утилизируйте старые батареи. Вставьте две новые батареи AAA, соблюдая полярность. Закройте крышку отсека батарей.

Основной блок

- Если отображается значок  (22), замените 3 батареи AA основного блока на 3 новые батареи.
- Откройте отсек 60 батарей (36), удалите и утилизируйте старые батареи. Вставьте 3 новые батареи AA, соблюдая полярность. Закройте крышку отсека батарей (36).

5. Монтаж



Примечание – Монтаж

- Перед тем как монтировать блоки, рекомендуется сначала завершить настройки в местах будущей установки (**см. 6. Ввод в эксплуатацию и работа**).
- Монтаж следует производить после того, как правильные настройки обеспечат надежную радиосвязь между блоками.



Примечание

- Максимально допустимое расстояние между блоками составляет 30 метров.
- Монтируя блоки, следует учесть, что различные препятствия (стены, деревья, автомобили, высоковольтные линии и др.) создают помехи радиосвязи между блоками.
- Перед монтажом убедитесь, что в местах расположения блоков обеспечивается устойчивая радиосвязь.
- Блок внешнего датчика должен размещаться в месте, защищенном от воздействия прямых солнечных лучей и осадков.



Внимание

- Получить специальную или подходящую установку в магазинах для монтажа на поставленном стене.
- Перед началом эксплуатации убедитесь в отсутствии дефектных или поврежденных деталей.
- При монтаже не применять чрезмерных усилий. В противном случае можно повредить устройство.
- Убедитесь, что стена подходит для монтажа. В стене на месте монтажа не должно быть электрической проводки, газопровода, водопровода и других трубопроводов.

5.1. Основной блок

- С помощью подставки установите основной блок на ровную поверхность.
- Основной блок также можно повесить на стену за отверстием.

5.2. Блок внешнего датчика

- Блок внешнего датчика можно разместить на улице с помощью подставки.
- Внешний блок рекомендуется монтировать на стене с помощью соответствующего паза (41).

6. Эксплуатация

6.1. Соединение с блоком внешнего датчика

После загрузки батарей основной блок начинает автоматический поиск сигнала внешнего датчика и выполняет операцию ввода устройства в эксплуатацию.

Примечание

- Автоматическая настройка при вводе в эксплуатацию длится ок. 3 минут.
- Во время поиска радиосигнала мигает значок радиосвязи с внешним датчиком (29).
- В течение этого времени не нажимайте кнопки устройства! В противном случае может возникнуть сбой точной настройки значений и передачи сигнала.
- Автоматическая настройка завершена, когда на дисплее начнут отображаться данные измерения внутри помещения (25) и вне помещения (28).
- Если сигнал автоматически принять не удается, нажмите и ок. 3 секунд удерживайте кнопку **Channel** (35), чтобы включить поиск радиосигнала DCF вручную.

6.2. Основные параметры и ручные настройки Автоматический прием радиосигнала DCF

- После первого включения основного блока и установки радиосвязи с блоком внешнего датчика часы прибора автоматически начинают поиск радиосигнала точного времени (DCF). Во время этого процесса на дисплее мигает значок радиосигнала (14).

Индикация (14)	Поиск сигнала DCF
 мигает	активный
 горит непрерывно	сигнал принят успешно
не горит	неактивный

- Если сигнал автоматически принять не удается, нажмите одновременно кнопки «+» (32) и «←» (33),

чтобы включить поиск радиосигнала DCF вручную. Значок радиосигнала (14) мигает.

Настройка часов. Примечания

- Поиск длится около 3 минут. Если сигнал принять не удалось, операция завершается автоматически. Повторная попытка будет произведена в следующий полный час. Значок радиосигнала точного времени (14) гаснет.
- При необходимости часы и календарь можно настроить вручную. Поиск радиосигнала DCF с целью корректировки часов осуществляется каждые сутки (между 01:00 и 05:00). При успешном приеме радиосигнала введенные вручную значения времени и даты заменяются.
- Нажмите и ок. 3 секунд удерживайте кнопки + (32) и – (33), чтобы завершить принудительный поиск радиосигнала.

Индикация летнего времени

Переключение на летнее время происходит автоматически. Во время индикации летнего времени на дисплее отображается **DST**.

Настройки (вручную)

Примечание

Чтобы ускорить изменение значения во время настройки, удерживайте кнопку + (32) или кнопку – (33).

- Нажмите и ок. 3 секунд удерживайте кнопку + (32) и – (33), чтобы остановить поиск радиосигнала DCF. Значок радиосигнала (14) не горит. Теперь часы можно настроить вручную.
- Нажмите и около 3 секунд удерживайте кнопку **MODE** (31), чтобы настроить параметры в следующем порядке:
 - Год
 - Месяц (16)
 - Число (15)
 - Часовой пояс (+/- 12 ч)
 - Язык
 - Формат индикации времени (12/24)
 - День недели (9)
 - Час (12)
 - Минуты (12)
- Кнопкой + (32) или – (33) установите значение и нажмите кнопку **MODE** (31), чтобы подтвердить настройку.
- Чтобы применить отображаемое значение и сразу перейти к следующему параметру, нажмите кнопку **MODE** (31).
- Режим настройки выключается автоматически, если нажатий на кнопки не производилось в течение 20 секунд.

Инструкция - Часовой пояс



- Радиосигнал точного времени DCF соответствует средневропейскому времени. Если часы эксплуатируются в другом часовом поясе, то их необходимо настроить соответствующим образом.
- Например, разница во времени между Москвой и Берлином составляет 3 часа. В Москве, таким образом, необходимо сделать поправку в +3 часа. В этом случае к показателю времени (установленному автоматически по радиосигналу DCF или вручную) часы автоматически будут прибавлять 3 часа.

Инструкция - День недели



Дни недели могут отображаться на следующих языках: немецкий (GE), английский (EN), датский (DA), голландский (DU), итальянский (IT), испанский (SP), французский (FR).

Цельсий/Фаренгейт

Кнопкой – (33) выберите единицу измерения температуры (°C или °F).

Будильник

Будильник. Инструкция



- Если будильник 1 включен, то он срабатывает только в будни (понедельник-пятница).
- Если будильник 2 включен, то он срабатывает только по выходным (суббота, воскресенье).

При настройке будильников над индикацией секунд отображается значок **A1** или **A2**.

- Нажмите кнопку **MODE** (31) один раз или два раза, чтобы переключится на будильник A1 или A2.
- Нажмите и около 3 секунд удерживайте кнопку **MODE** (31), чтобы настроить время срабатывания соответствующего будильника. Начнет мигать значение часа
- Кнопкой + (32) или кнопкой – (33) установите значение часа и подтвердите настройку кнопкой **MODE** (31).
- Начнет мигать значение минут.
- Повторите процедуру для настройки минут.
- Если значение не вводится в течение 20 секунд, режим настройки автоматически выключается.
- Чтобы выбрать/включить/выключить нужный будильник, нажимайте кнопку **MODE** (31). На дисплее переключается соответствующая индикация (A1/A2).
- Чтобы включить/выключить будильник A1 или A2, нажмите кнопку – (33). Включенный будильник отображается значком ☀ или ☁ (15). Если будильник A1 или A2 выключен, то соответствующий значок не горит.
- При срабатывании будильника мигает активный значок ☀ (15), и подается звуковой сигнал.

- Чтобы отключить сигнал будильника, нажмите любую кнопку, кроме **SNOOZE/LIGHT** (37). Если сигнал не был отключен вручную, то он автоматически отключится через 2 минуты.

Примечание к функции автоповтора сигнала будильника



- Во время подачи сигнала будильника нажмите датчик **SNOOZE/LIGHT** (37), чтобы включить функцию автоповтора сигнала. На дисплее начнет мигать значок будильника ☀ (15). Подача сигнала прерывается на 5 минут, после чего сигнал подается снова.
- Чтобы отключить функцию автоповтора сигнала будильника и сам сигнал, нажмите любую кнопку, кроме **SNOOZE/LIGHT** (37).

6.3. Прогноз погоды

На основе изменений атмосферного давления и сохраненных данных прибор прогнозирует погоду на период от 12 до 24 часов.

Прогноз погоды



В первые часы после ввода в эксплуатацию из-за отсутствия необходимых данных функция прогноза погоды не работает.

Прогноз погоды отображается с помощью пяти значков (1):

Значок (1)	Погода
	ясно
	переменная облачность
	пасмурно
	дождь
	шторм

6.4 Динамика изменения температуры, влажности воздуха и атмосферного давления

Инструкция



В первые часы после ввода в эксплуатацию функция прогноза погоды не работает из-за отсутствия необходимых данных, которые сохраняются только во время эксплуатации.

- Прибор отображает прогноз изменений на несколько часов для наружной температуры/влажности (7/30), температуры/влажности в помещении (24/9) и давления воздуха (2).

Индикация	Динамика изменений
	повышается
	понижается
	убывающий



- Несколько раз нажмите кнопку **HISTORY** (34), чтобы просмотреть давление воздуха (4) за последние 12 часов с интервалом 1 час (3).
- Если в течение 20 секунд нажатий кнопок не производилось, прибор вернется в режим индикации текущего давления воздуха (4).
- На диаграмме (5) отображается динамика измерения давления за последние 12 часа.
- Если температура в помещении опустится ниже +4°C, появится значок предупреждения о заморозках (27).

6.5. Максимальные и минимальные значения температуры и влажности воздуха

Зафиксированные максимальные и минимальные значения наружной и комнатной температуры, а также влажности воздуха автоматически сохраняются в памяти прибора.

- Нажимайте кнопку **+** (36), чтобы переключить индикацию текущей температуры и влажности, максимальной температуры и влажности (**MAX**), а также минимальной температуры и влажности (**MIN**).
- Чтобы удалить сохраненные максимальные и минимальные значения, в режиме индикации MAX/MIN нажмите и более 3 секунд удерживайте кнопку **+**.

6.6. Предупреждение наружной температуры

- Несколько раз нажмите кнопку **CHANNEL** (35), чтобы выбрать канал (28) наружного датчика, для которого требуется настроить предупреждение.
- Нажмите и ок. 3 секунд удерживайте кнопку **-** (33), пока в области индикации наружной температуры не начнет мигать значок **ON/OF**.
- Кнопкой **+** (32) или **-** (33) выберите **ON/OF**, затем нажмите кнопку **MODE** (31), чтобы подтвердить настройку. Выберите **ON/OF**, чтобы включить/выключить предупреждение наружной температуры. Если будильник включен, отображается соответствующий значок (27).
- Отображается значок предельного значения , а само предельное значение (28) мигает.
- Кнопкой **+** (32) или **-** (33) установите предельное значение, затем нажмите кнопку **MODE** (31), чтобы подтвердить настройку.
- Повторите операцию для нижнего предела .
- Если наружная температура достигнет предельного значения, срабатывает сигнал предупреждения. Значок (27) и значение наружной температуры мигает, и

подается сигнал предупреждения.

Чтобы отключить подачу сигнала предупреждения, нажмите любую кнопку.

Предупреждение наружной температуры. Примечание



- Нижние и верхние предельные значения для подачи сигнала предупреждения можно настроить на каждый канал.
- Нижнее предельное значение должно находиться по крайней мере на 1°C/ 1°F ниже верхнего предельного значения.

6.7. Фазы Луны



ны

На основном блоке отображаются фазы Луны (16) для соответствующих суток. Значки:

Индикация (16)	Фаза Луны
	Новолуние
	Растущий месяц (1/6)
	Растущий месяц (1/3)
	Растущая четверть
	Растущая Луна (2/3)
	Растущая Луна (5/6)
	Полнолуние
	Стареющий месяц (5/6)
	Стареющий месяц (2/3)
	Стареющая четверть
	Стареющий месяц (1/3)
	Стареющий месяц (1/6)

6.8. Диапазон комфортного климата

На основе отношения текущей температуры в помещении и влажности прибор показывает следующие диапазоны комфортного климата:

Индикация (23)	Диапазон комфортного климата
	– приятно – оптимальная температура и влажность
	– влажно – повышенная влажность
	– сухо – слишком сухой воздух

6.9. Подсветка

Чтобы включить подсветку, нажмите датчик **SNOOZE/LIGHT** (37).

7. Уход и техническое обслуживание

Чистку изделия производить только безворсовой слегка влажной салфеткой. Запрещается применять агрессивные чистящие средства. Следите за тем, чтобы в устройство не попала вода.

8. Отказ от гарантийных обязательств

Компания Hama GmbH & Co KG не несет ответственность за ущерб, возникший вследствие неправильного монтажа, подключения и использования изделия не по назначению, а также вследствие несоблюдения инструкции по эксплуатации и техники безопасности.

9. Технические характеристики

	Основной блок	Блок наружного датчика
Питание	4,5 В 3 батареи AA	3,0 В 2 батареи AAA При наружной температуре ниже 0° C / 32° F во внешних датчиках рекомендуется использовать литиевые батареи AAA.
Диапазон измерения Температура (°C) Влажность воздуха Шаг шкалы	0°C – +50°C / 32°F – +122°F 20% – 90%	-20°C – +60°C / -40°F – +140°F 20% – 90%
Температура Влажность воздуха	0,1°C/ 0,2°F 1%	0,1°C/ 0,2°F 1%
Часы с коррекцией по радиосигналу точного времени	Да	Нет
Термометр	Да	Да
Гигрометр	Да	Да
Барометр	Да	Нет
Функция будильника	Да / 2 будильника	Нет
Макс. количество наружных датчиков		3
Дальность действия		≤ 50 м

10. Декларация производителя

 Настоящим компания Hama GmbH & Co KG заявляет, что радиооборудование типа [00136258, 00186307] отвечает требованиям директивы 2014/53/EC. С полным текстом декларации о соответствии требованиям EC можно ознакомиться здесь:

www.hama.com -> 00136258, 00186307 -> Downloads.

Диапазон/диапазоны частот	433 МГц
Максимальная излучаемая мощность	0,032 мВт

Elementi di comando e indicazioni

Stazione base A

1. Simbolo previsioni del tempo
2. Tendenza pressione atmosferica
3. Pressione atmosferica prima delle ore visualizzate
4. Pressione atmosferica
5. Andamento pressione atmosferica 12 ore
6. Indicazione temperatura esterna/umidità dell'aria max./min.
7. Tendenza umidità aria esterna
8. Umidità aria esterna
9. Umidità aria ambiente
10. Indicazione temperatura ambiente/umidità dell'aria max./min.
11. Tendenza umidità aria ambiente
12. Settimana
13. Giorno della settimana
14. Simbolo radio segnale DCF Indicazione snooze
15. Simboli sveglia (indicazione con sveglia attiva)
16. Fase lunare
17. Ora
18. Ora legale
19. Mese
20. Data
21. Temperatura ambiente
22. Indicazione batterie quasi scariche stazione base
23. Campo benessere
24. Tendenza temperatura ambiente
25. Simbolo per valori ambiente
26. Indicazione batterie quasi scariche stazione di misurazione
27. Allarme temperatura
28. Simbolo per valori esterni / indicazione canale radio stazione di misurazione
29. Simbolo radio stazione di misurazione
30. Tendenza temperatura esterna
31. Tasto **MODE** = impostazioni / conferma del valore d'impostazione
32. Tasto **+** = aumento del valore attuale impostato / richiesta dei valori massimi e minimi memorizzati (MAX/MIN)
33. Tasto **-** = diminuzione del valore attuale impostato / passaggio tra °C e °F / attivazione o Disattivazione ricezione manuale del segnale radio DCF
34. Tasto **HISTORY**
= impostazione di altitudine / previsioni del tempo / unità pressione atmosferica / richiesta valori pressione atmosferica memorizzati
35. Tasto **Channel** = ricerca manuale del segnale dalla stazione di misurazione / scelta canale
36. Vano batterie
37. Sensore **SNOOZE/LIGHT** = interruzione del segnale di sveglia / attivazione della retroilluminazione

B Stazione di misurazione

38. Spia di controllo trasmissione
39. Display
40. Tasto **CH** = scelta canale
41. Foro per montaggio a parete
42. Tasto **°C/°F** = commutazione tra gradi °C e °F
43. Vano batterie

1. Spiegazione dei simboli di avvertimento e delle indicazioni

Avvertenza



Viene utilizzato per contrassegnare le indicazioni di sicurezza oppure per rivolgere l'attenzione verso particolari rischi e pericoli.

Nota



Viene utilizzato per contrassegnare informazioni supplementari o indicazioni importanti.

2. Contenuto della confezione

- Stazione meteo Color EWS-3200 (stazione base per il campo interno / stazione di misurazione per il campo esterno)
- 2 batterie AAA
- 3 batterie AA
- Queste istruzioni per l'uso

3. Indicazioni di sicurezza:

- Il prodotto è concepito per l'uso domestico privato, non commerciale.
- Non mettere in esercizio il prodotto al di fuori dei suoi limiti di rendimento indicati nei dati tecnici.
- Non usare il prodotto in ambienti umidi ed evitare il contatto con gli spruzzi.
- Evitare di mettere in esercizio il prodotto in prossimità di riscaldamento, altre fonti di calore o la luce diretta del sole.
- Non utilizzare il prodotto in zone in cui non sono ammesse le apparecchiature elettroniche.
- Non posizionare il prodotto nelle vicinanze di campi di disturbo, telai metallici, computer, televisori ecc. Gli apparecchi elettronici e gli infissi delle finestre compromettono il funzionamento del prodotto.
- Non fare cadere il prodotto e non sottoporlo a forti scossoni!
- Non aprire il prodotto e non utilizzarlo più se danneggiato.
- Non tentare di aggiustare o riparare l'apparecchio da soli. Fare eseguire qualsiasi lavoro di riparazione al personale specializzato competente.
- Tenere l'imballo fuori dalla portata dei bambini, pericolo di soffocamento!
- Smaltire immediatamente il materiale d'imballaggio attenendosi alle prescrizioni locali vigenti.
- Non apportare modifiche all'apparecchio per evitare di perdere i diritti di garanzia.

Avvertenza – Batterie



- Rimuovere e smaltire immediatamente le batterie scariche.
- Utilizzare unicamente accumulatori (o batterie) conformi al tipo indicato.
- Non utilizzare batterie di tipi o costruttori diversi, né mischiare batterie vecchie e nuove.
- Attenersi sempre alla corretta polarità (scritte + e -) delle batterie e inserirle di conseguenza. La mancata osservanza comporta la perdita di potenza o il rischio di esplosione delle batterie.
- Non scaricare completamente le batterie.
- Conservare le batterie al di fuori della portata dei bambini.
- Non cortocircuitare le batterie e tenerle lontano da oggetti metallici.

4. Messa in esercizio

Nota



Attenzione: mettere in funzione sempre prima la stazione di misurazione, quindi la stazione base.

4.1. Stazione di misurazione

- Aprire il **vano batterie** (43), rimuovere l'interruttore di contatto e chiudere nuovamente il **vano batterie** (43).
- Premere ripetutamente il tasto **CH** (40) per selezionare il canale su cui trasmette la stazione di misurazione. Sul display viene visualizzato **CH1**, **CH2** o **CH3**.
- Premere il tasto **°C/°F** (42) per commutare tra °C e °F durante la visualizzazione della temperatura.
- Quindi chiudere il coperchio del vano batterie.

4.2. Stazione base

- Aprire il **vano batterie** (36) e inserire 3 batterie AA con la polarità corretta. Quindi chiudere il coperchio del **vano batterie** (36).

4.3. Sostituzione delle batterie

Avvertenza – sostituzione delle batterie



- Accertarsi che dopo ogni sostituzione delle batterie sulla stazione di misurazione o sulla stazione base avvenga una nuova sincronizzazione delle stazioni.
- Estrarre anche le batterie dall'altra stazione e inserirle nuovamente o, se necessario, sostituirle.

Stazione di misurazione

- Quando viene visualizzato il simbolo  (26), sostituire le 2 batterie AAA della stazione di misurazione con 2 batterie nuove.
- Aprire il vano batterie (43), rimuovere e smaltire le batterie usate e inserire due batterie AAA con la polarità corretta. Quindi chiudere il coperchio del vano batterie.

Stazione base

- Quando viene visualizzato il simbolo  (22), sostituire le 3 batterie AA della stazione base con 3 batterie nuove.
- Aprire il vano batterie (36), rimuovere e smaltire le batterie usate e inserire 3 batterie AA nuove con la polarità corretta. Quindi chiudere il coperchio del vano batterie (36).

5. Montaggio

Nota – Montaggio



- Si consiglia di collocare la stazione base e di misura nel luogo di montaggio desiderato senza montarla e di effettuare tutte le impostazioni come descritto al capitolo **6. Esercizio**.
- Montare la/stazioni solo dopo avere effettuato l'impostazione corretta e un collegamento radio stabile.

Nota



- La portata della trasmissione radio tra la stazione base e di misurazione all'aperto è di max. 30m.
- Prima del montaggio prestare attenzione che la trasmissione radio non venga impedita da segnali di disturbo o ostacoli come edifici, alberi, veicoli, linee di alta tensione ecc.
- Prima del montaggio definitivo, accertarsi che tra i luoghi di montaggio desiderati vi sia una ricezione sufficiente.
- Durante il montaggio della stazione di misurazione, accertarsi che il luogo d'installazione sia protetto dalla luce diretta del sole e dalla pioggia.
- L'altezza standard internazionale per la misurazione della temperatura dell'aria è pari a 1,25 m (4 ft) dal suolo.

Avvertenza



- Procurarsi il materiale di installazione idoneo per il montaggio alla parete prevista presso i rivenditori specializzati.
- Verificare che non vengano montati pezzi difettosi o danneggiati.
- Non usare troppa forza, né violenza durante il montaggio per evitare di danneggiare il prodotto.
- Prima di procedere al montaggio, verificare che la parete sia idonea per il peso da montare e accertarsi che nel punto della parete dove si desidera appendere l'apparecchio non vi siano cavi elettrici, né tubazioni di acqua, gas o altro.

5.1. Stazione base

- Posizionare la stazione base con il piedino di sostegno su una superficie piana.
- In alternativa la stazione base si può fissare alla parete mediante il foro presente sul retro.

5.2. Stazione di misurazione

- Anche la stazione di misurazione si può posizionare con il piedino di sostegno su una superficie piana all'esterno.
- Si consiglia di montare la stazione di misurazione in modo sicuro e stabile su una parete esterna mediante l'apposito foro (41).

6. Esercizio

6.1. Connessione alla stazione di misurazione

Dopo avere inserito le batterie, la stazione base ricerca automaticamente la connessione alla stazione di misurazione e avvia la prima configurazione.



Nota

- La prima configurazione dura ca. 3 minuti.
 - Durante il tentativo di connessione, il simbolo radio della stazione di misurazione (29) lampeggia.
 - Non premere alcun tasto in questo lasso di tempo per evitare errori e imprecisioni dei valori e della loro trasmissione.
 - La procedura è conclusa non appena vengono visualizzati i dati di misurazione per l'interno (25) e l'esterno (28).
- Se per diverse volte non viene ricevuto alcun segnale, tenere premuto il tasto **Channel** (35) per ca. 3 secondi, per avviare la ricerca manuale del segnale.

6.2. Impostazioni di base e manuali

Impostazione automatica secondo il segnale DCF

- Dopo la prima accensione della stazione base e la trasmissione tra stazione base e di misurazione, l'orologio inizia automaticamente a cercare un segnale DCF. Durante il processo di ricerca, il simbolo della radio (14) lampeggia.

Indicazione (14)	Ricerca del segnale DCF
	Aktiv
	Ricerca riuscita - il segnale viene ricevuto
Nessuna indicazione	Non attiva

- Se per diverse volte non viene ricevuto alcun segnale, tenere premuti contemporaneamente il tasto **+** (32) e il tasto **-** (33) per avviare la ricerca manuale del segnale DCF. Il simbolo radio (14) inizia a lampeggiare.

Nota – Impostazione dell'ora

- Questo procedimento dura circa 3 minuti. Se la ricerca non ha successo, viene terminata e riprende alla prossima ora piena. Il simbolo radio (14) si spegne.
- In questo lasso di tempo si può effettuare un'impostazione manuale di ora e data.

- L'orologio continua a cercare automaticamente ogni giorno (tra l'1:00 e le 5:00) il segnale DCF per correggere possibili differenze. Se il tentativo di ricezione ha successo, l'ora e la data impostate manualmente vengono sovrascritte.

- Tenere nuovamente premuto il tasto **+** (32) e il tasto **-** (33) per ca. 3 secondi per concludere il processo di ricerca manuale.

Nota – Ora legale

L'orario si regola automaticamente sull'ora legale. Finché è attiva l'ora legale, sul display appare **DST** angezeigt.

Impostazioni (manuali)

Nota

Tenere premuto il tasto **+** (32) o il tasto **-** (33) per poter selezionare più rapidamente i valori.

- Tenere premuti contemporaneamente il tasto **+** (32) e il tasto **-** (33) per ca. 3 secondi, per concludere il processo di ricerca del segnale DCF. Il simbolo della radio (14) si spegne ed è possibile impostare l'ora manualmente.
 - Tenere premuto il tasto **MODE** (31) per ca. 3 secondi per effettuare in sequenza le seguenti impostazioni:
 - Anno
 - Mese (16)
 - Data (15)
 - Fuso orario (+/- 12h)
 - Lingua
 - Formato 12/24 ore
 - Giorno della settimana (9)
 - Ore (12)
 - Per selezionare i singoli valori, premere il tasto **+** (32) oppure il tasto **-** (33) e confermare la selezione corrispondente premendo il tasto **MODE** (31).
 - Premere direttamente il tasto **MODE** (31) per salvare il valore visualizzato e procedere oltre.
- Se per 20 secondi non si effettua alcuna immissione, si esce automaticamente dalla modalità d'impostazione.

Nota – Fuso orario

- Il segnale DCF può essere ricevuto in tutto il mondo ma corrisponde sempre al CET vigente in Germania. Nei paesi con altri fusi orari deve essere considerata la variazione dell'ora.

- Se ci si trova a Mosca, dove l'ora è spostata in avanti di 3 ore rispetto alla Germania, occorre impostare per il fuso orario +3. Dopo la ricezione del segnale DCF o dell'impostazione manuale, l'orologio si porta quindi sempre automaticamente 3 ore avanti.

Nota – Giorno della settimana



I giorni della settimana si possono visualizzare nelle lingue tedesco (GE), inglese (EN), danese (DA), olandese (DU), italiano (IT), spagnolo (SP) o francese (FR).

Celsius / Fahrenheit

Premere il tasto – (33) per commutare tra °C e °F durante la visualizzazione della temperatura



Sveglia (Alarm)

Nota – Sveglia



- La modalità allarme 1 fa scattare – se attivata – un segnale di sveglia solo nei giorni feriali (dal lunedì al venerdì).
- La modalità allarme 2 fa scattare – se attivata – un segnale di sveglia solo il sabato e la domenica.

Il simbolo della sveglia **A1** o **A2** viene visualizzato durante le impostazioni nella posizione dei secondi dell'indicazione oraria.

- Premere il tasto **MODE** (31) una volta o due volte per visualizzare la sveglia desiderata A1 o A2.
- Tenere premuto il tasto **MODE** (31) per ca. 3 secondi per impostare l'orario della sveglia visualizzato. Le cifre delle ore iniziano a lampeggiare.
- Premere il tasto + (32) oppure il tasto – (33) per selezionare le ore della sveglia e confermare la selezione corrispondente premendo il tasto **MODE** (31). Le cifre dei minuti iniziano a lampeggiare.
- Ripetere questo procedimento per selezionare i minuti della sveglia.
- Se per 20 secondi non si effettua alcuna immissione, si esce automaticamente dalla modalità d'impostazione.
- Per selezionare, attivare o disattivare la sveglia desiderata, premere ripetutamente il tasto **MODE** (31) per scegliere A1 o A2.
- Premere il tasto – (33) per attivare la sveglia scelta A1 o A2. L'allarme attivo viene visualizzato mediante il simbolo della sveglia  o  (15). In caso di disattivazione di una sveglia attiva, si spegne il simbolo corrispondente A1 o A2.
- Se si attiva la sveglia, il simbolo della sveglia attivo  (15) inizia a lampeggiare e viene emesso un segnale di sveglia.
- Premere un tasto qualsiasi (eccetto il sensore **SNOOZE/LIGHT** (37)) per terminare la sveglia. Diversamente la sveglia termina automaticamente dopo 2 minuti.

Nota – Funzione snooze



- Quando suona la sveglia, toccare il sensore **SNOOZE/LIGHT** (37) per attivare la funzione snooze. Sul display il simbolo della sveglia  (15) inizia a lampeggiare. La sveglia viene disattivata per 5 minuti, quindi suona nuovamente.

- Premere un tasto qualsiasi (eccetto il sensore **SNOOZE/LIGHT** (37)) per terminare la funzione di snooze, quindi la sveglia.

6.3. Previsioni del tempo





Sulla base delle variazioni della pressione atmosferica e dei dati raccolti, la stazione base può effettuare le previsioni del tempo per le 12-24 ore successive.

Avvertenza – previsioni del tempo



Nelle prime ore di esercizio non è possibile effettuare previsioni del tempo, a causa della mancanza di dati che vengono memorizzati solo durante il funzionamento.

Le previsioni del tempo e il tempo attuale vengono rappresentate mediante quattro simboli diversi (1):

Simbolo (1)	Meteo
	Sole
	Poco nuvoloso
	Nuvolosità
	Pioggia
	Temporale



6.4 Tendenza temperatura, dell'umidità e della pressione dell'aria

Nota



Nelle prime ore di esercizio non è possibile visualizzare la tendenza della temperatura a causa della mancanza di dati che vengono memorizzati solo durante il funzionamento.

- La stazione meteo indica per temperatura / umidità dell'aria esterna (7/30), temperatura / umidità dell'aria ambiente (24/9) e pressione atmosferica (2) una tendenza per il possibile sviluppo di questi valori nelle ore successive.

Indicazione	Tendenza
	In aumento
	Costante
	Discendente

- Premere ripetutamente il tasto **HISTORY** (34) per richiamare i valori della pressione atmosferica (4) delle ultime dodici ore a intervalli di 1 ora (3).
- Se per 20 secondi non viene effettuata alcuna immissione, viene nuovamente visualizzata automaticamente la pressione atmosferica attuale (4).

- Il diagramma a barre (5) indica l'andamento della pressione atmosferica relativa delle ultime 12 ore.
- Non appena la temperatura ambiente scende al di sotto di +4°C, viene visualizzato il simbolo del pericolo di gelo (27).

6.5. Valori massimi e minimi di temperatura e umidità dell'aria

La stazione base memorizza automaticamente i valori massimi e minimi della temperatura e dell'umidità dell'aria esterna.

- Premere brevemente e ripetutamente il tasto + (36) per passare tra l'indicazione della temperatura e dell'umidità dell'aria attuale, della temperatura e dell'umidità dell'aria più bassa (MIN) e più alta (MAX).
- Premere per più di tre secondi i tasti +- nella schermata MAX - MIN per eliminare i valori massimi e minimi memorizzati.

6.6. Allarme temperatura esterna

- Premere ripetutamente il tasto CHANNEL (35), per selezionare il canale (28) della stazione di misurazione per i cui valori si desidera impostare un allarme.
- Premere e tenere premuto il tasto - (33) per ca. 3 secondi, finché sull'indicazione della temperatura esterna non inizia a lampeggiare **ON/OFF**.
- Premere il tasto + (32) oppure il tasto - (33) per selezionare **ON/OFF** e confermare la selezione corrispondente premendo il tasto **MODE** (31).

Selezionare **ON/ OFF** per attivare /disattivare l'allarme temperatura esterna.

Con l'allarme attivato, viene visualizzato il simbolo corrispondente (27).

- Il simbolo per il valore limite superiore \blacktriangle viene visualizzato e il valore limite (28) lampeggia.
- Premere il tasto + (32) oppure il tasto - (33) per selezionare le ore della sveglia e confermare la selezione corrispondente premendo il tasto **MODE** (31).
- Ripetere il procedimento per il valore limite inferiore \blacktriangledown .
- Se la temperatura esterna raggiunge uno dei valori limite, scatta il corrispondente allarme.

Il simbolo (27) e la temperatura esterna iniziano a lampeggiare

Nota – Allarme temperatura esterna



- Stabilire per ciascun canale o stazione di misurazione collegata un valore limite inferiore o superiore e attivare l'allarme.
- Prestare attenzione che il valore limite inferiore deve essere almeno 1°C/ 1°F al di sotto del valore limite superiore.

6.7. Fasi lunari

La stazione base mostra la fase lunare attuale (16) attraverso i seguenti simboli:

Indicazione (16)	Fase lunare
	Luna nuova

	Falce lunare crescente (1/6)
	Falce lunare crescente (1/3)
	Mezzaluna crescente
	Luna crescente (2/3)
	Luna crescente (5/6)
	Luna piena
	Luna calante (5/6)
	Luna calante (2/3)
	Mezzaluna calante
	Falce lunare calante (1/3)
	Luna calante (1/6)

6.8. Campo benessere

La stazione base indica i seguenti campi benessere in funzione del rapporto della temperatura e dell'umidità dell'aria ambiente attuali:

Indicazione (23)	Campo benessere
	– piacevole – Temperatura e umidità dell'aria ottimali
	– umido – Umidità dell'aria troppo elevata
	– asciutto – Aria ambiente troppo secca

6.9. Retroilluminazione

Toccare il sensore **SNOOZE/LIGHT** (37) per attivare l'illuminazione.

7. Cura e manutenzione

Pulire il prodotto unicamente con un panno che non lascia pelucchi e appena inumidito e non ricorrere a detergenti aggressivi. Fare attenzione a non fare penetrare acqua nel prodotto.

8. Esclusione di garanzia

Hama GmbH & Co KG non si assume alcuna responsabilità per i danni derivati dal montaggio o l'utilizzo scorretto del prodotto, nonché dalla mancata osservanza delle istruzioni per l'uso e/o delle indicazioni di sicurezza.

9. Dati tecnici

	Stazione base	Sensore esterno
Alimentazione elettrica	4,5 V 3 batterie AA	3,0 V 2 batterie AAA Per temperature esterne al di sotto di 0°C/ 32°F per i sensori esterni si consigliano batterie al litio di tipo AAA
Campo di misurazione Temperatura (°C) Umidità dell'aria	0°C – +50°C / 32°F – +122°F 20% – 90%	-20°C – +60°C / -40°F – +140°F 20% – 90%
Passi di misurazione Temperatura Umidità dell'aria	0,1°C/ 0,2°F 1%	0,1°C/ 0,2°F 1%
Segnale orario via radio DCF	Si	No
Termometro	Si	Si
Igrometro	Si	Si
Barometro	Si	No
Funzione di sveglia	Si / 2 allarmi (Dual Alarm)	No
Max. Numero sensore esterno	3	
Portata	≤ 50 m	

10. Dichiarazione di conformità



Il fabbricante, Hama GmbH & Co KG, dichiara che il tipo di apparecchiatura radio [00136258, 00186307] è conforme alla direttiva 2014/53/UE. Il testo completo della dichiarazione di conformità UE è disponibile al seguente indirizzo Internet:

www.hama.com -> 00136258, 00186307 -> Downloads.

Bande di frequenza	433 MHz
Massima potenza a radiofrequenza trasmessa	0,032 mW

Bedieningselementen en weergaven

A Basisstation

1. Symbool voor weersvoorspelling
2. Luchtdruktendens
3. Luchtdruk getoonde uren geleden
4. Luchtdruk
5. Luchtdrukverloop van de laatste 12 uur
6. Max/min weergave buitentemperatuur/luchtvochtigheid
7. Tendens luchtvochtigheid buiten
8. Luchtvochtigheid buiten
9. Luchtvochtigheid binnen
10. Max/min weergave binnentemperatuur/luchtvochtigheid
11. Tendens luchtvochtigheid binnen
12. Kalenderweek
13. Dag van de week
14. Zendsymbool DCF-sigitaal / Indicator voor snooze-functie
15. Alarmsymbolen (weergave bij een actief alarm)
16. Maanfase
17. Tijd
18. Zomertijd
19. Kalendermaand
20. Datum
21. Binnentemperatuur
22. Indicator voor bijna lege batterij basisstation
23. Comfortzone
24. Tendens binnentemperatuur
25. Symbool voor binnenwaarden
26. Indicator voor bijna lege batterij meetstation
27. Temperatuuralarm
28. Symbool voor buitenwaarden / zendkanaalweergave meetstation
29. Zendsymbool meetstation
30. Tendens buitentemperatuur
31. **+**-toets = verhogen van de huidige ingestelde waarde / oproepen van de opgeslagen hoogste / laagste waarden (MAX/MIN)
32. **-**-toets = verlagen van de actueel ingestelde waarde / omschakelen tussen °C en °F / activeren/deactiveren handmatige ontvangst DCF-sigitaal
33. **HISTORY**-toets = instellen van hoogte / weersvoorspelling / luchtdrukenheid / oproepen opgeslagen luchtdrukwaarden
34. **Channel**-toets = handmatig zoeken naar signaal van het meetstation/kanaalselectie
35. Batterijvakje
36. **SNOOZE/LIGHT**-sensor = onderbreken van het weksigitaal / activeren achtergrondverlichting

B Meetstation

37. Controlelampje zenden
38. Display
39. **CH**-toets = kanaalselectie
40. Uitsparing voor wandmontage
41. **°C/°F**-toets = omschakelen tussen °C en °F
42. Batterijvakje

1. Verklaring van waarschuwingssymbolen en instructies

Waarschuwing



Wordt gebruikt voor veiligheidsinstructies of om de aandacht te trekken op bijzondere gevaren en risico's.

Aanwijzing



Wordt gebruikt voor extra informatie of belangrijke informatie.

2. Inhoud van de verpakking

- Weerstation EWS-3200
- (basisstation voor opstelling binnen / meetstation voor opstelling buiten)
- 2 AAA-batterijen
- 3 AA-batterijen
- deze bedieningsinstructies

3. Veiligheidsinstructies

- Het product is bedoeld voor niet-commercieel privegebruik in huiselijke kring.
- Gebruik het product niet buiten de in de technische gegevens vermelde vermogensgrenzen.
- Gebruik het product niet in een vochtige omgeving en voorkom spat- en spuitwater.
- Gebruik het product niet in de onmiddellijke nabijheid van een verwarming of andere warmtebronnen en stel het niet bloot aan directe zonnestralen.
- Gebruik het product niet binnen omgevingen, waarin elektronische apparatuur niet is toegestaan.
- Plaats het product niet in de buurt van storingsvelden, metalen frames, computers en televisietoestellen enz. Elektronische apparatuur alsmede raamkozijnen hebben een negatieve invloed op het functioneren van het product.
- Laat het product niet vallen en stel het niet bloot aan zware schokken of stoten.
- Open het product niet en gebruik het niet meer als het beschadigd is.
- Probeer niet het product zelf te onderhouden of te repareren. Laat onderhouds- en reparatiewerkzaamheden door vakpersoneel uitvoeren.
- Het verpakkingsmateriaal mag absoluut niet in handen van kinderen komen; verstikkingsgevaar.

- Het verpakkingsmateriaal direct en overeenkomstig de lokaal geldende afvoerschriften afvoeren.
- Verander niets aan het toestel. Daardoor vervalt elke aanspraak op garantie.

Waarschuwing - Batterijen



- Lege batterijen direct uit het product verwijderen en afvoeren.
- Gebruik uitsluitend accu's (of batterijen), welke met het vermelde type overeenstemmen.
- Gebruik geen oude en nieuwe batterijen tegelijkertijd alsmede geen batterijen van een verschillende soort of fabrikaat.
- Let absoluut op de correcte polariteit (opschrift + en -) van de batterijen en plaats deze dienovereenkomstig in het batterijvakje. Indien de batterijen verkeerd worden geplaatst kunnen deze gaan lekken of zelfs exploderen.
- De batterij niet opladen.
- Batterijen buiten het bereik van kinderen opbergen.
- De accu's/batterijen niet kortsluiten en uit de buurt van blanke metalen voorwerpen houden.

4. Inbedrijfstellen

Aanwijzing



Let erop dat bij de inbedrijfstelling de batterijen altijd eerst in het meetstation en dan pas in het basisstation worden geplaatst.

4.1. Meetstation

- Open het deksel van het **batterijvakje** (43), verwijder de contactonderbreker en sluit het deksel van het **batterijvakje** (43) weer
- Druk herhaalde malen op de **CH**-toets (40) om het kanaal te selecteren waarop het meetstation uitzendt. Op de display wordt **CH1**, **CH2** of **CH3** weergegeven.
- Druk op de **°C/°F**-toets (42) om bij de temperatuurweergave tussen °C en °F om te schakelen.
- Sluit vervolgens het deksel van het batterijvakje weer.

4.2. Basisstation

- Open het deksel van het **batterijvakje** (36), verwijder de contactonderbreker en sluit het deksel van het **batterijvakje** (36) weer.

4.3. Batterijen vervangen

Aanwijzing - Batterijen vervangen



- Denk er na het vervangen van de batterijen van het meet- of basisstation steeds aan dat er een nieuwe synchronisatie van deze stations moet worden uitgevoerd.
- Verwijder daartoe de batterijen uit het andere station en plaats ze opnieuw of vervang ze eventueel als dat nodig is.

Meetstation

- Indien het symbool  (26) wordt weergegeven, vervang dan de 2 AAA-batterijen van het meetstation door 2 nieuwe batterijen.
- Open het batterijvakje (43), verwijder de verbruikte batterijen, voer deze volgens de lokale milieuvoorschriften af en plaats twee nieuwe AAA-batterijen. Let daarbij op de juiste polariteit (+) en (-). Sluit vervolgens het deksel van het batterijvakje weer.

Basisstation

- Indien het symbool  (22) wordt weergegeven, vervang dan de 3 AA-batterijen in het basisstation door 3 nieuwe batterijen.
- Open het batterijvakje (36), verwijder de verbruikte batterijen, voer deze volgens de lokale milieuvoorschriften af en plaats twee nieuwe AA-batterijen. Let daarbij op de juiste polariteit (+) en (-). Sluit vervolgens het deksel van het batterijvakje weer.

5. Montage

Aanwijzing – Montage



- Het is aan te raden het basis- en meetstation allereerst op de gewenste plaatsen van opstelling zonder montage neer te zetten en alle instellingen - zoals in **6. Gebruik** en werking is beschreven - uit te voeren.
- Monteer pas na een correcte instelling en stabiele draadloze verbinding het/de station/s.

Aanwijzing



- Het bereik van de draadloze verbinding tussen het meet- en basisstation bedraagt in het open veld max. 30m.
- Let er vóór de montage op dat de draadloze verbinding niet door storende signalen of obstakels zoals gebouwen, bomen, voertuigen, hoogspanningskabels o.a. negatief wordt beïnvloed.
- Vergewis u er vóór de definitieve montage van dat er tussen de gewenste plaatsen van opstelling voldoende ontvangst c.q. een stabiele draadloze verbinding bestaat.
- Let er bij de montage van het meetstation op dat dit tegen direct zonlicht en regen beschermd is geïnstalleerd.
- De internationale standaardhoogte voor het meten van de luchttemperatuur bedraagt 1,25 m (4 ft) boven het maaiveld.

Waarschuwing



- Schaf in de vakhandel speciaal resp. geschikt montage materiaal aan voor de montage aan de beoogde wand.
- Vergewis u ervan dat er geen defecte of beschadigde onderdelen worden gemonteerd.

- Gebruik tijdens de montage nooit geweld of grote kracht. Dit kan het product beschadigen.
- Controleer vóór de montage of de wand waaraan het product wordt bevestigd het aan te brengen gewicht kan dragen en vergewis u ervan dat er zich bij de montageplaats in de wand geen elektrische bedrading, water-, gas- of andere leidingen bevinden.

5.1. Basisstation

- Zet het basisstation met behulp van de voet op een vlakke ondergrond neer.
- Als alternatief kunt u het basisstation met behulp van de uitsparing op een muur monteren.

5.2. Meetstation

- Het meetstation kunt u tevens op een vlakke ondergrond buiten opstellen.
- Het is aan te raden het meetstation veilig en stevig met behulp van de uitsparing (41) op een buitenwand te monteren.

6. Gebruik

6.1. Verbinding met meetstation

Na het plaatsen van de batterijen zoekt het basisstation automatisch naar een verbinding met het meetstation en voert de eerste configuratie uit.

Aanwijzing



- De eerste configuratie duurt ca. 3 minuten.
- Tijdens de poging om een verbinding tot stand te brengen, knippert het zendsymbool meetstation (29).
- Gebruik gedurende deze tijd de toetsen niet! Anders kunnen er fouten en onnauwkeurigheden bij de waarden en de overdracht daarvan optreden.
- Deze procedure is voltooid zodra de meetwaarden voor binnen (25) en buiten (28) worden weergegeven.
- Indien er bij herhaling door het meetstation geen signaal wordt ontvangen, dan houdt u de **Channel** - toets (35) gedurende ca. 3 seconden ingedrukt om het handmatig zoeken naar het signaal te starten.

6.2. Basisinstelling en handmatige instellingen Automatische instelling aan de hand van het DCF- signaal

- Na het voor de eerste maal inschakelen van het basisstation en een succesvol tot stand gekomen verbinding tussen basis- en meetstation, begint de klok automatisch met het zoeken naar het DCF-sigitaal. Tijdens het zoeken knippert het zendsymbool (14) voor de draadloze verbinding

Indicator (14)	Zoeken naar DCF-sigitaal
 Knipperende indicator	Actief
 Continu brandende indicator	Succesvol – signaal wordt ontvangen
Geen indicator	Inaktiv

- Indien er herhaalde malen geen signaal wordt ontvangen, druk dan tegelijkertijd op de **+**-toets (32) en de **-**-toets (33) om het handmatig zoeken naar het DCF-sigitaal te starten. Het zendsymbool (14) begint te knipperen.

Aanwijzing – instellen van de tijd



- Het zoeken duurt ca. 3 minuten. Indien dit mislukt, wordt het zoeken beëindigd en op het volgende volle uur herhaald. Het zendsymbool (14) gaat uit.
- U kunt ondertussen de tijd en datum handmatig instellen.
- De klok zoekt dagelijks (tussen 01:00 – 05:00 uur) automatisch verder naar het DCF-sigitaal om mogelijke afwijkingen te corrigeren. Bij een succesvolle signaalontvangst worden de handmatig ingestelde tijd en datum aangepast
- Houd tegelijkertijd de **+**-toets (32) en de **-**-toets (33) gedurende ca. 3 seconden ingedrukt om het handmatig zoeken te beëindigen.

Aanwijzing – Zomertijd



- De tijd wordt automatisch aangepast aan de zomertijd. Zolang de zomertijd actief is, wordt op de display **DST** weergegeven.

(Handmatige) instelling

Aanwijzing



- Houd de **+**-toets (32) of de **-**-toets (33) ingedrukt om de waarden sneller te kunnen selecteren.

- Houd tegelijkertijd de + -toets (32) en de - -toets (33) gedurende ca. 3 seconden ingedrukt om het zoeken naar het DCF-signaal te beëindigen. Het zendsymbool (14) gaat uit en u kunt de tijd handmatig instellen.
- Houd de MODE-toets (31) gedurende ca. 3 seconden ingedrukt om de volgende instellingen na elkaar uit te voeren:
 - Jaar
 - Kalendermaand (16)
 - Datum (15)
 - Tijdzone (+/- 12h)
 - Taal
 - 12/24-uursnotatie
 - Dag van de week (9)
 - Uur (12)
 - Minuut (12)
- Drücken Sie zum Auswählen der einzelnen Werte die + - Taste (32) oder die - - Taste (33) und bestätigen Sie die jeweilige Auswahl durch Drücken der **MODE** - Taste (31).
- Drücken Sie direkt die **MODE** - Taste (31), um den angezeigten Einstellungswert zu übernehmen und zu überspringen.
- Indien er gedurende 20 seconden niets wordt ingevoerd, wordt de modus voor de instellingen automatisch verlaten.

Aanwijzing – Tijdzone



- Het DCF-tijdsignaal kan over een enorme oppervlakte worden ontvangen, het komt echter te allen tijde overeen met de CET, die o.a. in Nederland geldt. Denk er daarom aan dat u in landen met een andere tijdzone met het tijdsverschil rekening moet houden. Bevindt u zich bijv. in Moskou, dan is het daar al 3 uur later dan in Nederland. Dan dient u in dit geval dus +3 bij de tijdzone in te stellen.
- De klok zal zich dan altijd, na ontvangst van het DCF-tijdsignaal resp. in relatie tot de handmatig ingestelde tijd, automatisch 3 uur later instellen.

Aanwijzing – dag van de week



- U kunt voor de weergave van de dag van de week de talen Duits (**DE**), Engels (**En**), Zweeds (**SW**), Nederlands (**DU**), Italiaans (**IT**), Spaans (**SP**) of Frans (**Fr**) selecteren.

Celsius / Fahrenheit

Druk op de - -toets (33) om bij de temperatuurweergave tussen °C en °F om te schakelen.

Wekker (alarm)



Aanwijzing – Wekker



- De alarmmodus 1 stelt - indien geactiveerd - alleen op weekdays (maandag t/m vrijdag) een weksignaal in werking.

- De alarmmodus 2 stelt - indien geactiveerd - alleen op zaterdag en zondag een weksignaal in werking.

Er kunnen twee afzonderlijke alarmtijden A1 of A2 worden ingesteld. Het alarmsymbool A1 of A2 wordt bij instellingen op de secondepositie van de tijdweergave getoond

- Druk eenmaal, resp. tweemaal op de **MODE**-toets (31) om het gewenste alarm A1 of A2 te laten weergeven.
- Houd de **MODE**-toets (31) gedurende ca. 3 seconden ingedrukt om de wektijd van het weergegeven alarm in te stellen. De weergave van de uren begint te knipperen.
- Druk voor het selecteren van de uren van de wektijd op de + -toets (32) of de - -toets (33) en bevestig de selectie door op de **MODE**-toets (31) te drukken. De weergave van de minuten begint te knipperen.
- Herhaal deze procedure voor de minuten van de wektijd.
- Indien er gedurende 20 seconden niets wordt ingevoerd, wordt de modus voor de instellingen automatisch verlaten.
- Om het gewenste alarm te selecteren en te activeren, resp. te deactiveren drukt u herhaalde malen op de **MODE**-toets (31) om A1 of A2 te selecteren.
- Druk op de - -toets (33) om het geselecteerde alarm A1 of A2 te activeren of te deactiveren. Het actieve alarm wordt door het alarmsymbool  of  getoond. Bij het deactiveren van een actief alarm gaat het desbetreffende alarmsymbool A1 of A2 uit.
- Wordt de wekker dienoverkomstig in werking gesteld, dan begint het actieve alarmsymbool  (15) te knipperen en weerklinkt er een akoestisch weksignaal.
- Tip op een willekeurige toets (behalve de **SNOOZ/LIGHT**-sensor (37)) om het alarm te beëindigen. In andere gevallen eindigt het alarm automatisch na 2 minuten.

Aanwijzing – Snooze-functie



- Tip tijdens het weksignaal op de **SNOOZE/LIGHT**-sensor (37) om de snooze-functie te activeren. Op de display begint het alarmsymbool  (15) te knipperen. Het weksignaal wordt gedurende 5 minuten onderbroken en dan opnieuw in werking gesteld.
- Tik op een willekeurige toets (behalve de **SNOOZE/LIGHT**-sensor (37)) om het alarm te beëindigen.

6.3. Weersvoorspelling





- Aan de hand van atmosferische luchtdrukveranderingen en de opgeslagen gegevens kan het basisstation informatie over de weersverwachting voor de komende 12 tot 24 uur weergeven.

Aanwijzing – Weersvoorspelling



Tijdens de eerste uren dat het station in werking is, is een weersvoorspelling niet mogelijk vanwege ontbrekende gegevens, welke pas na verloop van tijd worden opgeslagen.

De weersvoorspelling en het actuele weer worden door verschillende symbolen (1) aangeduid:

Symbol (1)	Weer
	Zonnig
	Licht bewolkt
	Bewolkt
	Regen
	Stormachtig



6.4 Tendens temperatuur, luchtvochtigheid en luchtdruk

Aanwijzing



Tijdens de eerste uren dat het station in werking is, is een tendensweergave vanwege ontbrekende gegevens, welke pas na verloop van tijd worden opgeslagen, niet mogelijk.

- Het weerstation geeft voor de temperatuur/luchtvochtigheid buiten (7/30), temperatuur/luchtvochtigheid binnen (24/9) en luchtdruk (2) een tendens weer, zoals deze waarden zich waarschijnlijk in de komende uren zullen ontwikkelen.

Weergave	Tendens
	Stijgend
	Bestendig
	Dalend

- Druk herhaalde malen op de **HISTORY**-toets (34) om de luchtdrukwaarden (4) van de afgelopen twaalf uur in intervallen van 1 uur (3) op te roepen.
- Indien er gedurende 20 seconden niets wordt ingevoerd, wordt automatisch weer de huidige luchtdruk (4) getoond.
- Het staafdiagram (5) toont het verloop van de luchtdruk gedurende de afgelopen 12 uur.
- Zodra de binnentemperatuur onder +4 °C daalt, wordt het symbool voor vorstgevaar (27) getoond.

6.5. Hoogste en laagste waarden van de temperatuur en luchtvochtigheid

Het basisstation slaat automatisch de hoogste en laagste waarden van de temperatuur voor zowel buiten als binnen op.

- Druk herhaalde malen kort op de + -toets (36) om tussen de weergave van de huidige temperatuur en luchtvochtigheid, hoogste temperatuur en luchtvochtigheid (MAX) en laagste temperatuur en luchtvochtigheid (MIN) om te schakelen.

- Druk in het MAX-/MIN-aanzicht de +toets langer dan drie seconden in om de opgeslagen hoogste en laagste waarden te wissen.

6.6. Alarm buitentemperatuur

- Druk herhaalde malen op de **CHANNEL**-toets (35) om het kanaal (28) van het meetstation te selecteren waarop u voor de meetwaarden een alarm wilt instellen.
- Houd de - -toets (33) gedurende ca. 3 seconden ingedrukt totdat in de buitentemperatuurweergave ON/OFF begint te knipperen.
- Druk op de + -toets (32) of de - -toets (33) om **ON/OFF** te selecteren en bevestig de selectie door op de **MODE**-toets te drukken (31).
- Selecteer **ON/OFF** om het alarm buitentemperatuur te activeren/deactiveren.
- Bij een geactiveerde alarm wordt het respectievelijke symbool (27) weergegeven.
- Het symbool voor de bovenste grenswaarde \blacktriangle wordt weergegeven en de grenswaarde (28) begint te knipperen.
- Druk op de + -toets (32) of de - -toets (33) om de weergegeven grenswaarde in te stellen en bevestig de selectie door op de **MODE**-toets (31) te drukken.
- Vervolgens herhaalt u deze handeling voor de onderste grenswaarde \blacktriangledown .
- Zodra de buitentemperatuur één van de grenswaarden bereikt, wordt het alarm in werking gesteld.
- Het symbool (27) en de buitentemperatuur beginnen te knipperen en er weerklinkt een akoestisch alarmsignaal. Druk op een willekeurige toets om het alarm te beëindigen.



Aanwijzing – Alarm buitentemperatuur











- U kunt voor ieder kanaal resp. verbonden meetstation een onderste en bovenste grenswaarde vastleggen en het alarm activeren.
- Houd er rekening mee dat de onderste grenswaarde ten minste 1°C/ 1°F onder de bovenste grenswaarde moet liggen.

6.7. Maanfasen



Het basisstation geeft de actuele maanfase van de dag (16) met de volgende symbolen weer:

Weergave (16)	Maanfase
	Nieuwe maan
	Wassende maansikkel (1/6)
	Wassende maansikkel (1/3)
	Wassende halve maan

	Wassende maan (2/3)
	wassende maan (5/6)
	Volle maan
	Afnemende maan (5/6)
	Emende maan (2/3)
	Afnemende halve maan
	Afnemende maansikkel (1/3)
	Afnemende maansikkel (1/6)

6.8. Comfortzone

Het basisstation toont de volgende comfortzones, welke zijn gebaseerd op de verhouding van de huidige temperatuur en luchtvochtigheid binnen:

Weergave (23)	Comfortzone
	– aangenaam – ideale temperatuur en luchtvochtigheid
	– vochtig – te hoge luchtvochtigheid
	– droog – te droge omgevingslucht

6.9. Achtergrondverlichting

Tip op de **SNOOZE/LIGHT**-sensor (37) om de verlichting te activeren.

7. Onderhoud en verzorging

Reinig dit product uitsluitend met een pluisvrije, licht vochtige doek en maak geen gebruik van agressieve reinigingsmiddelen. Let erop dat er geen water in het product binnendringt.

8. Uitsluiting van garantie en aansprakelijkheid

Hama GmbH & Co KG aanvaardt geen enkele aansprakelijkheid of garantieclaims voor schade of gevolgschade, welke door ondeskundige installatie, montage en ondeskundig gebruik van het product ontstaan of het resultaat zijn van het niet in acht nemen van de bedieningsinstructies en/of veiligheidsinstructies.

9. Technische specificaties

	Basisstation	Buitensensor
Spanningsvoorziening	4,5 V 3 x AA-batterij	3,0 V, 2 x AAA-batterij. Bij buitentemperaturen lager dan 0°C/32°F is het aan te raden om voor de buitensensoren lithium-batterijen van het formaat AAA te gebruiken.
Meetbereik Temperatuur (°C) Luchtvochtigheid	0°C – +50°C / 32°F – +122°F 20% – 90%	-20°C – +60°C / -40°F – +140°F 20% – 90%
Meetstappen, Temperatuur Luchtvochtigheid	0,1°C/ 0,2°F 1%	0,1°C/ 0,2°F 1%
Radiografische DCF-klok	Ja	Nee
Thermometer	Ja	Ja
Hygrometer	Ja	Ja
Barometer	Ja	Nee
Wekfunctie	Ja / 2 alarmfuncties (dual alarm)	Nein Nee
Max. aantal buitensensoren		3
Bereik		≤ 50 m

10. Conformiteitsverklaring

 Hierbij verklaar ik, Hama GmbH & Co KG, dat het type radioapparatuur [00136258, 00186307] conform is met Richtlijn 2014/53/EU. De volledige tekst van de EU-conformiteitsverklaring kan worden geraadpleegd op het volgende internetadres: www.hama.com -> 00136258, 00186307 -> Downloads.

Frequentieband(en)	433 MHz
Maximaal radiofrequent vermogen	0,032 mW

Στοιχεία χειρισμού και ενδείξεις

A Κύρια μονάδα

1. Σύμβολο πρόγνωσης καιρού
2. Τάση ατμοσφαιρικής πίεσης
3. Ατμοσφαιρική πίεση πριν από τον εμφανιζόμενο αριθμό ωρών
4. Ατμοσφαιρική πίεση
5. 12ωρη εξέλιξη ατμοσφαιρικής πίεσης
6. Ενδειξη μέγιστης/ελάχιστης εξωτερικής θερμοκρασίας/ατμοσφαιρικής υγρασίας
7. Τάση εξωτερικής ατμοσφαιρικής υγρασίας
8. Εξωτερική ατμοσφαιρική υγρασία
9. Εσωτερική ατμοσφαιρική υγρασία
10. Ενδειξη μέγιστης/ελάχιστης εσωτερικής θερμοκρασίας/ατμοσφαιρικής υγρασίας
11. Τάση εσωτερικής ατμοσφαιρικής υγρασίας
12. Ημερολογιακή εβδομάδα
13. Ημέρα της εβδομάδας
14. Σύμβολο ασύρματης λήψης DCF/ Ενδειξη αναβολής ασύπνισης
15. Σύμβολα ειδοποίησης (ενδείξεις όταν είναι ενεργοποιημένη η ειδοποίηση)
16. Φάση σελήνης
17. Ωρα
18. Θερμινή ώρα
19. Ημερολογιακός μήνας
20. Ημερομηνία
21. Εσωτερική θερμοκρασία
22. Ενδειξη χαμηλής στάθμης μπαταρίας της κύριας μονάδας
23. Περιοχή άνεσης
24. Τάση εσωτερικής θερμοκρασίας
25. Σύμβολο τιμών εσωτερικού χώρου
26. Ενδειξη χαμηλής στάθμης μπαταρίας της μονάδας μέτρησης
27. Ειδοποίηση θερμοκρασίας
28. Σύμβολο τιμών εξωτερικού χώρου/ Ενδειξη ασύρματου πομπού της μονάδας μέτρησης
29. Σύμβολο ασύρματης λήψης της μονάδας μέτρησης
30. Τάση εξωτερικής θερμοκρασίας
31. Πλήκτρο **MODE** = - /Εναλλαγή μεταξύ ενδείξεων δευτερολέπτων, ημέρας της εβδομάδας και ζώνης ώρας
32. Πλήκτρο **+** = Αύξηση της τρέχουσας τιμής ρύθμισης/ εμφάνιση των αποθηκευμένων μέγιστων/ ελάχιστων τιμών (MAX/MIN)
33. Πλήκτρο = Μείωση της τρέχουσας τιμής ρύθμισης/ αλλαγή μεταξύ °C και °F/ ενεργοποίηση/ απενεργοποίηση χειροκίνητης λήψης ασύρματου σήματος DCF
34. Πλήκτρο **HISTORY** = Ρύθμιση του υψόμετρου/ πρόγνωση καιρού/ μονάδα ατμοσφαιρικής πίεσης / εμφάνιση αποθηκευμένων τιμών ατμοσφαιρικής πίεσης

35. Πλήκτρο **Channel** = Χειροκίνητη αναζήτηση σήματος της μονάδας μέτρησης/επιλογή καναλιού
36. Θήκη μπαταριών
37. Αισθητήρας **SNOOZE/LIGHT** = Διακοπή του σήματος αφύπνισης/ ενεργοποίηση του φωτισμού οθόνης

B Μονάδα μέτρησης

1. Ενδεικτική λυχνία μετάδοσης
2. Οθόνη
3. Πλήκτρο **CH** = Επιλογή καναλιού
4. Εγκοπή για επιτοίχια τοποθέτηση
5. Πλήκτρο **°C/°F** = Αλλαγή μεταξύ μονάδων °C και °F
6. Θήκη μπαταριών

1. Επεξήγηση συμβόλων προειδοποίησης και υποδείξεων

Προειδοποίηση



Χρησιμοποιείται για τη σήμανση υποδείξεων ασφαλείας ή για να επιστήσει την προσοχή σε ιδιαίτερους κινδύνους.

Υπόδειξη



Χρησιμοποιείται για τη σήμανση επιπλέον πληροφοριών ή σημαντικών υποδείξεων.

2. Περιεχόμενα συσκευασίας

- Μετεωρολογικός σταθμός EWS-3200 (Κύρια μονάδα για εσωτερικό χώρο / μονάδα μέτρησης για εξωτερικό χώρο)
- 2 μπαταρίες AAA
- 3 μπαταρίες AA
- Αυτό το εγχειρίδιο χρήσης

3. Υποδείξεις ασφαλείας

- Το προϊόν προορίζεται για σκοπούς οικιακής χρήσης.
- Μην χρησιμοποιείτε τη συσκευή εκτός των ορίων απόδοσης που περιγράφονται στα τεχνικά χαρακτηριστικά.
- Μην χρησιμοποιείτε το προϊόν σε υγρό περιβάλλον και αποφεύγετε τις σταγόνες νερού.
- Μην χρησιμοποιείτε το προϊόν κοντά σε καλοριφέρ, άλλες πηγές θερμότητας ή σε σημεία όπου δέχεται άμεση ηλιακή ακτινοβολία
- Μην χρησιμοποιείτε το προϊόν σε περιοχές όπου δεν επιτρέπονται ηλεκτρονικές συσκευές.
- Μην τοποθετείτε το προϊόν κοντά σε πεδία παρεμβολών, μεταλλικά πλαίσια, υπολογιστές, τηλεοράσεις κλπ. Οι ηλεκτρονικές συσκευές καθώς και τα πλαίσια των παραθύρων επηρεάζουν αρνητικά τη λειτουργία του προϊόντος.
- Το προϊόν δεν επιτρέπεται να πέφτει κάτω, ούτε και να δέχεται δυνατά χτυπήματα.
- Μην ανοίγετε το προϊόν και μην το χρησιμοποιείτε αν χαλάσει.
- Μην επιχειρήσετε να συντηρήσετε ή να επισκευάσετε τη

συσκευή εσείς οι ίδιοι. Οι εργασίες συντήρησης πρέπει να γίνονται από εξειδικευμένα άτομα.

- Τα παιδιά δεν επιτρέπεται να έρχονται σε επαφή με το υλικό της συσκευασίας, υπάρχει κίνδυνος ασφυξίας.
- Απορρίψτε κατευθείαν το υλικό συσκευασίας σύμφωνα με τους ισχύοντες τοπικούς κανονισμούς απόρριψης.
- Μην κάνετε μετατροπές στη συσκευή. Κατ' αυτόν τον τρόπο παύει να ισχύει η εγγύηση.

Προειδοποίηση- Μπαταρίες



- Αφαιρέστε και απορρίψτε τις χρησιμοποιημένες μπαταρίες αμέσως από το προϊόν.
- Χρησιμοποιείτε αποκλειστικά απλές ή επαναφορτιζόμενες μπαταρίες του προβλεπόμενου τύπου.
- Μην μπερδεύετε παλιές και καινούριες μπαταρίες, καθώς και μπαταρίες διαφορετικού τύπου και κατασκευαστή.
- Προσέξτε οπωσδήποτε τη σωστή πολικότητα (επιγραφή + και -) των μπαταριών και τοποθετήστε τις ανάλογα. Η μη τήρηση μπορεί να οδηγήσει σε διαρροή του υγρού ή σε έκρηξη των μπαταριών.
- Μην φορτίζετε τις απλές μπαταρίες.
- Φυλάτε τις μπαταρίες μακριά από παιδιά.
- Μην βραχυκυκλώνετε τις απλές/επαναφορτιζόμενες μπαταρίες και μην τις φέρντε σε επαφή με γυμνά μεταλλικά αντικείμενα.

4. Έναρξη χρήσης

Υπόδειξη



Λάβετε υπόψη ότι κατά την έναρξη χρήσης, πρέπει πρώτα να τοποθετήσετε τις μπαταρίες στη μονάδα μέτρησης και μετά στην κύρια μονάδα.

4.1. Τοποθέτηση μπαταριών

- Ανοίξτε τη **θήκη μπαταριών** (43), αφαιρέστε την ταινία διακοπής επαφών και κλείστε ξανά τη **θήκη μπαταριών** (43).
- Πατήστε επανειλημμένα το πλήκτρο CH (40), για να επιλέξετε το κανάλι στο οποίο θα γίνεται μετάδοση από τη μονάδα μέτρησης. Στην οθόνη θα εμφανιστεί η ένδειξη **CH1, CH2 ή CH3**.
- Για να αλλάξετε την ένδειξη της θερμοκρασίας μεταξύ °C και °F, πατήστε το πλήκτρο **°C/°F** (42).
- Στη συνέχεια, κλείστε το κάλυμμα της θήκης μπαταριών.

4.2. Αντικατάσταση μπαταριών

- Ανοίξτε τη **θήκη μπαταριών** (36), αφαιρέστε την ταινία διακοπής επαφών και κλείστε ξανά τη **θήκη μπαταριών** (36).

4.3. Αντικατάσταση μπαταριών

Υπόδειξη – αντικατάσταση της μπαταρίας



- Λάβετε υπόψη ότι μετά από κάθε αντικατάσταση μπαταριών στη μονάδα μέτρησης ή στην κύρια μονάδα πρέπει να γίνει νέος συγχρονισμός των μονάδων.
- Γι' αυτό, πρέπει να αφαιρέσετε τις μπαταρίες της άλλης μονάδας, να τις επανατοποθετήσετε ή, αν χρειάζεται, να τις αντικαταστήσετε.

Μονάδα μέτρησης

- Αν εμφανιστεί το σύμβολο  (26), αντικαταστήστε τις 2 μπαταρίες AAA της μονάδας μέτρησης με 2 νέες μπαταρίες.
- Ανοίξτε τη θήκη μπαταριών (43), αφαιρέστε και απορρίψτε τις χρησιμοποιημένες μπαταρίες και τοποθετήστε δύο νέες μπαταρίες AAA με σωστή πολικότητα. Στη συνέχεια, κλείστε το κάλυμμα της θήκης μπαταριών.

Κύρια μονάδα

- Αν εμφανιστεί το σύμβολο  (22), αντικαταστήστε τις 3 μπαταρίες AA της κύριας μονάδας με 3 νέες μπαταρίες.
- Ανοίξτε τη θήκη μπαταριών (36), αφαιρέστε και απορρίψτε τις χρησιμοποιημένες μπαταρίες και τοποθετήστε δύο νέες μπαταρίες AA με σωστή πολικότητα. Στη συνέχεια, κλείστε το κάλυμμα της θήκης μπαταριών.

5. Τοποθέτηση

Υπόδειξη – Τοποθέτηση



- Συνιστάται η αρχική τοποθέτηση της κύριας μονάδας και της μονάδας μέτρησης στο επιθυμητό σημείο χωρίς συναρμολόγηση και η εκτέλεση όλων των ρυθμίσεων, όπως περιγράφονται στο κεφάλαιο **6. Λειτουργία**.
- Εγκαταστήστε τη μονάδα/τις μονάδες αφού γίνει σωστή ρύθμιση και σταθεροποιηθεί η ασύρματη σύνδεση.

Υπόδειξη



- Η ασύρματη μετάδοση ανάμεσα στη μονάδα μέτρησης και την κύρια μονάδα έχει εμβέλεια 30 m σε ανοιχτό χώρο.
- Πριν από την τοποθέτηση λάβετε υπόψη ότι η ασύρματη μετάδοση δεν πρέπει να παρεμποδίζεται από παρεμβαλλόμενα σήματα ή εμπόδια, όπως κτίρια, δέντρα, οχήματα, αγωγούς υψηλής τάσης κ.α.
- Πριν από την τελική τοποθέτηση βεβαιωθείτε ότι γίνεται επαρκής λήψη ανάμεσα στα επιθυμητά σημεία τοποθέτησης.
- Κατά την τοποθέτηση της μονάδας μέτρησης, λάβετε υπόψη ότι πρέπει να είναι προστατευμένη από άμεση ηλιακή ακτινοβολία και βροχή.
- Το διεθνές τυπικό υψόμετρο για τη μέτρηση της θερμοκρασίας αέρα είναι 1,25 m (4 ft) πάνω από το έδαφος.

Προειδοποίηση



- Προμηθευτείτε ειδικά ή ενδεδειγμένα υλικά από το εμπόριο για την τοποθέτηση στον προβλεπόμενο τοίχο.
- Βεβαιωθείτε ότι δεν θα τοποθετήσετε ελαττωματικά ή χαλασμένα εξαρτήματα.
- Κατά την τοποθέτηση μην ασκείτε βία ούτε υπερβολική δύναμη. Μπορεί να προκληθεί ζημιά στο προϊόν. Πριν από την τοποθέτηση ελέγξτε αν ο προβλεπόμενος τοίχος είναι κατάλληλος για το βάρος που πρόκειται να τοποθετηθεί και βεβαιωθείτε ότι στο σημείο τοποθέτησης στον τοίχο δεν υπάρχουν ηλεκτρικά καλώδια, σωληνες νερού, αερίου ή άλλου είδους αγωγοί.

5.1. Κύρια μονάδα

- Τοποθετήστε την κύρια μονάδα σε μια επίπεδη επιφάνεια μέσω του ποδιού στήριξης.
- Μπορείτε επίσης να τοποθετήσετε την κύρια μονάδα σε τοίχο χρησιμοποιώντας την εγκοπή στην πίσω πλευρά.

5.2. Μονάδα μέτρησης

- Με παρόμοιο τρόπο, μπορείτε να τοποθετήσετε τη μονάδα μέτρησης σε μια επίπεδη επιφάνεια, σε εξωτερικό χώρο.
- Συνιστάται η ασφαλής και σταθερή τοποθέτηση της μονάδας μέτρησης σε έναν εξωτερικό τοίχο με χρήση της εγκοπής (41).

6. Λειτουργία

6.1. Σύνδεση με τη μονάδα μέτρησης

Μετά την τοποθέτηση των μπαταριών η κύρια μονάδα αναζητά αυτόματα σύνδεση με τη μονάδα μέτρησης και πραγματοποιεί την αρχική διαμόρφωση.



Υπόδειξη

- Η αρχική διαμόρφωση διαρκεί 3 λεπτά περίπου.
- Κατά την προσπάθεια σύνδεσης αναβοσβήνει το σύμβολο ασύρματης λήψης της μονάδας μέτρησης (29).
- Μην πατάτε τα πλήκτρα όσο διαρκεί αυτή η διαδικασία! Διφορετικά, μπορεί να παρουσιαστούν σφάλματα και ανακρίβειες στις τιμές και τη μετάδοσή τους.
- Η διαδικασία θα ολοκληρωθεί όταν εμφανιστούν τα δεδομένα μέτρησης για τον εσωτερικό (25) και τον εξωτερικό χώρο (28).
- Αν η μονάδα μέτρησης δεν μπορεί να εντοπίσει το σήμα μετά από πολλές προσπάθειες, πιέστε παρατεταμένα το πλήκτρο **Channel** (35) για 3 δευτερόλεπτα περίπου, ώστε να ξεκινήσει η χειροκίνητη αναζήτηση σήματος.

6.2. Βασικές ρυθμίσεις και χειροκίνητες ρυθμίσεις Αυτόματη ρύθμιση σύμφωνα με το σήμα DCF

- Μετά την πρώτη ενεργοποίηση της κύριας μονάδας και την επιτυχή μετάδοση ανάμεσα στην κύρια μονάδα και τη μονάδα μέτρησης, το ρολοί ξεκινά αυτόματα την αναζήτηση σήματος DCF.

Όσο διαρκεί η αναζήτηση, αναβοσβήνει το σύμβολο ασύρματης λήψης (14).

Ένδειξη (14)	Αναζήτηση σήματος DCF
 Η ένδειξη αναβοσβήνει	Ενεργή
 Η ένδειξη ανάβει σταθερά	Επιτυχής – Γίνεται λήψη του σήματος
Καμία ένδειξη	Ανενεργή

- Αν δεν μπορεί να ληφθεί σήμα μετά από πολλές προσπάθειες, πατήστε το πλήκτρο + (32) και το πλήκτρο - (33) ταυτόχρονα, για να ξεκινήσετε τη χειροκίνητη αναζήτηση σήματος DCF. Το σύμβολο ασύρματης λήψης (14) θα αρχίσει να αναβοσβήνει.

Υπόδειξη – Ρύθμιση ώρας



- Η διαδικασία αναζήτησης διαρκεί περίπου 3 λεπτά. Αν αποτύχει, η αναζήτηση θα τερματιστεί και θα επαναληφθεί μετά από μία ώρα. Το σύμβολο ασύρματης λήψης (9) σβήνει.
- Στο διάστημα αυτό μπορείτε να ρυθμίσετε την ώρα και την ημερομηνία χειροκίνητα.
- Το ρολοί συνεχίζει καθημερινά (μεταξύ 01:00 και 05:00) να αναζητά αυτόματα σήμα DCF, προκειμένου να διορθωθούν τυχόν αποκλίσεις. Αν γίνει επιτυχής λήψη σήματος, θα διαγραφούν η ώρα και η ημερομηνία που ρυθμίστηκαν χειροκίνητα.
- Πατήστε παρατεταμένα το πλήκτρο + (32) και το πλήκτρο - (33) ταυτόχρονα για 3 δευτερόλεπτα περίπου, για να ολοκληρώσετε τη χειροκίνητη αναζήτηση.

Υπόδειξη – Ρύθμιση ώρας



- Η ώρα ρυθμίζεται αυτόματα στη θερινή ώρα. Όσο ισχύει η θερινή ώρα, στην οθόνη εμφανίζεται η ένδειξη **DST**.

(Χειροκίνητη) ρύθμιση

Υπόδειξη



- Για να ρυθμίσετε τις τιμές γρηγορότερα, πατήστε παρατεταμένα το πλήκτρο + (32) ή το πλήκτρο - (33).
- Πατήστε παρατεταμένα το πλήκτρο + (32) και το πλήκτρο - (33) ταυτόχρονα για 3 δευτερόλεπτα περίπου, για να ολοκληρώσετε την αναζήτηση σήματος DCF. Το σύμβολο ασύρματης λήψης (14) θα σβήσει και μπορείτε να ρυθμίσετε την ώρα χειροκίνητα.
- Πατήστε παρατεταμένα το πλήκτρο **MODE** (31) για 3 δευτερόλεπτα περίπου, για να πραγματοποιήσετε τις παρακάτω ρυθμίσεις με τη σειρά:
 - Έτος
 - Ημερολογιακός μήνας (16)

- Ημερομηνία (15)
- Ζώνη ώρας (+/- 12 ώρες)
- Γλώσσα
- 12/24ωρη μορφή ώρας
- Ημέρα της εβδομάδας (9)
- Ώρες (12)
- Λεπτά (12)
- Για επιλογή των τιμών πιέστε το πλήκτρο + (32) ή το πλήκτρο - (33) και επιβεβαιώστε την επιλογή πατώντας το πλήκτρο **MODE** (31).
- Πιέστε απευθείας το πλήκτρο **MODE** (31), για να αποδεχτείτε και να παρακάμψετε την εμφανιζόμενη τιμή ρύθμισης.
- Εάν δεν γίνει καμία εισαγωγή δεδομένων για 20 δευτερόλεπτα, η συσκευή θα εξέλθει αυτόματα από τη λειτουργία ρύθμισης.



Υπόδειξη – Ζώνη ώρας

- Μπορεί να γίνει ευρεία λήψη σήματος DCF, αυτό όμως αντιστοιχεί πάντα στην Ώρα Κεντρικής Ευρώπης (CET) που ισχύει στη Γερμανία. Ως εκ τούτου, σε χώρες με άλλη ζώνη ώρας πρέπει να λάβετε υπόψη τη διαφορά ώρας.
- Αν βρίσκεστε στη Μόσχα, η ώρα είναι 3 ώρες μπροστά από αυτήν της Γερμανίας. Ως εκ τούτου, η ζώνη ώρας πρέπει να ρυθμιστεί σε +3. Το ρολόι θα ρυθμιστεί αυτόματα 3 ώρες αργότερα αφού ληφθεί σήμα DCF ή σύμφωνα με την ώρα που ρυθμίστηκε χειροκίνητα.



Υπόδειξη – Ημέρα της εβδομάδας

Για την ένδειξη της ημέρας της εβδομάδας, μπορείτε να επιλέξετε μία από τις εξής γλώσσες: Γερμανικά (**DE**), Αγγλικά (**EN**), Σουηδικά (**SW**), Ολλανδικά (**DU**), Ιταλικά (**IT**), Ισπανικά (**SP**) ή Γαλλικά (**Fr**).

Βαθμοί Κελσίου / Φαρενάιτ

Για να αλλάξετε την ένδειξη θερμοκρασίας μεταξύ °C και °F, πατήστε το πλήκτρο - (33).

Ξυπνητήρι (Ειδοποίηση)



Υπόδειξη – Ξυπνητήρι

- Η λειτουργία ειδοποίησης 1 ενεργοποιεί, όταν είναι ενεργή, ένα σήμα αφύπνισης μόνο τις καθημερινές (Δευτέρα έως Παρασκευή).
- Η λειτουργία ειδοποίησης 2 ενεργοποιεί, όταν είναι ενεργή, ένα σήμα αφύπνισης μόνο το Σάββατο και την Κυριακή.

Μπορείτε να ρυθμίσετε δύο ξεχωριστούς χρόνους ειδοποίησης A1 ή A2. Κατά τη ρύθμιση, εμφανίζεται το σύμβολο ειδοποίησης **A1** ή **A2** στην ένδειξη ώρας, στη θέση των δευτερολέπτων.

- Πατήστε το πλήκτρο **MODE** (31) μία φορά, ή δύο φορές αντίστοιχα, για να εμφανιστεί η επιθυμητή ειδοποίηση **A1** ή **A2**.

- Πατήστε παρατεταμένα το πλήκτρο **MODE** (31) για 3 δευτερόλεπτα περίπου, για να ρυθμίσετε την ώρα αφύπνισης της εμφανιζόμενης ειδοποίησης. Η ένδειξη ώρας θα αρχίσει να αναβοσβήνει.
- Για να επιλέξετε την ώρα αφύπνισης, πατήστε το πλήκτρο + (32) ή το πλήκτρο - (33) και επιβεβαιώστε την επιλογή με το πλήκτρο **MODE** (31). Η ένδειξη λεπτών θα αρχίσει να αναβοσβήνει.
- Επαναλάβετε τη διαδικασία, για να ρυθμίσετε τα λεπτά της ώρας αφύπνισης.
- Εάν δεν γίνει καμία εισαγωγή δεδομένων για 20 δευτερόλεπτα, η συσκευή θα εξέλθει αυτόματα από τη λειτουργία ρύθμισης.
- Για να επιλέξετε και να ενεργοποιήσετε ή να απενεργοποιήσετε την επιθυμητή ειδοποίηση, πατήστε απευθείας το πλήκτρο **MODE** (31), για να επιλέξετε το σύμβολο A1 ή A2.
- Πατήστε το πλήκτρο - (33), για να ενεργοποιήσετε ή να απενεργοποιήσετε την επιλεγμένη ειδοποίηση A1 ή A2. Η ενεργή ειδοποίηση θα υποδεικνύεται με το σύμβολο ειδοποίησης ή (15). Αν απενεργοποιήσετε μια ενεργή ειδοποίηση, θα σβήσει το αντίστοιχο σύμβολο ειδοποίησης A1 ή A2.
- Όταν ενεργοποιηθεί η αφύπνιση, θα αρχίσει να αναβοσβήνει το ενεργό σύμβολο ειδοποίησης (15) και θα ακούγεται ένας ήχος αφύπνισης.
- Πατήστε όποιο πλήκτρο θέλετε (εκτός από τον αισθητήρα SNOOZE/LIGHT (37)), για να τερματίσετε την ειδοποίηση. Διαφορετικά, θα τερματιστεί αυτόματα μετά από 2 λεπτά.



Υπόδειξη – Λειτουργία αναβολής αφύπνισης

- Όσο ηχεί το σήμα αφύπνισης, πατήστε τον αισθητήρα SNOOZE/LIGHT (37), για να ενεργοποιήσετε τη λειτουργία αναβολής αφύπνισης. Στην οθόνη θα ξεκινήσει να αναβοσβήνει το σύμβολο ειδοποίησης (15). Το σήμα αφύπνισης θα διακοπεί για 5 λεπτά και, στη συνέχεια, θα ενεργοποιηθεί ξανά.
- Πατήστε όποιο πλήκτρο θέλετε (εκτός από τον αισθητήρα SNOOZE/LIGHT (37)), για να τερματίσετε τη λειτουργία αναβολής αφύπνισης και, επομένως, και την ειδοποίηση.

6.3. Πρόγνωση καιρού

Η κύρια μονάδα μπορεί να παράσχει προγνωστικά στοιχεία για τον καιρό τις επόμενες 12 έως 24 ώρες βάσει των αλλαγών της ατμοσφαιρικής πίεσης και των αποθηκευμένων δεδομένων.



Υπόδειξη – Πρόγνωση καιρού

Τις πρώτες ώρες λειτουργίας δεν είναι δυνατή η πρόγνωση καιρού λόγω έλλειψης δεδομένων, αφού αυτά αποθηκεύονται κατά τη διάρκεια της λειτουργίας.

Η πρόγνωση καιρού και οι τρέχουσες καιρικές συνθήκες

αναπαριστάνται με διάφορα σύμβολα (1):

Σύμβολο (1)	Καιρός
	Ηλιοφάνεια
	Ελαφριά συννεφιά
	Συννεφιά
	Βροχόπτωση
	Καταιγίδες



6.4 Τάση θερμοκρασίας, ατμοσφαιρικής υγρασίας και ατμοσφαιρικής πίεσης

Υπόδειξη



Τις πρώτες ώρες λειτουργίας δεν είναι δυνατή η εμφάνιση των τάσεων λόγω έλλειψης δεδομένων, αφού αυτά αποθηκεύονται κατά τη διάρκεια της λειτουργίας.

- Ο μετεωρολογικός σταθμός παρέχει μια τάση για την εξέλιξη της εξωτερικής θερμοκρασίας/ υγρασίας (7/30), της εσωτερικής θερμοκρασίας/ υγρασίας (24/9) και της ατμοσφαιρικής πίεσης (2) τις επόμενες ώρες.

Ένδειξη	Τάση
	Ανοδική
	Σταθερή
	Πτωτική

- Πατήστε επανειλημμένα το πλήκτρο **HISTORY** (34) για να εμφανιστούν οι τιμές της ατμοσφαιρικής πίεσης (4) των τελευταίων δώδεκα ωρών σε διαστήματα 1 ώρας (3).
- Αν δεν γίνει καμία εισαγωγή δεδομένων για 20 δευτερόλεπτα, θα προβληθεί αυτόματα πάλι η τρέχουσα ατμοσφαιρική πίεση (4).
- Το ραβδόγραμμα (5) δείχνει την πορεία της ατμοσφαιρικής πίεσης τις τελευταίες 12 ώρες.
- Όταν η εσωτερική θερμοκρασία πέσει κάτω από τους +4°C, προβάλλεται το σύμβολο κινδύνου παγετού (27).

6.5. Μέγιστες και ελάχιστες τιμές θερμοκρασίας και υγρασίας

Η κύρια μονάδα αποθηκεύει αυτόματα τις μέγιστες και ελάχιστες τιμές της εξωτερικής και εσωτερικής θερμοκρασίας.

- Πατήστε στιγμιαία το πλήκτρο + (36) πολλές φορές, για εναλλαγή μεταξύ της ένδειξης της τρέχουσας θερμοκρασίας και υγρασίας, της μέγιστης θερμοκρασίας και υγρασίας

(MAX) και της ελάχιστης θερμοκρασίας και υγρασίας (MIN).

- Πατήστε το πλήκτρο + για πάνω από τρία δευτερόλεπτα, ενώ η μονάδα βρίσκεται στην προβολή MAX/MIN, για να διαγράψετε τις αποθηκευμένες μέγιστες και ελάχιστες τιμές.

6.6. Ειδοποίηση εξωτερικής θερμοκρασίας

- Πατήστε επανειλημμένα το πλήκτρο **CHANNEL** (35), για να επιλέξετε το κανάλι (28) της μονάδας μέτρησης, για τις τιμές της οποίας θέλετε να ρυθμίσετε μια ειδοποίηση.
- Πατήστε παρατεταμένα το πλήκτρο – (33) για 3 δευτερόλεπτα περίπου, μέχρι να αρχίσει να αναβοσβήνει η ένδειξη εξωτερικής θερμοκρασίας **ON/ OF**.
- Για να επιλέξετε την ένδειξη **ON/ OF**, πατήστε το πλήκτρο + (32) ή το πλήκτρο – (33) και επιβεβαιώστε την επιλογή με το πλήκτρο **MODE** (31).
- Επιλέξτε **ON/ OF** για να ενεργοποιήσετε/απενεργοποιήσετε την ειδοποίηση της εξωτερικής θερμοκρασίας.
- Όταν η ειδοποίηση είναι ενεργοποιημένη, θα εμφανίζεται το αντίστοιχο σύμβολο (27).
- Θα εμφανιστεί το σύμβολο για την ανώτατη οριακή τιμή $\bar{\Delta}$ και η οριακή τιμή θα αναβοσβήνει (28).
- Για να ρυθμίσετε την εμφανιζόμενη οριακή τιμή, πατήστε το πλήκτρο + (32) ή το πλήκτρο – (33) και επιβεβαιώστε την επιλογή με το πλήκτρο **MODE** (31).
- Στη συνέχεια, επαναλάβετε αυτή τη διαδικασία για την κατώτατη οριακή $\underline{\Delta}$.
- Εάν η εξωτερική θερμοκρασία φτάσει σε οριακή τιμή, θα ενεργοποιηθεί η αντίστοιχη ειδοποίηση. Το σύμβολο (27) και η εξωτερική θερμοκρασία θα αρχίσουν να αναβοσβήνουν και θα ηχήσει ένα σήμα ειδοποίησης. Για να τερματίσετε την ειδοποίηση, πατήστε ένα οποιοδήποτε πλήκτρο.

Υπόδειξη – Ειδοποίηση εξωτερικής θερμοκρασίας



- Για κάθε κανάλι ή συνδεδεμένη μονάδα μέτρησης μπορείτε να ορίσετε μια κατώτατη και μια ανώτατη οριακή τιμή και να ενεργοποιήσετε την ειδοποίηση.
- Λάβετε υπόψη ότι η κατώτατη οριακή τιμή πρέπει να είναι χαμηλότερη τουλάχιστον κατά 1°C/ 1°F από την ανώτατη οριακή τιμή.

Υπόδειξη



Τις πρώτες ώρες λειτουργίας δεν είναι δυνατή η εμφάνιση των τάσεων λόγω έλλειψης δεδομένων, αφού αυτά αποθηκεύονται κατά τη διάρκεια της λειτουργίας.



6.7. Φάσεις σελήνης

Η κύρια μονάδα σας δείχνει την τρέχουσα φάση της σελήνης (16) μέσω των παρακάτω συμβόλων:

Ένδειξη (16)	Φάση σελήνης
	Νέα σελήνη
	Αύξων μηνίσκος (1/6)
	Αύξων μηνίσκος (1/3)
	Αύξων αμφικυρτος
	Αύξουσα σελήνη (2/3)
	Αύξουσα σελήνη (5/6)
	Πανσελήνος
	Φθίνουσα σελήνη (5/6)
	Φθίνουσα σελήνη (2/3)
	Τελευταίο τέταρτο
	Φθίνων μηνίσκος (1/3)
	Φθίνουσα σελήνη (1/6)

6.8. Περιοχή άνεσης

Η κύρια μονάδα προβάλλει τις παρακάτω περιοχές άνεσης με βάση τη σχέση της τρέχουσας εσωτερικής θερμοκρασίας και υγρασίας:

Ένδειξη (23)	Περιοχή άνεσης
	– ευχάριστο περιβάλλον – Ιδανική θερμοκρασία και υγρασία
	– υγρό περιβάλλον – Πολύ υψηλή υγρασία
	– ξηρό περιβάλλον – Πολύ ξηρός αέρας περιβάλλοντος

6.9. Φωτισμός οθόνης

Πατήστε τον αισθητήρα **SNOOZE/LIGHT** (37), για να ενεργοποιήσετε τον φωτισμό.

7. Συντήρηση και φροντίδα

Καθαρίζετε αυτό το προϊόν μόνο με ένα ελαφρώς βρεγμένο πανί χωρίς χνούδια και μην χρησιμοποιείτε επιθετικά καθαριστικά. Στο προϊόν δεν πρέπει να μπει νερό.

8. Απόλεια εγγύησης

Η εταιρεία Hama GmbH & Co KG δεν αναλαμβάνει καμία ευθύνη ή εγγύηση για ζημιές, οι οποίες προκύπτουν από λανθασμένη εγκατάσταση και συναρμολόγηση ή λανθασμένη χρήση του προϊόντος ή μη τήρηση των οδηγιών λειτουργίας και/ή των υποδείξεων ασφαλείας.

9. Τεχνικά χαρακτηριστικά

	Κύρια μονάδα	Εξωτερικός αισθητήρας 
Ηλεκτρική τροφοδοσία	4,5 V 3 x μπαταρίες AA	3,0 V 2 x μπαταρίες AAA Σε εξωτερικές θερμοκρασίες χαμηλότερες από 0°C / 32°F, συνιστάται η χρήση μπαταριών λιθίου μεγέθους AAA για τους εξωτερικούς αισθητήρες.
Εύρος μέτρησης Θερμοκρασία (°C) Ατμοσφαιρική υγρασία	0°C – +50°C / 32°F – +122°F 20% – 90%	-20°C – +60°C / -40°F – +140°F 20% – 90%
Βήματα μέτρησης Θερμοκρασία Ατμοσφαιρική υγρασία	0,1°C / 0,2°F 1%	0,1°C / 0,2°F 1%
Ασύρματη λήψη ώρας DCF	Ναι	Όχι
Θερμόμετρο	Ναι	Ναι
Υγρόμετρο	Ναι	Ναι
Βαρόμετρο	Ναι	Όχι

Λειτουργία αφύπνισης	Ναι / 2 ειδοποιήσεις (Dual Alarm)	Όχι
Μέγ. αριθμός εξωτερικών αισθητήρων	3	
Εμβέλεια	≤ 50 m	

10. Δήλωση συμμόρφωσης

CE Με την παρούσα ο/η Hama GmbH & Co KG, δηλώνει ότι ο ραδιοεξοπλισμός [00136258, 00186307] πληροί την οδηγία 2014/53/EE. Το πλήρες κείμενο της δήλωσης συμμόρφωσης ΕΕ διατίθεται στην ακόλουθη ιστοσελίδα στο διαδίκτυο: www.hama.com ->00136258, 00186307 ->Downloads.

Ζώνη συχνότητων/Ζώνες συχνότητων	433 MHz
Μέγιστη εκπεμπόμενη ισχύς	0,032 mW

Elementy obsługi i sygnalizacji

A Stacja bazowa

1. Symbol prognozy pogody
2. Trend zmiany ciśnienia atmosferycznego
3. Ciśnienie atmosferyczne przed wyświetlonymi godzinami
4. Ciśnienie atmosferyczne
5. Przebieg ciśnienia atmosferycznego w ciągu 12 godzin
6. Maks./min. wskaźnik temperatury zewnętrznej/wilgotności powietrza
7. Trend zmiany wilgotności powietrza na zewnątrz
8. Wilgotność powietrza na zewnątrz
9. Wilgotność powietrza w pomieszczeniu
10. Maks./min. wskaźnik temperatury pomieszczeniawilgotności powietrza
11. Trend zmiany wilgotności powietrza w pomieszczeniu
12. Tydzień kalendarzowy
13. Dzień tygodnia
14. Symbol sygnału radiowego DCF Wskaźnik drzemki
15. Symbole alarmu (wskaźniki przy włączonym alarmie)
16. Faza księżycy
17. Godzina
18. Czas letni
19. Miesiąc kalendarzowy
20. Data
21. Temperatura w pomieszczeniu
22. Wskaźnik niskiego stanu baterii stacji bazowej
23. Zakres komfortu cieplnego
24. Trend zmiany temperatury w pomieszczeniu
25. Symbol wartości w pomieszczeniu
26. Wskaźnik niskiego stanu baterii stacji pomiarowej
27. Temperatura alarmowa
28. Symbol wartości zewnętrznych / Wskaźnik kanału radiowego stacji pomiarowej
29. Symbol sygnału radiowego stacji pomiarowej
30. Trend zmiany temperatury zewnętrznej
31. Przycisk **MODE** = ustawienia / potwierdzanie ustawionej wartości
32. Przycisk **+** = zwiększanie aktualnie ustawianej wartości / wywoływanie zapisanych maksymalnych / minimalnych wartości (MAX/MIN)
33. Przycisk **-** = zmniejszanie aktualnie ustawionej wartości / zmiana między °C i °F / włączanie/ wyłączenie ręcznego odbioru sygnału radiowego DCF
34. Przycisk **HISTORY** = ustawianie wysokości lokalizacji/ prognozy pogody/ jednostki miary ciśnienia atmosferycznego / wyświetlanie zapisanych wartości ciśnienia atmosferycznego
35. Przycisk **Channel** = ręczne wyszukiwanie sygnału stacji pomiarowej / wybór kanału
36. Schowek na baterie
37. Czujnik **SNOOZE/LIGHT** = przerywanie sygnału budzenia / aktywacja podświetlenia ekranu

B Stacja pomiarowa

38. Kontrolka transferu
39. Wyświetlacz
40. Przycisk **CH** = wybór kanału
41. Otwór do mocowania na ścianie
42. Przycisk **°C/°F** = przełączanie między °C i °F
43. Schowek na baterie

1. Objaśnienie symboli ostrzegawczych i wskaźówek

Ostrzeżenie



Używane w celu zwrócenia uwagi na szczególnie niebezpieczeństwo lub ryzyko.

Wskaźówki



Używane w celu zwrócenia uwagi na szczególnie przydatne informacje.

2. Zawartość opakowania

- Stacja pogodowa Color EWS-3200 (stacja bazowa do stosowania wewnątrz / stacja pomiarowa do stosowania na zewnątrz)
- 2 baterie AAA
- 3 baterie AA
- niniejsza instrukcja obsługi

3. Wskaźówki bezpieczeństwa

- Produkt jest przeznaczony do prywatnego, niekomercyjnego użytku domowego.
- Nie stosować produktu poza zakresem mocy podanym w danych technicznych.
- Nie stosować produktu w wilgotnym otoczeniu i chronić go przed bryzgami wody.
- Nie używać produktu w bezpośredniej bliskości ogrzewania, innych źródeł ciepła ani nie wystawiać go na bezpośrednie promieniowanie słoneczne.
- Nie używać produktu w miejscach, gdzie nie jest dozwolone stosowanie urządzeń elektronicznych.
- Nie ustawiać produktu w pobliżu miejsc wywołujących zakłócenia, metalowych ram, komputerów, telewizorów itp. Urządzenia elektroniczne i futryny okienne wpływają negatywnie na działanie produktu.
- Chronić produkt przed upadkiem i silnymi wstrząsami.
- Nie otwierać produktu i nie używać go, gdy jest uszkodzony.
- Nie próbować naprawiać samodzielnie urządzenia. Prace serwisowe zlecać wykwalifikowanemu personelowi fachowemu.
- Materiały opakowaniowe trzymać koniecznie z dala od dzieci, istnieje niebezpieczeństwo uduszenia.
- Materiały opakowaniowe należy natychmiast poddać utylizacji zgodnie z obowiązującymi przepisami

miejscowymi.

- Nie modyfikować urządzenia. Prowadzi to do utraty wszelkich roszczeń z tytułu gwarancji.

Ostrzeżenie - baterie



- Natychmiast usunąć z produktu zużyte baterie i poddać je utylizacji.
- Używać wyłącznie akumulatorów (lub baterii) odpowiadających podanemu typowi.
- Nie mieszać starych i nowych baterii ani baterii różnych typów lub producentów.
- Wkładając baterie, zwrócić koniecznie uwagę na właściwe podłączenie biegunów (znak + i -). Nieprzestrzeganie grozi wyciekami lub wybuchem baterii.
- Nie przeciążać baterii.
- Przechowywać baterie poza zasięgiem dzieci.
- Nie zwierać akumulatorów / baterii oraz trzymać je z dala od odkrytych przedmiotów metalowych.

4. Uruchamianie

Wskazówki



Pamiętać, aby przy uruchamianiu zawsze włączyć najpierw stację pomiarową, a następnie stację bazową.

4.1. Stacja pomiarowa

- Otworzyć schowek na baterię (43), usunąć przerywacz stykowy i ponownie zamknąć schowek na baterię (43).
- Ponownie nacisnąć przycisk **CH** (40), aby wybrać kanał, z którego stacja pomiarowa wysłała sygnał. Na ekranie wyświetlany jest symbol **CH1**, **CH2** lub **CH3**.
- Nacisnąć przycisk **°C/°F** (42), aby przełączać między jednostkami miary temperatury °C i °F.
- Następnie zamknąć pokrywę schowka na baterię.

4.2. Stacja bazowa

- Otworzyć schowek na baterie (36) i włożyć 3 baterie AA, zwracając uwagę na właściwą biegunowość. Następnie zamknąć pokrywę schowka na baterię.

4.3. Wymiana baterii

Wskazówka – wymiana baterii



- Należy pamiętać, że po każdej wymianie baterii w stacji pomiarowej lub bazowej konieczna jest ponowna synchronizacja obu stacji.
- W tym celu wyjąć baterie z drugiej stacji i ponownie je włożyć lub w razie potrzeby także wymienić.

Stacja pomiarowa

- Jeżeli wyświetlany jest symbol  (26), należy wymienić 2 baterie typu AAA stacji pomiarowej na 2 nowe baterie.
- Otworzyć schowek na baterie (43), wyjąć i zutylizować zużyte baterie i włożyć dwie nowe baterie typu AAA zgodnie z oznaczeniem biegunów. Następnie zamknąć pokrywę schowka na baterie.

Stacja bazowa

- Jeżeli wyświetlany jest symbol  (22), należy wymienić 3 baterie typu AAA stacji bazowej na 3 nowe baterie.
- Otworzyć schowek na baterie (36), wyjąć i zutylizować zużyte baterie i włożyć 3 nowe baterie typu AA zgodnie z oznaczeniem biegunów. Następnie zamknąć pokrywę schowka na baterie (36).

5. Montaż

Wskazówka - montaż



- Zaleca się ustawić najpierw w wybranym miejscu stację bazową i stację pomiarową bez montażu i skonfigurować wszystkie ustawienia – jak opisano w punkcie **6. Obsługa**.
- Zamontować stację dopiero po prawidłowej konfiguracji ustawień i znalezieniu stabilnej łączności radiowej.

Wskazówka



- Zasięg transmisji radiowej między stacją pomiarową i stacją bazową wynosi na otwartym terenie maks. 30 m.
- Przed montażem zwrócić uwagę, aby żadne sygnały zakłócające lub przeszkody, takie jak budynki, drzewa, pojazdy, linie wysokiego napięcia itp., nie wpływały na transmisję radiową.
- Przed ostatecznym montażem upewnić się, czy między wybranymi miejscami ustawienia występuje dostateczny odbiór radiowy.
- Podczas montażu stacji pomiarowej należy pamiętać, aby zamontować ją w miejscu zabezpieczonym przed bezpośrednim promieniowaniem słonecznym i deszczem.
- Międzynarodowa standardowa wysokość dla pomiaru temperatury powietrza wynosi 1,25 m (4 stopy) nad ziemią.

Ostrzeżenie



- Nabyć w specjalistycznym sklepie odpowiednie materiały montażowe do montażu na przewidzianej ścianie.
- Sprawdzić, czy nie są montowane wadliwe bądź uszkodzone części.
- Podczas montażu nigdy nie wywierać nadmiernej siły. Może to spowodować uszkodzenie produktu.
- Przed montażem sprawdzić, czy przewidziana ściana jest odporna na przyjęcie ciężaru mocowanego produktu, i upewnić się, że w miejscu montażu na ścianie nie są zainstalowane przewody elektryczne, wodne, gazowe bądź inne przewody.

5.1. Stacja bazowa

- Za pomocą podpórki ustawić stację bazową na równym podłożu.
- Alternatywnie stację bazową można zamontować na ścianie za pomocą otworu z tyłu stacji.

5.2. Stacja pomiarowa

- Stację pomiarową można także ustawić za pomocą podpórki na równym podłożu na zewnątrz.
- Zaleca się stabilnie i trwale zamontowanie stacji pomiarowej na ścianie zewnętrznej za pomocą otworu (41).

6. Obsługa

6.1. Połączenie ze stacją pomiarową

Po włożeniu baterii stacja bazowa automatycznie wyszukuje połączenie ze stacją pomiarową i przeprowadza pierwszą konfigurację.





Wskazówka

- Pierwsza konfiguracja trwa ok. 3 minuty.
- Podczas próby nawiązania połączenia miga symbol sygnału radiowego stacji pomiarowej (29).
- Nie naciskać w tym czasie żadnych przycisków! W przeciwnym razie wartości i ich transmisja mogą zawierać błędy i niedokładne dane.
- Proces jest zakończony, gdy wyświetlane są zmierzone dane dla pomieszczenia (25) i na zewnątrz (28).
- Jeżeli ze stacji pomiarowej ponownie nie zostanie odebrany żaden sygnał, nacisnąć i trzymać wciśnięty przez ok. 3 sekundy przycisk **Channel** (35), aby rozpocząć ręczne wyszukiwanie sygnału.

6.2. Ustawienia podstawowe i konfiguracja ręczna

Automatyczne ustawianie wg sygnału czasowego DCF

- Po pierwszym włączeniu stacji bazowej i udanej transmisji sygnałów między stacją bazową a stacją pomiarową, zegar automatycznie rozpoczyna wyszukiwanie radiowego sygnału czasowego DCF. Podczas wyszukiwania symbol sygnału radiowego (14) zaczyna migać.

Wskaźnik (14)	Szukaj sygnału DCF
	Aktywne
Migający wskaźnik	
	Proces powiódł się - sygnał jest odbierany
Stały wskaźnik	
Brak wskaźnika	Nieaktywne

- Jeżeli sygnał ponownie nie zostanie odebrany, nacisnąć jednocześnie przycisk **+** (32) i przycisk **-** (33), aby uruchomić ręczne wyszukiwanie sygnału DCF. Symbol sygnału radiowego (14) zaczyna migać. 3

Wskazówka – ustawianie zegara



- Proces wyszukiwania trwa ok. 3 minut. Jeżeli wyszukiwanie nie powiedzie się, proces wyszukiwania jest przerywany i wznowiany o kolejnej pełnej godzinie. Symbol sygnału radiowego (14) gaśnie.
- W tym czasie można ręcznie ustawić godzinę i datę.
- Zegar będzie codziennie szukał automatycznie (między godziną 01:00 i 05:00) sygnału DCF, aby skorygować ewentualne różnice. Po pomyślnym odbiorze sygnału ręcznie ustawiona godzina i data są nadpisywane.
- Ponownie nacisnąć i trzymać jednocześnie przycisk **+** (32) i przycisk **-** (33) przez ok. 3 sekundy, aby zakończyć proces ręcznego wyszukiwania.

Wskazówka – czas letni



Czas zegara jest automatycznie przestawiany na czas letni. Gdy czas letni jest aktywny, na ekranie wyświetlany jest symbol **DST**.

Ustawienia (ręczne)

Wskazówka



- Trzymać wciśnięty przycisk **+** (32) lub **-** (33), aby przyspieszyć nastawę wartości.
- Nacisnąć i trzymać jednocześnie przycisk **+** (32) i przycisk **-** (33) przez ok. 3 sekundy, aby zakończyć proces wyszukiwania sygnału DCF. Symbol sygnału radiowego (14) gaśnie i można ręcznie ustawić godzinę.
- Nacisnąć i trzymać wciśnięty przez ok. 3 sekundy przycisk **MODE** (31), aby po kolei dokonać poniższych ustawień:
 - Rok
 - Miesiąc kalendarzowy (16)
 - Data (15)
 - Strefa czasowa (+/- 12h)
 - Język
 - Format 12/24-godzinny
 - Dzień tygodnia (9)
 - Godzina (12)
 - Minuta (12)
- Ustawić poszczególne wartości przyciskiem **+** (32) lub **-** (33) i potwierdzić wybór przyciskiem **MODE** (31).
- Bezpośrednio nacisnąć przycisk **MODE** (31), aby przejść lub pominąć wyświetlaną ustawioną wartość.
- Jeżeli w ciągu 20 sekund nie zostanie wprowadzona żadna wartość, tryb ustawiania jest automatycznie zamykany.

Wskazówka – strefa czasowa



- Sygnał czasowy DCF może być odbierany na całym świecie, jednakże odpowiada on zawsze strefie czasu środkowoeuropejskiego (CET) obowiązującego w Niemczech. Należy pamiętać, aby w krajach o innej strefie czasowej przesunąć czas.
- Np. w Moskwie jest 3 godziny później niż w Niemczech. Przy strefie czasowej należy wtedy ustawić wartość +3. Po odbiorze sygnału czasowego DCF, wzgl. w odniesieniu do ręcznie ustawionego czasu zegara, zegar ustawia się wtedy zawsze o 3 godziny później.

Wskazówka – dzień tygodnia



Do wskazywania dni tygodnia można wybrać język: niemiecki (GE), angielski (EN), duński (DA), niderlandzki (DU), włoski (IT), hiszpański (SP) lub francuski (FR).

Celsjusz / Fahrenheit

- Nacisnąć przycisk – (33), aby przełączyć między jednostkami miary temperatury °C i °F.



Budzik (Alarm)

Wskazówka - budzik



- Tryb alarmowy 1 wyzwała – jeżeli jest włączony – sygnał budzenia tylko w dni robocze (od poniedziałku do piątku).
- Tryb alarmowy 2 wyzwała – jeżeli jest włączony – sygnał budzenia tylko w sobotę i niedzielę.

Symbol alarmowy A1 lub A2 wyświetlany jest w ustawieniach w miejscu wskazywania sekund zegara.

- Nacisnąć przycisk MODE (31) jedno- lub dwukrotnie, aby wyświetlić wybrany alarm A1 lub A2.
- Nacisnąć i trzymać wciśnięty przez ok. 3 sekundy przycisk MODE (31), aby ustawić czas budzenia wyświetlonego alarmu. Zaczyna migać wskaźnik godzin.
- Nacisnąć przycisk + (32) lub przycisk – (33), aby wybrać godzinę czasu budzenia, i potwierdzić wybór, naciskając przycisk MODE (31). Zaczyna migać wskaźnik minut.
- Powtórzyć powyższe czynności, aby ustawić minuty czasu budzenia.
- Jeżeli w ciągu 20 sekund nie zostanie wprowadzona żadna wartość, tryb ustawiania jest automatycznie zamykany.
- Aby wybrać i włączyć lub wyłączyć żądany alarm A1 lub A2, ponownie nacisnąć przycisk MODE (31).
- Nacisnąć przycisk – (33), aby włączyć lub wyłączyć wybrany alarm A1 lub A2. Aktywny alarm wskazywany jest przez symbol alarmowy  lub  (15). Po wyłączeniu aktywnego alarmu gaśnie odpowiedni symbol alarmowy A1 lub A2.
- Włączenie budzika sygnalizuje migający aktywny symbol alarmowy  (15) i sygnał akustyczny.

- Aby zakończyć alarm, nacisnąć dowolny przycisk (z wyjątkiem czujnika SNOOZE/LIGHT (37)). W przeciwnym razie zakończy się on automatycznie po upływie 2 minut.

Wskazówka – funkcja drzemki



- W trakcie sygnału alarmowego dotknąć czujnik SNOOZE/LIGHT (37), aby włączyć funkcję drzemki. Na ekranie zaczyna migać symbol alarmowy  (15). Sygnał budzenia jest przerywany na 5 minut, a następnie ponownie wyzwalany.
- Aby zakończyć funkcję drzemki i tym samym funkcję alarmową, dotknąć dowolny przycisk (z wyjątkiem czujnika SNOOZE/LIGHT (37)).

6.3. Prognoza pogody





Na podstawie wahań ciśnienia atmosferycznego i zapisanych danych stacja bazowa podaje prognozę pogody na najbliższe 12-24 godziny.

Wskazówka – prognoza pogody



W pierwszych godzinach użytkowania nie jest możliwe prognozowanie pogody ze względu na brakujące dane, które zostaną zapisane dopiero po pewnym czasie.

Prognozowanie pogody i aktualny stan pogody przedstawiane są za pomocą czterech różnych symboli (1):

Symbol (1)	Pogoda
	Słonecznie
	Lekkie zachmurzenie
	Pochmurnie
	Deszczowo
	Burza



6.4 Trend zmiany temperatury, wilgotności powietrza i ciśnienia atmosferycznego

Wskazówka



W pierwszych godzinach użytkowania nie jest możliwe wskazanie trendu ze względu na brakujące dane, które są zapisywane dopiero po pewnym czasie.

Stacja pogodowa wskazuje trend prawdopodobnych zmian temperatury/ wilgotności powietrza na zewnątrz (7/30), temperatury/ wilgotności powietrza w pomieszczeniu (24/9) i ciśnienia atmosferycznego (2) w ciągu kolejnych kilku godzin.

Wskaźnik (8)	Trend
	Rosnący
	Stąły
	Opadający



- Ponownie nacisnąć przycisk **HISTORY** (34), aby wyświetlić wartości ciśnienia atmosferycznego (4) ostatnich dwunastu godzin w przedziałach 1-godzinnych (3).
- Jeżeli w ciągu 20 sekund nie zostanie wprowadzona żadna wartość, automatycznie ponownie wyświetlane jest aktualne ciśnienie atmosferyczne (4).
- Diagram słupkowy (5) odzwierciedla przebieg ciśnienia atmosferycznego w ciągu ostatnich 12 godzin.
- Jeżeli temperatura w pomieszczeniu spadnie poniżej +4°C, wyświetlany jest symbol ryzyka mrozu (27).

6.5. Najwyższe i najniższe wartości temperatury i wilgotności powietrza

Stacja bazowa automatycznie zapisuje najwyższe i najniższe wartości temperatury i wilgotności powietrza na zewnątrz i w pomieszczeniu.

- Ponownie naciskać krótko przycisk **+** (36), aby przełączyć pomiędzy wskaźnikiem aktualnej temperatury i wilgotności powietrza, najwyższej temperatury i wilgotności powietrza (**MAX**) i najniższej temperatury i wilgotności powietrza (**MIN**).
- W celu usunięcia zapisanych wartości najniższych i najwyższych, wcisnąć przycisk **+** w widoku MAX/MIN na dłużej niż 3 sekundy.

6.6. Alarm temperatury zewnętrznej

- Naciskać kolejno przycisk **CHANNEL** (35), aby wybrać kanał (28) stacji pomiarowej, dla której wartości ma być ustawiony alarm.
- Nacisnąć i trzymać wciśnięty przez ok. 3 sekundy przycisk – (33), aż zacznie migać wskaźnik temperatury zewnętrznej **ON/ OF**.
- Nacisnąć przycisk **+** (32) lub – (33), aby wybrać **ON/ OF** i potwierdzić wybór, naciskając przycisk **MODE** (31).
Wybrać **ON/ OF**, aby włączyć/wyłączyć alarm temperatury zewnętrznej.
Jeżeli alarm jest włączony, wyświetlany jest odpowiedni symbol (27).
- Wyświetlany jest symbol górnej wartości granicznej  i wartość ta (28) miga.
- Nacisnąć przycisk **+** (32) lub – (33), aby wybrać godzinę czasu budzenia i potwierdzić wybór, naciskając przycisk **MODE** (31).
- Następnie powtórzyć te same czynności, aby ustawić dolną wartość graniczną .
- Jeżeli temperatura zewnętrzna osiągnie którąś z wartości granicznych, wyzwalany jest odpowiedni alarm. Symbol (27) i wskaźnik temperatury zewnętrznej zaczynają migać i rozlega się sygnał alarmowy.
Aby zakończyć alarm, nacisnąć dowolny przycisk.













Wskazówka - alarm temperatury zewnętrznej



- Dla każdego kanału lub połączonej stacji pomiarowej można ustawić dolną i górną wartość graniczną i uaktywnić alarm.
- Należy pamiętać, że dolna wartość graniczna musi być niższa przynajmniej o 1°C/ 1°F niż górna wartość graniczna.



6.7. Fazy księżyca

Stacja bazowa wskazuje aktualną fazę księżyca (16) za pomocą następujących symboli:

Wskaźnik (16)	Faza księżyca
	Nów
	Przybywający sierp księżyca (1/6)
	Przybywający sierp księżyca (1/3)
	Przybywający półksiężyc
	Przybywający księżyc (2/3)
	Przybywający księżyc (5/6)
	Pełnia
	Ubywający księżyc (5/6)
	Ubywający księżyc (2/3)
	Ubywający półksiężyc
	Ubywający sierp księżyca (1/3)
	Ubywający księżyc (1/6)

6.8. Zakres komfortu cieplnego

Stacja bazowa wskazuje poniższe zakresy komfortu cieplnego, bazując na stosunku aktualnej temperatury i wilgotności powietrza w pomieszczeniu:

Wskaźnik (7)	Zakres komfortu cieplnego
	– przyjemnie – Optymalna temperatura i wilgotność powietrza
	– wilgotno – zbyt wysoka wilgotność powietrza
	– sucho – za suche powietrze otoczenia

6.9. Podświetlenie ekranu

Dotknąć czujnika **SNOOZE/LIGHT** (37), aby włączyć podświetlenie.

7. Czyszczenie

Czyścić produkt tylko przy użyciu niestrzępiącej się, lekko zwilżonej szmatki i nie stosować agresywnych detergentów. Uważać, aby do wnętrza produktu nie wniknęła woda.

8. Wyłączenie odpowiedzialności

Hama GmbH & Co KG nie udziela gwarancji ani nie odpowiada za szkody wskutek niewłaściwej instalacji, montażu oraz niepravidłowego stosowania produktu lub nieprzestrzegania instrukcji obsługi i/lub wskazówek bezpieczeństwa.

9. Dane techniczne

	Stacja bazowa	Czujnik zewnętrzny
Zasilanie elektryczne	4,5 V 3 baterie AA	3,0 V 2 baterie typu AAA W przypadku temperatur zewnętrznych poniżej 0°C/ 32°F zaleca się zastosowanie w czujnikach zewnętrznych baterii litowych typu AAA.
Zakres pomiarowy Temperatura (°C) Wilgotność powietrza	0°C – +50°C / 32°F – +122°F 20% – 90%	-20°C – +60°C / -40°F – +140°F 20% – 90%
Rozdzielczość pomiaru Temperatura Wilgotność powietrza	0,1°C/ 0,2°F 1%	0,1°C/ 0,2°F 1%
Zegar radiowy DCF	Tak	Nie
Termometr	Tak	Tak
Higrometr	Tak	Tak
Barometr	Tak	Nie
Funkcja budzenia	Tak / 2 alarmy (dual alarm)	Nie
Maks. Liczba czujników zewnętrznych		3
Zasięg		≤ 50 m

10. Deklaracja zgodności



Hama GmbH & Co KG niniejszym oświadcza, że typ urządzenia radiowego [00136258, 00186307] jest zgodny z dyrektywą 2014/53/UE. Pełny tekst deklaracji zgodności UE jest dostępny pod następującym adresem internetowym: www.hama.com -> 00136258, 00186307 -> Downloads.

Częstotliwość transmisji	433 MHz
Maksymalna moc transmisji	0,032 mW

Kezelőelemek és kijelzők

A Bázisállomás

1. Időjárás-előrejelzési szimbólum
2. Légnyomás tendencia
3. Légnyomás a megadott órák előtt
4. Légnyomás
5. Légnyomás adatok 12 óra
6. Max/min kijelző külső hőmérséklet/páratartalom
7. Külső páratartalmi tendencia
8. Külső páratartalom
9. Beltéri páratartalom
10. Max/min kijelző belső hőmérséklet/páratartalom
11. Beltéri páratartalmi tendencia
12. Naptári hét
13. A hét napja
14. A DCF rádiójel szimbóluma szundihoz
15. Ébresztő ikon (kijelzés aktív ébresztésnél)
16. Holdfázis
17. Időpont
18. Nyári időszámítás
19. Naptári hónap
20. Dátum
21. Beltéri hőmérséklet
22. A bázisállomás alacsony elemszintjének kijelzője
23. Komfortzóna
24. Szobahőmérséklet tendencia
25. Helyiségek értékének ikonja
26. A mérőállomás alacsony elemszintjének kijelzője
27. Hőmérséklet riasztás
28. Külső értékek ikonja/Rádiócsatorna kijelző mérőállomás
29. Mérőállomás rádió szimbóluma
30. Külső hőmérséklet tendencia
31. **MODE** gomb = -/váltás a másodperc
32. **+** gomb = aktuális beállítási érték növelése/a tárolt legnagyobb/legalacsonyabb érték (MAX/MIN) lehívása
- gomb = aktuális beállítási érték csökkentése/váltás °C és °F között/manualis rádiójel vételének be- és kikapcsolása
34. **HISTORY** gomb = Magasság/időjárás-előrejelzés/légnyomás egység beállítása/tárolt légnyomás értékek előhívása
35. Channelgomb = a mérőállomás jelének kézi keresése/csatornaválasztás
36. Elementartó
37. **SNOOZE/LIGHT** érzékelő = ébresztőjel megszakítása / háttérvilágítás aktiválása

B Mérőállomás

1. Adatátviteli ellenőrző lámpa
2. Kijelző
3. CH gomb = csatorna kiválasztása Εγκοπή για επιτοίχια τοποθέτηση
4. Horony falra szereléshez Θήκη μπαταριών
5. °C/°F gomb = váltás °C és °F között
6. Elementartó

1. Figyelmeztető szimbólumok és előírások ismertetése

Figyelmeztetés



Figyelmeztető jeleket használunk a biztonsági tényezők bemutatására, ill. felhívjuk a figyelmet a különleges veszélyekre és kockázatokra.

Hivatkozás



Az itt látható figyelmeztető jeleket használjuk fel, ha kiegészítő információkat közlünk vagy fontos tudnivalókra hívjuk fel a figyelmet.

2. A csomag tartalma

- Időjárás-előrejelző állomás EWS-3200 (Bázisállomás belterülethez / mérőállomás külső részhez)
- 2 db AAA-elem
- 3 db AA elem
- a jelen kezelési útmutató

3. Biztonsági előírások:

- A termék a magánháztartási, nem üzleti célú alkalmazásra készül.
- Ne üzemeltesse a terméket a műszaki adatokban megadott teljesítményhatárain túl.
- Ne használja a terméket párás környezetben, és kerülje az érintkezést fröccsenő vízzel.
- A termék ne használja a fűtés és egyéb hőforrások közelében, vagy közvetlen napsütésnek kitéve.
- Ne használja a terméket olyan helyen, ahol elektronikus befolyásolják a készülék működését.
- Ne tegye a készüléket zavarforrások, fémkeretek, számítógépek, tévékészülékek, stb. közelébe. Az elektronikus készülékek és az ablakkeretek hátrányosan befolyásolják a készülék működését.
- Ne ejtse le a terméket és ne tegye ki heves rázkódásnak.
- Ne nyissa ki a terméket és sérülés esetén ne üzemeltesse tovább.
- Ne nyissa ki a terméket és sérülés esetén ne üzemeltesse tovább.
- Feltétlenül tartsa távol a gyermekeket a csomagolóanyagtól, mert fulladásveszély áll fenn.
- Azonnal ártalmatlanítsa a csomagolóanyagot a helyileg

érvényes ártalmatlanítási előírások szerint.

- Ne végezzen módosítást a készüléken. Ebben az esetben minden garanciaigény megszűnik.

Figyelmeztetés - Elemek



- Haladéktalanul távolítsa el a lemerült elemeket a termékből, majd ártalmatlanítsa őket.
- Kizárólag a megadott típusnak megfelelő akkumulátort (vagy elemet) használjon.
- Ne keverje össze a régi és az új elemeket, valamint a különböző típusú vagy más gyártótól származó elemeket.
- Feltétlenül ügyeljen az elemek megfelelő polaritására (+ és - felirat), és ennek megfelelően tegye be őket. Ennek figyelmen kívül hagyása esetén az elem kifolyásának vagy felrobbanásának veszélye áll fenn.
- Ne tölts fel az elemeket.
- Az elemeket gyermekek számára elzárt helyen tárolja.
- Ne zárja rövidre az akkumulátorokat/elemeket és tartsa őket távol csupasz fémtárgyaktól.

Hivatkozás



Az itt látható figyelmeztető jeleket használjuk fel, ha kiegészítő információkat közlünk vagy fontos tudnivalókra hívjuk fel a figyelmet.

4. Üzembe vétel

Hivatkozás



Ügyeljen arra, hogy üzembe helyezéskor az elemeket először mindig a mérőállomás, és csak azután a bázisállomásba helyezze be.

4.1. Mérőállomás

- Nyissa ki az **elemfiókot** (43), távolítsa el a megszakítószalagot és zárja vissza az **elemfiókot** (43).
- Nyomja meg ismételten a **CH** gombot (40) a mérőállomás által továbbított csatorna kiválasztásához. A kijelzőn a **CH1**, **CH2** vagy **CH3** felirat jelenik meg.
- Nyomja meg a **°C/°F** gombot (42) a **°C** és **°F** hőmérséklet-kijelzés közötti váltáshoz.
- Ezt követően zárja be az elemtartó fedelét.

4.2. Bázisállomás

- Nyissa ki az elemfiókot (36), távolítsa el a megszakítószalagot és zárja vissza az **elemfiókot** (36).

4.3. Az elemek cseréje

Hivatkozás – elemcseréje



- Ügyeljen arra, hogy a mérő- és bázisállomás minden elemcseréjét követően az állomásokat újra szinkronizálni kell.
- Ehhez vegye ki a másik állomás elemeit, majd helyezze vissza, illetve szükség esetén cserélje ki azokat.

Mérőállomás

- Ha megjelenik a  (26) szimbólum, a mérőállomás 2 db AAA elemét cserélje le 2 újra.
- Nyissa ki az elemtartót (34), vegye ki és ártalmatlanítsa a használt elemeket, majd helyezzen be két új AAA elemet a megfelelő pólusiránnyal. Ezt követően zárja be az elemtartó fedelét.

Bázisállomás

- Ha megjelenik a  (22) szimbólum, a bázisállomás 3 db AAA elemét cserélje le 3 újra.
- Nyissa ki az elemtartót (36), vegye ki és ártalmatlanítsa a használt elemeket, majd helyezzen be két új AA elemet a megfelelő pólusiránnyal. Ezt követően zárja be az elemtartó fedelét.

5. Szerelés

Hivatkozás – Szerelés



- Javasoljuk, hogy a bázis- és mérőállomásfelőlszór felszerelés nélkül helyezze el a kívánt felállítási helyen, és végezze le a beállításokat – a **6. Használat** c. részben leírtaknak megfelelően.
- Az állomás(ok)at csak a megfelelő beállítás és stabil rádiós kapcsolat felállítása után szerelje fel.

Hivatkozás



- A rádióátviteli hatótávolság a mérő- és a bázisállomás között szabad területen maximum 30 m.
- Szerelés előtt ügyeljen arra, hogy a rádióátvitelt zavaró jelek vagy akadályok, például épületek, fák, járművek, nagyfeszültségű vezetékek ne befolyásolhassák.
- A végső felszerelés előtt győződjön meg arról, hogy a kívánt felállítási helyek között megfelelő a vétel.
- A mérőállomás felszereléskor ügyeljen arra, hogy a nap és az eső közvetlen behatásától védett helyet válasszon.
- A szabványos nemzetközi magasság a levegő-hőmérséklet méréséhez a föld felett 1,25 m (4 láb).

Figyelmeztetés



- A megfelelő falon történő szereléshez szerezzen be szakkereskedelemben kapható speciális, illetve arra alkalmas szerelőanyagot.
- Bizonyosodjon meg arról, hogy nem szerel fel hibás, vagy meghibásodott alkatrészeket.
- A szerelésnél ne fejtsen ki túlzott erőt. Ezek ugyanis a termék károsodásához vezethetnek.
- Szerelés előtt ellenőrizze, hogy a kiszemelt fal alkalmas-e a rászereleendő súly megtartására, és bizonyosodjon meg arról, hogy a szerelés helyén nem találhatók a falban villamossági, víz-, gáz- vagy egyéb vezetékek.

5.1. Bázisállomás

- Állítsa a bázisállomást az átvány segítségével egy egyenes felületre (25).
- A bázisállomást a hátoldalán lévő horony (17) segítségével a falra is felszerelheti.

5.2. Mérőállomás

- A mérőállomást kültéri egyenes felületen szintén felállíthatja.
- Javasoljuk, hogy a mérőállomást rögzítse stabilan és szorosan egy külső falfelülethez az erre a célra szolgáló horony segítségével. (41)

6. Használat

6.1. Kapcsolódás a mérőállomással

Az elemek behelyezése után a bázisállomás automatikusan megkísérel kapcsolatot létesíteni a mérőállomással, és elvégzi a kezdeti beállításokat.





Hivatkozás

- A kezdeti beállítás kb. 3 percet vesz igénybe.
- A kapcsolódási kísérlet alatt a mérőállomás rádió szimbóluma (29) villog.
- Ezen idő alatt kerülje a gombok bármennyű megnyomását! Ellenkező esetben az értékek, illetve azok átvitele hibás és pontatlan lehet.
- A művelet akkor zárult le, ha a belső (25) és a kültéri (28) mérési adatok megjelennek.
- Ha a bázisállomás többször egymás után nem kap jelet a mérőállomástól, akkor nyomja meg, és kb. 3 mp-ig tartsa lenyomva a **Channel** - gombot (13), hogy elindítsa a jel kézi keresését.

6.2. Alapbeállítások és kézi beállítások

DCF-jel szerinti automatikus beállítás

- A bázisállomás első beállítása és a bázis-, illetve mérőállomás közötti sikeres jelátvitel után az óra automatikusan keresni kezdi a DCF-jelét. A keresés alatt a rádió szimbólum (14) villog.

Kijelzés (14)	DCF-jel keresése
 Villogó kijelző	Aktív
 Tartós kijelzés	Sikeres – jelvételezés
Nincs kijelzés	Inaktív

- Ha a bázisállomás többször egymás után nem kap jelet, nyomja meg egyszerre a **+** és a **-** gombot (33), hogy elindítsa a DCF-jel kézi keresését. A rádió szimbólum (14) villogni kezd.

Hivatkozás – A pontos idő beállítása



- A keresés nagyjából 3 percet vesz igénybe. Ha nem sikerülne, a keresés leáll, és a következő egész órában újraindul. A rádió szimbólum (14) kialszik.
- Ezalatt elvégezheti a dátum és az idő kézi beállítását
- Az óra mindennap (01:00 és 05:00 között) továbbra is automatikusan keresi a DCF-jelét az esetleges különbségeket korrigálva. Sikeres jelvételezés esetén felülírja a kézzel beállított időpontot és dátumot.
- Tartsa lenyomva egyszerre a **+** (32) és a **-** gombot (33) kb. 3 másodpercig a kézi keresés befejezéséhez.

Hivatkozás – Nyári időszámítás



- Az óra automatikusan átáll nyári időszámításra. Amíg a nyári idő aktív, **DST** jelenik meg a kijelzőn.

(manuális) beállítás

Hivatkozás



- Az értékek gyorsabb kiválasztásához tartsa lenyomva a **+** gombot (32) vagy a **-** gombot (33).
- Tartsa lenyomva egyszerre a **+** gombot (32) és a **-** gombot kb. 3 másodpercig a DCF-jel keresésének befejezéséhez. A rádió szimbólum (14) kialszik, és az időpontot manuálisan beállíthatja.
- Nyomja meg, és kb. 3 másodpercig tartsa lenyomva a **MODE** (üzem mód) gombot (31), hogy egymás után elvégezze az alábbi beállításokat:
 - Év
 - Naptári hónap (16)
 - Dátum (15)
 - Időzóna (+/- 12h)
 - Nyelv
 - 12/24 órás formátum
 - A hét napja (9)
 - Óra (12)
 - Perc (12)
- Az egyes értékek kiválasztásához nyomja meg a **+** gombot

(32) vagy a - gombot (33), és erősítse meg az adott kiválasztást a **MODE** gomb (31) megnyomásával.

- Nyomja meg közvetlenül a **MODE** gombot (31), ha a kijelzett beállítási értéket szeretné átvenni és átugrani.
- Amennyiben 20 mp-ig semmilyen értéket nem ad meg, a rendszer a beállítási üzemmódból automatikusan kilép.

Hivatkozás – időzóna



- A DCF-jel szélesen fogható, azonban minden esetben a Németországban érvényes CET (Közép-európai idő) szerinti időpontot tartalmazza. Ezt az időeltérést a más időzónájú országokban ezért figyelembe kell venni.
- Ha például Moszkvában van, akkor Németországához képest ott már 3 órával több van. Ezért az időzónánál +3 értéket kell beállítania. Az óra ezután a DCF-jel vételét követően, illetve a manuálisan beállított

Hivatkozás – A hét napja



A hét napjait az alábbi nyelveken jelenítheti meg: német (GE), angol (EN), svéd (SE), holland (DU), olasz (IT), spanyol (SP) vagy francia (FR).

Celsius / Fahrenheit

Nyomja meg a – gombot (33) a °C és °F hőmérséklet-kijelzés közötti váltáshoz.

Ébresztő (Alarm)

Hivatkozás – Ébresztő



- Az 1. ébresztő üzemmód – ha be van kapcsolva – hétköznapokon (hétfőtől péntekig) aktiválja az ébresztő jelet.
- Az 2. ébresztő üzemmód – ha be van kapcsolva – csak szombaton és vasárnap aktiválja az ébresztő jelet.

Két különálló A1 vagy A2 riasztási idő állítható be. Az idő kijelzés másodpercmutatójánál az **A1** vagy az **A2** ébresztő ikon jelenik meg.

- Nyomja meg egyszer vagy kétszer a **MODE** gombot (31), hogy megjelenítse a kívánt **A1** vagy **A2** ébresztést.
- Nyomja meg, és kb. 3 mp-ig tartsa lenyomva a **MODE** gombot (31) a kijelzett riasztás ébresztési idejének beállításához. A kijelzett óra villogni kezd.
- Nyomja meg a + gombot (32) vagy a – gombot (33) az ébresztési időpont órájának kiválasztásához, és erősítse meg a megadott értéket az **MODE** gomb (31) megnyomásával. A kijelzett perc villogni kezd.
- Az ébresztési időpont percének beállításához ismétlje meg a fenti műveleteket.
- Amennyiben 20 mp-ig semmilyen értéket nem ad meg, a rendszer a beállítási üzemmódból automatikusan kilép.
- A kívánt ébresztés kiválasztásához, engedélyezéséhez vagy tiltásához nyomja meg többször a **MODE** (31) gombot az A1 vagy A2 kiválasztásához.

- Nyomja meg a – (33) gombot a kiválasztott A1 vagy A2 ébresztés bekapcsolásához. Az aktív ébresztést az ébresztő ikon vagy a (15) jelzi. Ha az aktív riasztás ki van kapcsolva, a megfelelő A1 vagy A2 ébresztő ikon kialszik.
- Amikor az ébresztő bekapcsol, az ébresztő ikon (15) villogni kezd, és megszólal az ébresztési jel.
- Nyomjon meg egy tetszőleges gombot (a **SNOOZE/LIGHT** (szundi/világítás) érzékelőt (37) kivéve) az ébresztés kikapcsolásához. Ennek hiányában az ébresztő 2 perc után automatikusan kikapcsol.

Hivatkozás – Szundi funkció



- Az ébresztőjel alatt koppintson a **SNOOZE/LIGHT** érzékelőre (37), hogy aktiválja a szundi funkciót. A képernyőn az ébresztő ikon (15) villogni kezd. Az ébresztőjel 5 percre megszakad, majd ezután ismét megszólal.
- Nyomjon meg egy tetszőleges gombot (a **SNOOZE/LIGHT** érzékelőt (37) kivéve) a szundítás funkció és ezzel a ébresztés befejezéséhez.

6.3. Időjárás-előrejelzés

A bázisállomás a légköri légnyomás-változások és a tárolt adatok alapján képes információkat adni a következő 12–24 óra várható időjárásáról.

Hivatkozás – Időjárás-előrejelzés



A készülék beüzemelését követő első órában az időjárás-előrejelzés a hiányzó adatok miatt még nem lehetséges, ezeket a készülék csak működése során tárolja.

- Az időjárás-előrejelzést és az aktuális időjárást különböző szimbólumok (1) jelzik:

Szimbólum (1)	Időjárás
	napos
	enyhén felhős
	felhős
	eső
	Viharos

6.4 Hőmérséklet, páratartalom és légnyomás tendencia

Hivatkozás



A készülék beüzemelését követő első órában a hőmérséklet-kijelzés a hiányzó adatok miatt még nem lehetséges, ezeket a készülék csak működése során tárolja.

- Az időjárás-előrejelző állomás felállít egy tendenciát a külső hőmérsékletről (7/30), a beltéri hőmérsékletről (24/9) és a légnyomásról (2), hogy ezen értékek az elkövetkező órákban feltételezhetően hogyan alakulnak.

Kijelzés	Tendencia
	Emelkedő
	Állandó
	Leeső

- Nyomja meg újra a **HISTORY** gombot (34), hogy lehívassa az elmúlt tizenkét óra légnyomásértékeit 1 órás intervallumokban.
- Ha 20 másodpercig nem történik bejegyzés, automatikusan ismét az aktuális légnyomás (4) jelenik meg.
- Az oszlopdiagram (5) az elmúlt 12 óra légnyomásának menetét mutatja.
- Amint a szobahőmérséklet +4°C alá esik, megjelenik a fagyveszélyt jelző szimbólum (27).

6.5 Hőmérséklet / páratartalom legnagyobb és legkisebb értékei

A bázisállomás automatikusan eltárolja a kültéri és a belső hőmérséklet legmagasabb és legalacsonyabb értékeit.

- A **+** gomb (36) ismételt, rövid megnyomásával válthat az aktuális hőmérséklet és páratartalom, a legmagasabb hőmérséklet és páratartalom (MAX), illetve a legalacsonyabb hőmérséklet és páratartalom (MAX) kijelzése között.
- A MAX/MIN nézetben nyomja meg a **+** - gombot több mint három másodpercig a tárolt magas és alacsony értékek törléséhez.

6.6 Külső hőmérséklet riasztás

- Nyomja meg újra a **CHANNEL** gombot (35), hogy kiválassza a mérőállomás csatorna (28) értékét, amelyre riasztást szeretne beállítani.
- Tartsa nyomva a **-** gombot (33) kb. 3 másodpercig, amíg a külső hőmérséklet kijelzőn az **ON/ OF** villogni nem kezd.
- Nyomja meg a **+** gombot (32) vagy a **-** gombot (33) az **ON/ OF** kiválasztásához, és erősítse meg a megadott értéket a **MODE** gomb (31) megnyomásával.
- Nyomja meg az **ON/ OF** gombot a külső hőmérséklet riasztás be-/kikapcsolásához.
- Bekapcsolt riasztás esetén a megfelelő szimbólum (27) jelenik meg.
- Megjelenik a felső határ szimbóluma, és a határérték

(28) felvillan.

- Nyomja meg a **+** gombot (32) vagy a **-** gombot (33) kijelzett határérték beállításához, és erősítse meg a megadott értéket az **MODE** gomb (31) megnyomásával.
- Ezután ismétlje meg ezt az eljárást a alsó határértéknél.
- Ha a külső hőmérséklet eléri az egyik határértéket, a riasztás ennek megfelelően indul. A szimbólum (27) és a külső hőmérséklet villogni kezd, és riasztási jelzés szólal meg. Nyomjon meg egy tetszőleges gombot az ébresztő hangjelzés leállításához.

Hivatkozás – Külső hőmérséklet riasztás



- Minden csatornához vagy csatlakoztatott mérőállomáshoz alsó és felső határértéket állíthat be, és aktiválhatja az riasztást.
- Ügyeljen arra, hogy az alsó határértéknek legalább 1°C/1°F-tel a felső határ alatt kell lennie

6.7 Hold fázisai

Az óra az alábbi szimbólumokkal mutatja az aktuális holdfázisokat (16):

Kijelzés (16)	Holdfázis
	Újhold
	Növekvő holdsarló (1/6)
	Növekvő holdsarló (1/3)
	Növekvő félhold
	Növő hold (2/3)
	Növő hold (5/6)
	Telihold
	Fogyó hold (5/6)
	Fogyó hold (2/3)
	Utolsó negyed
	Csökkenő holdsarló (1/3)
	Fogyó hold (1/6)

6.8. Komfortzóna

A bázisállomás a következő komfort tartományokat mutatja az aktuális szobahőmérséklet és páratartalom aránya alapján:

Kijelzés (23)	Komfortzóna
	– kellemes – ideális hőmérséklet és páratartalom
	– páras – túl magas páratartalom
	– száraz – túl száraz környezeti levegő

6.9. Háttérvilágítás

Koppintson a **SNOOZE/LIGHT**- érzékelőre (37) a világítás aktiválásához.

7. Karbantartás és ápolás

Ezt a terméket csak szoszmentes, kissé benedvesített kendővel tisztítsa, és ne használjon agresszív tisztítószert. Ügyeljen arra, hogy ne jusson be víz a termékbe.

8. Szavatosság kizárása

A Hama GmbH & Co KG semmilyen felelősséget vagy szavatosságot nem vállal a termék szakszerűtlen telepítéséből, szereléséből és szakszerűtlen használatából, vagy a kezelési útmutató és/vagy a biztonsági előírások be nem tartásából eredő károkrért.

9. Műszaki adatok

	Bázisállomás	Külső érzékelő
Tápellátás	4,5 V 3 x AA elem	3,0 V 2 db AAA elem Ha a külső hőmérséklet 0 °C / 32 °F alá esik, a külső érzékelőhöz használjon AAA típusú lítium-elemeket.
Mérési tartomány Hőmérséklet (°C) Páratartalom Mérési lépésközök Hőmérséklet Páratartalom	0 °C – +50 °C / 32 °F – +122 °F 20% – 90% 0,1 °C / 0,2 °F 1%	-20°C – +60°C / -40°F – +140°F 20% – 90% 0,1 °C / 0,2 °F 1%
DCF rádióvezérelt óra	Igen	Nem
Hőmérő:	Igen	Igen
Légnedvességmérő	Igen	Igen
Nyomásmérő	Igen	Nem
Ébresztő funkció	Igen/2 ébresztés (Dual Alarm)	Nem
Max. Külső érzékelők száma		3
Hatótávolság		≤ 50 m

10. Megfeleléségi nyilatkozat

 Hama GmbH & Co KG igazolja, hogy a [00136258, 00186307] típusú rádióberendezés megfelel a 2014/53/EU irányelvnek. Az EU-megfeleléségi nyilatkozat teljes szövege elérhető a következő internetes címen:
www.hama.com->00136258, 00186307 ->Downloads.

Az(ok) a frekvenciasáv(ok)	433 MHz
Maximális jelerősség	0,032 mW

Ovládací prvky a indikace**A Základna**

1. Symbol předpovědi počasí
2. Trend vývoje atmosférického tlaku
3. Tlak vzduchu před zobrazením času
4. Tlak vzduchu
5. Změny tlaku vzduchu za 12 hodin
6. Zobrazení max./min. venkovní teploty/vlhkost vzduchu
7. Trend vývoje vlhkosti venkovního vzduchu
8. Vlhkost venkovního vzduchu
9. Vlhkost vzduchu v místnosti
10. Zobrazení max./min. vnitřní teploty/vlhkost vzduchu
11. Trend vývoje vlhkosti vzduchu v místnosti
12. Kalendářní týden
13. Den v týdnu
14. Rádiový symbol signálu DCF zobrazení pro podřimování
15. Symboly pro alarm (zobrazí se, je-li alarm aktivní)
16. Fáze měsíce
17. Čas
18. Letní čas
19. Měsíc
20. Datum
21. Teplota v místnosti
22. Indikace nízkého stavu baterie základny
23. Komfortní rozmezí
24. Trend vývoje vnitřní teploty
25. Symbol pro hodnoty v místnosti
26. Indikace nízkého stavu baterie senzoru
27. Alarm podle teploty
28. Symbol pro venkovní hodnoty/zobrazení rádiového kanálu senzoru
29. Rádiový symbol senzoru
30. Trend vývoje venkovní teploty
31. Tlačítko **MODE** = nastavení/potvrzení nastavené hodnoty
32. Tlačítko **+** = zvýšení aktuální nastavené hodnoty/vyvolání uložených nejvyšších/nejnižších hodnot (MAX/MIN)
33. Tlačítko **-** = snížení aktuální nastavené hodnoty/přechod z °C na °F/aktivace/deaktivace manuálního příjmu rádiového signálu DCF
34. Tlačítko **HISTORY**
= nastavení nadmořské výšky/předpověď počasí/jednotka tlaku vzduchu/vyvolání uložených hodnot tlaku vzduchu
35. Tlačítko **Channel** = manuální vyhledávání signálu měřící stanice/výběr kanálu
36. Příhrádka na baterie
37. Senzor **SNOOZE/LIGHT** = přerušení signálu buzení/aktivace osvětlení pozadí

B Senzor

38. Kontrolka přenosu
39. Displej
40. Tlačítko **CH** = výběr kanálu
41. Otvor pro nástěnnou montáž
42. Tlačítko **°C/°F** = přepínání mezi °C a °F
43. Příhrádka na baterie

1. Vysvětlení výstražných symbolů a pokynů**Upozornění**

Tento symbol označuje bezpečnostní upozornění, která poukazují na určitá rizika a nebezpečí.

Poznámka

Tento symbol označuje dodatečné informace nebo důležité poznámky.

2. Obsah balení

- Meteorologická stanice Color EWS-3200 (základna po vnitřní prostory/senzor pro venkovní prostory)
- 2 baterie typu AAA
- 3 baterie typu AA
- tento návod k použití

3. Bezpečnostní pokyny

- Výrobek je určen pro nekomerční použití v domácnostech.
- Přístroj neprovozujte mimo meze výkonu uvedené v technických údajích.
- Výrobek nepoužívejte ve vlhkém prostředí a zabraňte působení stříkající vody.
- Výrobek neprovozujte v bezprostřední blízkosti topení, jiných zdrojů tepla nebo při působení přímého slunečního záření.
- Výrobek nepoužívejte na místech, kde platí zákaz používání elektronických přístrojů.
- Výrobek neumísťujte v blízkosti rušivých polí, kovových rámov, počítačů, televizorů, a pod. Elektronické přístroje a rámy oken negativně ovlivňují funkci výrobku.
- Zabraňte pádu výrobku a výrobek nevystavujte velkým otřesům.
- Výrobek neotvírejte a v případě poškození již dále nepoužívejte.
- Do výrobku samovolně nezasahujte a neopravujte ho. Veškeré úkony údržby přenechejte příslušnému odbornému personálu.
- Obalový materiál nepatří do rukou dětí, hrozí nebezpečí udušení.
- Obalový materiál likvidujte ihned podle platných místních předpisů o likvidaci.
- Na výrobku neprovádějte žádné změny. Tím zanikají veškeré závazky ze záruky.

Upozornění – baterie



- Použité baterie odstraňte a likvidujte z výrobku ihned.
- Používejte výhradně akumulátory (nebo baterie) odpovídající udanému typu.
- Staré a nové baterie nemíchejte, stejně tak nepoužívejte baterie různých typů a výrobců.
- Při vkládání baterií vždy dbejte na správnou polaritu (označení + a -) a baterie vkládejte podle uvedené polaroty. Při nedodržení hrozí nebezpečí vytečení baterií nebo exploze.
- Baterie zcela nevybíjejte.
- Baterie uchovávejte mimo dosah dětí.
- Akumulátory/baterie nezkratujte a zabraňte jejich umístění v blízkosti neizolovaných kovových předmětů.

4. Uvedení do provozu

Poznámka



Dbejte na to, že při uvádění do provozu musíte nejprve uvést do provozu senzor, a poté základnu.

4.1. Senzor

- Otevřete **příhrádku na baterie** (43), odstraňte přerušovač kontaktu a **příhrádku na baterie** (43) opět uzavřete.
- Stiskněte několikrát tlačítko **CH** (40) pro výběr kanálu, na kterém bude senzor vysílat. Na displeji se zobrazí **CH1**, **CH2** nebo **CH3**.
- Stiskněte tlačítko **°C/°F** (42) pro přepnutí jednotek u zobrazení teploty z °C na °F.
- Poté uzavřete kryt příhrádky na baterie.

4.2. Základna

Otevřete příhrádku na baterie (36) a dle správné polaroty vložte 3 baterie AA. Poté uzavřete kryt příhrádky na baterie.

4.3. Výměna baterií

Poznámka – výměna baterie



- Dbejte na to, že po každé výměně baterií u senzoru nebo základny je třeba provést novou synchronizaci stanic.
- Za tímto účelem vyjměte baterie i z druhé stanice a znovu je vložte zpět nebo je v případě potřeby také vyměňte.

Senzor

- Zobrazí-li se symbol  (26), vyměňte obě baterie typu AAA u senzoru za 2 nové baterie.
- Otevřete příhrádku na baterie (43), vyjměte a zlikvidujte vybité baterie a dle správné polaroty vložte dvě nové baterie typu AAA. Poté uzavřete kryt příhrádky na baterie.

Základna

- Zobrazí-li se symbol  (22), vyměňte 3 baterie typu AA v základně za 3 nové baterie.

- Otevřete příhrádku na baterie (36), vyjměte a zlikvidujte vybité baterie a dle správné polaroty vložte 3 nové baterie typu AA. Poté uzavřete kryt příhrádky na baterie (36).

Montáž

Poznámka – montáž



- Doporučujeme základnu a senzor nejprve umístit na požadovaném místě instalace bez montáže a provést všechna nastavení - jak je popsáno v kapitole **6. Provoz** popis – provedení.
- Stanici/stanice montujte až po správném nastavení a při stabilním rádiovém spojení.

Poznámka



- Rozsah rádiového přenosu mezi senzorem a základnou je na volném prostranství až 30 m.
- Před montáží zkontrolujte, zda nebude rádiový přenos ovlivněn rušivými signály nebo překážkami jako jsou budovy, stromy, vozidla, vedení vysokého napětí apod.
- Před konečnou montáží se ujistěte, že je mezi požadovanými místy instalace dostatečný příjem.
- Senzor namontujte na místě chráněném před přímým sluncem a deštěm.
- Mezinárodní standardní výška pro měření teploty vzduchu je 1,25 m (4 stopy) nad zemí.

Upozornění



- Speciální resp. vhodný montážní materiál pro montáž na vhodné zdi zakupe ve specializované prodejně.
- Zajistěte, aby nedošlo k montáži vadných nebo poškozených dílů.
- Při montáži nikdy nepoužívejte násilí nebo hrubou sílu. Mohlo by dojít k poškození přístroje.
- Před montáží zkontrolujte, zda zeď, na které chcete stanici umístit, vykazuje dostatečnou nosnost pro instalaci, a ujistěte se, že se na místě montáže ve zdi nenachází elektrické kabely, vodovodní, plynová nebo jiná vedení.

5.1. Základna

- Pomocí podstavce postavte základnu na rovnou plochu.
- Rovněž můžete základnu díky otvoru na zadní straně namontovat na zeď.

5.2. Senzor

- Senzor můžete taktéž umístit na rovné ploše ve vnějším prostoru.
- Doporučujeme senzor bezpečně a pevně namontovat na venkovní zeď pomocí otvoru (41).

5. Provoz

6.1. Spojení se senzorem

Po vložení baterií základna automaticky vyhledá spojení se senzorem a provede první nastavení.



Poznámka

- První nastavení trvá cca 3 minuty.
- Během vyhledávání spojení zabliká rádiový symbol senzoru (29).
- V této době zabraňte stisku tlačítek! Jinak může u hodnot a jejich přenosu dojít k chybám a nepřesnostem.
- Proces je ukončen, jakmile jsou zobrazena naměřená data pro vnitřní (25) a venkovní oblast (28).
- Pokud není opakovaně přijímán žádný signál senzoru, stiskněte a po dobu cca 3 sekund držte stisknuto tlačítko **Channel** (35) pro spuštění manuálního hledání signálu.

6.2. Základní nastavení a manuální nastavení

Automatické nastavení podle signálu DCF

- Po prvním zapnutí základny a úspěšném přenosu mezi základnou a senzorem zahájí hodiny automaticky vyhledávání signálu DCF. Během vyhledávání zabliká rádiový symbol (14)

Indikace (14)	Vyhledávání signálu DCF
	Aktivní
	Úspěšná – příjem signálu
Žádná indikace	Neaktivní

- Pokud opakovaně nedochází k příjmu signálu, stiskněte současně tlačítko **+** (32) a tlačítko **-** (33) pro spuštění ručního vyhledávání signálu DCF. Začne blikat rádiový symbol (14).

Poznámka – nastavení času

- Tento proces trvá 3 minut. Pokud je neúspěšný, vyhledávání se ukončí a bude se opakovat v další celou hodinu. Rádiový symbol (14) zhasne.
- Mezitím můžete provést manuální nastavení času a data.
- Hodiny potom dále automaticky vyhledávají každý den (mezi 01:00 a 05:00 hod.) signál DCF. V případě úspěšného příjmu signálu se manuálně nastavený čas a datum přepíše.
- Stiskněte a přidržte současně tlačítko **+** (32) a tlačítko **-** (33) na cca 3 sekundy pro ukončení ručního vyhledávání.

Poznámka – letní čas

- Čas se automaticky přenastaví na letní čas. V době letního času je na displeji zobrazeno **DST** (13).

(Manuální) nastavení

Poznámka

- Pro rychlejší zvolení hodnot držte stisknuto tlačítko **+** (22) nebo tlačítko **-** (23).
- Stiskněte a přidržte současně tlačítko **+** (32) a tlačítko **-** (33) na cca 3 sekundy pro ukončení vyhledávání signálu DCF. Rádiový symbol (14) zhasne a můžete čas nastavit ručně.
- Stiskněte a po dobu cca 3 sekund držte stisknuté tlačítko **MODE** (31) pro postupné provedení těchto nastavení:
 - Rok
 - Měsíc (16)
 - Datum (15)
 - Časové pásmo (+/- 12 h)
 - Jazyk
 - 12/24-hodinový formát
 - Den v týdnu (9)
 - Hodina (12)
 - Minuta (12)
- Pro výběr jednotlivých hodnot stiskněte tlačítko **+** (32) nebo tlačítko **-** (33) a každý výběr potvrďte stisknutím tlačítka **MODE** (31).
- Pro převzetí a přeskočení zobrazené nastavené hodnoty stiskněte přímo tlačítko **MODE** (31).
- Pokud po dobu 20 sekund neproběhne žádné zadání, režim nastavení se automaticky ukončí.

Poznámka – časové pásmo

- Signál DCF může být přijímán ve velkém rozsahu, ale vždy odpovídá SEČ, který platí v Německu. Dbejte proto na to, abyste v zemích s jiným časovým pásmem nastavili časový posun.
- Pokud se nacházíte např. v Moskvě, pak je tam více o 3 hodiny, než v Německu. Proto u časového pásma nastavte +3. Hodiny se pak vždy po příjmu signálu DCF resp. podle manuálně nastaveného času automaticky o 3 hodiny posunou.

Poznámka – den v týdnu

Pro zobrazení dne v týdnu můžete vybrat jazyk německý (**GE**), anglický (**EN**), dánský (**DA**), nizozemský (**DU**), italský (**IT**), španělský (**SP**) nebo francouzský (**FR**).

Celsius/Fahrenheit

Stiskněte tlačítko **-** (33) pro změnu jednotek u indikace teploty mezi °C a °F.



Budík (alarm)

Upozornění – budík



- Režim alarmu 1 spustí – je-li aktivován – signál buzení jen v pracovních dnech (pondělí až pátek).
- Režim alarmu 2 spustí – je-li aktivován – signál buzení jen v sobotu a neděli.

Symbol pro budík A1 nebo A2 se při nastavení zobrazí na místě sekund zobrazení času.

- Stiskněte tlačítko **MODE** (31) jednou nebo dvakrát pro zobrazení požadovaného budíku A1 nebo A2.
- Pro nastavení doby buzení zobrazeného budíku stiskněte a držte stisknuté tlačítko **MODE** (31) po dobu cca 3 sekund. Začne blikat zobrazení hodin.
- Stiskněte tlačítko **+** (32) nebo tlačítko **-** (33) pro výběr hodiny buzení a výběr potvrďte stisknutím tlačítka **MODE** (31). Začne blikat zobrazení minut.
- Tento postup opakujte pro minuty doby buzení.
- Pokud po dobu 20 sekund neproběhne žádné zadání, režim nastavení se automaticky zavře.
- Pro výběr požadovaného budíku a jeho aktivaci či deaktivaci stiskněte opakovaně tlačítko **MODE** (31) pro výběr A1 nebo A2.
- Stiskněte tlačítko **-** (33) pro aktivaci vybraného budíku A1 nebo A2. Aktivní budík se zobrazí jako symbol alarmu  (15). Při deaktivaci aktivního budíku zhasne odpovídající symbol budíku A1 nebo A2.
- Pokud se budík odpovídajícím způsobem zapne, začne symbol aktivního budíku  (15) blikat a zní signál buzení.
- Pro ukončení alarmu zmáčkněte libovolné tlačítko (kromě snímače **SNOOZE/LIGHT** (37)). Jinak se alarm automaticky ukončí po 2 minutách.

Upozornění – funkce podřimování



- Při zvonění budíku stiskněte snímač **SNOOZE/LIGHT** (37) pro aktivaci funkce podřimování. Na displeji začne blikat symbol alarmu  (15). Signál buzení se na 5 minut přeruší, a poté se opět aktivuje.
- Stiskněte libovolné tlačítko (kromě snímače **SNOOZE/LIGHT** (37)) pro vypnutí funkce podřimování a také alarmu.

6.3. Předpověď počasí





Na základě atmosférických změn tlaku vzduchu a uložených dat může základna stanice nabízet údaje o předpovědi počasí na příštích 12 až 24 hodin.

Upozornění – předpověď počasí



V prvních hodinách provozu není z důvodu chybějících dat předpověď počasí možná, tato data se ukládají teprve v průběhu provozu.

Předpověď počasí a aktuální počasí jsou zobrazeny pomocí pěti různých symbolů (1):

Symbol (1)	Počasi
	Slunečno
	Mírně zataženo
	Zataženo
	Děšť
	Bouřky

6.4 Trend vývoje teploty, vlhkosti vzduchu a tlaku vzduch

Upozornění



V prvních hodinách provozu není z důvodu chybějících dat zobrazení trendu vývoje možné, tato data se ukládají teprve v průběhu provozu.

- Meteorologická stanice uvádí pro venkovní teplotu/vlhkost vzduchu (7/30), vnitřní teplotu/vlhkost vzduchu (24/9) a tlak vzduchu (2) trend vývoje jak se tyto hodnoty budou pravděpodobně vyvíjet v příštích hodinách.

Indikace	Trend vývoje teploty
	Stoupající
	Stálá
	Klesající

- Stiskněte několikrát tlačítko **HISTORY** (34) pro zobrazení hodnot tlaku vzduchu (4) za posledních dvanáct hodin v intervalech po 1 hodině (3).
- Pokud po dobu 20 sekund nedojde k žádnému zadání, zobrazí se opět automaticky aktuální tlak vzduchu (4).
- Sloupcový diagram (5) ukazuje změny tlaku vzduchu za posledních 12 hodin.
- Jakmile klesne vnitřní teplota pod +4 °C, zobrazí se symbol pro nebezpečí námrazy (27).

6.5. Nejvyšší a nejnižší hodnoty teploty a vlhkosti vzduchu

Základna ukládá nejvyšší a nejnižší hodnoty teploty i vlhkosti vzduchu venku i uvnitř automaticky.

- Opakovaně krátce stiskněte tlačítko **+** (36) pro přechod mezi zobrazením aktuální teploty a vlhkosti vzduchu, nejvyšší teplotou a vlhkostí vzduchu (**MAX**) a nejnižší teplotou a vlhkostí vzduchu (**MIN**).
- Přidržte v zobrazení **MAX/MIN** tlačítko **+** stisknuté déle než tři sekundy pro vymazání uložených nejvyšších a nejnižších hodnot."

6.6. Alarm venkovní teplota

- Stiskněte několikrát tlačítko **CHANNEL** (35) pro výběr kanálu (28) měřící stanice, pro jehož hodnoty chcete nastavit alarm.
- Stiskněte a podržte stisknuté tlačítko - (33) po dobu cca 3 sekund, dokud nezačne blikat ve zobrazení venkovní teploty ON/OFF.
- Stiskněte tlačítko + (32) nebo tlačítko - (32) pro výběr ON/OFF a výběr potvrďte stisknutím tlačítka **MODE** (31).
- Vyberte ON/OFF pro aktivaci/deaktivaci alarmu venkovní teploty.
- V případě aktivovaného alarmu se zobrazí odpovídající symbol (27).
- Symbol pro horní mezní hodnotu se zobrazí a mezní hodnota (28) zabliká.
- Stiskněte tlačítko + (32) nebo tlačítko - (33) pro nastavení zobrazené mezní hodnoty a výběr potvrďte stisknutím tlačítka **MODE** (31).
- Následně postup opakujte pro spodní mezní hodnotu .
- Dosáhne-li venkovní teplota jedné z mezních hodnot, odpovídající alarm se spustí.
- Symbol (27) a venkovní teplota začnou blikat a zazní signál alarmu.
- Pro ukončení alarmu stiskněte libovolné tlačítko.

Upozornění - Alarm venkovní teplota



- Pro každý kanál nebo připojený můžete definovat spodní i horní mezní hodnotu a aktivovat alarm.
- Dbejte na to, že spodní mezní hodnota musí být min. o 1 °C/1 °F nižší, než horní mezní hodnota.

6.7. Fáze měsíce

Základní stanice ukazuje každý den aktuální fázi měsíce (16) pomocí následujících symbolů:

Zobrazen (16)	Fáze měsíce
	Nov
	Dorůstající srpek měsíce (1/6)
	Dorůstající srpek měsíce (1/3)
	Dorůstající půlměsíc
	Dorůstající měsíc (2/3)
	Dorůstající měsíc (5/6)
	Úplněk

	Ubývající měsíc (5/6)
	Ubývající měsíc (2/3)
	Ubývající půlměsíc
	Ubývající srpek měsíce (1/3)
	Ubývající měsíc (1/6)

6.8. Komfortní rozmezí

Základní stanice zobrazuje níže uvedené komfortní rozsahy, které se zakládají na poměru aktuální vnitřní teploty a vlhkosti vzduchu:

Zobrazení (23)	Komfortní rozmezí
	– příjemné – Ideální teplota a vlhkost vzduchu
	– vlhko – Příliš vysoká vlhkost vzduchu
	– sucho – Příliš suchý vzduch

6.9. Osvícení pozadí

Kliknutím na tlačítko **SNOOZE/LIGHT** (37) aktivujete osvětlení.

6. Údržba a čištění

Tento výrobek čistěte pouze mírně navlhčeným hadříkem nepouštějícím vlákna a nepoužívejte agresivní čisticí prostředky. Dbejte na to, aby se do výrobku nedostala voda.

7. Vyloučení záruky

Hama GmbH & Co KG nepřebírá žádnou odpovědnost nebo záruku za škody vzniklé neodbornou instalací, montáží nebo neodborným použitím výrobku nebo nedodržováním návodu k použití a/nebo bezpečnostních pokynů.

8. Servis a podpora

Máte otázky k produktu ? Obratě na na poradenské oddělení Hama.

Horká linka: +49 9091 502-115 (německy/anglicky)

Další podpůrné informace naleznete na adrese: www.hama.com

9. Technické údaje

	Základna	Senzor
Napájení	4,5 V 3 x baterie typu AA	3,0 V 2 x baterie typu AAA Při venkovních teplotách pod 0 °C/32 °F doporučujeme použít pro venkovní snímače lithiové baterie typu AAA.
Měřicí rozsah Teplota (°C) Vlhkost vzduchu	0°C – +50°C / 32°F – +122°F 20% – 90%	-20°C – +60°C / -40°F – +140°F 20% – 90%
Rozlišení Teplota Vlhkost vzduchu	0,1°C/ 0,2°F 1%	0,1°C/ 0,2°F 1%
Rádiové hodiny DCF	Ano	Ne
Teploměr	Ano	Ano
Vlhkoměr	Ano	Ano
Barometr	Ano	Ne
Funkce buzení	Ano/2 budíky (Dual Alarm)	Ne
Max. Počet venkovních čidel		3
Dosah		≤ 50 m

10. Prohlášení o shodě



Tímto Hama GmbH & Co KG prohlašuje, že typ rádiového zařízení [00136258, 00186307] je v souladu se směrnicí 2014/53/EU. Úplné znění EU prohlášení o shodě je k dispozici na této internetové adrese: www.hama.com -> 00136258, 00186307 -> Downloads.

Kmitočtové pásmo (kmitočtová pásma)	433 MHz
Maximální radiofrekvenční výkon vysílaný	0,032 mW

Ovládacie a indikačné prvky

A Základňa

1. Symbol predpovede počasia
2. Trend vývoja tlaku vzduchu
3. Tlak vzduchu pred zobrazenými hodinami
4. Tlak vzduchu
5. Priebeh tlaku vzduchu za 12 hodín
6. Indikácia max./min. hodnoty vonkajšej teploty/vlhkosti vzduchu
7. Trend vývoja vlhkosti vonkajšieho vzduchu
8. Vlhkosť vonkajšieho vzduchu
9. Vlhkosť vnútorného vzduchu
10. Indikácia max./min. hodnoty vnútornej teploty/vlhkosti vzduchu
11. Trend vývoja vlhkosti vnútorného vzduchu
12. Kalendárny týždeň
13. Deň v týždni
14. Symbol rádiového prenosu signálu DCF/Indikácia odloženého budenia
15. Symboly alarmu (zobrazenie pri aktívnom alarme)
16. Fáza mesiaca
17. Čas
18. Letný čas
19. Mesiac
20. Dátum
21. Vnútorná teplota
22. Indikácia slabých batérií v základni
23. Zóna komfortu
24. Trend vývoja vnútornej teploty
25. Symbol pre vnútorné hodnoty
26. Indikácia slabých batérií v senzore
27. Alarm teploty
28. Symbol pre vonkajšie hodnoty / Zobrazenie rádiového kanála senzora
29. Symbol rádiového spojenia so senzorom
30. Trend vývoja vonkajšej teploty
31. Tlačidlo **MODE** = nastavenia/potvrdenie nastavenej hodnoty
32. Tlačidlo **+** = zvýšenie aktuálnej nastavenej hodnoty/vyvolanie uložených maximálnych/minimálnych hodnôt (MAX/MIN)
33. Tlačidlo **-** = zníženie aktuálnej nastavenej hodnoty/prepínanie medzi °C a °F/aktivácia/deaktivácia manuálneho príjmu rádiového signálu DCF
34. Tlačidlo **HISTORY**
= nastavenie nadmorskej výšky/predpovede počasia/jednotky tlaku vzduchu/vyvolanie hodnôt tlaku vzduchu
35. Tlačidlo **Channel** = manuálne vyhľadávanie signálu senzoru/výber kanála
36. Batériová priehradka
37. Snímač **SNOOZE/LIGHT** = prerušenie signálu budenia/aktivácia podsvietenia

B Senzor

38. Kontrolka prenosu
39. Displej
40. Tlačidlo **CH** = výber kanála
41. Otvor pre nástennú montáž
42. Tlačidlo **°C/°F** = prepínanie medzi °C a °F
43. Batériová priehradka

1. Vysvetlenie výstražných symbolov a pokynov

Upozornenie



Tento symbol označuje bezpečnostné upozornenie, ktoré poukazuje na určité riziká a nebezpečenstvá.

Poznámka



Tento symbol označuje dodatočné informácie, alebo dôležité poznámky.

2. Obsah balenia

- Meteorostanica EWS-3200
- (základňa do interiéru / senzor do exteriéru)
- 2 batérie typu AAA
- 3 batérie typu AA
- Tento návod na použitie

3. Bezpečnostné pokyny

- Výrobok je určený len na súkromné použitie.
- Výrobok neprevádzkujte mimo medze výkonu uvedených v technických údajoch.
- Výrobok nepoužívajte vo vlhkom prostredí a chráňte ho pred oprskaním.
- Výrobok nepoužívajte v bezprostrednej blízkosti vykurovacích telies a iných zdrojov tepla ani na priamom slnečnom svetle.
- Výrobok nepoužívajte na miestach, kde nie je používanie elektronických zariadení povolené.
- Výrobok neumiestňujte blízko polí rušenia, kovových rámov, počítačov, TV a pod. Elektronické zariadenia a okenné rámy môžu negatívne ovplyvniť fungovanie výrobku.
- Zariadenie chráňte pred pádmi a nevystavujte ho veľkým otrasom.
- Výrobok neotvárajte a v prípade poškodenia ho už ďalej nepoužívajte.
- Výrobok sa nepokúšajte servisovať ani opravovať sami. Prenehajte to kvalifikovaným odborníkom.
- Obalový materiál nepatrí do rúk malých detí, hrozí nebezpečenstvo udusenía.
- Obalový materiál likvidujte ihneď podľa platných miestnych predpisov o likvidácii.
- Na zariadení nevykonávajte žiadne zmeny. Tým zaniká nárok na záruku.

Upozornenie – batérie



- Spotrebované batérie bezodkladne odstráňte z výrobku a likvidujte ich.
- Používajte výlučne nové akumulátory (alebo batérie) zodpovedajúce uvedenému typu.
- Použitá batéria nemiešajte s novými, nepoužívajte rozličné typy batérií alebo batérie od rôznych výrobcov.
- Dbajte bezpodmienečne na správnu polaritu batérií (značenie + a -) a vložte ich príslušne. V prípade nerespektovania hrozí nebezpečenstvo vytečenia alebo výbuchu batérií.
- Batérie nevylbajte do úplného vybitia.
- Batérie uchovávajte mimo dosahu detí.
- Akumulátory/batérie neskratujte a uchovávajte ich mimo dosahu holých kovových predmetov.

4. Uvedenie do prevádzky

Poznámka



Pri uvádzaní do prevádzky dbajte na to, aby ste vždy najprv uviedli do prevádzky senzor a až potom základňu.

4.1. Senzor

- Otvorte **batériovú priehradku** (43), odstráňte prerušovač kontaktov a **batériovú priehradku** (43) opäť zatvorte.
- Stlačte opakovane tlačidlo **CH** (40), aby ste zvolili kanál, na ktorom vysielá senzor. Na displeji sa zobrazuje **CH1**, **CH2** alebo **CH3**.
- Stlačte tlačidlo **°C/°F** (42), ak chcete prepnúť medzi zobrazením teploty v °C a °F.
- Zatvorte potom kryt batériovej priehradky.

4.2. Základňa

Otvorte batériovú priehradku (36) a vložte 3 batérie typu AA; dbajte na správnu polaritu. Zatvorte potom kryt batériovej priehradky.

4.3. Výmena batérií

Poznámka – výmena batérií



- Myslite na to, že po každej výmene batérií v senzore alebo základni musíte stanice nanovo zosynchronizovať.
- Vyberte k tomu batérie druhej stanice a opäť ich vložte alebo v prípade potreby ich tiež vymeňte.

Senzor

- Ak sa zobrazí symbol  (26), vymeňte obe batérie typu AAA v senzore za 2 nové batérie.
- Otvorte batériovú priehradku (43), vyberte a zlikvidujte opotrebované batérie a vložte dve nové batérie typu AAA za dodržania správnej polarity. Zatvorte potom kryt batériovej priehradky.

Základňa

- Ak sa zobrazí symbol  (22), vymeňte 3 batérie typu AA v základni za 3 nové batérie.
- Otvorte batériovú priehradku (36), vyberte a zlikvidujte opotrebované batérie a vložte 3 nové batérie typu AA za dodržania správnej polarity. Zatvorte potom kryt batériovej priehradky (36).

5. Montáž

Poznámka – montáž



- Odporúčame základňu a senzor umiestniť najprv na požadované miesta inštalácie bez ich montáže a vykonať všetky nastavenia - podľa postupu opísaného v odseku **6. Prevádzka**.
- Stanice namontujte až po správnom nastavení a dosiahnutí stabilného rádiového spojenia.

Poznámka



- Dosah rádiového prenosu medzi senzorom a základňou je na voľnom priestranstve až 30 m.
- Pred montážou dbajte na to, aby rádiový prenos nebol ovplyvnený rušivými signálmi alebo prekážkami, ako sú budovy, stromy, vozidlá, vysokonapäťové vedenia atď.
- Pred definitívnou montážou sa ubezpečte, či je medzi požadovanými miestami inštalácie dostatočný príjem.
- Pri montáži senzoru dbajte na to, aby bol umiestnený na takom mieste, kde nebude vystavený účinkom priameho slnečného žiarenia a dažďa.
- Medzinárodná štandardná výška merania teploty vzduchu je 1,25 m (4 ft) nad zemou.

Upozornenie



- Pre montáž na určenú stenu si v špecializovanej predajni obstarajte špeciálny, resp. vhodný montážny materiál.
- Zabezpečte, aby ste pre montáž nepoužili chybné alebo poškodené časti.
- Pri montáži nikdy nepoužívajte násilie alebo veľkú silu. Mohlo by tak dôjsť k poškodeniu výrobku.
- Pred montážou bezpodmienečne skontrolujte vhodnosť steny pre zavesenie príslušnej hmotnosti a ubezpečte sa, že sa v mieste montáže nenachádza žiadne elektrické, vodovodné, plynové alebo iné vedenie.

5.1. Základňa

- Postavte základňu pomocou stojana na rovnú plochu.
- Prípadne môžete základňu pomocou otvoru na zadnej strane namontovať na stenu.

5.2. Senzor

- Senzor môžete taktiež postaviť na rovnú plochu v exteriéri.
- Odporúčame senzor pomocou otvoru (41) bezpečne a pevne namontovať na vonkajšiu stenu.

6. Prevádzka

6.1. Spojenie so senzorom

Po vložení batérií základňa automaticky začne vyhľadávať signál zo senzoru a vykoná prvé nastavenie

Poznámka

- Prvé nastavenie trvá asi 3 minút.
- Počas pokusu o spojenie sa rozblíkajú symbol rádiového spojenia so senzorom (29).
- Počas pokusu o pripojenie sa nedotýkajte žiadneho tlačidla! Mohlo by dôjsť k prerušeniu alebo nepresne preneseným údajom.
- Proces je ukončený, keď sa na displeji zobrazia vnútorné (25) a vonkajšie hodnoty (28).

Ak základňa neprijme signál zo senzoru, stlačte a na cca. 2 sekundy podržte tlačidlo **Channel** (35) pre spustenie manuálneho vyhľadávania.

6.2. Základné a manuálne nastavenia

Automatické nastavenie pomocou signálu DCF

Po prvom zapnutí a úspešnom spojení s bezdrôtovým senzorom spustia hodiny automaticky vyhľadávanie signálu DCF. Počas vyhľadávania bude blikať symbol rádiového signálu (14).

Symbol	Vyhľadávanie DCF signálu
	Aktívne
	Úspešné - signál prijatý
Nezobrazený	Neaktívne

- Ak sa opakovane neprijíma žiaden signál, stlačte súčasne tlačidlo **+** (32) a tlačidlo **-** (33), aby ste spustili manuálne vyhľadávanie signálu DCF. Rozblíkajú sa symbol rádiového spojenia (14).

Poznámka – nastavenie času

- Vyhľadávanie trvá cca. 3 minút. Ak vyhľadávanie zlyhá, ukončí sa a zopakuje sa v ďalšiu celú hodinu. Symbol rádiového spojenia (14) zhasne.
- Medzitým môžete nastaviť čas a dátum manuálne.
- Hodiny každý deň (medzi 01:00 a 05:00) naďalej vyhľadávajú automaticky signál DCF, aby sa mohli opraviť prípadné odchýlky. Po úspešnom prijatí signálu sa ručne nastavené hodnoty času a dátumu prepíšu.
- Na ukončenie manuálneho vyhľadávania signálu stlačte tlačidlo **+** (32) a tlačidlo **-** (33) a podržte ich súčasne stlačené cca. 3 sekundy.

Poznámka – letný čas

Prestavenie na letný čas prebieha automaticky. Keď je aktívny letný čas, zobrazuje sa na displeji **DST**.

(Manuálne) nastavenia

Poznámka

- Keď podržíte tlačidlo **+** (32) alebo **-** (33) stlačené, zadávané hodnoty sa budú meniť rýchlejšie
- Na ukončenie vyhľadávania signálu DCF stlačte tlačidlo **+** (32) a tlačidlo **-** (33) a podržte ich súčasne stlačené cca. 3 sekundy. Symbol rádiového spojenia (14) sa prestane zobrazovať a môžete čas nastaviť manuálne.
- Stlačte tlačidlo **MODE** (31) a podržte ho cca. 3 sekundy stlačené, ak chcete po sebe vykonať nasledujúce nastavenia:
 - Rok
 - Mesiac (16)
 - Dátum (15)
 - Časové pásmo (+/- 12h)
 - Jazyk
 - 12-/24-hodinový formát času
 - Deň v týždni (9)
 - Hodina (12)
 - Minúta (12)
- Na zvolenie jednotlivých hodnôt stlačte tlačidlo **+** (32) alebo tlačidlo **-** (33) a príslušnú voľbu potvrdíte stlačením tlačidla **MODE** (31).
- Ak chcete zobrazenú nastavenú hodnotu prevziať a preskočiť, stlačte priamo tlačidlo **MODE** (31).
- Ak v priebehu 20 sekúnd nezadáte žiadne hodnoty nastavovací režim sa automaticky ukončí.

Poznámka – časová zóna

- Je možný rozsiahly príjem signálu DCF, zodpovedá ale vždy SEČ, ktorý platí v Nemecku. Pamätajte preto na nastavenie posunutia času v krajinách s odlišnou časovou zónou.
- Napr. pri pobyte v Moskve je tam už o 3 hodiny neskoršie ako v Nemecku. V časovej zóne preto nastavte +3. Hodiny sa potom vždy po prijímu signálu DCF resp. s ohľadom na manuálne nastavený čas nastavujú automaticky o 3 hodiny dopredu.

Poznámka – deň v týždni

Pre zobrazenie dňa v týždni môžete vybrať tieto jazyky: nemecky (**GE**), anglicky (**EN**), dánsky (**DA**), holandský (**DU**), taliansky (**IT**), španielsky (**SP**) alebo francúzsky (**FR**).

Stupne Celcius/Fahrenheit

Ak chcete prepnúť medzi zobrazením teploty v °C alebo v °F, stlačte tlačidlo **-** (33).

Budík (Alarm)

Poznámka – budík

- Režimom budenia 1 – ak je aktivovaný – sa signál budenia aktivuje len v dňoch v týždni (pondelok až piatok).
- Režimom budenia 2 – ak je aktivovaný – sa signál budenia aktivuje len v sobotu a nedeľu.

Symbol budenia **A1** alebo **A2** sa zobrazí pri nastaveniach na pozícii sekúnd indikácie času.

- Na zobrazenie požadovaného alarmu A1 alebo A2 stlačte jedenkrát, resp. dvakrát tlačidlo **MODE** (31).
- Na nastavenie času budenia zobrazeného alarmu stlačte tlačidlo **MODE** (31) a podržte ho cca. 3 sekundy stlačené. Hodiny začnú blikať.
- Na zvolenie hodín času budenia stlačte tlačidlo **+** (32) alebo **-** (33) a voľbu potvrdte stlačením tlačidla **MODE** (31). Minúty začnú blikať.
- Tento postup zopakujte pre nastavenie minút času budenia.
- Ak v priebehu 20 sekúnd nezadáte žiadne hodnoty, nastavovací režim sa automaticky ukončí.
- Ak chcete zvoliť požadovaný alarm A1 alebo A2 a tento aktivovať alebo deaktivovať, stlačajte opakovane tlačidlo **MODE** (31).
- Na aktiváciu alebo deaktiváciu alarmu A1 alebo A2 stlačte tlačidlo **-** (33). Aktívny alarm sa indikuje prostredníctvom symbolu alarmu ☹ alebo ☹ (15). Pri deaktivácii aktívneho alarmu sa prestane zobrazovať príslušný symbol alarmu A1 alebo A2.
- Pri príslušnej aktivácii budíka sa rozblíka symbol aktívneho alarmu ☹ (15) a zaznie signál budenia.
- Na ukončenie alarmu stlačte ľubovoľné tlačidlo (okrem snímača **SNOOZE/LIGHT**(37)). Inak sa alarm vypne automaticky po 2 minútach.

Upozornenie – funkcia opakovaného budenia

- Na aktiváciu funkcie opakovaného budenia stlačte počas signálu budenia snímač **SNOOZE/LIGHT** (37). Na displeji sa rozblíka symbol alarmu ☹ (15). Signál budenia sa preruší na 5 minút a následne sa znova spustí.
- Ak chcete ukončiť funkciu opakovaného budenia a tým aj alarm, stlačte ľubovoľné tlačidlo (okrem snímača **SNOOZE/LIGHT** (37)).





6.3. Predpoveď počasia

Na základe zmien atmosférického tlaku a uložených údajov je základná schopná poskytnúť údaje pre predpoveď počasia na nasledujúcich 12 až 24 hodín.

Upozornenie – predpoveď počasia

V priebehu prvých hodín prevádzky nie je možná predpoveď počasia, pretože chýbajú údaje, ktoré budú uložené až v priebehu prevádzky.

Predpoveď počasia a aktuálny stav počasia sa znázorňujú piatimi rôznymi symbolmi (1):



Symbol (1)	Počasia
	Snečno
	Polooblačno
	Oblačno
	Daždivo
	Búrka

6.4 Trend vývoja teploty, vlhkosti vzduchu a tlaku vzduchu

Upozornenie

V priebehu prvých hodín prevádzky zobrazenie tendencie nie je možné, nakoľko chýbajú údaje, ktoré sa ukladajú až v priebehu prevádzky.

Meteorologická stanica uvádza pre vonkajšiu teplotu/vlhkosť vonkajšieho vzduchu (7/30), teplotu v miestnosti/vlhkosť vzduchu v miestnosti (24/9) a atmosférický tlak (2) tendenciu pravdepodobného vývoja týchto hodnôt v priebehu nasledujúcich hodín.

Symbol	Trend
	Stúpajúci
	Ustálený
	Klesajúci

- Stlačte opakovane tlačidlo **HISTORY** (34) na vyvolanie hodnôt tlaku vzduchu (3) z posledných 12 hodín v jednohodinových intervaloch (5).
- Ak v priebehu 20 sekúnd nebudú zadané žiadne hodnoty, zobrazí sa automaticky opäť aktuálny tlak vzduchu (4).
- V stĺpcovom diagrame (5) je zobrazený priebeh tlaku vzduchu z posledných 12 hodín.
- Akonáhle vnútorná teplota klesne pod +4°C, zobrazí sa symbol nebezpečenstva mrazu (27) .

6.5. Maximálne a minimálne hodnoty teploty a vlhkosti vzduchu

Základňa ukladá automaticky maximálne a minimálne hodnoty teploty a vlhkosti vzduchu vonku aj vnútri.

- Stláčajte krátko opakovane tlačidlo **+** (36), ak chcete prepínať medzi zobrazením aktuálnej teploty a vlhkosti vzduchu, maximálnej teploty a vlhkosti vzduchu (**MAX**) a minimálnej teploty a vlhkosti vzduchu (**MIN**).
- V náhľade MAX/MIN stláčajte tlačidlo **+** dlhšie ako tri sekundy na vymazanie uložených maximálnych a minimálnych hodnôt.*

6.6. Alarm vonkajšej teploty

- Opakovane stláčajte tlačidlo **CHANNEL** (35) na voľbu kanálu (28) senzora, ak budete chcieť nastaviť alarm pre jeho hodnoty.
- Stlačte a podržte asi 3 sekundy stlačené tlačidlo **-** (33), kým sa rozblíkajú ukazovateľ vonkajšej teploty (28) ON/ OF.
- Na zvolenie **ON/ OF** stlačte tlačidlo **+** (32) alebo tlačidlo **-** (33) a voľbu potvrdte stlačením tlačidla **MODE** (31).
- Zvoľte **ON/ OF** na aktivovanie/ deaktivovanie alarmu vonkajšej teploty.
Pre aktivovaný alarm sa zobrazí príslušný symbol (27).
- Zobrazí sa symbol hornej hraničnej hodnoty a rozblíkajú sa hraničná hodnota (28) ▲.
- Na nastavenie zobrazenej hraničnej hodnoty stlačte tlačidlo **+** (32) alebo tlačidlo **-** (33) a voľbu potvrdte stlačením tlačidla **MODE** (31).
- Tento postup potom opakujte pre spodnú hraničnú hodnotu ▼.
- Ak vonkajšia teplota dosiahne niektorú hraničnú hodnotu, aktivuje sa príslušný alarm.
Rozblíkajú sa symbol (27) a vonkajšia teplota a zaznie signál alarmu.
Pre ukončenie alarmu stlačte ľubovoľné tlačidlo.



Upozornenie – alarm vonkajšej teploty

- Pre každý kanál, resp. pre každý pripojený senzor môžete stanoviť spodnú a hornú hraničnú hodnotu a aktivovať alarm.
- Uvedomte si, že spodná hraničná hodnota musí byť najmenej 1°C/ 1°F nižšia ako horná hraničná hodnota.

6.7. Fázy mesiaca

Základňa ukazuje aktuálnu fázu mesiaca (16) nasledovnými symbolmi:

Indikácia (16)	Fáza mesiaca
	Nov
	Pribúdajúci kosák mesiaca (1/6)
	Pribúdajúci kosák mesiaca (1/3)

	Pribúdajúci polmesiac
	Pribúdajúci mesiac (2/3)
	Pribúdajúci mesiac (5/6)
	Spln
	Ubúdajúci mesiac (5/6)
	Ubúdajúci mesiac (2/3)
	Ubúdajúci polmesiac
	Ubúdajúci kosák mesiaca (1/3)
	Ubúdajúci kosák mesiaca (1/6)

6.8. Oblasť komfortu

Základňa ukazuje nasledovné oblasti komfortu na základe pomeru medzi aktuálnou teplotou a vlhkosťou vzduchu v miestnosti:

Indikácia (7)	Oblasť komfortu
	– príjemne – ideálna teplota a vlhkosť vzduchu
	– vlhko – príliš vysoká vlhkosť vzduchu
	– sucho – príliš suchý okolitý vzduch

6.9. Podsvietenie displeja

Na aktiváciu podsvietenia stlačte snímaka **SNOOZE/LIGHT** (37).

7. Údržba a starostlivosť

Zariadenie čistite jemne navlhčenou handričkou, ktorá nezanecháva žmolký. Dbajte na to, aby do výrobku nevnikla voda.

8. Vylúčenie záruky

Firma Hama GmbH & Co KG neručí/nezodpovedá za škody vyplývajúce z neodbornej inštalácie, montáže alebo neodborného použitia výrobku alebo z nerešpektovania návodu na používanie a/alebo bezpečnostných pokynov.

9. Servis a podpora

S otázkami týkajúcimi sa výrobku sa prosím obráťte na poradenskú oddelenie firmy Hama.

Hotline: +49 9091 502-115 (nem./angl.)

Ďalšie informácie o podpore nájdete tu:

www.hama.com

10. Technické údaje

	Základňa	Senzor
Napájanie	4,5 V 3 x batéria typu AA	3,0 V 2 x batérie typu AAA Pri vonkajšej teplote nižšej ako 0°C/ 32°F odporúčame pre vonkajšie senzory použiť lítiové batérie typu AAA.
Rozsah merania Teplota (°C) Vlhkosť vzduchu	0°C – +50°C / 32°F – +122°F 20% – 90%	-20°C – +60°C / -40°F – +140°F 20% – 90%
Rozlíšenie Teplota Vlhkosť vzduchu	0,1°C/ 0,2°F 1%	0,1°C/ 0,2°F 1%
Hodiny riadené rádiovým signálom DCF	Áno	Nie
Teplomer	Áno	Áno
Vlhkomer	Áno	Áno
Barometer	Áno	Nie
Funkcia budenia	Áno/2 budíky (Dual Alarm)	Nie
Max. počet vonkajších snímačov	3	
Dosah	≤ 50 m	

11. Vyhlásenie o zhode



Hama GmbH & Co KG týmto vyhlasuje, že rádiové zariadenie typu [00136258, 00186307] je v súlade so smernicou 2014/53/EÚ. Úplné EÚ vyhlásenie o zhode je k dispozícii na tejto internetovej adrese:
www.hama.com -> 00136258, 00186307 -> Downloads.

Frekvenčné pásmo resp. pásma	433 MHz
Maximálny vysokofrekvenčný	0,032 mW

Elementos de comando e indicadores

A Estação base

1. Símbolo da previsão meteorológica
2. Tendência da pressão atmosférica
3. Pressão atmosférica à frente das horas exibidas
4. Pressão atmosférica
5. Evolução da pressão atmosférica para 12 horas
6. Indicação máx./mín. da temperatura exterior/humidade do ar
7. Tendência da humidade do ar exterior
8. Humidade do ar exterior
9. Humidade do ar ambiente
10. Indicação máx./mín. da temperatura ambiente/humidade do ar
11. Tendência da humidade do ar ambiente
12. Semana
13. Dia da semana
14. Símbolo de rádio, sinal DCF, indicação para snooze
15. Símbolos de alarme (indicação com alarme ativo)
16. Fase da Lua
17. Hora
18. Hora de verão
19. Mês
20. Data
21. Temperatura ambiente
22. Indicação para carga baixa das pilhas da estação base
23. Nível de conforto
24. Tendência da temperatura ambiente
25. Símbolo dos valores ambientais
26. Indicação para carga baixa das pilhas da estação de medição
27. Alarme de temperatura
28. Símbolo dos valores exteriores/indicação do canal rádio da estação de medição
29. Símbolo de rádio da estação de medição
30. Tendência da temperatura exterior
31. Botão **MODE** = comutação entre a indicação dos segundos, dias da semana e fuso horário
32. Botão **+** = aumento do valor de definição atual/acesso aos valores máximos/mínimos memorizados (MAX/MIN)
33. Botão **-** = diminuição do valor de definição atual/comutação entre °C e °F/ativação/desativação da recepção manual do sinal de rádio DCF
34. Botão **HISTORY** = definição da altitude/previsão meteorológica/unidade da pressão atmosférica/acesso aos valores memorizados da pressão atmosférica
35. Botão **Channel** = procura manual do sinal da estação de medição/seleção do canal
36. Compartimento das pilhas
37. Sensor **SNOOZE/LIGHT** = interrupção do sinal de despertar/ativação da retroiluminação

B Estação de medição

38. Luz de controlo da transmissão
39. Visor
40. Botão CH = seleção do canal
41. Abertura para montagem na parede
42. Botão °C/°F = comutação entre °C e °F
43. Compartimento das pilhas

1. Descrição dos símbolos de aviso e das notas

Aviso

É utilizado para identificar informações de segurança ou chamar a atenção para perigos e riscos especiais.



Nota

É utilizado para identificar informações adicionais ou notas importantes.



2. Conteúdo da embalagem

- Estação meteorológica EWS-3200 (estação base para o interior/estação de medição para o exterior)
- 2 pilhas AAA
- 3 pilhas AA
- Este manual de instruções

3. Indicações de segurança

- O produto está previsto apenas para utilização doméstica e não comercial.
- Não utilize o produto fora dos limites de desempenho indicados nas especificações técnicas.
- Não utilize o produto em ambientes húmidos e evite jactos de água.
- Não utilize o produto perto de aquecedores, outras fontes de calor ou directamente exposto à luz solar.
- Não utilize o produto em áreas nas quais não são permitidos aparelhos electrónicos.
- Não coloque o produto na proximidade de campos de interferência, estruturas metálicas, computadores, televisores, etc. Os aparelhos electrónicos e os caixilhos das janelas afetam negativamente o funcionamento do produto.
- Não deixe cair o produto nem o submeta a choques fortes.
- Não abra o produto nem o utilize caso este esteja danificado.
- Não tente fazer a manutenção ou reparar o aparelho. Qualquer trabalho de manutenção deve ser executado por técnicos especializados.
- Mantenha a embalagem fora do alcance de crianças. Perigo de asfixia.
- Elimine imediatamente o material da embalagem em conformidade com as normas locais aplicáveis.
- Não efectue modificações no aparelho. Perda dos direitos de garantia.

Aviso - Pilhas



- Retire imediatamente pilhas gastas do produto e elimine-as adequadamente.
- Utilize exclusivamente baterias (ou pilhas) que correspondam ao tipo indicado.
- Não utilize pilhas de diferentes tipos ou fabricantes nem misture pilhas novas e usadas.
- Ao colocar as pilhas, tenha em atenção a polaridade correcta (inscrições + e -). A não observação da polaridade correcta poderá levar ao derrama das pilhas ou explosão.
- Não recarregue as pilhas.
- Mantenha as pilhas fora do alcance das crianças.
- Não provoque um curto-circuito em pilhas/baterias e mantenha-as afastadas de objetos metálicos desprotegidos.

4. Colocação em funcionamento

Nota



Tenha em atenção que, para a colocação em funcionamento, deve colocar primeiro as pilhas na estação de medição e depois na estação base.

4.1. Estação de medição

- Abra o **compartimento das pilhas** (43), remova a fita entre o contacto e as pilhas e volte a fechar o **compartimento das pilhas** (43).
- Prima repetidamente o botão **CH** (40) para escolher o canal no qual a estação de medição transmite. O visor apresenta a indicação **CH1**, **CH2** ou **CH3**.
- Prima o botão **°C/°F** (42) para comutar a indicação da temperatura entre °C e °F.
- Em seguida, feche a tampa do compartimento das pilhas.

4.2. Estação base

- Abra o **compartimento das pilhas** (36), remova a fita entre o contacto e as pilhas e volte a fechar o **compartimento das pilhas** (36).

4.3. Substituição das pilhas

Nota – substituição da bateria



- Tenha em atenção que, após cada substituição das pilhas na estação base ou na estação de medição, é necessário efetuar uma nova sincronização das estações.
- Para tal, retire as pilhas da outra estação e volte a colocá-las ou, se necessário, substitua-as também.

Estação de medição

- Se o símbolo  (26) for exibido, substitua as 2 pilhas AAA da estação de medição por 2 pilhas novas.

- Abra o compartimento das pilhas (43), retire e elimine as pilhas usadas e insira duas pilhas AAA novas com a polaridade correcta. Em seguida, feche a tampa do compartimento das pilhas.

Estação base

- Se o símbolo  (22) for exibido, substitua as 3 pilhas AA da estação base por 3 pilhas novas.
- Abra o compartimento das pilhas (36), retire e elimine as pilhas usadas e insira duas pilhas AA novas com a polaridade correcta. Em seguida, feche a tampa do compartimento das pilhas.

5. Montagem

Nota – Montagem



- Recomenda-se colocar primeiro a estação base e a estação de medição nos locais de instalação pretendidos sem proceder à montagem e efetuar todas as definições, conforme descrito no ponto **6. Operação**.
- Monte a(s) estação/estações apenas após uma configuração correcta e uma ligação de rádio estável.

Nota



- O alcance da radiotransmissão entre a estação de medição e a estação base é de 30 m, no máximo, ao ar livre.
- Antes da montagem, certifique-se de que a radiotransmissão não é afetada por sinais de interferência ou obstáculos como, por exemplo, edifícios, árvores, veículos, cabos de alta tensão, etc.
- Antes da montagem final, assegure-se de que existe uma receção suficiente entre os locais de instalação pretendidos.
- Durante a montagem da estação de medição, certifique-se de que esta é posicionada protegida da incidência direta da luz solar e da chuva.
- A altura padrão internacional para a medição da temperatura do ar é de 1,25 m (4 pés) acima do solo.

Aviso



- Para a montagem na parede prevista, adquira material de instalação adequado ou especial num estabelecimento especializado.
- Certifique-se de que não são montadas peças defeituosas ou danificadas.
- Ao montar o produto, nunca aplique uma força excessiva. Tal pode danificar o produto.
- Antes da montagem, verifique a adequação da parede relativamente ao peso a aplicar e certifique-se de que, no local de montagem na parede, não existem cabos elétricos, tubos de água ou gás ou outras tubagens.

5.1. Estação base

- Com a ajuda da base de apoio, coloque a estação base sobre uma superfície plana.
- Em alternativa, pode montar a estação base numa parede com o recurso à abertura localizada na parte traseira.

5.2. Estação de medição

- A estação de medição pode ser igualmente colocada sobre uma superfície plana no exterior.
- Recomenda-se montar a estação de medição de forma segura e fixa numa parede exterior com recurso à abertura. (41)

6. Funcionamento

6.1. Ligação à estação de medição

Após a colocação das pilhas, a estação base procura automaticamente estabelecer uma ligação à estação de medição e efetua a configuração inicial.

Nota

- A configuração inicial demora cerca de 3 minutos.
 - Durante a tentativa de estabelecer a ligação, o símbolo de rádio da estação de medição (29) pisca.
 - Evite premir qualquer botão durante este tempo! Caso contrário, podem ocorrer erros e imprecisões nos valores e na transmissão dos mesmos.
 - O processo está terminado assim que forem apresentados os dados de medição para o interior (25) e exterior (28).
- Se não for captado repetidamente qualquer sinal, mantenha o botão **Channel** - (35) premido durante cerca de 3 segundos para iniciar a procura manual do sinal DCF. O símbolo de rádio (9) começa a piscar.

6.2. Definição básica e definições manuais

Definição automática de acordo com o sinal DCF

- Depois de ligar pela primeira vez a estação base e de estabelecer com sucesso a transmissão entre a estação base e a estação de medição, o relógio inicia automaticamente a procura pelo sinal DCF. Durante o processo de procura, o símbolo de rádio (14) pisca.

Indicação (14)	Procura do sinal DCF
	Ativa
Indicação intermitente	Bem-sucedida – sinal é captado
Indicação permanentemente acesa	
Sem indicação	Inativa

- Se não for captado repetidamente qualquer sinal, prima simultaneamente o botão + (32) e o botão - (33) para iniciar a procura manual do sinal DCF. O símbolo de rádio

(14) começa a piscar.

Nota – Definição da hora

- O processo de procura demora cerca de 3 minutos. Caso este falhe, a procura é terminada e repetida na hora certa seguinte. O símbolo de rádio (14) apaga-se.
- Entretanto, pode efetuar uma definição manual da data e hora.
- O relógio continua a procurar automaticamente o sinal DCF todos os dias (entre as 01:00 horas e 05:00 horas) para corrigir possíveis desvios. Se o sinal for recebido com sucesso, a data e hora definidas manualmente são substituídas.
- Prima simultaneamente o botão + (32) e o botão - (33) e mantenha-os premidos durante cerca de 3 segundos para terminar o processo de procura manual.

Nota – Hora de verão

A hora muda automaticamente para a hora de verão. Enquanto a hora de verão estiver ativa, é apresentada no visor **DST** a indicação.

Definições (manuais)

Nota

- Mantenha o botão + (32) ou o botão - (33) premido para poder selecionar os valores de forma mais rápida.
- Prima simultaneamente o botão + (32) e o botão - (33) e mantenha-os premidos durante cerca de 3 segundos para terminar o processo de procura do sinal DCF. O símbolo de rádio (14) apaga-se e pode definir a hora manualmente
- Prima e mantenha o botão **MODE** (31) premido durante cerca de 3 segundos para efetuar as seguintes definições pela ordem indicada:
 - Ano
 - Mês (16)
 - Data (15)
 - Fuso horário (+/- 12 h)
 - Idioma
 - Formato de 12/24 horas
 - Dia da semana (9)
 - Hora (12)
 - Minuto (12)
- Para selecionar os vários valores, prima o botão + (32) ou o botão - (33) e confirme a respetiva seleção, premindo o botão **MODE** (31).
- Prima diretamente o botão **MODE** (31) para assumir o valor de definição exibido e passar para a definição seguinte.
- Se não for efetuada qualquer introdução durante 20 segundos, o modo de definição termina automaticamente.

Nota – Fuso horário



- O sinal DCF pode ser recebido numa ampla extensão. No entanto, corresponde sempre à hora da Europa Central, que é válida na
- Alemanha. Por conseguinte, em países com outro fuso horário, deve ter em atenção a diferença horária.
- Caso se encontre em Moscovo, aí serão 3 horas mais tarde do que na Alemanha.
- Portanto, defina +3 para o fuso horário. O relógio efetuará depois a definição da hora automaticamente para 3 horas mais tarde após a receção do sinal DCF ou relativamente à hora manualmente definida.

Nota – Dia da semana



- Para a indicação do dia da semana, pode selecionar entre os seguintes idiomas: alemão (**DE**), inglês (**EN**), sueco (**SW**), neerlandês (**DU**), italiano (**IT**), espanhol (**SP**) ou francês (**FR**).

Celsius/Fahrenheit

Prima o botão – (33) para comutar a indicação da temperatura entre °C e °F.

Despertador (alarme)





Nota – Despertador

- O modo de alarme 1, quando ativo, apenas emite um sinal de despertar nos dias de semana (segunda a sexta).
- O modo de alarme 2, quando ativo, apenas emite um sinal de despertar ao sábado e ao domingo.

Existe a possibilidade de configurar duas horas de despertar separadas A1 ou A2. Durante a configuração, o símbolo de alarme **A1** ou **A2** é exibido na posição dos segundos da indicação horária.

- Prima o botão **MODE** (31) uma vez ou duas vezes para exibir o alarme A1 ou A2 desejado.
- Mantenha o botão **MODE** (31) premido durante cerca de 3 segundos para definir a hora de despertar do alarme indicado. A indicação das horas começa a piscar.
- Prima o botão + (32) ou o botão – (33) para selecionar a hora do sinal de despertar e confirme a seleção, premindo o botão **MODE** (31). A indicação dos minutos começa a piscar.
- Repita este procedimento para os minutos do sinal de despertar.
- Se não for efetuada qualquer introdução durante 20 segundos, o modo de definição termina automaticamente.
- Para selecionar, ativar ou desativar o alarme pretendido, prima repetidamente o botão **MODE** (31) para selecionar

A1 ou A2.

- Prima o botão – (33) para ativar ou desativar o alarme A1 ou A2 selecionado. O alarme ativo é indicado através do símbolo de alarme  ou  (15). Se desativar um alarme ativo, o respetivo símbolo de alarme A1 ou A2 apaga-se.
- Quando o despertador for acionado, o símbolo do alarme  (15) ativo começa a piscar e é emitido um sinal de despertar.
- Toque em qualquer botão (exceto no sensor **SNOOZE/LIGHT** (37)) para terminar o alarme. Caso contrário, este termina automaticamente após 2 minutos.

Nota – Função snooze



- Enquanto o sinal de despertar estiver a tocar, toque no sensor **SNOOZE/LIGHT** (37) para ativar a função snooze. No visor começa a piscar o símbolo de alarme  (15). O sinal de despertar é interrompido durante 5 minutos e depois volta a ser acionado.
- Toque em qualquer botão (exceto no sensor **SNOOZE/LIGHT** (37)) para interromper a função snooze e, deste modo, desligar o alarme.

6.3. Previsão meteorológica





- Com base nas alterações da pressão atmosférica e nos dados memorizados, a estação base consegue produzir indicações sobre a previsão meteorológica para as 12 a 24 horas seguintes.

Nota – Previsão meteorológica



Nas primeiras horas de funcionamento, a previsão meteorológica não é possível devido à ausência de dados, os quais apenas são memorizados com o decorrer do funcionamento do aparelho

A previsão meteorológica e as condições meteorológicas atuais são representadas através de símbolos (1) diferentes:

Símbolo (1)	Tempo
	Sol
	Ligeiramente nublado
	Nublado
	Chuva
	Tempestade

6.4 Tendência da temperatura, humidade do ar e pressão atmosférica

Nota



Nas primeiras horas de funcionamento, a indicação da tendência não é possível devido à ausência de dados, os quais apenas são memorizados com o decorrer do funcionamento do aparelho.

- Para a temperatura/humidade exteriores (7/30), a temperatura/humidade interiores (24/9) e a pressão atmosférica (2), a estação meteorológica apresenta uma tendência de como estas provavelmente se irão desenvolver nas horas seguintes.

Indicação	Tendência
	Crescente
	Constante
	Decrescente

- Prima repetidamente o botão **HISTORY** (34) para visualizar os valores da pressão atmosférica (4) das últimas doze horas em intervalos de 1 hora (3).
- Caso não seja efetuada qualquer introdução num espaço de 20 segundos, é automaticamente apresentada a pressão atmosférica atual (4).
- O gráfico de barras (5) apresenta a evolução da pressão atmosférica nas últimas 12 horas.
- Se a temperatura ambiente descer para um valor inferior a +4 °C, é apresentado o símbolo do risco de formação de gelo (27).

6.5 Valores máximos e mínimos da temperatura e da humidade do ar

A estação base memoriza automaticamente os valores máximos e mínimos da temperatura e da humidade do ar no exterior e interior.

- Prima repetidamente o botão **+** (36) para alternar entre a indicação da temperatura e humidade do ar atuais, da temperatura e humidade do ar máximas (MAX) e da temperatura e humidade do ar mínimas (MIN).
- Na vista de MAX/MIN, prima o botão **+** durante mais de três segundos para eliminar os valores mínimos e máximos memorizados."

6.6. Alarme da temperatura exterior

- Prima repetidamente o botão **CHANNEL** (35) para selecionar o canal (28) da estação de medição para cujos valores pretende configurar um alarme.
- Mantenha o botão **-** (33) premido durante cerca de 3 segundos até que **ON/OF** comece a piscar na indicação da temperatura exterior (28).
- Prima o botão **+** (32) ou o botão **-** (33) para selecionar **ON/OF** e confirme a seleção, premindo o botão **MODE** (31).
- Selecione **ON/OF** para ativar/desativar o alarme da temperatura exterior.

- Se o alarme estiver ativo, é apresentado o símbolo correspondente (27).
- O símbolo para o valor-limite superior é apresentado e o valor-limite (28) fica intermitente.
- Prima o botão **+** (32) ou o botão **-** (33) para definir o valor-limite apresentado e confirme a seleção, premindo o botão **MODE** (31).
- Em seguida, repita o processo para o valor-limite inferior .
- Se a temperatura exterior atingir um dos valores-limite, o alarme é ativado em conformidade.
- O símbolo (27) e a temperatura exterior começam a piscar e é emitido um som de alarme. Prima qualquer botão para terminar o alarme.

Nota – Alarme da temperatura exterior



- Podem definir um valor-limite inferior e superior para cada canal ou estação de medição ligada e ativar o alarme.
- Tenha em atenção que o valor-limite inferior tem de ser, pelo menos, 1 °C/1 °F inferior ao valor-limite superior.



6.7. Fases da Lua

A estação base indica-lhe a fase da Lua atual (16) através dos seguintes símbolos:

Indicação (16)	Significado
	Lua nova
	Lua crescente côncava (1/6)
	Lua crescente côncava (1/3)
	Lua crescente convexa
	Lua crescente (2/3)
	Lua crescente (5/6)
	Lua cheia
	Lua decrescente (5/6)
	Lua decrescente (2/3)
	Lua minguante convexa
	Lua minguante côncava (1/3)
	Lua decrescente (1/6)

6.8. Nível de conforto

A estação base apresenta os seguintes níveis de conforto, com base na relação entre a temperatura e humidade do ar ambiente atuais:

Indicação (23)	Nível de conforto
	– agradável – temperatura e humidade do ar ideais
	– húmido – demasiada humidade
	– seco – ar ambiente demasiado seco

6.9. Hintergrundbeleuchtung

Toque no sensor **SNOOZE/LIGHT** (37) para ativar a iluminação.

7. Manutenção e conservação

limpe o produto apenas com um pano sem fiapos ligeiramente humedecido e não utilize produtos de limpeza agressivos. Certifique-se de que não entra água para dentro do produto.

8. Exclusão de garantia

A Hama GmbH & Co KG não assume qualquer responsabilidade ou garantia por danos provocados pela instalação, montagem ou manuseamento incorrectos do produto e não observação do das instruções de utilização e/ou das informações de segurança.

9. Especificações técnicas

	Estação base	Sensor externo
Alimentação elétrica	4,5 V	3,0 V 2 x AAA Batterie Bei Außentemperaturen unterhalb von 0°C/ 32°F werden für die Außensensoren Lithium-Batterien der Größe AAA empfohlen.
Amplitude de medição	3,0 V	-20°C – +60°C / -40°F – +140°F 20% – 90%
Incrementos de medição	0,1°C/ 0,2°F 1%	0,1°C/ 0,2°F 1%
Relógio por radiofrequência DCF	Sim	Não
Termómetro	Sim	Sim
Higrómetro	Sim	Sim
Barómetro	Sim	Não
Função de despertar	Sim/2 alarmes (Dual Alarm)	Não
Quant. máx. de sensores externos		3
Alcance		≤ 50 m

10. Declaração de conformidade

 O(a) abaixo assinado(a) Hama GmbH & Co KG declara que o presente tipo de equipamento de rádio [00136258, 00186307] está em conformidade com a Diretiva 2014/53/UE. O texto integral da declaração de conformidade está disponível no seguinte endereço de Internet:

www.hama.com -> 00136258, 00186307 -> Downloads.

Banda(s) de frequências	433 MHz
Potência máxima transmitida	0,032 mW

Elemente de comandă și afișaje

A Stația de bază

1. Simbol prognoză meteo
2. Tendință presiune aer
3. Presiune aer la orele afișate
4. Presiune aer
5. Evoluție presiune aer 12 ore
6. Afișaj temperatură exterioară max./min./umiditate aer
7. Tendință umiditate aer exterior
8. Umiditate aer exterior
9. Umiditate aer cameră
10. Afișaj temperatură cameră max./min./umiditate aer
11. Tendință umiditate aer cameră
12. Săptămână calendaristică
13. Zi a săptămânii
14. Afișaj simbol semnal radio DCF pentru repetare alarmă
15. Simboluri de alarmă (afișaj la alarmă activă)
16. Fază lună
17. Oră exactă
18. Oră de vară
19. Lună calendaristică
20. Dată
21. Temperatură cameră
22. Afișaj nivel redus încărcare al bateriei stației de bază
23. Zonă de confort
24. Tendință temperatură cameră
25. Simbol valori cameră
26. Afișaj nivel redus încărcare al bateriei stației de măsurare
27. Alarmă temperatură ???
28. Simbol valori exterioare / afișaj canal radio stație măsurare
29. Simbol semnal radio stație măsurare
30. Tendință temperatură exterioară
31. Tasta **MODE** = setări / confirmare valoare setare
32. Tasta **+** = majorare valoare setare actuală / apelare valori maxime / minime memorate (MAX./MIN.)
33. Tasta **-** = reducere valoare setare actuală / alternanță între °C și °F / activare / dezactivare recepție manuală a semnalului radio DCF
34. Tasta **HISTORY** = setare înălțime / prognoză meteo / unitate presiune aer / apelare valori presiune aer memorate
35. Tasta **Channel** = căutare manuală semnal stație măsurare / selectare canal
36. Compartiment baterii
37. Senzorul **SNOOZE/LIGHT** = întrerupere semnal deșteptare / activare iluminat fundal

B Stația de măsurare

38. Bec control transmisie
39. Display
40. Tasta **CH** = selectare canal
41. Decupaj pentru montare pe perete
42. Tasta **°C/°F** = alternanță între °C și °F
43. Compartiment baterii

1. Explicarea simbolurilor de avertizare și a indicațiilor

Avertizare



Se folosește la marcarea instrucțiunilor de siguranță sau la concentrarea atenției în caz de pericol și riscuri mari.

Instrucțiuni



Se folosește pentru marcarea informațiilor și instrucțiunilor importante.

2. Conținutul pachetului

- Stație meteo Color EWS-3200 (stație de bază pentru zona interioară / stație de măsurare pentru zona exterioară)
- 2 baterii AAA
- 3 baterii AA
- acest manual de utilizare

3. Bezpečnostní pokyny

- Produsul este conceput numai pentru utilizare privată și nu profesională.
- Nu exploatați produsul în afara limitelor de putere indicate în datele tehnice.
- Nu folosiți produsul în mediu umed și evitați stropirea cu apă.
- Evitați folosirea produsului în imediata apropiere a sistemului de încălzire, a altor surse de căldură sau în radiația solară directă.
- Nu folosiți produsul în zone unde nu sunt admise aparate electronice.
- Nu plasați produsul în apropiere de câmpuri perturbatoare, rame de metal, calculatoare, televizoare, etc. Aparatele electronice precum și ramele ferestrelor influențează negativ funcționarea produsului.
- Nu lăsați produsul să cadă și nu îl supuneți trepidațiilor puternice.
- Nu deschideți produsul și nu-l utilizați în continuare în caz de deteriorare.
- Nu încercați să reparați sau să depanați aparatul. Operațiile de reparații se execută numai de personal de specialitate.
- Nu lăsați copii să se joace cu materialul pachetului, prezintă pericol de sufocare.
- Reciclarea materialului pachetului se execută conform normelor locale de salubritate în vigoare.
- Nu executați modificări la aparat. În acest fel pierdeți orice drept la garanție.

Avertizare – baterii



- Îndepărtați și salubrizați imediat bateriile folosite din produs.
- Utilizați numai acumulatori (sau baterii) corespunzătoare tipului indicat.
- Nu amestecați bateriile vechi cu cele noi, precum și baterii de diferite tipuri și producători diferiți.
- Atenție în mod obligatoriu la polaritatea corectă (marcajele + și -) și introduceți-le corespunzător cu acestea. În cazul nerespectării vă expuneți pericolului scurgerilor sau exploziei bateriilor.
- Nu descărcați bateriile la maximum.
- Păstrați bateriile astfel încât să nu fie la îndemână copiilor.
- Vă rugăm să respectați polaritatea corectă a acumulatorilor (marcajele + și -) și introduceți-le conform cu acestea. În cazul nerespectării vă expuneți pericolului scurgerilor sau exploziei acumulatorilor.

4. Punerea în funcțiune

Instrucțiune



La punere în funcțiune întotdeauna se pornește întâi stația de măsurare și pe urmă stația de bază.

4.1. Stația de măsurare

- Deschideți **compartimentul bateriilor (43)**, îndepărtați întrerupătorul contactului și închideți la loc **compartimentul bateriilor (43)**.
- Apăsăți în mod repetat tasta **CH (40)**, pentru a selecta canalul pe care emite stația de măsurare. Pe display se va afișa **CH1, CH2 sau CH3**.
- Apăsăți tasta **°C/°F (42)**, pentru ca la afișajul de temperatură să comutați între °C și °F.
- Închideți apoi capacul compartimentului bateriilor.

4.2. Stația de bază

Deschideți **compartimentul bateriilor (36)** și introduceți 3 baterii AA cu polaritatea corectă. Închideți apoi capacul compartimentului bateriilor.

4.3. Înlocuirea bateriilor

Instrucțiune – înlocuirea bateriilor



- Aveți în vedere faptul că după fiecare înlocuire a bateriilor stației de măsurare sau ale stației de bază trebuie efectuată o resincronizare.
- Pentru aceasta, scoateți bateriile celeilalte stații și introduceți-le din nou sau dacă este nevoie, înlocuiți-le și pe acestea

Stația de măsurare

- Atunci când este afișat simbolul  (26), înlocuiți cele 2 baterii AAA ale stației de măsurare cu 2 baterii noi.

- Deschideți compartimentul bateriilor (43), scoateți și eliminați la deșeurile bateriile uzate și introduceți două baterii noi AAA, respectând polaritatea corectă. Închideți apoi capacul compartimentului bateriilor.

Stația de bază

- Atunci când este afișat simbolul  (22), înlocuiți cele 3 baterii AAA din stația de măsurare cu 3 baterii noi.
- Deschideți compartimentul bateriilor (36), scoateți și eliminați la deșeurile bateriile uzate și introduceți 3 baterii AA noi, respectând polaritatea corectă. Apoi închideți capacul (36) al compartimentului bateriilor.

5. Montajul

Instrucțiune – montaj



- Se recomandă ca stația de bază și stația de măsurare să fie așezate mai întâi pe locurile de amplasare dorite, fără realizarea montajului, și să se efectueze toate setările după cum este descris în secțiunea **6. Funcționare**.
- Montați stația/stațiile numai după setarea corectă și o conexiune radio stabilă.

Instrucțiune



- Pe teren în aer liber, raza de acoperire a transmisiei radio între stația de măsurare și stația de bază este de până la 30 m.
- Înaintea montajului, aveți grijă ca transmisia radio să nu fie influențată de bruii sau obstacole, cum ar fi clădiri, arbori, vehicule, linii de înaltă tensiune etc.
- Înaintea montajului final, asigurați-vă că recepția este suficientă între locurile de amplasare dorite.
- La montajul stației de măsurare, aveți grijă ca aceasta să fie poziționată protejată împotriva acțiunii directe a soarelui și ploii.
- Înălțimea standard internațională pentru măsurarea temperaturii aerului este de 1,25 m (4 ft) deasupra solului.

Avertizare



- Pentru instalare, procurați-vă din comerțul de specialitate materialele speciale, respectiv adecvate pentru montajul pe peretele prevăzut.
- Asigurați-vă că nu va fi montată nicio componentă defectă sau deteriorată.
- În timpul montajului, nu acționați niciodată cu brutalitate și nu faceți niciodată uz de forță. Acestea pot produce deteriorări ale produsului.
- Înainte de montaj, verificați dacă peretele prevăzut este potrivit pentru greutatea respectivă și asigurați-vă ca la locul montajului să nu fie fire electrice, țevi de apă, gaze sau alte cabluri/conducte.

5.1. Stația de bază

- Amplașați stația de bază pe o suprafață plană, cu ajutorul piciorului suport.
- Alternativ, puteți monta stația de bază pe un perete, prin intermediul decupajului de pe partea posterioară.

5.2. Stația de măsurare

- Stația de măsurare o puteți amplasa de asemenea pe o suprafață plană, în zona exterioară.
- Cu ajutorul decupajului (41) se recomandă montarea stației de măsurare, stabil și sigur pe un perete exterior.

6. Funcționarea

6.1. Conexiunea cu stația de măsurare

După introducerea bateriilor, stația de bază caută în mod automat o conexiune cu stația de măsurare și efectuează reglajul inițial.



Instrucțiune

- Reglajul inițial durează cca. 3 minute.
 - În timpul încercării de stabilire a conexiunii simbolul radio al stației de măsurare (29) se aprinde intermitent.
 - În această perioadă, evitați orice acționare a tastelor! În caz contrar, pot să apară erori sau inadvertențe ale valorilor și transmisiei acestora.
 - Procedura este finalizată imediat ce se afișează datele de măsurare pentru zona interioară (25) și zona exterioară (28).
- Dacă în mod repetat nu se recepționează semnal de la stația de măsurare, apăsați și mențineți apăsată tasta **Channel** (35) pentru cca. 3 secunde, pentru a iniția căutarea manuală a semnalului.

6.2. Setări de bază și setări manuale

Setare automată conform semnalului DCF

- După prima conectare a stației de bază și transmisia reușită între stația de bază și stația de măsurare, ceasul începe automat căutarea unui semnal DCF. În timpul procesului de căutare, simbolul semnalului radio (14) se afișează intermitent.

Afișaj (14)	Căutare semnal DCF
	Activ
Afișaj intermitent	A fost găsit - Semnalul se recepționează
	
afișare permanentă	
Nicio afișare	Inactiv

- Dacă nu se recepționează nici un semnal, pentru a porni căutarea manuală a semnalului DCF, apăsați simultan tasta **+** (32) și **-** (33). Simbolul radio (14) începe să lumineze intermitent.

Instrucțiune – Setarea orei exacte

- Procedura de căutare durează aproximativ 3 minute. Dacă aceasta eșuează, căutarea se încheie și se repetă la următoarea oră fixă. Simbolul semnalului radio (14) dispare.
- Între timp, puteți efectua setarea manuală a orei și datei
- Ceasul caută în continuare automat, zilnic (între ora 01:00 și ora 5:00) semnalul DCF, pentru a corecta posibile abateri. Când s-a reușit recepționarea semnalului, ora și data setate manual vor fi suprascrise.
- Pentru a încheia căutarea manuală apăsați simultan tasta **+** (32) și **-** (33) cca 3 secunde.

Instrucțiune – ora de vară

Ceasul se modifică automat la ora de vară. Atâta timp cât este activă ora de vară, pe display se afișează **DST**.

Setări (manuale)

Instrucțiune

- Pentru a putea să selectați mai rapid valorile, mențineți apăsată tasta **+** (22) sau tasta **-** (23).
- Pentru a încheia procesul de căutare al semnalului DCF apăsați simultan tasta **+** (32) și **-** (33) cca 3 secunde. Simbolul semnalului radio (14) se stinge și puteți seta manual ora exactă.
- Pentru a efectua consecutiv următoarele setări apăsați cca 3 secunde tasta **MODE** (31):
 - An
 - Lună calendaristică (16)
 - Dată (15)
 - Fus orar (+/- 12h)
 - Limbă
 - Format ore 12/24
 - Zi a săptămânii (9)
 - Oră (12)
 - Minut (12)
- Pentru selectarea valorilor individuale, apăsați tasta **+** (32) sau tasta **-** (33) și confirmați respectiva selecție prin apăsarea tastei **MODE** (31).
- Apăsați direct tasta **MODE** (31), pentru a prelua valoarea de setare afișată și pentru a trece la setarea următoare.
- Dacă timp de 20 secunde nu se efectuează nicio introducere, modul de setare va fi părăsit automat.

Instrucțiune – fus orar



- Semnalul DCF poate fi recepționat pe spații vaste, corespunde însă întotdeauna timpului CET, care este valabil în Germania. Aveți în vedere faptul că în țările cu alt fus orar trebuie luat în considerare decalajul orar.
- Dacă vă aflați de ex. la Moscova, acolo este deja cu 3 ore mai târziu decât în Germania. De aceea, setați la fusul orar +3. După recepționarea semnalului DCF, ceasul se reglează automat, în raport cu ora exactă setată manual, cu 3 ore mai târziu.

Instrucțiune – ziua săptămânii



Pentru afișarea zilei săptămânii puteți alege între limbile germană (GE), engleză (EN), daneză (DA), olandeză (DU), italiană (IT), spaniolă (SP), sau franceză (FR).

Celsius / Fahrenheit

Apăsăți tasta – (33), pentru ca la afișarea temperaturii să comutați între °C și °F.

Deșteptător (alarmă)

Instrucțiune – Ceas deșteptător



- Atunci când este activat, modul de alarmă 1 declanșează un semnal de deșteptare numai în zilele din cursul săptămânii (de luni până vineri).
- Atunci când este activat, modul de alarmă 2 declanșează un semnal de deșteptare numai sâmbătă și duminică.

Simbolul de alarmă **A1** sau **A2** va fi afișat la setări, pe poziția secundelor din afișarea orei.

- Pentru afișarea alarmei dorite A1 sau A2 apăsați tasta **MODE** (31) o dată respectiv de două ori.
- Pentru setarea orei de deșteptare al alarmei afișate apăsați cca 3 secunde tasta **MODE** (31). Afișajul pentru ore începe să lumineze intermitent.
- Pentru selectarea orelor timpului de deșteptare apăsați tasta + (32) sau – (33) și confirmați selecția prin apăsarea tastei **MODE** (31). Afișajul pentru minute începe să lumineze intermitent.
- Repetați acest proces pentru minutele orei de deșteptare.
- Dacă 20 de secunde nu se introduc nici un fel de date, regimul de setare se părește automat.
- Pentru selectarea alarmei dorite A1 sau A2 și activarea respectiv dezactivarea acesteia, apăsați repetat tasta **MODE** (31).
- Pentru activarea sau dezactivarea alarmei selectate A1 sau A2 apăsați tasta – (33). Alarma activă va fi afișată prin simbolul alarmei ☞ sau ☞ (15). La dezactivarea unei alarme active simbolul respectiv de alarmă A1 sau A2 se stinge.
- Când deșteptătorul declanșează corespunzător, simbolul alarmei active ☞ (15) începe să lumineze intermitent și se emite un semnal de deșteptare.

- Pentru oprirea alarmei apăsați orice tastă (cu excepția senzorului (37) **SNOOZE/LIGHT**). În caz contrar se oprește automat după 2 minute.

Instrucțiune – Funcție de repetare a alarmei



- Pentru activarea funcției de repetare a alarmei apăsați senzorul (37) **SNOOZE/LIGHT** în timpul semnalului de deșteptare. Pe display începe să lumineze intermitent simbolul alarmei ☞ (15). Semnalul de deșteptare se întrerupe pentru 5 minute și este redeclanșat ulterior.
- Pentru oprirea funcției de repetare a alarmei și astfel și alarma, apăsați o tastă oarecare (cu excepția senzorului (37) **SNOOZE/LIGHT**).

6.3. Prognoză meteo

Pe baza modificărilor presiunii atmosferice și a datelor memorate, stația de bază poate oferi detalii cu privire la prognoza meteo pentru următoarele 12 până la 24 de ore.

Instrucțiune – Prognoză meteo



În primele ore de funcționare prognoza meteo nu este posibilă din cauza lipsei datelor ce vor fi memorate abia în cursul funcționării ulterioare.

Prognoza meteo și vremea actuală sunt reprezentate prin cinci simboluri diferite (1).

Symbol (1)	Vreme
	Însorită
	Ușor înnorată
	Înnorată
	Ploioasă
	Furtunos

6.4. Tendință temperatură, umiditate și presiune aer



Instrucțiune

În primele ore de funcționare afișarea unei tendințe nu este posibilă din cauza lipsei datelor ce vor fi memorate abia în cursul funcționării ulterioare.

- Stația meteo afișează tendințe pentru temperatura exterioră / umiditatea aerului exterior (7/30), temperatura camerei / umiditatea aerului camerei (24/9) și presiunea aerului (2), evoluția probabilă a acestor valori în următoarele ore.

Afișaj	Tendință
	Crescătoare
	Constantă
	Descrescătoare

- Pentru apelarea valorilor presiunii aerului (4) ultimelor 12 ore în intervale de 1 oră (3) apăsați repetat tasta **HISTORY** (34).

- Dacă 20 de secunde nu se introduc nici un fel de date se afișează din nou actuala presiune a aerului (4).
- Diagrama (5) redă evoluția presiunii aerului în ultimele 12 ore.
- De îndată ce temperatura camerei scade sub +4°C se afișează simbolul pericol de îngheț (27).

6.5. Valori maxime și minime ale temperaturii și umidității aerului

Stația de bază memorează automat valorile maxime și minime ale temperaturii și umidității aerului din exterior și din cameră.

- Pentru a alterna între afișarea temperaturii și umidității actuale ale aerului, temperaturii și umidității maxime (**MAX**) și temperaturii și umidității minime (**MIN**), apăsați scurt și repetat tasta + - (36).
- Pentru a șterge valorile maxime și minime memorate, în afișajul MAX/MIN apăsați tasta +- mai mult de trei secunde.

6.6. Alarmă temperatură exterioară

- Pentru selectarea canalului (28) stației de măsurare pentru ale cărei valori doriți să setați o alarmă, apăsați repetat tasta **CHANNEL** (35).
- Apăsați cca 3 secunde tasta - (33) până când în afișajul temperaturii exterioare (14) începe să lumineze intermitent **ON/OF**.
- Pentru selectare **ON/OF** apăsați tasta + (32) sau - (32) și confirmați selecția prin apăsarea tastei **MODE** (31).
- Pentru activarea / dezactivarea alarmei temperaturii exterioare selecția **ON/FF**.
- Dacă alarma este activată se afișează simbolul corespunzător (27).
- Simbolul pentru limita superioară se afișează și limita luminează intermitent (28).
- Pentru setarea limitei afișate apăsați tasta + (32) sau - (33) și confirmați selecția prin apăsarea tastei **MODE** (31).
- În final repetați acest proces pentru limita inferioară .
- Când temperatura exterioară atinge una din limite alarma se declanșează corespunzător.
- Simbolul (27) și temperatura exterioară încep să lumineze intermitent și se aude un semnal de alarmă.
- Pentru oprirea alarmei apăsați orice tastă.

Instrucțiune - Alarmă temperatură exterioară



- Pentru fiecare canal respectiv stație de măsurare conectată, puteți stabili o limită inferioară și superioară și să activați alarma.
- Trebuie să aveți în vedere ca limita inferioară să fie cel puțin 1°C / 1°F sub limita superioară.

6.7. Faza lună

Stația de bază afișează faza zilnică a lunii (16) cu ajutorul următoarelor simboluri:

Afișaj (16)	Fază lună
	Lună nouă
	Corn crescător al lunii (1/6)
	Corn crescător al lunii (1/3)
	Semilună crescătoare
	Lună crescătoare (2/3)
	Lună crescătoare (5/6)
	Lună plină
	Lună descrescătoare (5/6)
	Lună descrescătoare (2/3)
	Semilună descrescătoare
	Corn descrescător al lunii (1/3)
	Lună descrescătoare (1/6)

6.8. Zonă de confort

Bazându-se pe relația dintre temperatura și umiditatea actuale ale camerei stația de bază afișează următoarele zone de confort:

Afișaj (23)	Zonă de confort
	- plăcut - temperatura și umiditatea aerului ideale
	- umed - umiditatea aerului prea ridicată
	- uscat - aer ambiental prea uscat

6.9. Iluminatul de fundal

Atingeți senzorul **SNOOZE/LIGHT**-Sensor (37), pentru activarea sistemului de iluminat.

7. Întreținere și revizie

Curățați acest produs numai cu o cârpă fără scame, puțin umedă și nu folosiți detergenți agresivi. Aveți grijă să nu intre apă în produs.

8. Excludere de garanție

Hama GmbH & Co KG nu își asumă nici o răspundere sau garanție pentru pagube cauzate de montarea, instalarea sau folosirea necorespunzătoare a produsului sau nerespectarea instrucțiunilor de folosire sau/și a instrucțiunilor de siguranță.

9. Date tehnice

	Stația de bază	Senzor exterior
Alimentarea cu curent	4,5 V 3 baterii AA	3,0 V 2 baterii AAA La temperaturi exterioare de sub 0°C/ 32°F, pentru senzorii de exterior se recomandă baterii cu litiu de mărime AAA.
Domeniul de măsurare Temperatura (°C) Umiditatea aerului	0°C – +50°C / 32°F – +122°F 20% – 90%	-20°C – +60°C / -40°F – +140°F 20% – 90%
Gradații de măsurare Temperatura Umiditatea aerului	0,1°C/ 0,2°F 1%	0,1°C/ 0,2°F 1%
Ceas radio DCF	Da	Nu
Termometru	Da	Da
Higrometru	Da	Da
Barometru	Da	Nu
Funcție de alarmă	Da / 2 alarme (Dual Alarm)	Nu
Numărul max. de senzori exteriori		3
Raza de acoperire		≤ 50 m

10. Declarație de conformitate



Prin prezenta, Hama GmbH & Co KG, declară că tipul de echipamente radio [00136258, 00186307] este în conformitate cu Directiva 2014/53/UE. Textul integral al declarației UE de conformitate este disponibil la următoarea adresă internet:

www.hama.com -> 00136258, 00186307 -> Downloads..

Banda (benzile) de frecvențe	433 MHz
Puterea maximă	0,032 mW

Manöverelement och indikeringar**A Basstation**

1. Symbol för väderleksrapport
2. Tendens lufttryck
3. Lufttryck för visade timmar
4. Lufttryck
5. Lufttrycksförlopp 12 timmar
6. Max-/min-indikering för utomhustemperatur/luftfuktighet
7. Tendens luftfuktighet utomhus
8. Luftfuktighet utomhus
9. Luftfuktighet inomhus
10. Max-/min-indikering inomhustemperatur/luftfuktighet
11. Tendens luftfuktighet inomhus
12. Kalendervecka
13. Veckodag
14. Radiosymbol DCF-signal indikering för snooze
15. Larmsymboler (indikering vid aktiverat larm)
16. Månfas
17. Tid
18. Sommartid
19. Kalendermånad
20. Datum
21. Inomhustemperatur
22. Indikering för svagt batteri i basstationen
23. Wellnessområde
24. Tendens inomhustemperatur
25. Symbol för inomhusvärden
26. Indikering för svagt batteri i mätstationen
27. Temperaturalarm
28. Symbol för utomhusvärden/indikering radiokanal mätstation
29. Radiosymbol mätstation
30. Tendens utomhustemperatur
31. Ilan visning av sekunder, veckodag och tidszon
32. +-knapp = Öka aktuellt inställningsvärde/avläsning av sparade max/min-värden (MAX/MIN)
33. -knapp = Minska aktuellt inställningsvärde/växla mellan °C och °F/aktivering/inaktivering för manuell mottagning DCF-radiosignal
34. HISTORY-knapp = Inställning av höjd/väderleksrapport/lufttrycksenheter/avläsning av sparade lufttrycksvärden
35. Channel-knapp = Manuell sökning efter signal från mätstation/kanalval
36. Batterifack
37. SNOOZE/LIGHT-sensor = Avbryta väckningssignalen/aktivering bakgrundsbelysning

B Mätstation

38. Kontrollampa sändning
39. Display
40. CH-knapp = Kanalval
41. Urtag för väggmontering
42. °C/°F-knapp = Växla mellan °C och °F
43. Batterifack

1. Förklaring av varningssymboler och hänvisningar**Varning**

Används för att markera säkerhetshänvisningar eller för att rikta uppmärksamheten mot speciella faror och risker.

Hänvisning

Används för att markera ytterligare information eller viktiga hänvisningar.

2. Förpackningsinnehåll

- Väderstation EWS-3200 (basstation för inomhusbruk/ mätstation för utomhusbruk)
- 2 AAA-batterier
- 3 AA-batterier
- Den här bruksanvisningen

3. Säkerhetsanvisningar

- Produkten är avsedd för privat hemanvändning, inte yrkesmässig användning.
- Använd inte produkten utöver de effektgränser som anges i den tekniska datan.
- Använd inte produkten i en fuktig omgivning och undvik stänkvatten.
- Använd inte produkten alldeles intill elementet, andra värmekällor eller i direkt solsken.
- Använd inte produkten inom områden där elektroniska apparater inte är tillåtna.
- Positionera inte produkten i närheten av störfält, metallramar, datorer och tv-apparater etc. Elektroniska apparater samt fönsterkarmar påverkar produktens funktion negativt.
- Tappa inte produkten och utsätt den inte för kraftiga vibrationer.
- Öppna inte produkten och använd den inte mer om den är skadad.
- Försök inte serva eller reparera produkten själv. Överlåt allt servicearbete till ansvarig fackpersonal.
- Det är viktigt att barn hålls borta från förpackningsmaterialet. Det finns risk för kvävning.
- Kassera förpackningsmaterialet direkt enligt lokalt gällande kasseringsregler.
- Förändra ingenting på produkten. Då förlorar du alla garantianspråk.

Varning - Batterier



- Förbrukade batterier ska tas ut ur produkten direkt och kasseras.
- Använd enbart uppladdningsbara batterier (eller batterier) som motsvarar den angivna typen.
- Blanda inte gamla och nya batterier, inte heller olika sorters batterier eller batterier från olika tillverkare.
- Var mycket noga med batteripolerna (+ och - märkning) och lägg in batterierna korrekt enligt detta. Beaktas inte detta finns det risk att batterierna läcker eller exploderar.
- Ladda inte batterier.
- Förvara batterier utom räckhåll för barn.
- Kortslut inte uppladdningsbara/vanliga batterier och håll dem borta från blanka metallföremål.

4. Börja använda

Hänvisning



Tänk på att införa idrifttagningen först sätta in batterierna i mätstationen och därefter i basstationen.

4.1. Mätstation

- Öppna batterifacket (43), ta bort kontaktsparren och stäng batterifacket (43) igen.
- Tryck uppregade gånger på **CH**-knappen (40) för att välja den kanal där mätstationen sänder. På displayen visas **CH1**, **CH2** eller **CH3**.
- Tryck på **°C/°F**-knappen (42) för att växla mellan att visa temperaturen i °C och °F.
- Stäng därefter locket för batterifacket.

4.2. Basstation

- Öppna **batterifacket** (36), ta bort kontaktsparren och stäng **batterifacket** (36) igen.

4.3. Byta batterier

Hänvisning – Byta batterier



- Observera att stationerna måste synkroniseras om efter varje batteribyte i mät- eller basstationen.
- Ta då ut batterierna från den andra stationen och sätt in dem igen, eller byt dem vid behov.

Mätstation

- Byt ut de 2 AAA-batterierna i mätstationen mot 2 nya batterier när symbolen  (26) visas.
- Öppna batterifacket (43), ta ut och avfallshandera de förbrukade batterierna och sätt in två nya AAA-batterier med polerna mot rätt kontakter. Stäng sedan locket till batterifacket.

Basstation

- Byt ut de 3 AA-batterierna i basstationen mot 3 nya batterier när symbolen  (22) visas.
- Öppna batterifacket (36), ta ut och avfallshandera de förbrukade batterierna och sätt in två nya AA-batterier med polerna mot rätt kontakter. Stäng sedan locket till batterifacket.

5. Montering

Hänvisning – Montering



- Vi rekommenderar att bas- och mätstationen först placeras på de önskade installationsplatserna och att alla inställningar görs enligt beskrivningen i **6. Användning**.
- Montera inte stationen förrän alla inställningar är korrekt genomförda och en stabil radioförbindelse har upprättats.

Hänvisning



- Signalöverföringens räckvidd mellan mät- och basstationen uppgår i öppen terräng till upp till 30 meter.
- Säkerställ inför monteringen att radioöverföringen inte påverkas på grund av störande signaler eller hinder som byggnader, träd, fordon, högsänningsledningar eller dylikt.
- Säkerställ inför den slutgiltiga monteringen att mottagningen är tillräcklig mellan de önskade installationsplatserna.
- Säkerställ vid montering av mätstationen att denna placeras skyddat mot sol och regn.
- Internationell standardhöjd för mätning av lufttemperaturen uppgår till 1,25 meter över marken.

Varning



- Införskaffa särskilt eller lämpligt monteringsmaterial i detaljhandeln för monteringen på den valda väggen.
- Säkerställ att inte felaktiga eller skadade delar monteras.
- Använd aldrig våld eller extra kraft vid monteringen. Det kan skada produkten.
- Kontrollera före monteringen att den valda väggen är lämplig för vikten som ska hängas upp och säkerställ också att det inte finns el-, gas- eller andra ledningar och vattenrör i väggen vid monteringsstället.

5.1. Basstation

- Ställ upp basstationen på en jämn yta med hjälp av stativet.
- Basstationen kan även monteras på en vägg med hjälp av urtaget på baksidan.

5.2. Mätstation

- Mätstationen kan också placeras på en jämn yta utomhus.
- Vi rekommenderar att mätstationen monteras säkert och fast på en utomhusvägg med hjälp av urtaget. (41)

6. Användning

6.1. Anslutning till mätstationen

När batterierna har satts in söker basstationen automatiskt efter en förbindelse till mätstationen och genomför första inställningen.



Hänvisning

- Den första inställningen tar ca 3 minuter.
- Under anslutningsförsöket blinkar radiosymbolen mätstation (29).
- Tryck inte på några knappar under tiden! Det kan leda till att värdena blir felaktiga och till fel vid överföringen av värdena.
- Processen är slutförd när mätdata för inomhus- (25) och utomhusområdet (28) visas.
- Om ingen signal tas emot av mätstationen upprepade gånger så tryck på och håll **Channel** -knappen (35) nedtryckt i ca 3 sekunder för att starta en manuell sökning efter signalen.

6.2. Grundinställning och manuella inställningar

Automatisk inställning efter DCF-signal

- När basstationen har startats för första gången och när överföringen mellan bas- och mätstationen är avslutad börjar klockan automatiskt att söka efter DCF-signalen. Under sökningen blinkar radiosymbolen (14).

Indikering (14)	Sökning efter DCF-signal
 Blinkande indikering	Aktiv
 Fast lysande indikering	Slutförd – Signal tas emot
Ingen indikering	Inaktiv

- Om ingen signal tas emot upprepade gånger, tryck på + -knappen (32) och -knappen (33) samtidigt för att starta en manuell sökning efter DCF-signalen. Radiosymbolen (14) börjar blinka.

Hänvisning – Inställning av tid

- Sökningen tar ca 3 minuter. Om sökningen misslyckas avslutas den och upprepas igen vid nästa heltimme. Radiosymbolen (9) slocknar.
- Under tiden kan man ställa in tid och datum manuellt.
- Klockan fortsätter automatiskt att söka efter DCF-signalen varje dag (01:00 till 05:00) för att korrigera eventuella avvikelser. När signalmottagningen fungerar skrivs den manuellt inställda tiden och datumet över.
- Tryck på och håll + -knappen (32) och -knappen (33) nedtryckta samtidigt i ca 3 sekunder för att avsluta den manuella sökningen.

Hänvisning – sommartid

- Klockan ställer automatiskt in sig på sommartid. Så länge sommartiden är aktiv visas **DST** på displayen.

(Manuell) inställning

Hänvisning

- Håll + -knappen (32) eller -knappen (33) nedtryckt för att snabbare välja värdena.
- Tryck på och håll + -knappen (32) och -knappen (33) nedtryckta samtidigt i ca 3 sekunder för att avsluta sökningen efter DCF-signalen. Radiosymbolen (14) slocknar och tiden kan ställas in manuellt.
- Tryck på och håll **MODE**-knappen (31) nedtryckt i ca 3 sekunder för att göra följande inställningar efter varandra:
 - År
 - Kalendermånad (16)
 - Datum (15)
 - Tidszon (+/- 12 h)
 - Språk
 - 12/24-timmars format
 - Veckodag (9)
 - Timme (12)
 - Minut (12)
- Tryck på + knappen (32) eller - knappen (33) för att välja de enskilda värdena och bekräfta valet genom att trycka på **MODE**-knappen (31).
- Tryck direkt på **MODE**-knappen (31) för att acceptera eller hoppa över det visade inställningsvärdet.
- Om ingen inmatning görs på 20 sekunder lämnar enheten automatiskt inställningsläget.

Hänvisning – tidszon

- DCF-signalen kan tas emot på långt håll, men motsvarar alltid CET, som gäller i Sverige.
- Observera därför tidsförskjutningen i länder med annan tidszon.
- Om du befinner dig i Moskva är det tre timmar senare där än i Sverige. Ställ därför in tidszonen +3. Klockan ställer då alltid om sig automatiskt till 3 timmar senare när DCF-signalen har tagits emot eller i förhållande till den manuellt inställda tiden.

Hänvisning – veckodag

För visningen av veckodag kan språken tyska (**DE**), engelska (**En**), svenska (**SW**), nederländska (**DU**), italienska (**IT**), spanska (**SP**) eller franska (**Fr**) väljas.

Celsius/Fahrenheit

Tryck på **-**-knappen (33) för att växla mellan att visa temperaturen i °C eller °F.

Väckarklocka (larm)

Hänvisning – Väckarklocka



- Larmläge 1 utlöses – när det är aktiverat – endast en väckningssignal på veckodagar (måndag till fredag).
- Larmläge 2 utlöses – när det är aktiverat – endast en väckningssignal på lördagar och söndagar.
- Två separata larmtider, **A1** eller **A2**, kan ställas in. Larmsymbolen A1 eller A2 visas vid inställningar av tidsindikeringsens sekundposition.
- Tryck en eller två gånger på **MODE**-knappen (31) för att visa önskat larm A1 eller A2.
- Tryck på och håll **MODE**-knappen (31) nedtryckt i ca 3 sekunder för att ställa in väckningstiden för visat larm. Tidsindikeringen börjar blinka.
- Tryck på **+**-knappen (32) eller **-**-knappen (33) för att välja timmar för väckningstiden och bekräfta valet med **MODE**-knappen (31). Minutindikeringen börjar blinka.
- Gå tillväga på samma sätt med minuter för väckningstiden.
- Om ingen inmatning görs på 20 sekunder lämnar enheten automatiskt inställningsläget.
- För att välja önskat larm och aktivera eller inaktivera det, tryck upprepade gånger på **MODE**-knappen (31) och välj **A1** eller **A2**.
- Tryck på **-**-knappen (33) för att aktivera eller inaktivera önskat larm A1 eller A2. Det aktiva larmet visas med larmsymbolen ☺ eller ☹ (15). När ett aktivt larm inaktiveras slocknar tillhörande larmsymbol **A1** eller **A2**.
- När väckarklockan går igång börjar den aktiva larmsymbolen ☺ (15) att blinka och man hör en väckningssignal.
- Tryck på valfri knapp (förutom **SNOOZE/LIGHT**-sensorn (37)) för att stänga av larmet. Annars stängs larmet automatiskt av efter 2 minuter.

Hänvisning – Snoozefunktion



- Tryck när väckningssignalen hörs på **SNOOZE/LIGHT**-sensorn (37) för att aktivera snoozefunktionen. Larmsymbolen ☺ (15) börjar blinka på displayen. Väckningssignalen stoppas under 5 minuter och hörs sedan igen.
- Tryck på valfri knapp (förutom **SNOOZE/LIGHT**-sensorn (37)) för att stänga av snoozefunktionen och därmed larmet.

6.3. Väderleksrapport

Utifrån de atmosfäriska förändringarna av lufttrycket och den sparade datan kan basstationen ge upplysningar om väderprognosen för de kommande 12 till 24 timmarna.

Hänvisning – Väderleksrapport



- Under de första timmarna som enheten är igång kan man inte få någon väderleksrapport på grund av databrist eftersom datan sparas först efter hand som enheten är i drift.

Väderleksrapporten och det aktuella vädret visas med hjälp av olika symboler (1):

Symbol (1)	Väder
	Sol
	Lätt molnighet
	Mulet
	Regn
	Storm

6.4 Tendens temperatur, luftfuktighet och lufttryck

Hänvisning



Under de första timmarna som enheten är igång kan man inte få någon tendensindikering på grund av databrist, och indikeringen sparas först efter hand som enheten är i drift.

- Väderstationen anger en tendens för hur utomhustemperaturen/luftfuktigheten (7/30), inomhustemperaturen/luftfuktigheten (24/9) och lufttrycket (2) troligtvis utvecklas under de kommande timmarna.

Indikering	Tendens
	Stigande
	Konstant
	Fallande

- Tryck upprepade gånger på **HISTORY**-knappen (34) för att hämta lufttrycksvärdena (4) för de senaste 4 timmarna i intervaller om 1 timme (3).
- Om ingen inmatning görs på 20 sekunder visas det aktuella lufttrycket (4) automatiskt igen.
- Stapeldiagrammet (5) visar hur lufttrycket har utvecklats under de senaste 12 timmarna.

- När inomhustemperaturen faller under +4 °C visas symbolen för frostrisk (27).

6.5. Max- och min-värden för temperatur och luftfuktighe

Basstationen sparar automatiskt max- och min-värden för utomhus- och inomhustemperaturen.

- Tryck upprepade gånger kort på + -knappen (36) för att växla mellan att visa aktuell temperatur och luftfuktighet, högsta temperatur och luftfuktighet (MAX) samt lägsta temperatur och luftfuktighet (MIN).
- Tryck i MAX-/MIN-visning på + -knappen längre än tre sekunder för att radera de sparade max- och min-värdena.

6.6. Larm utomhustemperatur

- Tryck på **CHANNEL**-knappen (35) upprepade gånger för att välja mätstationens kanal (28) för vars värden ett larm ska ställas in.
- Tryck på och håll – -knappen (33) nedtryckt i ca 3 sekunder tills **ON/ OF** börjar blinka i indikeringen för utomhustemperatur.
- Tryck på + -knappen (32) eller – -knappen (33), för att välja **ON/ OF** och bekräfta valet med **MODE**-knappen (31).
- Välj **ON/ OF** för att aktivera/inaktivera larmet för utomhustemperatur.
- Vid aktiverat larm visas motsvarande symbol (27).
- Symbolen för det övre gränsvärdet \blacktriangle visas och gränsvärdet (28) blinkar till.
- Tryck på + -knappen (32) eller – -knappen (33) för att ställa in det visade gränsvärdet och bekräfta valet med **MODE**-knappen (31).
- Upprepa sedan proceduren för det nedre gränsvärdet \blacktriangledown .
- Om utomhustemperaturen når något av gränsvärdena utlöses tillhörande larm.
- Symbolen (27) och utomhustemperaturen börjar blinka och man hör en larmsignal. Tryck på någon av knapparna för att stänga av larmet.

Hänvisning – Larm utomhustemperatur



- För varje kanal eller ansluten mätstation kan ett nedre och ett övre gränsvärde fastställas och larmet aktiveras.
- Observera att det nedre gränsvärdet måste ligga minst 1 °C/1 °F under det övre gränsvärdet.

6.7. Månfaser

Basstationen visar det aktuella dygnets månfas (16) med hjälp av följande symboler:

Indikering (16)	Wellnessområde
	Nymåne
	Tilltagande månskära (1/6)

	Tilltagande månskära (1/3)
	Tilltagande halvmåne
	Tilltagande måne (2/3)
	Tilltagande måne (5/6)
	Fullmåne
	Avtagande måne (5/6)
	Avtagande måne (2/3)
	Sista kvarteret
	Avtagande månskära (1/3)
	Avtagande måne (1/6)

6.8. Wellnessområde

Basstationen visar följande wellnessområden baserat på förhållandet mellan aktuell temperatur och luftfuktighet i rummet:

Indikering (23)	Wellnessområde
	– behagligt – idealisk temperatur och luftfuktighet
	– fuktigt – för hög luftfuktighet
	– torrt – för torr inomhusluft

6.9. Bakgrundsbelysning

Tryck på **SNOOZE/LIGHT**-sensorn (37) för att aktivera belysningen.

7. Service och skötsel

Använd bara en luddfri, lätt fuktad trasa till produktens rengöring och använd inga aggressiva rengöringsmedel. Var noga med att det inte tränger in vatten i produkten.

8. Garantifriskrivning

Hama GmbH & Co KG övertar ingen form av ansvar eller garanti för skador som beror på olämplig installation, montering och olämplig produktanvändning eller på att bruksanvisningen och/eller säkerhetsanvisningarna inte följs.

9. Tekniska data

	Basstation	Utomhussensor
Strömförsörjning	4,5 V 3x AA-batterier	3,0 V 2x AAA-batterier Vid utomhustemperaturer på under 0 °C/ 32 °F rekommenderas litiumbatterier av typen AAA för utomhussensornerna.
Mätområde Temperatur (°C) Luftfuktighet	0 °C – +50 °C/32 °F – +122 °F 20 % – 90 %	-20 °C – +60 °C / -40 °F – +140 °F 20 % – 90 %
Mätsteg Temperatur Luftfuktighet	0,1 °C/ 0,2 °F 1 %	0,1 °C/ 0,2 °F 1 %
DCF-radiolocka	Ja	Nej
Termometer	Ja	Ja
Hygrometer	Ja	Ja
Barometer	Ja	Nej
Väckningsfunktion	Ja/2 larm (dubbellarm)	Nej
Max. antal utomhussensorer	3	
Räckvidd	≤ 50 m	

10. Konformitetsdeklaration



Härmed försäkras Hama GmbH & Co KG, att denna typ av radioutrustning [00136258, 00186307] överensstämmer med direktiv 2014/53/EU. Den fullständiga texten till EU-försäkringen om överensstämmelse finns på följande webbadress: www.hama.com -> 00136258, 00186307-> Downloads

Eller de frekvensband	433 MHz
Maximala radiofrekvenseffekt	0,032 mW

Käyttöelementit ja näytöt

A Perusasema

1. Sääennusteen symboli
2. Ilmanpaineen kehityssuunta
3. Ilmanpaine näytettyjä tunteja sitten
4. Ilmanpaine
5. Ilmanpaineen kehitys 12 tuntia
6. Ulkolämpötilan/ilmankosteuden maksimi-/miniminäyttö
7. Ulkoilman ilmankosteuden kehityssuunta
8. Ulkoilman ilmankosteus
9. Huoneen ilmankosteus
10. Ulkolämpötilan/ilmankosteuden maksimi-/miniminäyttö
11. Huoneen ilmankosteuden kehityssuunta
12. Kalenteriviikko
13. Viikonpäivä
14. Radioaalto-symboli DCF-signaali torkkutoiminnon näyttö
15. Hälytysymbolit (näyttö hälytyksen ollessa aktiivisena)
16. Kuun vaihe
17. Kellonaika
18. Kesäaika
19. Kalenterikuukausi
20. Päivämäärä
21. Huonelämpötila
22. Perusaseman alhaisen paristokapasiteetin näyttö
23. Mukavuusalue
24. Huonelämpötilan kehityssuunta
25. Huonearvojen symboli
26. Mittausaseman alhaisen paristokapasiteetin näyttö
27. Lämpötilahälytys
28. Ulkoarvojen symboli / mittausaseman radiokanavanäyttö
29. Mittausaseman radioaalto-symboli
30. Ulkoilman lämpötilan kehityssuunta
31. **MODE**-painike = vaihto sekunti-, viikonpäivä- ja aikavyöhykenäytön välillä
32. + -painike = sen hetkisen asetusarvon korottaminen / tallennettujen maksimi-/minimiarvojen tarkasteleminen (MAX/MIN)
33. -painike = sen hetkisen asetusarvon alentaminen / vaihto yksiköiden °C ja °F välillä / manuaalisen DCF-radiosignaalin vastaanoton aktivointi/deaktivointi
34. **HISTORY**-painike = asetus korkeus / sääennuste/ilmanpaineyksikkö / tallennettujen ilmanpainearvojen tarkasteleminen
35. **Channel**-kanava = mittausaseman/kanavavalinnan signaalin manuaalinen haku
36. Paristolokero
37. **SNOOZE/LIGHT**-anturi = herätysignaalin keskeyttäminen / taustavalaistuksen aktivointi

B Mittausasema

1. Siirron valvontavalo
2. Näyttö
3. CH-painike = kanavavalinta
4. Seinäasennuksen aukko
5. °C/°F-painike = vaihto arvojen °C ja °F välillä
6. Paristokotelo

1. Varoitusten ja ohjeiden selitykset

Varoitukset

Käytetään turvaohjeiden merkitsemiseen ja huomion kiinnittämiseen erityisiin vaaroihin ja riskeihin.



Ohje

Käytetään lisätietojen tai tärkeiden ohjeiden merkitsemiseen



2. Pakkauksen sisältö

- Sääasema EWS-3200
- (perusasema sisätiloihin / mittausasema ulkotiloihin)
- 2 AAA-paristoa
- 3 AA-paristoa
- Tämä käyttöohje

3. Turvaohjeet

- Tuote on tarkoitettu yksityiseen, ei-kaupalliseen kotikäyttöön.
- Älä käytä tuotetta sen teknisissä tiedoissa ilmoitettujen suorituskykyrajojen ulkopuolella.
- Älä käytä tuotetta kosteassa ympäristössä, ja vältä roiskevesiä.
- Älä käytä tuotetta lämmittimien tai muiden lämmönlähteiden välittömässä läheisyydessä tai suorassa auringonpaisteessa.
- Älä käytä tuotetta alueilla, joilla elektroniikkalaitteet eivät ole sallittuja.
- Älä sijoita tuotetta häiriökenttien lähelle, metallikehykset, tietokoneet ja televisiot yms. elektroniset laitteet samoin kuin ikkunoiden puitteet vaikuttavat haitallisesti tuotteen toimintaan.
- Älä päästä laitetta putoamaan, äläkä altista sitä voimakkaalle tärinälle.
- Älä avaa tuotetta, äläkä käytä sitä enää, jos se on vaurioitunut.
- Älä yritä huoltaa tai korjata laitetta itse. Jätä kaikki huoltotyöt vastuulliselle ammattihenkilöstölle.
- Pidä pakkausmateriaalit poissa lasten ulottuvilta, niistä aiheutuu tukehtumisvaara.
- Hävitä pakkausmateriaalit heti paikallisten jätehuoltomääräysten mukaisesti.
- Älä tee muutoksia laitteeseen. Muutosten tekeminen

aiheuttaa takuun raukeamisen.

Varoitus - Paristot



- Poista tyhjentyneet paristot tuotteesta ja hävitä ne viipymättä.
- Käytä ainoastaan akkuja (tai paristoja), jotka vastaavat ilmoitettua tyyppiä.
- Älä sekoita keskenään vanhoja ja uusia paristoja tai erityyppisiä tai eri valmistajan paristoja.
- Varmista ehdottomasti, että paristojen akut (+ ja -) ovat oikein päin, ja aseta ne paikoilleen sen mukaisesti. Jos tätä ohjetta ei noudateta, paristot voivat vuotaa tai räjähtää.
- Älä lataa paristoja.
- Säilytä paristot poissa lasten ulottuvilta.
- Älä oikosulje akkuja/paristoja ja pidä ne erillään puhtaista metalliesineistä.

4. Käyttöönotto

Ohje



Huomaa, että käyttöönoton yhteydessä on ensin asetettava sisään mittausaseman paristot ja vasta sen jälkeen perusaseman.

4.1. Mittausasema

- Avaa **paristokotelo** (43), poista kontaktierotin ja sulje **paristokotelo** (43) jälleen.
- Paina uudelleen **CH**-painiketta (40) valitaksesi sen kanavan, jolla mittausasema lähettää. Näytössä näkyy **CH1**, **CH2** tai **CH3**.
- Paina **°C/°F**-painiketta (42) vaihtaaksesi lämpötilänäyttöä yksiköiden °C ja °F välillä.
- Sulje sen jälkeen paristokotelon suojus.

4.2. Perusasema

- Avaa **paristokotelo** (36), poista kontaktierotin ja sulje **paristokotelo** (36) jälleen.

4.3. Paristojen vaihtaminen

Ohje – akun vaihto



- Huomaa, että mittaus- tai perusaseman asemat on synkronisoitava uudelleen jokaisen paristonvaihdon jälkeen.
- Poista paristot sitä varten toisesta asemasta ja aseta ne uudelleen paikoilleen tai vaihda paristot tarvittaessa.

Mittausasema

- Mikäli symboli  (26) näkyy näytössä, korvaa mittausaseman kaksi AAA-paristoa kahdella uudella paristolla.
- Avaa paristokotelo (43), poista ja hävitä käytetyt paristot ja aseta kaksi uutta AAA-paristoa sisään oikeanapaisesti. Sulje sen jälkeen paristokotelon suojus.

Perusasema

- Mikäli symboli  (22) näkyy näytössä, korvaa perusaseman kolme AA-paristoa kolmella uudella paristolla.
- Avaa paristokotelo (36), poista ja hävitä käytetyt paristot ja aseta kaksi uutta AA-paristoa sisään oikeanapaisesti. Sulje sen jälkeen paristokotelon suojus.

5. Asennus

Ohje – Asennus



- On suositeltavaa sijoittaa perus- ja mittausasema ensin toivottuihin sijoituspaikkoihin ilman asennusta ja tehdä kaikki asetukset kuten kohdassa **6. Käyttö** on kuvattu.
- Asenna asema/t vasta, kun asetukset on tehty oikein ja radioaaltoyhteys toimii moitteettomasti.

Ohje



- Radioaaltoyhteyden kantama mittaus- ja perusaseman välillä on enintään 30 metriä vapaassa maastossa ilman esteitä.
- Varmista ennen asennusta, etteivät häiriösignaalit tai esteet, kuten rakennukset, puut, ajoneuvot, korkeajännitejohdot tms. vaikuta radioaaltojen siirtymiseen.
- Varmista ennen lopullista asennusta, että radioaaltojen vastaanotto toimii riittävän hyvin haluttujen sijoituspaikkojen välillä.
- Varmista ennen mittausaseman asennusta, että se on sijoitettu suoralta auringonpaisteelta ja sateelta suojattuun paikkaan.
- Ilman lämpötilan mittaukseen käytettävä kansainvälinen mittauskorkeus on 1,25 m (4 ft) maapinnan yläpuolella.

Varoitukset



- Hanki erikoisliikkeestä erityiset tai sopivat asennustarvikkeet seinäasennusta varten.
- Varmista, ettei viallisia tai vaurioituneita osia asenneta.
- Asennuksessa ei saa koskaan käyttää väkivaltaa tai voimaa. Se voi aiheuttaa tuotteen vaurioitumisen.
- Tarkista ennen asennusta, että seinä kestää siihen kohdistuvan painon, ja varmista, ettei seinässä ole asennuskohdassa sähköjohtoja tai vesi-, kaasu- tai muita putkia.

5.1. Perusasema

- Pystytää perusasema tasaiselle alustalle tukijalkaa käyttäen.
- Perusaseman voi asentaa vaihtoehtoisesti taustapuolella olevan syvennyksen avulla seinään.

5.2. Mittausasema

- Mittausaseman voi myös pystyttää ulkotiloihin tasaiselle alustalle.
- On suositeltavaa asentaa mittausasema turvallisesti ja tukevasti ulkoseinään aukkoa käyttäen. (41)

6. Käyttö

6.1. Yhteys mittausasemaan

Perusasema etsii paristojen sisäänasettamisen jälkeen automaattisesti yhteyttä mittausasemaan ja tekee ensiasetukset.



Ohje

- Ensiasetusten teko kestää n. kolme minuuttia.
- Mittausaseman (29) radioaalto- ja valkuvuon symboli vilkkuu yhteydenluontivaiheen aikana.
- Kyseisenä aikana ei saa painaa mitään painikkeita! Muutoin arvot voivat olla virheellisiä ja niiden siirto voi epäonnistua.
- Vaihe on suoritettu loppuun heti kun sisä- (25) ja ulkotilan (28) mittausarvot näytetään.
- Mikäli mittausasema ei vastaanota signaalia tälläkään kertaa, paina ja pidä **Channel**-painike (35) painettuna n. kolmen sekunnin ajan signaalin manuaalisen haun käynnistämiseksi.

6.2. Perusasetukset ja manuaaliset asetukset

Automaattinen asetusten teko DCF-signaalin mukaan

- Kello käynnistää perusaseman ensimmäisen päällekytkennän ja perus- ja mittausaseman onnistuneen siirron jälkeen automaattisesti DCF-signaalin haun. Radioaalto- ja valkuvuon symboli (14) syttyy palamaan haun aikana.

Näyttö (14)	DCF-signaalin haku
	Aktiivinen
	Onnistui – Signaali vastaanotetaan
Ei näyttöä	Ei aktiivinen

- Mikäli signaalia ei vastaanoteta tälläkään kertaa, paina **+**-painiketta (32) ja **--**-painiketta (33) samanaikaisesti DCF-signaalin manuaalisen haun käynnistämiseksi. Radioaalto- ja valkuvuon symboli (14) alkaa vilkkumaan.

Ohje – kellonaika-asetus

- Hakuvaihe kestää 3 minuuttia. Mikäli haku epäonnistuu, haku lopetetaan ja toistetaan uudelleen seuraavalla tasatunnilla. Radioaalto- ja valkuvuon symboli sammuu.
- Voit tehdä sillä aikaa kellonajan ja päivämäärän manuaaliset asetukset. Kello hakee edelleen automaattisesti päivittäin (klo 01:00 – 05:00) DCF-signaalia mahdollisten poikkeamien korjaamiseksi. Mikäli signaali vastaanotetaan, näin saatu kellonaika korvaa manuaalisesti asetetun kellonajan ja päiväyksen.
- Paina ja pidä **+**-painiketta (32) ja **--**-painiketta (33) samanaikaisesti painettuna n. kolmen sekunnin ajan manuaalisen haun lopettamiseksi.

Ohje – kesäaika

- Kellonaika asetetaan automaattisesti kesäajan mukaan. Näytössä näkyy **DST** niin kauan kun kesäaika on aktiivinen.

(manuaaliset) asetukset

Ohje

- Pidä **+**-painiketta (32) tai **--**-painiketta (33) painettuna voidaksesi valita arvot nopeammin.
- Paina ja pidä **+**-painiketta (32) ja **--**-painiketta (33) samanaikaisesti painettuna n. kolmen sekunnin ajan DCF-signaalin haun lopettamiseksi. Radiosymboli (14) sammuu ja kellonajan voi asettaa manuaalisesti.
- Paina ja pidä **MODE**-painiketta (31) painettuna noin kolmen sekunnin ajan seuraavien asetusten tekemiseksi peräkkäin:
 - Vuosi
 - Kalenterikuukausi (16)
 - Päivämäärä (15)
 - Aikavyöhyke (+/- 12h)
 - Kieli
 - 12/24 tunnin formaatti
 - Viikonpäivä (9)
 - Tunti (12)
 - Minuutti (12)
- Paina yksittäisten arvojen valitsemiseksi **+** painiketta (32) tai **--** painiketta (33) ja vahvista valinta **MODE**-painikkeella (31).
- Paina suoraan **MODE**-painiketta (31) näytetyn asetusarvon tallentamiseksi ja yli hyppäämiseksi.
- Mikäli mitään tietoja ei syötetä 20 sekuntiin, asetustilasta poistutaan automaattisesti.

Ohje – aikavyöhyke



- DCF-signaali voidaan vastaanottaa pitkän matkan päästä. Signaali vastaa aina kuitenkin
- MEZ-aikaa, joka pätee Saksassa. Siksi on huomattava, että kellonaika saattaa olla muissa maissa poikkeava.
- Esim. Moskovassa kello on kolme tuntia enemmän kuin Saksassa. Aikavyöhykkeeksi on siten asetettava +3. Kello asetetaan silloin aina DCF-signaalin vastaanottamisen jälkeen tai manuaaliseen kellonaikaan viitaten automaattisesti kolme tuntia myöhemmäksi.

Ohje – viikonpäivä



Viikonpäivänätystä voi valita kieleksi saksan (DE), englannin (En), ruotsin (SW), hollannin (DU), italian (IT), espanjan (SP) tai ranskan (Fr).

Celsius / Fahrenheit

Paina – painiketta (33) vaihtaaksesi lämpötilanäyttöä yksiköiden °C ja °F välillä.

Herätyskello (hälytys)

Ohje – Herätyskello



- Hälytystila 1 laukaisee herätysignaalin - mikäli aktivoitu - vain viikonpäivinä (maanantaista perjantaihin).
- Hälytystila 2 laukaisee herätysignaalin - mikäli aktivoitu - vain lauantaisin ja sunnuntaisin.

Kaksi erillistä hälytysaikaa A1 tai A2 voidaan asettaa. Hälytysignaali A1 tai A2 näytetään asetuksissa aikanäytön sekuntikohdassa.

- Paina **MODE**-painiketta (31) kerran ja/tai kahdesti halutun hälytyksen A1 tai A2 näyttämiseksi.
- Paina ja pidä **MODE**-painiketta (31) painettuna n. kolme sekuntia näytetyn hälytyksen kellonajan asettamiseksi. Tuntinäyttö alkaa vilkkua.
- Paina **+**-painiketta (32) tai **-**-painiketta (33) herätysajan tuntien valitsemiseksi ja vahvasta valinta painamalla **MODE**-painiketta (31). Minuuttinäyttö alkaa vilkkua.
- Toista vaihe herätysajan minuuttien valitsemiseksi.
- Mikäli mitään tietoja ei syötetä 20 sekuntiin, asetustilasta poistutaan automaattisesti.
- Paina uudelleen **MODE**-painiketta (31) halutun hälytyksen (A1 tai A2) valitsemiseksi ja aktivoimiseksi ja/tai deaktivoimiseksi.
- Paina **-**-painiketta (33) valitun hälytyksen **A1** tai **A2** aktivoimiseksi tai deaktivoimiseksi. Aktiivinen hälytys näytetään hälytysymbolilla ☺ tai ☹ (15). Deaktivoitaessa aktiivinen hälytys vastaava hälytysymboli **A1** tai **A2** sammuu.
- Mikäli herätyskello laukeaa vastaavasti, aktiivinen hälytysymboli ☺ (15) alkaa vilkkua ja herätysignaali kuuluu.

- Paina mitä vain painiketta (paitsi **SNOOZE/LIGHT**-anturia (37)) hälytyksen lopettamiseksi. Muutoin hälytysääni loppuu automaattisesti kahden minuutin kuluttua.

Ohje – Torkkutoiminto



- Paina herätysignaalin aikana **SNOOZE/LIGHT**-anturia (37) torkkutoiminnon aktivoimiseksi. Hälytysymboli ☹ (15) alkaa vilkkua näytössä. Herätysignaali keskeytetään viideksi minuutiksi, minkä jälkeen herätysignaali laukaistaan uudelleen.
- Paina mitä vain painiketta (paitsi **SNOOZE/LIGHT**-painiketta (37)) torkkutoiminnon ja siten hälytyksen lopettamiseksi.

6.3. Sääennuste

Perusasema voi ennustaa säätä seuraaville 12 - 24 tunnille ilmakehän ilmapainemuutosten ja tallennettujen tietojen perusteella.

Ohje – Sääennuste



Sääennuste ei ole mahdollinen käytön ensimmäisten tuntien aikana puuttuvien tietojen vuoksi. Tiedot tallennetaan vasta käytön aikana.

- Sääennuste ja sen hetkinen sää kuvataan eri symboleilla (1).

Symboli (1)	Sää
	Aurinkoista
	Puolipilvistä
	Pilvistä
	Sateista
	Myrskyistä

6.4 Lämpötilan, ilmakehän kosteuden ja ilmapaineen kehitysuunta



Ohje



Kehityssuunnan näyttö ei ole mahdollinen käytön ensimmäisten tuntien aikana puuttuvien tietojen vuoksi. Tiedot tallennetaan vasta käytön aikana.

- Sääasema ilmoittaa ulkotilojen lämpötilalle/ ilmakehän kosteudelle (7/30), sisätilojen lämpötilalle/ ilmakehän kosteudelle (24/9) ja ilmapaineelle (2)

kehityssuunnan arvojen todennäköisestä muuttumisesta seuraavien tuntien aikana.

Näyttö	Kehityssuunta
	Nouseva
	Samana pysyvä
	Laskeva



- Paina uudelleen **HISTORY**-painiketta (34) avataksesi ilmanpainearvot (4) viimeiseltä 12 tunnilta yhden tunnin välein (3).
- Mikäli mitään tietoja ei syötetä 20 sekuntiin, näytössä näytetään jälleen sen hetkinen ilmanpaine (4).
- Palkkidiagrammi (5) osoittaa ilmanpaineen kehityssuunnan 12 viimeisen tunnin aikana.
- Heti kun huonelämpötila alittaa +4 °C, näytössä näkyy jäätymisvaaran symboli (27).

6.5. Lämpötilan ja ilmankosteuden korkeimmat ja matalimmat arvot

Perusasema tallentaa automaattisesti lämpötilan korkeimmat ja matalimmat arvot ulkona ja sisätiloissa.

- Paina uudelleen **+**-painiketta (36) valitaksesi sen hetkisen lämpötilan ja ilmankosteuden, matalimman lämpötilan ja ilmankosteuden (MIN) ja korkeimman lämpötilan ja ilmankosteuden (MAX) näytön välillä.
- Paina **+**-painiketta MAX-/MIN-näytöstä yli kolme sekuntia korkeimpien ja matalimpien arvojen poistamiseksi.

6.6. Ulkolämpötilan hälytys

- Paina uudelleen **CHANNEL**-painiketta (35) mittausaseman sen kanavan (28) valitsemiseksi, jonka arvoille haluat asettaa hälytyksen.
- Paina ja pidä **--**-painiketta (33) painettuna n. kolme sekuntia, kunnes ulkolämpötilan näyttö **ON/OFF** alkaa vilkkua.
- Paina **+**-painiketta (32) tai **--**-painiketta (33) valitaksesi **ON/OFF** ja vahvista valinta painamalla **MODE**-painiketta (31).
- Valitse **ON/OF** ulkolämpötilan hälytyksen aktivoimiseksi/deaktivoimiseksi.
- Herätyksen ollessa aktivoituna vastaava symboli (27) näkyy näytössä.
- Ylemmän raja-arvon symboli  näytetään ja raja-arvo (28) syytty palamaan.
- Paina **+**-painiketta (32) tai **--**-painiketta (33) näytetyn raja-arvon asettamiseksi ja vahvista valinta painamalla **MODE**-painiketta (31).
- Toista kyseinen vaihe vielä alemmalle raja-arvolle .
- Hälytys laukaistaan, mikäli ulkolämpötila saavuttaa jonkin raja-arvoista.
- Symboli (27) ja ulkolämpötila alkavat vilkkumaan ja hälytysignaali kuuluu. Sammuuta hälytys painamalla mitä tahansa näppäintä.

Ohje – Ulkolämpötilan hälytys



- Jokaiselle kanavalle ja/tai liitetyille mittausasemalle voi määrittää alemman ja ylemmän raja-arvon ja aktiivoida hälytyksen.
- Huomaa, että alemman raja-arvon on oltava vähintään 1 °C/1 °F ylemmän raja-arvon alapuolella.

6.7. Kuun vaiheet

Perusasema näyttää sen hetkisen kuun vaiheen (16) seuraavilla symboleilla:

Näyttö (16)	Kuun vaihe
	Uusikuu
	Kasvava kuunsirppi (1/6)
	Kasvava kuunsirppi (1/3)
	Kasvava puolikuu
	Kasvava kuu (2/3)
	Kasvava kuu (5/6)
	Täysikuu
	Vähenevä kuu (5/6)
	Vähenevä kuu (2/3)
	Viimeinen neljännes
	Vähenevä kuunsirppi (1/3)
	Vähenevä kuu (1/6)

6.8. Mukavuusalue

Perusasema näyttää seuraavat mukavuusalueet, jotka perustuvat sen hetkisen sisätilojen lämpötilan ja ilmankosteuden suhteeseen:

Näyttö (23)	Mukavuusalue
	– miellyttävä – Ihanteellinen lämpötila ja ilmankosteus
	– kostea – Liian suuri ilmankosteus
	– kuiva – Liian kuiva ympäristön ilmankosteus

6.9. Taustavalaistus

Painele **SNOOZE/LIGHT**-anturia (37) valaistuksen aktivoimiseksi.

7. Hoito ja huolto

Puhdista tämä tuote ainoastaan nukkaamattomalla, kevyesti kostutetulla liinalla äläkä käytä syövyttäviä puhdistusaineita. Varmista, ettei tuotteen sisään pääse vettä.

8. Vastuun rajoitus

Hama GmbH & Co KG ei vastaa millään tavalla vahingoista, jotka johtuvat epäasianmukaisesta asennuksesta tai tuotteen käytöstä tai käyttöohjeen ja/tai turvaohjeiden vastaisesta toiminnasta.

9. Tekniset tiedot

	Perusasema	Ulkoanturi
Virransyöttö	4,5 V 3 x AA-paristo	3,0 V 2 x AAA-paristo Ulkolämpötilojen ollessa alle 0 °C / 32 °F ulkoantureille suositellaan koon AAA litiumparistoja.
Mittausvaiheet Lämpötila Ilmankosteus	0,1 °C / 0,2 °F 1 %	-20 °C – +60 °C / -40 °F – +140 °F 20 % – 90 %
Messschritte Temperatur Luftfeuchtigkeit	0,1 °C / 0,2 °F 1 %	0,1 °C / 0,2 °F 1 %
DCF-radiokello	Kyllä	Ei
Lämpömittari	Kyllä	Kyllä
Kosteusmittari	Kyllä	Kyllä
Kehityssuunta	Kyllä	Ei
Herätystoiminto	Kyllä / 2 hälytystä (Dual Alarm)	Ei
Maks. ulkoanturien lukumäärä		3
Kantama		≤ 50 m

10. Vaatimustenmukaisuusvakuutus



Hama GmbH & Co KG vakuuttaa, että radiolaitetyyppi [00136258, 00186307] on direktiivin 2014/53/EU mukainen. EU-vaatimustenmukaisuusvakuutuksen täysimittainen teksti on saatavilla seuraavassa internetosoitteessa: www.hama.com ->00136258, 00186307 -> Downloads.

Radiotaajuudet	433 MHz
Suurin mahdollinen lähetysteho radiotaajuuksilla	0,032 mW

Контролни елементи и индикации

А Основна станция

1. Символ „Прогноза за времето“
2. Тенденция в развитието на атмосферното налягане
3. Атмосферно налягане преди показаните часове
4. Атмосферно налягане
5. 12-часов ход на атмосферното налягане
6. Най-висока/най-ниска индикация на външна температура/влажност на въздуха
7. Тенденция в развитието на влажността на външния въздух
8. Влажност на външния въздух
9. Влажност на въздуха в помещението
10. Най-висока/най-ниска индикация на температурата в помещението/влажността на въздуха
11. Тенденция в развитието на влажността на въздуха в помещението
12. Календарна седмица
13. Ден от седмицата
14. Символ за DCF радиосигнал при индикацията за дрямка
15. Символи за аларма (индикация при активна аларма)
16. Фаза на Луната
17. Час
18. Лятно часово време
19. Календарен месец
20. Дата
21. Температура в помещението
22. Индикация за ниско ниво на батерията на основната станция
23. Диапазон на комфорт
24. Тенденция в развитието на температурата в помещението
25. Символ за стойностите в помещението
26. Индикация за ниско ниво на батерията на измервателната станция
27. Температурна аларма
28. Символ за външни стойности/индикация на радиоканал на измервателната станция
29. Символ за радиосигнал на измервателната станция
30. Тенденция в развитието на външната температура
31. Бутон **MODE** = /превключване между показване на секунди, ден от седмицата и часова зона
32. Бутон = намаляване на настроената актуална стойност/смяна между °C и °F/активиране/деактивиране на ръчното приемане на DCF радиосигнал
33. Бутон **HISTORY**
= настройване на надморската височина/прогноза за времето/единица за атмосферното налягане/извикване на запазени стойности на атмосферното налягане

34. Бутон **Channel** = ръчно търсене на сигнал на измервателната станция/избор на канал
35. Отделение за батериите
36. Датчик **SNOOZE/LIGHT** = прекъсване на сигнала за събуждане/активиране на фоновото осветление

Б Измервателна станция

1. Контролна лампа за предаване на стойности
2. Дисплей
3. Бутон **CH** = избор на канал
4. Отвор за степен монтаж
5. Бутон **°C/°F** = превключване между °C и °F
6. Отделение за батериите

1. Обяснение на предупредителните символи и указания

Вниманив



Използват се за обозначаване на указания за безопасност или за насочване на вниманието към особени опасности и рискове.

Забележка



Използват се за допълнително обозначаване на информация или важни указания.

2. Съдържание на опаковката

- Метеорологична станция EWS-3200
- (основна станция за използване на закрито/измервателна станция за използване на открито)
- 2 батерии AAA
- 3 батерии AA
- Тази инструкция за употреба

3. Забележки за безопасност

- Продуктът е предвиден за лична, нестопанска битова употреба.
- Не използвайте продукта извън неговите граници на мощността, посочени в техническите данни.
- Не използвайте продукта във влажна среда и избягвайте водни пръски.
- Не използвайте продукта в непосредствена близост до отоплителни уреди, други източници на топлина или на директна слънчева светлина.
- Не използвайте продукта в зони, в които не са разрешени електронни продукти.
- Не поставяйте продукта в близост до смущаващи полета, метални рамки, компютри и телевизори и т. н. Електронните уреди и рамките на прозорците нарушават функцията на продукта.
- Не позволявайте на продукта да пада и не го излагайте на силни вибрации.
- Не отваряй продукта и при повреда не продължавай да го използваш.

- Не се опитвайте сами да обслужвате или ремонтирате продукта. Оставете всякаква техническа поддръжка на компетентните специалисти.
- Задължително дръжте малките деца далече от опаковъчния материал, има опасност от задушаване.
- Изхвърлете опаковъчния материал веднага съгласно действащите на място разпоредби за изхвърляне на отпадъци.
- Не правете промени в уреда. Така ще загубите право на всякакви гаранционни претенции.



Вниманив - Батерии

- Махнете от продукта и незабавно изхвърлете изхабените батерии.
- Използвайте само акумулатори (или батерии), които съответстват на посочения тип.
- Чрез смесвателите стари и нови батерии и батерии от различен тип или производител.
- Задължително внимавайте за правилното разположение на полюсите (надписи + и -) на батериите и ги поставете по съответния начин. При неспазване има опасност от изтичане или експлозия на батериите.
- Не зареждайте батериите.
- Съхранявайте батериите, недостъпни за деца.
- Не свързвайте акумулаторните батерии/батериите накъсо и ги пазете от гладки метални предмети.

4. Пускане в експлоатация



Забележка

Имайте предвид, че преди пускане в експлоатация винаги първо се поставят батериите в измервателната станция, а след това в основната станция.

4.1. Измервателна станция

- Отворете **капака на отделението за батериите** (43), отстранете прекъсващата лента и отново затворете **капака на отделението за батериите** (43).
- Чрез последователно натискане на бутон СН (40) изберете канала, на който предава измервателната станция. На дисплея се показва **СН1**, **СН2** или **СН3**.
- Натиснете бутон **°C/°F** (42), за да превключите индикацията на температурата между °C и °F.
- След това затворете капака на отделението за батериите.

4.2. Основна станция

- Отворете **капака на отделението за батериите** (36), отстранете прекъсващата лента и отново затворете **капака на отделението за батериите** (36).

4.3. Смяна на батерии



Забележка – Смяна на батерии

- Имайте предвид, че след всяка смяна на батериите измервателната и основната станция трябва да се синхронизират.
- За целта извадете батериите от другата станция и ги поставете отново или при необходимост сменете и тях.

Измервателна станция

- Когато се покаже символът  (26), заменете 2-те батерии AAA на измервателната станция с 2 нови батерии.
- Отворете отделението за батериите (43), извадете и изхвърлете изтощените батерии и поставете две нови батерии AAA, като спазите ориентацията на полюсите. След това затворете капака на отделението за батериите.

Основна станция

- Когато се покаже символът  (22), заменете 3-те батерии AA на основната станция с 3 нови батерии.
- Отворете отделението за батериите (36), извадете и изхвърлете изтощените батерии и поставете две нови батерии AA, като спазите ориентацията на полюсите. След това затворете капака на отделението за батериите.

5. монтаж



Забележка – монтаж

- Препоръчва се първоначално да разположите основната и измервателната станция без монтаж и да предприемете всички настройки, както е описано в точка **6 Експлоатация**.
- Монтирайте станцията/ите едва след правилна настройка и осигуряване на стабилна радиовръзка.

Забележка



- На открито обхващат на радиосигнала между измервателната и основната станция достига до 30 м.
- Преди монтажа обърнете внимание радиосигналът да не се смущава от сигнали или препятствия, като сгради, дървета, автомобили, електрически далекопроводи и др.
- Преди окончателния монтаж се уверете, че между избраните места за монтаж има достатъчно добър обхват.
- При монтажа на измервателната станция внимавайте да я позиционирате така, че да не е изложена на директно слънце и дъжд.
- Международният стандарт за височината на измерване на температурата на въздуха е 1,25 м (4 фута) над земята.

Забележка



- За стенния монтаж се снабдете с подходящите монтажни материали от специализираните магазини.
- Уверете се, че за монтажа не се използват дефектни или повредени части.
- Никога не прилагайте сила при монтажа. Това може да повреди продукта.
- Преди монтажа задължително проверете пригодността на предвидената стена за теглото, което ще бъде монтирано, и се уверете, че на мястото на монтажа в стената няма електрически кабели, водо-, газопроводи или други тръбопроводи.

5.1. Основна станция

- Разположете основната станция с помощта на опорния крак върху равна повърхност.
- По желание може да монтирате основната станция на стена, като използвате отвора на задната страна.

5.2. Измервателна станция

- Можете да поставите измервателната станция на равна повърхност и на открито.
- Препоръчително е измервателната станция да се монтира стабилно на външна стена използвайки предвидения за целта отвор. (41)

6. Експлоатация

6.1. Свързване с измервателната станция

След поставянето на батериите основната станция автоматично търси и установява първоначална връзка с измервателната станция.



Забележка

- Първоначалното установяване на връзка продължава около 3 минути.
- По време на установяването на връзка символът за радиосигнал на измервателната станция (29) мига.
- Не предприемайте никакви действия на бутони през това време! В противен случай могат да възникнат грешки и неточности в стойностите и тяхното предаване.
- Процесът е приключил, когато се покажат данните от вътрешното (25) и външното (28) измерване.
- Ако отново не бъде приет сигнал от измервателната станция, натиснете и задръжте натиснат бутон **Channel** (35) за около 3 секунди, за да стартирате ръчно търсене на сигнал.

6.2. Основна настройка и ръчно настройване

Автоматично настройване по DCF сигнал

- След първото включване на основната станция и успешно предаване между основната и измервателната станция, часовникът автоматично започва търсене на DCF сигнала. По време на процеса на търсене символът

за радиосигнал (14) мига.

Индикация (14)	Търсене на DCF сигнал
 Мигаща индикация	Активно
 Постоянна индикация	Успешно – сигналът се приема
Без индикация	Неактивно

- Ако отново не бъде приет сигнал, натиснете едновременно бутон + (32) и бутон - (33), за да стартирате ръчно търсене на DCF сигнал. Символът за радиосигнал (14) започва да мига.

Забележка – настройване на часа



- Процесът на търсене продължава около 3 минути. Ако е неуспешно, търсенето се прекратява и се повтаря в началото на следващия пълен час. Символът „Радио“ (9) изгасва.
- През това време може да предприемете ръчна настройка на часа и датата.
- Часовникът ежедневно продължава да търси автоматично DCF сигнал (между 01:00 и 05:00 часа), за да коригира възможни отклонения. При успешно приемане на сигнал се заменят ръчно настроените дата и час.

- Натиснете отново и задръжте натиснати бутон + (32) и бутон - (33) за около 3 секунди, за да прекратите процеса на ръчно търсене.

Забележка – лятно часово време



- Часът автоматично се пренастройва на лятно часово време. Докато лятното часово време е актуално, на дисплея се показва символът **DST**.

(Ръчни) настройки

Забележка



- Дръжте натиснат бутон + (32) или бутон - (33), за да изберете стойностите по-бързо.
- Натиснете отново и задръжте натиснати бутон + (32) и бутон - (33) за около 3 секунди, за да прекратите процеса на търсене на DCF сигнал. Символът за радиосигнал (14) изгасва и можете да настроите часа ръчно.
- Натиснете и задръжте натиснат бутон **MODE** (31) за около 3 секунди, за да предприемете последователно следните настройки:
- година
- календарен месец (16)

- дата (15)
- часова зона (+/- 12 часа)
- език
- 12/24-часов формат
- ден от седмицата (9)
- час (12)
- минута (12)
- Изберете отделните стойности чрез натискане на бутоната + (32) или на бутоната - (33) и потвърдете съответния избор чрез натискане на бутоната **MODE** (31).
- Натиснете направо бутоната **MODE** (31), за да приемете и прескочите показаната стойност на настройката.
- Ако в продължение на 20 секунди не последва въвеждане, режимът за настройване се напуска автоматично.



Забележка – часова зона

- DCF сигналът може да се приеме на отдалечени места, но винаги съответства на централноевропейското време за Германия. Затова в държави в различна часова зона имайте предвид часовата разлика.
- Ако се намирате в Москва, там времето е с 3 часа напред в сравнение с Германия. Затова при часовата зона настройте +3. Тогава след приемане на DCF сигнал, респ. спрямо ръчно настроен час, часовникът автоматично се измества с 3 часа напред.



Забележка – ден от седмицата

За показване на дните от седмицата можете да изберете от езиците немски (**DE**), английски (**En**), шведски (**SW**), нидерландски (**DU**), италиански (**IT**), испански (**SP**) или френски (**Fr**).

Целзий/Фаренхайт

Натиснете бутон – (33), за да превключите индикацията за температура между °C и °F.

Будилник (аларма)



Забележка – Будилник

- Режим на аларма 1 – ако е активиран – подава сигнал за събуждане само в дните от понеделник до петък.
- Режим на аларма 2 – ако е активиран – подава сигнал за събуждане само в дните събота и неделя.

Могат да се настройт два отделни часа за режим на аларма 1 и режим на аларма 2. При настройките символът за аларма **A1** или **A2** се показва на мястото на секундите в индикацията на часа.

- Натиснете един път, съответно два пъти бутон **MODE** (31), за да се покаже желаната аларма **A1** или **A2**.
- Натиснете и задръжте натиснат бутон **MODE** (31) за около 3 секунди, за да настроите времето за събуждане

на показаната аларма. Индикацията на часа започва да мига.

- Натиснете бутон + (32) или бутон – (33), за да изберете часа на събуждане, и потвърдете избора си чрез натискане на бутон **MODE** (31). Индикацията за минутите започва да мига.
- Повторете същите стъпки за настройването на минутите на събуждане.
- Ако в продължение на 20 секунди не последва въвеждане, режимът за настройване се напуска автоматично.
- За да изберете желаната аларма и за да я активирате, съответно деактивирате, натискайте последователно бутон **MODE** (31), за да изберете **A1** или **A2**.
- Натиснете бутон – (33), за да активирате или деактивирате избраната аларма **A1** или **A2**. Активната аларма се показва чрез символа за аларма  или  (15). При деактивирането на активна аларма изгасва съответният символ на аларма **A1** или **A2**.
- Ако будилникът се задейства, символът за съответната активна аларма  (15) започва да мига и се чува сигнал за събуждане.
- Докоснете произволен бутон (без датчика **SNOOZE/LIGHT** (37)), за да прекратите алармата. В противен случай тя ще спре след 2 минути.

Забележка – Функция „Дрямка“



- За да активирате функция „Дрямка“, натиснете датчика **SNOOZE/LIGHT** (37), докато трае сигналът за събуждане. На дисплея символът за аларма  (15) започва да мига. Сигналът за събуждане прекъсва за 5 минути и след това се задейства отново.
- Докоснете произволен бутон (без датчика **SNOOZE/LIGHT** (37)), за да прекратите функцията „Дрямка“, а с това и алармата.

6.3. Прогноза за времето

Въз основа на промени в атмосферното налягане и на запазени данни основната станция може да даде предварителна информация за времето през следващите 12-24 часа.

Забележка – Прогноза за времето



В първите няколко часа от експлоатацията прогнозата за времето е невъзможна поради липсата на данни, които се запазват едва в хода на експлоатацията.

Прогнозата за времето и актуалното време се изобразяват с различни символи (1):

Символ (1)	Време
	Слънце
	Разкъсана облачност

	Облаци
	Дъжд
	Ветровито

6.4 Тенденция в развитието на температурата, влажността на въздуха и атмосферното налягане

Забележка



В първите няколко часа от експлоатацията показването на тенденцията не е възможно поради липсата на данни, които се запаметяват едва в хода на експлоатацията.

- Метеорологичната станция показва тенденцията във вероятното развитие през следващите часове на стойностите на външната температура/влажност на въздуха (7/30), на температурата/влажността на въздуха в помещението (24/9) и на атмосферното налягане (2).

Индикация	Тенденция
	Повишение
	Без промяна
	Понижение

- Чрез последователно натискане на бутон **HISTORY** (34) извиквате стойностите на атмосферното налягане (4) през последните дванадесет часа на интервали от по 1 час (3).
- Ако в продължение на 20 секунди не последва въвеждане, отново автоматично се показва атмосферното налягане в момента (4).
- Стълбовидната диаграма (5) показва развитието на атмосферното налягане през последните 12 часа.
- Щом температурата в помещението падне под +4° C, се показва символът за опасност от замръзване (27).

6.5. Най-високи и най-ниски стойности на температурата и влажността на въздуха

Основната станция автоматично съхранява най-високите и най-ниските стойности на външната и вътрешната температура.

- Чрез последователно кратко натискане на бутон + (36) превключвате между индикацията на температурата и влажността на въздуха в момента, най-високата температура и влажност на въздуха (MAX) и най-ниската температура и влажност на въздуха (MIN).
- В изглед MAX/MIN натиснете бутон + за повече от три секунди, за да изтриете запаметените най-ниски и най-високи стойности.

6.6. Аларма за външната температура

- Чрез последователно натискане на бутон **CHANNEL** (35) избирате канала (28) на измервателната станция, за чиито стойности желаете да настроите аларма.
- Натиснете и задръжте натиснат бутон – (33) за около 3 секунди, докато в индикацията на външната температура започне да мига **ON/ OF**.
- Натиснете бутон + (32) или бутон – (33), за да изберете **ON/ OF**, и потвърдете избора си чрез натискане на бутон **MODE** (31).
- Изберете **ON/ OF**, за да активирате/деактивирате алармата за външната температура.
- При активирана аларма се показва съответният символ (27).
- Показва се символът за горната гранична стойност $\bar{\Delta}$ и граничната стойност (28) примигва.
- Натиснете бутон + (32) или бутон – (33), за да настроите показаната гранична стойност, и потвърдете избора си чрез натискане на бутон **MODE** (31).
- След това повторете този процес за долната гранична стойност $\underline{\Delta}$.
- Когато външната температура достигне някоя от тези гранични стойности, се задейства съответната аларма.
- Символът (27) и външната температура започват да мигат и се чува сигналът на алармата. Натиснете произволен бутон, за да спрете алармата.

Забележка – Аларма за външната температура



- Можете да зададете долна или горна гранична стойност за всеки канал, съответно за всяка свързана измервателна станция, и да активирате алармата.
- Имайте предвид, че долната гранична стойност трябва да е минимум 1°C/ 1°F под горната гранична стойност.

6.7. Фази на Луната



Основната станция Ви показва актуалната за деня фаза на Луната (16) чрез следните символи:

Индикация (16)	Фаза на Луната
	Новолуние
	Нарастващ полумесец (1/6)
	Нарастващ полумесец (1/3)
	Нарастваща луна
	Нарастваща Луна (2/3)
	Нарастваща Луна (5/6)

	Пълнолуние
	Намаляваща Луна (5/6)
	Намаляваща Луна (2/3)
	Последна четвърт
	Намаляващ полумесец (1/3)
	Намаляваща Луна (1/6)

6.8. Диапазон на комфорт

Основната станция показва диапазони на комфорт, базирани върху отношението между актуалните температура и влажност на въздуха в помещението:

Индикация (23)	Диапазон на комфорт
	– приятно – оптимална температура и влажност на въздуха
	– влажно – твърде висока влажност на въздуха
	– сухо – твърде сух околнен въздух

6.9. Фоново осветление

Докоснете датчика **SNOOZE/LIGHT** (37), за да активирате осветлението.

7. Техническо обслужване и поддръжка

Почиствайте този продукт само с леко навлажнена кърпа, която не пуска власинки, и не използвайте агресивни почистващи препарати. Внимавайте да не попада вода в продукта.

8. Изключване на гаранция

Хама ГмБХ & Ко КГ не поема никаква отговорност или гаранция за повреди в резултат на неправилна инсталация, монтаж и неправилна употреба на продукта или неспазване на упътването за обслужване и/или инструкциите за безопасност.

9. Технически данни

	Основна станция	Външен датчик
Електрозахранване	4,5 V 3 батерии AA	3,0 V 2 батерии AAA При външни температури под 0°C/32°F за външните датчици се препоръчват литиеви батерии с размер AAA.
Диапазон Температура (°C) Влажност на въздуха	0°C – +50°C / 32°F – +122°F 20% – 90%	-20°C – +60°C / -40°F – +140°F 20% – 90%
Стъпки на измерване Температура Влажност на въздуха	0,1°C/ 0,2°F 1%	0,1°C/ 0,2°F 1%
DCF радиочасовник	Да	Не
Термометър	Да	Да
Хигрометър	Да	Да
Барометър	Да	Не
Функция „Събуждане	Да/2 аларми (двойна аларма)	Не
Макс. брой външни датчици		3
Обхват		≤ 50 m

10. Декларация за съответствие

CE С настоящото Hama GmbH & Co KG декларира, че типът радиосистема [00136258, 00186307] съответства на основните изисквания на директива 2014/53/ЕО. Пълният текст на ЕС декларацията за съответствие е на разположение на следния интернет адрес: www.hama.com -> 00136258, 00186307 -> Downloads.

Радиочестотен диапазон /Радиочестотни диапазони	433 MHz
Излъчена максимална мощност / на предаване	0,032 mW

hama®

Hama GmbH & Co KG
86652 Monheim / Germany
www.hama.com

Service & Support

 www.hama.com

 +49 9091 502-115

D **GB**



All listed brands are trademarks of the corresponding companies. Errors and omissions excepted, and subject to technical changes. Our general terms of delivery and payment are applied.