

SALORA

BEAMER 51BFM3850

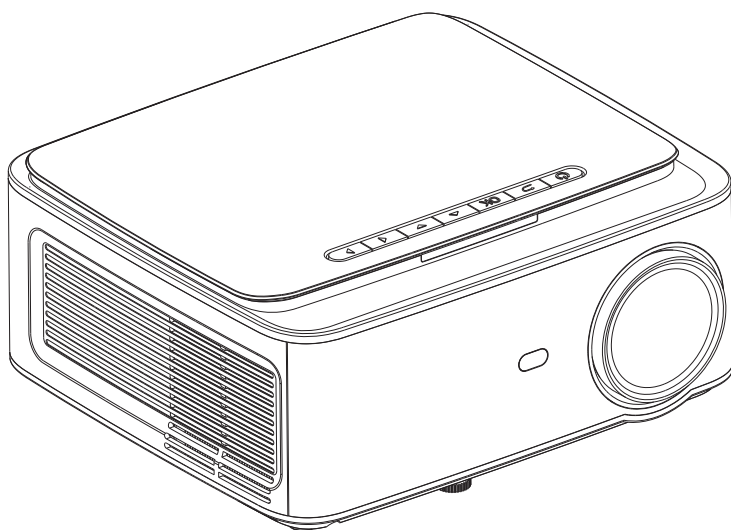

INSTRUCTION MANUAL

Contents

Important Safeguards.....	1
Projector Knowledge.....	2
Remote Control.....	4
Projector Installation.....	5
Standard Setting.....	5
Installation Method.....	6
Turn the Projector Operation On/Off.....	7
Focus Adjustment.....	7
Interface Operation Instructions.....	8
How to Select the Source.....	8
How to Connect to WiFi.....	8
How to Use Projection Settings.....	10
How to Use iOS Cast.....	11
How to Use Miracast.....	12
How to Play Files in USB Disk.....	13
Multimedia Format Supported.....	13
Troubleshooting.....	14
Specifications.....	15

Important Safeguards

Installation

- To get a better watching, please use this projector while drawing the curtain or in a dark room.
- Please use the projector carefully, dropping or crashing may damage parts or result in blurred images and abnormal displaying.

Power

- Be careful while using the power cord, avoid excessive bending; the damage of power cable may cause electric shock and fire.
- It is better to unplug the power cord after power off.

Cleaning

- Unplug the power cable firstly.
- Clean the shell regularly with a damp cloth, neutral detergent can be used.
- Please use a glasses cloth or lens paper, not to scratch the lens.
- Please clean projector's vents and speakers regularly by banister brush, or the ventilation will be blocked.

High Temperature Attention

- While projection or just finishing, the exhaust port nearby will be very hot, if touch it, would get scald.
- While projection, please do not look the lens directly, or may hurt eyes.

***Warm Tips**

- Do not disassemble the projector, if not, there will be a risk of electric shock, and the disassembling affect the normal warranty.
- Please do not put any liquid or heavy stuff on the projector.
- To ensure the stability of heat dissipation, please open the height bracket in the bottom of the projector before starting.

Projector Knowledge

Projector can input high-definition video signal and composite video signal, and support stereo audio signal input and output. Please refer to the following figure to connect the projector and other audio equipment according to your own needs.

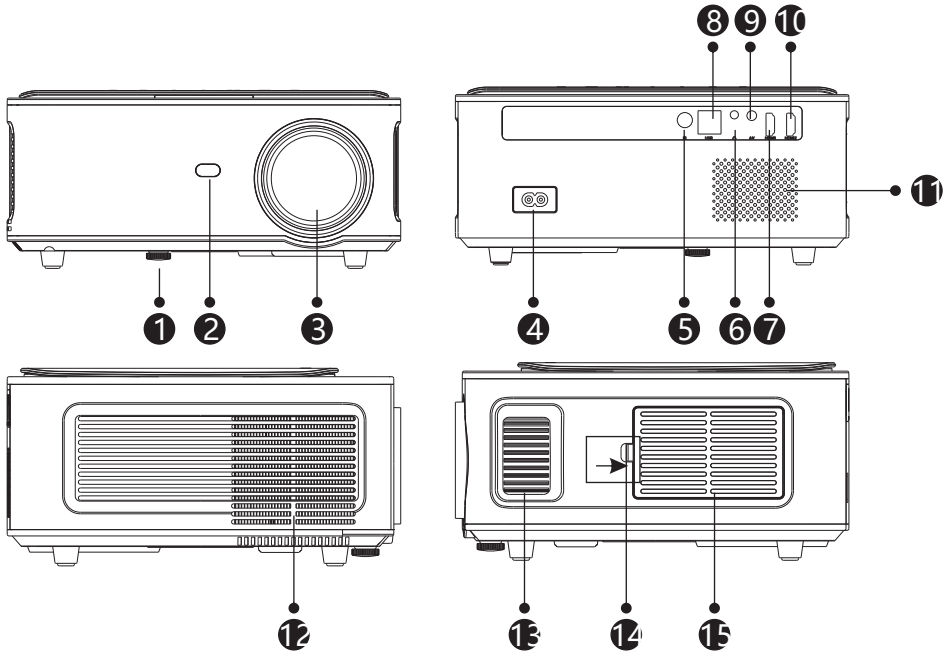

1. Level-Stand Adjustment
2. IR receiver
3. Focus Lens
4. Power Switch
5. IR for remote control
6. 3.5mm port for audio output
7. HDMI 1 port

8. USB port
9. AV port
10. HDMI2 port
11. Speaker
12. Cooling window
13. Focus
14. Switch of removable dust cover
15. Removable dust cover

Projector Knowledge

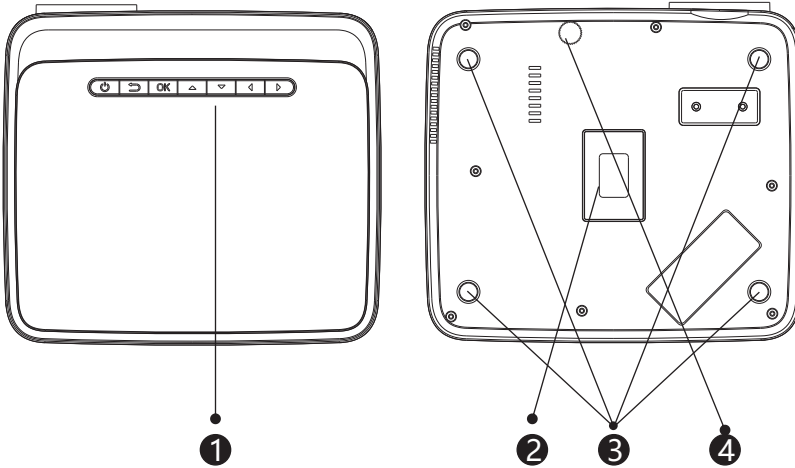

1. Keystrokes (picture 1)
2. Rating label
3. Projector mount holes
4. Level-stand adjustment

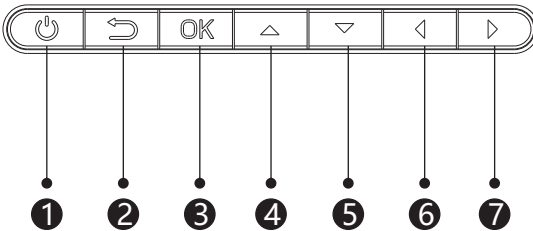

(picture 1)

1. Power Key
2. Exit
3. OK Key
4. Up Key
5. Down Key
6. Left Key
7. Right Key

Remote Control

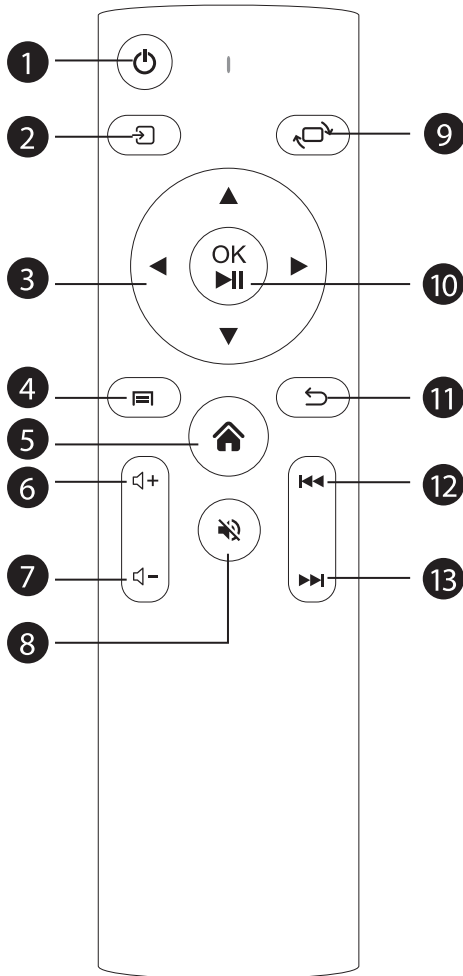

1. Power
2. Source
3. Arrow keys
4. Menu
5. Homepage
6. Volume +
7. Volume -
8. Mute
9. Picture flip
10. Confirmation key (Play and Pause)
11. Return
12. Previous
13. Next

Projector Installation

Standard Setting

Please refer to the following table to adjust your picture size and distance. (from the lens to the screen).

Aspect ratio	16:9
Picture size (inch)	Projection distance (m)
50	1.70
70	2.38
100	3.30
120	3.97

Please allow $\pm 3\%$ to the image sizes in the table above. If the distance is less than min data and more than max data, the image could be blurry.

Warning:

Please check the diagram below for the trapezoid adjustment.

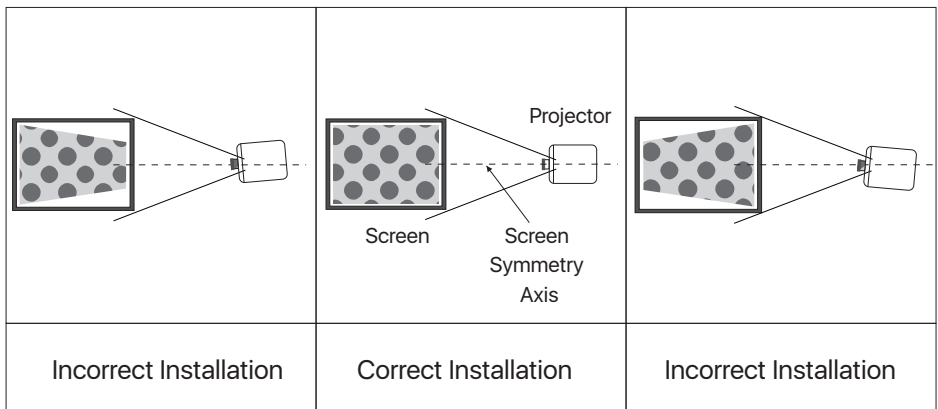

Projector Installation

Installation Method

Contact a professional installer to mount this projector to a ceiling.

Follow the instructions below for the correct projector positions.

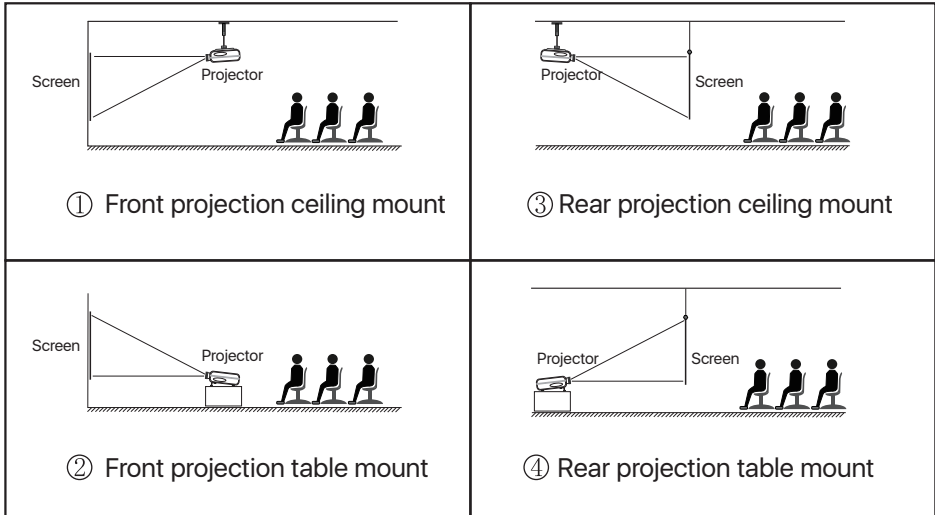

Warning:

1. The projector may be damaged beyond repair if it is incorrectly mounted on a ceiling or on a surface.
2. The projector should only be used in an environment where the temperature does not exceed the range of 5 °C -35 °C . Projector malfunction may occur if this is not adhered to.
3. Malfunction may occur if the projector is subjected to dusty, wet, moist or smoky conditions.
4. Poor ventilation could cause overheating which could lead to damage to the projector as well as a life threatening situation.

Turn the Projector Operation On/Off

When the projector is connected to a power source, the projector enters standby and the cover signal indicator is red.

Operation on: Press the power key on the body or the power key on the remote control, the indicator will turn blue and enter the working state.

Operation off: In the working state, press the power key of the body or the power key on the remote control, the indicator changes from blue to red, and the projector is turned on.

Focus Adjustment

Focus Adjustment

Turn the trackwheel clockwise to bring the trackwheel to the end, then slowly rotate the trackwheel counterclockwise. At the same time, carefully observe the pixels on the screen. When the image particles are the clearest (Subjed to the middle of the image), the pixels on the screen are the best focus of the lens.

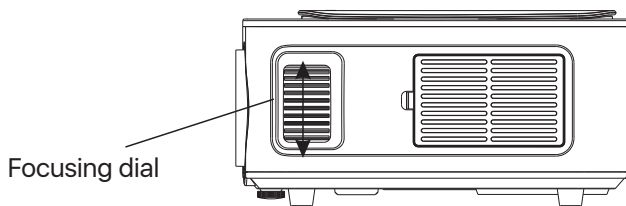

Interface Operation Instructions

How to Select the Source

Select the source channel you want to enter in the list on the left side of the main interface, such as HDMI 1 / HDMI 2 / AV, then press the "OK" key on the remote control to enter the corresponding source interface.

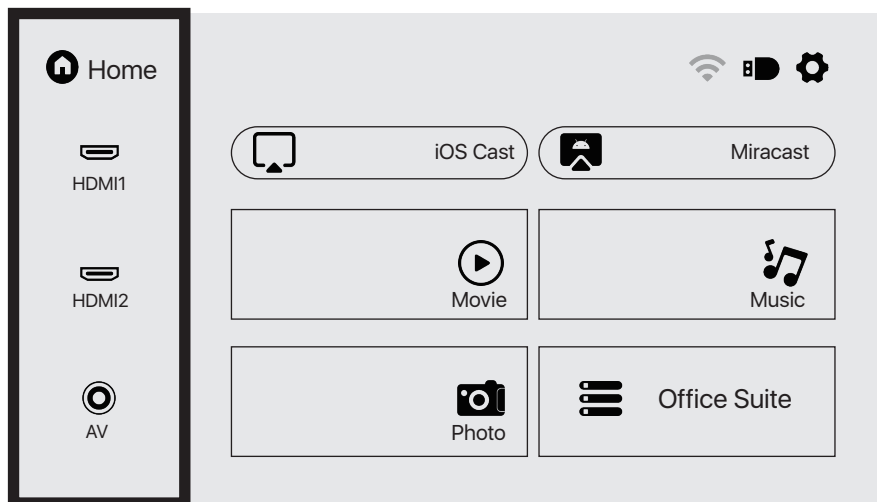

How to Connect to WiFi

Select the settings icon in the upper right corner of the main interface, press the "OK" key on the remote control to enter the settings interface, and select "WiFi Setting".

After entering the interface, select the WiFi you want to connect to in the list below, then enter the password and complete the connection. Connected will be displayed behind the successfully connected WiFi.

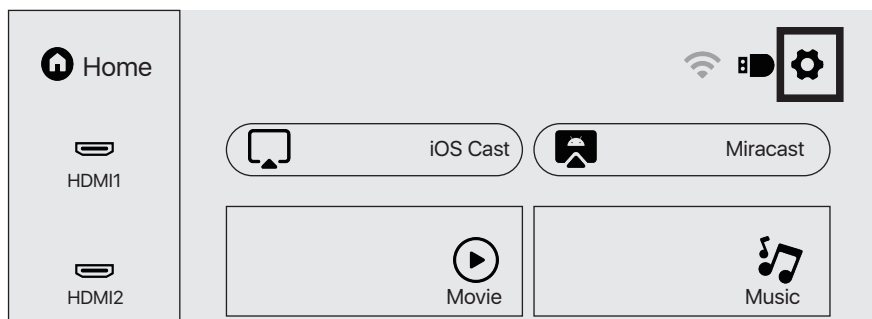

Interface Operation Instructions

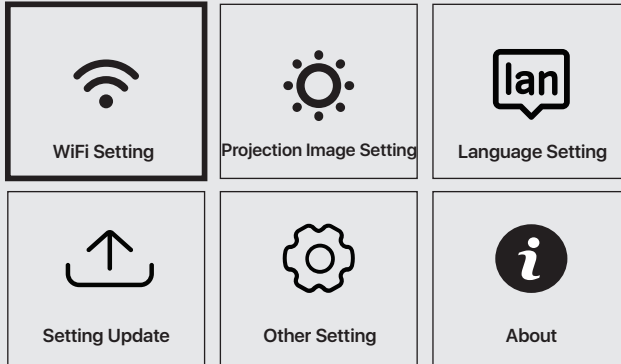

◀ WiFi Setting

WIFI ON/OFF



GZRIGAL-C

TP

BMW

Interface Operation Instructions

How to Use Projection Settings

Select the settings icon in the upper right corner of the main interface, and then press the "OK" key on the remote control to enter the settings interface and select "Projection Image Setting".

After entering the interface, select the mode you want in the projection settings.

Manual Keystone: 4-point Keystone

Projection mode: Front-Desktop / Rear-Desktop / Front-Ceiling / Rear-Ceiling

Digital Zoom: 50%-100%

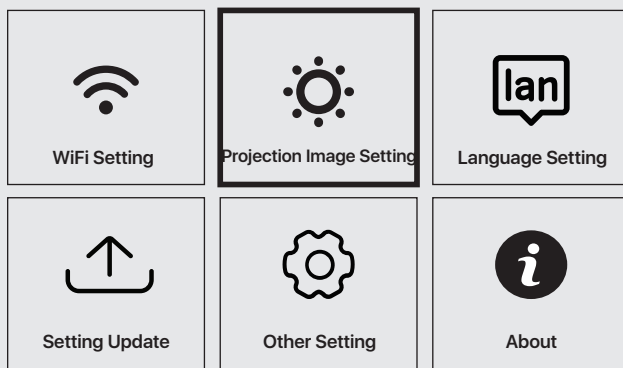

◀ Projecton

4-point Keystone ▶

Projection Mode ◀ Front-Desktop ▶

Digital Zoom ▶

Interface Operation Instructions

How to Use iOS Cast

In the main interface, select "iOS Cast", press the "OK" key on the remote control to enter the interface, and then set up in the order in the interface.

Note: The projector needs to be connected to the Internet for using the iOS Cast or upgrading the projector for the first time

1. The iOS device and the projector are connected to the same network
2. Open the control center of the iOS device and select Screen mirroring
3. Choose the corresponding projector device name.

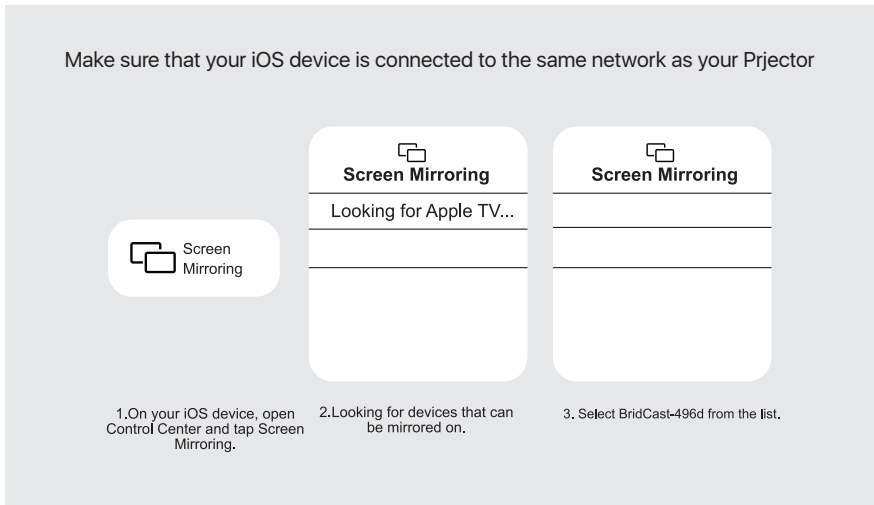
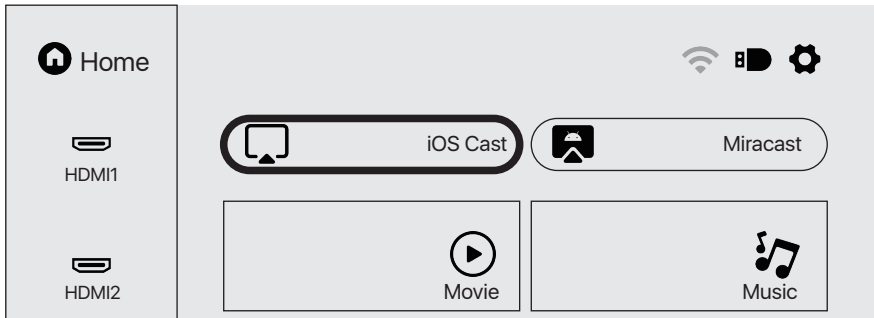

Interface Operation Instructions

How to Use Miracast

Select "Miracast" in the main interface and press the "OK" key on the remote control to enter the interface, and then set up in the order in the interface.

1. Turn on the WIFI of the Android device. (It is recommended that the projector is connected to the same router or the WIFI of the Android device is not connected to any router).
2. Turn on the "Wireless Display" of the Android device.
3. Select the corresponding projector device name.

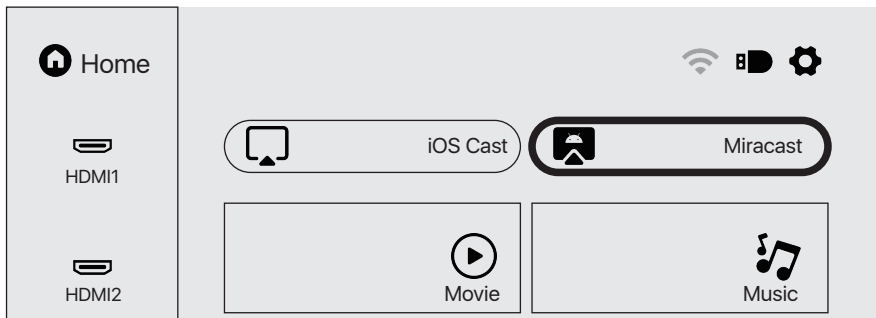

Interface Operation Instructions

How to Play Files in USB Disk

Select the required category "movie", "music", "photo" or "Office Suite" in the main interface, and press the "OK" key on the remote control to enter the corresponding category.

Then find the file you want to play in that category, start playing by pressing "OK" key. (You cannot enter the required category without connecting a USB disk.)

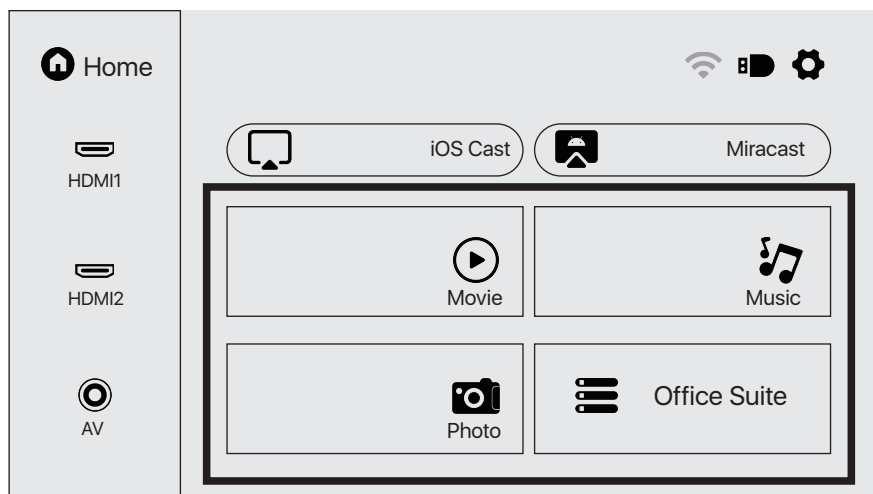

Multimedia Format Supported

Video Format: 3GP/AVI/FLV/MP4/MPG/VOB/TS/M2TS/DAT/MKV

Audio Format: MP3/APE/AAC/FLAC/OGG/WAV/WMA/MID/DTS/M4A

Image Format: BMP/JPG/PNG/JPEG



This model does not support any Dolby audio decoding due to the copyright of Dolby patent.

Troubleshooting

Problem	Possible Causes
1. The indicator light does not work when the power switch is turned on.	<ul style="list-style-type: none"> ⊙ Power cable is not connected properly ⊙ The power switch is faulty
2. The projector does not work on when using the remote control.	<ul style="list-style-type: none"> ⊙ The power switch is turned off ⊙ The remote control has no batteries or the batteries are low ⊙ The remote control is not being aimed at the IR receiver ⊙ The IR receiver is under strong lights.
3. No image.	<ul style="list-style-type: none"> ⊙ The input source may not be correct. ⊙ No input signal. ⊙ The input cable is not connected. ⊙ If under PC mode, the PC output frequency is not 50-60Hz. Make sure that the PC output is connected with the projector ⊙ If use laptop, check the output signal is HDMI1 or HDMI2
4. Auto-off.	<ul style="list-style-type: none"> ⊙ The projector ventilation is blocked. ⊙ The voltage is not stable. ⊙ The projector has overheated- check that the fan is not broken.

Specifications

Projection Technology: 5" LCD TFT display

Native Resolution: 1920x1080

Image Flip: 360°

Projection mode: Front-Desktop / Rear-Desktop /
Front-Ceiling / Rear-Ceiling

Lens: 5 pieces of glasses lens

Aspect Ratio: 16:9 & 4:3

Lamp Type: LED lamp, 50,000 hours life

Image Size: 40-150 inch

Digital Zoom: 50%-100%

Working Voltage: AC100-240V/50-60Hz

Projector Size: 260×230×110mm

Net Weight: 2.2kg

SALORA

BEAMER 51BFM3850

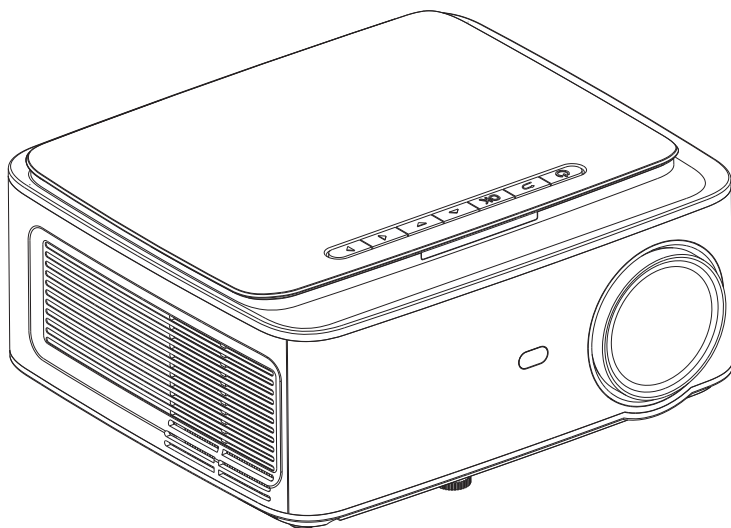

GEBRUIKERSHANDLEIDING

Lees deze handleiding voor gebruik zorgvuldig door

INHOUD

Belangrijk veiligheidsvoorschriften.....	1
Projector.....	2
Afstandsbediening.....	4
Projector Installatie.....	5
Standaard Instellingen.....	5
Installatie Methode.....	6
projector aan- en uitzetten.....	7
Focus Aanpassen.....	7
Interface Bediening Instructies.....	8
Bron selecteren.....	8
WiFi verbinding maken.....	8
Projectie instellingen.....	10
iOS Cast instellen.....	11
Miracast instellen.....	12
Bestanden afspelen vanaf USB Disk.....	13
Ondersteunde Multimedia Formatoren.....	13
Probleem Oplossen.....	14
Specificaties.....	15

BELANGRIJKE VEILIGHEIDSVORSCHRIFTEN

Installatie

- Voor een optimale kijkbeleving adviseren wij u de gordijnen te sluiten of de kamer te verduisteren.
- Gebruik de projector voorzichtig. Als u de projector laat vallen of krast, kunnen onderdelen beschadigd raken waardoor een wazig beeld en abnormale weergave ontstaan.

Power

- Wees voorzichtig tijdens het gebruik van het netsnoer, vermijd overmatig buigen; schade aan de voedingskabel kan elektrische schokken en brand veroorzaken.
- Het is beter om het netsnoer los te koppelen nadat het apparaat is uitgeschakeld.

Reiniging

- Trek eerst de stekker uit het stopcontact.
- Maak de behuizing regelmatig schoon met een vochtige doek, u kunt een neutraal schoonmaakmiddel gebruiken.
- Gebruik een brillendoekje of lenspapier om geen krassen op de lens te maken.
- Reinig de ventilatieopeningen en luidsprekers van de projector regelmatig met een borstel, anders wordt de ventilatie geblokkeerd.

Waarschuwing voor hoge temperaturen

- Tijdens of direct na het projecteren, zal de luchtuitleat erg heet zijn. Als deze wordt aangeraakt, kan dit brandwonden veroorzaken.
- Kijk tijdens het projecteren niet rechtstreeks in de lens, dit kan uw ogen beschadigen.

*** Aanvullende tips**

- Demonteer de projector niet, anders bestaat er het risico op elektrische schokken, en zal de normale garantieservice komen te vervallen.
- Plaats geen vloeistoffen of zware voorwerpen op de projector.
- Om de stabiliteit van de warmteafvoer te garanderen, dient u de standaard aan de onderkant van de projector te openen voordat u begint.

PROJECTOR

Projector kan high-definition videosignaal en composiet videosignaal, invoeren en ondersteunt een stereo-audiosignaalinvoer en -uitvoer. Raadpleeg de volgende afbeelding om de projector en andere audioapparatuur volgens uw eigen behoeften aan te sluiten.

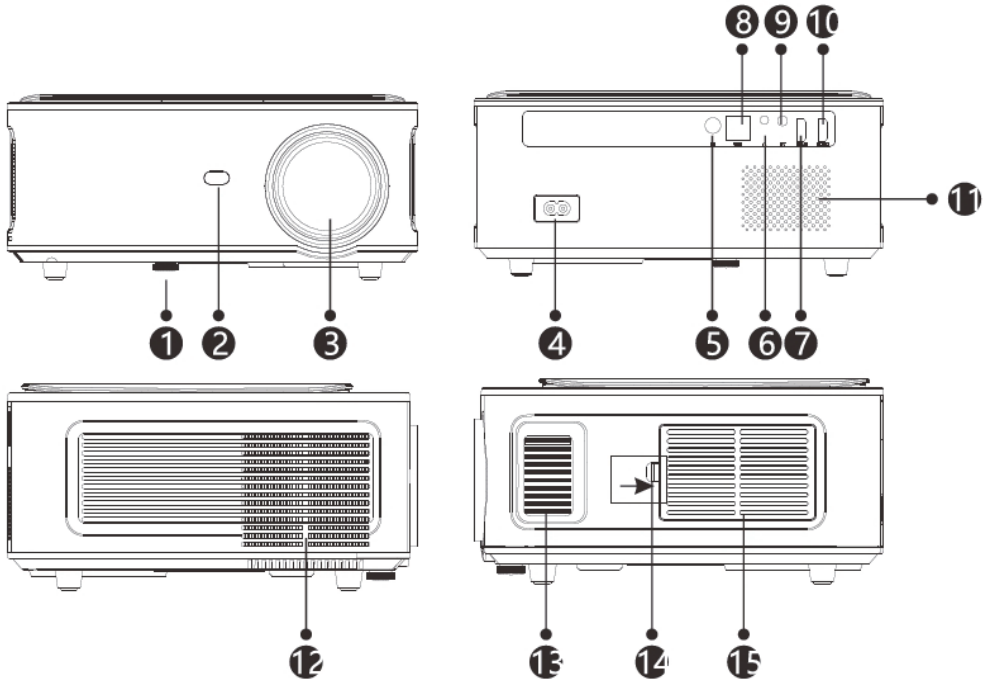

1. Verstelbare Standaard

2. IR ontvanger

3. Lens Focus

4. Aan/Uit Schakelaar

5. IR voor afstandsbediening

6. 3.5 mm poort voor audio-uitgang

7. HDMI 1-poort

8. USB poort

9. AV-aansluiting

10. HDMI2-poort

11. Luidspreker

12. Koelvenster

13. Focus

14. Schakelaar van afneembare stofkap

15. Afneembare stofkap

PROJECTOR

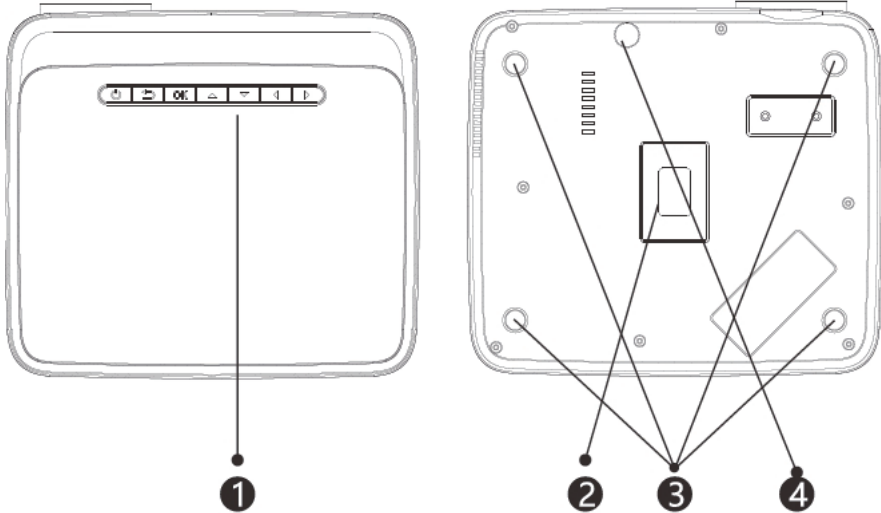

1. Toetsen (afbeelding 1)
2. Typeplaatje
3. Gaten voor projectormontage
4. Verstelbare Standaard



foto (1)

1. Aan-uitknop
2. Verlaten
3. OK-toets
4. Omhoogtoets
5. Omlaagtoets
6. Linkstoets
7. Rechtstoets

AFSTANDSBEDIENING

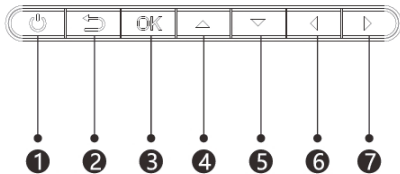
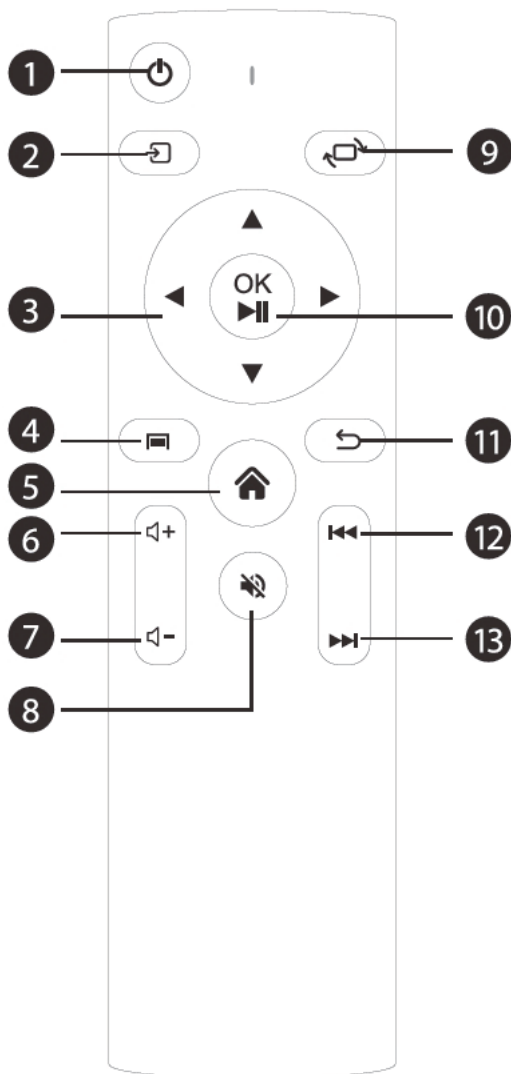

1. Power Aan/Uit
2. Bron
3. Navigatietoetsen
4. Menu
5. Home pagina

AFSTANDSBEDIENING

6. Volume Omhoog
7. Volume Omlaag
8. Mute
9. Afbeelding draaien
10. Bevestigingstoets
(Afspelen en pauzeren)
11. Terug
12. Vorige
13. Volgende

INSTALLATIE PROJECTOR

Standaard Instelling

Raadpleeg de volgende tabel om uw beeldgrootte en afstand aan te passen. (van de lens tot het scherm).

Beeldverhouding	16:9
Afbeeldingsgrootte (inch)	Projectieafstand (meters)
50	1.70
70	2.38
100	3.30
120	3.97

Houd rekening met $\pm 3\%$ ten opzichte van de afbeeldingsformaten in de bovenstaande tabel. Als de afstand kleiner is dan min. data en meer dan max. data, kan het beeld wazig zijn.

Waarschuwing

Raadpleeg het onderstaande diagram voor de trapeziumafstelling.

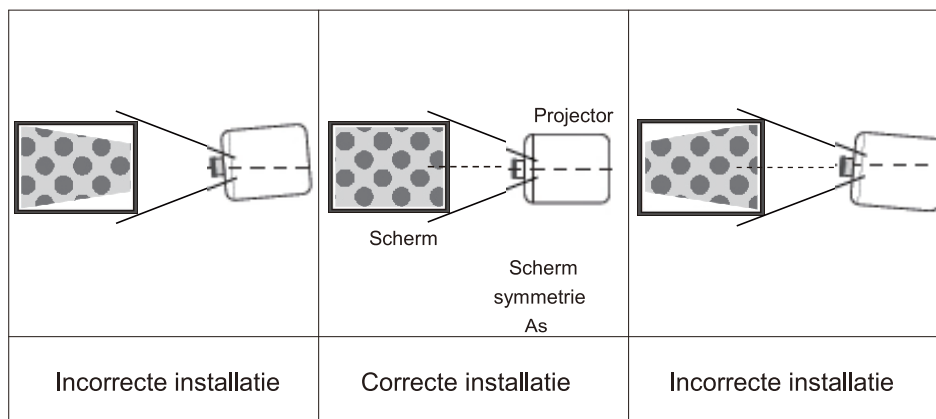

INSTALLATIE METHODE

Installatie Methode

Neem contact op met een professionele installateur om deze projector aan het plafond te bevestigen. Volg de onderstaande instructies voor de juiste projectorposities.

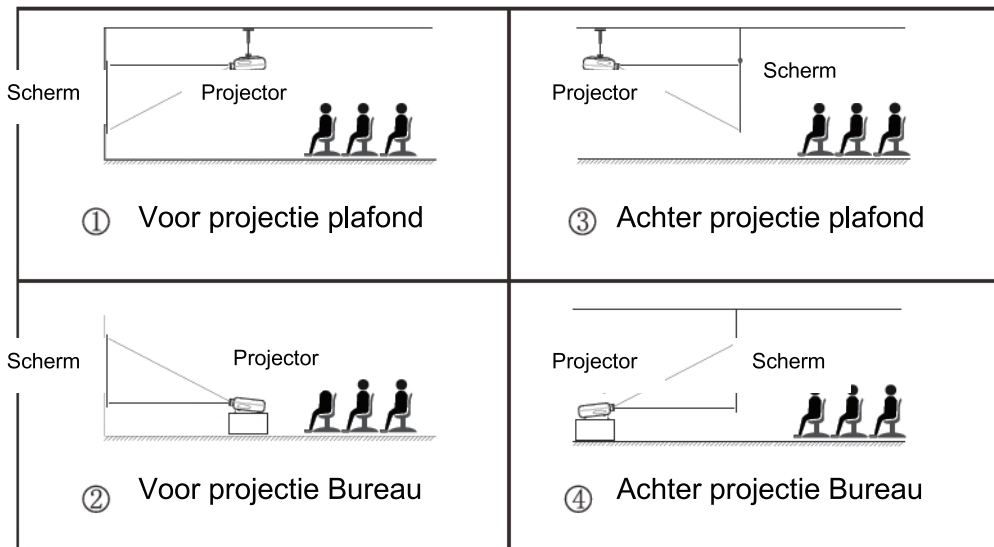

Waarschuwing

1. De projector kan onherstelbaar beschadigd raken als hij verkeerd aan het plafond of op een oppervlak wordt gemonteerd.
2. De projector mag alleen worden gebruikt in een omgeving waar de temperatuur tussen de 5°C en 35°C . Er kan een storing optreden als dit niet wordt nageleefd.
3. Er kan een storing optreden als de projector wordt blootgesteld aan stoffige, natte, vochtige of rokerige omstandigheden.
4. Slechte ventilatie kan oververhitting veroorzaken, wat kan leiden tot schade aan de projector en tot een levensbedreigende situatie .

PROJECTOR AAN/UITZETTEN

Wanneer de projector is aangesloten op een stroombron, gaat de projector naar stand-by en wordt de het controlelampje rood.

Apparaat aanzetten: Druk op de Power toets van het bedieningspaneel of de Power toets op de afstandsbediening, de indicator wordt blauw en gaat naar de operationele status.

Apparaat uitzetten: Druk als het apparaat aan staat op de Power toets van het bedieningspaneel of de afstandsbediening, de indicator verandert van blauw in rood en de projector wordt uitgeschakeld.

FOCUS AANPASSEN

Focus Aanpassen

Draai de ring met de klok mee tot deze niet meer verder kan draai het vervolgens langzaam tegen de klok in terug. Bekijk tegelijkertijd zorgvuldig de pixels op het scherm. Wanneer de beelddeeltjes het helderst zijn (kijkend naar het midden van het beeld), zijn de pixels op het scherm op zijn scherpst.

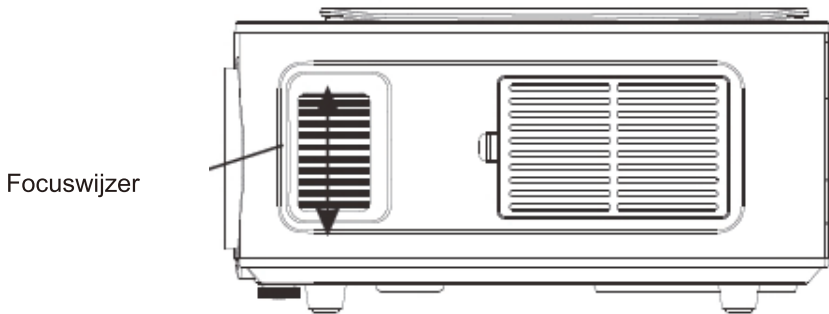

INTERFACE BEDIENING INSTRUCTIES

Hoe de bron selecteren

Selecteer het bronkanaal dat u wilt invoeren in de lijst aan de linkerkant van de hoofdinterface, zoals HDMI 1 / HDMI 2 / AV, en druk vervolgens op de "OK" -toets op de afstandsbediening om de corresponderende broninterface te openen.

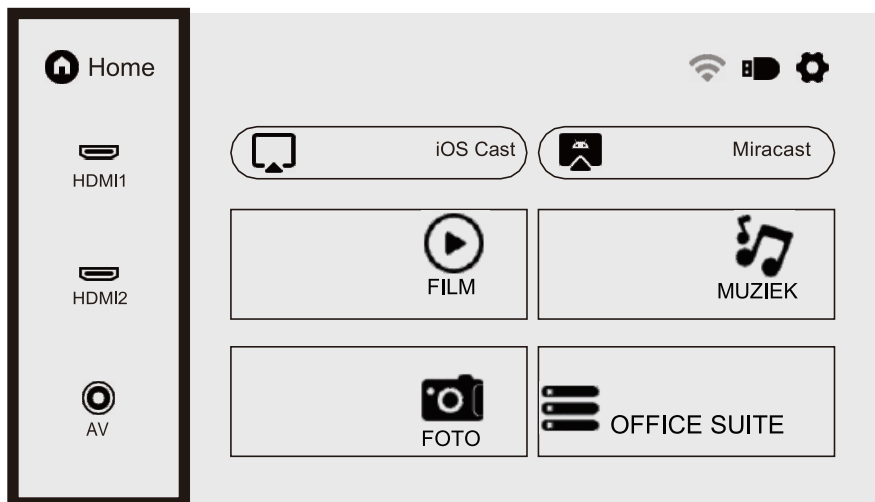

Hoe verbinding te maken met WiFi

Selecteer het instellingenpictogram in de rechterbovenhoek van de hoofdinterface, druk op de "OK" -toets op de afstandsbediening om de instellingeninterface te openen en selecteer "WiFi-instelling".

Nadat u de interface heeft geopend, selecteert u de wifi waarmee u verbinding wilt maken in de onderstaande lijst, voert u het wachtwoord in en voltooit u de verbinding. Verbonden wordt weergegeven achter de succesvol verbonden wifi.

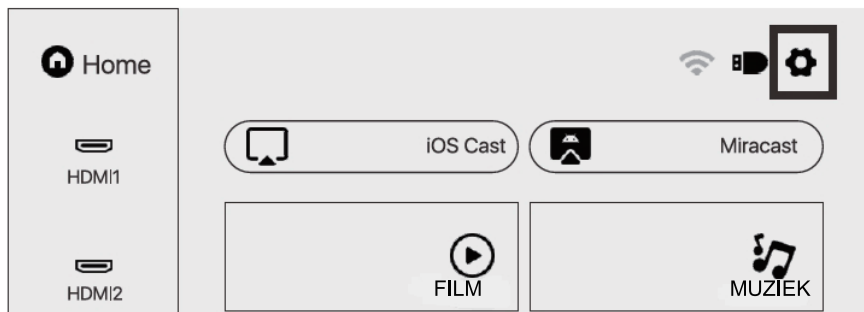

INTERFACE BEDIENING INSTRUCTIES

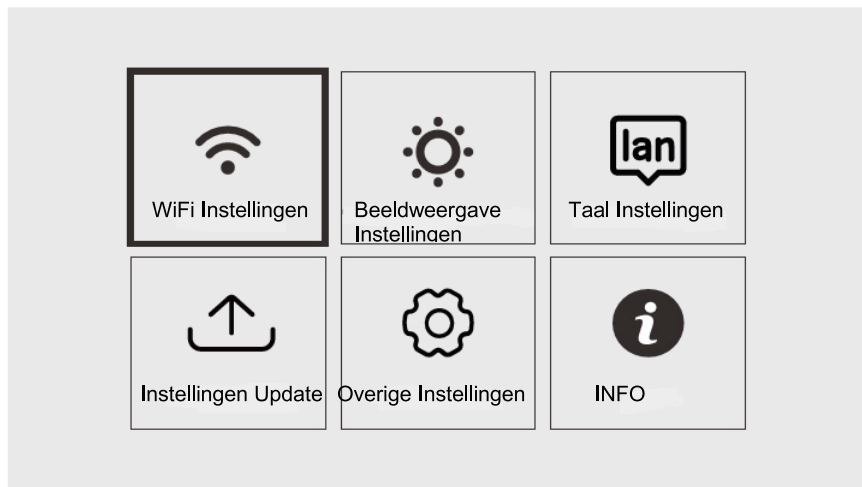

◀ WiFi

WIFI AAN / UIT

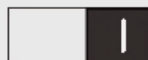

GZRIGAL-C

TP

BMW

INTERFACE BEDIENING INSTRUCTIES

Projectie Instellingen Gebruiken

Selecteer het instellingenpictogram in de rechterbovenhoek van de hoofdinterface, druk op de "OK" -toets op de afstandsbediening om de instellingeninterface te openen en selecteer "Beeldprojectie Instellingen" .

Selecteer na het openen van de interface de gewenste modus in de projectie-instellingen. Handmatige keystone: 4-punts keystone

Projectiemodus: Voor-bureau / Achter-bureau / Voor-plafond / Achter-plafond

Digitale zoom: 50%-100%

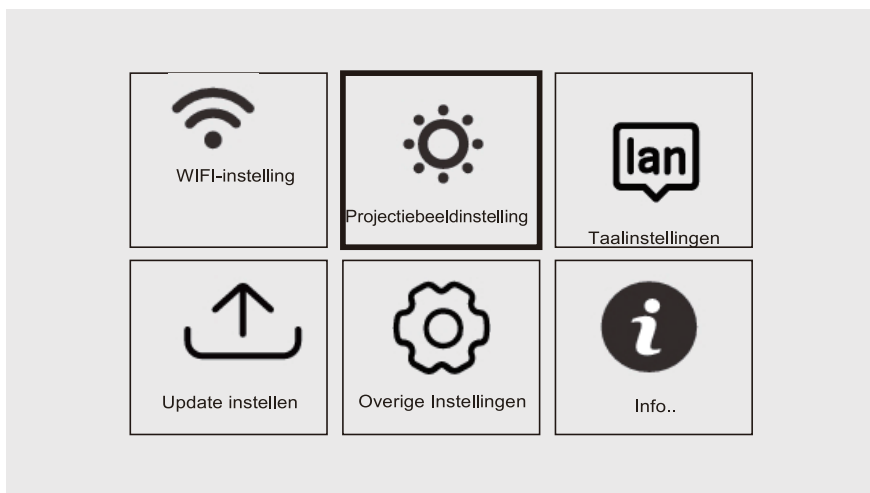

◀ Projectie

4puntsKeystone



Projectiemodus



◀ Front-desktop ▶

Digitale zoom



INTERFACE BEDIENING INSTRUCTIES

Hoe iOS Cast te gebruiken

Selecteer in de hoofdinterface "iOS Cast", druk op de "OK" -toets op de afstandsbediening om de interface te openen en stel deze in, in volgorde in de interface.

Opmerking: De projector moet zijn verbonden met internet via iOS Cast of de eerste keer dat de projector moet worden geüpgraded

1. Het iOS-apparaat en de projector zijn verbonden met hetzelfde netwerk
2. Open het controlecentrum van het iOS-apparaat en selecteer Schermreproductie
3. Kies de corresponderende naam van de projector.

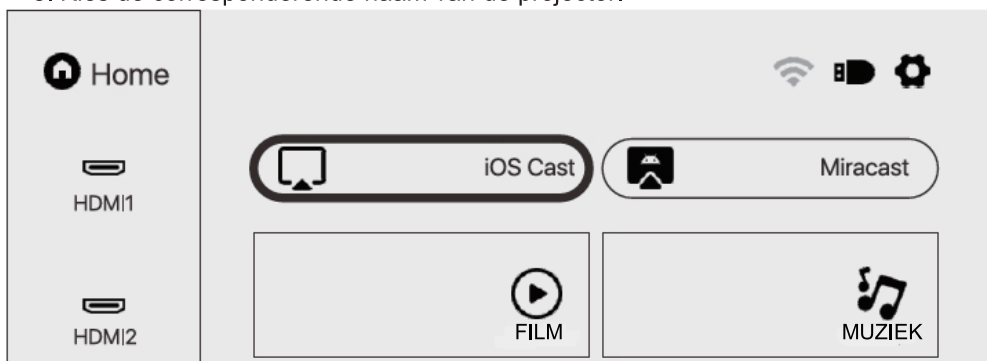

Controleer of uw iOS apparaat verbonden is met hetzelfde netwerk als uw projector



1. Open op uw iOS apparaat het controlecenter en tik op Screen Mirroring

2. Zoek naar apparaten voor Screen mirroring

3. Selecteer BridCast-496d uit de lijst

INTERFACE BEDIENING INSTRUCTIES

Hoe Miracast te gebruiken

Selecteer in de hoofdinterface "Miracast", druk op de "OK" -toets op de afstandsbediening om de interface te openen en stel deze in, in volgorde in de interface .

1. Schakel de wifi van het Android-apparaat in. (Het wordt aanbevolen dat de projector is aangesloten op dezelfde router of dat de wifi van het Android-apparaat niet is verbonden met een router) .
2. Schakel de "Wireless Display" van het Android-apparaat in.
3. Selecteer de corresponderende naam van de projector.

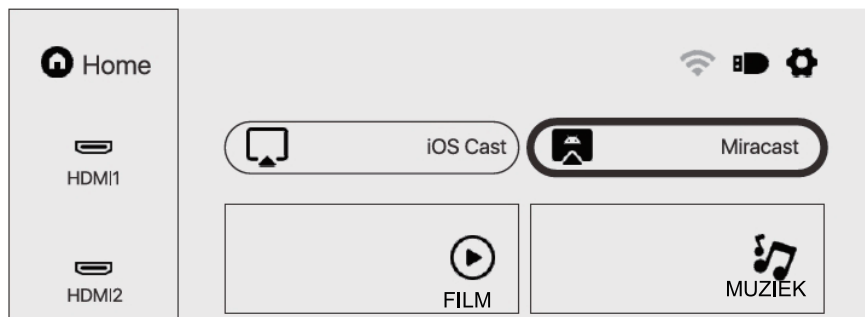

Miracast

Uw Android Mobiel/Pad apparaat verbinden met de projector via Wi-Fi technologie

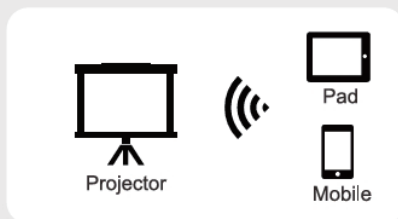

1. Open het Instellingen menu op uw Android apparaat
2. Open Instellingen scherm of Screen Mirroring
3. Selecteer uw Miracast ontvanger; NEWLINK-8a41

INTERFACE BEDIENING INSTRUCTIES

Bestanden afspelen op USB -schijf

Selecteer de gewenste categorie "film", "muziek", "foto" of "Office Suite" in de hoofdinterface en druk op de "OK" -toets op de afstandsbediening om de corresponderende categorieën te voeren.

Zoek vervolgens het bestand dat u wilt afspelen in die categorie, begin met afspelen door op de toets "OK" te drukken. (U kunt de vereiste categorie niet invoeren zonder een USB medium aan te sluiten.)

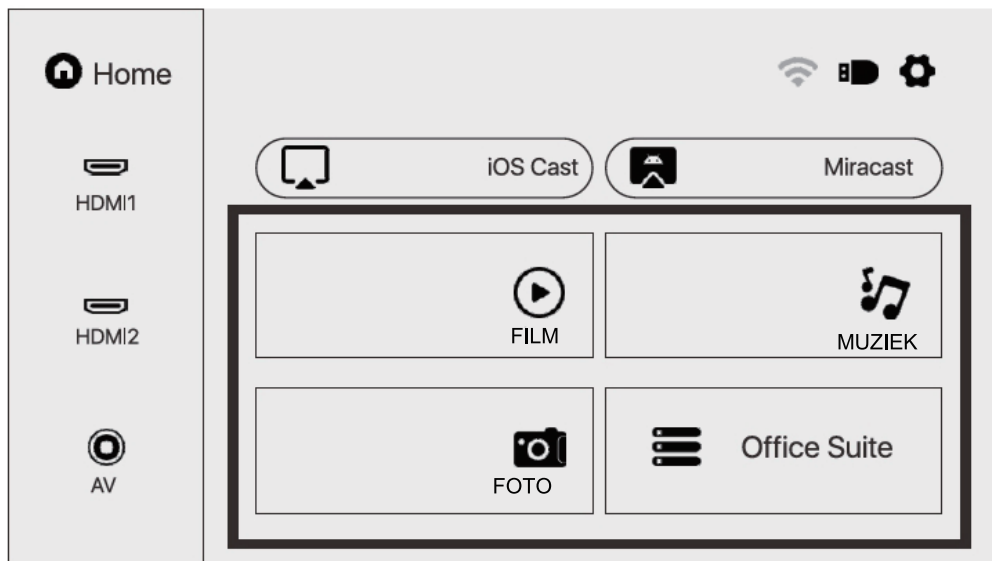

ONDERSTEUNDE MULTIMEDIA FORMATEN

Video formaat 3GP/AVI/FLV/MP4/MPG/VOB/TS/M2TS/DAT/MKV

Audio Formaat: MP3/APE/AAC/FLAC/OGG/WAV/WMA/MID/DTS/M4A

Beeld formaat: BMP/JPG/PNG/JPEG



Dit model ondersteunt geen Dolby-audiodecodering vanwege het copyright van Dolby-patent.

PROBLEEM OPLOSSEN

Probleem	Mogelijke Oorzaken
1. Het indicatielampje werkt niet wanneer de stroomschakelaar is ingeschakeld .	○ Netsnoer is niet goed aangesloten
	○ De aan / uit-schakelaar is defect
2. De projector reageert niet op de afstandsbediening.	○ De aan / uit-schakelaar is uitgeschakeld
	○ De afstandsbediening heeft geen batterijen of de batterijen zijn bijna leeg
	○ De afstandsbediening is niet gericht op de IR-ontvanger
	○ De IR-ontvanger staat in een sterk licht.
3. Geen beeld.	○De invoerbron is mogelijk niet correct.
	○ Geen ingangssignaal.
	○De ingangskabel is niet aangesloten .
	○ Als in de pc-modus , de uitgangsfrequentie van de pc niet 50-60 Hz is . Zorg ervoor dat de pc-uitgang is aangesloten op de projector
	○Als u een laptop gebruikt, controleer dan of het uitgangssignaal HDMI1 of HDMI2 is
4. Auto-uit.	○ De ventilatie van de projector is geblokkeerd .
	○ De spanning is niet stabiel .
	○ De projector is oververhit - controleer of de ventilator niet kapot is .

SPECIFICATIES

Projectietechnologie: 5 "LCD TFT-scherm

Oorspronkelijke resolutie:1920x1080

Image Flip: 360°

Projectiemodus: Voor-bureau / Achter-bureau /
voor plafond / achter plafond

Lens: 5 stuks glazen lens

Beeldverhouding: 16: 9 en 4: 3

Type lamp LED-lamp, levensduur 50.000 uur

Weergave grootte: 40-150 inch

Digitale zoom 50%-100%

Werkspanning: AC100-240V / 50-60Hz

Projectorafmetingen: 260x230x110mm

Nettogewicht: 2,2 kg

SALORA

BEAMER 51BFM3850

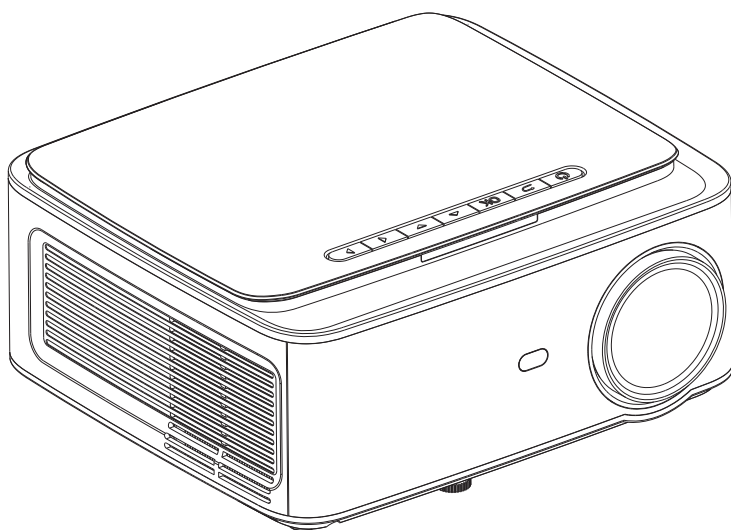

GUIDE D'UTILISATION

Avant toute utilisation, veuillez lire cette notice avec attention.

CONTENU

Consignes de sécurité importantes.....	1
Projecteur.....	2
Télécommande.....	4
Installation du projecteur.....	5
Paramètres par défaut.....	5
Méthode d'installation.....	6
allumer et éteindre le projecteur.....	7
Ajuster la mise au point.....	7
Instructions d'utilisation de l'interface.....	8
Sélectionner la source.....	8
Connexion WiFi.....	8
Paramètres de projection.....	10
Définir iOS Cast.....	11
Configurer Miracast.....	12
Lecture de fichiers d'un clé USB.....	13
Formats multimédia pris en charge.....	13
Dépannage.....	14
Spécifications.....	15

CONSIGNES DE SÉCURITÉ IMPORTANTES

Installation

- Pour une expérience visuelle optimale, nous vous conseillons de fermer les rideaux ou d'assombrir la pièce.
- Utilisez le projecteur avec précaution. Si vous laissez tomber ou rayez le projecteur, des pièces peuvent être endommagées, provoquant une image floue et un affichage anormal.

Power

- Soyez prudent lorsque vous utilisez le cordon d'alimentation, évitez de plier excessivement; l'endommagement du cordon d'alimentation peut provoquer un choc électrique et un incendie.
- Il est préférable de débrancher le cordon d'alimentation après la mise hors tension.

Nettoyage

- Retirez la fiche de la prise de courant.
- Nettoyez régulièrement le boîtier avec un chiffon humide, vous pouvez utiliser un détergent neutre.
- Pour éviter de rayer l'objectif, utilisez un chiffon pour lunettes ou du papier pour objectif.
- Nettoyez régulièrement les orifices d'aération et les haut-parleurs du projecteur avec une brosse ou la ventilation sera bloquée.

Avertissement de température élevée

- Pendant ou immédiatement après la projection, la sortie d'air sera très chaude. Si vous le touchez, cela peut provoquer des brûlures.
- Ne regardez pas directement dans l'objectif pendant la projection, car cela pourrait endommager vos yeux.

*** Conseils supplémentaires**

- Ne démontez pas le projecteur, sinon il y a un risque de choc électrique et le service de garantie normal sera annulé.
- Ne placez pas de liquides ou d'objets lourds sur le projecteur.
- Pour assurer la stabilité de la dissipation thermique, veuillez ouvrir le support sous le projecteur avant de commencer.

PROJECTEUR

Le projecteur peut entrer un signal vidéo haute définition et un signal vidéo composite, et prendre en charge l'entrée et la sortie de signal audio stéréo. Reportez-vous à la figure suivante pour connecter le projecteur et d'autres équipements audio en fonction de vos propres besoins.

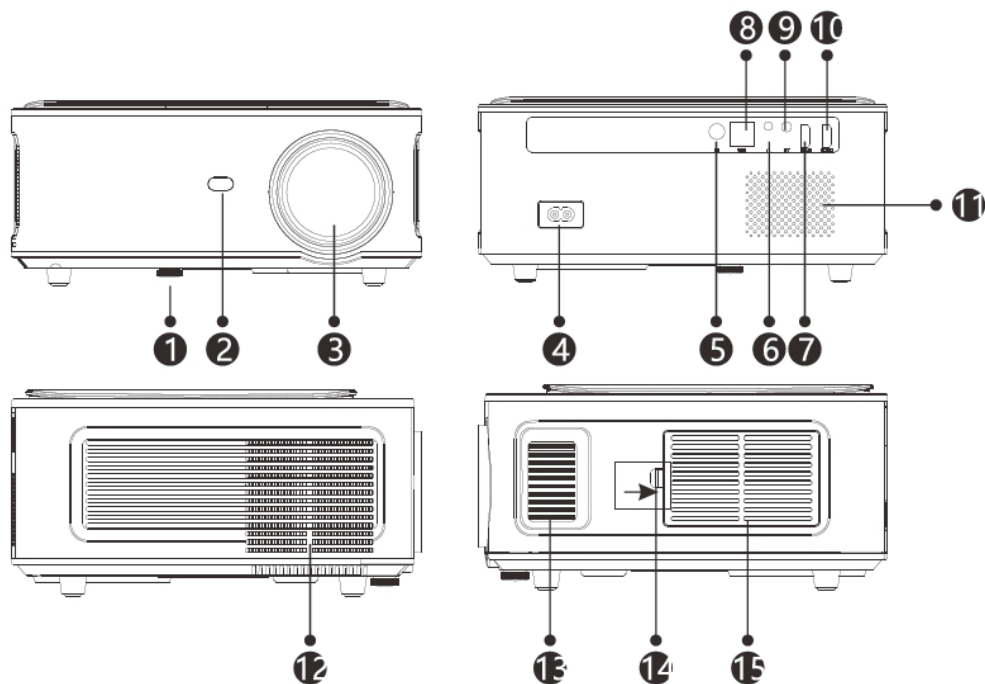

1. Support réglable

2. Récepteur IR

3. Mise au point de l'objectif

4. Interrupteur marche/arrêt

5. IR pour télécommande

6. 3.Port 5 mm pour sortie audio

7. Port HDMI 1

8. port USB

9. Connexion AV

10. Port HDMI2

11. Haut-parleur

12. Fenêtre de refroidissement

13. Mise au point

14. Interrupteur de couvercle anti-poussière amovible

15. Couvercle anti-poussière amovible

PROJECTEUR

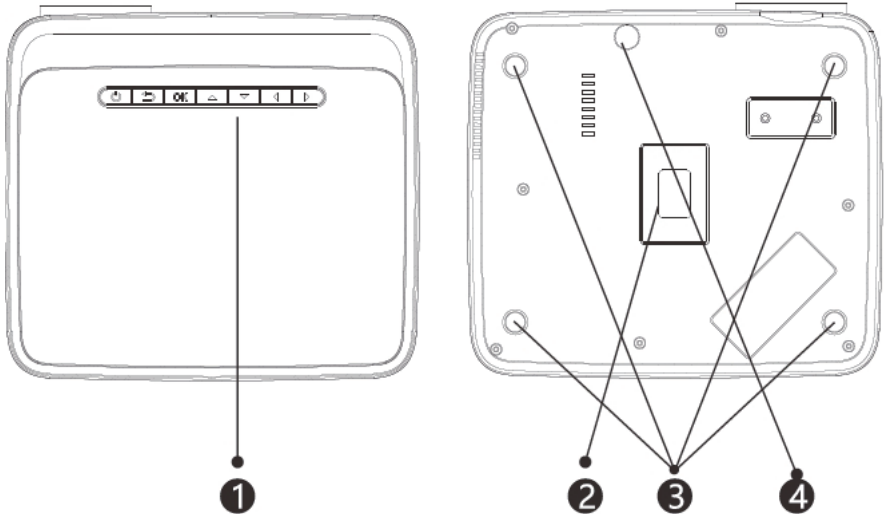

1. Séquence de touches (Image 1)
2. Plaque signalétique
3. Trous pour le montage du projecteur
4. Norme d'ajustement

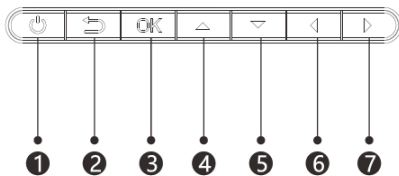
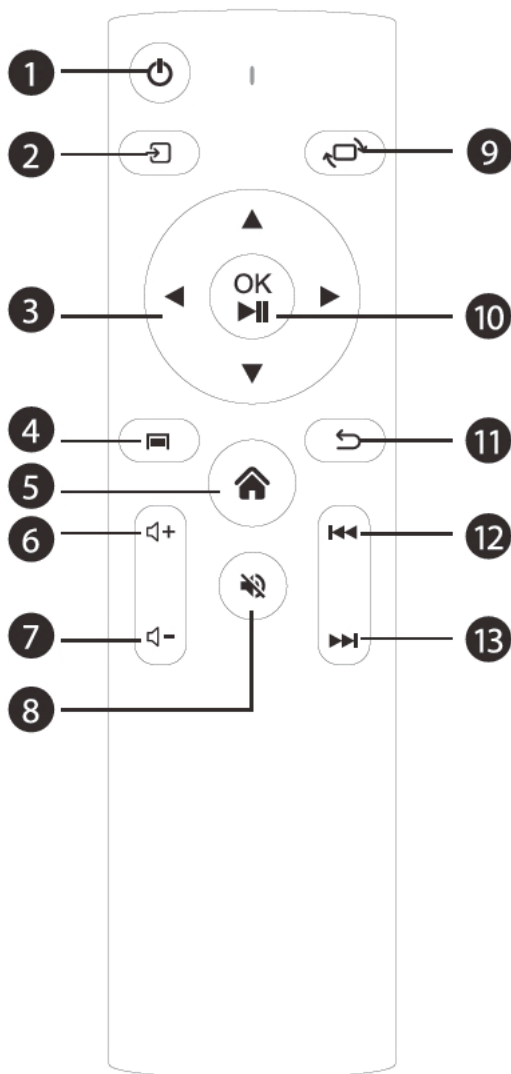

Photo 1

1. Bouton d'alimentation
2. Quitter
3. Touche « OK »
4. Touche haut
5. Touche bas
6. Touche gauche
7. Touche droite

TÉLÉCOMMANDE



1. Marche / arrêt
2. Source
3. Touches de navigation
4. Menu
5. PAGE D'ACCUEIL

TÉLÉCOMMANDE

6. Augmenter volume
7. Diminuer volume
8. Muet
9. Faire pivoter l'image
10. Bouton de confirmation
(lecture et pause)
11. Retour
12. Précédent
13. Suivant

INSTALLATION DU PROJECTEUR

Paramètres par défaut

Veillez vous référer au tableau suivant pour régler la taille et la distance de votre image. (de l'objectif à l'écran).

Ratio d'aspect	16:9
Taille de l'image (pouces)	Distance de projection (mètres)
50	1.70
70	2.38
100	3.30
120	3.97

Veillez prévoir $\pm 3\%$ relatif aux tailles d'image dans le tableau ci-dessus. Si la distance est inférieure aux données minimales et supérieure aux données maximales, l'image peut être floue.

Avertissement!

veillez vous référer au tableau ci-dessous pour le réglage de la distorsion trapézoïdale.

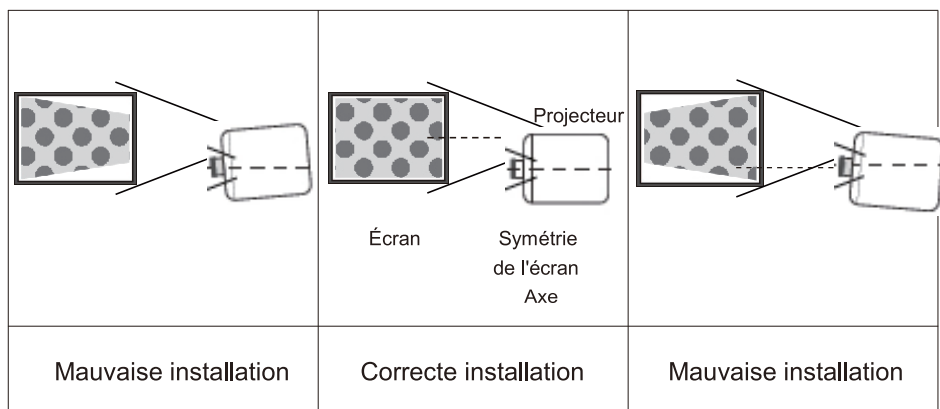

MÉTHODE D'INSTALLATION

Installation Méthode

Veuillez contacter un installateur professionnel pour monter ce projecteur au plafond. Suivez les instructions ci-dessous pour les positions correctes du projecteur.

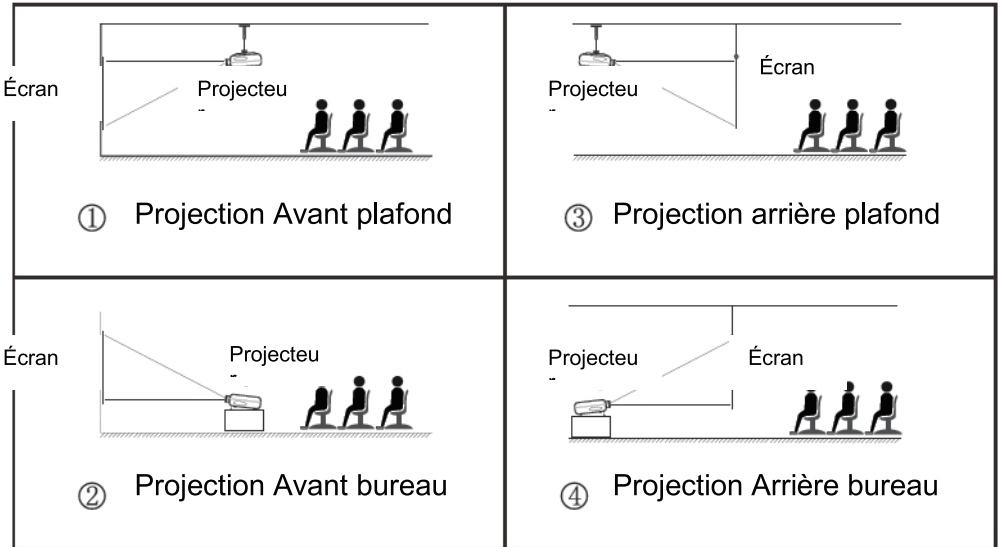

Avertissement

1. Le projecteur peut être irrémédiablement endommagé s'il n'est pas correctement monté sur un plafond ou une surface.
2. Le projecteur ne doit être utilisé que dans un environnement où la température est comprise entre 5 °C et 35 °C . Le non-respect de cette consigne peut entraîner un dysfonctionnement.
3. Un dysfonctionnement peut survenir si le projecteur est exposé à des conditions poussiéreuses, humides, humides ou enfumées.
4. Une mauvaise ventilation peut provoquer une surchauffe, ce qui peut endommager le projecteur et mettre la vie en danger .

ALLUMER ET ÉTEINDRE LE PROJECTEUR

Lorsque le projecteur est connecté à une source d'alimentation, le projecteur se met en veille et le voyant lumineux devient rouge.

Mettre en marche l'appareil : Appuyez sur le bouton d'alimentation du panneau de commande ou sur le bouton d'alimentation de la télécommande, l'indicateur deviendra bleu et entrera dans l'état opérationnel.

Mettre l'appareil hors tension: Lorsque l'appareil est allumé, appuyez sur le bouton d'alimentation du panneau de commande ou de la télécommande, l'indicateur passera du bleu au rouge et le projecteur s'éteindra.

AJUSTER LA MISE AU POINT

Ajuster la mise au point

Tournez la lunette dans le sens des aiguilles d'une montre jusqu'à ce qu'elle s'arrête, puis tournez-la lentement dans le sens inverse des aiguilles d'une montre. En même temps, observez attentivement les pixels à l'écran. Lorsque les particules de l'image sont les plus lumineuses (en regardant le centre de l'image), les pixels à l'écran sont à leur plus net.

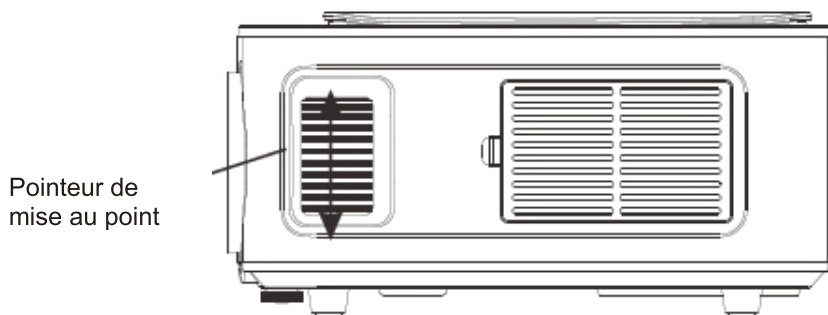

INSTRUCTIONS D'UTILISATION DE L'INTERFA

Comment sélectionner la source

Sélectionnez la source d'entrée que vous souhaitez entrer dans la liste sur le côté gauche de l'interface principale, comme HDMI 1 / HDMI 2 / AV, puis appuyez sur le bouton «OK» de la télécommande pour accéder à l'interface source correspondante .

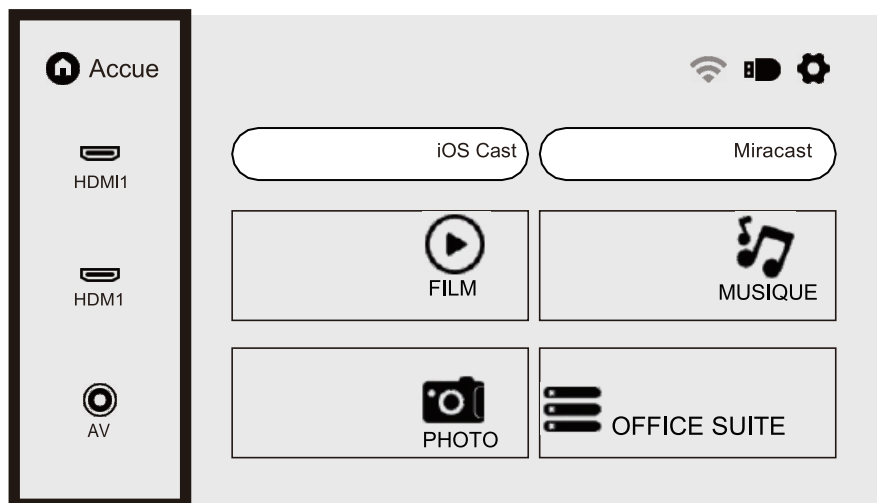

Comment se connecter à Wifi

Sélectionnez l'icône de réglage dans le coin supérieur droit de l'interface principale, appuyez sur la touche "OK" de la télécommande pour accéder à l'interface de réglage et sélectionnez "Réglage Wifi".

Après être entré dans l'interface, sélectionnez le Wifi auquel vous souhaitez vous connecter dans la liste ci-dessous, entrez le mot de passe et terminez la connexion. Connecté s'affiche derrière le Wifi connecté avec succès.

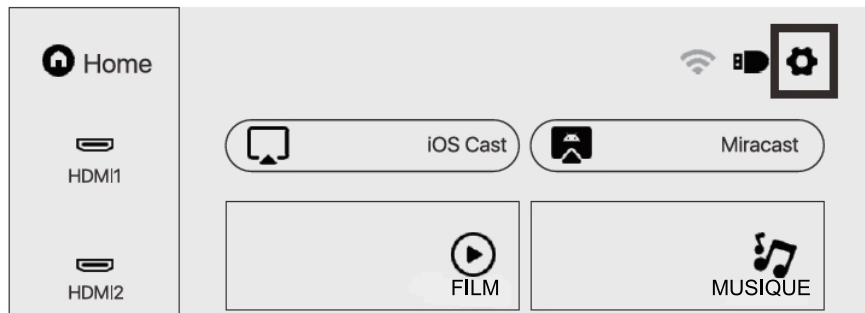

INSTRUCTIONS D'UTILISATION DE L'INTERFACE



◀ Paramètres

WIFI ON / OFF



GZRIGAL-C

TP

BMW

INSTRUCTIONS D'UTILISATION DE L'INTERFACE

Paramètres de projection Utilisation

Sélectionnez l'icône de réglage dans le coin supérieur droit de l'interface principale, appuyez sur la touche "OK" de la télécommande pour accéder à l'interface de réglage et sélectionnez "Paramètres de projection d'image" .

Après être entré dans l'interface, sélectionnez le mode souhaité dans les paramètres de projection. Correction Trapézoïdale manuel: Correction Trapézoïdale à 4 points

Mode de projection: Bureau Avant / Bureau Arrière / Plafond Avant / Plafond

Arrière Zoom numérique: 50%-100%



◀ Projection

Mode de
projection

◀ Bureau avant ▶

trapézoïdale à 4

INSTRUCTIONS D'UTILISATION DE L'INTERFACE

Comment utiliser iOS Cast

Dans l'interface principale, sélectionnez "iOS Cast", appuyez sur la touche "OK" de la télécommande pour entrer et régler l'interface, dans l'ordre dans l'interface.

Remarque : Le projecteur doit être connecté à Internet via iOS Cast ou la première fois que le projecteur doit être mis à niveau

1. L'appareil iOS et le projecteur sont connectés au même réseau
2. Ouvrez le centre de contrôle de l'appareil iOS et sélectionnez Mise en miroir de l'écran
3. Choisissez le nom correspondant du projecteur.

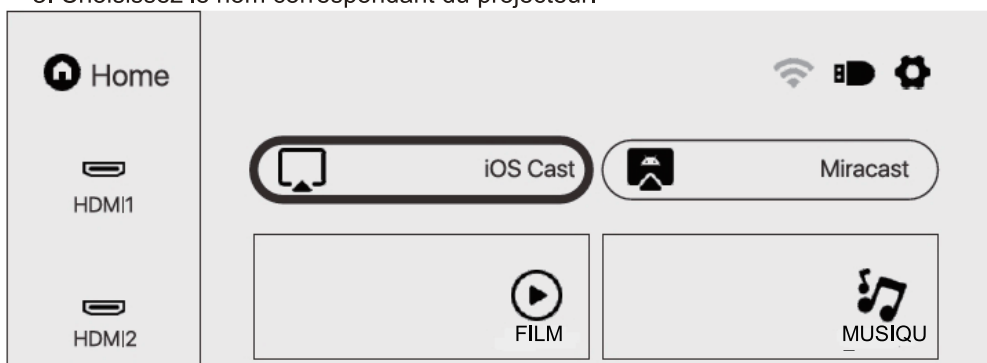

Assurez-vous que votre appareil iOS est connecté au même réseau que votre

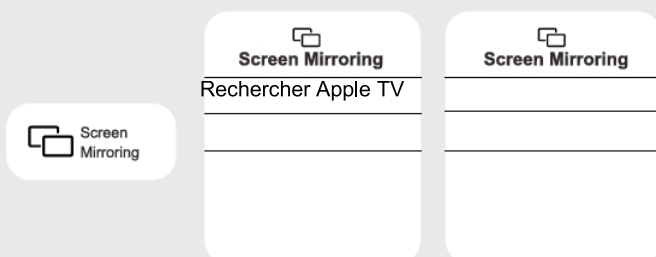

1. Sur votre appareil iOS, ouvrez le centre de contrôle et appuyez sur Screen Mirroring

2. Rechercher des appareils de mise en miroir d'écran

3. Sélectionnez BridCast-496d dans la liste

INSTRUCTIONS D'UTILISATION DE L'INTERFACE

Comment utiliser Miracast

Dans l'interface principale, sélectionnez "Miracast", appuyez sur la touche "OK" de la télécommande pour entrer et régler l'interface, dans l'ordre dans l'interface .

1. Activez le Wifi de l'appareil Android. (Il est recommandé que le projecteur soit connecté au même routeur ou que le wifi de l'appareil Android ne soit pas connecté à un routeur)
2. Activez l'"Affichage sans fil" de l'appareil Android.
3. Choisissez le nom correspondant du projecteur.

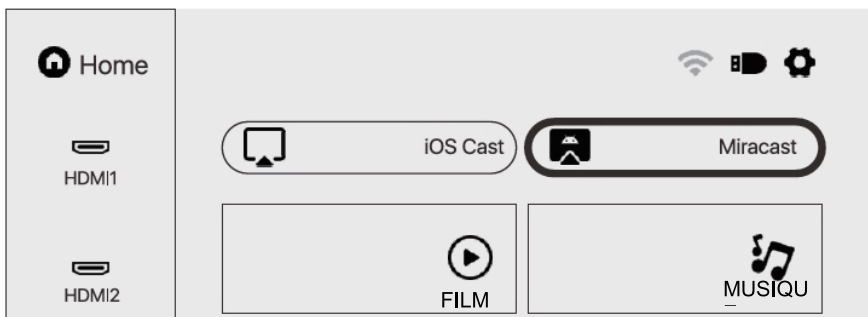

Miracast

Connectez votre appareil Android Mobile / Pad au projecteur via la technologie Wifi

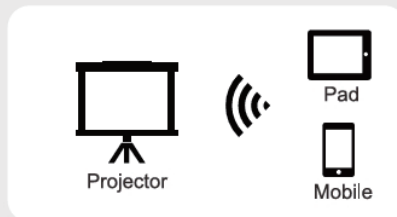

1. Ouvrez le menu Paramètres sur votre appareil Android
2. Ouvrez les paramètres d'écran ou la mise en miroir de l'écran
3. Sélectionnez votre récepteur Miracast; NEWLINK-8a41

INSTRUCTIONS D'UTILISATION DE L'INTERFACE

Lecture de fichiers sur un disque USB

Sélectionnez la catégorie souhaitée "Film", "Musique", "Photo" ou "Suite Office" dans l'interface principale et appuyez sur le bouton "OK" de la télécommande pour entrer dans la catégorie correspondante.

Recherchez ensuite le fichier que vous souhaitez lire dans cette catégorie., commencez la lecture en appuyant sur le bouton "OK". (Vous ne pouvez pas entrer la catégorie requise sans connecter une clé USB.)

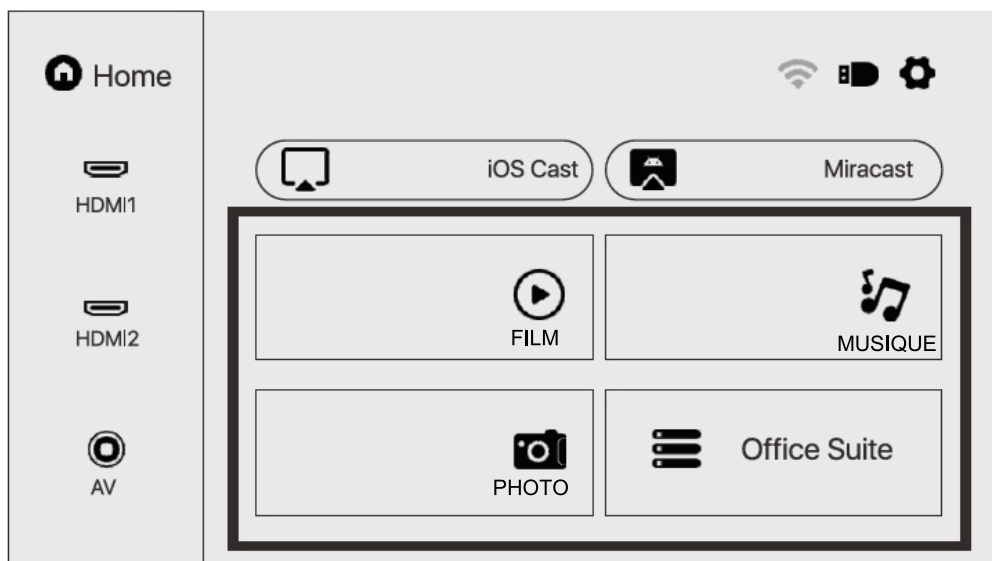

FORMATS MULTIMÉDIA PRIS EN CHARGE

Format vidéo 3GP/AV FLV/MP4/MPG/VOB/TS/M2TS/DAT/MKV

Format audio : MP3/APE/AAC/FLAC/OGG/WAV/WMA/MID/DTS/M4A

Format d'image: BMP / JPG / PNG / JPEG



Ce modèle ne prend pas en charge le décodage audio Dolby en raison du droit d'auteur du brevet Dolby.

DÉPANNAGE

Problème	Causes possibles
1. Le voyant ne fonctionne pas lorsque l'interrupteur d'alimentation est allumé .	○ Le cordon d'alimentation n'est pas correctement branché
	○ L'interrupteur d'alimentation est cassé
2. Le projecteur ne répond pas à la télécommande.	○ L'interrupteur d'alimentation est éteint
	○ La télécommande n'a pas de piles ou les piles sont faibles
	○ La télécommande n'est pas pointée vers le récepteur IR
	○ Le récepteur IR est sous une lumière intense.
3. Pas d'image.	○ La source d'entrée peut-être incorrecte.
	○ Pas de signal d'entrée.
	○ Le câble d'entrée n'est pas connecté .
	○ Si en mode PC , , la fréquence de sortie du PC n'est pas 50-60 Hz . Assurez-vous que la sortie PC est connectée au projecteur
	○ Si vous utilisez un ordinateur portable, vérifiez si le signal de sortie est HDMI1 ou HDMI2
4. Arrêt automatique.	○ La ventilation du projecteur est bloquée .
	○ La tension n'est pas stable .
	○ Le projecteur a surchauffé - vérifiez que le ventilateur n'est pas cassé .

SPÉCIFICATIONS

Technologie de projection: Écran LCD TFT 5"

Résolution native: 1920x1080

Pivoter l'image: 360°

Mode de projection: Bureau avant/ Bureau arrière
plafond avant / plafond arrière

Lentille: lentille en verre 5 pcs

Rapport de format: 16: 9 et 4: 3

Type de lampe Lampe LED, durée de vie 50000 heures

Taille de projection: 40-150 pouces

Zoom numérique 50% -100%

Tension de service: AC100-240V / 50-60Hz

Dimensions du projecteur: 260x230x110mm

Poids net 2,2kg

SALORA

BEAMER 51BFM3850

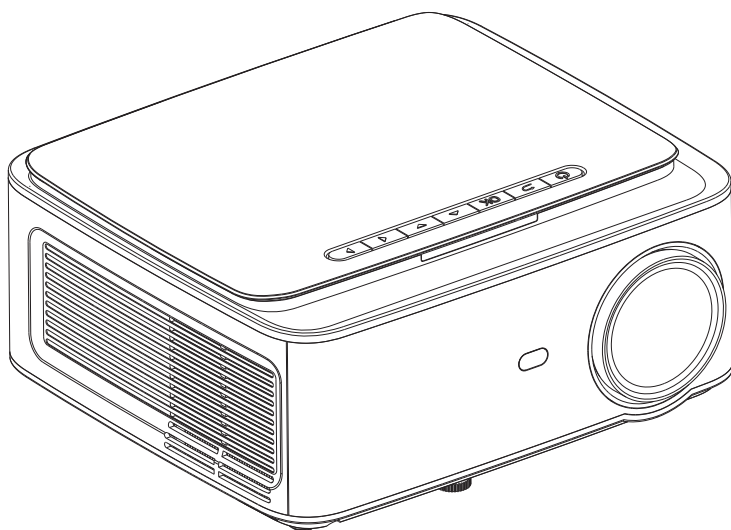

BENUTZERHANDBUCH

Bitte lesen Sie dieses Handbuch vor Gebrauch sorgfältig durch

INHALT

Wichtige Sicherheitshinweise.....	1
Projektor.....	2
Fernbedienung.....	4
Projektorinstallation.....	5
Standardeinstellungen.....	5
Installationsmethode.....	6
Projektor ein und ausschalten.....	7
Fokus einstellen.....	7
Bedienungsanleitung der Schnittstelle.....	8
Quelle auswählen.....	8
WiFi verbinden.....	8
Projektionseinstellungen.....	10
iOS Cast einstellen.....	11
Miracast einrichten.....	12
Dateien von USB-Disk abspielen.....	13
Unterstützte Multimedia-Formate.....	13
Problemlösung.....	14
Technische Daten.....	15

WICHTIGE SICHERHEITSHINWEISE

Installation

- Für ein optimales Seherlebnis empfehlen wir Ihnen, die Vorhänge zu schließen oder den Raum abzudunkeln.
- Verwenden Sie den Projektor vorsichtig. Wenn Sie den Projektor fallen lassen oder zerkratzen, können Teile beschädigt werden, was zu unscharfem Bild und abnormaler Anzeige führt.

Power

- Seien Sie vorsichtig, wenn Sie das Netzkabel verwenden, und vermeiden Sie übermäßiges Biegen. Eine Beschädigung des Netzkabels kann zu Stromschlägen und Bränden führen.
- Ziehen Sie das Netzkabel nach dem Ausschalten besser heraus.

Reinigung

- Zuerst den Netzstecker ziehen!
- Reinigen Sie das Gehäuse regelmäßig mit einem feuchten Tuch. Sie können ein neutrales Reinigungsmittel verwenden.
- Verwenden Sie ein Brillentuch oder Linsenpapier, um ein Verkratzen der Linse zu vermeiden.
- Reinigen Sie die Lüftungsschlitze und Lautsprecher des Projektors regelmäßig mit einer Bürste. Andernfalls wird die Belüftung blockiert.

Hochtemperaturwarnung

- Während oder unmittelbar nach der Projektion ist der Luftauslass sehr heiß. Bei Berührung kann es zu Verbrennungen kommen.
- Schauen Sie beim Projizieren nicht direkt in die Linse, da dies Ihre Augen schädigen kann.

* Zusätzliche Tipps

- Zerlegen Sie den Projektor nicht, da sonst die Gefahr eines Stromschlags besteht und der normale Garantieservice nichtig ist.
- Stellen Sie keine Flüssigkeiten oder schweren Gegenstände auf den Projektor.
- Um die Stabilität der Wärmeableitung zu gewährleisten, öffnen Sie bitte den Ständer an der Unterseite des Projektors, bevor Sie starten.

PROJEKTOR

Der Projektor kann hochauflösendes Videosignal und Composite-Videosignal, eingeben und die Eingabe und Ausgabe von Stereo-Audiosignalen unterstützen. In der folgenden Abbildung können Sie den Projektor und andere Audiogeräte nach Ihren Wünschen anschließen.

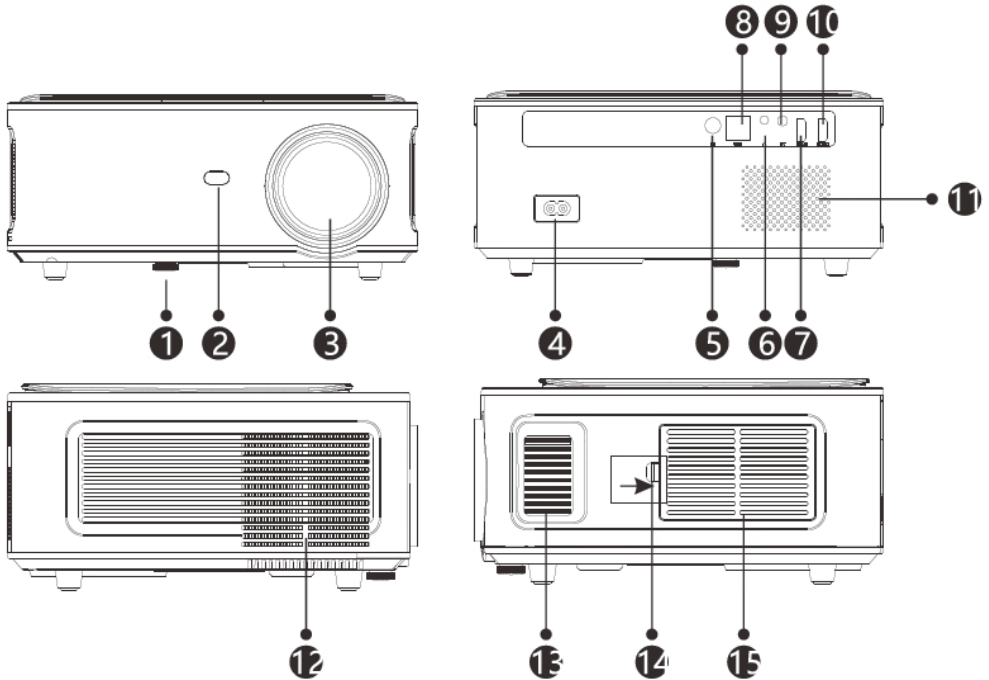

1. Verstellbarer Ständer

2. IR Empfänger

3. Objektivfokus

4. An-/Aus-Schalter

5. IR für Fernbedienung

6. 3.5mm Anschluss für Audioausgabe

7. HDMI 1 Anschluss

8. USB-Anschluss

9. AV-Verbindung

10. HDMI2-Anschluss

11. Lautsprecher

12. Kühlfenster

13. Fokus

14. Abnehmbarer Staubschutzschalter

15. Abnehmbare Staubschutzhülle

PROJEKTOR

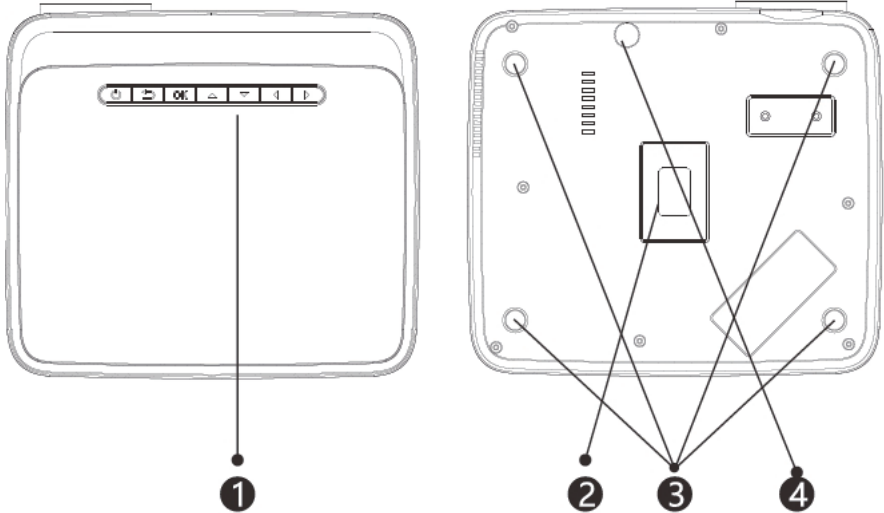

1. Tastenanschlage (Bild 1)
2. Typenschild
3. Locher fur die Projektormontage
4. Einstellstandard

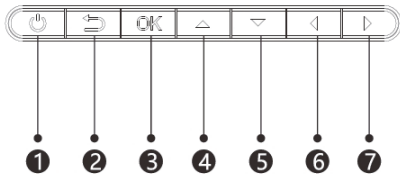

(Foto 1)

1. Netzschalter
2. Verlassen
3. OK-Taste
4. Auf-Taste
5. Ab-Taste
6. Links Taste
7. Rechts Taste

FERNBEDIENUNG

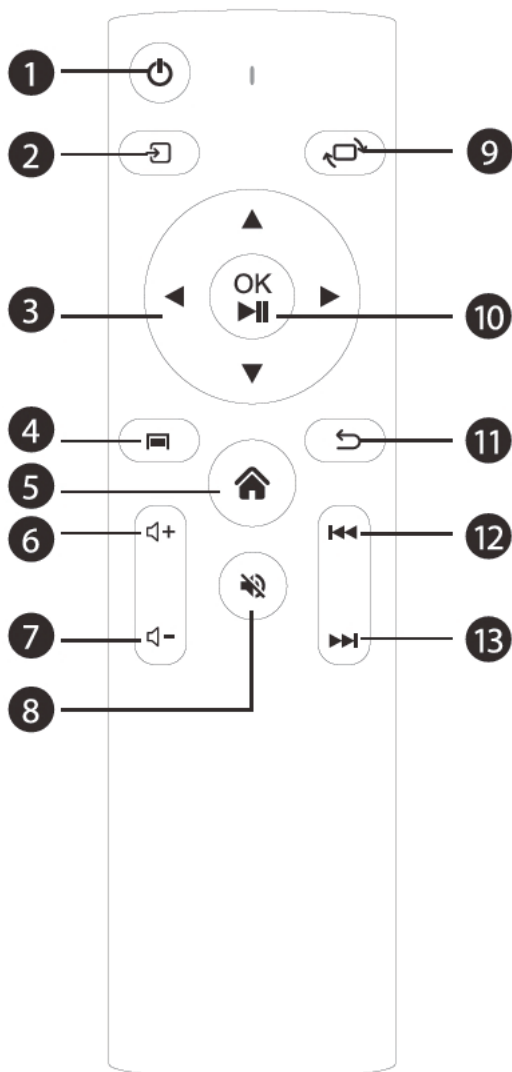

1. Einschalten / Ausschalten
2. Quelle
3. Navigationstaste
4. Menü
5. Homepage

FERNBEDIENUNG

6. Lautstärke Erhöhen
7. Lautstärke verringern
8. Mute
9. Bild Drehen
10. Bestätigungstaste
(Wiedergabe und Pause)
11. Zurück
12. Vorherige
13. Nächste

INSTALLATIONSPROJEKTOR

Standard Einstellung

In der folgenden Tabelle finden Sie Informationen zum Anpassen der Bildgröße und des Abstands. (vom Objektiv zum Bildschirm).

Seitenverhältnis	16:9
Bildgröße (Zoll)	Projektionsentfernung (Meter)
50	1.70
70	2.38
100	3.30
120	3.97

Bitte berücksichtigen Sie $\pm 3\%$ relativ zu den Bildgrößen in der obigen Tabelle. Wenn der Abstand weniger als min. Daten und mehr als max. Daten beträgt, ist das Bild möglicherweise unscharf.

Warnung

In der folgenden Abbildung finden Sie Informationen zur Einstellung des Trapezkorrekturs.

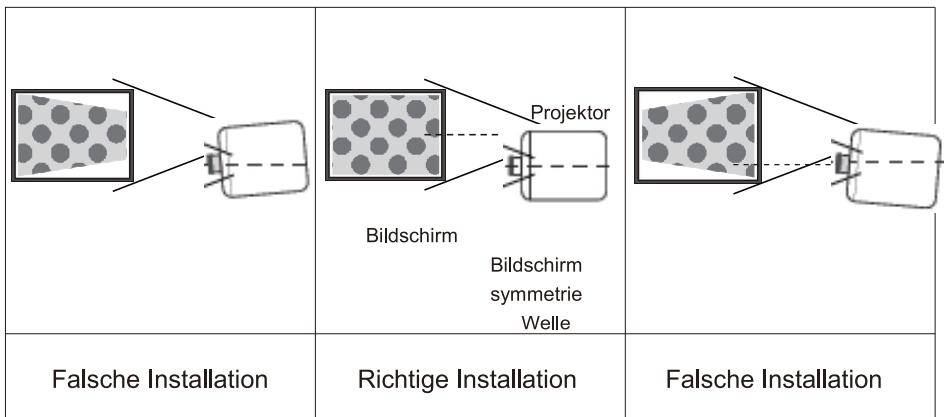

INSTALLATIONSMETHODE

Installation Methode

Bitte wenden Sie sich an einen professionellen Installateur, um diesen Projektor an der Decke zu montieren. Befolgen Sie die nachstehenden Anweisungen, um die richtigen Projektorpositionen zu ermitteln.

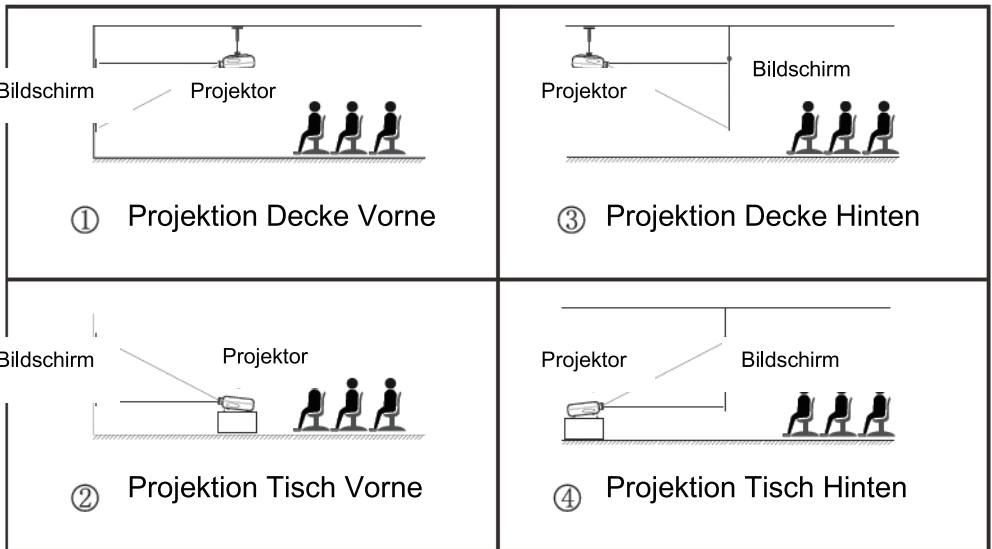

Warnung

1. Der Projektor kann irreparabel beschädigt werden, wenn er nicht ordnungsgemäß an einer Decke oder Oberfläche montiert wird.
2. Der Projektor sollte nur in einer Umgebung verwendet werden, in der die Temperatur zwischen 5 °C und 35 °C liegt. Wird dies nicht beachtet, eine Fehlfunktion kann auftreten.
3. Fehlfunktionen können auftreten, wenn der Projektor staubigen, nassen, feuchten oder rauchigen Bedingungen ausgesetzt ist.
4. Eine schlechte Belüftung kann zu Überhitzung führen, was zu Schäden am Projektor und einer lebensbedrohlichen Situation führen kann .

EIN- / AUSSCHALTEN DES PROJEKTORS

Wenn der Projektor an eine Stromquelle angeschlossen ist, geht der Projektor in den Standby-Modus und die Anzeigelampe leuchtet rot.

Gerät einschalten: Drücken Sie die Ein- / Aus-Taste auf dem Bedienfeld oder die Ein- / Aus-Taste auf der Fernbedienung. Die Anzeige wird blau und zeigt den Betriebsstatus an.

Gerät ausschalten: Wenn das Gerät eingeschaltet ist, drücken Sie die Ein- / Aus-Taste auf dem Bedienfeld oder der Fernbedienung. Die Anzeige wechselt von blau zu rot und der Projektor schaltet sich aus.

FOKUS EINSTELLEN

Fokus Einstellen

Drehen Sie die Lünette bis zum Anschlag im Uhrzeigersinn und dann langsam gegen den Uhrzeigersinn. Beobachten Sie gleichzeitig sorgfältig die Pixel auf dem Bildschirm. Wenn die Bildpartikel am hellsten sind (in der Bildmitte), sind die Pixel auf dem Bildschirm am schärfsten.

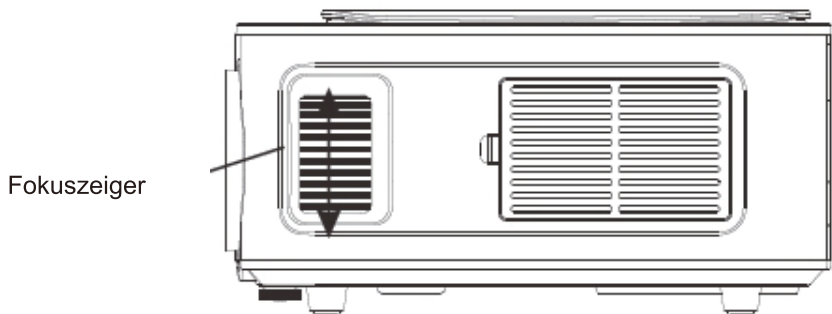

BETRIEBSANLEITUNG FÜR DIE SCHNITTSTELLE

So wählen Sie die Quelle aus

Wählen Sie den Quellkanal, den Sie eingeben möchten, aus der Liste auf der linken Seite der Hauptschnittstelle aus, z. B. HDMI 1 / HDMI 2 / AV, und drücken Sie dann die Taste "OK" auf der Fernbedienung, um die entsprechende Quellschnittstelle aufzurufen.

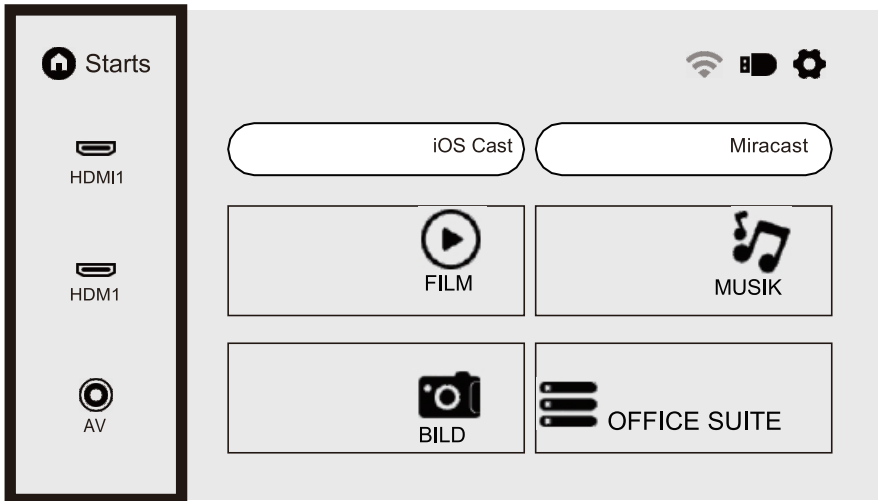

So stellen Sie eine Verbindung zu WiFiher

Wählen Sie das Einstellungssymbol in der oberen rechten Ecke der Hauptschnittstelle, drücken Sie die Taste "OK" auf der Fernbedienung, um die Einstellungsoberfläche aufzurufen, und wählen Sie "WiFi-Einstellung".

Wählen Sie nach dem Aufrufen der Benutzeroberfläche aus der folgenden Liste das WLAN aus, zu dem Sie eine Verbindung herstellen möchten, geben Sie das Kennwort ein und stellen Sie die Verbindung her. Verbunden wird hinter dem erfolgreich verbundenen WLAN angezeigt.



BETRIEBSANLEITUNG FÜR DIE SCHNITTSTELLE

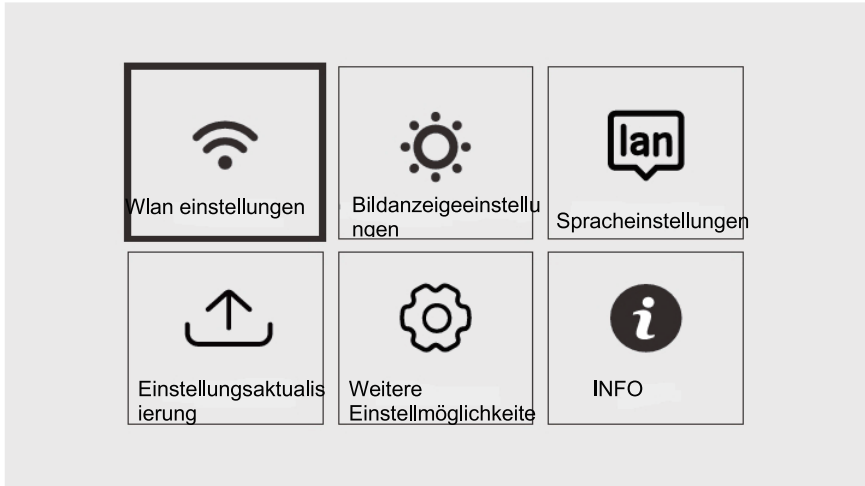

◀ WLAN-

WIFI EIN / AUS



GZRIGAL-C

TP

BMW

Projektionseinstellungen Verwendung

Wählen Sie das Einstellungssymbol in der oberen rechten Ecke der Hauptoberfläche, drücken Sie die Taste "OK" auf der Fernbedienung, um die Einstellungsoberfläche aufzurufen, und wählen Sie "Bildprojektionseinstellungen".

Wählen Sie nach dem Aufrufen der Benutzeroberfläche den gewünschten Modus in den Projektionseinstellungen. Manueller Trapezkorrektur: 4-Punkt-Trapezkorrektur

Projektionsmodus: Tisch Vorne / Tisch Hinten / Decke Vorne / Decke Hinten

Digitalzoom: 50%-100%



◀ Projektion

Trapezkorrektur ▶

Projektion ◀ Front-Desktop ▶

Digitaler Zoom ▶

BETRIEBSANLEITUNG FÜR DIE SCHNITTSTELLE

Verwendung von iOS Cast

Wählen Sie in der Hauptmenü "iOS Cast" aus und drücken Sie die Taste "OK" auf der Fernbedienung, um die Schnittstelle in der Reihenfolge einzugeben und einzustellen.

Anmerkung: Der Projektor muss über iOS Cast mit dem Internet verbunden sein oder das erste Mal, wenn der Projektor aktualisiert werden muss

1. Das iOS-Gerät und der Projektor sind mit demselben Netzwerk verbunden
2. Öffnen Sie das Kontrollzentrum für iOS-Geräte und wählen Sie Bildschirmspiegelung
3. Wählen Sie den entsprechenden Namen des Projektors.

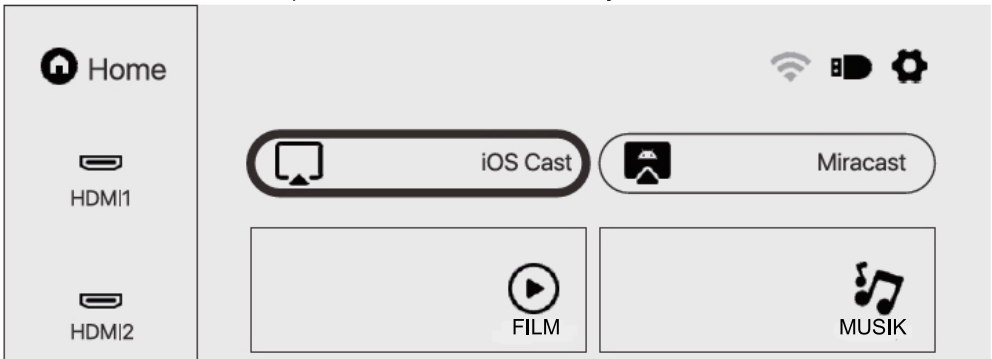

Stellen Sie sicher, dass Ihr iOS-Gerät mit demselben Netzwerk wie Ihr Projektor

The diagram shows a 'Screen Mirroring' control panel. On the left is a 'Screen Mirroring' button. To its right are two 'Screen Mirroring' cards. The first card has the text 'Suchen nach Apple TV' and a search bar. The second card has a search bar and a list of devices, with 'BridCast-496d' selected.

1. Öffnen Sie auf Ihrem iOS-Gerät das Kontrollzentrum und tippen Sie auf Bildschirmspiegelung
2. Suchen Sie nach Bildschirmspiegelungsgsgeräten
3. Wählen Sie BridCast-496d aus der Liste aus

BETRIEBSANLEITUNG FÜR DIE SCHNITTSTELLE

Verwendung von Miracast

Wählen Sie in der Hauptschnittstelle "Miracast" aus und drücken Sie die Taste "OK" auf der Fernbedienung, um die Schnittstelle in der Reihenfolge einzugeben und einzustellen.

1. Schalten Sie das WLAN des Android-Geräts ein. (Es wird empfohlen, dass der Projektor an denselben Router angeschlossen ist oder das WLAN des Android-Geräts nicht an einen Router angeschlossen ist.)
2. Aktivieren Sie das "Wireless Display" des Android-Geräts.
3. Wählen Sie den entsprechenden Namen des Projektors.

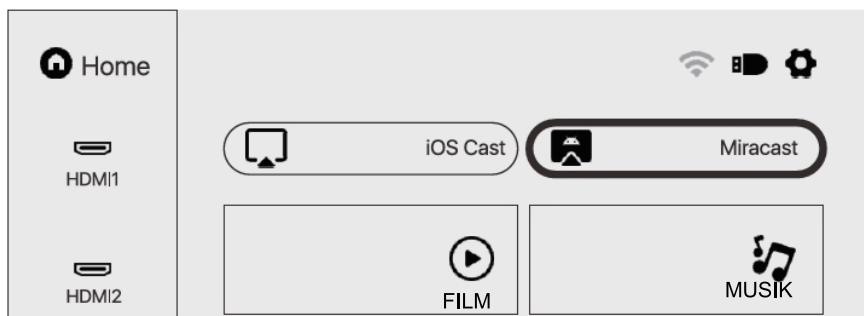

Miracast

Verbinden Sie Ihr Android Mobile / Pad-Gerät über Wi-Fi-Technologie mit dem Projektor

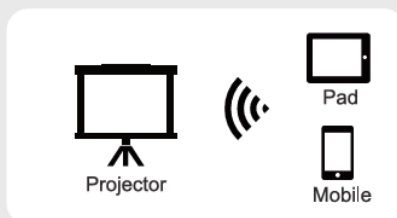

1. Öffnen Sie das Menü Einstellungen auf Ihrem Android-Gerät
2. Öffnen Sie die Bildschirmeinstellungen oder die Bildschirm spiegeln
3. Wählen Sie Ihren Miracast-Empfänger aus, NEWLINK-8a41

BETRIEBSANLEITUNG FÜR DIE SCHNITTSTELLE

Abspielen von Dateien auf der USB -Diskette

Wählen Sie die gewünschte Kategorie "Film", "Musik", "Foto" oder "Office Suite" in der Hauptoberfläche und drücken Sie die Taste "OK" auf der Fernbedienung, um die entsprechende Kategorie einzugeben.

Suchen Sie dann die Datei, die Sie in dieser Kategorie abspielen möchten., Starten Sie die Wiedergabe, indem Sie auf die Schaltfläche "OK" klicken. (Sie können die gewünschte Kategorie nicht eingeben, ohne ein USB-Diskette anzuschließen.)

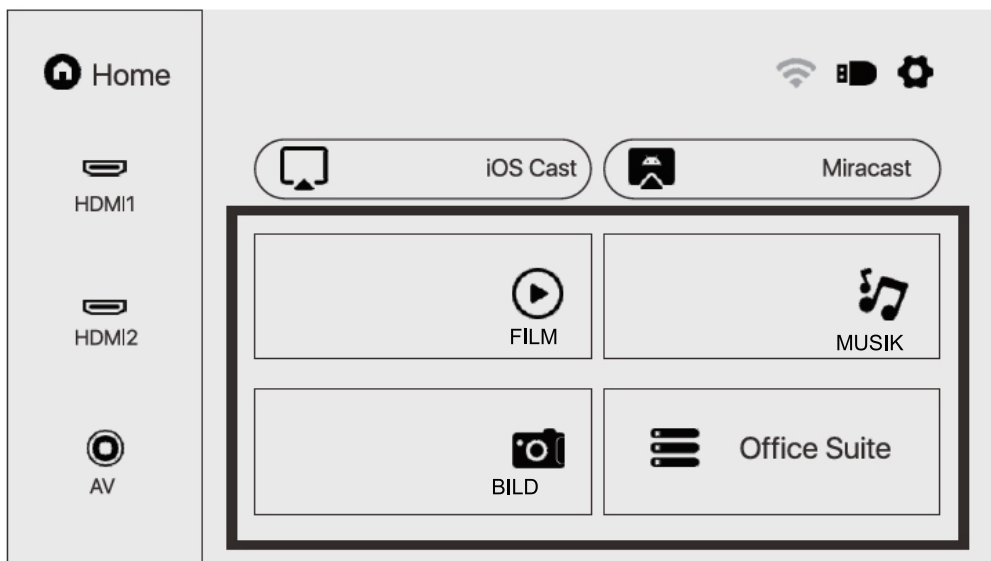

UNTERSTÜTZTE MULTIMEDIA-FORMATE

Videoformat 3GP/AVI/FLV/MP4/MPG/VOB/TS/M2TS/DAT/MKV

Audioformat: MP3/APE/AAC/FLAC/OGG/WAV/WMA/MID/DTS/M4A

Bildformat: BMP/JPG/PNG/JPEG



Dieses Modell unterstützt aufgrund des Urheberrechts des Dolby-Patents keine Dolby-Audio-Decodierung.

FEHLERSUCHE

Problem	Mögliche Ursachen
1. Die Anzeigelampe funktioniert nicht, wenn der Netzschalter auf steht.	○ Netzkabel nicht richtig angeschlossen
	○ Der Netzschalter ist defekt
2. Der Projektor reagiert nicht auf die Fernbedienung.	○ Der Netzschalter ist ausgeschaltet
	○ Die Fernbedienung hat keine Batterien oder die Batterien sind schwach
	○ Die Fernbedienung ist nicht auf den IR-Empfängergerichtet
	○ Der IR-Empfänger ist stark beleuchtet.
3. Kein Bild.	○ Die Eingabequelle ist möglicherweise nicht korrekt.
	○ Kein Eingangssignal.
	○ Das Eingangskabel ist nicht angeschlossen .
	○ Im PC-Modus , beträgt die Ausgangsfrequenz des PCs nicht 50-60 Hz . Stellen Sie sicher, dass der PC-Ausgang mit dem Projektor verbunden ist
	○ Wenn Sie einen Laptop verwenden, prüfen Sie, ob das Ausgangssignal HDMI1 oder HDMI2 ist
4. Auto-Off.	○ Die Belüftung des Projektors ist blockiert .
	○ Die Spannung ist nicht stabil .
	○ Der Projektor ist überhitzt - prüfen Sie, ob der Lüfter nicht defekt ist .

TECHNISCHE DATEN

Projektionstechnik: 5 "LCD TFT Bildschirm

Native Auflösung: 1920x1080

Image Flip: 360°

Projektionsmodus: Tisch Vorne / Tisch Hinten /
Decke Vorne / Decke Hinten

Objektiv: 5 Stück Glaslinse

Seitenverhältnis: 16: 9 und 4: 3

Lampentyp LED-Lampe, Lebensdauer 50.000 Stunden

Displaygröße: 40-150 Zoll

Digitalzoom 50% -100%

Betriebsspannung: AC100-240V / 50-60Hz

Projektor Abmessungen: 260x230x110mm

Nettogewicht: 2,2 kg



The terms HDMI and HDMI High-Definition Multimedia Interface, and the HDMI Logo are trademarks or registered trademarks of HDMI Licensing Administrator, Inc. in the United States and other countries.