

THOMSON

THOMSON

Replacement Remote Control

Télécommande de rechange pour téléviseurs

Ersatzfernbedienung

ROC1128PAN

GB	Operating Instructions	02
F	Mode d'emploi	06
D	Bedienungsanleitung	10
E	Instrucciones de uso	14
I	Istruzioni per l'uso	18
P	Manual de instruções	22
RUS	Руководство по эксплуатации	26
NL	Gebruiksaanwijzing	30
PL	Instrukcja obsługi	34
H	Használati útmutató	38
GR	Οδηγίες χρήσης	42
CZ	Návod k použití	46
SK	Návod na použitie	50
TR	Kullanma kılavuzu	54
S	Bruksanvisning	58
FIN	Käyttöohje	62
RO	Manual de utilizare	66
BG	Работна инструкция	70

83502

Thomson is a trademark of Technicolor or its affiliates used under license to HAMA GmbH & Co KG in 86652 Monheim / Germany

www.thomson-av-accessories.eu



ROC1128PAN
00132677

00132677

Compatible with most Panasonic TVs

thomsonconsumer.com



Characteristics - Caractéristiques - Eigenschaften - Caratteristiche
Características - Eigenschappen - Características - χαρακτηριστικά
Технические характеристики - Dane techniczne - Technické údaje
Karakterisztika - Data - Karakteristikk - Data - Ominaisuudet - Характеристики

Dimensions - Dimensions - Abmessungen - Dimensioni - Dimensiones
- Afmetingen - Dimensões - Διαστάσεις - размеры - Wymiary - Rozměry
- Méret - Mått - Dimensjoner - Mål - Mítat - Размери

= 216 x 59 x 22 mm

Replacement Remote for PANASONIC SERIES: TV/LCD/LED/HDTV

3D LCD LED

Thank you for your decision for a Thomson product. Take your time and read the following instructions and information completely. Please keep these instructions in a safe place for future reference.

This remote control can by default control 90% models of PANASONIC brand, there's no need to set it up. If the remote doesn't work, please choose one of the setup methods described in chapter 5.

The keys

1. Power TV ON/OFF
2. Turn your TV sound ON/OFF
3. TV Mode
4. AV Mode
5. APPS
6. LINK
7. Show the Electronic Program Guide (if supported by the TV)
8. Tools menu
9. HOME
10. Exit Menu
11. Menu
12. Internet
13. SD/USB Mode
14. Option and Tools
15. Back key
16. Enter
17. Use when watching TV to see what's on other channels or to highlight/select On-Screen options
18. Use to select a variety of on screen options
19. Volume + / -
20. Program +/-
21. Teletext ON/OFF
22. Teletext Subtitle
23. Teletext Info
24. Teletext Hold
25. Numeric keys 0 – 9 to enter channel numbers
26. Access to 2- or 3-digit channel numbers
27. Previous Channel
28. Info
29. Normal
30. Picture Size
31. Goes backward (DVD, BlueRay ...)
32. Play a disc (DVD, BlueRay ...)
33. Fast Forward (DVD, BlueRay ...)
34. Player Preview (DVD, BlueRay ...)
35. Player Next (DVD, BlueRay ...)
36. Suspends play and stops on an image (DVD, BlueRay ...)
37. 3D Mode ON/OFF
38. Stop the disc (DVD, BlueRay ...)
39. Record

1. Explanation of the Note and Warning symbol

Warning

This symbol is used to indicate safety instructions or to draw your attention to specific hazards and risks.

Note

This symbol is used to indicate additional information or important notes.

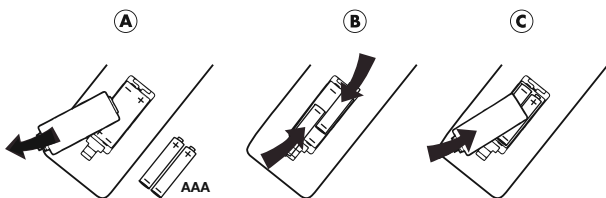
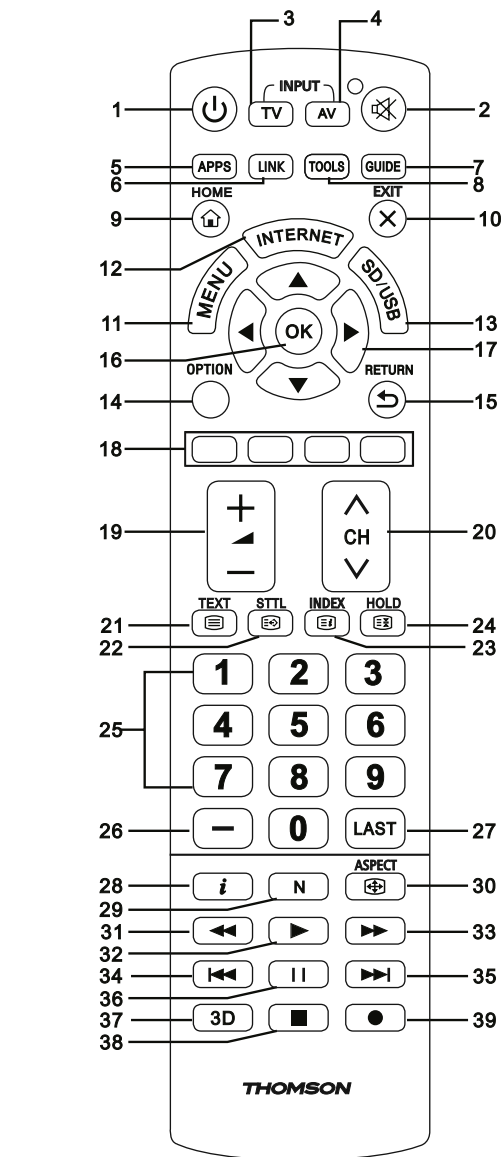

2. Package Contents

- Replacement Remote Control
- 2x AAA Batteries
- This operating instructions incl. Code List

3. Safety notes

- Do not use the Universal Remote Control in moist or wet environments and avoid spray-water contact.
- Do not expose the Universal Remote Control to heat sources or direct sunlight.
- Do not drop the Universal Remote Control.
- Never open the Universal Remote Control. It contains no user-serviceable parts.
- As with all electrical devices, keep the Universal Remote Control away from children.

Warning

- When inserting batteries, note the correct polarity (+ and - markings) and insert the batteries accordingly. Failure to do so could result in the batteries leaking or exploding.
- Do not short-circuit batteries.
- Do not charge batteries.
- Do not throw batteries in a fire.
- Keep batteries out of the reach of children.
- Do not allow children to change batteries without supervision.
- Remove the batteries from products that are not being used for an extended period.

4. Getting started – installing the Batteries

Note

- Use 2 AAA batteries
- Remove the battery cover from bottom of remote.
- Check the +/- polarity on the batteries and inside the compartment.
- Insert the batteries.
- Slide the battery holder back into the remote until the clips locate.

Note – Code Memory

This remote control saves the settings during battery change.

5. Setup

This remote control can by default control 90% models of PANASONIC brand, there's no need to set it up. If it doesn't work, please choose one of the following setup methods 5.1 or 5.2.

5.1 INPUT CODE

CODE List:

001, 002, 003, 004, 005, 006, 007, 008, 009, 010, 011, 012, 013, 014, 015, 016, 017, 018, 019, 020, 021, 022, 023, 024, 025, 026, 027, 028, 029, 030, 031, 032, 033, 034, 035, 036, 037, 038, 039, 040, 041, 042, 043, 044, 045, 046, 047, 048

1. Press and hold the key [MUTE] and [POWER] until the LED will be lit, then release keys.

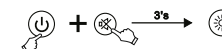

2. Enter the three codes from code list. When the code input is finished, the LED will turn off.



3. Please try to use the remote control. If it doesn't work well, please try other codes: [002], [003], [004] ...

Note

If the code is invalid, the LED flashes twice and then lights up permanently. To exit the setup, please press [MUTE].

5.2 FAST SEARCH

1. Press and hold the key [MUTE] and [POWER] until the LED will be lit, then release keys.



2. Press the key [CH+]. Each time you press, the remote will search once. When the code changes, you can test if [POWER], [VOL+], [MENU], [0-9] keys work well. If ok, please press [MUTE] to save the code and exit.
3. If it doesn't work well, repeat the fast search by pressing [CH+].

5.3 CODE INQUIRY

Use the following method to find out which code is currently set:

1. Press and hold [MUTE], then press [POWER] until the LED will be lit, then release keys.
2. Input [9],[9],[0] with number keys. The LED will flash twice and goes off.
3. Press the number key 1 for the 1st digit of the code. The LED will start to flash. Count the LED flashes. The number of flashes resemble the code's first digit. Repeat this procedure for the 2nd and 3rd digit of the code:
2nd digit -> enter 2 -> count LED flashes
3rd digit -> enter 3 -> count LED flashes
If code number is [0] the LED will not flash.

5.4 Compatible Remote Control Model

Due to too many Remote Control models, we only list some of them below. If your remote control is similar to the drawing, the replacement remote can control your TV (Page 74)..

5.5 Resetting to factory settings

Press and hold the [RETURN] and [0] buttons for about 5 seconds until the status LED flashes three times and then goes out. The remote control is now successfully reset to the factory settings.

Note

All keys with learnt codes or all copied keys, as well as all remote control settings will be deleted.

6. LEARN MODE

This remote control is equipped with a learning function. Thus, you could learn functions of your original remote to this remote control.

6.1 BEFORE STARTING LEARN MODE

- The batteries in the two remote controls have to be in good condition. Replace them if necessary.
- Place the remote controls with the infrared diodes so that they point towards each other.
- Where necessary adjust the height of both remotes so that infrared diodes are properly aligned.
- The distance between the remote controls should be about 3 cm.

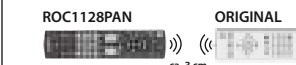

Note

- Do not move the remote controls during the learning procedure.
- Ensure that the room is not lit by fluorescent tubes or low energy consumption lamps since such light sources could interfere with the copying.
- The 2 remote controls must be at least 1 meter away from any light source.
- During learning mode, if no key is selected for more than 15 seconds, the learning mode will exit automatically or if no other remote signal is received.
- Each function key will hold only one command. A new command to be learned will automatically replace the previous one.

6.2 ENTER LEARN MODE

1. Press and hold the [MUTE] and [VOL+] keys for approx. 5 seconds until the LED will be lit.

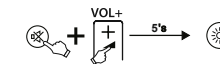

2. Enter the code [9] [8] [0], the LED will flash 2 times and then remain on.
3. The remote control is now ready to learn new commands.

6.3 LEARNING OF KEYS

1. Press and release the desired key on the original remote control which you want the command to be learned. The LED at your replacement remote will flash to confirm that the information has been received.

- Then press and release the target key on the remote control you want learned.
- If the LED flashes 3 times and then remain on, the command has been learned successfully.
- Repeat these steps to learn other key functions.
- Press the [MUTE] and [VOL-] buttons to save all learnt functions and to exit the learning mode.

Note

While replacing the batteries, the remote control will keep the functions of the learned keys.

6.4 CLEARING OF LEARNED KEYS

6.4.1 CLEARING OF ONE LEARNED KEY

- Press and hold [MUTE] and [VOL+] keys for 5 seconds until the LED will be lit.

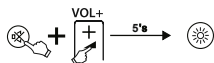

- Enter the code [9] [8] [1], the LED will flash 2 times and then remain on.
- Press and release the desired key at the replacement remote control which you want to clear the learned command. If the LED flashes 3 times, the learned command has been cleared successfully.

6.4.2 CLEARING OF ALL LEARNED KEYS

- Press and hold [MUTE] and [VOL+] keys for 5 seconds until the LED will be lit.

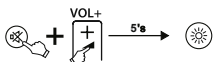

- Enter the code [9] [8] [2], the LED will flash 2 times and then remain on.
- Press and release the [OK] key at the replacement remote control. If the LED flashes 3 times, all commands have been cleared successfully.

7. SIMPLE Mode

This remote control is equipped with an **SIMPLE Mode**. Thus you could reduce the functionality of the remote control to its basic functions. It avoids that the TV Settings are changed by mistake.

During the **SIMPLE Mode** you still could use following keys:

- Power TV ON/OFF
- Volume +/-
- Turn your TV sound ON/OFF
- Program +/-
- Numeric keys 0 – 9 to enter channel numbers
- Teletext ON/OFF

- Use to select a variety of on screen options

GUIDE Show the Electronic Program Guide (if supported by the TV)

- TV/AV Mode
- Exit Menu

7.1 Enter SIMPLE Mode

- Press and hold [MUTE] and [VOL+] keys for 5 seconds until the LED will be lit.

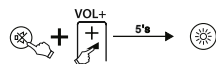

- Enter the code [9] [7] [0], the LED will flash two times and then remain on.
- Press and release the [OK] key, if LED flash 3 times, you have entered the **SIMPLE Mode** successfully.

7.2 Exit SIMPLE Mode

- Press and hold [MUTE] and [VOL+] for 5 seconds until the LED will be lit.

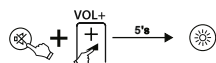

- Enter the code [9] [7] [0], the LED will flash two times and then remain on.
- Press and release the [EXIT] key, if LED flash 3 times, you have exit the **SIMPLE Mode**.

Note

While the **SIMPLE Mode** is activated only the keys mentioned in chapter 7 will work. If one of these keys is pressed the LED will be lit until the key is released. If one key is pressed during the normal mode, the LED will flash.

8. Maintenance

- Do not mix new and used batteries for powering the Universal Remote Control, as old batteries tend to leak and may cause power drain.
- Do not use corrosive or abrasive cleansers on your Universal Remote Control.
- Keep the Universal Remote Control dust free by wiping it with a soft, dry cloth.

9. Troubleshooting

- Q. My Universal Remote Control does not work at all!
- A. Check your TV. If the TV main switch is turned off, your Remote cannot operate your TV.
- A. Check whether your batteries are inserted properly and are in the correct +/- position.
- A. Check whether you have pressed the corresponding device mode key for your device.
- A. If the batteries are low, replace the batteries.
- Q. My TV responds only to some of the commands.
- A. Try other codes until most keys work properly.
- Q. Some keys of the Remote Control do not work anymore?
- A. Maybe the **SIMPLE Mode** had been activated. Deactivate the **SIMPLE Mode** as explained in chapter 7.2.

10. Warranty Disclaimer

The manufacturer assumes no liability and provides no warranty for damage resulting from improper installation/mounting, improper use of the product or from failure to observe the operating instructions and/or safety notes.

11. Service and Support

Please contact Hama Product Consulting if you have any questions about this product.
Hotline: +49 9091 502-115 (German/English)
Further support information can be found here: www.hama.com

12. Recycling Information

Note on environmental protection:



After the implementation of the European Directive 2012/19/EU and 2006/66/EU in the national legal system, the following applies: Electric and electronic devices as well as batteries must not be disposed of with household waste. Consumers are obliged by law to return electrical and electronic devices as well as batteries at the end of their service lives to the public collecting points set up for this purpose or point of sale. Details to this are defined by the national law of the respective country. This symbol on the product, the instruction manual or the package indicates that a product is subject to these regulations. By recycling, reusing the materials or other forms of utilising old devices/Batteries, you are making an important contribution to protecting our environment.

Télécommande de remplacement pour PANASONIC SÉRIES : TV/LCD/LED/HDTV



Nous vous remercions d'avoir choisi un produit Thomson. Veuillez prendre le temps de lire l'ensemble des consignes et informations suivantes. Veuillez conserver ces instructions dans un endroit sûr afin de pouvoir les consulter en cas de besoin. La télécommande (avec les réglages par défaut) est capable de piloter env. 90 % de tous les appareils PANASONIC. Vous ne devez pas programmer les paramètres. En cas de non-fonctionnement de la télécommande, sélectionnez une des alternatives de programmation décrites au chapitre 5.

Touches de fonction

1. Alimentation TV ON / OFF
2. Mise en sourdine TV
3. Sélection TV
4. Sélection entrée AV
5. APPLIS
6. LIEN
7. Affichage de l'aperçu des programmes (si pris en charge par le téléviseur)
8. Paramètres du menu
9. HOME
10. Fermer le menu
11. Menu
12. Internet
13. Entrée SD/USB
14. Paramètres des appareils
15. Retour
16. Sélection
17. Prévusérialisation d'un autre programme ou sélection d'options à l'écran
18. Sélection d'options à l'écran
19. Volume +/-
20. Programme +/-
21. Télétexte ON/OFF
22. Télétexte sous-titres
23. Télétexte info
24. Télétexte maintenir la page
25. Touches numériques 0-9 pour la sélection du programme
26. Saisie de programmes à 2 ou 3 chiffres
27. Chaîne précédente
28. Info
29. Normal
30. Paramètres de la taille de l'image
31. Retour rapide (DVD, BlueRay...)
32. Lecture (DVD, BlueRay...)
33. Avance rapide (DVD, BlueRay...)
34. Scène précédente (DVD, BlueRay...)
35. Scène suivante (DVD, BlueRay...)
36. Image fixe / pause (DVD, BlueRay...)
37. Mode 3D ON / OFF
38. Stop (DVD, BlueRay...)
39. Prise de vues

1. Explication des symboles d'avertissement et des remarques



Avertissement

Ce symbole est utilisé pour indiquer des consignes de sécurité ou pour attirer votre attention sur des dangers et risques particuliers.



Remarque

Ce symbole est utilisé pour indiquer des informations supplémentaires ou des remarques importantes.

2. Contenu de l'emballage

- Télécommande de remplacement
- 2 piles LR03 (AAA)
- Mode d'emploi avec liste de codes

3. Consignes de sécurité

- N'utilisez pas la télécommande universelle dans un environnement humide et évitez toute projection d'eau.
- Protégez votre télécommande universelle de toute source de chaleur et ne l'exposez pas aux rayons directs du soleil.
- Ne laissez pas votre télécommande universelle tomber par terre.
- N'ouvrez pas votre télécommande universelle. Elle ne comprend aucune pièce nécessitant un entretien.
- Cette télécommande universelle, comme tout autre appareil électrique, ne doit pas se trouver à portée des enfants. Avertissement concernant les piles.



Avertissement concernant les piles

- Respectez impérativement la polarité de la pile (marquage + et -) lors de l'insertion dans le boîtier ; risques d'écoulement et d'explosion des piles si tel n'est pas le cas.
- Ne court-circuitez pas les piles.
- Ne tentez pas de recharger les piles.
- Ne jetez pas de piles au feu.
- Conservez les piles hors de portée des enfants.
- N'autorisez pas à des enfants de remplacer les piles d'un appareil sans surveillance.
- Retirez les piles des produits que vous ne comptez pas utiliser pendant un certain temps.

4. Premiers pas - insertion des piles



Remarque

- Utilisez deux piles LR03/AAA.
- Ouvrez le compartiment à piles situé dans la base de la télécommande.
- Repérez les indications de polarité à l'intérieur du compartiment.
- Insérez les piles.
- Refermez le couvercle du compartiment.



Remarque – Mémoire des codes

Cette télécommande conserve les paramètres programmés, même lors d'un remplacement des piles.

5. Configuration

La télécommande (avec les réglages par défaut) est capable de piloter env. 90 % de tous les appareils PANASONIC. Vous ne devez pas programmer les paramètres. En cas de non-fonctionnement de la télécommande, sélectionnez une des alternatives de programmation mentionnées aux points 5.1 et 5.2.

5.1 Saisie du code

Liste des CODES:

001, 002, 003, 004, 005, 006, 007, 008, 009, 010, 011, 012, 013, 014, 015, 016,

017, 018, 019, 020, 021, 022, 023, 024, 025, 026, 027, 028, 029, 030, 031, 032, 033, 034, 035, 036, 037, 038, 039, 040, 041, 042, 043, 044, 045, 046, 047, 048

1. Appuyez simultanément sur la touche sourdine [MUTE] et la touche [POWER] pendant env. 3 s jusqu'à ce que le voyant LED d'état s'allume.

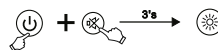

2. Saisissez le code à trois chiffres de la liste. Le voyant LED s'éteint après la saisie des trois chiffres.



3. Testez le fonctionnement de la télécommande. En cas de mauvais fonctionnement de la télécommande, testez d'autres codes d'appareils : [002], [003], [004] ...



Remarque

Le voyant LED d'état clignote deux fois, puis s'allume en continu en cas de saisie d'un code d'appareil non valide. Appuyez sur la touche sourdine [MUTE] afin de quitter le mode de saisie du code d'appareil.

5.2 Recherche du code

1. Appuyez simultanément sur la touche sourdine [MUTE] et la touche [POWER] pendant env. 3 s jusqu'à ce que le voyant LED d'état s'allume.

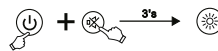

2. Appuyez sur la touche [CH+] afin de lancer une recherche du code de l'appareil. Après avoir effectué une recherche complète, testez le code d'appareil proposé à l'aide des touches [POWER], [VOL+], [MENU] et des touches numériques 0-9. En cas de fonctionnement conforme, appuyez sur la touche sourdine [MUTE] afin de sauvegarder le code d'appareil et quitter le mode de recherche.
3. En cas de mauvais fonctionnement, répétez la recherche en appuyant sur la touche [CH+].

5.3 Recherche du code

Vous pouvez afficher à l'écran le code en cours d'utilisation par la télécommande :

1. Maintenez premièrement la touche sourdine [MUTE] enfoncée, puis appuyez sur la touche [POWER]. Relâchez les deux touches dès que le voyant LED d'état s'allume au bout d'env. 3 s.
2. Saisissez les chiffres 9-9-0 à l'aide des touches numériques. Le voyant LED d'état clignote deux fois, puis s'éteint.
3. Saisissez le chiffre 1 à l'aide des touches numériques. Comptez le nombre de clignotements du voyant LED d'état – ce nombre correspond au premier chiffre du code en cours d'utilisation par l'appareil. Procédez de la même manière pour le 2e et le 3e chiffre du code :

2e chiffre -> saisir 2 -> compter les clignotements

3e chiffre -> saisir 3 -> compter les clignotements

Le voyant LED ne clignote pas lorsqu'un chiffre du code est égal à 0.

5.4 Aperçu des télécommandes compatibles

En raison du très grand nombre de modèles de télécommandes, notre liste de comporte qu'un nombre restreint de codes. Le modèle mentionné est compatible avec votre télécommande d'origine lorsque le schéma de touches et la forme du boîtier des deux télécommandes correspondent (Page 74).

5.5 Rétablissement des paramètres par défaut

Maintenez les touches [RETURN] et [0] enfoncées pendant environ 5 secondes jusqu'à ce que la LED d'état clignote trois fois puis s'éteigne. La télécommande a été réinitialisée à ses paramètres par défaut.



Remarque

Toutes les touches programmées ou copiées et tous les réglages de la télécommande sont alors supprimés.

6. FONCTION D'APPRENTISSAGE

Cette télécommande est équipée d'une fonction d'apprentissage. Elle vous permet de transférer des fonctions de votre télécommande d'origine à cette télécommande universelle.

6.1 Avant de lancer le mode d'apprentissage

- Veillez à ce que les piles des deux télécommandes soient en parfait état. Remplacez-les, le cas échéant.
- Placez votre télécommande d'origine et la télécommande universelle côte à côte, les diodes infrarouges des télécommandes devant se faire face.
- Au besoin, corrigez la hauteur des deux télécommandes afin d'optimiser leur positionnement.
- La distance entre les deux télécommandes doit être d'env. 3 cm.

ROC1128PAN

ORIGINAL



Remarque

- Ne déplacez pas les télécommandes pendant la procédure d'apprentissage.
- Assurez-vous que la pièce dans laquelle vous vous trouvez n'est pas éclairée à l'aide de tubes fluorescents ou de lampes basse consommation ; ce type d'éclairage est susceptible de provoquer des perturbations et gêner la procédure d'apprentissage.
- La distance entre les deux télécommandes et la source de lumière la plus proche doit être d'au moins 1 mètre.
- La procédure d'apprentissage s'interrompt automatiquement, sans aucune sauvegarde si vous n'appuyez sur aucune touche ou qu'aucun signal n'est capté pendant 15 secondes après l'activation du mode d'apprentissage.

- En mode d'apprentissage, vous ne pourrez affecter qu'une seule fonction à une touche. Toute nouvelle fonction écrasera la fonction qui avait été programmée auparavant pour cette touche.

6.2 Activation du mode d'apprentissage

- Appuyez simultanément sur les touches [MUTE] et [VOL+] pendant env. 5 secondes jusqu'à ce que la LED d'état s'allume en continu.

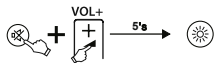

- Saisissez le code [9] [8] [0] ; la LED d'état clignote deux fois, puis s'allume en continu.
- La télécommande universelle est alors en mode d'apprentissage.

6.3 Transfert de la fonction d'une touche

- Appuyez sur la touche de la télécommande d'origine dont vous souhaitez transférer la fonction. La LED d'état de la télécommande de remplacement clignote pour confirmer la bonne réception de la commande.
- Appuyez sur la touche de la télécommande de remplacement sur laquelle vous souhaitez transférer la fonction.
- La LED de fonctionnement de la télécommande de remplacement clignote 3 fois pour confirmer le transfert, puis reste allumée en continu. La nouvelle fonction est désormais sauvegardée.
- Répétez ces étapes pour transférer les fonctions d'autres touches.
- Appuyez sur les touches [MUTE] et [VOL-] pour sauvegarder toutes les fonctions programmées et quitter le mode d'apprentissage.

Remarque

Les fonctions des touches reprogrammées seront conservées lorsque vous remplacez les piles de la télécommande universelle

6.4 Suppression des fonctions programmées

6.4.1 Suppression d'une fonction programmée

- Appuyez simultanément sur les touches [MUTE] et [VOL+] pendant env. 5 secondes jusqu'à ce que la LED d'état s'allume en continu.

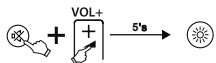

- Saisissez le code [9] [8] [1] ; la LED d'état clignote deux fois, puis reste allumée en continu.
- Appuyez sur la touche dont vous souhaitez supprimer la fonction. La LED d'état clignote 3 fois ; la fonction souhaitée est supprimée.

6.4.2 Suppression de toutes les fonctions programmées

- Appuyez simultanément sur les touches [MUTE] et [VOL+] pendant env. 5 secondes jusqu'à ce que la LED d'état s'allume en continu.

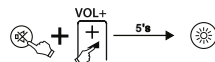

- Saisissez le code [9] [8] [2]. La LED d'état clignote deux fois, puis s'allume en continu.
- Appuyez sur la touche [OK] ; la LED d'état clignote 3 fois ; toutes les fonctions programmées sont supprimées.

7. SIMPLE Mode

Cette télécommande est équipée de la fonction **SIMPLE Mode**. Elle vous permet de limiter les fonctions de cette télécommande aux fonctions essentielles, ce qui vous garantit d'éviter toute modification involontaire des paramètres du téléviseur.

Les touches suivantes sont disponibles en **SIMPLE Mode** :

- Alimentation TV ON / OFF
- Volume +/-
- Mise en sourdine TV
- Programme +/-
- Touches numériques 0-9 pour la sélection du programme
- TEXT** Télétexte ON/OFF

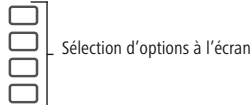

GUIDE Affichage de l'aperçu des programmes (si pris en charge par le téléviseur)

- TV
- Sélection entrée TV/AV
- Fermer le menu

7.1 Activation de SIMPLE Mode

- Appuyez simultanément sur les touches [MUTE] et [VOL+] pendant env. 5 secondes jusqu'à ce que la LED d'état s'allume en continu.

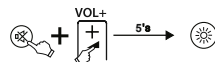

- Saisissez le code [9] [7] [0] ; la LED d'état clignote deux fois, puis reste allumée en continu.
- Appuyez sur la touche [OK]. La LED d'état clignote 3 fois ; **SIMPLE Mode** est activé.

7.2 Désactivation de SIMPLE Mode

- Appuyez simultanément sur les touches [MUTE] et [VOL+] pendant env. 5 secondes jusqu'à ce que la LED d'état s'allume en continu.

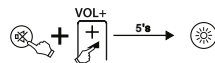

- Saisissez le code [9] [7] [0] ; la LED d'état clignote deux fois, puis reste allumée en continu.
- Appuyez sur la touche [EXIT]. La LED d'état clignote 3 fois ; **SIMPLE Mode** est désactivé.

Remarque

Seules les touches mentionnées au paragraphe 7 fonctionneront lorsque la télécommande est en mode **SIMPLE Mode**. En appuyant sur une touche, la LED d'état s'allume jusqu'à ce que vous relâchiez la pression sur la touche. En mode normal, la LED d'état clignote lorsque vous appuyez sur une touche.

8. Entretien

- Ne mélangez pas de piles neuves avec des piles usagées dans la télécommande universelle ; les piles usagées sont susceptibles de couler et provoquer une détérioration de l'appareil.
- N'utilisez en aucun cas des produits abrasifs ou des produits nettoyants agressifs pour le nettoyage de votre télécommande universelle.
- Vous pouvez éliminer la poussière de votre télécommande en l'essuyant à l'aide d'un chiffon sec et doux.

9. Élimination des pannes

- Ma télécommande de remplacement ne fonctionne pas.
- Vérifiez votre téléviseur. Vous ne pouvez pas utiliser la télécommande de remplacement avec votre téléviseur si vous n'avez pas mis ce dernier sous tension à l'aide de son interrupteur principal.
- Vérifiez que les piles sont correctement insérées dans la télécommande (polarité +/-).
- Vérifiez que vous avez bien appuyé sur la touche de l'appareil correspondant au système désiré.
- Remplacez les piles en cas de niveau faible.
- Mon téléviseur réagit uniquement à certaines commandes de la télécommande.
- Testez d'autres codes jusqu'à ce que le plus grand nombre de fonctions de votre appareil fonctionnent correctement.
- Certaines commandes de touches ne fonctionnent plus sur la télécommande.
- SIMPLE Mode** est éventuellement activé. Désactivez **SIMPLE Mode** comme décrit au paragraphe 7.2.

10. Exclusion de garantie

Le fabricant décline toute responsabilité en cas de dommages provoqués par une installation, un montage ou une utilisation non conformes du produit ou encore provoqués par un non respect des consignes de mode d'emploi et/ou des consignes de sécurité.

11. Service et assistance

En cas de question concernant le produit, veuillez vous adresser au service de conseil produits de Hama.

Ligne téléphonique directe :
+49 9091 502-115 (allemand/anglais)
Vous trouverez ici de plus amples informations concernant l'assistance : www.hama.com

12. Consignes de recyclage



Remarques concernant la protection de l'environnement :
Conformément à la directive européenne 2012/19/EU et 2006/66/CE, et afin d'atteindre un certain nombre d'objectifs

en matière de protection de l'environnement, les règles suivantes doivent être appliquées : Les appareils électriques et électroniques ainsi que les batteries ne doivent pas être éliminés avec les déchets ménagers. Le pictogramme "picto" présent sur le produit, son manuel d'utilisation ou son emballage indique que le produit est soumis à cette réglementation. Le consommateur doit retourner le produit/la batterie usager aux points de collecte prévus à cet effet. Il peut aussi le remettre à un revendeur. En permettant enfin le recyclage des produits ainsi que les batteries, le consommateur contribuera à la protection de notre environnement. C'est un acte écologique.

Ersatzfernbedienung für PANASONIC SERIES: TV/LCD/LED/HDTV



Danke, dass Sie sich für den Kauf eines Thomson-Produkts entschieden haben. Nehmen Sie sich die Zeit, und lesen Sie die folgenden Anweisungen und Informationen vollständig durch. Bitte bewahren Sie diese Anleitung zum späteren Nachschlagen an einem sicheren Platz auf.

Die Fernbedienung kann mit der ausgelieferten Werkseinstellung ca. 90% aller PANASONIC Geräte steuern. Es besteht keine Notwendigkeit, Einstellungen vorzunehmen. Sollte die Fernbedienung nicht funktionieren, wählen Sie eine der in Kapitel 5 beschriebenen Einstellungsmöglichkeiten aus.

Funktionstasten

1. Power TV EIN/AUS
2. Stummschaltung TV
3. Auswahl TV
4. Auswahl AV Eingang
5. APPS
6. LINK
7. Zeigen der Programm Übersicht (wenn vom TV unterstützt)
8. Menü-Einstellung
9. HOME
10. Menü schließen
11. Menü
12. Internet
13. SD/USB Eingang
14. Geräte Einstellungen
15. Zurück
16. Auswahl
17. Vorschau anderes Programm oder Auswahl von On-Screen Optionen
18. Auswahl von On-Screen Optionen
19. Lautstärke +/-
20. Programm +/-
21. Teletext EIN/AUS
22. Teletext Untertitel
23. Teletext Info
24. Teletext Seite halten
25. Zifferntasten 0-9 zur Programmwahl
26. Eingabe 2- oder 3-stelliger Programme
27. Vorheriger Sender
28. Info
29. Normal
30. Einstellungs Bildgröße
31. Schneller Rücklauf (DVD, BlueRay ...)
32. Start (DVD, BlueRay ...)
33. Schneller Vorlauf (DVD, BlueRay ...)
34. Vorherige Szene (DVD, BlueRay...)
35. Nächste Szene (DVD, BlueRay...)
36. Standbild / Pause (DVD, BlueRay...)
37. 3D Modus EIN/AUS
38. Stop (DVD, BlueRay ...)
39. Aufnahme

1. Erklärung von Warnsymbolen und Hinweisen

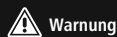

Warnung

Wird verwendet, um Sicherheitshinweise zu kennzeichnen oder um Aufmerksamkeit auf besondere Gefahren und Risiken zu lenken.

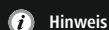

Hinweis

Wird verwendet, um zusätzlich Informationen oder wichtige Hinweise zu kennzeichnen.

2. Lieferumfang

- Ersatzfernbedienung
- 2x AAA Batterien
- Diese Bedienungsanleitung mit Codeliste

3. Sicherheitshinweise

- Verwenden Sie die Ersatzfernbedienung nicht in feuchten Umgebungen, und vermeiden Sie Kontakt mit Spritzwasser.
- Halten Sie die Ersatzfernbedienungen von Wärmequellen fern, und setzen Sie sie keinem direkten Sonnenlicht aus.
- Lassen Sie die Ersatzfernbedienung nicht fallen.
- Öffnen Sie die Ersatzfernbedienung nicht. Sie enthält keine vom Benutzer zu wartenden Teile.
- Die Ersatzfernbedienung gehört wie alle elektrischen Geräte nicht in Kinderhände.

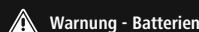

Warnung - Batterien

- Beachten Sie unbedingt die korrekte Polarität (Beschriftung + und -) der Batterien und legen Sie diese entsprechend ein. Bei Nichtbeachtung besteht die Gefahr des Auslaufens oder einer Explosion der Batterien.
- Schließen Sie die Batterien nicht kurz.
- Laden Sie Batterien nicht.
- Werfen Sie Batterien nicht ins Feuer.
- Bewahren Sie Batterien außerhalb der Reichweite von Kindern auf.
- Gestatten Sie Kindern nicht ohne Aufsicht das Wechseln von Batterien.
- Entfernen Sie Batterien aus Produkten, die längere Zeit nicht benutzt werden.

4. Erste Schritte – Einsetzen der Batterien

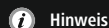

Hinweis

- Verwenden Sie 2 Batterien des Typs AAA.
- Entfernen Sie die Batteriefachabdeckung an der Unterseite der Fernbedienung.
- Achten Sie auf die richtige Polarität (+/-) der Batterien und des Batteriefachs.
- Legen Sie die Batterien ein.
- Bringen Sie die Batteriefachabdeckung wieder an der Fernbedienung an.

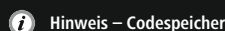

Hinweis – Codespeicher

Diese Fernbedienung speichert die Einstellungen auch während eines Batteriewechsels.

5. Setup

Die Fernbedienung kann mit der ausgelieferten Werkseinstellung ca. 90% aller PANASONIC Geräte steuern. Es besteht keine Notwendigkeit, Einstellungen vorzunehmen. Sollte die Fernbedienung nicht funktionieren, wählen Sie eine der im Folgenden unter 5.1 und 5.2 genannten Einstellungsmöglichkeiten aus.

5.1 Code Eingabe

CODE LIST:

001, 002, 003, 004, 005, 006, 007, 008, 009, 010, 011, 012, 013, 014, 015, 016, 017, 018, 019, 020, 021, 022, 023, 024, 025, 026, 027, 028, 029, 030, 031, 032, 033, 034, 035, 036, 037, 038, 039, 040, 041, 042, 043, 044, 045, 046, 047, 048

1. Drücken Sie die Stummschaltaste [MUTE] und [POWER] gleichzeitig für ca. 3 Sek., bis die Status LED aufleuchtet.

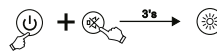

2. Geben Sie den dreistelligen Code aus der Code-Liste ein. Sind alle drei Stellen eingegeben, erlischt die Status LED.



3. Testen Sie die Funktionen der Fernbedienung. Sollte die Funktion nicht einwandfrei sein, versuchen Sie andere Geräte Codes: [002], [003], [004] ...

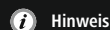

Hinweis

Falls Sie einen ungültigen Geräte Code eingegeben haben, blinkt die Status LED zwei Mal auf und zeigt anschließend wieder ein Dauerlicht. Zum Verlassen der Geräte Code Eingabe drücken Sie die Stummschaltaste [MUTE].

5.2 Code Suchlauf

1. Drücken Sie die Stummschaltaste [MUTE] und [POWER] gleichzeitig für ca. 3 Sek., bis die Status LED aufleuchtet.

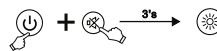

2. Drücken Sie die Taste [CH+], um den Geräte Code Suchlauf zu starten. Testen Sie nach dem vollständigen Suchlauf den gefundenen Geräte Code mit den Tasten [POWER], [VOL+], [MENU] und den Zifferntasten 0-9. Sind die Funktionen gegeben, drücken Sie [MUTE], um den Geräte Code zu speichern und den Suchlauf zu verlassen.
3. Sind die Funktionen nicht gegeben, wiederholen Sie den Suchlauf durch Drücken der Taste [CH+].

5.3 Code Suche

Sie können sich den aktuell von der Fernbedienung verwendeten Code anzeigen lassen:

1. Drücken und halten Sie zunächst die Stummschaltaste [MUTE], anschließend gefolgt von [POWER]. Lassen Sie die beiden Tasten los, wenn nach ca. 3 Sek die Status LED aufleuchtet.
2. Geben Sie mit den Zifferntasten die Zahlenfolge 9-9-0 ein. Die Status LED blinkt zwei Mal und erlischt.
3. Geben Sie mit den Zifferntasten die Zahl 1 ein. Zählen Sie die Anzahl der einzelnen Blinksignale der Status LED – diese Anzahl entspricht der ersten Ziffer des aktuellen Geräte Codes. Gehen Sie für die 2te und 3te Stelle des Codes entsprechend vor:
2te Ziffer -> 2 eingeben -> Blinksignale zählen
3te Ziffer -> 3 eingeben -> Blinksignale zählen
Wenn eine Ziffer des Gerätecodes eine 0 ist, blinkt die LED nicht.

5.4 Übersicht kompatibler Fernbedienungen

Aufgrund der großen Anzahl an unterschiedlichen Fernbedienungen können wir in der Code List nur eine begrenzte Anzahl angeben. Stimmen Tastenschema und Gehäuseform Ihrer ursprünglichen Fernbedienung mit einem der abgebildeten Modelle überein, so ist diese kompatibel (Seite 74).

5.5 Zurücksetzen auf Werkseinstellung

Drücken und halten Sie die Tasten [RETURN] und [0] für ca. 5 Sek. bis die Status-LED dreimal blinkt und danach ausgeht. Die Fernbedienung ist jetzt auf erfolgreich auf die Werkseinstellung zurück gesetzt.

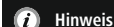

Hinweis

Alle angelernten bzw. kopierten Tasten sowie sämtlich Einstellung der Fernbedienung werden hierbei gelöscht.

6. LERNFUNKTION

Diese Fernbedienung ist mit einer Lernfunktion ausgestattet. Dadurch können Sie Funktionen Ihrer Originalfernbedienung auf diese Universalfernbedienung übertragen.

6.1 Bevor Sie die Lernfunktion starten

- Achten Sie auf einen einwandfreien Zustand aller verwendeten Batterien in beiden Fernbedienungen. Wechseln Sie diese gegebenenfalls.
- Legen Sie Ihre Originalfernbedienung und die Universalfernbedienung so nebeneinander, dass sich die Infrarotdioden der Fernbedienungen direkt gegenüberliegen.
- Korrigieren Sie, wenn nötig, die Höhe beider Fernbedienungen, um eine optimale Ausrichtung zu erzielen.
- Der Abstand beider Fernbedienungen sollte ca. 3 cm betragen.

ROC1128PAN

ORIGINAL

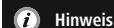
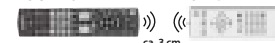

Hinweis

- Bewegen Sie die Fernbedienungen während des Lernvorgangs nicht.
- Stellen Sie sicher, dass es sich bei der Raumbeleuchtung nicht um Leuchtstoffröhren oder Energiesparlampen handelt, da diese Störungen verursachen und damit den Lernvorgang behindern könnten.
- Die Entfernung der beiden Fernbedienungen zur nächsten Lichtquelle sollte mindestens 1 Meter betragen.
- Der Lernvorgang wird ohne Speichern beendet, wenn während des aktivierten Lernmodus 15 Sek. lang keine Taste betätigt wird oder kein Signal empfangen wird.
- Im Lernmodus kann jede Taste nur mit einer Funktion belegt werden. Eine neue Funktion überschreibt die auf dieser Taste bisher angelernte Funktion.

6.2 Aktivieren des Lernmodus

1. Drücken und halten Sie die Tasten [MUTE] und [VOL+] gleichzeitig für ca. 5 Sek. bis die Status-LED dauerhaft leuchtet.

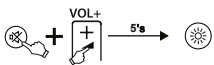

2. Geben Sie den Code [9] [8] [0] ein, die Status-LED blinkt 2mal und leuchtet dann dauerhaft.
3. Die Universalfernbedienung befindet sich jetzt im Lernmodus.

6.3 Übertragen der Tastenfunktion

1. Drücken Sie die Taste auf der Originalfernbedienung, deren Funktion Sie übertragen möchten. Zur Bestätigung, dass der Befehl empfangen wurde, blinkt die Status-LED der Ersatzfernbedienung.
2. Drücken Sie nun die Taste der Ersatzfernbedienung, auf die die Funktion übertragen werden soll.
3. Die Funktions-LED der Ersatzfernbedienung blinkt 3mal zur Bestätigung und leuchtet anschließend wieder dauerhaft. Die neue Funktion ist nun gespeichert.
4. Um die Funktionen weiterer Tasten zu übertragen, wiederholen Sie diese Schritte.
5. Drücken Sie die Taste [MUTE] und [VOL-] um alle angelernten Funktionen zu speichern und den Lernmodus zu verlassen.

Hinweis

Beim Wechsel der Batterien der Universalfernbedienung bleiben die Funktionen der angelernten Tasten erhalten.

6.4 Löschen angelernter Funktionen

6.4.1 Löschen einer angelernten Funktion

1. Drücken und halten Sie die Tasten [MUTE] und [VOL+] gleichzeitig für ca. 5 Sek. bis die Status-LED dauerhaft leuchtet.

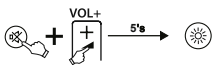

2. Geben Sie den Code [9] [8] [1] ein, die Status-LED blinkt 2mal und leuchtet anschließend wieder dauerhaft.
3. Drücken Sie die Taste, deren Funktion Sie löschen möchten. Die Status-LED blinkt 3mal und die gewünschte Funktion ist gelöscht.

6.4.2 Löschen aller angelernten Funktionen

1. Drücken und halten Sie die Tasten [MUTE] und [VOL+] gleichzeitig für ca. 5 Sek. bis die Status-LED dauerhaft leuchtet.

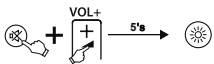



2. Geben Sie den Code [9] [8] [2] ein, die Status-LED blinkt 2mal und leuchtet anschließend wieder dauerhaft.
3. Drücken Sie die Taste [OK], die Status-LED blinkt 3mal und alle angelernten Funktionen sind gelöscht.

7. SIMPLE Mode





Diese Fernbedienung ist mit einer **SIMPLE Mode** Funktion ausgestattet. Dadurch können Sie den Funktionsumfang dieser Fernbedienung auf wesentliche Funktionen beschränken.

Eine versehentliche Änderung der TV-Einstellungen wird somit verhindert.

Im **SIMPLE Mode** stehen Ihnen folgende Tasten zur Verfügung:

-  Power TV EIN/AUS
-  Lautstärke +/-
-  Stummschaltung TV
- CH** Programm +/-
- 0-9** Zifferntasten 0-9 zur Programmwahl

 **TEXT** Teletext EIN/AUS

-     Auswahl von On-Screen Optionen

GUIDE Zeigen der Programm Übersicht (wenn vom TV unterstützt)

TV Auswahl TV/AV Eingang

X Menü schließen

7.1 SIMPLE Mode aktivieren

1. Drücken und halten Sie die Tasten [MUTE] und [VOL+] gleichzeitig für ca. 5 Sek. bis die Status-LED dauerhaft leuchtet.

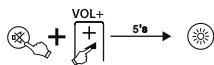

2. Geben Sie den Code [9] [7] [0] ein, die Status-LED blinkt 2mal und leuchtet anschließend wieder dauerhaft.
3. Drücken Sie die Taste [OK], die Status-LED blinkt 3mal und der **SIMPLE Mode** ist aktiviert.

7.2 SIMPLE Mode deaktivieren

1. Drücken und halten Sie die Tasten [MUTE] und [VOL+] gleichzeitig für ca. 5 Sek. bis die Status-LED dauerhaft leuchtet.

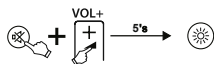

2. Geben Sie den Code [9] [7] [0] ein, die Status-LED blinkt 2mal und leuchtet anschließend wieder dauerhaft.
3. Drücken Sie die Taste [EXIT], die Status-LED blinkt 3mal und der **SIMPLE Mode** ist deaktiviert.

Hinweis

Befindet sich die Fernbedienung im **SIMPLE Mode**, funktionieren nur die in Punkt 7 angegebenen Tasten. Wird eine dieser Tasten gedrückt, leuchtet die Status-LED bis zum Loslassen der Taste. Im Normal Modus blinkt die Status-LED, wenn eine Taste gedrückt wird.

8. Wartung

- Verwenden Sie nie gleichzeitig alte und neue Batterien in der Universal-Fernbedienung, da alte Batterien zum Auslaufen neigen und zu einem Leistungsverlust führen können.

- Reinigen Sie die Universal-Fernbedienung keinesfalls mit Scheuermitteln oder scharfen Reinigungsmitteln.
- Halten Sie die Universal-Fernbedienung frei von Staub, indem Sie sie mit einem trockenen weichen Tuch reinigen.

9. Fehlerbehebung

- F. Meine Ersatz-Fernbedienung funktioniert nicht!
- A. Überprüfen Sie Ihren Fernseher. Wenn der Hauptschalter des Geräts ausgeschaltet ist, kann die Ersatz-Fernbedienung das TV-Gerät nicht bedienen.
- A. Überprüfen Sie, dass die Batterien korrekt eingesetzt sind und die Polarität beachtet wurde.
- A. Überprüfen Sie, ob Sie die entsprechende Gerätetaste für das Gerät gedrückt haben.
- A. Tauschen Sie die Batterien bei niedrigem Batteriestand aus.
- F. Mein TV-Gerät reagiert nur auf einige Tastenbefehle.
- A. Probieren Sie andere Codes, bis die meisten Tasten ordnungsgemäß funktionieren.
- F. Einige Tastenbefehle der Fernbedienung funktionieren nicht mehr?
- A. Möglicherweise ist der **SIMPLE Mode** aktiviert. Deaktivieren Sie den **SIMPLE Mode** wie im Punkt 7.2. beschrieben.

10. Haftungsausschluss

Der Hersteller übernimmt keinerlei Haftung oder Gewährleistung für Schäden, die aus unsachgemäßer Installation, Montage und unsachgemäßem Gebrauch des Produktes oder einer Nichtbeachtung der Bedienungsanleitung und/oder der Sicherheitshinweise resultieren.

11. Service und Support

Bitte wenden Sie sich bei Fragen zum Produkt gerne an die Hama-Produktberatung.
Hotline: +49 9091 502-115 (Deu/Eng)
Weitere Supportinformationen finden sie hier: www.hama.com

12. Entsorgungshinweise



Hinweis zum Umweltschutz:
Ab dem Zeitpunkt der Umsetzung der europäischen Richtlinien 2012/19/EU und 2006/66/EG in nationales Recht gilt folgendes: Elektrische und elektronische Geräte sowie Batterien dürfen nicht mit dem Hausmüll entsorgt werden. Der Verbraucher ist gesetzlich verpflichtet, elektrische und elektronische Geräte sowie Batterien am Ende ihrer Lebensdauer an den dafür eingerichteten, öffentlichen Sammelstellen oder an die Verkaufsstelle zurückzugeben. Einzelheiten dazu regelt das jeweilige Landesrecht. Das Symbol auf dem Produkt, der Gebrauchsanleitung oder der Verpackung weist auf diese Bestimmungen hin. Mit der Wiederverwertung, der stofflichen Verwertung oder anderen Formen der Verwertung von Altgeräten/Batterien leisten Sie einen wichtigen Beitrag zum Schutz unserer Umwelt.

Mando a distancia de repuesto para PANASONIC SERIES: TV/LCD/LED/HDTV



Le agradecemos que se haya decidido por la compra de un producto de Thomson. Tómese tiempo y léase primero las siguientes instrucciones e informaciones. Por favor, guarde estas instrucciones en un lugar seguro para poder consultarlas cuando sea necesario. El mando a distancia, con los ajustes de fábrica con los que se suministra, permite controlar aprox. un 90 % de los dispositivos PANASONIC. No es necesario realizar ajustes. Si el mando a distancia no funciona, seleccione una de las opciones de ajuste descritas en el capítulo 5.

Teclas de función

1. Power TV ON/OFF
2. Silenciamiento TV
3. Selección TV
4. Selección entrada AV
5. APPS
6. LINK
7. Visualización de la guía de programas (si el TV lo admite)
8. Configuración menú
9. HOME
10. Cerrar menú
11. Menú
12. Internet
13. Entrada SD/USB
14. Ajustes de unidad
15. Retroceso
16. Selección
17. Vista previa de otro programa o selección de opciones en pantalla
18. Selección de opciones en pantalla
19. Volumen + / -
20. Programa +/-
21. Teletexto ON/OFF
22. Subtítulos teletexto
23. Info teletexto
24. Mantener página teletexto
25. Teclas de cifras 0-9 para la selección del programa
26. Introducción de programas de 2 o 3 cifras
27. Canal anterior
28. Info
29. Normal
30. Ajuste del tamaño de imagen
31. Retroceso rápido (DVD, BlueRay...)
32. Inicio (DVD, BlueRay...)
33. Avance rápido (DVD, BlueRay...)
34. Escena anterior (DVD, BlueRay...)
35. Siguiendo escena (DVD, BlueRay...)
36. Imagen fija/pausa (DVD, BlueRay...)
37. Modo 3D ON/OFF
38. Parada (DVD, BlueRay...)
39. Toma

1. Explicación de los símbolos de aviso y de las indicaciones



Aviso

Se utiliza para caracterizar las indicaciones de seguridad o para llamar la atención sobre peligros y riesgos especiales.



Nota

Se utiliza para caracterizar informaciones adicionales o indicaciones importantes.

2. Contenido del paquete

- Mando a distancia de repuesto
- 2 pilas AAA
- Estas instrucciones de manejo con lista de códigos

3. Instrucciones de seguridad

- No utilice el mando a distancia universal en entornos húmedos y evite el contacto con las salpicaduras de agua.
- Mantenga el mando a distancia universal alejado de las fuentes de calor y no lo exponga a la radiación directa del sol.
- No deje caer el mando a distancia universal.
- No abra el mando a distancia universal. No contiene piezas que pueda reparar el usuario.
- El mando a distancia universal, como todos los aparatos eléctricos, no debe quedar al alcance de los niños.



Aviso - Pilas

- Observe siempre la correcta polaridad (inscripciones + y -) de las pilas y coloque éstas de forma correspondiente. La no observación de lo anterior conlleva el riesgo de derrame o explosión de las pilas.
- No cortocircuite las pilas.
- No cargue las pilas.
- No arroje las pilas al fuego.
- Mantenga las pilas fuera del alcance de los niños.
- No permita a los niños cambiar las pilas sin la supervisión de una persona adulta.
- Saque las pilas de los productos que no se vayan a utilizar durante un periodo prolongado de tiempo.

4. Primeros pasos – Colocar las pilas



Nota

- Utilice 2 pilas del tipo AAA.
- Retire la cubierta de las pilas de la parte inferior del mando a distancia.
- Observe la polaridad +/- en las pilas y en el interior del compartimento.
- Coloque las pilas.
- Deslice la tapa del compartimento de pilas en el mando a distancia hasta que los clips encajen.



Nota – Memoria de códigos

Este mando a distancia guarda los ajustes incluso durante un cambio de pilas.

5. Configuración

El mando a distancia, con los ajustes de fábrica con los que se suministra, permite controlar aprox. un 90 % de los dispositivos PANASONIC. No es necesario realizar ajustes. Si el mando a distancia no funciona, seleccione una de las opciones de ajuste contenidas a continuación, en los puntos en el capítulo 5.1 y 5.2.

5.1 Introducción de código

Lista de CÓDIGOS:

001, 002, 003, 004, 005, 006, 007, 008, 009, 010, 011, 012, 013, 014, 015, 016,

017, 018, 019, 020, 021, 022, 023, 024, 025, 026, 027, 028, 029, 030, 031, 032, 033, 034, 035, 036, 037, 038, 039, 040, 041, 042, 043, 044, 045, 046, 047, 048

1. Pulse simultáneamente la tecla de silenciamiento [MUTE] y la tecla [POWER] durante aprox. 3 seg., hasta que el LED de estado se encienda.

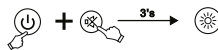

2. Introduzca el código de tres cifras indicado en la lista de códigos. Una vez introducidas las tres cifras, el LED de estado se apaga.



3. Compruebe las funciones del mando a distancia Si el funcionamiento no se desarrolla sin fallos, pruebe a repetir el ajuste con otros códigos de unidad: [002], [003], [004] ...



Nota

Si ha introducido un código de unidad no válido, el LED de estado parpadea dos veces y, seguidamente, vuelve a encenderse de forma permanente. Para abandonar la introducción de códigos de unidad, pulse la tecla de silenciamiento [MUTE].

5.2 Búsqueda de códigos

1. Pulse simultáneamente la tecla de silenciamiento [MUTE] y la tecla [POWER] durante aprox. 3 seg., hasta que el LED de estado se encienda.

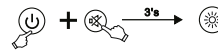

2. Pulse la tecla [CH+] para iniciar la búsqueda de códigos de unidad. Una vez completada la búsqueda, verifique el código de unidad encontrado con las teclas [POWER], [VOL+], [MENU] y las teclas de cifras 0-9. Si se cumplen las funciones, pulse [MUTE] para guardar el código de unidad y abandonar la búsqueda.
3. Si no se cumplen las funciones, repita la búsqueda pulsando la tecla [CH+].

5.3 Búsqueda de códigos

Puede visualizar el código utilizado actualmente por el mando a distancia:

1. Pulse y mantenga pulsada la tecla de silenciamiento [MUTE] seguida de [POWER]. Suelte ambas teclas cuando, tras aprox. 3 seg., se encienda el LED de estado.
2. Con las teclas de cifras, introduzca la secuencia 9-9-0. El LED de estado parpadea dos veces y se apaga.
3. Con las teclas de cifras, introduzca el número 1. Cuento el número de parpadeos simples del LED de estado – Este número se corresponde con la primera cifra del código actual de unidad. Para la 2ª. y 3ª. cifra del código, proceda de la manera correspondiente: 2ª. cifra -> Introduzca 2 -> Cuento los parpadeos

3ª. cifra -> Introduzca 3 -> Cuento los parpadeos

El LED no parpadea si una de las cifras de código de unidad es 0.

5.4 Resumen de los mandos a distancia compatibles

Debido al gran número de diferentes mandos a distancia, en la lista de códigos solo podemos presentar un número limitado de ellos. Si el esquema de teclas y la forma de la carcasa de su mando a distancia original coinciden con uno de los modelos ilustrados, el modelo es compatible (Página 74).

5.5 Restablecimiento del ajuste de fábrica

Pulse y mantenga pulsadas las teclas [RETURN] y [0] durante aprox. 5 seg. hasta que el LED de estado parpadee tres veces y se apague. Se ha restablecido el ajuste de fábrica del mando a distancia.



Nota

Durante este proceso se borran todas las teclas transferidas y copiadas, así como toda la configuración del mando a distancia.

6. FUNCIÓN DE APRENDIZAJE

Este mando a distancia está dotado de una función de aprendizaje. Esto le permite transmitir funciones de su mando a distancia original a este mando a distancia universal.

6.1 Antes de iniciar la función de aprendizaje

- Asegúrese del perfecto estado de todas las pilas utilizadas en ambos mandos a distancia. Cámbielas si fuera preciso.
- Coloque su mando a distancia original y el mando a distancia universal uno al lado del otro de modo que los diodos de infrarrojos de los mandos a distancia se encuentren directamente opuestos.
- Si fuera preciso, corrija la altura de ambos mandos a distancia para obtener una alineación óptima.
- La distancia de ambos mandos a distancia debería ser de aprox. 3 cm.

ROC1128PAN

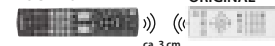

ORIGINAL

ca. 3 cm



Nota

- No mueva los mandos a distancia durante el proceso de aprendizaje.
- Asegúrese de que la iluminación de la habitación no se realiza con tubos fluorescentes o con bombillas de ahorro de energía ya que éstos pueden causar interferencias e influir de forma negativa en el proceso de aprendizaje.
- La distancia de los dos mandos a distancia a la fuente de luz más próxima debería ser de 1 metro como mínimo.
- El proceso de aprendizaje se terminará sin guardar, si durante el modo de aprendizaje activado no se pulsa ninguna tecla o no se recibe ninguna señal durante 15 seg.

- En el modo de aprendizaje se puede asignar a cada tecla solo una función. Una nueva función sobrescribe la función asignada anteriormente a esta tecla.

6.2 Activar el modo de aprendizaje

1. Pulse simultáneamente las teclas [MUTE] y [VOL+] durante aprox. 5 seg., hasta que el LED de estado se ilumine de forma continua.

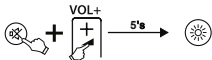

2. Introduzca el código [9] [8] [0], el LED de estado parpadea 2 veces y después se ilumina de forma continua.
3. El mando a distancia universal se encuentra ahora en el modo de aprendizaje.

6.3 Transferencia de la función de tecla

1. Pulse la tecla en el mando a distancia original cuya función desea transferir. Para confirmar que se ha recibido el comando, el LED de estado del mando a distancia de repuesto parpadea.
2. Pulse ahora la tecla del mando a distancia de repuesto a la que se debe transferir la función.
3. El LED de función del mando a distancia de repuesto parpadea 3 veces a modo de confirmación y a continuación vuelve a encenderse de forma permanente. Ahora, la nueva función está guardada.
4. Para transferir las funciones de otras teclas adicionales, repita estos pasos.
5. Pulse la tecla [MUTE] y [VOL-] para guardar todas las funciones transferidas y abandonar el modo de aprendizaje.

Nota

Al cambiar las pilas del mando a distancia universal se mantienen las funciones de las teclas transferidas.

6.4 Borrado de funciones transferidas

6.4.1 Borrado de una función transferida

1. Pulse simultáneamente las teclas [MUTE] y [VOL+] durante aprox. 5 seg., hasta que el LED de estado se ilumine de forma continua.

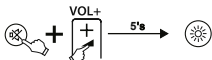

2. Introduzca el código [9] [8] [1], el LED de estado parpadea 2 veces y después vuelve a encenderse de forma continua.
3. Pulse la tecla cuya función desea borrar. El LED de estado parpadea 3 veces y la función deseada será borrada.

6.4.2 Borrado de todas las funciones transferidas

1. Pulse simultáneamente las teclas [MUTE] y [VOL+] durante aprox. 5 seg., hasta que el LED de estado se ilumine de forma continua.

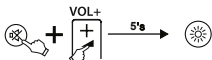

2. Introduzca el código [9] [8] [2], el LED de estado parpadea 2 veces y después se ilumina de forma continua.
3. Pulse la tecla [OK], el LED de estado parpadea 3 veces y todas las funciones transferidas serán borradas.

7. Modo SIMPLE

Este mando a distancia está dotado de una función de **modo EASY**. Con esta función puede limitar el alcance de funciones de este mando a distancia a las funciones esenciales. De este modo se previene una modificación accidental de los ajustes de TV.

En el **modo SIMPLE** tiene a disposición las siguientes teclas:

- Power TV ON/OFF
- Volumen +/-
- Silenciamiento TV
- CH** Programa +/-
- 0-9** Teclas de cifras 0-9 para la selección del programa
- TEXT** Teletexto ON/OFF
- Selección de opciones en pantalla
- GUIDE** Visualización de la guía de programas (si el TV lo admite)
- TV** Selección entrada TV/AV
- AV** Selección entrada TV/AV
- Cerrar menú

7.1 Activar modo SIMPLE

1. Pulse simultáneamente las teclas [MUTE] y [VOL+] durante aprox. 5 seg., hasta que el LED de estado se ilumine de forma continua.

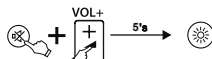

2. Introduzca el código [9] [7] [0], el LED de estado parpadea 2 veces y después vuelve a encenderse de forma continua.
3. Pulse la tecla [OK], el LED de estado parpadea 3 veces y el **modo SIMPLE** está activado.

7.2 Desactivar modo SIMPLE

1. Pulse simultáneamente las teclas [MUTE] y [VOL+] durante aprox. 5 seg., hasta que el LED de estado se ilumine de forma continua.

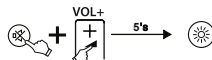

2. Introduzca el código [9] [7] [0], el LED de estado parpadea 2 veces y después vuelve a encenderse de forma continua.
3. Pulse la tecla [EXIT], el LED de estado parpadea 3 veces y el **modo SIMPLE** está desactivado.

Nota

Mientras el mando a distancia se encuentra en **modo SIMPLE**, funcionan solo las teclas indicadas en el punto 7. Cuando se pulsa una de estas teclas, el LED de estado se ilumina hasta que suelte la tecla. En el modo normal parpadea el LED de estado al pulsar una tecla.

8. Mantenimiento

- No utilice pilas viejas y nuevas al mismo tiempo en el mando a distancia universal ya que las pilas viejas tienden a derramarse y pueden provocar una pérdida de rendimiento.
- No limpie nunca el mando a distancia universal con sustancias abrasivas ni con detergentes agresivos.
- Mantenga el mando a distancia universal libre de polvo limpiándolo con un paño suave y seco.

9. Solución de fallos

- A. Mi mando a distancia de repuesto no funciona.
- B. Compruebe su televisor. Si el interruptor principal del dispositivo no está en posición de encendido, el mando a distancia de repuesto no puede manejar el TV.
- C. Compruebe si las pilas están correctamente colocadas y si la polaridad es correcta.
- D. Compruebe si ha pulsado la tecla de aparato correspondiente para el aparato.
- E. Cambie las pilas si están próximas a gastarse.
- F. Mi TV solo reacciona a algunos comandos de teclas.
- G. Pruebe otros códigos hasta que funcione la mayoría de las teclas.
- H. Han dejado de funcionar algunos de los comandos de tecla del mando a distancia.
- I. Posiblemente está activado el **modo SIMPLE**. Desactive el **modo SIMPLE** tal y como se describe en el punto 7.2.

10. Exclusión de responsabilidad

El fabricante no se responsabiliza ni concede garantía por los daños que surjan por una instalación, montaje o manejo incorrectos del producto o por la no observación de las instrucciones de manejo y/o de las instrucciones de seguridad.

11. Servicio y soporte

Si tiene que hacer alguna consulta sobre el producto, diríjase al asesoramiento de productos Hama.

Línea directa:

+49 9091 502-115 (Alemán/Inglés)

Encontrar más información de soporte aquí: www.hama.com

12. Instrucciones para desecho y reciclaje



Nota sobre la protección medioambiental:

Después de la puesta en marcha de la directiva Europea 2012/19/EU y 2006/66/EU en el sistema legislativo nacional, se aplicara lo siguiente: Los aparatos eléctricos y electrónicos, así como las baterías, no se deben evacuar en la basura doméstica. El usuario está legalmente obligado a llevar los aparatos eléctricos y electrónicos, así como pilas y pilas recargables, al final de su vida útil a los puntos de recogida comunales o a devolverlos al lugar donde los adquirió. Los detalles quedaran definidos por la ley de cada país. El símbolo en el

producto, en las instrucciones de uso o en el embalaje hace referencia a ello. Gracias al reciclaje, al reciclaje del material o a otras formas de reciclaje de aparatos/pilas usados, contribuye Usted de forma importante a la protección de nuestro medio ambiente.

Telecomando sostitutivo per PANASONIC SERIES: TV/LCD/LED/HDTV



Grazie per avere acquistato un prodotto Thomson. Prima della messa in esercizio, leggete attentamente le seguenti istruzioni e avvertenze. Conservate le istruzioni in un luogo sicuro per una eventuale consultazione.

Con le impostazioni di fabbrica con cui viene fornito, il telecomando può comandare ca. il 90% di tutti gli apparecchi PANASONIC. Non è necessario effettuare le impostazioni. Se il telecomando non dovesse funzionare, scegliete una delle impostazioni descritte al capitolo 5.

Tasti funzione

1. Alimentazione TV ON/OFF
2. Funzione mute TV
3. Selezione TV
4. Selezione ingresso AV
5. APP
6. LINK
7. Visualizzazione elenco programmi (se supportata dalla TV)
8. Configurazione menu
9. HOME
10. Chiudere il menu
11. Menu
12. Internet
13. Ingresso SD/USB
14. Impostazioni apparecchi
15. Indietro
16. Selezione
17. Anteprima di un altro programma o selezione di opzioni on-screen
18. Selezione di opzioni on-screen
19. Volume +/-
20. Programma +/-
21. Televideo ON/OFF
22. Televideo Sottotitoli
23. Televideo Informazioni
24. Televideo Ferma pagina
25. Tasti numerici 0-9 per la selezione del programma
26. Immissione programmi a 2 o 3 cifre
27. Canale precedente
28. Info
29. Normale
30. Impostazione del formato immagine
31. Indietro veloce (DVD, BlueRay...)
32. Start (DVD, BlueRay ...)
33. Avanti veloce (DVD, BlueRay ...)
34. Scena precedente (DVD, BlueRay...)
35. Scena successiva (DVD, BlueRay...)
36. Fermoimmagine / Pausa (DVD, BlueRay...)
37. Modalità 3D ON/OFF
38. Stop (DVD, BlueRay ...)
39. Registrazione

1. Spiegazione dei simboli di avvertimento e delle indicazioni

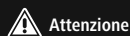

Attenzione

Viene utilizzato per contrassegnare le indicazioni di sicurezza oppure per rivolgere l'attenzione verso particolari rischi e pericoli.



Avvertenza

Viene utilizzato per contrassegnare informazioni supplementari o indicazioni importanti.

2. Volume di fornitura

- Telecomando di ricambio
- 2 batterie AAA
- Queste istruzioni per l'uso con lista codici

3. Indicazioni di sicurezza

- Non usare il telecomando universale in ambienti umidi ed evitare il contatto con gli spruzzi.
- Tenere il telecomando universale lontano da fonti di calore e non esporlo alla luce diretta del sole.
- Non fare cadere il telecomando universale.
- Non aprire il telecomando universale. Non contiene parti soggette a manutenzione da parte dell'utente.
- Tenere il telecomando universale, come tutte le apparecchiature elettriche, fuori dalla portata dei bambini.

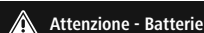

Attenzione - Batterie

- Attenersi sempre alla corretta polarità (scritte + e -) delle batterie e inserirle di conseguenza. La mancata osservanza comporta la perdita di potenza o il rischio di esplosione delle batterie.
- Non cortocircuitare le batterie.
- Non caricare le batterie.
- Non gettare le batterie nel fuoco.
- Conservare le batterie al di fuori della portata dei bambini
- I bambini possono sostituire le batterie solo sotto la sorveglianza degli adulti.
- Togliere sempre le batterie dai prodotti che non vengono utilizzati per un lungo periodo.

4. Primi passi - inserimento delle batterie



Avvertenza

- Utilizzare due batterie del tipo AAA.
- Rimuovere il coperchio del vano batterie dal fondo del telecomando.
- Verificare la polarità sulle batterie e all'interno del vano.
- Inserire le batterie.
- Rimettere il coperchio sul telecomando finché le clips non sono in sede.

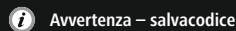

Avvertenza - salvacodice

Questo telecomando memorizza le impostazioni anche durante la sostituzione di una batteria.

5. Setup

Con le impostazioni di fabbrica con cui viene fornito, il telecomando può comandare ca. il 90% di tutti gli apparecchi PANASONIC. Non è necessario effettuare le impostazioni. Se il telecomando non dovesse funzionare, scegliete una delle impostazioni descritte al capitolo 5.1 e 5.2.

5.1 Immissione codice

Lista CODICI:

001, 002, 003, 004, 005, 006, 007, 008, 009, 010, 011, 012, 013, 014, 015, 016, 017, 018, 019, 020, 021, 022, 023, 024,

025, 026, 027, 028, 029, 030, 031, 032, 033, 034, 035, 036, 037, 038, 039, 040, 041, 042, 043, 044, 045, 046, 047, 048

1. Premere contemporaneamente il pulsante [MUTE] e [POWER] per ca. 3 sec. finché il LED di stato non lampeggia.

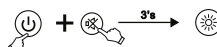

2. Immettere il codice a tre cifre dalla lista codici. Quando sono state immesse le tre cifre, il LED di stato si spegne.



3. Testare le funzioni del telecomando. Se non dovesse funzionare perfettamente, cercare altri codici apparecchio: [002], [003], [004] ...

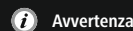

Avvertenza

Se è stato immesso un codice apparecchio non valido, il LED di stato lampeggia due volte, quindi resta acceso a luce fissa. Per uscire dalla modalità di immissione codice, premere il tasto [MUTE].

5.2 Ricerca codice

1. Premere contemporaneamente il pulsante [MUTE] e [POWER] per ca. 3 sec. finché il LED di stato non lampeggia.



2. Premere il tasto [CH+] per avviare la ricerca del codice apparecchio. Al termine della ricerca, testare i codici trovati con i tasti [POWER], [VOL+], [MENU] e i tasti numerici 0-9. Se il telecomando funziona, premere il tasto [MUTE] per salvare il codice dell'apparecchio e uscire dalla modalità di ricerca.
3. Se il telecomando non funziona, ripetere la procedura di ricerca premendo il pulsante [CH+].

5.3 Ricerca codice

È possibile visualizzare il codice utilizzato dal telecomando:

1. Tenere premuto il tasto [MUTE], seguito dal tasto [POWER]. Se dopo ca. 3 sec. il LED di stato lampeggia, rilasciare i due tasti.
2. Con i tasti numerici, immettere la sequenza 9-9-0. Il LED di stato lampeggia due volte, quindi si spegne.
3. Con i tasti numerici, immettere il numero 1. Contare il numero dei segnali lampeggianti del LED di stato. Questo numero corrisponde alla prima cifra del codice dell'apparecchio attuale. Per la seconda e la terza cifra del codice procedere come segue:
2a cifra -> immettere 2 -> contare i segnali lampeggianti
3a cifra -> immettere 3 -> contare i segnali lampeggianti
Se una cifra del codice dell'apparecchio è 0 il LED non lampeggia.

5.4 Elenco dei telecomandi compatibili

A causa dei numerosi telecomandi differenti, nell'elenco codici possiamo indicarne solo alcuni. Se lo schema dei tasti e la forma del proprio telecomando originale corrispondono a uno dei modelli raffigurati, il telecomando è compatibile (pagina 74).

5.5 Ripristino delle impostazioni di fabbrica

Premere e tenere premuti i pulsanti [RETURN] e [0] per ca. 5 secondi fino a che il LED di stato non lampeggi tre volte e poi si spegna. Il telecomando è così nuovamente ripristinato sulle impostazioni di fabbrica.

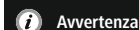

Avvertenza

Tutti i pulsanti programmati o copiati e le relative impostazioni verranno eliminati.

6. FUNZIONE DI APPRENDIMENTO

Questo telecomando è fornito di una funzione di apprendimento. Grazie a questa funzione è possibile trasferire le funzioni del telecomando originale su questo telecomando universale.

6.1 Prima di avviare la funzione di apprendimento

- Fare attenzione che le batterie utilizzate in entrambi i telecomandi siano in perfetto stato. Se necessario sostituirle.
- Mettere il telecomando originale e il telecomando universale l'uno vicino all'altro, in modo tale che i diodi a infrarossi siano l'uno di fronte all'altro.
- Correggere se necessario l'altezza di entrambi i telecomandi in modo da ottenere una posizione ottimale.
- La distanza tra i due telecomandi deve essere di ca. 3 cm.

ROC1128PAN

ORIGINAL

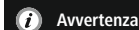

Avvertenza

- Non muovere i telecomandi durante la procedura di apprendimento.
- Assicurarsi che l'ambiente non sia illuminato con lampade al neon o lampade a risparmio energetico, dato che queste lampade possono causare delle interferenze e disturbare il processo di apprendimento.
- La distanza di entrambi i telecomandi dalla fonte di luce più vicina deve essere come minimo 1 metro.
- La procedura di apprendimento viene interrotta senza memorizzazione se durante la modalità di apprendimento non viene premuto alcun pulsante per 15 sec. o se non viene emesso alcun segnale.
- Nella modalità di apprendimento ogni pulsante può memorizzare una sola funzione. Una nuova funzione sovrascrive la funzione memorizzata precedentemente su questo pulsante.

6.2 Attivazione della modalità di apprendimento

1. Premere e tenere premuti contemporaneamente i pulsanti [MUTE] e [VOL+] per ca. 5 sec. finché il LED di stato si accende e resta acceso.

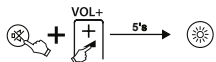

2. Digitare il codice [9] [8] [0], il LED di stato lampeggia 2 volte e resta poi acceso.
3. Il telecomando universale si trova ora nella modalità di apprendimento.

6.3 Trasferimento della funzione pulsanti

1. Premere il pulsante sul telecomando originale di cui si vuole trasferire a funzione. Per confermare che il comando è stato ricevuto il LED di stato lampeggia sul telecomando di ricambio.
2. Premere ora il pulsante del telecomando di ricambio su cui si vuole trasferire la funzione.
3. Il LED di funzione del telecomando di ricambio lampeggia 3 volte come conferma e resta poi acceso. La nuova funzione è così memorizzata.
4. Per trasferire le funzioni di altri pulsanti, ripetere questi passi.
5. Premere il pulsante [MUTE] e [VOL-] per memorizzare tutte le funzioni impostate e per lasciare la modalità apprendimento.

Avvertenza

Le funzioni impostate dei pulsanti restano invariate anche quando le batterie del telecomando universale vengono sostituite.

6.4 Cancellare funzioni impostate

6.4.1 Come cancellare una funzione impostata

1. Premere e tenere premuti contemporaneamente i pulsanti [MUTE] e [VOL+] per ca. 5 sec. finché il LED di stato si accende e resta acceso.

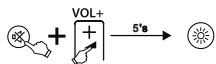

2. Digitare il codice [9] [8] [1], il LED di stato lampeggia 2 volte e resta poi acceso.
3. Premere il pulsante la cui funzione si desidera cancellare. Il LED di stato lampeggia 3 volte e la funzione desiderata è stata cancellata.

6.4.2 Come cancellare tutte le funzioni impostate

1. Premere e tenere premuti contemporaneamente i pulsanti [MUTE] e [VOL+] per ca. 5 sec. finché il LED di stato si accende e resta acceso.

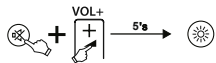

2. Digitare il codice [9] [8] [2], il LED di stato lampeggia 2 volte e resta poi acceso.
3. Premere il pulsante [OK], il LED di stato lampeggia 3 volte e quindi tutte le funzioni impostate sono state cancellate.

7. SIMPLE Mode

Questo telecomando è fornito di una funzione di **SIMPLE Mode**. Con questa modalità è possibile ridurre la gamma delle funzioni di questo telecomando alle funzioni base. Ciò permette di evitare una modifica radicale delle funzioni dell'apparecchio televisivo.

Nel modalità **SIMPLE Mode** sono a disposizione i seguenti pulsanti:

Alimentazione TV ON/OFF

Volume +/-

Funzione mute TV

CH Programma +/-

0-9 Tasti numerici 0-9 per la selezione del programma

TEXT Televideo ON/OFF

Selezione di opzioni on-screen

GUIDE Visualizzazione elenco programmi (se supportata dalla TV)

TV Selezione ingresso TV/AV

Chiudere il menu

7.1 Attivazione di SIMPLE Mode

1. Premere e tenere premuti contemporaneamente i pulsanti [MUTE] e [VOL+] per ca. 5 sec. finché il LED di stato si accende e resta acceso.

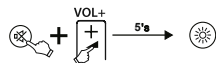

2. Digitare il codice [9] [7] [0], il LED di stato lampeggia 2 volte e resta poi acceso.
3. Premere il pulsante [OK], il LED di stato lampeggia 3 volte e la funzione **SIMPLE Mode** viene attivata.

7.2 Disattivazione di SIMPLE Mode

1. Premere e tenere premuti contemporaneamente i pulsanti [MUTE] e [VOL+] per ca. 5 sec. finché il LED di stato si accende e resta acceso.

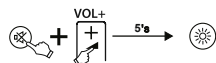

2. Digitare il codice [9] [7] [0], il LED di stato lampeggia 2 volte e resta poi acceso.
3. Premere il tasto [EXIT], il LED di stato lampeggia 3 volte e la funzione **SIMPLE Mode** viene attivata.

Avvertenza

Se il telecomando si trova in modalità **SIMPLE Mode**, funzionano solo i pulsanti indicati al punto 7. Se si preme uno di questi pulsanti, il LED di stato si accende e resta acceso sino a quando si tiene premuto il pulsante. Nella modalità normale il LED di stato lampeggia quando il pulsante viene premuto.

8. Manutenzione

- Non inserire mai contemporaneamente batterie vecchie e nuove nel telecomando universale, poiché le batterie vecchie tendono a scaricarsi causando una perdita di potenza.
- Non pulire mai il telecomando universale con sostanze abrasive o detersivi aggressivi.
- Togliere la polvere con un panno morbido e asciutto.

9. Ricerca Guasti

- Q. Il mio telecomando di ricambio non funziona!
- R. Controllare il televisore. Se l'interruttore principale dell'apparecchio è spento, il telecomando di ricambio non può comandare la TV.
- R. Verificare che le batterie del telecomando siano inserite correttamente e che la polarità +/- corrisponda.
- R. Verificare di avere premuto il corrispondente tasto dell'apparecchio.
- R. Sostituire le batterie se sono scariche.
- Q. Il mio apparecchio TV reagisce solo ad alcuni comandi dei tasti.
- R. Provare un altro codice finché la maggior parte dei tasti non funzionano correttamente.
- Q. Alcuni pulsanti di comando del telecomando non funzionano più?
- R. Probabilmente è stato attivato **SIMPLE Mode**. Disattivare la modalità **SIMPLE Mode** come descritto al punto 7.2.

10. Esclusione di garanzia

Il produttore non si assume alcuna responsabilità per i danni derivati dal montaggio o l'utilizzo scorretto del prodotto, nonché dalla mancata osservanza delle istruzioni per l'uso e/o delle indicazioni di sicurezza.

11. Assistenza e supporto

In caso di domande sul prodotto, rivolgersi alla Consulenza prodotto Hama.
Hotline: +49 9091 502-115 (ted./ing.)
Ulteriori informazioni sul supporto sono disponibili qui: www.hama.com

12. Indicazioni di smaltimento



Informazioni per protezione ambientale:

Dopo l'implementazione della Direttiva Europea 2012/19/EU e 2006/66/EU nel sistema legale nazionale, ci sono le seguenti applicazioni: Le apparecchiature elettriche ed elettroniche e le batterie non devono essere smaltite con i rifiuti domestici. I consumatori sono obbligati dalla legge a restituire i dispositivi elettrici ed elettronici e le batterie alla fine della loro vita utile ai punti di raccolta pubblici preposti per questo scopo o nei punti vendita. Dettagli di quanto riportato sono definiti dalle leggi nazionali di ogni stato. Questo simbolo sul prodotto, sul manuale d'istruzioni o sull'imballo indicano che questo prodotto è soggetto a queste regole. Riciclando, ri-utilizzando i materiali o utilizzando sotto altra forma i vecchi prodotti/le batterie, darete un importante contributo alla protezione dell'ambiente.

Telecomando de substituição para PANASONIC SERIES: TV/LCD/LED/HDTV



Agradecemos que se tenha decidido por este produto Thomsonn. Antes de utilizar o produto, leia completamente estas instruções e informações. Guarde estas instruções num local seguro para consultas posteriores.

O telecomando pode comandar cerca de 90% dos aparelhos PANASONIC com as definições de fábrica fornecidas. Não é necessário efetuar quaisquer configurações. Caso o telecomando não funcione, selecione uma das possibilidades de configuração descritas no capítulo 5.

Botões de função

1. Ligar/desligar TV
2. Colocar TV no modo silencioso
3. Seleção de TV
4. Seleção da entrada AV
5. APPS
6. LINK
7. Exibir a vista geral dos canais (se suportado pelo televisor)
8. Menu de definições
9. HOME
10. Fechar menu
11. Menu
12. Internet
13. Entrada SD/USB
14. Definições do dispositivo
15. Retroceder
16. Seleção
17. Pré-visualização de outro canal ou seleção de opções On Screen
18. Seleção de opções On Screen
19. Volume de som +/-
20. Canal +/-
21. Ligar/desligar teletexto
22. Legendas do teletexto
23. Informação do teletexto
24. Manter página do teletexto
25. Botões numéricos 0-9 para a seleção do canal
26. Introdução de canais de 2 ou 3 dígitos
27. Emissora anterior
28. Informação
29. Normal
30. Definição do tamanho da imagem
31. Retrocesso rápido (DVD, Blu-ray...)
32. Iniciar (DVD, Blu-ray...)
33. Avanço rápido (DVD, Blu-ray...)
34. Cena anterior (DVD, Blu-ray...)
35. Cena seguinte (DVD, Blu-ray...)
36. Imagem fixa/pausa (DVD, Blu-ray...)
37. Ligar/desligar modo 3D
38. Parar (DVD, Blu-ray...)
39. Gravação

1. Descrição dos símbolos de aviso e das notas



Aviso

É utilizado para identificar informações de segurança ou chamar a atenção para perigos e riscos especiais.



Nota

É utilizado para identificar informações adicionais ou notas importantes.

2. Itens fornecidos

- Telecomando de substituição
- 2 pilhas AAA
- Este manual de instruções com lista de códigos

3. Indicações de segurança

- Não utilize o telecomando universal em ambiente húmidos e evite o contacto com salpicos de água.
- Mantenha o telecomando universal afastado de fontes de calor e nunca o exponha à luz solar direta.
- Não deixe cair o telecomando universal.
- Não abra o telecomando universal. Este não possui componentes que requeiram manutenção pelo utilizador.
- O telecomando universal, tal como todos os aparelhos elétricos, deve ser mantido fora do alcance de crianças.



Aviso - Pilhas

- Ao colocar as pilhas, tenha em atenção a polaridade correcta (inscrições + e -). A não observação da polaridade correcta poderá levar ao derrama das pilhas ou explosão.
- Não curto-circuite as pilhas.
- Não recarregue as pilhas.
- Não deite as pilhas para chamas.
- Mantenha as pilhas fora do alcance das crianças.
- Não deixe crianças substituir as pilhas sem vigilância.
- Remova as pilhas do produto se este não for utilizado durante um longo período de tempo.

4. Primeiros passos - Colocar as pilhas



Nota

- Utilize 2 pilhas do tipo AAA.
- Retire a tampa do compartimento das pilhas na parte inferior do comando.
- Verifique a polaridade +/- nas pilhas e no interior do compartimento.
- Introduza as pilhas.
- Deslize a tampa do compartimento das pilhas para o comando até que as patilhas encaixem.



Nota – Memória de código

Este telecomando memoriza as definições mesmo durante a substituição das pilhas.

5. Configuração

O telecomando pode comandar cerca de 90% dos aparelhos PANASONIC com as definições de fábrica fornecidas. Não é necessário efetuar quaisquer configurações. Caso o telecomando não funcione, selecione uma das possibilidades de configuração indicadas em seguida sob os pontos 5.1 e 5.2.

5.1 Introdução do código

Lista de CÓDIGOS:

001, 002, 003, 004, 005, 006, 007, 008, 009, 010, 011, 012, 013, 014, 015, 016, 017, 018, 019, 020, 021, 022, 023, 024,

025, 026, 027, 028, 029, 030, 031, 032, 033, 034, 035, 036, 037, 038, 039, 040, 041, 042, 043, 044, 045, 046, 047, 048

1. Prima o botão de silenciar [MUTE] e o botão [POWER] em simultâneo durante cerca de 3 segundos, até que o LED de estado se acenda.

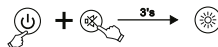

2. Introduza o código de três dígitos da lista de códigos. Quando todos os três dígitos tiverem sido introduzidos, o LED de estado apaga-se.



3. Teste as funções do telecomando. Caso este não funcione corretamente, experimente outros códigos: [002], [003], [004] ...



Nota

Caso tenha introduzido um código de aparelho inválido, o LED de estado pisca duas vezes e, em seguida, volta a ficar permanentemente aceso. Para sair do menu de introdução do código do aparelho, prima o botão de silenciar [MUTE].

5.2 Procura do código

1. Prima o botão de silenciar [MUTE] e o botão [POWER] em simultâneo durante cerca de 3 segundos, até que o LED de estado se acenda.



2. Prima o botão [CH+] para iniciar a procura do código do aparelho. Após a procura estar concluída, teste o código do aparelho encontrado com os botões [POWER], [VOL+], [MENU] e os botões numéricos 0-9. Se as funções estiverem corretas, prima [MUTE] para memorizar o código do aparelho e sair da procura.
3. Se as funções não estiverem corretas, repita a procura premindo o botão [CH+].

5.3 Pesquisa do código

Pode visualizar o código atualmente utilizado pelo telecomando:

1. Mantenha premido primeiro o botão de silenciar [MUTE], seguido depois do botão [POWER]. Solte ambos os botões quando o LED de estado se acender após cerca de 3 segundos.
2. Com os botões numéricos, introduza a sequência de números 9-9-0. O LED de estado pisca duas vezes e depois apaga-se.
3. Com os botões numéricos, introduza o número 1. Conte o número de sinais intermitentes individuais do LED de estado – este número corresponde ao primeiro dígito do código de aparelho atual. Proceda conforme se segue para o 2.º e 3.º dígitos do código: 2.º dígito -> Introduzir 2 -> Contar os sinais intermitentes

3.º dígito -> Introduzir 3 -> Contar os sinais intermitentes

Se um dos dígitos do código do aparelho for 0, o LED não pisca.

5.4 Visão geral dos telecomandos compatíveis

Devido ao elevado número de telecomandos diferentes, apenas podemos apresentar um número limitado na lista de códigos. Se o esquema de botões e a forma da caixa do seu telecomando original corresponderem a um dos modelos ilustrados, este telecomando é compatível (página 74).

5.5 Reposição para a definição de fábrica

Prima os botões [RETURN] e [0] e mantenha-os pressionados durante cerca de 5 segundos até o LED de estado piscar três vezes e, depois, apagar. O telecomando foi agora repositado com sucesso para a definição de fábrica.



Nota

Todos os botões programados e copiados, bem como todas as configurações do telecomando são apagados após este procedimento.

6. FUNÇÃO DE MEMORIZAÇÃO

Este telecomando está equipado com uma função de memorização. Assim, pode transferir as funções do seu telecomando original para este telecomando universal.

6.1 Antes de iniciar a função de memorização

- Preste atenção ao estado impecável de todas as pilhas utilizadas em ambos os telecomandos. Se necessário, substitua-as.
- Coloque o telecomando original e o telecomando universal um ao lado do outro para que os diodos de infravermelhos dos telecomandos estejam diretamente um em frente ao outro.
- Se necessário, corrija a altura de ambos os telecomandos para obter um alinhamento perfeito.
- A distância entre os telecomandos deve ser de aprox. 3 cm.

ROC1128PAN

ORIGINAL



ca. 3 cm



Nota

- Não movimente os telecomandos durante o processo de memorização.
- Certifique-se de que a iluminação da sala não seja lâmpadas fluorescentes ou de poupança de energia, pois estas podem causar falhas e impedir o processo de memorização.
- A distância dos dois telecomandos para a próxima fonte de iluminação deve ser de, no mínimo, 1 metro.
- O processo de memorização é concluído sem gravação se, com o modo de memorização ativado, não premir um botão durante 15 segundos ou captar um sinal.

- No modo de memorização, cada botão só pode ser ocupado com uma função. Uma nova função sobregrava a função anteriormente memorizada nesse botão.

6.2 Ativar o modo de memorização

1. Prima os botões [MUTE] e [VOL+] em simultâneo durante cerca de 5 segundos até o LED de estado acender permanentemente.

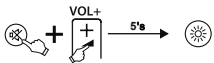

2. Introduza o código [9] [8] [0], o LED de estado pisca 2 vezes e, em seguida, volta a ficar permanentemente aceso.
3. O telecomando universal encontra-se agora no modo de memorização.

6.3 Transferir a função do botão

1. Prima o botão no telecomando original cuja função pretende transferir. Para confirmar que a função foi captada, o LED de estado do telecomando de substituição pisca.
2. Agora, prima o botão do telecomando de substituição para o qual pretende transferir a função.
3. O LED de função do telecomando de substituição pisca 3 vezes para confirmar e, em seguida, volta a ficar permanentemente aceso. A nova função está memorizada.
4. Para transferir as funções de outros botões, repita estes passos.
5. Prima o botão [OK] para gravar todas as funções memorizadas e abandonar o modo de memorização.

Nota

Durante a substituição das pilhas do telecomando universal, as funções dos botões memorizados não são apagadas.

6.4 Apagar funções memorizadas

6.4.1 Apagar uma função memorizada

1. Prima os botões [MUTE] e [VOL+] em simultâneo durante cerca de 5 segundos até o LED de estado acender permanentemente.

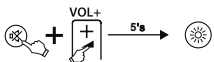

2. Introduza o código [9] [8] [1], o LED de estado pisca 2 vezes e, em seguida, volta a ficar permanentemente aceso.
3. Prima o botão cuja função pretende apagar. O LED de estado pisca 3 vezes e a função pretendida está apagada.

6.4.2 Apagar todas as funções memorizadas

1. Prima os botões [MUTE] e [VOL+] em simultâneo durante cerca de 5 segundos até o LED de estado acender permanentemente.

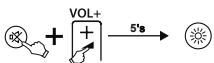

2. Introduza o código [9] [8] [2], o LED de estado pisca 2 vezes e, em seguida, volta a ficar permanentemente aceso.
3. Prima o botão [OK], o LED de estado pisca 3 vezes e todas as funções memorizadas estão apagadas.

7. Modo SIMPLE

Este telecomando está equipado com um **modo SIMPLE**. Este modo permite limitar a gama de funções deste telecomando para funções essenciais. Assim, evita-se uma alteração accidental das definições do televisor.

O **modo SIMPLE** disponibiliza os seguintes botões:

- Ligar/desligar TV
- Volume de som +/-
- Colocar TV no modo silencioso
- CH** Canal +/-
- 0-9** Botões numéricos 0-9 para a seleção do canal

TEXT Ligar/desligar teletexto

- -
 -
 -
- Seleção de opções On Screen

GUIDE Exibir a vista geral dos canais (se suportado pelo televisor)

TV AV Seleção da entrada TV/AV

Fechar menu

7.1 Ativar o modo SIMPLE

1. Prima os botões [MUTE] e [VOL+] em simultâneo durante cerca de 5 segundos até o LED de estado acender permanentemente.

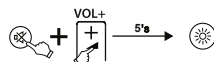

2. Introduza o código [9] [7] [0], o LED de estado pisca 2 vezes e, em seguida, volta a ficar permanentemente aceso.
3. Prima o botão [OK], o LED de estado pisca 3 vezes e o **modo SIMPLE** está ativado.

7.2 Desativar o modo SIMPLE

1. Prima os botões [MUTE] e [VOL+] em simultâneo durante cerca de 5 segundos até o LED de estado acender permanentemente.

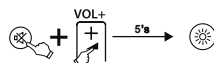

2. Introduza o código [9] [7] [0], o LED de estado pisca 2 vezes e, em seguida, volta a ficar permanentemente aceso.
3. Prima o botão [EXIT], o LED de estado pisca 3 vezes e o **modo SIMPLE** está desativado.

Nota

Se o telecomando estiver no **modo SIMPLE**, só os botões apresentados no ponto 7 é que funcionam. Se premir um desses botões, o LED de estado acende até libertar o respetivo botão. No modo Normal, o LED de estado pisca se premir um botão.

8. Manutenção

- Nunca utilize pilhas usadas juntamente com pilhas novas, pois pilhas usadas tendem a derramar e poderão reduzir o desempenho do telecomando.
- Nunca use detergentes abrasivos ou produtos de limpeza agressivos para limpar o telecomando universal.
- Mantenha o telecomando universal livre de pó limpando-o regularmente com um pano seco suave.

9. Procura e eliminação de falhas

- P. O meu telecomando de substituição não funciona!
- R. Verifique o seu televisor. Se o interruptor principal do aparelho estiver desligado, o telecomando de substituição não pode controlar o televisor.
- R. Verifique se as pilhas do telecomando estão correctamente inseridas e se a polaridade está correcta.
- R. Certifique-se que foi premido o botão de seleção do aparelho correcto.
- R. Substitua pilha com pouca carga.
- P. O meu televisor apenas reage a alguns comandos de botões.
- R. Teste outros códigos até a maiorias das funções funcionarem correctamente.
- P. Algumas funções dos botões do telecomando deixaram de funcionar?
- R. Provavelmente o **modo SIMPLE** está ativado. Desative o **modo SIMPLE** como descrito no ponto 7.2.

10. Exclusão de garantia

O fabricante não assume qualquer responsabilidade ou garantia por danos provocados pela instalação, montagem ou manuseamento incorrectos do produto e não observação do das instruções de utilização e/ou das informações de segurança.

11. Contactos e apoio técnico

Em caso de dúvidas sobre o produto, contacte o serviço de assistência ao produto da Hama. Linha de apoio ao cliente:
+49 9091 502-115 (alemão/inglês)
Para mais informações sobre os serviços de apoio ao cliente, visite: www.hama.com

12. Indicações de eliminação

Nota em Protecção Ambiental:
Após a implementação da directiva comunitária 2012/19/EU e 2006/66/EU no sistema legal nacional, o seguinte aplica-se: Os aparelhos eléctricos e electrónicos, bem como baterias, não podem ser eliminados juntamente com o lixo doméstico. Consumidores estão obrigados por lei a colocar os aparelhos eléctricos e electrónicos, bem como baterias, sem uso em locais públicos específicos para este efeito ou no ponto de venda. Os detalhes para este processo são definidos por lei pelos respectivos países. Este símbolo no produto, o manual de instruções ou a embalagem indicam que o

produto está sujeito a estes regulamentos. Reciclando, reutilizando os materiais dos seus velhos aparelhos/baterias, esta a fazer uma enorme contribuição para a protecção do ambiente.

Дополнительный пульт дистанционного управления для устройств PANASONIC: TV/LCD/LED/HDTV



Благодарим за покупку! Перед началом эксплуатации внимательно ознакомьтесь с настоящей инструкцией. Храните инструкцию в надежном месте для справок в будущем. Пульт дистанционного управления уже с заводскими настройками позволяет управлять ок. 90% всех устройств PANASONIC. Настройка не требуется. Если ПДУ не работает, выберите один из описанных в разделе 5 вариантов настройки.

Органы управления

1. Питание ТВ ВКЛ./ВЫКЛ.
2. Звук ТВ ВКЛ./ВЫКЛ.
3. Выбор ТВ
4. Выбор входа AV
5. ПРИЛОЖЕНИЯ
6. ССЫЛКА
7. Список программ (при наличии функции у телевизора)
8. Настройка меню
9. ГЛАВНАЯ СТРАНИЦА
10. Закрыть меню
11. Меню
12. Интернет
13. Вход SD/USB
14. Настройки устройств
15. Назад
16. Выбор
17. Просмотр другой программы или выбор экранных опций
18. Выбор экранных опций
19. Регулятор громкости +/-
20. Программа +/-
21. Телетекст ВКЛ./ВЫКЛ.
22. Телетекст, субтитры
23. Телетекст, информация
24. Зафиксировать страницу телетекста
25. Кнопки с цифрами 0—9 для выбора программы
26. Ввод 2- или 3-значных программ
27. Предыдущий канал
28. Info (Информация)
29. Нормально
30. Настройка размера изображения
31. Быстрая перемотка назад (DVD, BlueRay и т. д.)
32. Запуск (DVD, BlueRay и т. д.)
33. Быстрая перемотка вперед (DVD, BlueRay и т. д.)
34. Предыдущий кадр (DVD, BlueRay и т. п.)
35. Следующий кадр (DVD, BlueRay и т. п.)
36. Стоп-кадр / пауза (DVD, BlueRay и т. д.)
37. Режим 3D ВКЛ./ВЫКЛ.
38. Стоп (DVD, BlueRay и т. д.)
39. Запись

1. Предупредительные пиктограммы и инструкции



Внимание

Данным значком отмечены инструкции, несоблюдение которых может привести к опасной ситуации.



Примечание

Дополнительная или важная информация.

2. Комплект поставки

- Дополнительный пульт дистанционного управления
- 2 батареи AAA
- Настоящая инструкция со списком кодов

3. Техника безопасности

- Берегите изделие от влаги и брызг воды.
- Не подвергайте изделие воздействию прямых солнечных лучей. Не размещайте изделие рядом с источниками тепла.
- Берегите изделие от ударов и падений.
- Запрещается разбирать изделие.
- В устройстве нет узлов, которые предназначены для обслуживания пользователем.
- Не давать детям!



Внимание – батареи

- Соблюдать полярность батарей (+ и -). Несоблюдение полярности может стать причиной взрыва батареи.
- Не закорачивать контакты батарей.
- Обычные батареи не заряжать.
- Батареи в огонь не бросать.
- Батареи хранить в безопасном месте и не давать детям.
- Запрещается детям заменять батареи без присмотра взрослых.
- В случае большого перерыв в эксплуатации удалить батареи из устройства.

4. Загрузка батарей



Примечание

- Для питания применяются 2 батареи AAA.
- Снимите крышку отсека батарей.
- На корпусе смотрите маркировку полярности.
- Вставьте новые батареи.
- Закройте крышку отсека батарей.



Примечание – Устройство хранения кодов

Настройки в данном пульте дистанционного управления сохраняются даже после замены батарей.

5. Настройка

Пульт дистанционного управления уже с заводскими настройками позволяет управлять ок. 90% всех устройств PANASONIC. Настройка не требуется. Если ПДУ не работает, выберите один из описанных в разделе 5.1 и 5.2 вариантов настройки.

5.1 Ввод кода

Список кодов:

001, 002, 003, 004, 005, 006, 007, 008, 009, 010, 011, 012, 013, 014, 015, 016, 017, 018, 019, 020, 021, 022, 023, 024, 025, 026, 027, 028, 029, 030, 031, 032, 033, 034, 035, 036, 037, 038, 039, 040, 041, 042, 043, 044, 045, 046, 047, 048

1. Одновременно нажмите кнопку отключения звука [MUTE] и питания [POWER] и удерживайте 3 секунды, пока не загорится лампа индикации.

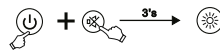

2. Введите трехзначный код из списка. После ввода всех трех цифр лампа индикации гаснет.



3. Проверьте функции ПДУ. Если устройство не работает надлежащим образом, попробуйте другие коды устройства: [002], [003], [004] ...



Примечание

При вводе недопустимого кода устройства лампа индикации два раза мигает, а затем снова начинает гореть непрерывно. Для завершения ввода кода устройства нажмите кнопку отключения звука [MUTE].

5.2 Поиск кода

1. Одновременно нажмите кнопку отключения звука [MUTE] и питания [POWER] и удерживайте 3 секунды, пока не загорится лампа индикации.

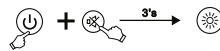

2. Нажмите кнопку [CH+] для запуска поиска кода устройства. По окончании поиска проверьте найденный код устройства кнопками [POWER], [VOL+], [MENU] и кнопками с цифрами 0—9. Если функции работают исправно, нажмите [MUTE] для сохранения кода устройства и завершения поиска.
3. Если функции не работают, повторите поиск, нажав кнопки [CH+].

5.3 Поиск кода

Пользователь имеет возможность просмотра используемого в данный момент кода ПДУ:

1. Нажмите и удерживайте сначала кнопку отключения звука [MUTE], затем кнопку [POWER]. Прим. через 3 секунды загорится лампа индикации, отпустите обе кнопки.
2. Кнопками с цифрами введите последовательность 9-9-0. Лампа индикации загорится дважды и погаснет.
3. Кнопками с цифрами введите 1. Посчитайте количество мигающих сигналов лампы индикации, оно соответствует первой цифре текущего кода устройства. Аналогичным образом определите 2-ю и 3-ю цифру кода: 2-я цифра -> введите 2 -> посчитайте мигающие сигналы. 3-я цифра -> введите 3 -> посчитайте мигающие сигналы. Если в качестве цифры кода устройства установлен 0, лампа не мигает.

5.4 Обзор совместимых пультов дистанционного управления

Учитывая большое количество разнообразных ПДУ, в списке кодов они могут быть приведены лишь в ограниченном количестве. Если схема расположения кнопок и форма корпуса первоначально используемого пульта совпадает с одной из изображенных моделей, значит они совместимы (страница 74).

5.5 Восстановление заводских настроек

Нажмите и ок. 5 секунд удерживайте кнопки [RETURN] и [0]. Лампа индикации состояния мигнет три раза, а затем погаснет. Теперь восстановлены заводские настройки ПДУ.



Примечание

Все запрограммированные функции кнопок, а также другие настройки ПДУ при этом удаляются.

6. ФУНКЦИЯ ОБУЧЕНИЯ

Этот пульт дистанционного управления оснащен функцией обучения. Она позволяет перенести функции оригинального пульта дистанционного управления на этот универсальный пульт.

6.1 Перед запуском функции обучения

- Убедитесь в том, что все батареи в обоих пультах исправны. При необходимости замените их.
- Поместите оригинальный и универсальный пульты дистанционного управления рядом таким образом, чтобы и инфракрасные диоды расположились непосредственно друг против друга.
- При необходимости измените высоту обоих пультов, чтобы добиться оптимального выравнивания.
- Расстояние между пультами должно составлять приблизительно 3 см.

ROC1128PAN

ORIGINAL



Примечание

- Во время процесса обучения не сдвигайте пульты.
- В помещении не должны гореть люминесцентные и энергосберегающие лампы, так как они могут создавать помехи процессу обучения.
- Расстояние между пультами и ближайшим источником света должно составлять не менее 1 метра.
- Процесс обучения прекращается без сохранения, если в течение 15 с не нажата ни одна кнопка и отсутствует прием сигнала.
- В режим обучения каждой кнопке можно назначить только одну функцию. Новая функция замещает функцию, назначенную этой кнопке ранее.

6.2 Включение режима обучения

1. Одновременно нажмите кнопки [MUTE] и [VOL+] и удерживайте в течение 5 секунд, пока не включится светодиодный индикатор состояния.

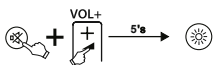

- Наберите код [9] [8] [0], светодиодный индикатор состояния мигнет дважды и будет светиться постоянным светом.
- Универсальный пульт дистанционного управления находится в режиме обучения.

6.3 Перенос функций кнопок

- На оригинальном пульте управления нажмите кнопку, функцию которой вы хотите перенести. На дополнительном пульте дистанционного управления мигает светодиодный индикатор состояния для подтверждения приема команды.
- На дополнительном пульте дистанционного управления нажмите кнопку, на которую вы хотите перенести эту функцию.
- Светодиодный индикатор функции дополнительного пульта дистанционного управления мигает трижды для подтверждения, затем начинает светиться постоянным светом. Новая функция сохранена.
- Для переноса функций остальных кнопок повторите эти шаги.
- Чтобы сохранить запрограммированные функции и выйти из режима программирования, нажмите кнопки [MUTE] и [VOL-].

Примечание

При замене батарей универсального пульта дистанционного управления функции, назначенные в режиме обучения, сохраняются.

6.4 Удаление функций, назначенных в режиме обучения

6.4.1 Удаление одной из функций, назначенных в режиме обучения

- Одновременно нажмите кнопки [MUTE] и [VOL+] и удерживайте в течение 5 секунд, пока не включится светодиодный индикатор состояния.

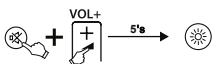

- Наберите код [9] [8] [1], светодиодный индикатор состояния мигает дважды и снова начинает светиться постоянным светом.
- Нажмите кнопку, функцию которой вы хотите удалить. Светодиодный индикатор состояния мигает трижды; функция удалена.

6.4.2 Удаление всех функций, назначенных в режиме обучения

- Одновременно нажмите кнопки [MUTE] и [VOL+] и удерживайте в течение 5 секунд, пока не включится светодиодный индикатор состояния.

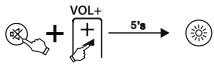

- Наберите код [9] [8] [2], светодиодный индикатор состояния мигает дважды и снова начинает светиться постоянным светом.
- Нажмите кнопку [OK], светодиодный индикатор состояния мигает трижды; все назначенные функции удалены.

7. SIMPLE Mode

Этот пульт дистанционного управления оснащен функцией **SIMPLE Mode**. Она позволяет ограничить объем функций этого пульта дистанционного управления самыми важными функциями. Это предотвращает случайное изменение настроек телевизора.

В режиме **SIMPLE Mode** доступны следующие кнопки:

- Питание ТВ ВКЛ./ВЫКЛ.
- Регулятор громкости +/-
- Звук ТВ ВКЛ./ВЫКЛ.
- Программа +/-
- Кнопки с цифрами 0—9 для выбора программы
- Телетекст ВКЛ./ВЫКЛ.

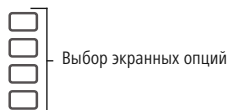

GUIDE Список программ (при наличии функции у телевизора)

- Выбор входа AV
- Закрыть меню

7.1 Включение режима SIMPLE Mode

- Одновременно нажмите кнопки [MUTE] и [VOL+] и удерживайте в течение 5 секунд, пока не включится светодиодный индикатор состояния.

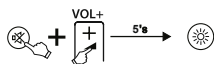

- Наберите код [9] [7] [0], светодиодный индикатор состояния мигает дважды и снова начинает светиться постоянным светом.
- Нажмите кнопку [OK], светодиодный индикатор состояния мигает трижды; режим **SIMPLE Mode** активирован.

7.2 Выключение режима SIMPLE Mode

- Одновременно нажмите кнопки [MUTE] и [VOL+] и удерживайте в течение 5 секунд, пока не включится светодиодный индикатор состояния.

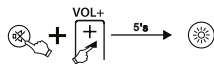

- Наберите код [9] [7] [0], светодиодный индикатор состояния мигает дважды и снова начинает светиться постоянным светом.
- Нажмите кнопку [EXIT], светодиодный индикатор состояния мигает трижды; режим **SIMPLE Mode** отключен.

Примечание

В режиме **SIMPLE Mode** действуют только кнопки, перечисленные в п. 7. При нажатии на кнопку светодиодный индикатор состояния включается и светится, пока кнопка удерживается в нажатом положении. В нормальном режиме при нажатии кнопки светодиодный индикатор состояния мигает.

8. Техобслуживание

- Запрещается одновременно загружать новые и старые батареи.
- Запрещается чистить пульт абразивными средствами.
- Берегите пульт от пыли. Протирать прибор следует сухой мягкой тканью.

9. Поиск и устранение неисправностей

- ПДУ не работает.
 - Проверьте телевизор. Главный выключатель управляемого устройства должен находиться в положении ВКЛ.
 - Проверьте состояние батареи и соблюдение полярности.
 - Убедитесь, что нажимаемые кнопки соответствуют управляемому устройству.
 - Замените разряженные батареи.
 - Телевизор реагирует только на некоторые команды пульта дистанционного управления.
 - Попробуйте применить другой код.
 - Команды некоторых кнопок пульта дистанционного управления больше не действуют?
 - Возможно, активирован режим **SIMPLE Mode**. Отключите режима **SIMPLE Mode**, как описано в п. 7.2.

10. Отказ от гарантийных обязательств

Компания Hama GmbH & Co. KG не несет ответственность за ущерб, возникший вследствие неправильного монтажа, подключения и использования изделия не по назначению, а также вследствие несоблюдения инструкции по эксплуатации и техники безопасности.

11. Отдел техобслуживания

По вопросам ремонта или замены неисправных изделий обращайтесь к продавцу или в сервисную службу компании Hama. Горячая линия отдела техобслуживания: +49 9091 502-115 (немецкий, английский) Подробнее смотрите здесь: www.hama.com

12. Инструкции по утилизации



Охрана окружающей среды:

С момента перехода национального законодательства на европейские нормативы 2012/19/EU и 2006/66/EU действительно следующее:

Электрические и электронные приборы, а также батареи запрещается утилизировать с обычным мусором. Потребитель, согласно закону, обязан утилизировать электрические и электронные приборы, а также батареи и аккумуляторы после их использования в специально предназначенных для этого пунктах сбора, либо в пунктах продажи. Детальная регламентация этих требований осуществляется соответствующим местным законодательством. Необходимость соблюдения данных предписаний обозначается особым значком на

изделии, инструкции по эксплуатации или упаковке. При переработке, повторном использовании материалов или при другой форме утилизации бывших в употреблении приборов Вы помогаете охране окружающей среды. В соответствии с предписаниями по обращению с батареями, в Германии вышеуказанные нормативы действуют для утилизации батарей и аккумуляторов.

Reserveafstandsbediening voor PANASONIC SERIES: TV/LCD/LED/HDTV



Hartelijk dank dat u voor een Thomson-product heeft gekozen. Neemt u zich de tijd en lees de onderstaande aanwijzingen en informatie allereerst geheel door. Bewaar deze instructies op een veilige plek als naslagwerk voor op een later tijdstip. De afstandsbediening kan met de fabrieksinstelling bij uitlevering ca. 90% van alle PANASONIC toestellen besturen. Het is niet noodzakelijk om instellingen uit te voeren. Indien de afstandsbediening niet functioneert, dan selecteert u één van de in hoofdstuk 5 beschreven mogelijkheden voor de instellingen.

Functietoetsen

1. Power TV IN/UIT
2. Mute-functie TV
3. Selectie TV
4. Selectie AV-ingang
5. APPS
6. LINK
7. Programmaoverzicht tonen (indien dit door de televisie wordt ondersteund)
8. Menu-instelling
9. HOME
10. Menu sluiten
11. Menu
12. Internet
13. SD/USB-ingang
14. Instellingen van de apparatuur
15. Terug
16. Selectie
17. Vooruitblik op ander programma of selectie van on-screen opties
18. Selectie van on-screen opties
19. Volume +/-
20. Programma +/-
21. Teletekst IN/UIT
22. Teletekst ondertiteling
23. Teletekst Info
24. Teletekst pagina stopzetten
25. Cijfertoetsen 0-9 voor de programmakeuze
26. Invoer 2- of 3-cijferige programma's
27. Vorige zender
28. Info
29. Normaal
30. Instelling beeldafmeting
31. Snel achteruit (DVD, BlueRay...)
32. Start (DVD, BlueRay...)
33. Snel vooruit (DVD, BlueRay...)
34. Vorige scene (DVD, BlueRay...)
35. Volgende scene (DVD, BlueRay...)
36. Stilstaand beeld / Pauze (DVD, BlueRay...)
37. 3D modus IN/UIT
38. Stop (DVD, BlueRay...)
39. Opname

1. Verklaring van waarschuwingsymbolen en instructies

Waarschuwing

Wordt gebruikt voor veiligheidsinstructies of om de aandacht te trekken op bijzondere gevaren en risico's.

Aanwijzing

Wordt gebruikt voor extra informatie of belangrijke informatie.

2. Bij de verpakking inbegrepen

- Reserveafstandsbediening
- 2x AAA-formaat batterijen
- Deze bedieningsinstructies met codelijst

3. Veiligheidsinstructies

- Gebruik de universele afstandsbediening niet in vochtige omgevingen en voorkom contact met spatwater.
- Houd de universele afstandsbediening uit de buurt van warmtebronnen en stel de afstandsbediening niet bloot aan direct zonlicht.
- Laat de universele afstandsbediening niet vallen.
- De universele afstandsbediening niet openen. De afstandsbediening bevat geen onderdelen die door de gebruiker dienen te worden onderhouden.
- De universele afstandsbediening dient, net als alle elektrische apparatuur, buiten het bereik van kinderen gehouden te worden.

Waarschuwing - batterijen

- Let absoluut op de correcte polariteit (opschrift + en -) van de batterijen en plaats deze dienovereenkomstig in het batterijvakje. Indien de batterijen verkeerd worden geplaatst kunnen deze gaan lekken of zelfs exploderen.
- De batterijen niet kortsluiten.
- De batterij niet opladen.
- De batterijen niet in vuur werpen.
- Batterijen buiten het bereik van kinderen opbergen.
- Laat kinderen nooit zonder toezicht batterijen vervangen.
- Verwijder batterijen uit producten welke gedurende langere tijd niet worden gebruikt.

4. Eerste stappen – plaatsen van de batterijen

Aanwijzing

- Gebruik 2 batterijen van het type AAA.
- Verwijder het batterijdeksel aan de achterkant van de afstandsbediening.
- Let op de polariteit (+/-) op de batterijen en in het batterijvak.
- Plaats de batterijen.
- Breng het batterijdeksel weer op de afstandsbediening aan.

Aanwijzing – Code-opslag

Deze afstandsbediening slaat de instellingen ook tijdens het vervangen van de batterijen op.

5. Setup

De afstandsbediening kan met de fabrieksinstelling bij uitlevering ca. 90% van alle PANASONIC toestellen besturen. Het is niet noodzakelijk om instellingen uit te voeren. Indien de afstandsbediening niet functioneert, dan selecteert u één van de in hoofdstuk 5.1 en 5.2 beschreven mogelijkheden voor de instellingen.

5.1 Code invoer

CODE lijst:

001, 002, 003, 004, 005, 006, 007, 008, 009, 010, 011, 012, 013, 014, 015, 016,

017, 018, 019, 020, 021, 022, 023, 024, 025, 026, 027, 028, 029, 030, 031, 032, 033, 034, 035, 036, 037, 038, 039, 040, 041, 042, 043, 044, 045, 046, 047, 048

1. Druk tegelijkertijd gedurende ca. 3 sec. op de mute-toets [MUTE] en power-toets [POWER], totdat de status-LED gaat branden.



2. Voer de driecijferige code uit de code-lijst in. Zodra deze drie cijfers zijn ingevoerd gaat de status-LED uit.



3. Test nu de functies van de afstandsbediening. Indien het e.e.a. niet naar behoren werkt, dan probeert u het met de andere toestel-codes: [002], [003], [004] ...

Aanwijzing

Indien u een ongeldige toestel-code heeft ingevoerd, dan knippert de status-LED tweemaal en brandt aansluitend weer constant. Om de toestel-code invoer te verlaten drukt u op de mute-toets [MUTE].

5.2 Code zoeken

1. Druk tegelijkertijd gedurende ca. 3 sec. op de mute-toets [MUTE] en power-toets [POWER], totdat de status-LED gaat branden.

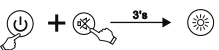

2. Druk op de toets [CH+] teneinde het zoeken naar de toestel-code te starten. Test na het voltooid zoeken de gevonden toestel-code met de toetsen [POWER], [VOL+], [MENU] en de cijfertoetsen 0-9. Indien deze functies naar behoren werken, dan drukt u op de toets [MUTE] teneinde de toestel-code te slaan en de zoekfunctie te verlaten.
3. Indien deze functies niet naar behoren werken, herhaalt u het zoeken door op de toets [CH+] te drukken.

5.3 Code zoeken

U kunt de actueel door de afstandsbediening gebruikte code laten tonen:

1. Houd allereerst de mute-toets [MUTE] ingedrukt, aansluitend gevolgd door de toets [POWER]. Laat beide toetsen los zodra na ca. 3 sec. de status-LED gaat branden.
2. Voer met de cijfertoetsen de cijfervolgorde 9-9-0 in. De status-LED knippert twee keer en gaat vervolgens uit.
3. Voer met de cijfertoetsen het cijfer 1 in. Tel het aantal knippersignalen van de status-LED – dit aantal komt overeen met het eerste cijfer van de actuele toestel-code. Gaat u voor het tweede en derde cijfer van de code tevens zo te werk. tweede cijfer -> 2 invoeren -> knippersignalen tellen derde cijfer -> 3 invoeren -> knippersignalen tellen Indien een cijfer van de toestel-code een 0 is, dan knippert de LED niet.

5.4 Overzicht van de compatibele afstandsbedieningen

Vanwege het grote aantal verschillende afstandsbedieningen kunnen wij in de code-lijst slechts een beperkt aantal vermelden. Indien het toetsenschema en de vormgeving van de behuizing met één van de afgebeelde modellen overeenkomt, dan is deze compatibel (pagina 74).

5.5 Resetten naar fabrieksinstellingen

Houd de toetsen [RETURN] en [0] gedurende ca. 5 sec. ingedrukt totdat het statusledje driemaal knippert en daarna uitgaat. De afstandsbediening is nu succesvol naar de fabrieksinstellingen gereset.

Aanwijzing

Alle aangeleerde resp. gekopieerde toetsen alsmede alle instellingen van de afstandsbediening worden hierbij gewist.

6. LEERFUNCTIE / TEACHEN

Deze afstandsbediening is met een leerfunctie uitgerust. Daardoor kunt u functies van uw originele afstandsbediening op deze universele afstandsbediening overbrengen.

6.1 Voordat u de leerfunctie start

- Zorg ervoor dat alle batterijen in beide afstandsbedieningen zich in uitstekende toestand bevinden. Vervang deze batterijen indien nodig.
- Leg nu uw originele afstandsbediening en de universele afstandsbediening zodanig naast elkaar dat de infrarood-dioden van de afstandsbedieningen direct tegenover elkaar liggen.
- Corrigeer, indien nodig, de hoogte van beide afstandsbedieningen zodat de dioden zich perfect tegenover elkaar bevinden.
- De afstand tussen beide afstandsbedieningen dient ca. 3 cm te zijn.

ROC1128PAN

ORIGINAL



Aanwijzing

- Beweeg de afstandsbedieningen tijdens het teachen resp. leren niet.
- Controleer of de ruimte door tl-buizen of spaarlampen wordt verlicht, omdat een dergelijke verlichting storingen kunnen veroorzaken en bijgevolg het teachen/leren zouden kunnen hinderen.
- De afstand van beide afstandsbedieningen naar de eerstvolgende verlichtingsbron dient ten minste 1 meter te bedragen.
- Het teachen/leren wordt zonder opslaan beëindigd indien er tijdens de geactiveerde leermodus gedurende 15 sec. geen toets wordt bediend of geen signaal wordt ontvangen.
- In de leermodus kan aan iedere toets slechts één functie worden toegevoegd. Een nieuwe functie overschrijft de op de betreffende toets bestaande resp. aangeleerde functie.

6.2 Activeren van de leermodus

1. Druk tegelijkertijd gedurende ca. 5 sec. op de toetsen [MUTE] en [VOL+] totdat de status-LED constant brandt.

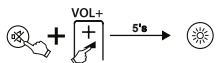

2. Voer nu de code [9] [8] [0] in, de status-LED knippert tweemaal en brandt vervolgens constant.
3. De universele afstandsbediening bevindt zich nu in de leermodus (teaching).

6.3 Overbrengen van de toetsfunctie

1. Druk op de originele afstandsbediening op de betreffende toets waarvan u de functie wenst over te brengen. Ter bevestiging dat het commando werd ontvangen, knippert de status-LED van de vervangende afstandsbediening.
2. Druk nu op de vervangende afstandsbediening op de toets, waarop de functie dient te worden overgebracht.
3. De status-LED van de vervangende afstandsbediening knippert driemaal ter bevestiging en brandt vervolgens weer constant. De nieuwe functie is nu opgeslagen.
4. Teneinde de functies van andere toetsen over te brengen, herhaalt u de hierboven vermelde stappen.
5. Druk op de toets [MUTE] en [VOL-] teneinde alle aangeleerde functies op te slaan en de leermodus te verlaten.

Aanwijzing

Bij het vervangen van de batterijen in de universele afstandsbediening blijven de functies van de aangeleerde toetsen behouden.

6.4 Wissen van aangeleerde functies

6.4.1 Wissen van een aangeleerde functie

1. Druk tegelijkertijd gedurende ca. 5 sec. op de toetsen [MUTE] en [VOL+] totdat de status-LED constant brandt.

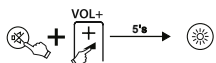

2. Voer nu de code [9] [8] [1] in, de status-LED knippert tweemaal en brandt vervolgens weer constant.
3. Druk op de toets, waarvan u de functie wilt wissen. De status-LED knippert driemaal en de gewenste functie is gewist.

6.4.2 Wissen van alle aangeleerde functies

1. Druk tegelijkertijd gedurende ca. 5 sec. op de toetsen [MUTE] en [VOL+] totdat de status-LED constant brandt.

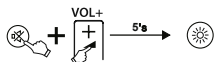

2. Voer nu de code [9] [8] [2] in, de status-LED knippert tweemaal en brandt vervolgens weer constant.
3. Druk op de toets [OK], de status-LED knippert driemaal en alle aangeleerde functies zijn nu gewist.

7. SIMPLE Mode

Deze afstandsbediening is met de functie **SIMPLE Mode** uitgerust. Daardoor kunt u de omvang van alle functies van de afstandsbediening tot de wezenlijke functies beperken. Het onbedoelde wijzigen van de tv-instellingen wordt daardoor voorkomen.

In de **SIMPLE Mode** zijn voor u de volgende toetsen ter beschikking:

- Power TV IN/UIT
- Volume + / -
- Mute-functie TV
- Programma +/-
- 0-9 Cijfertoetsen 0-9 voor de programma-keuze
- TEXT** Teletekst IN/UIT
- Selectie van on-screen opties
- GUIDE** Programmaoverzicht tonen (indien dit door de televisie wordt ondersteund)
- TV AV** Selectie TV/AV-ingang
- Menu sluiten

7.1 SIMPLE Mode activeren

1. Druk tegelijkertijd gedurende ca. 5 sec. op de toetsen [MUTE] en [VOL+] totdat de status-LED constant brandt.

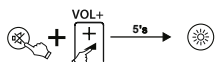

2. Voer nu de code [9] [7] [0] in, de status-LED knippert tweemaal en brandt vervolgens weer constant.
3. Druk op de toets [OK], de status-LED knippert driemaal en de **SIMPLE Mode** is geactiveerd.

7.2 SIMPLE Mode deactiveren

1. Druk tegelijkertijd gedurende ca. 5 sec. op de toetsen [MUTE] en [VOL+] totdat de status-LED constant brandt.

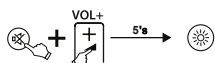

2. Voer nu de code [9] [7] [0] in, de status-LED knippert tweemaal en brandt vervolgens weer constant.
3. Druk op de toets [EXIT], de status-LED knippert driemaal en de **SIMPLE Mode** is nu gedeactiveerd.

Aanwijzing

Indien de afstandsbediening zich in de **SIMPLE Mode** bevindt, functioneren alleen de in punt 7 vermelde toetsen. Indien één van deze toetsen wordt bediend, brandt de status-LED totdat de toets wordt losgelaten. In de normale modus knippert de status-LED zodra er een toets wordt bediend.

8. Onderhoud

- Gebruik nimmer tegelijkertijd oude en nieuwe batterijen in de universele afstandsbediening omdat oude batterijen kunnen lekken en tot vermogensverlies kunnen leiden.
- Reinig de universele afstandsbediening nimmer met een schuurmiddel of scherpe reinigingsmiddelen.
- Houd de universele afstandsbediening vrij van stof door haar regelmatig met een droge zachte doek te reinigen.

9. Het Oplossen van storingen

V. Mijn reserveafstandsbediening doet het niet!

A. Controleer uw televisietoestel. Indien de hoofdschakelaar van het toestel is uitgeschakeld, dan kan de reserveafstandsbediening het TV-toestel niet bedienen.

A. Controleer of de batterijen van de afstandsbediening juist zijn geplaatst en of de polariteit in orde is.

A. Controleer of de desbetreffende toets voor het toestel is ingedrukt.

A. Vervang de batterijen bij een laag laadniveau.

V. Mijn TV-toestel reageert alleen op een paar toetsen.

A. Probeer andere codes totdat de meeste toetsen correct functioneren.

V. Sommige toetscommando's van de afstandsbediening functioneren niet meer?

A. Wellicht is de **SIMPLE Mode** geactiveerd. Deactiveer de **SIMPLE Mode** zoals in punt 7.2. is beschreven.

10. Uitsluiting van garantie en aansprakelijkheid

De fabrikant aanvaardt geen enkele aansprakelijkheid of garantiereclames voor schade of gevolgschade, welke door ondeskundige installatie, montage en ondeskundig gebruik van het product ontstaan of het resultaat zijn van het niet in acht nemen van de bedieningsinstructies en/of veiligheidsinstructies.

11. Service en support

Neem bij vragen over het product contact op met de afdeling Productadvies van HAMA. Hotline: +49 9091 502-115 (Duits/Engels) Meer support-informatie vindt u hier: www.hama.com

12. Aanwijzingen over de afvalverwerking



Notitie aangaande de bescherming van het milieu:

Ten gevolge van de invoering van de Europese Richtlijn 2012/19/EU en 2006/66/EU in het nationaal juridisch systeem, is het volgende van toepassing: Elektrische en elektronische apparatuur, zoals batterijen mag niet met het huisvuil weggegooid worden. Consumenten zijn wettelijk verplicht om elektrische en elektronische apparaten zoals batterijen op het einde van gebruik in te dienen bij openbare verzamelplaatsen speciaal opgezet voor dit doeleinde of bij een verkooppunt. Verdere specificaties aangaande dit onderwerp zijn omschreven door de nationale wet van het betreffende land. Dit symbool op het product, de gebruiksaanwijzing of de verpakking duidt erop dat het product onderworpen is aan deze richtlijnen. Door te recyclen, hergebruiken van materialen of andere vormen van hergebruiken van oude toestellen/batterijen, levert u een grote bijdrage aan de bescherming van het milieu.

Zamienny pilot zdalnego sterowania do urządzeń serii PANASONIC : TV/LCD/LED/HDTV



Dziękujemy, że zdecydowali się Państwo na zakup produktu firmy Thomson. Prosimy poświęcić trochę czasu na uważne przeczytanie poniższych instrukcji i informacji. Instrukcję należy przechowywać w bezpiecznym miejscu do późniejszego użytku. Za pomocą pilota zdalnego sterowania z ustawieniami fabrycznymi można sterować ok. 90% wszystkich urządzeń PANASONIC. Nie ma potrzeby konfigurowania pilota. Jeżeli pilot zdalnego sterowania nie funkcjonuje, wybrać jedną z opisanych w rozdziale 5 możliwości ustawień.

Przyciski funkcyjne

1. Zasilanie TV WŁ./WYŁ.
2. Wyciszenie dźwięku TV
3. Wybór TV
4. Wybór wejścia AV
5. APPS
6. LINK
7. Wyświetlanie przeglądu programów (jeśli funkcja jest obsługiwana przez TV)
8. Ustawienia menu
9. HOME
10. Zamykanie menu
11. Menu
12. Internet
13. Wejście SD/USB
14. Ustawienia urządzenia
15. Wstecz
16. Wybór
17. Podgląd innego programu lub wybór opcji On-Screen
18. Wybór opcji On-Screen
19. Głośność +/-
20. Program +/-
21. Teletekst WŁ./WYŁ.
22. Teletekst / Napisy
23. Teletekst Info
24. Teletekst - trzymanie strony
25. Przyciski numeryczne 0-9 do wyboru programów
26. Wprowadzanie programów 2- lub 3-cyfrowych
27. Poprzedni kanał
28. Info
29. Normalny
30. Ustawianie rozmiaru obrazu
31. Szybkie przewijanie wstecz (DVD, BlueRay...)
32. Start (DVD, BlueRay...)
33. Szybkie przewijanie do przodu (DVD, BlueRay...)
34. Poprzednia scena (DVD, BlueRay...)
35. Następna scena (DVD, BlueRay...)
36. Obraz zatrzymany / pauza (DVD, BlueRay...)
37. Tryb 3D WŁ./WYŁ.
38. Stop (DVD, BlueRay...)
39. Nagranie

1. Objaśnienie symboli ostrzegawczych i wskazówek



Ostrzeżenie

Używane w celu zwrócenia uwagi na szczególne niebezpieczeństwo lub ryzyko.



Wskazówki

Używane w celu zwrócenia uwagi na szczególnie przydatne informacje.

2. Zakres dostawy

- zapasowy pilot zdalnego sterowania
- 2 baterie typu AAA
- niniejsza instrukcja obsługi z listą kodów

3. Wskazówki bezpieczeństwa

- Uniwersalnego pilota zdalnego sterowania nie należy używać w wilgotnym otoczeniu oraz należy go chronić przed bryzgami wody.
- Trzymać uniwersalny pilot zdalnego sterowania z dala od źródeł ciepła i nie wystawiać na bezpośrednie promieniowanie słoneczne.
- Chronić pilota przed upadkiem.
- Nie otwierać uniwersalnego pilota zdalnego sterowania. Nie zawiera on żadnych części wymagających konserwacji przez użytkownika.
- Trzymać pilota, jak wszystkie urządzenia elektryczne, z dala od dzieci!



Ostrzeżenie - baterie

- Wkładając baterie, zwrócić koniecznie uwagę na właściwe podłączenie biegunów (znak + i -). Nieprzestrzeżenie grozi wyciekami lub wybuchem baterii.
- Nie zwierać baterii.
- Nie ładować baterii.
- Nie wrzucać baterii do ognia.
- Przechowywać baterie poza zasięgiem dzieci.
- Nie pozwalać dzieciom na wymianę baterii bez nadzoru.
- Jeżeli produkt nie jest używany przez dłuższy czas, należy wyjąć z niego baterie.

4. Pierwsze kroki – wkładanie baterii



Wskazówki

- Używać 2 baterii typu AAA.
- Zdjąć pokrywę schowka na baterie na spodzie pilota.
- Sprawdzić prawidłową biegunowość baterii +/- w schowku.
- Włożyć baterie.
- Wsunąć pokrywę schowka na baterie aż do zatrzasknięcia.



Wskazówki – Pamięć kodów

Niniejszy pilot zapisuje ustawienia także podczas wymiany baterii.

5. Setup (ustawienia)

Za pomocą pilota zdalnego sterowania z ustawieniami fabrycznymi można sterować ok. 90% wszystkich urządzeń PANASONIC. Nie ma potrzeby konfigurowania pilota. Jeżeli pilot zdalnego sterowania nie funkcjonuje, wybrać jedną z opisanych w poniższym rozdziale 5.1 i 5.2 możliwości ustawień.

5.1 Wprowadzanie kodu

Lista kodów:

001, 002, 003, 004, 005, 006, 007, 008, 009, 010, 011, 012, 013, 014, 015, 016, 017, 018, 019, 020, 021, 022, 023, 024,

025, 026, 027, 028, 029, 030, 031, 032, 033, 034, 035, 036, 037, 038, 039, 040, 041, 042, 043, 044, 045, 046, 047, 048

1. Nacisnąć jednocześnie przez ok. 3 s przycisk wyciszenia [MUTE] i [POWER], aż zapali się dioda LED stanu.

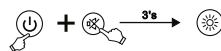

2. Wprowadzić trzycyfrowy kod z listy kodów. Po wprowadzeniu wszystkich trzech cyfr gaśnie dioda LED stanu.



3. Sprawdzić funkcję pilota zdalnego sterowania. Jeżeli funkcja nie działa prawidłowo, wypróbować inne kody urządzeń: [002], [003], [004] ...



Wskazówki

Po błędnym wprowadzeniu kodu urządzenia dioda LED stanu miga dwukrotnie, a następnie ponownie świeci się ciągle. Aby zamknąć funkcję wprowadzania kodów urządzenia, nacisnąć przycisk wyciszenia [MUTE].

5.2 Wyszukiwanie kodu

1. Nacisnąć jednocześnie przez ok. 3 s przycisk wyciszenia [MUTE] i [POWER], aż zapali się dioda LED stanu.



2. Nacisnąć przycisk [CH+], aby uruchomić wyszukiwanie kodu urządzenia. Po zakończeniu procesu wyszukiwania przetestować znaleziony kod urządzenia za pomocą przycisków [POWER], [VOL+], [MENU] i przycisków numerycznych 0-9. Jeżeli funkcje działają, nacisnąć przycisk [MUTE], aby zapisać kod urządzenia i zamknąć funkcję wyszukiwania.
3. Jeżeli funkcje nie działają, powtórzyć proces wyszukiwania wciskając przycisk [CH+].

5.3 Wyszukiwanie kodu

Możliwe jest wyświetlenie kodu używanego aktualnie przez pilot zdalnego sterowania:

1. Nacisnąć dłużej przycisk wyciszenia [MUTE], a następnie przycisk [POWER]. Zwolnić oba przyciski, gdy po ok. 3 sekundach zapali się dioda LED stanu.
 2. Za pomocą przycisków numerycznych wprowadzić ciąg cyfr 9-9-0. Dioda LED stanu miga dwukrotnie i gaśnie.
 3. Za pomocą przycisków numerycznych wprowadzić cyfrę 1. Policzyć liczbę mignięć diody LED stanu - liczba ta odpowiada pierwszej cyfrze aktualnego kodu urządzenia.
- Postępować analogicznie dla określenia 2. i 3. pozycji kodu:
2. cyfra -> wprowadzić 2 -> policzyć mignięcia

3. -> wprowadzić 3 -> policzyć mignięcia
- Jeżeli cyfra kodu urządzenia wynosi 0, dioda LED nie miga.

5.4 Przegląd kompatybilnych pilotów zdalnego sterowania

Ze względu na dużą liczbę różnych pilotów zdalnego sterowania lista kodów zawiera jedynie niektóre z nich. Jeżeli klawiatura a obudowa oryginalnego pilota zgadza się z jednym z przedstawionych na rysunku modeli, oznacza to, że jest on kompatybilny (strona 74).

5.5 Przywracanie ustawień fabrycznych

Wcisnąć przyciski [RETURN] i [0] i przytrzymać przez ok. 5 sek., aż dioda LED trykotnie zamiga, a następnie wycisnąć. Pilot zdalnego sterowania został pomysłnie przywrócony do ustawień fabrycznych.



Wskazówki

Wszystkie zaprogramowane lub skopiowane przyciski oraz wszystkie ustawienia pilota zostaną w wyniku tego działania całkowicie usunięte.

6. FUNKCJA ZAPAMIĘTYWANIA

Niniejszy pilot zdalnego sterowania jest wyposażony w funkcję zapamiętywania. Dzięki temu funkcje oryginalnego pilota można przenieść na niniejsze, uniwersalne urządzenie.

6.1 Przed uruchomieniem funkcji zapamiętywania

- Zwrócić uwagę na nienaganny stan wszystkich baterii stosowanych w obu pilotach. W razie potrzeby wymienić je.
- Ułożyć oryginalny i uniwersalny pilot zdalnego sterowania w ten sposób, aby ich diody podczerwieni leżały bezpośrednio naprzeciwko siebie.
- W razie potrzeby poprawić wysokość obu pilotów, aby w ten sposób zapewnić optymalne ustawienie.
- Odstęp między pilotami powinien wynosić ok. 3 cm.

ROC1128PAN

ORIGINAL



Wskazówki

- W trakcie procesu zapamiętywania nie poruszać pilotami.
- Upewnić się, że pomieszczenie nie jest oświetlane jarzeniówkami ani świetłówkami energooszczędnymi, ponieważ mogą one być źródłem zakłóceń i stanowić tym samym przeszkodę dla procesu zapamiętywania.
- Odległość obu pilotów od najbliższego źródła światła powinna wynosić co najmniej 1 metr.
- Proces zapamiętywania kończony jest bez zapisu, jeśli w trakcie włączonego trybu zapamiętywania przez 15 sek. żaden przycisk nie zostanie wciśnięty lub nie zostanie odebrany żaden sygnał.
- W trybie zapamiętywania każdemu przyciskowi można przypisać tylko jedną funkcję. Nowa funkcja nadpisuje funkcję zapamiętaną dla tego przycisku do tej pory.

6.2 Włączanie trybu zapamiętywania

1. Wcisnąć jednocześnie i przytrzymać przez ok. 5 s przyciski [MUTE] i [VOL+], aż dioda LED stanu zacznie świecić światłem ciągłym.

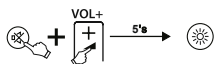

2. Wprowadzić kod [9] [8] [0]; dioda LED stanu miga dwukrotnie, a następnie świeci światłem ciągłym.
3. Pilot uniwersalny jest teraz w trybie zapamiętywania.

6.3 Przenoszenie funkcji przycisków

1. Wcisnąć na oryginalnym pilocie przycisk, którego funkcja ma być przeniesiona. Jako potwierdzenie otrzymania polecenia miga dioda LED stanu pilota zapasowego.
2. Teraz wcisnąć przycisk pilota zapasowego, na który ma być przeniesiona funkcja.
3. Dioda LED funkcji na pilocie zapasowym miga trzykrotnie jako potwierdzenie, a następnie świeci światłem ciągłym. Nowa funkcja została zapisana.
4. W celu przeniesienia funkcji kolejnych przycisków powtórzyć te same czynności
5. Wcisnąć przycisk [MUTE] i [VOL-] w celu zapisania wszystkich zapamiętanych funkcji i opuszczenia trybu zapamiętywania.

Wskazówki

Podczas wymiany baterii w pilocie uniwersalnym funkcje zapamiętane dla przycisków pozostają zapisane.

6.4 Usuwanie zapamiętanych funkcji

6.4.1 Usuwanie zapamiętanej funkcji

1. Wcisnąć jednocześnie i przytrzymać przez ok. 5 s przyciski [MUTE] i [VOL+], aż dioda LED stanu zacznie świecić światłem ciągłym.

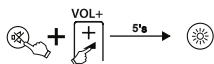

2. Wprowadzić kod [9] [8] [1]; dioda LED stanu miga dwukrotnie, a następnie świeci ponownie światłem ciągłym.
3. Nacisnąć przycisk, którego funkcja ma być usunięta. Dioda LED stanu miga trzykrotnie, a żądana funkcja jest usunięta.

6.4.2 Usuwanie wszystkich zapamiętanych funkcji

1. Wcisnąć jednocześnie i przytrzymać przez ok. 5 s przyciski [MUTE] i [VOL+], aż dioda LED stanu zacznie świecić światłem ciągłym.

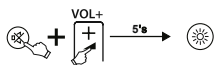

2. Wprowadzić kod [9] [8] [2]; dioda LED stanu miga dwukrotnie, a następnie świeci ponownie światłem ciągłym.
3. Nacisnąć przycisk [OK], dioda LED stanu miga trzykrotnie, a wszystkie zapamiętane funkcje są usunięte.

7. SIMPLE Mode

Niniejszy pilot zdalnego sterowania jest wyposażony w funkcję **SIMPLE Mode**. Dzięki temu zakres funkcji tego pilota można ograniczyć tylko do funkcji istotnych. Zapobiega to omyłkowej zmianie ustawień odbiornika TV.

W trybie **SIMPLE MODE** dostępne są następujące przyciski:

- Zasilanie TV WŁ./WYŁ.
- Głośność +/-
- Wyciszanie dźwięku TV
- CH** Program +/-
- 0-9** Przyciski numeryczne 0-9 do wyboru programów
- TEXT** Teletekst WŁ./WYŁ.
- Wybór opcji On-Screen
- GUIDE** Wyświetlanie przeglądu programów (jeśli funkcja jest obsługiwana przez TV)
- TV** Wybór wejścia TV/AV
- AV**
- Zamykanie menu

7.1 Włączanie trybu SIMPLE Mode

1. Wcisnąć jednocześnie i przytrzymać przez ok. 5 s przyciski [MUTE] i [VOL+], aż dioda LED stanu zacznie świecić światłem ciągłym.

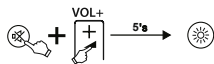

2. Wprowadzić kod [9] [7] [0]; dioda LED stanu miga dwukrotnie, a następnie świeci ponownie światłem ciągłym.
3. Nacisnąć przycisk [OK]; dioda LED stanu miga trzykrotnie, a tryb **SIMPLE Mode** jest włączony.

7.2 Wyłączanie trybu SIMPLE Mode

1. Wcisnąć jednocześnie i przytrzymać przez ok. 5 s przyciski [MUTE] i [VOL+], aż dioda LED stanu zacznie świecić światłem ciągłym.

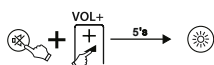

2. Wprowadzić kod [9] [7] [0]; dioda LED stanu miga dwukrotnie, a następnie świeci ponownie światłem ciągłym.
3. Nacisnąć przycisk [EXIT]; dioda LED stanu miga trzykrotnie, a tryb **SIMPLE Mode** jest wyłączony.

Wskazówki

Jeśli pilot działa w trybie **SIMPLE Mode**, wówczas działają wyłącznie przyciski wymienione w punkcie 7. Jeśli jeden z tych przycisków zostanie naciśnięty, wówczas dioda LED stanu będzie świecić do momentu puszczenia przycisku. W trybie normalnym dioda LED stanu miga, jeśli wciśnięty został jakiś przycisk.

8. Konserwacja

- W uniwersalnym pilocie zdalnego sterowania nie stosować jednocześnie starych i nowych baterii, gdyż w starych bateriach może dojść do wycieku elektrolitu i zaniku mocy.
- Nie używać do czyszczenia pilota środków szorujących ani ostrych przedmiotów.
- Chronić pilota przed zakurzeniem, czyszcząc go suchą miękką ściereczką.

9. Usuwanie Usterek

- P. Mój zamienny pilot zdalnego sterowania nie działa!
- O. Sprawdź telewizor. Jeżeli główny wyłącznik urządzenia jest wyłączony, nie można obsługiwać telewizora za pomocą zamiennego pilota zdalnego sterowania.
- O. Upewnij się, że baterie zostały prawidłowo włożone z uwzględnieniem biegunowości.
- O. Upewnij się, czy na pilocie wciśnięto właściwy przycisk urządzenia a
- O. W przypadku słabych baterii wymienić je.
- P. Mój telewizor reaguje tylko na niektóre komendy przycisków.
- O. Wypróbować inne kody, aż większość przycisków będzie prawidłowo funkcjonowała.
- P. Niektóre polecenia przycisków pilota nie działają?
- O. Prawdopodobnie włączony jest tryb **SIMPLE Mode**. Wyłączyć tryb **SIMPLE Mode** zgodnie z opisem w punkcie 7.2.

10. Wyłączenie odpowiedzialności

Producent nie udziela gwarancji ani nie odpowiada za szkody wskutek niewłaściwej instalacji, montażu oraz nieprawidłowego stosowania produktu lub nieprzestrzegania instrukcji obsługi i/lub wskazówek bezpieczeństwa.

11. Serwis i pomoc techniczna

W razie pytań dotyczących produktu prosimy zwrócić się do infolinii Hama. Gorąca linia: +49 9091 502-115 (niem./ang.) Dodatkowe informacje są dostępne na stronie: www.hama.com

12. Informacje dotycząca recyklingu

Wskazówki dotyczące ochrony środowiska:

Od czasu wprowadzenia europejskiej dyrektywy 2012/19/EU i 2006/66/EU do prawa narodowego obowiązują następujące ustalenia: Urządzeń elektrycznych, elektronicznych oraz baterii jednorazowych nie należy wyrzucać razem z codziennymi odpadami domowymi! Użytkownik zobowiązany prawnie do odniesienia zepsutych, zniszczonych lub niepotrzebnych urządzeń elektrycznych i elektronicznych do punktu zbiórki lub do sprzedawcy. Szczegółowe kwestie regulują przepisy prawne danego kraju. Informuje o tym symbol przekreślonego kosza umieszczony na opakowaniu. Segregując odpady pomagasz chronić środowisko!

Póttávirányító PANASONIC SOROZATHOZ: TV/LCD/LED/HDTV



Köszönjük, hogy egy Thomson-termék megvásárlása mellett döntött. Szánjon rá időt, és olvassa végig a következő utasításokat és információkat. Kérjük, hogy a későbbi fellelőzések biztonságos helyen őrizze ezt az útmutatót.

A távirányítóval a PANASONIC-készülékek kb. 90%-a vezérelhető az eredeti gyári beállításokkal. Nincs szükség semmilyen beállításra. Amennyiben a távirányító nem működik, válasszon egyet az 5. fejezetben leírt beállítási lehetőségek közül.

Funkciógombok

1. TV BE-/Kikapcsolás
2. TV némitása
3. TV kiválasztása
4. AV-bemenet kiválasztása
5. APPS
6. LINIK
7. Programáttekintés mutatója (ha a TV támogatja)
8. Menübeállítás
9. HOME
10. Menü bezárása
11. Menü
12. Internet
13. SD-/USB-bemenet
14. Készülékbeállítások
15. Vissza
16. Kiválasztás
17. Másik program előnézete vagy képernyő megjelenő információk kiválasztása
18. Képernyő megjelenő információk kiválasztása
19. Hangerő + / -
20. Program +/-
21. Teletext BE/KI
22. Teletext felirat
23. Teletext információk
24. Teletext oldal tartása
25. 0-9 számjegygombok a programválasztáshoz
26. 2 vagy 3 jegyű programok megadása
27. Előző csatorna
28. Információk
29. Normál
30. Képméret beállítás
31. Gyors vissza (DVD, BlueRay...)
32. Indítás (DVD, BlueRay...)
33. Gyors előre (DVD, BluRay...)
34. Előző jelenet (DVD, BlueRay...)
35. Következő jelenet (DVD, BlueRay...)
36. Állókép / szünet (DVD, BlueRay...)
37. 3D-mÓD/KI
38. Leállítás (DVD, BlueRay...)
39. Felvétel

1. Figyelmeztető szimbólumok és előírások ismertetése

Figyelmeztetés

Figyelmeztető jeleket használunk a biztonsági tényezők bemutatására, ill. felhívjuk a figyelmet a különleges veszélyekre és kockázatokra.

Hivatkozás

Az itt látható figyelmeztető jeleket használjuk fel, ha kiegészítő információkat közlünk vagy fontos tudnivalókra hívjuk fel a figyelmet.

2. A doboz tartalma

- Póttávirányító
- 2x AAA elem
- Ez a használati útmutató kódlistával

3. Biztonsági előírások

- Ne használja az univerzális távirányítót párák környezetben, és kerülje az érintkezést fröccsenő vízzel.
- Tartsa távol az univerzális távirányítót hőforrástól, és ne tegye ki közvetlen napfény hatásának.
- Ne ejtse le az univerzális távirányítót.
- Ne nyissa ki az univerzális távirányítót. Az eszköz nem tartalmaz a felhasználó által karbantartandó alkatrészt.
- Az univerzális távirányítót, mint minden más elektromos eszközt, ne gyermekjáték.

Figyelmeztetés - elemek

- Feltétlenül ügyeljen az elemek megfelelő polaritására (+ és - felírat), és ennek megfelelően tegye be őket. Ennek figyelmen kívül hagyása esetén az elem kifolyásának vagy felrobbanásának veszélye áll fenn.
- Ne zárja rövidre az elemeket.
- Ne töltsön fel az elemeket.
- Ne dobja tűzbe az elemeket.
- Az elemeket gyermekek számára elzárt helyen tárolja.
- Ne engedje meg a gyermekeknek az elemcsere felügyelet nélkül.
- Távolítsa el az elemeket azon termékekből, amelyeket hosszabb ideig nem használ.

4. Első lépések – az elemek behelyezése

Hivatkozás

- Használjon két AAA típusú elemet.
- Vegye le a távkapcsoló alján lévő elemtartó fedelét.
- Ellenőrizze az elemek polaritását (+/-) az elemtartó belsejében.
- Tegye be az elemeket.
- Csúsztassa vissza az elemtartót a távkapcsolóba, amíg a kapcsok a helyükre kerülnek.

Hivatkozás – Kódmemória

Ez a távirányító elemi a beállításokat, még elemcsere esetén is.

5. Üzembe helyezés

A távirányítóval a PANASONIC-készülékek kb. 90%-a vezérelhető az eredeti gyári beállításokkal. Nincs szükség semmilyen beállításra. Amennyiben a távirányító nem működik, válasszon egyet az 5.1. és az 5.2. fejezetben említett következő beállítási lehetőségek közül.

5.1 Választott kód megadása

Kódlista:

001, 002, 003, 004, 005, 006, 007, 008, 009, 010, 011, 012, 013, 014, 015, 016, 017, 018, 019, 020, 021, 022, 023, 024, 025, 026, 027, 028, 029, 030, 031, 032,

033, 034, 035, 036, 037, 038, 039, 040, 041, 042, 043, 044, 045, 046, 047, 048

1. Tartsa nyomva egyszerre a [MUTE] némitás gombot és a [POWER] gombot kb. 3 mp-ig, amíg az állapotjelző LED világitani nem kezd.

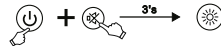

2. Adja meg a Code listából a három számjegyből álló Code-ot. Miután megadta mind a három számjegyet, az állapotjelző LED kialszik.



3. Tesztelje, hogy működik-e a távirányító. Amennyiben a működés továbbra sem kifogástalan, próbálja meg a többi készülékkódot: [002], [003], [004] ...

Hivatkozás

Amennyiben érvénytelen készülékkódot adott meg, az állapotjelző LED kétszer villog, végül újra folyamatosan világitani kezd. A készülékkód megadása módból való kilépéshez nyomja meg a [MUTE] némitás gombot.

5.2 Kódkeresés

1. Tartsa nyomva egyszerre a [MUTE] némitás gombot és a [POWER] gombot kb. 3 mp-ig, amíg az állapotjelző LED világitani nem kezd.

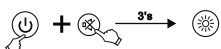

2. Nyomja meg a [CH+] gombot a készülékkód-keresés elindításához. A teljes keresést követően tesztelje a talált eszköz-kódot a [POWER] és a [VOL+] gombokkal, valamint a 0-9 számjegy-gombokkal. Ha a funkciók működnek, nyomja meg a [MUTE] gombot a készülékkód elmentéséhez és a keresés módból való kilépéshez.
3. Ha a funkciók nem működnek, ismétlje meg a keresést a [CH+] gomb megnyomásával.

5.3 Aktuális kód megkeresése

Lehetősége van a távirányító által használt aktuális kód megjelenítésére:

1. Tartsa lenyomva először a [MUTE] némitás gombot, majd ezt követően a [POWER] gombot. Engedje el mindkét gombot, amikor kb. 3 mp elteltével az állapotjelző LED világitani kezd.
2. Adja meg a számjegy-gombok használatával a 9-9-0 számsort. Az állapotjelző LED kétszer villog, majd kialszik.
3. Adja meg a számjegy-gombok használatával a 1 számot. Számolja meg, hány-szor villan fel az állapotjelző LED – ez a szám adja meg az aktuális készülékkód első számjegyét. A kód 2. és a 3. számjegyéhez kövesse az alábbiakat:
2. számjegy -> 2-es számjegy-gomb -> felvillanások számolása

3. számjegy -> 3-as számjegy-gomb -> felvillanások számolása
Ha a készülékkód valamely számjegye 0, a LED nem villan fel.

5.4 Kompatibilis távirányítók áttekintése

A különböző távirányítók nagy száma miatt a kódlistában csak korlátozott számú kódot tudunk feltüntetni. Amennyiben az eredeti távirányító gondkiosztása és alakja megfelel az ábrázolt modellek valamelyikének, úgy az kompatibilis (oldal 74).

5.5 Gyári beállítás visszaállítása

Nyomja meg és tartsa lenyomva a [RETURN] és a [0] gombot kb. 5 másodpercig, míg az állapotjelző LED 3-at villan, majd kialszik. A távirányító sikeresen vissza lett állítva a gyári beállításokra.

Hivatkozás

Ezzel a lépéssel minden betanított, ill. másolt gomb, valamint a távirányító számos beállítása törlődik.

6. BETANÍTÓ FUNKCIÓ

Ez a távirányító betanító funkcióval rendelkezik. Ezáltal az eredeti távirányítójának funkcióit erre az univerzális távirányítóra átviheti.

6.1 Mielőtt a betanító funkciót elindítja

- Ügyeljen arra, hogy mindkét távirányítóban az összes elem kifogástalan állapotban legyen. Adott esetben cserélje ki őket.
- Fektesse egymás mellé eredeti távirányítóját és az univerzális távirányítót úgy, hogy a távirányítók infravörös diódái közvetlenül egymással szemben helyezkedjenek el.
- Szükség esetén korrigálja mindkét távirányító magasságát annak érdekében, hogy megfelelően legyenek pozicionálva.
- A két távirányító közötti távolság kb. 3 cm legyen.

ROC1128PAN

ORIGINAL



Hivatkozás

- A távirányítókat a betanulási folyamat közben ne mozgassa.
- Gondoskodjon arról, hogy a helyiség világítása ne fénycsövekkel vagy energiatakarékos lámpákkal legyen megoldva, mivel zavart okozhatnak, és ezáltal akadályozhatják a betanulási folyamatot.
- A két távirányító legközelebbi fényforráshoz képesti távolsága legalább 1 méter legyen.
- A betanulási folyamat mentés nélkül fejeződik be, ha az aktivált betanítási mód során 15 másodpercig nem történik gombnyomás vagy jelfogadás.
- A betanítási módban minden gombhoz csak egy funkció rendelhető. Egy új funkció felülírja az adott gombhoz tartozó, korábban betanított funkciót.

6.2 A betanítási mód aktiválása

1. Tartsa nyomva egyszerre a [MUTE] és a [VOL+] gombot kb. 5 mp-ig, amíg az állapotjelző LED folyamatosan nem világít.

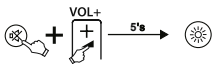

2. Adja meg a [9] [8] [0] kódot, az állapotjelző LED kétszer villog, majd folyamatosan világít.
3. Az univerzális távirányító most betanítási módban van.

6.3 Billejtőfunkciók átvitele

1. Nyomja meg az eredeti távirányítón azt a gombot, amelynek a funkcióját át szeretné vinni. Annak megerősítéseképpen, hogy a parancs elfogadásra került, a póttávirányító állapotjelző LED-je villog.
2. Nyomja meg ekkor a póttávirányítónak azt a gombját, amelyhez az átvitt funkciót rendelni szeretné.
3. A póttávirányító működésjelző LED-je 3-szor villog megerősítéseképpen, végül újra folyamatosan világít. Az új funkció ekkor kerül mentésre.
4. További gombok funkciójának átviteléhez ismételve meg ezt a lépést.
5. Nyomja meg a [MUTE] és a [VOL-] gombot, hogy az összes betanított funkciót mentse a rendszer, és kilépjen a betanítási módból.

Hivatkozás

Elemcsere esetén az univerzális távirányító megőrzi a betanított gombok funkcióját.

6.4 Betanított funkciók törlése

6.4.1 Betanított funkció törlése

1. Tartsa nyomva egyszerre a [MUTE] és a [VOL+] gombot kb. 5 mp-ig, amíg az állapotjelző LED folyamatosan nem világít.

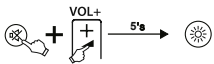

2. Adja meg a [9] [8] [1] kódot, az állapotjelző LED 2-szer villog, végül újra folyamatosan világít.
3. Nyomja meg azt a gombot, amelynek a funkcióját törölni szeretné. Az állapotjelző LED 3-szor villog, és a kívánt funkció törlődik.

6.4.2 Az összes betanított funkció törlése

1. Tartsa nyomva egyszerre a [MUTE] és a [VOL+] gombot kb. 5 mp-ig, amíg az állapotjelző LED folyamatosan nem világít.

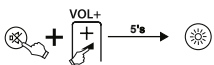

2. Adja meg a [9] [8] [2] kódot, az állapotjelző LED 2-szer villog, végül újra folyamatosan világít.
3. Nyomja meg az [OK] gombot, az állapotjelző LED 3-szor villog, és az összes betanított funkció törlésre kerül.

7. SIMPLE Mode

Ez a távirányító **SIMPLE Mode** funkcióval rendelkezik. Ezáltal a távirányító által kínált funkciók köre leszűkíthető a lényeges funkciókra.

A tévébeállítások véletlen megváltoztatása így elkerülhető.

SIMPLE Mode üzemmódban a következő gombok állnak a rendelkezésére:

- TV BE-/Kikapcsolás
- Hangerő + / -
- TV némitása
- CH Program +/-
- 0-9 0-9 számjegygombok a programválasztáshoz

TEXT Teletext BE/KI



Képernyőn megjelenő információk kiválasztása

GUIDE Programáttekintés mutatása (ha a TV támogatja)

TV AV TV/AV-bemenet kiválasztása

X Menü bezárása

7.1 SIMPLE Mode bekapcsolása

1. Tartsa nyomva egyszerre a [MUTE] és a [VOL+] gombot kb. 5 mp-ig, amíg az állapotjelző LED folyamatosan nem világít.

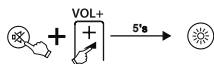

2. Adja meg a [9] [7] [0] kódot, az állapotjelző LED 2-szer villog, végül újra folyamatosan világít.
3. Nyomja meg az [OK] gombot, az állapotjelző LED 3-szor villog, és az **SIMPLE Mode** be van kapcsolva.

7.2 SIMPLE Mode kikapcsolása

1. Tartsa nyomva egyszerre a [MUTE] és a [VOL+] gombot kb. 5 mp-ig, amíg az állapotjelző LED folyamatosan nem világít.

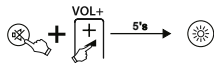

2. Adja meg a [9] [7] [0] kódot, az állapotjelző LED 2-szer villog, végül újra folyamatosan világít.
3. Nyomja meg az [EXIT] gombot, az állapotjelző LED 3-szor villog, és az **SIMPLE Mode** ki van kapcsolva.

Hivatkozás

Ha a távvezérlő **SIMPLE Mode** üzemmódban van, csak a 7. pontban megadott gombok működnek. Ha egyet megnyom ezek közül a gombok közül, az állapotjelző LED a gomb elengedéséig világít. Normál módban az állapotjelző LED akkor villog, ha egy gombot megnyomnak.

8. Karbantartás

- Sohasem használjon egyidejűleg régi és új elemet az univerzális távirányítóban, mivel a régi elemek kifolyásra hajlamosak és teljesítménycsökkenéshez vezethetnek.
- Az univerzális távirányítót sohasem tisztítsa súrolószerrel vagy erős tisztítószerezrel.
- Tartsa pormentesen az univerzális távirányítót úgy, hogy száraz, puha kendővel megtisztítja.

9. Hibaelhárítás

- K. A póttávirányító nem működik!
- V. Ellenőrizze a TV-készüléket. Ha a készülék főkapcsolója ki van kapcsolva, a póttávirányító nem tudja kezelni a TV-készüléket.
- V. Ellenőrizze, hogy az elemek helyesen, a polaritás figyelembe vételével legyenek betéve.
- V. Ellenőrizze, hogy a készüléknek megfelelő készülékgombot nyomta meg.
- V. Alacsony elemtöltöttségi szintnél cserélje ki az elemeket.
- K. A TV-készülékem csak néhány gombparancsra reagál.
- V. Próbáljon ki egyéb kódokat, amíg a legtöbb gomb helyesen nem működik.
- K. A távirányító egyes gombparancsai nem működnek?
- V. Előfordulhat, hogy az **SIMPLE Mode** be van kapcsolva. Kapcsolja ki az **SIMPLE Mode** funkciót a 7.2. pontban leírtaknak megfelelően.

10. Szavatosság kizárása

A gyártó semmilyen felelősséget vagy szavatosságot nem vállal a termék szakszerűtlen telepítéséből, szereléséből és szakszerűtlen használatából, vagy a kezelési útmutató és/vagy a biztonsági előírások be nem tartásából eredő károkért.

11. Szerviz és támogatás

Kérjük, hogy a termékkel kapcsolatos kérdéseivel forduljon a Hama terméktanácsadásához.

Közvetlen vonal Közvetlen vonal:
+49 9091 502-115 (Deu/Eng)

További támogatási információt itt talál:
www.hama.com

12. Ártalmatlanítási előírások

Környezetvédelmi tudnivalók:

Az európai irányelvek 2012/19/EU és 2006/66/EU ajánlása szerint, a megjelölt időponttól kezdve, minden EU-s tagállamban érvényesek a következők: Az elektromos és elektronikai készülékeket és az elemeket nem szabad a háztartási szemétkébe dobni! A leselejtezett elektromos és elektronikus készülékeket és elemeket, akkumulátorokat nem szabad a háztartási szemétkébe dobni. Az elhasznált és működésképtelen elektromos és elektronikus

készülékek gyűjtésére törvényi előírás kötelez mindenkit, ezért azokat el kell szállítani egy kijelölt gyűjtő helyre vagy visszavinni a vásárlás helyére. A termék csomagolásán feltüntetett szimbólum egyértelmű jelzést ad erre vonatkozóan a felhasználónak. A régi készülékek begyűjtése, visszaváltása vagy bármilyen formában történő újra hasznosítása közös hozzájárulás környezetünk védelméhez.

Εφεδρικό τηλεχειριστήριο για PANASONIC SERIES: TV/LCD/LED/HDTV



Σας ευχαριστούμε για την αγορά αυτού του προϊόντος της Thomson. Διαβάστε προσεκτικά όλες τις παρακάτω οδηγίες και πληροφορίες. Φυλάξτε αυτό το εγχειρίδιο σε ασφαλές μέρος για μετέπειτα χρήση. Με τις εργοστασιακές ρυθμίσεις του τηλεχειριστηρίου μπορείτε να χειριστείτε 90% όλων των συσκευών PANASONIC. Δεν χρειάζεται να πραγματοποιήσετε ρυθμίσεις. Εάν το τηλεχειριστήριο δεν λειτουργεί επιλέξτε, εάν χρειάζεται, τις δυνατότητες ρύθμισης που περιγράφονται στο κεφάλαιο 5.

Πλήκτρα λειτουργίας

1. Ενεργοποίηση/Απενεργοποίηση τηλεόρασης
2. Λειτουργία σίγασης τηλεόρασης
3. Επιλογή τηλεόρασης
4. Επιλογή εισόδου AV
5. ΕΦΑΡΜΟΓΕΣ
6. ΣΥΝΔΕΣΗ
7. Προβολή επισκόπησης προγράμματος (εφόσον υποστηρίζεται από την τηλεόραση)
8. Ρύθμιση μενού τηλεόρασης
9. HOME
10. Κλείσιμο μενού
11. Μενού
12. Ίντερνετ
13. Εισόδος SD/USB
14. Ρυθμίσεις συσκευών
15. Πίσω
16. Επιλογή
17. Προεπισκόπηση σε άλλο πρόγραμμα ή επιλογή δυνατοτήτων στην οθόνη
18. Επιλογή δυνατοτήτων στην οθόνη
19. Ένταση ήχου +/-
20. Πρόγραμμα +/-
21. Ενεργοποίηση/Απενεργοποίηση τελετέζ
22. Υπότιτλο τελετέζ
23. Πληροφορίες τελετέζ
24. Σελίδα τελετέζ σε αναμονή
25. Πλήκτρα 0-9 – 9 για επιλογή προγράμματος
26. Εισαγωγή προγραμμάτων 2 ή 3 θέσεων
27. Προηγούμενο κανάλι
28. Πληροφορίες
29. Κανονικό
30. Ρύθμιση μεγέθους εικόνας
31. Γρήγορο γύρισμα πίσω (DVD, BlueRay ...)
32. Έναρξη (DVD, BlueRay ...)
33. Γρήγορο γύρισμα εμπρός (DVD, BlueRay...)
34. Προηγούμενη σκηνή (DVD, BlueRay...)
35. Επόμενη σκηνή (DVD, BlueRay...)
36. Σταθερή εικόνα / Παύση (DVD, BlueRay...)
37. Ενεργοποίηση/Απενεργοποίηση λειτουργίας 3D
38. Διακοπή (DVD, BlueRay ...)
39. Λήψη

1. Επεξήγηση συμβόλων προειδοποίησης και υποδείξεων

Προειδοποίηση

Χρησιμοποιείται για τη σήμανση υποδείξεων ασφαλείας ή για να επιστήσει την προσοχή σε ιδιαίτερους κινδύνους.

Υπόδειξη

Χρησιμοποιείται για τη σήμανση επιπλέον πληροφοριών ή σημαντικών υποδείξεων.

2. Περιεχόμενα συσκευασίας

- Εφεδρικό τηλεχειριστήριο
- 2x μπαταρίες AAA
- Αυτό το εγχειρίδιο χειρισμού με λίστα κωδικών

3. Υποδείξεις ασφαλείας

- Μην χρησιμοποιείτε το τηλεχειριστήριο γενικής χρήσης σε υγρό περιβάλλον, και αποφύγετε επαφή με σταγονίδια νερού.
- Κρατήστε το τηλεχειριστήριο μακριά από πηγές θερμότητας και μην το εκθέτετε σε άμεση ηλιακή ακτινοβολία.
- Μην αφήνετε το τηλεχειριστήριο να πέσει.
- Μην ανοίγετε το τηλεχειριστήριο. Δεν περιέχει εξαρτήματα που μπορεί να επισκευάσει ο χρήστης.
- Το τηλεχειριστήριο, όπως και άλλες ηλεκτρικές συσκευές, δεν είναι παιχνίδια για τα παιδιά.

Προειδοποίηση - Μπαταρίες

- Προσέξτε οπωσδήποτε τη σωστή πολικότητα (επιγραφή + και -) των μπαταριών και τοποθετήστε τις ανάλογα. Η μη τήρηση μπορεί να οδηγήσει σε διαρροή του υγρού ή σε έκρηξη των μπαταριών.
- Μην βραχυκυκλώνετε τις μπαταρίες.
- Μην φορτίζετε τις απλές μπαταρίες.
- Μην πετάτε τις μπαταρίες στην φωτιά.
- Φυλάτε τις μπαταρίες μακριά από παιδιά.
- Τα παιδιά δεν επιτρέπεται να αλλάζουν μπαταρίες χωρίς επίβλεψη.
- Αφαιρέστε τις μπαταρίες από προϊόντα που δεν έχουν χρησιμοποιηθεί

4. Πρώτα βήματα – Τοποθέτηση των μπαταριών

Υπόδειξη

- Χρησιμοποιείτε δύο μπαταρίες τύπου AAA.
- Αφαιρέστε το καπάκι της θήκης μπαταριών από το κάτω μέρος του τηλεχειριστηρίου.
- Ελέγξτε την πολικότητα +/- στις μπαταρίες και μέσα στη θήκη.
- Τοποθετήστε τις μπαταρίες.
- Σύρετε τη θήκη μπαταριών πάλι μέσα στο τηλεχειριστήριο μέχρι να ασφαλισουν τα κλιπ.

Υπόδειξη – Μνήμη κωδικών

Αυτό το τηλεχειριστήριο αποθηκεύει τις ρυθμίσεις ακόμα και κατά την αλλαγή μπαταριών.

5. Εγκατάσταση

Με τις εργοστασιακές ρυθμίσεις του τηλεχειριστηρίου μπορείτε να χειριστείτε 90% όλων των συσκευών PANASONIC. Δεν χρειάζεται να πραγματοποιήσετε ρυθμίσεις. Εάν το τηλεχειριστήριο δεν λειτουργεί επιλέξτε, εάν χρειάζεται, τις δυνατότητες ρύθμισης που περιγράφονται στο κεφάλαιο 5.1 και 5.2.

5.1 Εισαγωγή κωδικών

Λίστα ΚΩΔΙΚΩΝ:

001, 002, 003, 004, 005, 006, 007, 008, 009, 010, 011, 012, 013, 014, 015, 016, 017, 018, 019, 020, 021, 022, 023, 024,

025, 026, 027, 028, 029, 030, 031, 032, 033, 034, 035, 036, 037, 038, 039, 040, 041, 042, 043, 044, 045, 046, 047, 048

1. Πατήστε το πλήκτρο σίγασης [MUTE] και το πλήκτρο [POWER] ταυτόχρονα για 3 δευτερόλεπτα μέχρι να ανάψει η LED λυχνία.

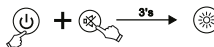

2. Εισάγετε τον τριψήφιο κωδικό από τη λίστα κωδικών. Εάν εισάγετε και τα τρία ψηφία ανάβει η LED λυχνία.



3. Ελέγξτε τις λειτουργίες των πλήκτρων τηλεχειριστηρίου. Εάν παρουσιαστεί πρόβλημα στη λειτουργία δοκιμάστε άλλους κωδικούς συσκευής: [002], [003], [004] ...

Υπόδειξη

Εάν εισάγετε μη έγκυρο κωδικό συσκευής, η LED λυχνία αναβοσβήνει δύο φορές και στη συνέχεια ανάβει συνεχώς. Για να εξέλθετε από την εισαγωγή κωδικού συσκευής πατήστε το πλήκτρο σίγασης [MUTE].

5.2 Αναζήτηση κωδικών

1. Πατήστε το πλήκτρο σίγασης [MUTE] και το πλήκτρο [POWER] ταυτόχρονα για 3 δευτερόλεπτα μέχρι να ανάψει η LED λυχνία.

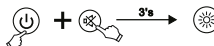

2. Πατήστε το πλήκτρο [CH+] για να ξεκινήσετε την αναζήτηση του κωδικού της συσκευής. Μετά από πλήρη αναζήτηση ελέγξτε τον κωδικό συσκευής που βρήκατε με τα πλήκτρα [POWER], [VOL+], [MENU] και τα αριθμητικά πλήκτρα 0-9. Εάν δοθούν οι λειτουργίες πατήστε το πλήκτρο [MUTE] για να αποθηκεύσετε τον κωδικό συσκευής ώστε να εξέλθετε από την αναζήτηση.
3. Εάν οι λειτουργίες δεν είναι διαθέσιμες, επαναλάβετε την αναζήτηση πατώντας το πλήκτρο [CH+].

5.3 Αναζήτηση κωδικών

Μπορείτε να δείτε τον κωδικό που χρησιμοποιεί το τηλεχειριστήριο:

1. Πατήστε και κρατήστε πατημένο το πλήκτρο σίγασης [MUTE] και στη συνέχεια το [POWER]. Αφήστε τα δύο πλήκτρα μετά από 3 δευτερόλεπτα όταν ανάψει η LED λυχνία.
2. Με τα αριθμητικά πλήκτρα εισάγετε την ακολουθία αριθμών 9-9-0. Η LED λυχνία ανάβει δύο φορές και στη συνέχεια σβήνει.
3. Με τα αριθμητικά πλήκτρα εισάγετε τον τον αριθμό 1. Μετρήστε τα σήματα αναλαμπής της λυχνίας LED – αυτός ο αριθμός αντιστοιχεί στο πρώτο ψηφίο του τρέχοντος κωδικού συσκευής. Για τη δεύτερη και τη τρίτη θέση του κωδικού ακολουθήστε τα παρακάτω βήματα: Δεύτερο ψηφίο -> εισάγετε τον αριθμό 2 -> μετρήστε τα σήματα αναλαμπής Τρίτο ψηφίο -> εισάγετε τον αριθμό 3 -> μετρήστε τα σήματα αναλαμπής Εάν ένα από τα ψηφία του κωδικού συσκευής είναι το 0, η LED δεν αναβοσβήνει.

5.4 Επισκόπηση συμβατών τηλεχειριστηρίων

Λόγω του μεγάλου αριθμού διαφορετικών τηλεχειριστηρίων μπορούμε να παραθέσουμε μόνο περιορισμένο αριθμό στη λίστα κωδικών. Εάν το σχήμα των πλήκτρων και του περιβλήματος του αρχικού σας τηλεχειριστηρίου ταιριάζουν με κάποιο από τα απεικονιζόμενα μοντέλα τότε αυτό είναι συμβατό (σελίδα 74).

5.5 Επαναφορά στις εργοστασιακές ρυθμίσεις

Πιέστε παρατεταμένα τα πλήκτρα [RETURN] και [0] για 5 δευτ. περίπου μέχρι η λυχνία LED κατάστασης να αναβοσβήνει τρεις φορές και έπειτα να σβήσει. Κατόπιν, θα γίνει επιτυχής επαναφορά του τηλεχειριστηρίου στις εργοστασιακές ρυθμίσεις.

Υπόδειξη

Με αυτήν την ενέργεια, όλα τα πλήκτρα που έχουν καταχωρηθεί στη μνήμη ή αντιγραφεί, καθώς και όλες οι ρυθμίσεις του τηλεχειριστηρίου θα διαγραφούν.

6. ΛΕΙΤΟΥΡΓΙΑ ΑΠΟΜΗΜΝΟΝΕΥΣΗΣ

Αυτό το τηλεχειριστήριο διαθέτει λειτουργία απομνημόνευσης. Αυτή η λειτουργία σας δίνει τη δυνατότητα να μεταφέρετε τις λειτουργίες του αρχικού σας τηλεχειριστηρίου σε αυτό το τηλεχειριστήριο γενικής χρήσης.

6.1 Προτού ξεκινήσετε τη λειτουργία απομνημόνευσης

- Ελέγξτε ότι όλες οι χρησιμοποιούμενες μπαταρίες βρίσκονται σε άριστη κατάσταση και στα δύο τηλεχειριστήρια.
- Αντικαταστήστε τις εφόσον χρειάζεται. Φέρτε το αρχικό τηλεχειριστήριο και το τηλεχειριστήριο γενικής χρήσης σε κοντινή απόσταση μεταξύ τους έτσι ώστε οι λυχνίες υπέρυθρων των τηλεχειριστηρίων να είναι στραμμένες η μία προς την άλλη.
- Εάν χρειάζεται, προσαρμόστε το ύψος των δύο τηλεχειριστηρίων, ώστε να επιτύχετε τη βέλτιστη ευθυγράμμιση.
- Η απόσταση μεταξύ των δύο τηλεχειριστηρίων πρέπει να είναι 3 cm περίπου.

ROC1128PAN

ORIGINAL



Υπόδειξη

- Μην μετακινήσετε τα τηλεχειριστήρια κατά τη διάρκεια της διαδικασίας απομνημόνευσης.
- Εξασφαλίστε ότι δεν χρησιμοποιούνται λαμπτήρες φθορισμού ή λαμπτήρες εξοικονόμησης ενέργειας για το φωτισμό του χώρου, επειδή ενδέχεται να προκληθούν σφάλματα, τα οποία μπορεί να επηρεάσουν τη διαδικασία απομνημόνευσης.
- Η απόσταση των δύο τηλεχειριστηρίων από την κοντινότερη πηγή φωτός πρέπει να είναι τουλάχιστον 1 μέτρο.

- Η διαδικασία απομνημόνευσης θα τερματιστεί χωρίς αποθήκευση, αν δεν πατηθεί κανένα πλήκτρο ή αν δεν ληφθεί κανένα σήμα για 15 δευτ. ενώ η λειτουργία απομνημόνευσης είναι ενεργοποιημένη.
- Στη λειτουργία απομνημόνευσης, σε κάθε πλήκτρο μπορεί να καταχωρηθεί μόνο μία λειτουργία. Η καταχώρηση μιας νέας λειτουργίας θα διαγραφεί η λειτουργία που είχε αποθηκευτεί σε αυτό το πλήκτρο.

6.2 Ενεργοποίηση της λειτουργίας απομνημόνευσης

1. Πατήστε παρατεταμένα τα πλήκτρα [MUTE] και [VOL+] ταυτόχρονα για 5 δευτ. περίπου, μέχρι να ανάψει η λυχνία LED κατάστασης.

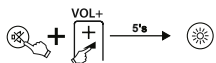

2. Καταχωρήστε τον κωδικό [9] [8] [0] και η λυχνία LED κατάστασης θα αναβοσβήσει 2 φορές και, κατόπιν, θα ανάψει ξανά.
3. Το τηλεχειριστήριο γενικής χρήσης βρίσκεται τώρα στη λειτουργία απομνημόνευσης.

6.3 Μεταφορά λειτουργιών πλήκτρων

1. Πατήστε το πλήκτρο στο αρχικό τηλεχειριστήριο, του οποίου τη λειτουργία θέλετε να μεταφέρετε.
Η λυχνία LED κατάστασης του εφεδρικού τηλεχειριστηρίου θα αναβοσβήσει για να επιβεβαιώσει τη λήψη της εντολής.
2. Κατόπιν, πατήστε το πλήκτρο του εφεδρικού τηλεχειριστηρίου στο οποίο θέλετε να μεταφέρετε τη λειτουργία.
3. Η λυχνία LED λειτουργίας του εφεδρικού τηλεχειριστηρίου θα αναβοσβήσει 3 φορές για επιβεβαίωση και, κατόπιν, θα ανάψει ξανά. Η νέα λειτουργία έχει πλέον αποθηκευτεί.
4. Για να μεταφέρετε τις λειτουργίες και άλλων πλήκτρων, επαναλάβετε αυτά τα βήματα.
5. Πατήστε τα πλήκτρα [MUTE] και [VOL-], για να αποθηκεύσετε όλες τις λειτουργίες που έχουν καταχωρηθεί στη μνήμη και να τερματίσετε τη λειτουργία απομνημόνευσης.

Υπόδειξη

Κατά την αντικατάσταση των μπαταριών του τηλεχειριστηρίου γενικής χρήσης, δεν θα επηρεαστούν οι λειτουργίες που έχουν απομνημονευτεί στα πλήκτρα.

6.4 Διαγραφή απομνημονευμένων λειτουργιών

6.4.1 Διαγραφή μίας απομνημονευμένης λειτουργίας

1. Πατήστε παρατεταμένα τα πλήκτρα [MUTE] και [VOL+] ταυτόχρονα για 5 δευτ. περίπου, μέχρι να ανάψει η λυχνία LED κατάστασης.

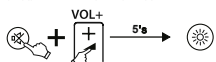

2. Καταχωρήστε τον κωδικό [9] [8] [1] και η λυχνία LED κατάστασης θα αναβοσβήσει 2 φορές και, κατόπιν, θα ανάψει ξανά.

3. Πατήστε το πλήκτρο του οποίου τη λειτουργία θέλετε να διαγράψετε. Η λυχνία LED κατάστασης θα αναβοσβήσει 3 φορές και η επιθυμητή λειτουργία θα διαγραφεί.

6.4.2 Διαγραφή όλων των απομνημονευμένων λειτουργιών

1. Πατήστε παρατεταμένα τα πλήκτρα [MUTE] και [VOL+] ταυτόχρονα για 5 δευτ. περίπου, μέχρι να ανάψει η λυχνία LED κατάστασης.

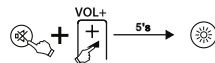

2. Καταχωρήστε τον κωδικό [9] [8] [2] και η λυχνία LED κατάστασης θα αναβοσβήσει 2 φορές και, κατόπιν, θα ανάψει ξανά.
3. Πατήστε το πλήκτρο [OK] και η λυχνία LED κατάστασης θα αναβοσβήσει 3 φορές και θα διαγραφούν όλες οι απομνημονευμένες λειτουργίες.

7. Λειτουργία SIMPLE Mode

Αυτό το τηλεχειριστήριο διαθέτει τη λειτουργία **SIMPLE Mode**. Με αυτήν μπορείτε να περιορίσετε το εύρος λειτουργιών του τηλεχειριστηρίου στις βασικές λειτουργίες. Με αυτόν τον τρόπο, θα αποτρέψετε τυχόν ακούσια αλλαγή των ρυθμίσεων της τηλεόρασης. Στη λειτουργία **SIMPLE Mode** είναι διαθέσιμα τα ακόλουθα πλήκτρα:

- Ενεργοποίηση/Απενεργοποίηση τηλεόρασης
- Ενταση ήχου +/-
- Λειτουργία σίγασης τηλεόρασης
- Πρόγραμμα +/-
- Πλήκτρα 0-9 – 9 για επιλογή προγράμματος
- TEXT** Ενεργοποίηση/Απενεργοποίηση τελεξέξ
- Επιλογή δυνατοτήτων στην οθόνη
- GUIDE** Προβολή επισκόπησης προγράμματος (εφόσον υποστηρίζεται από την τηλεόραση)
- TV** Επιλογή εισόδου TV/AV
- AV**
- Κλείσιμο μενού

7.1 Ενεργοποίηση λειτουργίας SIMPLE Mode

1. Πατήστε παρατεταμένα τα πλήκτρα [MUTE] και [VOL+] ταυτόχρονα για 5 δευτ. περίπου, μέχρι να ανάψει η λυχνία LED κατάστασης.

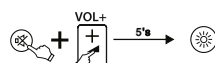

2. Καταχωρήστε τον κωδικό [9] [7] [0] και η λυχνία LED κατάστασης θα αναβοσβήσει 2 φορές και, κατόπιν, θα ανάψει ξανά.
3. Πατήστε το πλήκτρο [OK] και η λυχνία LED κατάστασης θα αναβοσβήσει 3 φορές και θα ενεργοποιηθεί η λειτουργία **SIMPLE Mode**.

7.2 Απενεργοποίηση λειτουργίας SIMPLE Mode

1. Πατήστε παρατεταμένα τα πλήκτρα [MUTE] και [VOL+] ταυτόχρονα για 5 δευτ. περίπου, μέχρι να ανάψει η λυχνία LED κατάστασης.

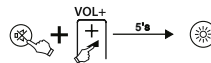

2. Καταχωρήστε τον κωδικό [9] [7] [0] και η λυχνία LED κατάστασης θα αναβοσβήσει 2 φορές και, κατόπιν, θα ανάψει ξανά.
3. Πατήστε το πλήκτρο [EXIT] και η λυχνία LED κατάστασης θα αναβοσβήσει 3 φορές και θα απενεργοποιηθεί η λειτουργία **SIMPLE Mode**.

Υπόδειξη

Όταν το τηλεχειριστήριο βρίσκεται στη λειτουργία **SIMPLE Mode**, λειτουργούν μόνο τα πλήκτρα που αναφέρονται στο σημείο 7. Αν πατήσετε ένα από αυτά τα πλήκτρα, η λυχνία LED κατάστασης θα παραμείνει αναμμένη μέχρι να απελευθερώσετε το πλήκτρο. Στην κανονική λειτουργία, η λυχνία LED κατάστασης αναβοσβήνει, όταν πατήσετε ένα πλήκτρο.

8. Συντήρηση

- Μην χρησιμοποιείτε ποτέ ταυτόχρονα καινούριες και παλιές μπαταρίες στο τηλεχειριστήριο, διότι οι παλιές μπαταρίες μπορεί να εμφανίσουν διαρροή και να προκαλέσουν απώλεια ισχύος.
- Μην καθαρίζετε το τηλεχειριστήριο με καθαριστικά τριψίματος ή δυνατά καθαριστικά.
- Αφαιρείτε τη σκόνη από το τηλεχειριστήριο, καθαρίζοντάς το με ένα στεγνό, μαλακό πανί.

9. Αντιμετώπιση σφαλμάτων

- Ερ. Το τηλεχειριστήριο δεν λειτουργεί!
- Απ. Ελέγξτε την τηλεόρασή σας. Εάν ο γενικός διακόπτης της συσκευής είναι απενεργοποιημένος, δεν μπορείτε να χειριστείτε την τηλεόραση με το εφεδρικό τηλεχειριστήριο.
- Απ. Ελέγξτε, εάν οι μπαταρίες του τηλεχειριστηρίου έχουν τοποθετηθεί σωστά και εάν συμφωνεί η πολικότητα.
- Απ. Ελέγξτε εάν πατήσατε το αντίστοιχο πλήκτρο συσκευής για τη συσκευή.
- Απ. Αντικαταστήστε τις μπαταρίες εάν είναι χαμηλή η στάθμη τους.
- Ερ. Η τηλεόρασή μου αντιδρά μόνο σε ορισμένες εντολές πλήκτρων.
- Απ. Δοκιμάστε άλλους κωδικούς, μέχρι να λειτουργήσουν σωστά τα περισσότερα πλήκτρα.
- Ερ. Οι εντολές ορισμένων πλήκτρων του τηλεχειριστηρίου δεν λειτουργούν πλέον.
- Απ. Ενδέχεται να είναι ενεργοποιημένη η λειτουργία **SIMPLE Mode**. Απενεργοποιήστε τη λειτουργία **SIMPLE Mode** σύμφωνα με τις οδηγίες στο σημείο 7.2.

10. Απώλεια εγγύησης

Ο κατασκευαστής δεν αναλαμβάνει καμία ευθύνη ή εγγύηση για ζημιές, οι οποίες προκύπτουν από λανθασμένη εγκατάσταση και συναρμολόγηση ή λανθασμένη χρήση του προϊόντος ή μη τήρηση των οδηγιών λειτουργίας και/ή των υποδείξεων ασφαλείας.

11. Σέρβις και υποστήριξη

Για ερωτήσεις σχετικά με το προϊόν απευθυνθείτε στην υπηρεσία εξυπηρέτησης πελατών της Hama. Γραμμή υποστήριξης: +49 9091 502-115 (Γερμανικά/Αγγλικά). Περισσότερες πληροφορίες υποστήριξης θα βρείτε στη διεύθυνση: www.hama.com

12. Υποδείξεις απόρριψης

Υπόδειξη σχετικά με την προστασία περιβάλλοντος:
Από τη στιγμή που ο Ευρωπαϊκή Οδηγία 2012/19/ΕΕ και 2006/66/ΕΕ ενσωματώνεται στο εθνικό δίκαιο ισχύουν τα εξής: Οι ηλεκτρικές και οι ηλεκτρονικές συσκευές καθώς και οι μπαταρίες δεν επιτρέπεται να πετούνται στα οικιακά απορρίμματα. Οι καταναλωτές υποχρεούνται από τον νόμο να επιστρέφουν τις ηλεκτρικές και ηλεκτρονικές συσκευές καθώς και τις μπαταρίες στο τέλος της ζωής τους στα δημόσια σημεία περιουλογής που έχουν δημιουργηθεί γι' αυτό το σκοπό ή στα σημεία πώλησης. Οι λεπτομέρειες ρυθμίζονται στη σχετική νομοθεσία. Το σύμβολο πάνω στο προϊόν, στο εγχειρίδιο χρήσης ή στη συσκευασία παραπέμπει σε αυτές τις διατάξεις. Με την ανακύκλωση, επαναχρησιμοποίηση των υλικών ή με άλλες μορφές χρησιμοποίησης παλιών συσκευών / Μπαταριών συνεισφέρετε σημαντικά στην προστασία του περιβάλλοντος. Στη Γερμανία ισχύουν αντίστοιχα οι παραπάνω κανόνες απόρριψης σύμφωνα με τον κανονισμό για μπαταρίες και συσσωρευτές.

Náhradní dálkové ovládání pro PANASONIC SERIES: TV/LCD/LED/ HDTV



Děkujeme Vám, že jste se rozhodli pro zakoupení výrobku Thomson. V klidu a kompletně si přečtěte následující pokyny a informace. Uchovávejte tento návod pro další použití na bezpečném místě.

Tímto dálkovým ovládáním můžete při jeho továrním nastavení ovládat cca 90 % zařízení značky PANASONIC. Není nutné provádět jakákoliv nastavení. Pokud by dálkové ovládání nefungovalo, vyberte jednu z možností nastavení popsanych v kapitole 5.

Funkční tlačítka

1. Power TV ZAP/VYP
2. Vypínání zvuku TV
3. Výběr TV
4. Výběr vstupu AV
5. APPS
6. ODKAZ
7. Zobrazení přehledu programů (pokud TV podporuje)
8. Menu nastavení
9. DOMŮ
10. Zavít menu
11. Menu
12. Internet
13. Vstup SD/USB
14. Nastavení zařízení
15. Zpět
16. Výběr
17. Náhled na jiný program nebo výběr možnosti zobrazení na obrazovce
18. Výběr možnosti zobrazení na obrazovce
19. Hlasitost +/-
20. Program +/-
21. Teletext ZAP/VYP
22. Teletext tituly
23. Teletext informace
24. Teletext zůstat na stránce
25. Číslovaná tlačítka 0–9 pro výběr programu
26. Zadání 2 nebo 3místných programů
27. Předchozí kanál
28. Informace
29. Normální
30. Nastavení velikosti obrazu
31. Rychlý chod zpět (DVD, BlueRay atd.)
32. Start (DVD, BlueRay atd.)
33. Rychlý chod vpřed (DVD, BlueRay atd.)
34. Předchozí scéna (DVD, BlueRay atd.)
35. Následující scéna (DVD, BlueRay atd.)
36. Zastavení obrazu/pauza (DVD, BlueRay atd.)
37. 3D režim ZAP/VYP
38. Stop (DVD, BlueRay atd.)
39. Nahrávání

1. Vysvětlení výstražných symbolů a pokynů

Upozornění

Tento symbol označuje bezpečnostní upozornění, které poukazuje na určitá rizika a nebezpečí.

Poznámka

Tento symbol označuje dodatečné informace nebo důležité poznámky.

2. Obsah balení

- Náhradní dálkové ovládání
- 2x baterie AAA
- Tento návod k obsluze se seznamem kódů

3. Bezpečnostní pokyny

- Univerzální dálkové ovládání nepoužívejte ve vlhkém prostředí a zabraňte kontaktu se stříkající vodou.
- Univerzální dálkové ovládání neumisťujte do blízkosti tepelných zdrojů a nevystavujte ho přímému slunečnímu světlu.
- Zabraňte pádu univerzálního dálkového ovládání.
- Univerzální dálkové ovládání neotvírejte. Neobsahuje žádné části vyžadující údržbu uživatelem.
- Univerzální dálkové ovládání, stejně jako všechny ostatní elektrické přístroje, nepatří do rukou dětem. Výstraha-bat

Upozornění - baterie

- Při vkládání baterií vždy dbejte na správnou polaritu (+ a -). Při nesprávné polaritě hrozí nebezpečí vytečení baterií nebo exploze.
- Baterie nepřemostřujte.
- Baterie nenabíjejte, hrozí nebezpečí výbuchu.
- Baterie nevhazujte do ohně.
- Baterie uchovávejte mimo dosah dětí.
- Výměnu baterií dětem vykonávejte pouze pod dohledem dospělé osoby.
- Vyměňte baterie z výrobku, pokud výrobek po delší dobu nepoužíváte. (Výjimku tvoří přístroje určené pro nouzové případy).

4. První kroky - vložení baterií

Poznámka

- Používejte 2 baterie typu AAA.
- Sejměte kryt bateriové přihrádky na spodní straně dálkového ovládání.
- Dbejte na správnou polaritu (+/-) baterií a přihrádky na baterie.
- Vložte baterie.
- Kryt bateriové přihrádky opět umístěte na dálkového ovládání.

Poznámka – Paměť kódů

Toto dálkové ovládání udrží v paměti uložená nastavení i během výměny baterií.

5. Nastavení

Tímto dálkovým ovládáním můžete při jeho továrním nastavení ovládat cca 90 % zařízení značky PANASONIC. Není nutné provádět jakákoliv nastavení. Pokud by dálkové ovládání nefungovalo, vyberte jednu z možností nastavení popsanych níže v kapitolách 5.1 a 5.2.

5.1 Zadání kódu

Seznam KÓDŮ:

001, 002, 003, 004, 005, 006, 007, 008, 009, 010, 011, 012, 013, 014, 015, 016,

017, 018, 019, 020, 021, 022, 023, 024, 025, 026, 027, 028, 029, 030, 031, 032, 033, 034, 035, 036, 037, 038, 039, 040, 041, 042, 043, 044, 045, 046, 047, 048

1. Stiskněte současně tlačítko pro vypnutí zvuku [MUTE] a [POWER] na dobu cca 3 sekundy, dokud se nerozsvítí stavová LED dioda.



2. Zadejte třímístný kód ze seznamu kódů. Jakmile jsou zadána všechna tři místa, stavová LED dioda zhasne.



3. Vyzkoušejte si funkce dálkového ovládání. Pokud by nefungovalo bezchybně, vyzkoušejte jiné kódy pro zařízení: [002], [003], [004] ...

Poznámka

Jestli jste zadali nesprávný kód zařízení, stavová LED dioda dvakrát blikne a poté se rozsvítí nastalo. Pro vystoupení ze zadávání kódu zařízení stiskněte tlačítko pro vypnutí zvuku [MUTE].

5.2 Vyhledávání kódu

1. Stiskněte současně tlačítko pro vypnutí zvuku [MUTE] a [POWER] na dobu cca 3 sekundy, dokud se nerozsvítí stavová LED dioda.

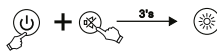

2. Stiskněte tlačítko [CH+]. Každé stisknutí zvolí další kód. Vyzkoušejte jednotlivé kódy pomocí tlačítek [POWER], [VOL+], [MENU] a tlačítek s čísly 0-9. Jsou-li funkce v pořádku, stiskněte [MUTE] pro uložení kódu zařízení a pro ukončení vyhledávání.
3. Pokud funkce v pořádku nejsou, zopakujte vyhledávání stisknutím tlačítka [CH+].

5.3 Hledání kódu

Můžete si nechat zobrazit aktuální používaný kód dálkového ovládání:

1. Stiskněte a přidržte tlačítko pro vypnutí zvuku [MUTE], a potom [POWER]. Obě tlačítka uvolněte, jakmile se po cca 3 sekundách rozsvítí stavová LED dioda.
2. Zadejte pomocí tlačítek s čísly čísla 9-9-0. Stavová LED dioda dvakrát blikne a zhasne.
3. Zadejte pomocí tlačítek s čísly číslo 1. Spočítejte počet bliknutí stavové LED diody – tento počet odpovídá prvnímu číslu aktuálního kódu zařízení. Na 2. a 3. místě kódu postupujte stejným způsobem:
2. číslo -> zadejte 2 -> spočítejte bliknutí

3. číslo -> zadejte 3 -> spočítejte bliknutí
Pokud je součástí kódu zařízení číslo 0, LED dioda neblíká.

5.4 Přehled kompatibilních dálkových ovládání

Kvůli velkému počtu různých dálkových ovládání můžeme v seznamu kódů uvést jen jejich omezený počet. Pokud souhlasí schéma tlačítek a tvar krytu vašeho původního dálkového ovládání s jedním ze znázorněných modelů, je toto dálkové ovládání kompatibilní (strana 74).

5.5 Resetování na tovární nastavení

Stiskněte a podržte tlačítka [RETURN] a [0] na cca 5 sekund, dokud indikátor stavu LED trikrát neblíkně a poté zhasne. Dálkové ovládání je nyní úspěšně resetováno na tovární nastavení.

Poznámka

Všechna naučená, resp. zkopírovaná tlačítka i veškeré nastavení dálkového ovládání jsou přitom smazány.

6. Funkce učení

Toto dálkové ovládání je vybaveno funkcí učení. Díky tomu můžete funkce originálního dálkového ovládání převést na toto univerzální dálkové ovládání.

6.1 Předtím, než spustíte funkci učení

- Dbejte na bezvadný stav všech baterií používaných v obou dálkových ovládáních. Popřípadě baterie vyměňte.
- Položte originální dálkové ovládání a univerzální ovládání vedle sebe tak, aby infračervené diody dálkových ovládání ležely přímo naproti sobě.
- Pokud je to nutné, upravte výšku obou dálkových ovládání pro optimální vyrovnaní.
- Vzdálenost mezi oběma dálkovými ovládáními by měla být cca 3 cm.

ROC1128PAN

ORIGINAL



Poznámka

- Během procesu učení dálkovými ovládáními nehybejte.
- Ujistěte se, že se v případě osvětlení místnosti nejedná o zářivky nebo úsporné žárovky, neboť ty by mohly narušit proces učení.
- Vzdálenost obou dálkových ovládání od dalšího světelného zdroje by měla být alespoň 1 metr.
- Proces učení se ukončí neuložením, pokud se během aktivního režimu učení nestiskne žádné tlačítko do 15 sekund nebo není přijat žádný signál.
- V režimu učení lze obsadit každé tlačítko pouze jednou funkcí. Nová funkce přepíše dosavadní funkci tohoto tlačítka.

6.2 Aktivace režimu učení

1. Stiskněte a podržte současně tlačítka [MUTE] a [VOL+] na dobu cca 5 sekund, dokud se nerozsvítí stavová LED dioda.

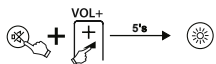

2. Zadejte kód [9] [8] [0], stavová LED dioda dvakrát blikne a poté se trvale rozsvítí.
3. Univerzální dálkové ovládání se nyní nachází v režimu učení.

6.3 Přenos funkce tlačítka

1. Na originálním dálkovém ovládání stiskněte tlačítko, jehož funkci chcete přenést. Jako potvrzení, že byl pokyn přijat, blikne stavová LED dioda náhradního dálkového ovládání.
2. Nyní stiskněte tlačítko náhradního dálkového ovládání, na které má být funkce přenesena.
3. Funkční LED dioda náhradního dálkového ovládání blikne třikrát jako potvrzení a poté se znovu rozsvítí. Nová funkce je nyní uložena.
4. Pro přenos funkcí dalších tlačítek tyto kroky opakujte.
5. Stiskněte tlačítko [MUTE] a [VOL-] pro uložení všech naučených funkcí a opuštění režimu učení.

Poznámka

Při výměně baterií univerzálního dálkového ovládání zůstanou funkce naučených tlačítek uloženy.

6.4 Vymazání naučených funkcí

6.4.1 Vymazání jedné naučené funkce

1. Stiskněte a podržte současně tlačítka [MUTE] a [VOL+] na dobu cca 5 sekund, dokud se nerozsvítí stavová LED dioda.

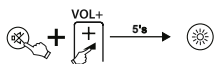

2. Zadejte kód [9] [8] [1], stavová LED dioda dvakrát blikne a poté se znovu trvale rozsvítí.
3. Stiskněte tlačítko, jehož funkci chcete vymazat. Stavová LED dioda třikrát blikne a požadovaná funkce je smazána.

6.4.2 Vymazání všech naučených funkcí

1. Stiskněte a podržte současně tlačítka [MUTE] a [VOL+] na dobu cca 5 sekund, dokud se nerozsvítí stavová LED dioda.

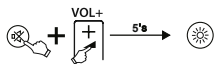

2. Zadejte kód [9] [8] [2], stavová LED dioda dvakrát blikne a poté se znovu trvale rozsvítí.
3. Stiskněte tlačítko [OK], stavová LED dioda třikrát blikne a všechny naučené funkce se vymažou.

7. SIMPLE Mode

Toto dálkové ovládání je vybaveno funkcí **SIMPLE Mode**. Díky ní můžete omezit počet funkcí tohoto dálkového ovládání jen na ty podstatné. Zabrání se tak neúmyslné změně nastavení TV.

Ve funkci **SIMPLE Mode** máte k dispozici následující tlačítka:

- Power TV ZAP/VYP
- Hlasitost +/-
- Vypínání zvuku TV
- CH** Program +/-
- 0-9** Číslovaná tlačítka 0–9 pro výběr programu
- TEXT** Teletext ZAP/VYP
- Výběr možností zobrazení na obrazovce
- GUIDE** Zobrazení přehledu programů (pokud TV podporuje)
- TV** Výběr vstupu TV/AV
- AV** Výběr vstupu TV/AV
- Zavřít menu

7.1 Aktivace SIMPLE Mode

1. Stiskněte a podržte současně tlačítka [MUTE] a [VOL+] na dobu cca 5 sekund, dokud se nerozsvítí stavová LED dioda.

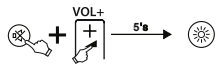

2. Zadejte kód [9] [7] [0], stavová LED dioda dvakrát blikne a poté se znovu trvale rozsvítí.
3. Stiskněte tlačítko [OK], stavová LED dioda třikrát blikne a funkce **SIMPLE Mode** je aktivována.

7.2 Deaktivace SIMPLE Mode

1. Stiskněte a podržte současně tlačítka [MUTE] a [VOL+] na dobu cca 5 sekund, dokud se nerozsvítí stavová LED dioda.

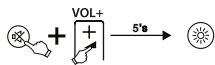

2. Zadejte kód [9] [7] [0], stavová LED dioda dvakrát blikne a poté se znovu trvale rozsvítí.
3. Stiskněte tlačítko [EXIT], stavová LED dioda třikrát blikne a funkce **SIMPLE Mode** je deaktivována.

Poznámka

Nachází-li se dálkové ovládání v režimu **SIMPLE Mode**, fungují pouze tlačítka uvedená v bodě 7. Pokud je stisknuto některé z těchto tlačítek, stavová LED dioda svítí až do uvolnění tlačítka. V normálním režimu stavová LED dioda při stisknutí tlačítka bliká.

8. Údržba

- V univerzálním dálkovém ovládání nikdy současně nepoužívejte staré a nové baterie, staré baterie by mohly vytečat a způsobit ztrátu výkonu.

- Univerzální dálkové ovládání nikdy nečistěte abrazivními nebo agresivními čisticími prostředky.
- Univerzální dálkové ovládání udržujte bez prachu, čistěte ho suchým a měkkým hadříkem.

9. Odstranění závad

0. Mé náhradní univerzální dálkové ovládání nefunguje!
 - o Zkontrolujte vaši televizi. Když je hlavní vypínač zařízení vypnutý, nemůže náhradní dálkové ovládání TV zařízení ovládat.
 - o Zkontrolujte, zda jsou baterie správně vloženy a zda je dodržena jejich polarita.
 - o Zkontrolujte, zda jste stiskli odpovídající tlačítko přístroje pro přístroj.
 - o Při nízkém stavu nabití baterie vyměňte.
 - o Můj TV přístroj reaguje pouze na některé příkazy tlačítek.
 - o Zkustejte jiné kódy tak dlouho, až správně funguje většina tlačítek.
 - o Některý z pokynů uložených pod tlačítkem nefunguje.
 - o Je možné, že je aktivován režim **SIMPLE Mode**. Deaktivujte režim **SIMPLE Mode** tak, jak je popsáno v bodě 7.2.

10. Vyloučení záruky

Výrobce nepřebírá žádnou odpovědnost nebo záruku za škody vzniklé neodbornou instalací, montáží nebo neodborným použitím výrobku nebo nedodržováním návodu k použití a/nebo bezpečnostních pokynů.

11. Servis a podpora

Máte otázky k produktu? Obráťte na na poradenském oddělení Hama.
Horká linka: +49 9091 502-115
(německy/anglicky)
Další podpůrné informace naleznete na adrese: www.hama.com

12. Pokyny k likvidaci

Ochrana životního prostředí:
Evropská směrnice 2012/19/EU a 2006/66/EU ustanovují následující:
Elektrická a elektronická zařízení stejně jako baterie nepatří do domovního odpadu. Spotřebitel se zavazuje odevzdat všechna zařízení a baterie po uplynutí jejich životnosti do příslušných sběrů. Podrobnosti stanoví zákon příslušné země. Symbol na produktu, návod k obsluze nebo balení na toto poukazuje. Recyklaci a jinými způsoby využití přispíváte k ochraně životního prostředí.

Náhradný diaľkový ovládač pre PANASONIC SERIES: TV/LCD/LED/ HDTV



Ďakujeme, že ste sa rozhodli pre kúpu výrobku Thomson. Pozorne si prečítajte všetky nasledujúce pokyny a informácie. Návod na použitie dôkladne uschovajte pre prípad, že by ste ho v budúcnosti potrebovali. Diaľkový ovládač s dodaným továrenským nastavením môže ovládať cca. 90 % všetkých prístrojov PANASONIC. Nie je potrebné vykonať žiadne nastavenia. Ak diaľkový ovládač nefunguje, zvolte jednu z možností nastavenia opísaných v kapitole 5.

Funkčné tlačidlá

1. Power TV ZAP./VYP.
2. Vypnutie zvuku TV
3. Voľba TV
4. Voľba vstupu AV
5. APPS
6. LINK
7. Zobrazenie prehľadu programov (ak ho TV podporuje)
8. Nastavenie menu
9. HOME
10. Zatvorí menu
11. Menu
12. Internet
13. Vstup SD/USB
14. Nastavenia zariadenia
15. Spáť
16. Voľba
17. Náhľad iného programu alebo voľba možnosti na obrazovke
18. Voľba možnosti na obrazovke
19. Hlasitosť +/-
20. Program +/-
21. Teletext ZAP./VYP.
22. Teletext podtitulky
23. Teletext info
24. Podržať stranu teletextu
25. Číslkové tlačidlá 0 - 9 na voľbu programu
26. Zadávanie 2- alebo 3-miestnych programov
27. Predchádzajúca stanica
28. Info
29. Normálny
30. Nastavenie veľkosti obrazu
31. Rýchle pretáčanie dozadu (DVD, BlueRay...)
32. Štart (DVD, BlueRay...)
33. Rýchle pretáčanie dopredu (DVD, BlueRay...)
34. Predchádzajúca scéna (DVD, BlueRay...)
35. Nasledujúca scéna (DVD, BlueRay...)
36. Zastavenie obrazu/pauza (DVD, BlueRay...)
37. 3D režim ZAP./VYP.
38. Stop (DVD, BlueRay...)
39. Záznam

1. vysvetlenie výstražných symbolov a upozornení



Upozornenie

Tento symbol označuje bezpečnostné upozornenie, ktoré poukazuje na určité riziká a nebezpečenstva.



Poznámka

Tento symbol označuje dodatočné informácie, alebo dôležité poznámky.

2. Obsah dodávky

- Náhradný diaľkový ovládač
- 2x AAA batéria
- Tento návod na použitie so zoznamom kódov

3. Bezpečnostné upozornenia

- Univerzálny diaľkový ovládač nepoužívajte vo vlhkom prostredí a predchádzajte kontaktu so striekajúcou vodou.
- Univerzálny diaľkový ovládač uchovávajte mimo dosahu tepelných zdrojov a nevystavujte ho priamemu slnečnému žiareniu.
- Univerzálny diaľkový ovládač nenechajte padnúť.
- Univerzálny diaľkový ovládač nevytvárajte. Neobsahuje časti, ktoré by si vyžadovali údržbu zo strany zákazníka.
- Univerzálny diaľkový ovládač, rovnako ako všetky elektrické zariadenia, nepatrí do detských rúk. Výstraha - batérie



Upozornenie - batérie

- Pri vkladaní batérií vždy dbajte na správnu polaritu (+ a -). Pri nesprávnej polarite hrozí nebezpečenstvo vytečenia batérií alebo explózie.
- Batérie neskratujte.
- Batérie nenabíjajte.
- Batérie nevhádzajte do ohňa.
- Batérie uchovávajte mimo dosahu detí.
- Deti smú vymieňať batérie iba pod dohľadom dospelých osôb.
- Ak výrobok dlhší čas nepoužívate, vyberte z neho batérie.

4. Prvé kroky - vloženie batérií



Poznámka

- Použite dve batérie typu AAA.
- Odstráňte kryt batériovej priehradky na spodnej strane diaľkového ovládača.
- Dbajte na správnu polaritu (+/-) batérií a priehradky na batérie.
- Vložte batérie.
- Kryt batériovej priehradky opäť umiestnite na diaľkový ovládač.



Poznámka - Pamäť kódov

Tento diaľkový ovládač udrží v pamäti uložené nastavenia aj počas výmeny batérií.

5. Nastavenie

Diaľkový ovládač s dodaným továrenským nastavením môže ovládať cca. 90 % všetkých prístrojov PANASONIC. Nie je potrebné vykonať žiadne nastavenia. Ak diaľkový ovládač nefunguje, zvolte jednu z možností nastavenia opísaných v bodoch 5.1. a 5.2 nižšie.

5.1 Zadávanie kódov

Zoznam kódov:

001, 002, 003, 004, 005, 006, 007, 008, 009, 010, 011, 012, 013, 014, 015, 016, 017, 018, 019, 020, 021, 022, 023, 024, 025, 026, 027, 028, 029, 030, 031, 032, 033, 034, 035, 036, 037, 038, 039, 040, 041, 042, 043, 044, 045, 046, 047, 048

1. Stlačte na cca. 3 sekundy súčasne tlačidlo vypnutia zvuku [MUTE] a [POWER], kým sa nerozsvieti stavová kontrolka.



2. Zadajte trojmiestny kód zo zoznamu kódov. Po zadaní všetkých troch miest zhasne stavová kontrolka.



3. Otestujte funkcie diaľkového ovládača. Ak funkcia nefunguje bezchybne, vyskúšajte iné kódy prístrojov: [002], [003], [004]



Poznámka

Ak ste zadali neplatný kód prístroja, dvakrát zabliká stavová kontrolka a následne sa rozsvieti nastalo. Pre vystúpenie zo zadávania kódu zařízením stisknete tlačítko pro vypnutí zvuku [MUTE].

5.2 Vyhľadávanie kódov

1. Stlačte na cca. 3 sekundy súčasne tlačidlo vypnutia zvuku [MUTE] a [POWER], kým sa nerozsvieti stavová kontrolka.



2. Stlačte tlačidlo [CH+]. Každé stlačenie zvolí ďalší kód. Vyskúšajte jednotlivé kódy pomocou tlačidiel [POWER], [VOL+], [MENU] a číselných tlačidiel 0 - 9. Ak sú funkcie v poriadku, stlačte [MUTE] na uloženie kódu prístroja a odchod z vyhľadávania.
3. Ak funkcie nie sú dané, zopakujte vyhľadávanie stlačením tlačidla [CH+].

5.3 Vyhľadávanie kódov

Môžete nechať zobraziť kód, ktorý je aktuálne používaný diaľkovým ovládačom:

1. Stlačte a podržte stlačené tlačidlo vypnutia zvuku [MUTE] a následne tlačidlo [POWER]. Obidve tlačidlá uvoľnite, keď sa po cca. 3 sekundách rozsvieti stavová kontrolka.
2. Číselnými tlačidlami zadajte čísla 9 - 9 - 0. Stavová kontrolka dvakrát zabliká a zhasne.
3. Číselnými tlačidlami zadajte číslo 1. Spočítajte počet jednotlivých bliknutí stavovej kontrolky - tento počet zodpovedá prvej číslici aktuálneho kódu prístroja. 2. a 3. miesto kódu zadajte nasledovným spôsobom:
 2. číslica -> zadať 2 -> spočítať bliknutia
 3. číslica -> zadať 3 -> spočítať bliknutiaAk jedna číslica kódu prístroja je 0, kontrolka nezabliká.

5.4 Prehľad kompatibilných diaľkových ovládačov

Z dôvodu veľkého počtu rozličných diaľkových ovládačov môžeme v zozname kódov zadať iba obmedzený počet kódov. Ak sa schéma tlačidiel a tvar vášho pôvodného diaľkového ovládača zhoduje s jedným zo zobrazených modelov, tieto modely sú kompatibilné (strana 74).

5.5 Resetovanie na továrenské nastavenie

Tlačidlá [RETURN] a [0] stlačte a podržte na cca 5 sekúnd, kým indikátor stavu LED trikrát nezabliká a potom nezhasne. Diaľkový ovládač je teraz úspešne nastavený na továrenské nastavenie.



Poznámka

Všetky naučené, resp. skopírované tlačidlá, ako aj všetky nastavenia diaľkového ovládača sa pritom vymažú.

6. FUNKCIA UČENIA

Tento diaľkový ovládač je vybavený funkciou učenia. Pomocou nej môžete preniesť funkcie vášho originálneho diaľkového ovládača na tento univerzálny diaľkový ovládač.

6.1 Pred spustením funkcie učenia

- Dbajte na bezchybný stav všetkých batérií v oboch diaľkových ovládačoch. Prípadne ich vymeňte.
- Položte vedľa seba originálne a univerzálny diaľkové ovládanie tak, aby infračervené diódy diaľkových ovládačov ležali priamo oproti sebe.
- Upravte, ak je to potrebné, výšku oboch diaľkových ovládačov na dosiahnutie optimálnej polohy.
- Vzdialenosť oboch diaľkových ovládačov by mala byť cca. 3 cm.

ROC1128PAN

ORIGINAL



Poznámka

- Počas učenia diaľkovými ovládačmi nehybte.
- Uistite sa, že na osvetlenie priestoru nie sú použité žiarivky alebo úsporné žiarovky, pretože môžu spôsobiť poruchy a tým narušiť proces učenia.
- Vzdialenosť oboch diaľkových ovládačov k najbližšiemu svetelnému zdroju by mala byť minimálne 1 meter.
- Proces učenia sa ukončí bez uloženia, keď sa počas aktivovaného režimu učenia 15 sekúnd nestlačí žiadne tlačidlo alebo sa neprijme žiaden signál.
- V režime učenia môže byť každé tlačidlo obsadené len jednou funkciou. Nová funkcia prepíše na tomto tlačidle doteraz naučenú funkciu.

6.2 Aktivácia režimu učenia

1. Stlačte a podržte na cca. 5 sekúnd súčasne tlačidlá [MUTE] a [VOL+], kým sa trvale nerozsvieti stavová LED dióda.

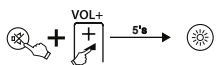

- Zadajte kód [9] [8] [0], stavová LED dióda zabliká 2 krát a rozsvieti sa na trvalo.
- Univerzálny diaľkový ovládač sa teraz nachádza v režime učenia.

6.3 Prenos funkcie tlačidla

- Stlačte tlačidlo na originálnom diaľkovom ovládači, ktorého funkciu chcete preniesť. Na potvrdenie, že príkaz bol prijatý, bliká stavová LED dióda náhradného diaľkového ovládača.
- Stlačte teraz tlačidlo náhradného diaľkového ovládača, na ktoré sa má funkcia preniesť.
- LED indikujúca funkciu náhradného diaľkového ovládača zabliká 3 krát na potvrdenie a následne opäť svieti trvale. Nová funkcia je teraz uložená.
- Zopakujte tieto kroky na prenos funkcií ďalších tlačidiel.
- Na uloženie všetkých naučených funkcií a opustenie režimu učenia stlačte tlačidlo [MUTE] a [VOL-].

Poznámka

Pri výmene batérií univerzálného diaľkového ovládača zostanú funkcie naučených tlačidiel zachované.

6.4 Vymazanie naučených funkcií

6.4.1 Vymazanie jednej naučenej funkcie

- Stlačte a podržte na cca. 5 sekúnd súčasne tlačidlá [MUTE] a [VOL+], kým sa trvale nerozsvieti stavová LED dióda.

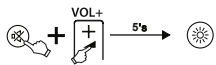

- Zadajte kód [9] [8] [1], stavová LED dióda zabliká 2 krát a sa opäť rozsvieti natrvalo.
- Stlačte tlačidlo, ktorého funkciu chcete vymazať. Stavová LED dióda zabliká 3 krát a požadovaná funkcia je vymazaná.

6.4.2 Vymazanie všetkých naučených funkcií

- Stlačte a podržte na cca. 5 sekúnd súčasne tlačidlá [MUTE] a [VOL+], kým sa trvale nerozsvieti stavová LED dióda.

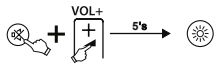

- Zadajte kód [9] [8] [2], stavová LED dióda zabliká 2 krát a sa opäť rozsvieti natrvalo.
- Stlačte tlačidlo [OK], stavová LED dióda zabliká 3 krát a všetky naučené funkcie sú vymazané.

7. SIMPLE Mode

Tento diaľkový ovládač je vybavený funkciou **SIMPLE Mode**. Pomocou nej môžete obmedziť rozsah funkcií tohto diaľkového ovládača na podstatné funkcie. Zabráni sa tak neúmyselnej zmene nastavení TV.

V režime **SIMPLE Mode** máte k dispozícii nasledovné tlačidlá:

- Power TV ZAP./VYP.
- Hlasitosť +/-
- Vypnutie zvuku TV
- Program +/-
- Číselnicové tlačidlá 0 – 9 na voľbu programu

Teletext ZAP./VYP.

- Voľba možností na obrazovke
- Voľba vstupu TV/AV
- Zatvorí menu

Zobrazenie prehľadu programov (ak ho TV podporuje)

Voľba vstupu TV/AV

Zatvorí menu

7.1 Aktivácia režimu SIMPLE Mode

- Stlačte a podržte na cca. 5 sekúnd súčasne tlačidlá [MUTE] a [VOL+], kým sa trvale nerozsvieti stavová LED dióda.

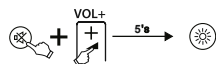

- Zadajte kód [9] [7] [0], stavová LED dióda zabliká 2 krát a rozsvieti sa na trvalo.
- Stlačte tlačidlo [OK], stavová LED dióda zabliká 3 krát a **SIMPLE Mode** je aktivovaný.

7.2 Deaktivácia režimu SIMPLE Mode

- Stlačte a podržte na cca. 5 sekúnd súčasne tlačidlá [MUTE] a [VOL+], kým sa trvale nerozsvieti stavová LED dióda.

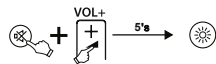

- Zadajte kód [9] [7] [0], stavová LED dióda zabliká 2 krát a rozsvieti sa na trvalo.
- Stlačte tlačidlo [EXIT], stavová LED dióda zabliká 3 krát a **SIMPLE Mode** je deaktivovaný.

Poznámka

Keď je diaľkový ovládač v režime **SIMPLE Mode**, fungujú len tlačidlá uvedené v bode 7. Keď sa stlačí jedno z týchto tlačidiel, svieti stavová LED dióda až do pustenia tlačidla. V normálnom režime bliká stavová LED dióda, keď sa stlačí nejaké tlačidlo.

8. Údržba

- V univerzálnom diaľkovom ovládači nikdy nepoužívajte súčasne staré a nové batérie, pretože staré batérie sú náchylné k vytečeniu a môžu viesť k strate výkonu.
- Univerzálny diaľkový ovládač v žiadnom prípade nečistite abrazívnymi prostriedkami alebo ostrými čistiacimi prostriedkami.
- Univerzálny diaľkový ovládač čistite suchou a mäkkou utierkou.

9. Odstraňovanie Porúch

- Môj náhradný diaľkový ovládač nefunguje!
o. Skontrolujte televízor. Ak je vypnutý hlavný vypínač prístroja, nemôžete náhradným diaľkovým ovládačom televízor ovládať.

- Ubezpečte sa, že sú správne vložené batérie a že bola rešpektovaná správna polarita.
- Ubezpečte sa, či bolo stlačené príslušné tlačidlo pre voľbu zariadenia.
- Vymeňte batérie pri nízkom stave nabitia batérií.
- Môj televízor reaguje len na niektoré tlačidlové príkazy.
- Vyskúšajte iné kódy tak, kým bude väčšina tlačidiel správne fungovať.
- Niektoré príkazy tlačidiel diaľkového ovládača už nefungujú?
- Možno je aktivovaný režim **SIMPLE Mode**. Deaktivujte **SIMPLE Mode**, ako je opísané v bode 7.2.

10. Vylúčenie záruky

Výrobca neručí/nezodpovedá za škody vyplývajúce z neodbornej inštalácie, montáže alebo neodborného použitia výrobu alebo z nerešpektovania návodu na použitie a/alebo bezpečnostných pokynov.

11. Servis a podpora

S otázkami týkajúcimi sa výrobku sa prosím obráťte na poradenské oddelenie firmy Hama. Hotline: +49 9091 502-115 (nem./angl.)
Ďalšie informácie o podpore nájdete tu: www.hama.com

12. Pokyny pre likvidáciu

Ochrana životného prostredia:
Európska smernica 2012/19/EU a 2006/66/EU stanovuje: Elektrické a elektronické zariadenia, rovnako ako batérie sa nesmú vyhadzovať do domáceho odpadu. Spotrebiteľ je zo zákona povinný zlikvidovať elektrické a elektronické zariadenia, rovnako ako batérie na miesta k tomu určené. Symbolizuje to obrázok v návode na použitie, alebo na balení výrobku. Opätovným zužitkovaním alebo inou formou recyklácie starých zariadení/batérií prispievate k ochrane životného prostredia.

PANASONIC SERIES için yedek uzaktan kumanda: TV/LCD/LED/ HDTV



Bir Thomson ürünü satın aldığınız için teşekkür ederiz! Bir miktar zaman ayırın ve aşağıdaki bilgileri ve talimatları tamamen okuyun. Lütfen bu kılavuzu ileride yeniden okumak üzere güvenli bir yerde saklayın. Uzaktan kumanda, teslim edildiği fabrika ayarlarıyla tüm PANASONIC cihazlarının %90'ını kumanda edebilir. Ayar yapma gereği yoktur. Uzaktan kumanda işlemese Bölüm 5 altında tarif edilen ayar olanaklarından birini seçin.

Fonksiyon tuşları

1. Power TV AÇ/KAPAT
2. TV sesini kapat
3. TV seçimi
4. AV girişi seçimi
5. APPS
6. LINK
7. Program görünümünün gösterilmesi (TV'den destekleniyor ise)
8. Menü ayarı
9. HOME
10. Menüye kapat
11. Menü
12. İnternet
13. SD/USB girişi
14. Cihaz ayarları
15. Geri
16. Seçim
17. Başka programı önizleme veya ekran üstü seçenekleri seçimi
18. Ekran üstü seçenekleri seçimi
19. Ses ayarı +/-
20. Program +/-
21. Teletext AÇ/KAPAT
22. Teletext alt yazı
23. Teletext Bilgi
24. Teletext Sayfayı tut
25. Program seçimi için 0-9 rakam tuşları
26. 2 veya 3 basamaklı program girişi
27. Önceki kanal
28. Bilgi
29. Normal
30. Görüntü boyutu ayarı
31. Hızlı geri (DVD, BlueRay ...)
32. Başlat (DVD, BlueRay ...)
33. Hızlı ileri (DVD, BlueRay ...)
34. Önceki sahne (DVD, BlueRay...)
35. Sonraki sahne (DVD, BlueRay...)
36. Sabit görüntü / duraklat (DVD, BlueRay...)
37. 3D modu AÇ/KAPAT
38. Stop (DVD, BlueRay ...)
39. Kayıt

1. Uyarı sembollerinin ve uyarılarını açıklanması



Uyarı

Güvenlik uyarılarını işaretlemek veya özellikle tehlikeli durumlara dikkat çekmek için kullanılır.



Uyarı

Ek bilgileri veya önemli uyarıları işaretlemek için kullanılır

2. Paketin içindekiler

- Yedek uzaktan kumanda
- 2x AAA pil
- Bu kullanım kılavuzu ve kod listesi

3. Güvenlik uyarıları

- Üniversal uzaktan kumandayı nemli ortamlarda kullanmayın ve sıçrama suyu ile temas etmesini önleyin.
- Üniversal uzaktan kumandayı ısı kaynaklarından uzak tutun ve doğrudan güneş ışığına maruz bırakmayın.
- Üniversal uzaktan kumandayı yere düşürmeyin.
- Üniversal uzaktan kumandanın içini açmayın. İçinde kullanıcı tarafından bakımı yapılacak parçalar bulunmaz.
- Diğer elektrikli cihazlar gibi üniversal uzaktan kumanda da çocuklar tarafından kullanılmalıdır.

Uyarı - Piller

- Pilleri yerleştirirken kutuplarının (+ ve - işaretleri) doğru olmasına mutlaka dikkat edin. Dikkat edilmediğinde pil akabilir veya patlayabilir.
- Pilleri kısa devre yapmayın.
- Pilleri şarj etmeyin.
- Pilleri ateşe atmayın.
- Pilleri çocukların erişemeyeceği bir yerde saklayın.
- Çocukların denetim altında olmadan pil değiştirmelerine izin vermeyin.
- Uzun süre kullanılmayan ürünlerdeki pilleri çıkartın.

4. İlk adımlar – Pillerin yerleştirilmesi

Uyarı

- 2 adet AAA tipi pil kullanın.
- Uzaktan kumandanın altındaki pil kapağını açın.
- Pillerin üzerinde ve pil yuvasında bulunan +/- kutuplarını kontrol edin.
- Pilleri takın.
- Klipsi yerine oturana kadar pil tutucuyu geriye doğru kaydırın.

Uyarı – Kod belleği

Bu uzaktan kumanda, pil değişimi sırasında da ayarlarını korur.

5. Setup

Uzaktan kumanda, teslim edildiği fabrika ayarlarıyla tüm PANASONIC cihazlarının %90'ını kumanda edebilir. Ayar yapma gereği yoktur. Uzaktan kumanda işlemese aşağıda madde 5.1 ve 5.2 altında tarif edilen ayar olanaklarından birini seçin.

5.1 Kod girişi

Kod listesi:

001, 002, 003, 004, 005, 006, 007, 008, 009, 010, 011, 012, 013, 014, 015, 016, 017, 018, 019, 020, 021, 022, 023, 024, 025, 026, 027, 028, 029, 030, 031, 032,

033, 034, 035, 036, 037, 038, 039, 040, 041, 042, 043, 044, 045, 046, 047, 048

1. Durum LED'i yanana kadar [MUTE] sesi kapat ve [POWER] tuşlarına aynı anda yakl. 3 saniye için basın.



2. Kod listesinden üç basamaklı kodu girin. Üç basamak girildikten sonra durum LED'i söner.



3. Uzaktan kumanda işlevlerini deneyin. Tam işlemiyorsa diğer cihaz kodlarını deneyin: [002], [003], [004] ...

Uyarı

Geçersiz bir kod girildiğinde durum LED'i iki kez yanıp söner ve ardından yeniden sabit olarak yanar. Cihaz kodu girişini bitirmek için [MUTE] sesi kapat tuşuna basın.

5.2 Kod arama

1. Durum LED'i yanana kadar [MUTE] sesi kapat ve [POWER] tuşlarına aynı anda yakl. 3 saniye için basın.

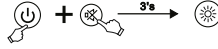

2. Cihaz kodu aramasını başlatmak için [CH+] tuşuna basın. Arama tamamlandıktan sonra, bulunan cihaz kodunu [POWER], [VOL+], [MENU] tuşları ve 0-9 rakam tuşlarıyla sınamayın. İstenen fonksiyonlar sağlanıyorsa [MUTE] tuşuna basarak cihaz kodunu kaydedin ve arama modunu sonlandırın. İstenen fonksiyonlar sağlanmıyorsa, [CH+] tuşuna basarak aramayı tekrarlayın.

5.3 Kod arama

Uzaktan kumandanın kullandığı güncel kodu görüntüleyebilirsiniz.

1. Önce [MUTE] sesi kapat tuşuna basıp basılı tutun ve ardından [POWER] tuşuna basın. Yaklaşık 3 saniye sonra durum LED'i yanmaya başladığında iki tuşu bırakın.
2. Rakam tuşlarıyla 9-9-0 sayı dizisini girin. Durum LED'i iki kez yanıp söner ve sonra tümüyle söner.
3. Rakam tuşlarıyla 1 sayısını girin. Durum LED'inin kaç kez yanıp söndüğünü sayın. Bu sayı, güncel cihaz kodunun ilk rakamına karşılık gelir. Kodun 2nci ve 3ncü basamağı için aynı yöntemi izleyin: 2nci basamak -> 2 sayısını girin -> yanıp sönmeye sayısını sayın 3ncü basamak -> 3 sayısını girin -> yanıp sönmeye sayısını sayın Cihaz kodunun bir basamağı 0 sayısı olduğunda LED yanıp sönmeye.

5.4 Uyumlu uzaktan kumandaların listesi

Farklı uzaktan kumanda cihazlarının sayısı çok fazla olduğundan kod listesinde sadece sınırlı sayıda cihaz listelenmiştir. Asıl uzaktan kumandanın tuş şeması ve gövde biçimi resmedilen modellerden biriyle aynı olduğunda bu model uyumlu bir uzaktan kumandadır (Sayfa 74).

5.5 Fabrika ayarına sıfırlama

Durum LED'i 3 kez yanıp sönmeye ve ardından tamamen sönmeye kadar [RETURN] ve [0] tuşlarına yaklaşık 5 san. boyunca basılı tutunuz. Uzaktan kumanda aktif fabrika ayarlarına sıfırlanmış olacaktır.

Uyarı

Aliştirilen veya kopyalanan tüm tuşlarla beraber uzaktan kumandanın tüm ayarları bu işlemle silinir.

6. ALIŞTIRMA İŞLEVI

Bu uzaktan kumanda bir alıştırma işleviyle donanımlıdır. Böylece orijinal uzaktan kumandanızın işlevlerini bu üniversal uzaktan kumandaya aktarabilirsiniz.

6.1 Alıştırma işlevini başlatmadan önce

- Her iki uzaktan kumandada kullanılan tüm pillerin mükemmel bir durumda olmasına dikkat edin. Gerekirse onları değiştirin.
- Uzaktan kumandaların kızılötesi diydolarının tam karşı karşıya geleceği şekilde, orijinal uzaktan kumandayı ve üniversal uzaktan kumandayı yan yana yerleştirin.
- Gerekliğinde, optimum bir hizalamayı elde etmek için her iki uzaktan kumandanın yüksekliğini düzeltin.
- İki kumanda arasındaki mesafe yakl. 3 cm olmalıdır.

ROC1128PAN



ORIGINAL

ca. 3 cm

Uyarı

- Alıştırma işlemi esnasında uzaktan kumandaları hareket ettirmeyin.
- Oda aydınlatmasında flüoresan veya enerji tasarruflu lambalar kullanılmadığından emin olun, bu lambalar arızalara neden olur ve dolayısıyla alıştırma işlevini engelleyebilir.
- Her iki uzaktan kumandanın bir sonraki ışık kaynağına uzaklığı en az 1 metre olmalıdır.
- Etkin olan alıştırma modu esnasında 15 san. boyunca bir tuşa basılmaz veya bir sinyal alınmaz ise, alıştırma işlemi kaydedilmeden sona erer.
- Alıştırma modunda her tuşa sadece tek bir işlev atanabilir. Yeni bir işlev ile daha önce bu tuşa alıştırılan işlevin üzerine yazılır.

6.2 Alıştırma modunun etkinleştirilmesi

1. Durum LED'i sürekli olarak yanana kadar [MUTE] ve [VOL+] tuşlarına aynı anda yakl. 5 san. için basıp tutun.

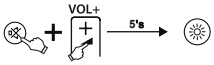

- [9] [8] [0] kodunu girin, durum LED'i 2 kez yanıp söndükten sonra sürekli yanar.
- Üniversal uzaktan kumanda şimdi alıştırma modundadır.

6.3 Tuş işlevlerinin aktarılması

- Orijinal uzaktan kumandada işlevini aktarmak istediğiniz tuşa basın. Komutun alındığını onaylamak için yedek uzaktan kumandanın durum LED'i yanıp söner.
- Şimdi yedek uzaktan kumandanın işlevi aktarılması istenen tuşuna basın.
- Yedek uzaktan kumandanın işlev LED'i onay için 3 kez yanıp söndükten sonra tekrar sürekli olarak yanar. Yeni işlev şimdi kaydedilmiştir.
- Diğer tuşların işlevlerini aktarmak için, bu adımları tekrarlayın.
- Tüm alıştırılan işlevleri kaydetmek ve alıştırma modundan çıkmak için [MUTE] ve [VOL-] tuşuna basın.

Uyarı

Üniversal uzaktan kumandanın pilleri değiştirilirken, alıştırılan tuşların işlevleri korunmaktadır.

6.4 Alıştırılan işlevlerin silinmesi

6.4.1 Alıştırılan bir işlevin silinmesi

- Durum LED'i sürekli olarak yanana kadar [MUTE] ve [VOL+] tuşlarına aynı anda yakl. 5 san. basıp tutun.

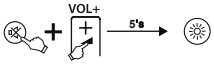

- [9] [8] [1] kodunu girin, durum LED'i 2 kez yanıp söndükten sonra tekrar sürekli yanar.
- İşlevini silmek istediğiniz tuşa basın. Durum LED'i 3 kez yanıp söner ve istenen işlev silinir.

6.4.2 Tüm alıştırılan işlevlerin silinmesi

- Durum LED'i sürekli olarak yanana kadar [MUTE] ve [VOL+] tuşlarına aynı anda yakl. 5 san. basıp tutun.

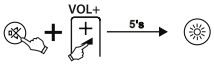

- [9] [8] [2] kodunu girin, durum LED'i 2 kez yanıp söndükten sonra tekrar sürekli yanar.
- [OK] tuşuna basın, durum LED'i 3 kez yanıp söner ve tüm alıştırılan işlevler silinir.

7. SIMPLE Modu

Bu uzaktan kumanda bir **SIMPLE Modu** ile donanımlıdır. Böylece bu uzaktan kumandanın işlev kapsamını önemli işlevlerle sınırlandırmanız mümkündür. TV ayarlarının yanlışlıkla değiştirilmesi bu sayede önlenir.

SIMPLE Modunda aşağıdaki tuşları kullanabilirsiniz:

- Power TV AÇ/KAPAT
- Ses ayarı +/-

TV sesini kapat

CH Program +/-

0-9 Program seçimi için 0-9 rakam tuşları

TEXT Teletext AÇ/KAPAT

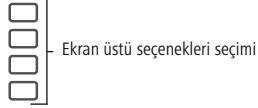

GUIDE Program görünümünün gösterilmesi (TV'den destekleniyorsa)

TV TV/AV girişi seçimi

X Menüü kapat

7.1 SIMPLE Modun etkinleştirilmesi

- Durum LED'i sürekli olarak yanana kadar [MUTE] ve [VOL+] tuşlarına aynı anda yakl. 5 san. basıp tutun.

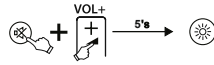

- [9] [7] [0] kodunu girin, durum LED'i 2 kez yanıp söndükten sonra tekrar sürekli yanar.
- [OK] tuşuna basın, durum LED'i 3 kez yanıp söner ve **SIMPLE Modu** etkinleştirilir.

7.2 SIMPLE Modun kapatılması

- Durum LED'i sürekli olarak yanana kadar [MUTE] ve [VOL+] tuşlarına aynı anda yakl. 5 san. basıp tutun.

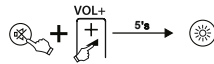

- [9] [7] [0] kodunu girin, durum LED'i 2 kez yanıp söndükten sonra tekrar sürekli yanar.
- [EXIT] tuşuna basın, durum LED'i 3 kez yanıp söner ve **SIMPLE Modu** kapatılır.

Uyarı

Uzaktan kumanda eğer **SIMPLE Modunda** bulunursa, sadece madde 7'de belirtilen tuşlar çalışır. Bu tuşlardan birine basılırsa, durum LED'i tuş bırakılana kadar yanar. Normal modunda bir tuşa basılırsa durum LED'i yanıp söner.

8. Bakım

- Üniversal uzaktan kumandada kesinlikle eski ve yeni pilleri birlikte kullanmayın. Eski piller akabilir ve güç kaybına sebep olabilir.
- Üniversal uzaktan kumandayı kesinlikle aşındırıcı maddelerle veya keskin temizlik maddeleri ile temizlemeyin.
- Üniversal uzaktan kumanda üzerindeki tozları kuru ve yumuşak bir bez ile temizleyin.

9. Hata giderme

- Yedek uzaktan kumandam çalışmıyor!
- Televizyonunuzu kontrol edin. Cihazın ana şalteri kapalıysa yedek uzaktan kumanda TV cihazına kumanda edemez.
- Pillerin doğru olarak takıldığını ve kutuplarının doğru olduğunu kontrol edin.
- Cihaza ait olan cihaz tuşuna basılıp basılmadığını kontrol edin.

C. Zayıflayan aküleri değiştirin.

S. TV cihazın sadece birkaç tuş komutuna yanıt veriyor.

C. Tuşların çoğu doğru olarak çalışana kadar başka kodları deneyin.

S. Uzaktan kumandanın bazı tuş komutları artık çalışmıyor mu?

C. Muhtemelen **SIMPLE Modu** etkindir.

SIMPLE Modunu madde 7.2.'de açıklanan şekilde kapatın.

10. Garanti reddi

Üreticiler şirketi yanlış kurulum, montaj ve ürünün amacına uygun olarak kullanılmaması durumunda veya kullanım kılavuzu ve/veya güvenlik uyarılarına uyulmaması sonucu oluşan hasarlardan sorumluluk kabul etmez ve bu durumda garanti hakkı kaybolur.

11. Servis ve destek

Ürünle ilgili herhangi bir sorunuz varsa, lütfen HAMA ürün danışmanlığına başvurunuz. Hotline: +49 9091 502-115 (Alm/İng) Diğer destek bilgileri için, bkz.: www.hama.com

12. Atık toplama bilgileri

Çevre koruma uyarısı:

Avrupa Birliği Direktifi 2012/19/EU ve 2006/66/EU ulusal yasal uygulamalar için de geçerli olduğu tarihten itibaren: Elektrikli ve elektronik

cihazlarla piller normal evsel çöpe atılmamalıdır. Tüketiciler için, artık çalışmayan elektrikli ve elektronik cihazları piller, kamuya ait toplama yerlerine veya satın alındıkları yerlere götürülmelidir. Bu konu ile ilgili ayrıntılar ulusal yasalarla düzenlenmektedir. Ürün üzerinde, kullanma kılavuzunda veya ambalajda bulunan bu sembol tüketiciyi bu konuda uyarır. Eski cihazların geri kazanımı, yapıldıkları malzemelerin değerlendirilmesi veya diğer değerlendirme şekilleri ile, çevre korumasına önemli bir katkıda bulunursunuz. Yukarıda adı geçen atık toplama kuralları Almanya'da piller ve aküler için de geçerlidir.

Reservfjärrkontroll till PANASONIC SERIES: TV/LCD/LED/ HDTV



Tack för att du har köpt en produkt från Thomson. Ta dig tid och läs igenom nedanstående anvisningar och information. Förvara bruksanvisningen på en säker plats för framtida behov.

Fjärrkontrollen kan med inställd fabriksinställning styra ca 90 % av alla PANASONIC -apparater. Inga inställningar behöver göras. Om fjärrkontrollen inte fungerar, välj en av de inställningsmöjligheter som beskrivs i kapitel 5.

Funktionsknappar

1. Power TV PÅ/AV
2. Ljudlös-funktion TV
3. Val av TV
4. Val av AV-ingång
5. APPAR
6. LINK
7. Visa programöversikt (om det stöds av TV:n)
8. Menyinställning
9. HOME
10. Stänga meny
11. Meny
12. Internet
13. SD-/USB-ingång
14. Inställningar enheter
15. Bakåt
16. Val
17. Förhandsgranskning av annat program eller val av on screen-alternativ
18. Val av on screen-alternativ
19. Volym +/-
20. Program +/-
21. Text-tv PÅ/AV
22. Text-tv undertext
23. Text-tv info
24. Text-tv pausa sida
25. Sifferknappar 0-9 för programval
26. Inmatning av 2- eller 3-siffriga program
27. Föregående kanal
28. Info
29. Normal
30. Inställning av bildstorlek
31. Snabbspolning bakåt (DVD, BlueRay...)
32. Start (DVD, BlueRay...)
33. Snabbspolning framåt (DVD, BlueRay...)
34. Föregående scen (DVD, BlueRay...)
35. Nästa scen (DVD, BlueRay...)
36. Stillbild/paus (DVD, BlueRay...)
37. 3D-läge PÅ/AV
38. Stopp (DVD, BlueRay...)
39. Fäste

1. Förklaring av varningssymboler och hänvisningar

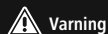

Varning

Används för att markera säkerhetsanvisningar eller för att rikta uppmärksamheten mot speciella faror och risker.

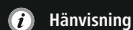

Hänvisning

Används för att markera ytterligare information eller viktiga hänvisningar.

2. Förpackningens innehåll

- Reservfjärrkontroll
- 2x AAA-batterier
- Denna bruksanvisning

3. Säkerhetsanvisningar

- Använd inte universal-fjärrkontrollen i fuktiga miljöer och undvik kontakt med vatten.
- Håll universal-fjärrkontrollen på avstånd från värmekällor och utsätt den inte för direkt solljus.
- Tappa inte universal-fjärrkontrollen i golvet.
- Öppna inte universal-fjärrkontrollen. Den innehåller inga delar som användaren själv kan reparera.
- Som alla elektriska apparater ska denna fjärrkontroll hållas på säkert avstånd från barn.

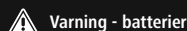

Varning - batterier

- Var mycket noga med batteripolerna (+ och - märkning) och lägg in batterierna korrekt enligt detta. Beaktas inte detta finns det risk att batterierna läcker eller exploderar.
- Kortslut inte batterierna.
- Ladda inte batterier.
- Kasta inte batterier i öppen eld.
- Förvara batterier utom räckhåll för barn.
- Låt inte barn byta batterier utan uppsikt.
- Tag ut batterier ur produkter som inte används under längre tid.

4. Första steget - sätta in batterier



Hänvisning

- Använd två batterier av typen AAA.
- Ta bort batteriskyddet nere på fjärrkontrollen.
- Kontrollera +/- polerna på batterierna och inuti facket.
- Lägg i batterierna.
- Tryck in batterihållaren i fjärrkontrollen igen tills klämmorna fixerar.

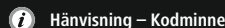

Hänvisning - Kodminne

Även vid ett batteribyte förblir inställningarna sparade i denna fjärrkontroll.

5. Inställning

Fjärrkontrollen kan med inställd fabriksinställning styra ca 90 % av alla PANASONIC -apparater. Inga inställningar behöver göras. Om fjärrkontrollen inte fungerar, välj en av de inställningsmöjligheter som beskrivs i kapitel 5.1 och 5.2 nedan.

5.1 Kodinmatning

Kodlista:

001, 002, 003, 004, 005, 006, 007, 008, 009, 010, 011, 012, 013, 014, 015, 016, 017, 018, 019, 020, 021, 022, 023, 024, 025, 026, 027, 028, 029, 030, 031, 032, 033, 034, 035, 036, 037, 038, 039, 040, 041, 042, 043, 044, 045, 046, 047, 048

1. Tryck på ljudlös-knappen [MUTE] och [POWER] samtidigt i ca 3 sekunder tills statuslysdioden tänds.

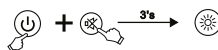

2. Ange den tresiffriga koden ur kodlistan. När alla tre siffror har angivits slocknar statuslysdioden.



3. Kontrollera fjärrkontrollens funktioner. Om den inte fungerar korrekt kan man prova med andra apparatkoder: [002], [003], [004] ...

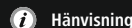

Hänvisning

Om du har angivit en ogiltig apparatkod blinkar statuslysdioden två gånger och lyser därefter konstant. Tryck på ljudlös-knappen [MUTE] för att gå ur inmatningen av apparatkod.

5.2 Kodsökning

1. Tryck på ljudlös-knappen [MUTE] och [POWER] samtidigt i ca 3 sekunder tills statuslysdioden tänds.

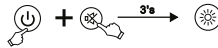

2. Tryck på knappen [CH+] för att starta sökningen efter apparatkod. Efter genomförd sökning, testa den hittade apparatkoden med knapparna [POWER], [VOL+], [MENU] och sifferknapparna 0-9. Om funktionerna fungerar, tryck på [MUTE] för att spara apparatkoden och gå ur sökningen.
3. Om funktionerna inte fungerar, upprepa sökningen genom att trycka på knappen [CH+].

5.3 Kodsökning

Den kod som aktuellt används av fjärrkontrollen kan även visas:

1. Tryck och håll ljudlös-knappen [MUTE] nedtryckt och tryck därefter på [POWER]. Släpp båda knapparna när statuslysdioden tänds efter ca 3 sekunder.
2. Ange nummerföljden 9-9-0 med sifferknapparna. Statuslysdioden blinkar två gånger och slocknar.
3. Ange talet 1 med sifferknapparna. Räkna antalet enskilda blinksignaler på statuslysdioden - detta antal motsvarar första siffran i den aktuella apparatkoden. Gör på följande sätt för andra och tredje positionen i koden:
Siffror 2 -> ange 2 -> räkna blinksignaler
Siffror 3 -> ange 3 -> räkna blinksignaler
Om en siffror i apparatkoden är 0 blinkar lysdioden inte.

5.4 Översikt över kompatibla fjärrkontroller

På grund av det stora antalet olika fjärrkontroller kan vi bara ange ett begränsat antal i kodlistan. Om knapplayouten och höljets form på din ursprungliga fjärrkontroll stämmer överens med en av de avbildade modellerna är den kompatibel (sida 74).

5.5 Återställa till fabriksinställningar

Tryck på och håll knapparna [RETURN] och [0] nedtryckta i ca 5 sekunder tills statuslysdioden blinkar tre gånger och därefter slocknar. Fjärrkontrollen har nu återställts till fabriksinställningarna.



Hänvisning

Alla programmerade och kopierade knappar liksom alla inställningar för fjärrkontrollen är nu raderade.

6. PROGRAMMERINGSFUNKTION

Denna fjärrkontroll är utrustad med en programmeringsfunktion. Med den kan du överföra funktioner från din originalfjärrkontroll till denna universalfjärrkontroll.

6.1 Innan programmeringsfunktionen startas

- Se till att samtliga batterier i båda fjärrkontrollerna är i felfritt tillstånd. Byt ut dem vid behov.
- Placera originalfjärrkontrollen och universalfjärrkontrollen intill varandra, så att fjärrkontrollernas infraröda dioder ligger direkt mot varandra.
- Korrigera vid behov höjden på de båda fjärrkontrollerna för att uppnå en optimal riktning.
- Avståndet mellan fjärrkontrollerna bör vara ca 3 cm.

ROC1128PAN

ORIGINAL



Hänvisning

- Flytta inte på fjärrkontrollerna under programmeringen.
- Kontrollera att belysningen i rummet inte kommer från lysrör eller energisparlampor, eftersom dessa orsakar störningar och kan störa programmeringen.
- Avståndet mellan fjärrkontrollerna och närmaste ljuskälla bör vara minst 1 meter.
- Programmeringen avslutas utan att spara om ingen knapp trycks in eller ingen signal mottas under 15 sek. vid aktiverat programmeringsläge.
- I programmeringsläge kan bara en funktion sparas för varje knapp. En ny funktion skriver över den funktion som tidigare har programmerats på denna knapp.

6.2 Aktivering av programmeringsläge

1. Tryck på knapparna [MUTE] och [VOL+] samtidigt i ca 5 sekunder tills statuslysdioden lyser konstant.

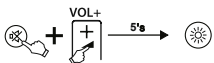

2. Ange koden [9] [8] [0], statuslysdioden blinkar 2 gånger och lyser därefter konstant.
3. Universalfjärrkontroller befinner sig nu i programmeringsläge.

6.3 Överföring av knappfunktionen

1. Tryck på den knappen på originalfjärrkontrollen, vars funktion du vill överföra. Som bekräftelse på att kommandot har mottagits, blinkar reservfjärrkontrollens statuslysdiod.
2. Tryck nu på den knapp på reservfjärrkontrollen, som funktionen ska överföras till.
3. Funktionslysdioden på reservfjärrkontrollen blinkar 3 gånger som bekräftelse och lyser därefter konstant igen. Den nya funktionen har nu sparats.
4. Upprepa dessa steg för att överföra funktioner till fler knappar.
5. Tryck på knapparna [MUTE] och [VOL-] för att spara alla programmerade funktioner och gå ur programmeringsläget.

Hänvisning

Vid byte av batterierna i universalfjärrkontrollen bibehålls funktionerna hos de programmerade knapparna.

6.4 Radering av programmerade funktioner

6.4.1 Radering av en programmerad funktion

1. Tryck på knapparna [MUTE] och [VOL+] samtidigt i ca 5 sekunder tills statuslysdioden lyser konstant.

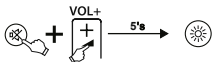

2. Ange koden [9] [8] [1], statuslysdioden blinkar 2 gånger och lyser därefter konstant.
3. Tryck på knappen, vars funktion du vill radera. Statuslysdioden blinkar 3 gånger och den önskade funktionen är raderad.

6.4.2 Radering av alla programmerade funktioner

1. Tryck på knapparna [MUTE] och [VOL+] samtidigt i ca 5 sekunder tills statuslysdioden lyser konstant.

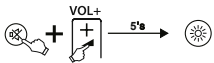

2. Ange koden [9] [8] [2], statuslysdioden blinkar 2 gånger och lyser därefter konstant.
3. Tryck på knappen [OK], statuslysdioden blinkar 3 gånger och alla programmerade funktioner är raderade.

7. SIMPLE Mode

Denna fjärrkontroll är utrustad med en **SIMPLE Mode**-funktion. Med den kan du begränsa

funktionsomfattningen på fjärrkontrollen till viktiga funktioner. På så sätt förhindras oavsiktliga förändringar i TV-inställningarna.

I **SIMPLE Mode** finns följande knappar till förfogande:

- Power TV PÅ/AV
- Volym +/-
- Ljudlös-funktion TV
- CH Program +/-
- 0-9 Sifferknappar 0-9 för programval
- TEXT Text-tv PÅ/AV

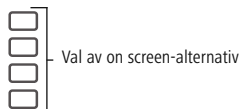

GUIDE Visa programöversikt (om det stöds av TV:n)

TV
AV Val av TV/AV-ingång

Stänga meny

7.1 Aktivering av SIMPLE Mode

1. Tryck på knapparna [MUTE] och [VOL+] samtidigt i ca 5 sekunder tills statuslysdioden lyser konstant.

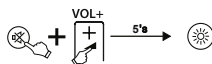

2. Ange koden [9] [7] [0], statuslysdioden blinkar 2 gånger och lyser därefter konstant.
3. Tryck på knappen [OK], statuslysdioden blinkar 3 gånger och **SIMPLE Mode** är aktiverat.

7.2 Inaktivering av SIMPLE Mode

1. Tryck på knapparna [MUTE] och [VOL+] samtidigt i ca 5 sekunder tills statuslysdioden lyser konstant.

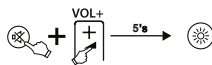

2. Ange koden [9] [7] [0], statuslysdioden blinkar 2 gånger och lyser därefter konstant.
3. Tryck på knappen [EXIT], statuslysdioden blinkar 3 gånger och **SIMPLE Mode** är inaktiverat.

Hänvisning

Om fjärrkontrollen befinner sig i **SIMPLE Mode**, fungerar endast de knappar som anges under punkt 7. Om en av dessa knappar trycks in, lyser statuslysdioden tills knappen släpps igen. I normalt läge blinkar statuslysdioden när en knapp trycks in.

8. Underhåll

- Använd aldrig gamla och nya batterier samtidigt i fjärrkontrollen. Gamla batterier tar slut snabbare och kan leda till förlorad strömförsörjning.

- Rengör aldrig fjärrkontrollen med slipande eller aggressiva rengöringsmedel.
- Håll fjärrkontrollen dammfri genom att torka av den med en torr och mjuk trasa.

9. Felsökning

- A. Min reservfjärrkontroll fungerar inte!
- B. Kontrollera TV-apparaten. Om huvuddrytaren på apparaten är frånslagen kan reservfjärrkontrollen inte styra TV-apparaten.
- C. Kontrollera att batterierna är korrekt isatta och att deras poler är rättvända.
- D. Kontrollera att du verkligen har tryckt in apparatknappen för apparaten i fråga.
- E. Byt ut batterierna om de är urladdade.
- F. Min TV-apparat reagerar bara på några knappkommandon.
- G. Testa de andra koderna tills du hittar den kod som får flest knappar på fjärrkontrollen att fungera korrekt.
- H. Vissa knappkommandon på fjärrkontrollen fungerar inte längre?
- I. Eventuellt är **SIMPLE Mode** aktiverat. Inaktivera **SIMPLE Mode** enligt beskrivningen i punkt 7.2.

10. Garantifriskrivning

Tillverkaren övertar ingen form av ansvar eller garanti för skador som beror på olämplig installation, montering och olämplig produktanvändning eller på att bruksanvisningen och/eller säkerhetshänvisningarna inte följs.

11. Service och support

Kontakta Hama produktträdgivning om du har frågor om produkten.
Hotline: +49 9091 502-115 (ty/eng)
Du hittar mer support-information här:
www.hama.com

12. Kasseringshänvisningar



Not om miljöskydd:

Efter implementeringen av EU direktiv 2012/19/EU och 2006/66/EU i den nationella lagstiftningen, gäller följande: Elektriska och elektroniska

apparater samt batterier får inte kastas i hushållssoporna. Konsumenter är skyldiga att återlämna elektriska och elektroniska apparater samt batterier vid slutet av dess livslängd till, för detta ändamål, offentliga uppsamlingsplatser. Detaljer för detta definieras via den nationella lagstiftningen i respektive land. Denna symbol på produkten, instruktionsmanualen eller på förpackningen indikerar att produkten innefattas av denna bestämmelse. Genom återvinning och återanvändning av material/batterier bidrar du till att skydda miljön och din omgivning.

Varakaukosäädin PANASONIC- MALLEILLE: TV/LCD/LED/HDTV



Kiitos, että päätit ostaa Thomson-tuotteen. Varaa aikaa ja lue seuraavat ohjeet ja tiedot kokonaan. Säilytä tämä ohje turvallisessa paikassa myöhempiä tarvetta varten.

Kaukosäädin voi toimitetuilla tehdasasetuksilla ohjata n. 90 % kaikista PANASONIC-laitteista. Asetuksia ei tarvitse tehdä. Mikäli kaukosäädin ei toimi, valitse yksi luvussa 5 kuvatuista säätömahdollisuuksista.

Toimintonäppäimet

1. Television virta PÄÄLLE / POIS
2. Television mykistys
3. Television valinta
4. AV-tulon valinta
5. APPS
6. LINK
7. Ohjelmien yleiskuvauksen näyttö (mikäli TV tukee)
8. Valikkoasetus
9. HOME
10. Sulje valikko
11. Valikko
12. Internet
13. SD/USB-tulo
14. Laitteen asetukset
15. Takaisin
16. Valinta
17. Toisen ohjelman esikatselu tai On-Screen -valintojen valinta
18. On-Screen -valintojen valinta
19. Äänenvoimakkuus + / -
20. Ohjelma +/-
21. Teksti-TV PÄÄLLE/POIS
22. Teksti-TV-tekstitys
23. Teksti-TV info
24. Teksti-TV:n sivun pysäytys
25. Numeropainikkeet 0-9 ohjelman valintaan
26. 2- tai 3-numeroisten ohjelmien syöttö
27. Edellinen kanava
28. Info
29. Normaali
30. Kuvakoon asetukset
31. Pikakelaus taakse (DVD, BlueRay...)
32. Käynnisty (DVD, BlueRay ...)
33. Pikakelaus eteen (DVD, BlueRay ...)
34. Edellinen kohtaus (DVD, BlueRay...)
35. Seuraava kohtaus (DVD, BlueRay...)
36. Pysäytyskuva / tauko (DVD, BlueRay...)
37. 3D-tila PÄÄLLE / POIS
38. Pysäytys (DVD, BlueRay ...)
39. Tallennus

1. Varoitusten ja ohjeiden selitykset



Varoitus

Käytetään turvaohjeiden merkitsemiseen ja huomion kiinnittämiseen erityisiin vaaroihin ja riskeihin.



Ohje

Käytetään lisätietoja tai tärkeiden ohjeiden merkitsemiseen

2. Toimituksen sisältö

- Varakaukosäädin
- 2 AAA-paristoa
- Tämä käyttöohje koodilistan kanssa

3. Turvaohjeet

- Älä käytä yleiskaukosäädintä kosteissa ympäristöissä, ja vältä sen altistamista roiskevesille.
- Pidä yleiskaukosäädin erillään lämmönlähteistä, äläkä altista sitä suoralle auringonpaisteelle.
- Älä päästä yleiskaukosäädintä putoamaan.
- Älä avaa yleiskaukosäädintä. Se ei sisällä käyttäjän huollettavia osia.
- Yleiskaukosäädin kuten muutkaan sähkölaitteet eivät kuulu lasten käsiin!

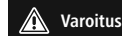

Varoitus

- Varmista ehdottomasti, että paristojen akut (+ ja -) ovat oikein päin, ja aseta ne paikoilleen sen mukaisesti. Jos tätä ohjetta ei noudateta, paristot voivat vuotaa tai räjähtää.
- Älä oikosulje paristoja.
- Älä lataa paristoja.
- Älä heitä paristoja tuleen.
- Säilytä paristot poissa lasten ulottuvilta.
- Älä anna lasten vaihtaa paristoja ilman valvontaa.
- Ota paristot pois laitteista, jotka ovat pitkään käyttämättä.

4. Ensimmäiset toimenpiteet – paristojen asettaminen paikoilleen



Ohje

- Käytä 2 tyyppin AAA-paristoa.
- Irrota paristolokeron suojus kaukosäätimen pohjasta.
- Tarkista navat (+/-) paristoista ja lokeron sisältä.
- Aseta paristot lokeroon.
- Aseta paristojen pidike takaisin kaukosäätimeen, kunnes kiinnikkeet osuvat paikoilleen.

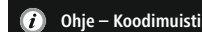

Ohje – Koodimuisti

Tämä kaukosäädin tallentaa asetukset myös paristojen vaihdon aikana.

5. Asetukset

Kaukosäädin voi toimitetuilla tehdasasetuksilla ohjata n. 90 % kaikista PANASONIC-laitteista. Asetuksia ei tarvitse tehdä. Mikäli kaukosäädin ei toimi, valitse yksi seuraavista kohdissa 5.1 ja 5.2 mainituista säätömahdollisuuksista.

5.1 Koodin syöttö

KOODI-lista:

001, 002, 003, 004, 005, 006, 007, 008, 009, 010, 011, 012, 013, 014, 015, 016, 017, 018, 019, 020, 021, 022, 023, 024, 025, 026, 027, 028, 029, 030, 031, 032,

033, 034, 035, 036, 037, 038, 039, 040, 041, 042, 043, 044, 045, 046, 047, 048

1. Paina samanaikaisesti mykistyspainiketta [MUTE] ja painiketta [POWER] n. 3 sekunnin ajan, kunnes tilan LED-valo syttyy.



2. Syötä kolminumeroiden koodi koodilistasta. Tilan LED-valo sammuu, kun kaikki kolme numeroa on syötetty.



3. Testaa kaukosäätimen toiminnot. Mikäli toiminto ei toimi moitteettomasti, yritä toisella laitekoodilla: [002], [003], [004] ...



Ohje

Mikäli olet syöttänyt kelvottoman koodin, tilan LED-valo vilkkuu kaksi kertaa ja palaa sen jälkeen jälleen jatkuvasti. Poistu laitekoodien syötöstä painamalla mykistyspainiketta [MUTE].

5.2 Koodin haku

1. Paina samanaikaisesti mykistyspainiketta [MUTE] ja painiketta [POWER] n. 3 sekunnin ajan, kunnes tilan LED-valo syttyy.



2. Käynnistä laitekoodin haku painamalla painiketta [CH+]. Testaa täydellisen haun jälkeen löydetty laitekoodit painikkeella [POWER], [VOL+], [MENU] ja numeropainikkeilla 0-9. Kun toiminnot toimivat, tallenna laitekoodi ja poistu hausta painamalla painiketta [MUTE].
3. Mikäli toimintoja ei löytenyt, toista haku ja paina painiketta [CH+].

5.3 Koodin haku

Voit saada näyttöön kaukosäätimessä sillä hetkellä käytössä olevan koodin:

1. Paina ja pidä ensin painettuna mykistyspainiketta [MUTE], paina tämän jälkeen painiketta [POWER]. Vapauta molemmat painikkeet, kun n. 3 sekunnin kuluttua tilan LED-valo syttyy.
2. Syötä numeropainikkeilla numerojärjestys 9-9-0. Tilan LED-valo vilkkuu kaksi kertaa ja sammuu.
3. Syötä numeropainikkeilla numero 1. Laske tilan LED-valon yksittäisten vilkkusignaalien lukumäärä – tämä määrä vastaa käytössä olevan laitekoodin ensimmäistä numeroa. Toimi koodin toista ja kolmatta numeroa varten seuraavasti: Toinen numero -> syötä numero 2 -> laske vilkkusignaali. Kolmas numero -> syötä numero 3 -> laske vilkkusignaali. Jos laitekoodin yksi numeroista on 0, LED-valo ei vilku.

5.4 Yleiskuvasuhteensopivista kaukosäätimistä

Erilaisten kaukosäätimien suuresta määrästä johtuen, voimme antaa koodilistassa vain rajallisen määrän. Mikäli alkuperäisen kaukosäätimesi painikejärjestys ja kotelomuoto täsmäävät kuvatus mallin kanssa, niin se on yhteensopiva (sivu 74).

5.5 Tehdasasetusten palauttaminen

Paina ja pidä painikkeita [RETURN] ja [0] painettuina n. 5 sekuntia, kunnes tila-LED vilkkuu kolme kertaa ja sammuu sen jälkeen. Kaukosäätimen tehdasasetukset on nyt palautettu.



Ohje

Kaikki opetetut ja/tai kopioidut painikkeet sekä kaikki kaukosäätimen asetukset poistuvat.

6. OPETUSTOIMINTO

Kaukosäätimessä on opetustoiminto. Sen avulla alkuperäisen kaukosäätimen toimintoja voi siirtää yleiskuvasäätimeen.

6.1 Ennen opetustoiminnon käynnistämistä

- Varmista, että molempien kaukosäädinten paristot ovat moitteettomassa kunnossa. Vaihda paristot tarvittaessa.
- Sijoita alkuperäinen kaukosäädin ja yleiskaukosäädin vierekkäin siten, että kaukosäädinten infrapunaadiodit ovat suoraan vastakkain.
- Korjaa kaukosäädinten korkeutta tarvittaessa optimaalisen suuntauksen saavuttamiseksi.
- Molempien kaukosäädinten etäisyyden tulee olla n. 3 cm.



Ohje

- Älä liikuta kaukosäätimiä opettamisen aikana.
- Varmista, ettei tilaa valaista loisteputkilla tai energiansäästölamppuilla, koska se aiheuttaa häiriöitä ja voi estää opetuksen.
- Molempien kaukosäädinten tulee sijaita vähintään 1 metrin etäisyydellä lähimmästä valolähteestä.
- Opetusvaihe lopetetaan ilman tallentamista, mikäli mitään painiketta ei paineta aktiivisen opetustilan aikana 15 sekuntiin tai mikäli signaalia ei vastaanoteta.
- Opetustilassa jokaiselle painikkeelle voi kohdistaa vain yhden toiminnon. Uusi toiminto kirjoitetaan painikkeen aiemman toiminnon päälle.

6.2 Opetustilan aktivoiminen

1. Pidä [MUTE]- ja [VOL+] -painikkeita painettuina samanaikaisesti n. 5 sekunnin ajan, kunnes tila-LED palaa jatkuvasti.

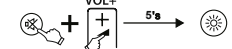

- Syötä koodi [9] [8] [0]. Tila-LED vilkkuu 2 kertaa ja palaa sen jälkeen jatkuvasti.
- Yleiskaukosäädin on nyt opetustilassa.

6.3 Painiketoiminnon siirtäminen

- Paina alkuperäisen kaukosäätimen sitä painiketta, jonka toiminnon haluat siirtää. Varakaukosäätimen tila-LED vilkkuu vahvistuksena komennon vastaanottamisesta.
- Paina sen jälkeen varakaukosäätimen sitä painiketta, johon toiminto on tarkoitus siirtää.
- Varakaukosäätimen toiminto-LED vilkkuu 3 kertaa vahvistuksena ja palaa sen jälkeen jatkuvasti. Uusi toiminto on nyt tallennettu.
- Toista vaiheet muiden painikkeiden toimintojen siirtämiseksi.
- Paina painikkeita [MUTE] ja [VOL-] kaikkien opettettujen toimintojen tallentamiseksi ja opetustilasta poistumiseksi.

Ohje

Yleiskaukosäätimen paristojen vaihtamisella ei ole vaikutusta opettettujen painikkeiden toimintoihin.

6.4 Opetettujen toimintojen poistaminen

6.4.1 Opetetun toiminnon poistaminen

- Pidä [MUTE]- ja [VOL+]-painikkeita painettuina samanaikaisesti n. 5 sekunnin ajan, kunnes tila-LED palaa jatkuvasti.

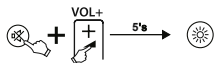

- Syötä koodi [9] [8] [1]. Tila-LED vilkkuu 2 kertaa ja palaa sen jälkeen jatkuvasti.
- Paina sitä painiketta, jonka toiminnon haluat poistaa. Tila-LED vilkkuu 3 kertaa ja haluttu toiminto on poistettu.

6.4.2 Kaikkien opettettujen toimintojen poistaminen

- Pidä [MUTE]- ja [VOL+]-painikkeita painettuina samanaikaisesti n. 5 sekunnin ajan, kunnes tila-LED palaa jatkuvasti.

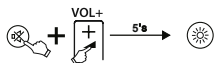

- Syötä koodi [9] [8] [2]. Tila-LED vilkkuu 2 kertaa ja palaa sen jälkeen jatkuvasti.
- Paina [OK]. Tila-LED vilkkuu 3 kertaa ja kaikki opetetut toiminnot on poistettu.

7. SIMPLE Mode

Kaukosäätimessä on **SIMPLE Mode** -toiminto. Sillä voi rajoittaa kaukosäätimen toimintolaajuden koskemaan vain tiettyjä toimintoja. Siten estetään TV-asetusten tahattomat muutokset.

SIMPLE Mode -tilassa seuraavat painikkeet ovat käytössä:

- Television virta PÄÄLLE / POIS
- Äänenvoimakkuus + / -
- Television mykistys
- Ohjelma +/-

- 0-9** Numeropainikkeet 0-9 ohjelman valintaan

TEXT Teksti-TV PÄÄLLE/POIS

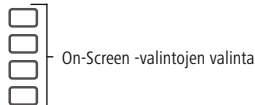

GUIDE Ohjelmien yleiskuvauksen näyttö (mikäli TV tukee)

TV AV TV/AV-tulon valinta

Sulje valikko

7.1 SIMPLE Mode -tilan aktivoiminen

- Pidä [MUTE]- ja [VOL+]-painikkeita painettuina samanaikaisesti n. 5 sekunnin ajan, kunnes tila-LED palaa jatkuvasti.

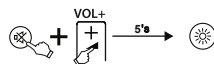

- Syötä koodi [9] [7] [0]. Tila-LED vilkkuu 2 kertaa ja palaa sen jälkeen jatkuvasti.
- Paina [OK]. Tila-LED vilkkuu 3 kertaa ja **SIMPLE Mode** -tila on aktivoitu.

7.2 SIMPLE Mode -tilan deaktivoiminen

- Pidä [MUTE]- ja [VOL+]-painikkeita painettuina samanaikaisesti n. 5 sekunnin ajan, kunnes tila-LED palaa jatkuvasti.

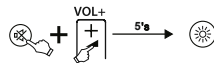

- Syötä koodi [9] [7] [0]. Tila-LED vilkkuu 2 kertaa ja palaa sen jälkeen jatkuvasti.
- Paina [EXIT]. Tila-LED vilkkuu 3 kertaa ja **SIMPLE Mode** -tila on deaktivoitu.

Ohje

Mikäli kaukosäädin on **SIMPLE Mode** -tilassa, vain kohdassa 7 ilmoitetut painikkeet toimivat. Mikäli jotain kyseisistä painikkeista painetaan, tila-LED palaa painikkeen vapauttamiseen asti. Normaalkäyttötilassa tila-LED vilkkuu aina kun jotain painiketta painetaan.

8. Huolto

- Älä koskaan käytä yleiskaukosäätimessä samanaikaisesti vanhoja ja uusia paristoja, siellä vanhoilla paristoilla on taipumus vuotaa, mikä voi heikentää suorituskykyä.
- Älä missään tapauksessa puhdistaa yleiskaukosäädintä hankausaineilla tai voimakkailla puhdistusaineilla.
- Pidä yleiskaukosäädin puhtaana pölystä puhdistamalla se kuivalla ja pehmeällä liinalla.

9. Vianmääritys

- K. Yleiskaukosäätimeni ei toimi!
- V. Tarkasta televisiosi. Jos laitteesi pääkytkin on kytketty pois päältä, varakaukosäätimellä ei voida käyttää televisiota.
- V. Tarkista, että paristot on asetettu oikein paikoilleen ja navat oikein päin.

- V. Tarkista, oletko painanut laitetta vastaavaa laitenäppäintä.

- V. Vaihda paristot, kun niiden varaustaso on heikko.

- K. TV-laitteeni reagoi vain muutamien näppäinkomentoihin.

- V. Kokeile muita koodeja, kunnes useimmat näppäimet toimi vai asianmukaisesti.

- K. Kaukosäätimen tietyt painikkeet eivät enää toimi?

- V. **SIMPLE Mode** -tila voi olla aktivoituna. Deaktivoi **SIMPLE Mode** -tila kohdan 7.2 ohjeiden mukaisesti.

10. Vastuun rajoitus

Valmistaja ei vastaa millään tavalla vahingoista, jotka johtuvat epäasianmukaisesta asennuksesta tai tuotteen käytöstä tai käyttöohjeen ja/tai turvaohjeiden vastaisesta toiminnasta.

11. Huolto ja tuki

Tuotetta koskeissa kysymyksissä pyydämme kääntymään Haman tuoteneuvonnan puoleen. Tukilinja: +49 9091 502-115 (saksa/englanti) Lisää tukitietoja on osoitteessa www.hama.com

12. Hävittämisohjeet



Ympäristönsuojelua koskeva ohje:

Siitä lähtien, kun Euroopan unionin direktiivi 2012/19/EU ja 2006/66/EU otetaan käyttöön kansallisessa lainsäädännössä, pätevät seuraavat määräykset: Sähkö- ja elektroniikkalaitteita ja paristoja ei saa hävittää talousjätteen mukana. Kuluttajalla on lain mukaan velvollisuus toimittaa sähkö- ja elektroniikkalaitteet niiden käyttöajan päätyttyä niille varattuihin julkisiin keräyspisteisiin tai palauttaa ne myyntipaikkaan. Tähän liittyvistä yksityiskohdista säädetään kulloisenkin osavaltion laissa. Näistä määräyksistä mainitaan myös tuotteen symbolissa, käyttöohjeessa tai pakkauksessa. Uudelleenkäytöllä, materiaalien/paristojen uudelleenkäytöllä tai muilla vanhojen laitteiden uudelleenkäyttötavoilla on tärkeä vaikutus yhteisen ympäristömme suojelussa.

Telecomandă înlocuitoare pentru SERIA PANASONIC: TV/LCD/LED/ HDTV



Vă mulțumim că ați optat pentru un produs Thomson. Vă rugăm să vă luați puțin timp și să citiți complet următoarele instrucțiuni și informații. Vă rugăm să păstrați acest manual pentru consultare ulterioară într-un loc sigur. Cu setarea din fabrică telecomanda poate comanda cca 90% din toate aparatele PANASONIC. Nu este nevoie de alte setări. Dacă nu funcționează alegeți una din modalitățile de setare descrise în capitolul 5.

Taste de funcționare

1. Power TV PORNIT/OPRIT
2. Dezactivare sonor TV
3. Selectare TV
4. Selectare intrare AV
5. APPS
6. LINK
7. Afășaj rezumat program (dacă este susținut de televizor)
8. Setare meniu
9. HOME
10. Închiderea meniului
11. Meniu
12. Internet
13. Intrare SD/USB
14. Setări ale aparatului
15. Înapoi
16. Selectare
17. Previzualizarea unui alt program sau selectarea opțiunilor on-screen
18. Selectarea opțiunilor on-screen
19. Volum sonor +/-
20. Program +/-
21. Teletext PORNIT/OPRIT
22. Teletext - subtitluri
23. Teletext - info
24. Teletext - menținerea paginii
25. Taste numerice 0-9 pentru selectarea programului
26. Introducere programelor cu 2 sau 3 poziții
27. Postul precedent
28. Info
29. Normal
30. Setarea mărimii imaginii
31. Derulare rapidă înapoi (DVD, BlueRay...)
32. Start (DVD, BlueRay...)
33. Derulare rapidă înainte (DVD, BlueRay...)
34. Secvența precedentă (DVD, BlueRay...)
35. Secvența următoare (DVD, BlueRay...)
36. Stop-cadru / pauză (DVD, BlueRay...)
37. Mod 3D PORNIT/OPRIT
38. Stop (DVD, BlueRay...)
39. Înregistrare

1. Explicarea simbolurilor de avertizare și indicații



Avertizare

Se folosește la marcare instrucțiunilor de siguranță sau la concentrarea atenției în caz de pericol și riscuri mari.



Instrucțiune

Se folosește pentru marcarea informațiilor și instrucțiunilor importante.

2. Accesorii livrate

- Telecomanda înlocuitoare
- 2x baterii AAA
- Acest manual de utilizare

3. Instrucțiuni de siguranță

- Nu folosiți telecomanda în ambianță umedă și evitați contactul cu apa.
- Țineți telecomanda la distanță de sursele de căldură și nu o plasați în radiația directă a soarelui.
- Nu o lăsați să cadă.
- Nu o deschideți. Nu conține componente care se pot încolți de utilizator.
- Telecomanda, ca de altfel toate aparatele electrice, nu are ce căuta în mâinile copiilor.



Avertizare - Baterii

- Atenție în mod obligatoriu la polaritatea corectă (marcările + și -) și introducere corectă a bateriilor în compartimentul de baterii.
- Nu scurcircuitați bateriile.
- Bateriile nu se încarcă.
- Nu aruncați bateriile în foc.
- Păstrați bateriile astfel încât să nu fie la îndemâna copiilor.
- Nu permiteți copiilor să schimbe bateriile nesupravegheați.
- Dacă aparatele nu sunt întrebuințate pe perioade mai îndelungate este recomandată scoaterea bateriilor.

4. Primii pași – introducerea bateriilor



Instrucțiune

- Folosiți 2 baterii tip AAA.
- Îndepărtați capacul compartimentului pentru baterii de pe partea inferioară a telecomenzii.
- Verificați polaritatea +/- de pe baterii și din interiorul compartimentului.
- Introduceți bateriile.
- Glisiți înapoi capacul compartimentului pentru baterii până se blochează clemele.



Instrucțiune – Memorie de coduri

Această telecomandă memorează setările și în timpul schimbării bateriilor.

5. Setup

Cu setarea din fabrică telecomanda poate comanda cca 90% din toate aparatele PANASONIC. Nu este nevoie de alte setări. Dacă nu funcționează alegeți una din modalitățile de setare descrise în 5.1 și 5.2.

5.1 Introducerea codului

Listă CODE:

001, 002, 003, 004, 005, 006, 007, 008, 009, 010, 011, 012, 013, 014, 015, 016, 017, 018, 019, 020, 021, 022, 023, 024, 025, 026, 027, 028, 029, 030, 031, 032, 033, 034, 035, 036, 037, 038, 039, 040, 041, 042, 043, 044, 045, 046, 047, 048

1. Apăsați cca 3 secunde simultan tastele de dezactivare sonor [MUTE] și [POWER] până când LED-ul de statut luminează.

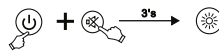

2. Introduceți codul de trei cifre din lista de coduri. După introducerea celor trei cifre LED-ul de statut se stinge.



3. Testați funcțiile telecomenzii. Dacă nu funcționează perfect încercați codurile altor aparate: [002], [003], [004] ...



Instrucțiune

Dacă ați introdus un cod nevalabil LED-ul de statut luminează intermitent de două ori după care luminează permanent. Pentru părăsirea meniului de introducere a codului aparatelor apăsați tasta de dezactivare sonor [MUTE].

5.2 Tur de căutare cod

1. Apăsați cca 3 secunde simultan tastele de dezactivare sonor [MUTE] și [POWER] până când LED-ul de statut luminează.

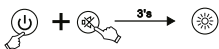

2. Pentru pornirea turului de căutare al codului aparatului apăsați tasta [CH+]. După terminarea turului de căutare, testați codul aparatului cu tastele [POWER], [VOL+], [MENU] și tastele cu cifre 0-9. Sunt funcțiile transmise, apăsați [MUTE] pentru memorarea codului aparatului și părăsirea turului de căutare.
3. Nu sunt funcțiile transmise, repetați ciclul de căutare prin apăsarea tastei [CH+].

5.3 Căutare cod

Vă puteți afișa codul actual folosit de telecomandă:

1. Întâi apăsați și țineți apăsată tasta de dezactivare sonor [MUTE], după aceea cea de [POWER]. Lăsați libere ambele taste dacă după cca 3 secunde LED-ul de statut luminează.
2. Introduceți cu tastele cu cifre seria de numere 9-9-0. LED-ul de statut luminează de două ori și se stinge.
3. Introduceți cu tastele cu cifre numărul 1. Numărul numărului de semnale intermitente al LED-ului de statut - acest număr reprezintă prima cifră a actualului cod al aparatului. Pentru poziția a 2-a și a 3-a a codului procedați în felul următor:
a 2-a cifră -> introduceți 2 -> numărăți semnalele intermitente
a 3-a cifră -> introduceți 3 -> numărăți semnalele intermitente
Dacă o cifră a codului aparatului este 0, LED-ul nu luminează.

5.4 Vedere de ansamblu a telecomenzilor compatibile

Din cauza numărului mare de telecomenzi diferite, putem oferi în lista de coduri numai un număr redus al acestora. Dacă schema tastelor și forma carcasei telecomenzii inițiale corespund exact cu unul din modelele ilustrate, rezultă că este compatibilă cu aceasta (pagina 74).

5.5 Resetare sistem la setarea din fabrică

Apăsați tastele [RETURN] și [0] cca 5 secunde până când LED-ul de statut luminează intermitent de trei ori și se stinge. Telecomanda a fost resetată la setarea din fabrică.



Instrucțiune

Toate tastele învățate respectiv copiate precum și toate setările telecomenzii se șterg prin resetare.

6. FUNCȚIE DE ÎNVĂȚARE

Telecomanda este dotată cu o funcție de învățare. Astfel se pot transfera funcțiile telecomenzii originale pe această telecomandă universală.

6.1 Înaintea pornirii funcției de învățare

- Bateriile folosite în cele două telecomenzi să fie în perfectă stare de funcționare. Dacă este nevoie înlocuiți-le.
- Poziționarea celor două telecomenzi în așa fel ca diodele cu infraroșu să fie direct față în față.
- Pentru a obține o aliniere optimă corecți în caz de nevoie înălțimea telecomenzilor.
- Distanța dintre telecomenzi să fie de cca 3 cm.

ROC1128PAN

ORIGINAL



Instrucțiune

- Nu mișcați telecomenzile în timpul procesului de învățare.
- Lumina din cameră nu trebuie să fie dată de tuburi cu fluorescentă sau becuri economice, acestea pot produce distorsiuni și împiedica procesul de învățare.
- Distanța telecomenzilor de cea mai apropiată sursă de lumină trebuie să fie de cel puțin 1 metru.
- Procesul de învățare se termină fără memorare dacă pe durata activării regimului de învățare, timp de 15 secunde nu se activează nici o tastă sau nu se recepționează nici un semnal.
- În regimul de învățare fiecarei taste îi poate fi alocată o singură funcție. O funcție nouă transcrie funcția deja alocată tastei respective.

6.2 Activarea regimului de învățare

1. Apăsați cca 5 secunde simultan tastele [MUTE] și [VOL+] până când LED-ul de statut luminează continuu.

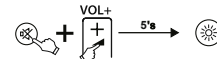

- Introduceți codul [9] [8] [0], LED-ul de statut luminează de 2 ori apoi continuu.
- Telecomanda universală este în regimul de învățare.

6.3 Transferul funcțiilor tastelor

- La telecomanda originală apăsați pe tasta a cărei funcție doriți să o transferați. Prin luminarea intermitentă a telecomenzii înlocuitoare se confirmă recepționarea comenzii.
- Apăsați acum tasta telecomenzii înlocuitoare la care doriți să faceți transferul funcției.
- Pentru confirmare LED-ul de funcții al telecomenzii înlocuitoare luminează de 3 ori și în final continuu. Noua funcție este memorată.
- Pentru transferul de funcții altor taste repetați pașii de mai sus.
- Pentru părăsirea regimului de învățare și memorarea tuturor funcțiilor învățate apăsați tastele [MUTE] și [VOL-].

Instrucțiune

La schimbarea bateriilor funcțiile învățate rămân memorate.

6.4 Ștergerea funcțiilor învățate

6.4.1 Ștergerea unei funcții învățate

- Apăsați cca 5 secunde simultan tastele [MUTE] și [VOL+] până când LED-ul de statut luminează continuu.

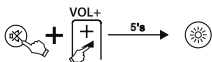

- Introduceți codul [9] [8] [1], LED-ul de statut luminează de 2 ori apoi continuu.
- Apăsați tasta a cărei funcție doriți să o ștergeți. LED-ul de statut luminează de 3 ori și funcția dorită este ștearsă.

6.4.2 Ștergerea tuturor funcțiilor învățate

- Apăsați cca 5 secunde simultan tastele [MUTE] și [VOL+] până când LED-ul de statut luminează continuu.

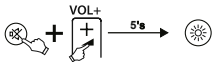





- Introduceți codul [9] [8] [2], LED-ul de statut luminează de 2 ori apoi continuu.
- Apăsați tasta [OK], LED-ul de statut luminează de 3 ori și toate funcțiile învățate sunt șterse.

7. SIMPLE Mode

Telecomanda este dotată cu o funcție **SIMPLE Mode**. În acest fel puteți reduce domeniul funcțiilor la cele mai importante. În acest fel se previn modificări din greșeală ale setărilor TV.

În **SIMPLE Mode** vă stau la dispoziție următoarele taste:

-  Power TV PORNIT/OPRIT
-  Volum sonor +/-
-  Dezactivare sonor TV
-  Program +/-

- Taste numerice 0-9 pentru selectarea programului

 **TEXT** Teletext PORNIT/OPRIT



Selectarea opțiunilor on-screen

GUIDE Afișaj rezumat program (dacă este susținut de televizor)

TV AV Selectare intrare TV/AV

 Închiderea meniului

7.1 Activare SIMPLE Mode

- Apăsați cca 5 secunde simultan tastele [MUTE] și [VOL+] până când LED-ul de statut luminează continuu.

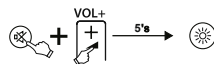

- Introduceți codul [9] [7] [0], LED-ul de statut luminează de 2 ori apoi continuu.
- Apăsați tasta [OK], LED-ul de statut luminează de 3 ori și **SIMPLE Mode** este activat.

7.2 Dezactivare SIMPLE Mode

- Apăsați cca 5 secunde simultan tastele [MUTE] și [VOL+] până când LED-ul de statut luminează continuu.

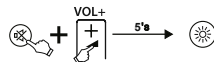

- Introduceți codul [9] [7] [0], LED-ul de statut luminează de 2 ori apoi continuu.
- Apăsați tasta [EXIT], LED-ul de statut luminează de 3 ori și **SIMPLE Mode** este dezactivat.

Instrucțiune

Dacă telecomanda se află în **SIMPLE Mode**, funcționează numai tastele indicate la punctul 7. La apăsare unei taste LED-ul de statut luminează până la lăsarea liberă a tastei. În regim normal LED-ul de statut luminează intermitent dacă se apasă o tastă.

8. Întreținere

- Nu folosiți niciodată în același timp baterii noi și vechi în telecomandă deoarece cele vechi pot să curgă și să diminueze performanța.
- Nu curățați niciodată telecomanda cu substanțe de lustruit sau detergenți caustici.
- Nu expuneți telecomanda prafului, ștergeți-o cu o cârpă uscată, moale.

9. Înlăturare Defecțiuni

- Telecomanda înlocuitoare nu funcționează!
 - Verificați televizorul. Dacă comutatorul principal este deconectat telecomanda nu poate deservi aparatul TV.
 - Verificați dacă bateriile sunt corect plasate și polaritatea respectată.
 - Verificați dacă ați apăsat tasta corectă corespunzătoare aparatului.
 - Dacă nivelul de încărcare al bateriilor a scăzut, înlocuiți-le.

- Aparatul TV reacționează numai la câteva comenzi ale tastelor.
- Probați și alte coduri, până când majoritatea tastelor funcționează corect.
- Există comenzi ale tastelor care nu mai funcționează?
- Posibil ca funcția **SIMPLE Mode** să fie activată. Dezactivați funcția **SIMPLE Mode** conform descrierii din punctul.

10. Excludere de garanție

Producătorul nu își asumă nici o răspundere sau garanție pentru pagube cauzate de montarea, instalarea sau folosirea necorespunzătoare a produsului sau nerespectarea instrucțiunilor de folosire sau/și a instrucțiunilor de siguranță.

11. Service și suport

Dacă aveți întrebări adresați-vă la Hama consultanță privind produsul.
Hotline: +49 9091 502-115 (Ger./Ang.)
Alte informații de suport găsiți aici:
www.hama.com

12. Informații pentru reciclare



Instrucțiuni pentru protecția mediului înconjurător:

Din momentul aplicării directivelor europene 2012/19/EU și 2006/66/EU în dreptul național sunt valabile următoarele: Aparatele electrice și electronice nu pot fi salubritate cu gunoii menajer. Consumatorul este obligat conform legii să predea aparatele electrice și electronice la sfârșitul duratei de utilizare la locurile de colectare publice sau înapoi de unde au fost cumpărate. Detaliile sunt reglementate de către legislația țării respective. Simbolul de pe produs, în instrucțiunile de utilizare sau pe ambalaj indică aceste reglementări. Prin reciclarea, revalorificarea materialelor sau alte forme de valorificare a aparatelor scoase din uz aduceți o contribuție importantă la protecția mediului nostru înconjurător.

Резервно дистанционно управление за PANASONIC SERIES: TV/LCD/LED/HDTV



Благодарим Ви, че избрахте да закупите продукт Thomson. Отделете време и прочетете изцяло следните указания и информация. Съхранявайте упътването за справка на сигурно място. Дистанционното управление може да управлява с доставената фабрична настройка около 90% от всички уреди PANASONIC. Не е необходимо да се правят настройки. Ако дистанционното управление не функционира, изберете една от възможностите за настройка, описани в глава 5.

Описание на бутоните

1. Power TV ВКЛ/ИЗКЛ
2. Изключване на звука TV
3. Избор TV
4. Избор AV вход
5. APPS
6. LINK
7. Показване на преглед на програмите (ако се поддържа от телевизията)
8. Настройка на менюто
9. HOME
10. Затваряне на меню
11. Меню
12. Интернет
13. SD/USB вход
14. Настройки устройства
15. Назад
16. Избор
17. Преглед на друга програма или избор на On-Screen опции
18. Избор на On-Screen опции
19. Сила на звука +/-
20. Програма +/-
21. Телетекст ВКЛ/ИЗКЛ
22. Телетекст Субтитри
23. Телетекст Информация
24. Телетекст Задръжане страница
25. Бутони с цифри 0-9 за избор на програма
26. Въвеждане на 2- или 3-цифрени програми
27. Предишен канал
28. Информация
29. Нормално
30. Настройка размер на изображението
31. Бързо връщане назад (DVD, BlueRay ...)
32. Старт (DVD, BlueRay ...)
33. Бърз преглед напред (DVD, BlueRay ...)
34. Предишна сцена (DVD, BlueRay ...)
35. Следваща сцена (DVD, BlueRay ...)
36. неподвижно изображение / пауза (DVD, BlueRay ...)
37. 3D режим ВКЛ/ИЗКЛ
38. Стоп (DVD, BlueRay ...)
39. Снимка

1. Обяснение на символите за предупреждение и указание



Предупреждение

Този символ се използва за обозначаване на указания за безопасност или за насочване на вниманието към особени опасности и рискове.



Указание

Този символ се използва за обозначаване на допълнителна или важна информация.

2. Обем на доставка

- Резервно дистанционно управление
- 2 батерии AAA
- Настоящото упътване за обслужване със списък с кодове

3. Забележки за безопасност

- Не използвайте универсалното дистанционно управление във влажна среда и избягвайте контакт с водни пръски.
- Пазете универсалното дистанционно управление от източници на топлина и не го излагайте на директна слънчева светлина.
- Не разрешавайте универсалното дистанционно управление да пада.
- Не отваряйте универсалното дистанционно управление. То не съдържа части, които трябва да се поддържат технически от потребителя.
- Подобно на всички електрически уреди универсалното дистанционно управление не бива да попада в ръцете на деца.



Предупреждение – батерии

- Задължително спазвайте правилните полюси (надписи + и -) на батериите и ги поставяйте в съответствие с тях. При неспазване има опасност от изтичане или експлозия на батериите.
- Не свързвайте батериите накъсо.
- Не зареждайте батериите.
- Не хвърляйте батериите в огън.
- Не позволявайте на деца да сменят батериите без родителски надзор.
- Съхранявайте батериите на място извън обсега на деца.
- Махнете батериите от продуктите, които не се използват по-продължително време.

4. Първи стъпки – поставяне на батериите



Указание

- Използвайте 2 батерии тип AAA
- Махнете капачето на мястото за батериите от долната страна на дистанционното управление.
- Внимавайте за правилното разположение на полюсите (+/-) на батериите и на мястото за батериите.
- Поставете батериите.
- Монтирайте отново капачето на мястото за батериите на дистанционното управление.



Указание – Code Speicher

Дистанционното управление запаметява настройките също и по време на смяната на батериите.

5. Настройки

Дистанционното управление може да управлява с доставената фабрична настройка около 90% от всички уреди PANASONIC. Не е необходимо да се правят настройки. Ако дистанционното управление не работи, изберете една от възможностите за настройка, посочени по-надолу в 5.1 и 5.2.

5.1 Въвеждане на код

Списък с КОДОВЕ:

001, 002, 003, 004, 005, 006, 007, 008, 009, 010, 011, 012, 013, 014, 015, 016, 017, 018, 019, 020, 021, 022, 023, 024, 025, 026, 027, 028, 029, 030, 031, 032, 033, 034, 035, 036, 037, 038, 039, 040, 041, 042, 043, 044, 045, 046, 047, 048

1. Натиснете бутона за изключване на звука [MUTE] и [POWER] едновременно за около 3 сек., докато светне LED за състоянието.

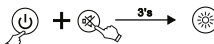

2. Въведете трицифрения код от списъка с кодове. Щом бъдат въведени всичките три цифри, LED за състоянието изгасва.

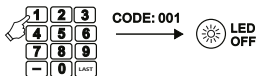

3. Тествайте функциите на дистанционното управление. Ако то не функционира безупречно, опитайте други кодове за уреда: [002], [003], [004] ...



Указание

Ако сте въвели невалиден код за уреда, LED за състоянието мига два пъти и след това отново издава непрекъсната светлина. За излизане от въведените кодове за уреда натиснете бутона за изключване на звука [MUTE].

5.2 Код търсене

1. Натиснете бутона за изключване на звука [MUTE] и [POWER] едновременно за около 3 сек., докато светне LED за състоянието.

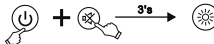

2. Натиснете бутона [CH+], за да стартирате бързо търсене на код за уреда. След пълното търсене тествайте намерения код за уреда с бутоните [POWER], [VOL+], [MENU] и бутоните с цифри 0-9. Ако функциите са налице, натиснете [MUTE], за да запазите кода на уреда и да излезете от търсенето.
3. Ако функциите не са налице, повторете търсенето чрез натискане на бутона [CH+].

5.3 Търсене код

Можете да поскате да се покаже актуалният код, използван от дистанционното управление:

1. Първо натиснете бутона за изключване на звука [MUTE], след това [POWER]. Отпуснете двата бутона, щом след около 3 сек. светне LED за състоянието.
2. Въведете с бутоните с цифри последователността от цифри 9-9-0. LED за състоянието мига два пъти и изгасва.
3. Въведете с бутоните с цифри числото 1. Изброят броя на отделните мигащи сигнали на LED за състоянието – броят отговаря на първата цифра на актуалния код на уреда. За 2-та и 3-та цифра от кода процедирайте по следния начин:
2-ра цифра -> въведете 2 -> пребройте мигащите сигнали

3-та цифра -> въведете 3 -> пребройте мигащите сигнали

Ако някоя от цифрите на кода е 0, LED не мига.

5.4 Преглед на съвместимите дистанционни управления

Поради големия брой различни дистанционни управления в списъка с кодове можем да дадем само ограничен брой. Ако схемата на бутоните и формата на корпуса на Вашето първоначално дистанционно управление съпадат с един от показаните модели, значи той е съвместим (страница 74).

5.5 Възстановяване на фабричните настройки

Натиснете и задръжте бутоните [RETURN] и [0] за около 5 секунди, докато LED индикаторът примигне три пъти и след това изгасне. Фабричните настройки на дистанционното управление са възстановени успешно.



Указание

Всички заучени или копирани бутони, както и всички настройки на дистанционно управление се изтриват при този процес.

6. ФУНКЦИЯ ЗА ЗАУЧАВАНЕ

Това дистанционно управление разполага с функция за заучаване. Чрез нея може да прехвърляте функции от Вашето оригинално дистанционно управление върху това универсално дистанционно управление.

6.1 Преди стартиране на функцията за заучаване

- Уверете се, че състояние на всички използвани батерии в двете дистанционни устройства е изрядно. Ако е необходимо, ги сменете.
- Поставете оригиналното дистанционно управление и универсалното дистанционно управление по такъв начин едно до друго, че инфрачервените диоди на дистанционните управления да се намират директно един срещу друг.
- Ако е необходимо, коригирайте височината на двете дистанционни устройства, за да постигнете оптимално разположение.
- Разстоянието между двете дистанционни устройства трябва да е приблизително 3 см.

ROC1128PAN

ORIGINAL



Указание

- Не местете дистанционните устройства по време на процеса на заучаване.
- За осветление на помещението не трябва да се използват флуоресцентни пури или енергоспестяващи лампи, тъй като те предизвикват смущения и може да затруднят процеса на заучаване.
- Разстоянието между двете дистанционни управления и светлинния източник трябва да е поне 1 метър.

- Процесът на заучаване се прекратява без запаметяване, ако по време на активирания режим Заучаване за 15 секунди не бъде натиснат бутон или приет сигнал.
- В режим Заучаване към всеки бутон може да бъде запаметена само една функция. Новата функция се презаписва върху вече заучената на този бутон функция.

6.2 Активиране на режим Заучаване

1. Натиснете и задръжте бутоните [MUTE] и [VOL+] едновременно за около 5 сек, докато LED индикаторът за състоянието започне да свети постоянно.

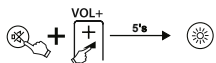

2. Въведете кода [9] [8] [0], LED индикаторът за състоянието премигва 2 пъти и след това започва да свети постоянно.
3. Сега универсалното дистанционно управление се намира в режим Заучаване.

6.3 Прехвърляне на функция от бутон

1. Натиснете бутон на оригиналното дистанционно управление, чиято функция искате да прехвърлите. LED индикаторът за състоянието на резервното дистанционно устройство светва за потвърждение, че командата е получена.
2. Сега натиснете бутон на резервното дистанционно устройство, върху който трябва да бъде прехвърлена функцията.
3. LED индикаторът за функциите на резервното дистанционно управление премигва 3 пъти за потвърждение и след това отново започва да свети постоянно. Новата функция вече е запаметена.
4. За да прехвърлите функциите на другите бутони, повторете тези стъпки.
5. Натиснете бутоните [MUTE] и [VOL-], за да запаметите заучените функции и да излезете от режим „Заучаване“.

Указание

При смяната на батериите на универсалното дистанционно управление функциите на заучените бутони остават запаметени.

6.4 Изтриване на заучени функции

6.4.1 Изтриване на заучена функция

1. Натиснете и задръжте бутоните [MUTE] и [VOL+] едновременно за около 5 сек, докато LED индикаторът за състоянието започне да свети постоянно.

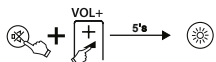

2. Въведете кода [9] [8] [1], LED индикаторът за състоянието премигва 2 пъти и след това отново започва да свети постоянно.

3. Натиснете бутона, чиято функция искате да изтриете. LED индикаторът за състоянието премигва 3 пъти и желаната функция бива изтрита.

6.4.2 Изтриване на всички заучени функции

1. Натиснете и задръжте бутоните [MUTE] и [VOL+] едновременно за около 5 сек, докато LED индикаторът за състоянието започне да свети постоянно.

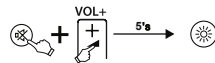

2. Въведете кода [9] [8] [2], LED индикаторът за състоянието премигва 2 пъти и след това отново започва да свети постоянно.
3. Натиснете бутона [OK], LED индикаторът за състоянието премигва 3 пъти и всички заучени функции биват изтрити.

7. SIMPLE Mode

Това дистанционно управление разполага с функция **SIMPLE Mode**. Чрез нея можете да ограничите обхвата от функции на това дистанционно управление само до основните функции. По този начин се предотвратява промяна на настройките за телевизора по невнимание.

В **SIMPLE Mode** имате на разположение следните бутони:

- Power TV ВКЛ/ИЗКЛ
- Сила на звука + / -
- Изключване на звука TV
- Програма +/-
- Бутони с цифри 0-9 за избор на програма

TEXT Телетекст ВКЛ/ИЗКЛ

- Избор на On-Screen опции

GUIDE Показване на преглед на програмите (ако се поддържа от телевизията)

TV AV Избор TV/AV вход

Затваряне на меню

7.1 Активиране на SIMPLE Mode

1. Натиснете и задръжте бутоните [MUTE] и [VOL+] едновременно за около 5 сек, докато LED индикаторът за състоянието започне да свети постоянно.

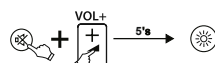

2. Въведете кода [9] [7] [0], LED индикаторът за състоянието премигва 2 пъти и след това отново започва да свети постоянно.
3. Натиснете бутона [OK], LED индикаторът за състоянието премигва 3 пъти и **SIMPLE Mode** се активира.

7.2 Деактивиране на SIMPLE Mode

1. Натиснете и задръжте бутоните [MUTE] и [VOL+] едновременно за около 5 сек, докато LED индикаторът за състоянието започне да свети постоянно.



2. Въведете кода [9] [7] [0], LED индикаторът за състоянието премигва 2 пъти и след това отново започва да свети постоянно.
3. Натиснете бутона [EXIT], LED индикаторът за състоянието премигва 3 пъти и **SIMPLE Mode** се деактивира.

Указание

Ако дистанционното управление се намира в **SIMPLE Mode**, работят само изброените в точка 7 бутони. Ако един от тези бутони бъде натиснат, LED индикаторът за състоянието свети, докато не бъде пуснат бутонът. В нормален режим LED индикаторът за състоянието мига, когато бъде натиснат даден бутон.

8. Техническа поддръжка

- Никога не използвайте едновременно стари и нови батерии в универсалното дистанционно управление, тъй като старите батерии са склонни към изтичане и могат да доведат до загуба на мощност.
- В никакъв случай не почиствайте универсалното дистанционно управление с абразивни материали или силни почистващи препарати.
- Пазете универсалното дистанционно управление от прах и го почиствайте със суха мека кърпа.

9. Отстраняване на повреди

- Моето резервно дистанционно управление не работи!
 - Проверете Вашия телевизор. Ако главният прекъсвач на уреда е изключен, резервното дистанционно управление не може да обслужва телевизора.
 - Проверете батериите да са поставени правилно и разположението на полюсите да е спазено.
 - Проверете, дали сте натиснали за уреда съответния бутон на уреда.
 - Сменяйте батериите при нисък заряд на батериите.
 - Моят телевизор реагира само на някои бутонни команди.
 - Пробвайте други кодове, докато повечето бутони заработят надлежно.
 - Някои клавишни команди на дистанционното управление вече не работят?
- Възможно е да е активиран **SIMPLE Mode**. Деактивирайте **SIMPLE Mode**, както е описано в точка 7.2.

10. Изключване на гаранция

Хама ГмБХ & Ко. КГ не поема никаква отговорност или гаранция за повреди в резултат на неправилна инсталация, монтаж и неправилна употреба на продукта или неспазване на упътването за обслужване и/или инструкциите за безопасност.

11. Сервиз и съпорт

За въпроси във връзка с продукта се обърни към отдела за консултация за продукти на Хама. Гореща телефонна линия: +49 9091 502-115 (немски/английски)
Допълнителна информация за съпорт ще намерите тук: www.hama.com

12. Указания за изхвърляне

Указание относно защитата на околната среда:

От момента на прилагането на европейските директиви 2012/19/EU и 2006/66/EU в националното право на съответните страни важи следното:

Електрическите и електронните уреди и батериите не бива да се изхвърлят с битовите отпадъци. Потребителят е длъжен по закон да върне електрическите и електронните уреди и батериите в края на тяхната дълготрайност на изградените за целта обществени пунктове за събиране на отпадъци или на търговския обект. Подробностите по въпроса са регламентирани в законодателството на съответната страна. Символът върху продукта, упътването за употреба или опаковката насочва към тези разпоредби. Чрез рециклирането, преработката на материалите или други форми на оползотворяване на старите уреди/батерии вие допринасяте за защитата на нашата околна среда.

