

BSH Hausgeräte GmbH  
Carl-Wery-Straße 34  
81739 München, GERMANY

© Manufactured by BSH Hausgeräte GmbH under  
Trademark License of Siemens AG.  
siemens-home.bsh-group.com



SIEMENS

VSC3.../VSP3...

siemens-home.bsh-group.com/welcome

de Gebrauchsanleitung  
en Instruction manual  
fr Mode d'emploi  
nl Gebruiksaanwijzing  
da Brugsanvisning  
no Bruksanvisning

sv Bruksanvisning  
fi Käyttöohje  
pt Instruções de serviço  
el Οδηγίες χρήσης  
tr Kullanım kılavuzu  
ar إرشادات الاستخدام

The future moving in.

Siemens Home Appliances

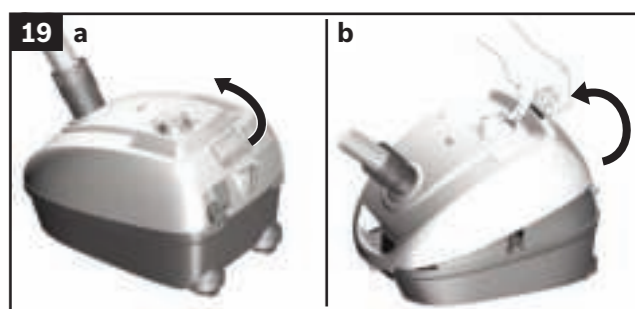
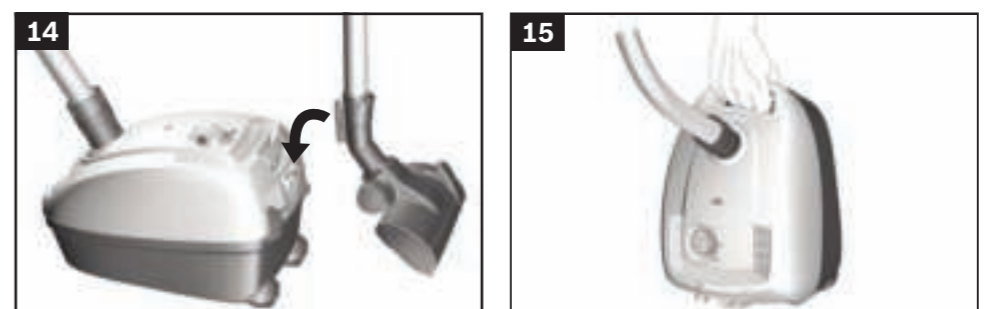
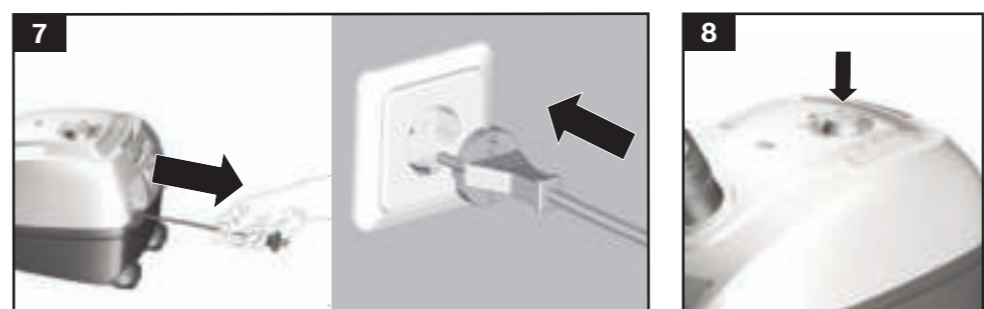
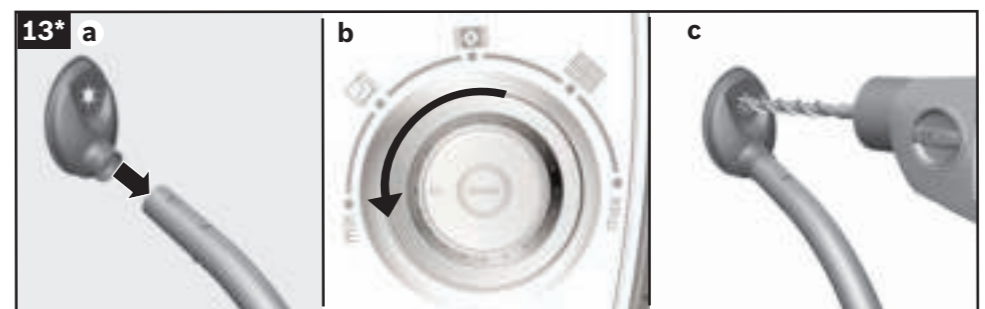
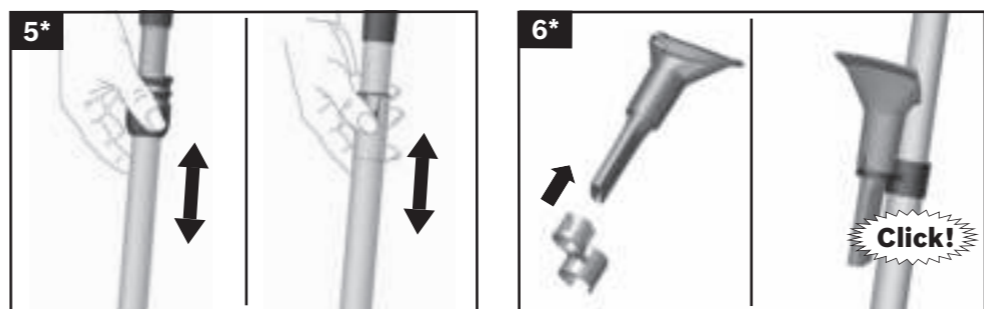
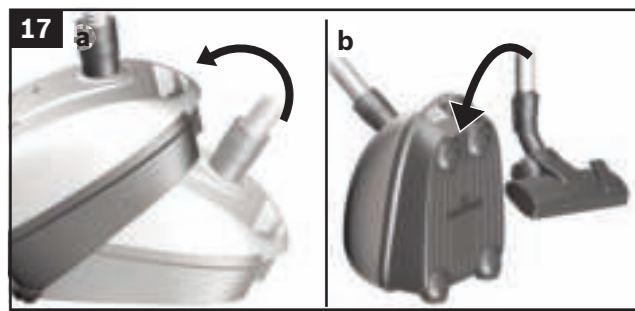
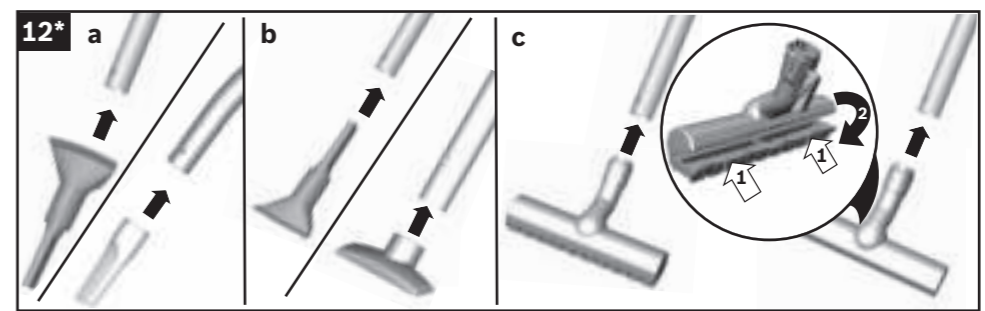
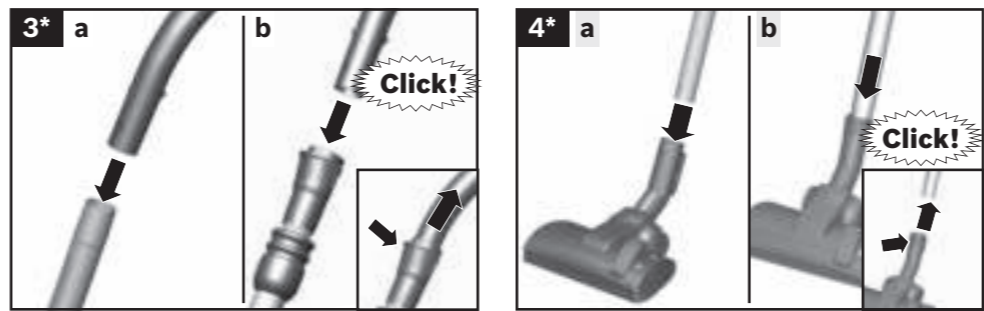
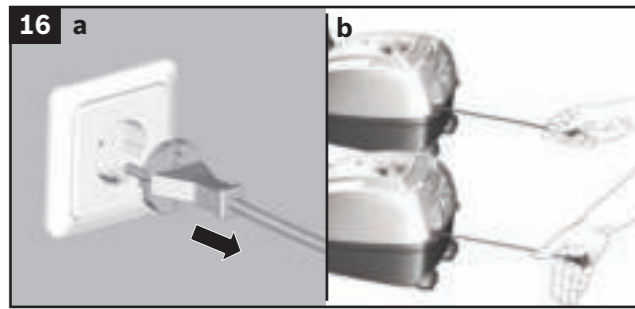
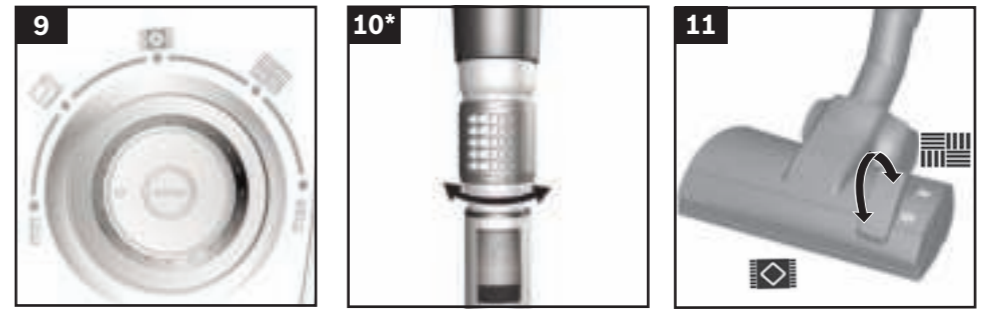

de	Sicherheitshinweise .....	2	
	Gebrauchsanleitung .....	25	
en	Safety information .....	3	
	Instructions for use .....	28	
fr	Consignes de sécurité .....	5	
	Mode d`emploi .....	31	
nl	Veiligheidsvoorschriften .....	7	
	Gebruiksaanwijzing .....	34	
da	Sikkerhedsanvisninger .....	9	
	Brugsanvisning .....	37	
no	Sikkerhetsanvisninger .....	11	
	Bruksanvisning .....	40	
sv	Säkerhetsanvisningar .....	12	
	Bruksanvisning .....	43	
fi	Turvaohjeet .....	14	
	Käyttöohje .....	46	
pt	Indicações de segurança .....	15	
	Manual de instruções .....	49	
el	Υποδείξεις ασφαλείας .....	17	
	Οδηγίες Χρήσης .....	52	
tr	Güvenlik bilgileri .....	19	
	Kullanma kılavuzu .....	56	
24	.....	إرشادات الأمان	ar
62	.....	إرشادات الاستخدام	

Die Gebrauchsanweisung bitte aufbewahren.  
Bei Weitergabe des Staubsaugers an Dritte bitte Gebrauchsanweisung mitgeben.

## Bestimmungsgemäße Verwendung

Dieses Gerät ist nur für den privaten Haushalt und das häusliche Umfeld bestimmt. Dieses Gerät ist für eine Nutzung bis zu einer Höhe von maximal 2000 Metern über dem Meeresspiegel bestimmt. Den Staubsauger ausschließlich gemäß den Angaben in dieser Gebrauchsanweisung verwenden.

### Um Verletzungen und Schäden zu vermeiden, darf der Staubsauger nicht benutzt werden für:

- das Absaugen von Menschen oder Tieren.
- das Aufsaugen von:
  - gesundheitsschädlichen, scharfkantigen, heißen oder glühenden Substanzen.
  - feuchten oder flüssigen Substanzen.
  - leicht entflammaren oder explosiven Stoffen und Gasen.
  - Asche, Ruß aus Kachelöfen und Zentral-Heizungsanlagen.
  - Tonerstaub aus Druckern und Kopierern.

## Ersatzteile, Zubehör, Staubbeutel

Unsere Original-Ersatzteile, unser Original-Zubehör und -Sonderzubehör sind ebenso wie unsere Original-Staubbeutel auf die Eigenschaften und Anforderungen unserer Staubsauger abgestimmt. Wir empfehlen Ihnen daher die ausschließliche Verwendung unserer Original-Ersatzteile, unseres Original-Zubehörs und -Sonderzubehörs und unserer Original-Staubbeutel. Auf diese Weise können Sie eine lange Lebensdauer sowie eine dauerhaft hohe Qualität der Reinigungsleistung Ihres Staubsaugers sicherstellen.

### ! Hinweis:

Die Verwendung von nicht passgenauen oder qualitativ minderwertigen Ersatzteilen, Zubehör/Sonderzubehör und Staubbeuteln kann zu Schäden an Ihrem Staubsauger führen, die nicht von unserer Garantie erfasst werden, sofern diese Schäden gerade durch die Verwendung derartiger Produkte verursacht wurden.

## Sicherheitshinweise

Dieser Staubsauger entspricht den anerkannten Regeln der Technik und den einschlägigen Sicherheitsbestimmungen.

- Das Gerät kann von Kindern ab 8 Jahren und darüber und von Personen mit verringerten physischen, sensorischen oder mentalen Fähigkeiten oder Mangel an Erfahrung und / oder Wissen benutzt werden, wenn sie beaufsichtigt werden oder bezüglich des sicheren Gebrauchs des Gerätes unterwiesen wurden und die daraus resultierenden Gefahren verstanden haben.
- Kinder dürfen nicht mit dem Gerät spielen.
- Reinigung und Benutzer-Wartung dürfen nicht durch Kinder ohne Beaufsichtigung durchgeführt werden.
- Plastiktüten und Folien sind außer Reichweite von Kleinkindern aufzubewahren und zu entsorgen.  
=> Es besteht Erstickungsgefahr!

## Sachgemäßer Gebrauch

- Staubsauger nur gemäß Typenschild anschließen und in Betrieb nehmen.
- Niemals ohne Staubbeutel bzw. Staubbehälter, Motorschutz- und Ausblasfilter saugen.  
=> Gerät kann beschädigt werden!
- Niemals mit Düse und Rohr in Kopfnähe saugen.  
=> Es besteht Verletzungsgefahr!
- Beim Saugen auf Treppen muss das Gerät immer unterhalb des Benutzers stehen.
- Das Netzanschlusskabel und den Schlauch nicht zum Tragen / Transportieren des Staubsaugers benutzen.
- Wenn die Netzanschlussleitung dieses Gerätes beschädigt ist, muss sie durch den Hersteller oder seinen Kundendienst oder eine ähnlich qualifizierte Person ersetzt werden, um Gefährdungen zu vermeiden.
- Bei einer Betriebsdauer von mehr als 30 Minuten Netzanschlusskabel vollständig ausziehen.
- Nicht am Anschlusskabel, sondern am Stecker ziehen, um das Gerät vom Netz zu trennen.

- Das Netzanschlusskabel nicht über scharfe Kanten ziehen und nicht einquetschen.
- Achten Sie darauf, dass der Netzstecker beim automatischen Kabeleinzug nicht gegen Personen, Körperteile, Tiere oder Gegenstände geschleudert wird.  
=> Netzanschlusskabel mit Hilfe des Netzsteckers führen.
- Vor allen Arbeiten am Staubsauger Netzstecker ziehen.
- Beschädigten Staubsauger nicht in Betrieb nehmen. Beim Vorliegen einer Störung Netzstecker ziehen.
- Um Gefährdungen zu vermeiden, dürfen Reparaturen und Ersatzteileaustausch am Staubsauger nur vom autorisierten Kundendienst durchgeführt werden.
- Staubsauger vor Witterungseinflüssen, Feuchtigkeit und Hitzequellen schützen.
- Keine brennbaren oder alkoholhaltigen Stoffe auf die Filter (Staubbeutel, Motorschutzfilter, Ausblasfilter etc.) geben.
- Staubsauger ist für den Baustellenbetrieb nicht geeignet.  
=> Einsaugen von Bauschutt kann zur Beschädigung des Gerätes führen.
- Gerät ausschalten und Netzstecker ziehen, wenn nicht gesaugt wird.
- Ausgediente Geräte sofort unbrauchbar machen, danach das Gerät einer ordnungsgemäßen Entsorgung zuführen.

### ! **Bitte beachten**

Die Netzsteckdose muss über eine Sicherung von mindestens 16A abgesichert sein.  
Sollte die Sicherung beim Einschalten des Gerätes einmal ausgelöst werden, so kann dies daran liegen, dass gleichzeitig andere Elektrogeräte mit hohem Anschlusswert am gleichen Stromkreis angeschlossen sind.  
Das Auslösen der Sicherung ist vermeidbar, indem Sie vor dem Einschalten des Gerätes die niedrigste Leistungsstufe einstellen und erst danach eine höhere Leistungsstufe wählen.

## Hinweise zur Entsorgung

- **Verpackung**  
Die Verpackung schützt den Staubsauger vor Beschädigung auf dem Transport. Sie besteht aus umweltfreundlichen Materialien und ist deshalb recycelbar. Entsorgen Sie nicht mehr benötigte Verpackungsmaterialien an den Sammelstellen für das Verwertungssystem »Grüner Punkt«.
- **Altgerät**  
Altgeräte enthalten vielfach noch wertvolle Materialien. Geben Sie deshalb Ihr ausgedientes Gerät bei Ihrem Händler bzw. einem Recyclingcenter zur Wiederverwertung ab. Aktuelle Entsorgungswege erfragen Sie bitte bei Ihrem Händler oder Ihrer Gemeindeverwaltung.

### ■ **Entsorgung Filter und Staubbeutel**

Filter und Staubbeutel sind aus umweltverträglichen Materialien hergestellt. Sofern sie keine Substanzen enthalten, die für den Hausmüll verboten sind, können sie über den normalen Hausmüll entsorgt werden.

## Hinweise zum Energielabel

Bei diesem Staubsauger handelt es sich um einen Universalstaubsauger mit Primärschlauch.  
Für das Erreichen der deklarierten Energieeffizienz und Reinigungsklasse auf Teppich verwenden Sie bitte die umschaltbare Universaldüse.

Für das Erreichen der deklarierten Energieeffizienz und Reinigungsklasse auf Hartboden mit Fugen und Ritzen nehmen Sie bitte die beigefügte Hartbodendüse und verwenden diese ohne den auclipbaren Borstenkranz.

**Die Berechnungen basieren auf der Delegierten Verordnung (EU) Nr. 665/2013 der Kommission vom 3. Mai 2013 zur Ergänzung der Richtlinie 2010/30/EU. Alle in dieser Anweisung nicht genauer beschriebenen Verfahren wurden auf Basis der Norm EN 60312-1:2017\* ausgeführt.**

\*Da der Lebensdauertest für den Motor bei leerem Staubbehälter durchgeführt wird, muss die angegebene Motorlebensdauer für Prüfung mit halbgefülltem Staubbehälter um 10% erhöht werden.

### en

Please keep this instruction manual. When passing the vacuum cleaner on to a third party, please also pass on this instruction manual.

## Intended use

This appliance is intended for domestic use only. This appliance is intended for use up to a maximum height of 2000 metres above sea level. Only use this vacuum cleaner in accordance with the instructions in this instruction manual.

### **In order to prevent injuries and damage, the vacuum cleaner must not be used for:**

- Vacuum-cleaning persons or animals
- Vacuuming up:
  - hazardous, sharp-edged, hot or glowing substances.
  - damp or liquid substances.
  - highly flammable or explosive substances and gases.
  - ash, soot from tiled stoves and central heating systems.
  - toner dust from printers and copiers.

## Spare parts, accessories, dust bags

Our original spare parts, original (special) accessories and original dust bags are designed to work with the features and requirements of our vacuum cleaners. We therefore recommend that you only use our original spare parts, original (special) accessories and original dust bags. This will ensure that your vacuum cleaner has a long service life and that the quality of its cleaning performance will remain consistently high throughout.

### ! Please note

Using unsuitable or inferior-quality spare parts, (special) accessories and dust bags can damage your vacuum cleaner. Damage caused by the use of such products is not covered by our guarantee.

## Safety information

This vacuum cleaner complies with the recognised rules of technology and the relevant safety regulations.

- The appliance may be used by children over the age of 8 years and by persons with reduced physical, sensory or mental capacity or by persons with a lack of experience or knowledge if they are supervised or have been instructed on the safe use of the appliance and they have understood the potential dangers of using the appliance.
- Children must never play with the appliance.
- Cleaning and user maintenance must never be carried out by children without supervision.
- Plastic bags and films must be kept out of the reach of children before disposal.  
=> Risk of suffocation.

## Proper use

- Only connect and use the vacuum cleaner in accordance with the specifications on the rating plate.
- Never vacuum without the dust bag or dust container, motor protection or exhaust filter.  
=> This may damage the vacuum cleaner.
- Always keep the vacuum cleaner away from your head when using nozzles and tubes.  
=> This could cause injury!
- When vacuuming stairs, the appliance must always be positioned below the user.
- Do not use the power cord or the hose to carry or transport the vacuum cleaner.
- For safety reasons, if this appliance's mains power cable becomes damaged, it must be replaced by the manufacturer, their after-sales service department or a similarly qualified person.
- If using the appliance for longer than 30 minutes, pull out the power cord completely.
- When disconnecting the appliance from the mains, pull on the plug itself to remove it; do not pull on the power cord.
- Do not pull the power cord over sharp edges or allow it to become trapped.
- When the cable is being automatically rewound, ensure that the mains plug is not thrown towards persons, body parts, animals or objects.  
=> Use the mains plug to guide the power cord.
- Pull out the mains plug before carrying out any work on the vacuum cleaner.
- Do not operate the vacuum cleaner if it is damaged. Unplug the appliance from the mains if a fault is detected.
- For safety reasons, only authorised after-sales service personnel are permitted to carry out repairs and fit replacement parts to the vacuum cleaner.
- Protect the vacuum cleaner from the weather, moisture and sources of heat.
- Do not pour flammable substances or substances containing alcohol onto the filters (dust bag, motor protection filter, exhaust filter, etc.).
- The vacuum cleaner is not suitable for use on construction sites.  
=> Vacuuming up building rubble could damage the appliance.
- When not in use, switch off the appliance and pull out the mains plug.
- At the end of its life, the appliance should immediately be rendered unusable, then disposed of in an appropriate manner.
- ! **Please note**  
The mains socket must be protected by at least a 16 amp circuit breaker.  
If a circuit breaker is tripped when you switch on the vacuum cleaner, this may be because other electrical appliances which have a high current draw are connected to the same power circuit.  
To prevent the circuit breaker from tripping, select the lowest power setting before switching the appliance on, and increase the power only once it is running.

## Disposal information

### ■ Packaging

The packaging is designed to protect the vacuum cleaner from being damaged during transportation. It is made of environmentally friendly materials and can therefore be recycled. Dispose of packaging that is no longer required at an appropriate recycling point.

### ■ Old appliance

Old appliances still contain many valuable materials. Therefore, please take appliances that have reached the end of their service life to your retailer or recycling centre so that they can be recycled. For current disposal methods, please enquire at a retailer or your local council.

### ■ Disposal of filters and dust bags

Filters and dust bags are manufactured from environmentally friendly materials. Provided they do not contain substances that are not permitted in household waste, you can dispose of them with your normal household waste.

## Notes on the energy label

This vacuum cleaner is a general purpose vacuum cleaner with a primary hose.

To achieve the energy efficiency rating and cleaning effectiveness rating on carpets, please use the interchangeable universal nozzle.

To achieve the energy efficiency rating and cleaning effectiveness rating on hard floors with gaps and cracks, please use the supplied hard-floor nozzle without the clip-in edge cleaning bristles.

**These calculations are based on the Commission Delegated Regulation (EU) No. 665/2013 of 3rd May 2013 supplementing Directive 2010/30/EU.**

**Unless otherwise stated, all the procedures referred to in these instructions were carried out in accordance with the EN 60312-1:2017\* standard.**

\*As the motor service test is carried out with the dust collector empty, the stated motor service life must be increased by 10% for tests with the dust collector half filled.

fr

Conservez cette notice d'utilisation. Si vous remettez l'aspirateur à une tierce personne, veuillez-y joindre sa notice d'utilisation.

## Utilisation conforme aux prescriptions et à l'emploi prévu

Cet appareil est destiné exclusivement à une utilisation domestique et non professionnelle.

Cet appareil est conçu pour une utilisation jusqu'à une altitude maximale de 2 000 m. Utilisez l'aspirateur exclusivement selon les indications figurant dans cette notice d'utilisation.

### **Pour éviter des blessures et des dommages, l'aspirateur ne doit pas être utilisé pour :**

- aspirer sur des personnes ou des animaux.
- l'aspiration de :
  - substances nocives, coupantes, chaudes ou incandescentes.
  - substances humides ou liquides.
  - substances et gaz facilement inflammables ou explosifs.
  - cendres, suie des poêles et d'installations de chauffage central.
  - poussières de toner provenant d'imprimantes et de photocopieurs.

## Pièces détachées, accessoires, sacs aspirateur

Tout comme notre sac aspirateur, nos pièces détachées d'origine, nos accessoires d'origine et nos accessoires spéciaux sont adaptés aux propriétés et aux exigences de nos aspirateurs.

Par conséquent, nous vous recommandons d'utiliser exclusivement nos pièces détachées d'origine, nos accessoires d'origine, nos accessoires spéciaux et notre sac aspirateur d'origine. Ainsi, vous pouvez garantir une grande durée de vie ainsi qu'une qualité supérieure durable de la puissance de nettoyage de votre aspirateur.



### **! Important**

L'utilisation de pièces détachées, 'accessoires/accessoires spéciaux et de sacs aspirateur non appropriés ou de qualité moindre peut entraîner des dommages sur votre aspirateur qui ne sont pas couverts par notre garantie dans la mesure où ces dommages ont expressément été causés par l'utilisation de tels produits.

## Consignes de sécurité

Cet aspirateur répond aux règles techniques reconnues et aux prescriptions de sécurité applicables.

- L'appareil peut être utilisé par des enfants à partir de 8 ans et par des personnes ayant des capacités physiques, sensori-elles ou mentales restreintes ou ayant un manque d'expérience et / ou de connaissances s'ils sont sous surveillance ou ont été informés de la manipulation sûre de l'appareil et ont compris les dangers qui en résultent.
- Les enfants ne doivent pas jouer avec l'appareil.
- Le nettoyage et la maintenance ne doivent pas être effectués par des enfants sans surveillance.
- Les sacs plastiques et les films doivent être conservés hors de la portée de jeunes enfants et être éliminés.  
=> Il y a risque d'asphyxie !

## Utilisation correcte

- Raccorder et mettre l'aspirateur en service uniquement selon les indications figurant sur la plaque signalétique.
- Ne jamais aspirer sans sac aspirateur ou bac à poussières, filtre de protection du moteur et filtre de sortie d'air.  
=> L'appareil peut être endommagé !
- Ne jamais aspirer avec la brosse/le suceur et le tube à proximité de la tête.  
=> Il y a risque de blessures!
- Lors de l'aspiration sur des escaliers, l'appareil doit toujours se trouver plus bas que l'utilisateur.
- Ne pas utiliser le cordon électrique et le flexible pour porter / transporter l'aspirateur.
- Lorsque le cordon électrique de cet appareil est endommagé, il doit être remplacé par les soins du fabricant ou de son SAV ou une personne disposant de qualifications similaires afin d'éviter tout danger.
- En cas de fonctionnement de plus de 30 minutes, retirer le cordon électrique entièrement.
- Ne pas tirer sur le cordon électrique mais sur la fiche, pour débrancher l'appareil de la prise.

- Ne pas tirer le cordon électrique à proximité d'arêtes coupantes et ne pas le coincer.
- Veillez à ce que la fiche ne soit pas projetée contre des personnes, parties du corps, animaux ou des objets lors de l'enroulement automatique du cordon. => Guider le cordon électrique par la fiche.
- Avant tous les travaux sur l'aspirateur, retirer la fiche de la prise.
- Ne pas mettre l'aspirateur en service s'il est défectueux. En cas de panne, retirer la fiche de la prise.
- Pour éviter tout risque de danger, seul le service après-vente agréé est autorisé à effectuer des réparations et à remplacer des pièces sur l'aspirateur.
- Ne pas exposer l'aspirateur aux influences atmosphériques, à l'humidité ni aux sources de chaleur.
- Ne pas mettre des substances inflammables ou à base d'alcool sur les filtres (sac aspirateur, filtre de protection du moteur, filtre de sortie d'air etc.).
- L'aspirateur n'est pas approprié au travail de chantier.  
=> L'aspiration de gravats risque d'endommager l'appareil.
- Éteignez l'appareil et débranchez-le, si vous ne l'utilisez pas.
- Rendre immédiatement inutilisables les appareils hors d'usage, ensuite mettre l'appareil au rebut de façon réglementaire.

## ! Important

La prise de secteur doit être protégée par un fusible d'au moins 16 A.

Si le disjoncteur se déclenche lors de la mise en marche de l'appareil, ceci peut être dû au fait que d'autres appareils électriques d'une puissance connectée élevée sont branchés en même temps sur le même circuit électrique.

Le déclenchement du disjoncteur peut être évité en réglant l'appareil sur la plus faible puissance avant de le mettre en marche et en le réglant ensuite sur une puissance supérieure.

## Consignes pour la mise au rebut



Éliminez l'emballage en respectant l'environnement. Cet appareil est marqué selon la directive européenne 2012/19/UE relative aux appareils électriques et électroniques usagés (waste electrical and electronic equipment – WEEE). La directive définit le cadre pour une reprise et une récupération des appareils usagés applicables dans les pays de la CE. S'informer auprès du revendeur sur la procédure actuelle de recyclage.



### ■ Emballage

L'emballage protège l'aspirateur pendant le transport. Il est constitué de matériaux écologiques et est donc recyclable. Les matériaux d'emballage qui ne sont plus utilisés doivent être mis au rebut aux points collecteurs du système de recyclage « Point vert ».

### ■ Appareil usagé

Les appareils usagés contiennent souvent des matériaux précieux. Il faut donc apporter l'appareil usagé au revendeur ou à un centre de recyclage pour la revalorisation. Pour connaître les possibilités d'élimination actuelles, renseignez-vous auprès du revendeur ou de la mairie.

### ■ Elimination des filtres et des sacs

Les filtres et les sacs ont été fabriqués avec des matériaux compatibles avec l'environnement. Ils peuvent être éliminés avec les ordures ménagères ordinaires, à condition qu'ils ne contiennent aucune substance prohibée.

## Indications concernant le label énergétique

Cet aspirateur avec tube primaire est destiné à un usage général.

Pour atteindre l'efficacité énergétique et la classe de nettoyage déclarées sur des tapis, veuillez utiliser la brosse universelle adaptable au type de sol.

Pour atteindre l'efficacité énergétique et la classe de performance de nettoyage déclarées sur des sols durs avec des joints et des rainures, veuillez utiliser la brosse pour sols durs livrée avec l'appareil sans la couronne de soies clipsable.

**Les calculs sont basés sur le Règlement délégué (UE) N. 665/2013 de la Commission du 3 mai 2013 visant à compléter la Directive 2010/30/EU. Tous les procédés décrits plus en détail dans cette notice ont été exécutés sur la base de la norme EN 60312-1:2017\*.**

\*Étant donné que le test de durée de vie du moteur a été effectué avec un bac à poussières vide, la durée de vie du moteur indiquée pour le test avec un bac à poussières à moitié plein doit être augmentée de 10%.

De gebruiksaanwijzing goed bewaren. Wanneer u de stofzuiger doorgeeft aan derden de gebruiksaanwijzing erbij voegen.

## Gebruik volgens de voorschriften

Dit apparaat is alleen bestemd voor huishoudelijk gebruik en de huiselijke omgeving. Dit apparaat is bestemd voor gebruik tot op hoogten van maximaal 2.000 meter boven zeeniveau. De stofzuiger uitsluitend gebruiken zoals aangegeven in deze gebruiksaanwijzing.

### Om letsel en schade te voorkomen mag de stofzuiger niet worden gebruikt voor:

- het schoonzuigen van mensen of dieren.
- het opzuigen van:
  - substanties die schadelijk voor de gezondheid, heet of gloeiend zijn, of scherpe randen hebben.
  - vochtige of vloeibare stoffen.
  - licht ontvlambare of explosieve stoffen en gassen.
  - as, roet uit haarden en centrale verwarmingsinstallaties.
  - tonerstof van printers en kopieerapparaten.

## Onderdelen, toebehoren, stofzakken

Onze originele onderdelen en originele en extra toebehoren zijn evenals de originele stofzakken afgestemd op de eigenschappen en eisen van onze stofzuigers. Wij adviseren u daarom om uitsluitend originele onderdelen en onze originele en extra toebehoren en originele stofzakken te gebruiken. Zo zorgt u ervoor dat uw stofzuiger een lange levensduur heeft en het reinigingsvermogen constant op hoog niveau blijft.

### ! Let op

Door het gebruik van niet goed passende of kwalitatief mindere onderdelen, toebehoren/ extra toebehoren en stofzakken kan uw stofzuiger beschadigd raken. Indien deze schade veroorzaakt is door het gebruik van dergelijke producten valt hij niet onder de garantie.

## Veiligheidsvoorschriften

Deze stofzuiger voldoet aan de erkende regels van de techniek en de betreffende veiligheidsbepalingen.

- Dit apparaat kan worden gebruikt door kinderen vanaf 8 jaar en door personen met beperkte fysieke, sensorische of geestelijke vermogens of personen die gebrek aan kennis of ervaring hebben, wanneer zij onder toezicht staan of met het oog op een veilig gebruik volledig over de bediening van het apparaat zijn geïnformeerd en op de hoogte zijn van de gevaren die hieruit kunnen voortvloeien.
- Kinderen mogen niet met het apparaat spelen.
- Reiniging en onderhoud mogen niet worden uitgevoerd door kinderen als zij niet onder toezicht staan.
- Plastic zakken en folie dienen buiten bereik van kinderen te worden bewaard en afgevoerd.  
=> Er bestaat gevaar voor verstikking!

## Juist gebruik

- De stofzuiger alleen volgens het typeplaatje aansluiten en in gebruik nemen.
- Nooit zuigen zonder filterzak of stofreservoir, motorbeveiligings- en uitblaasfilter.  
=> Het apparaat kan beschadigd raken!
- Zuig nooit met mondstuk en buis in de nabijheid van het hoofd.  
=> Er bestaat gevaar voor letsel!
- Bij het zuigen op trappen moet het toestel altijd onder de gebruiker staan.
- Het elektriciteits snoer en de slang niet gebruiken om de stofzuiger te dragen / transporteren.
- Raakt de voedingskabel van dit apparaat beschadigd, dan dient deze door de fabrikant, zijn servicedienst of iemand met de juiste kwalificaties te worden vervangen, ter voorkoming van gevaarlijke situaties.
- Bij een gebruiksduur van langer dan 30 minuten het elektriciteits snoer volledig uittrekken.

- Niet aan het elektriciteits snoer maar aan de stekker trekken om het apparaat van het net te koppelen.
  - Het elektriciteits snoer niet over scherpe kanten trekken en niet bekneld laten raken.
  - Let erop dat de netstekker niet tegen personen, lichaamsdelen, dieren of voorwerpen slaat wanneer het snoer automatisch wordt ingetrokken.  
=> Leid het elektriciteits snoer met behulp van de netstekker.
  - Voor alle werkzaamheden aan de stofzuiger de stekker uit het stopcontact halen.
  - De stofzuiger niet in gebruik nemen wanneer hij beschadigd is. In het geval zich een storing voordoet de stekker uit het stopcontact halen.
  - Om risico's te voorkomen mogen reparaties aan de stofzuiger en de vervanging van onderdelen alleen worden uitgevoerd door onze klantenservice.
  - De stofzuiger beschermen tegen weersinvloeden, vocht en hittebronnen.
  - Zorg ervoor dat er geen brandbare of alcoholhoudende stoffen op de filters (filterzak, motorbeveiligingsfilter, uitblaasfilter, etc.) terechtkomen.
  - De stofzuiger is niet geschikt voor gebruik op bouwplaatsen.  
=> Opzuigen van bouwpuin kan leiden tot beschadiging van het toestel.
  - Wanneer de stofzuiger niet gebruikt wordt het toestel uitschakelen en de stekker uit het stopcontact halen.
  - Versleten apparaten onmiddellijk onbruikbaar maken, het toestel daarna op een verantwoorde wijze afvoeren.
- ! Let op**
- Als de zekering in de meterkast bij het inschakelen van het toestel wordt geactiveerd, dan kan dit worden veroorzaakt doordat er tegelijkertijd meerdere elektrische apparaten met hoge aansluitwaarde op hetzelfde stroomcircuit zijn aangesloten. De zekering wordt onvermijdelijk geactiveerd wanneer u alvorens het toestel aan te zetten de laagste stand instelt en pas daarna een hogere stand kiest.

## Instructies voor recycling

### ■ Verpakking

De verpakking beschermt de stofzuiger tegen beschadiging tijdens het transport. Deze bestaat uit milieuvriendelijk materiaal en is daarom recyclebaar. Breng verpakkingsmateriaal dat u niet meer nodig heeft naar een verzamelplaats voor de verwerking van afval.

### ■ Oude toestellen

Oude apparaten bevatten vaak nog waardevol materiaal. Geef daarom uw oude toestel voor hergebruik af aan uw handelaar of een recyclecentrum. Informatie over actuele methoden van afvalverwijdering kunt u krijgen bij uw handelaar of uw gemeente.

#### ■ Afvoer van filters og filterzakken

Filter og filterzak zjyn gemaakt van milieuvriendelijke materialen. Voor zover deze geen stoffen bevatten die niet toegestaan zjyn als huisvuil, kunnen ze via het normale huisvuil worden afgevoerd.

### Informatie op het energielabel

Dit is een stofzuiger met een basis slang, bestemd voor algemene doeleinden.

Om op tapijt en harde vloeren de beste energie-efficiëntie te bereiken, kunt u het omschakelbare universele mondstuk gebruiken.

Om op harde vloeren met naden en krassen de aangegeven energie-efficiëntie en reinigingsklasse te bereiken, kunt u het bijgevoegde mondstuk voor harde vloeren, zonder de opklikbare borstelkrans, gebruiken.

**De berekeningen zjyn gebaseerd op de Gedelegeerde Verordening (EU) Nr. 665/2013 van de Commissie van 3 mei 2013 ter aanvulling van richtlijn 2010/30/EU. Alle procedures die niet precies in deze handleiding beschreven staan, zjyn uitgevoerd op basis van de norm EN 60312-1:2017\*.**

\*Aangezien de levensduurtest voor de motor wordt uitgevoerd met een leeg stofreservoir, dient de aangegeven levensduur van de motor voor het testen met een halfvol stofreservoir met 10% te worden verhoogd.

## da

Opbevar brugsanvisningen. Sørg for, at brugsanvisningen medfølger, hvis De giver støvsugeren videre til andre.

### Anvendelse iht. formål

Dette apparat er kun beregnet til anvendelse i private husholdninger og i hjemmet. Dette apparat er beregnet til brug i en højde på op til maksimalt 2000 meter over havets overflade. Støvsugeren må udelukkende anvendes i overensstemmelse med angivelserne i denne brugsanvisning.

#### For at undgå tilskadecomst og beskadigelser må støvsugeren ikke benyttes til:

- Støvsugning af mennesker eller dyr.
- Opsugning af:
  - sundhedsfarlige, skarpkantede, varme eller glødende substanser.
  - fugtige eller flydende substanser.
  - letantændelige eller eksplosive stoffer eller gasser.
  - aske, sod fra kakkellovne eller centralvarmeanlæg.
  - tonerstøv fra printere eller kopimaskiner.

### Onderdelen, tilbehørene, stofzakken

Onze originele onderdelen en originele en extra tilbehørene zjyn evenals de originele stofzakken afgestemd op de eigenschappen en eisen van onze stofzuigers. Wij adviseren u daarom om uitsluitend originele onderdelen en onze originele en extra tilbehørene en originele stofzakken te gebruiken. Zo zorgt u ervoor dat uw stofzuiger een lange levensduur heeft en het reinigingsvermogen constant op hoog niveau blijft.

#### ! Bemærk!

Door het gebruik van niet goed passende of kwalitatief mindere onderdelen, tilbehørene/ extra tilbehørene en stofzakken kan uw stofzuiger beschadigd raken. Indien deze schade veroorzaakt is door het gebruik van dergelijke producten valt hij niet onder de garantie.

### Sikkerhedsanvisninger

Denne støvsuger opfylder de anerkendte tekniske standard og de relevante sikkerhedsanvisninger.

- Dette apparat kan benyttes af børn fra 8 år og derover, samt af personer med reducerede fysiske, sensoriske eller mentale evner og / eller manglende erfaring eller viden, hvis de

er under opsigst eller er blevet instrueret i sikker brug af apparatet og har forstået de farer og risici, der kan være forbundet med brugen af apparatet.

- Børn må ikke bruge apparatet som legetøj.
- Rengøring og vedligeholdelse må ikke udføres af børn, uden at de er under opsigst.
- Plastikposer og folie må ikke være tilgængelige for småbørn, hverken ved opbevaring og kassering  
=> Der er fare for kvælning!

## Korrekt anvendelse

- Støvsugeren må kun tilsluttes og anvendes iht. typeskiltet.
- Støvsug aldrig uden filterpose hhv. støvbeholder, motorbeskyttelses- og udblæsningsfilter.  
=> apparatet kan blive beskadiget!
- Støvsug aldrig med mundstykke eller rør i nærheden af hovedet.  
=> Der er fare for tilskadekomst!
- Ved støvsugning af trapper, skal apparatet altid være placeret lavere end brugeren.
- Benyt ikke netledningen eller slangen til at bære / transportere støvsugeren med.
- Hvis dette apparats netkabel er blevet beskadiget, skal det skiftes ud af producenten, af dennes serviceværksted eller af en tilsvarende faguddannet person, så der ikke kan opstå fare.
- Hvis støvsugeren er i drift i mere end 30 minutter, skal netledningen trækkes helt ud.
- Træk ikke i tilslutningsledningen, men kun i selve stikket, når ledningen trækkes ud af kontakten.
- Undlad at trække netledningen hen over skarpe kanter, og sørg for, at den ikke kommer i klemme.
- Pas på, at netstikket ikke rammer personer, legemsdele, husdyr eller genstande under den automatiske ledningsoprulning.  
=> Hold i stikket og ikke i selve ledningen, når netledningen trækkes ud.
- Træk altid netstikket ud af kontakten, inden der foretages nogen form for arbejde på støvsugeren.
- Støvsugeren må ikke anvendes, hvis den er beskadiget. Træk netstikket ud af kontakten i tilfælde af en funktionsfejl ved apparatet.
- For at der ikke skal opstå fare, må reparationer af støvsugeren og udskiftning af reservedele kun udføres af et autoriseret serviceværksted.

- Støvsugeren skal beskyttes mod fugt, vejr og vind samt påvirkning fra varmekilder.
- Hæld ikke brændbare eller alkoholholdige substanser på filtrene (filterpose, motorbeskyttelsesfilter, udblæsningsfilter etc.).
- Støvsugeren er ikke beregnet til anvendelse på byggepladser.  
=> Opsugning af byggeaffald kan beskadige apparatet.
- Sluk for apparatet, og træk netstikket ud, når der ikke støvsuges.
- Et kasseret apparat skal gøres ubrugeligt med det samme og herefter bortskaffes efter forskrifterne.

### ! Bemærk!

Hvis sikringen springer, når støvsugeren tændes, kan årsagen til dette være, at der er tilsluttet flere elapparater med stort effektforbrug samtidig i den samme strømkreds. For at undgå at sikringen udløses, skal støvsugeren indstilles til det laveste effektniveau, inden der tændes for den, og først derefter skal der vælges et højere effektniveau.

## Anvisninger om bortskaffelse

### ■ Emballage

Emballagen beskytter støvsugeren mod beskadigelse under transport. Den består af miljøvenlige materialer og kan derfor genbruges. Emballage, der ikke skal anvendes mere, bør bortskaffes på genbrugsstationer eller lignende.

### ■ Kasserede støvsugere

Kasserede apparater indeholder materialer, der kan genbruges. Aflever derfor kasserede støvsugere hos forhandleren eller i et genbrugscenter. Der kan indhentes oplysninger om gældende bortskaffelsesregler hos forhandleren eller på kommunen.

### ■ Bortskaffelse af filtre og filterposer

Filtre og filterposer er fremstillet af miljøvenlige materialer. Hvis de ikke indeholder substanser, som ikke må lægges i normalt husholdningsaffald, kan de bortskaffes som normalt husholdningsaffald.

## Oplysninger om energimærket

Denne støvsuger er en universalstøvsuger med primær slange.

For at opnå den bedste energieffektivitet og rengøringsklasse på tæpper skal universalmundstykket anvendes. For at opnå den deklarerede energieffektivitet og rengøringsklasse på hårde gulve med fuger og sprækker skal det medfølgende mundstykke til hårde gulvbælægninger anvendes uden den påklipsbare børstering.

**Beregningerne er baseret på Kommissionens delegerede forordning (EU) nr. 665/2013 af 3. maj 2013 som supplement til direktiv 2010/30/EU. Alle procedurer, som ikke er detaljeret beskrevet i denne vejledning, er udført på basis af standard EN 60312-1:2017\*.**

\*Eftersom levetidssprøvnings af motoren udføres med tom støvbeholder, forøges motorlevetiden ved halvfylt støvbeholder med 10%.

Ta godt vare på bruksanvisningen. Bruksanvisningen må følge med når støvsugeren skifter eier.

## Tiltenkt bruk

Dette apparatet er bare ment for bruk i private husholdninger. Dette apparatet er laget for bruk i en høyde over havet på maks. 2000 meter. Støvsugeren må bare brukes som beskrevet i denne bruksanvisningen.

### For at det ikke skal oppstå skader på personer eller gjenstander, må støvsugeren ikke brukes til:

- støvsuging av mennesker eller dyr.
- oppsuging av:
  - helsefarlige, skarpe, varme eller glødende substanser.
  - fuktige eller flytende substanser.
  - lettantennelige eller eksplosive stoffer og gasser.
  - aske og sot fra vedovner eller sentralvarmeanlegg.
  - tonerstøv fra skrivere eller kopimaskiner.

## Reservedeler, tilbehør, støvposer

Våre originale reservedeler, vårt originale tilbehør og spesialtilbehør er likeledes som våre originale støvposer tilpasset egenskapene og kravene til støvsugerne våre. Vi anbefaler derfor at du utelukkende bruker originale reservedeler, originalt tilbehør og spesialtilbehør og våre originale støvposer. Slik kan du forlenge støvsugerens levetid og sikre en vedvarende høy rengjørings effekt.

### ! Obs!

Bruk av reservedeler, tilbehør/spesialtilbehør eller støvposer som ikke passer nøyaktig eller ikke tilfredstiller kvalitetskravene, kan føre til skader på støvsugeren. Skader som er oppstått på grunn av bruk av slike produkter, dekkes ikke av garantien.

## Sikkerhetsanvisninger

Denne støvsugeren er laget i henhold til anerkjente tekniske prinsipper og gjeldende sikkerhetsbestemmelser.

- Apparatet skal bare brukes av barn over åtte år og personer med nedsatt fysisk, sensorisk eller mental funksjonsevne eller manglende erfaring og/eller kunnskap dersom de er under oppsyn eller har fått

tilstrekkelig opplæring i sikker bruk av apparatet og har forstått hvilke farer som kan oppstå.

- Barn skal ikke leke med apparatet.
- Rengjøring og vedlikehold skal ikke utføres av barn uten tilsyn.
- Plastposer og folie skal oppbevares eller kastes utenfor barns rekkevidde.  
=> Fare for kvelning!

## Forskriftsmessig bruk

- Støvsugeren skal bare kobles til og brukes i henhold til typeskiltet.
- Sug aldri opp noe uten filterpose eller støvbeholder, motorbeskyttelses- og utblåsningsfilter.  
=> Apparatet kan bli ødelagt!
- Støvsug aldri med munnstykke og rør i nærheten av hodet.  
=> Fare for personskader!
- Ved støvsuging av trapper må apparatet alltid stå lavere enn brukeren.
- Ikke bruk strømledningen og slangen til å bære/transportere støvsugeren i.
- Dersom det oppstår skader på strømledningen til apparatet, må den erstattes av produsenten eller dennes kundeservice eller en tilsvarende kvalifisert person slik at farlige situasjoner unngås.
- Trekk strømledningen helt ut hvis apparatet er i bruk i mer enn 30 minutter av gangen.
- Trekk ikke i ledningen, men i støpselet når du skal ta ledningen ut av stikkkontakten.
- Ikke trekk strømledningen over skarpe kanter og ikke klem den fast.
- Pass på at støpselet ikke slynges borti personer, kroppsdeler, dyr eller gjenstander ved automatisk kabelinntrekk. => Styr strømledningen ved hjelp av støpselet.
- Trekk alltid ut støpselet før arbeid på støvsugeren.
- Ikke bruk støvsugeren dersom den har fått skader. Hvis det oppstår feil, må du trekke ut støpselet.
- Reparasjon av støvsugeren og utskifting av reservedeler skal bare utføres av autorisert kundeservice. Dette for å unngå skader.
- Beskytt støvsugeren mot vær og vind, fuktighet og varmekilder.
- Unngå å få brennbare eller alkoholholdige stoffer på filteret (filterpose, motorfilter, utblåsningsfilter etc.).
- Støvsugeren egner seg ikke til bruk på byggeplasser.  
=> Oppsuging av byggematerialer kan føre til skader på apparatet.

- Slå av apparatet og trekk ut støpselet når du ikke støvsuger.
- Utslitte apparater skal straks gjøres ubrukelige for deretter å leveres til gjenvinningsordning.

### ! Obs!

Hvis sikringen løses ut når du slår på maskinen, kan det skyldes at andre elektroniske apparater med høy effekt er tilkoblet samme kurs.

Du kan unngå å utløse sikringen ved at du setter apparatet på laveste effektnivå før du slår det på. Velg så et høyere effektnivå når apparatet er slått på.

## Informasjon om kassering

### ■ Emballasje

Emballasjen beskytter støvsugeren mot skader under transport. Den består av miljøvennlige materialer og kan derfor gjenvinnes. Kast emballasje du ikke har bruk for, på en miljøstasjon.

### ■ Gammelt apparat

Gamle apparater inneholder mange materialer som fortsatt kan brukes. Lever derfor det gamle apparatet til forhandleren eller til miljøstasjon for gjenvinning. Du kan få informasjon om mulige måter å kassere apparatet på hos forhandleren eller kommunale myndigheter.

### ■ Kassering av filter og filterpose

Filteret og filterposen er fremstilt av miljøvennlige materialer. Hvis de ikke inneholder stoffer som er forbudt å kaste i husholdningsavfall, kan de kastes i husholdningsavfallet.

## Informasjon om energimerkingen

Denne støvsugeren er en universalstøvsuger med primærslange.

Bruk det regulerbare universalmunnstykket på tepper for å oppnå den angitte energieffektiviteten og rengjøringsklassen.

For å oppnå den angitte energieffektiviteten og rengjøringsklassen på harde gulv med fuger og sprekker skal du bruke det medfølgende munnstykket for harde gulv uten påklipset børstekrans.

**Beregningene er basert på delegert kommisjonsforordning (EU) nr. 665/2013 av 3. mai 2013 som supplement til direktiv 2010/30/EU. Alle prosesser som ikke er nærmere beskrevet i denne bruksanvisningen, er utført på grunnlag av standard EN 60312-1:2017\*.**

\*Ettersom levetidstesten for motoren utføres med tom støvbeholder, øker levetiden med 10 % når beholderen er halvfull.

Spara bruksanvisningen. Se till så att bruksanvisningen medföljer dammsugaren vid ägarbyte.

## Avsedd användning

Apparaten är bara avsedd att användas i privata hushåll och hemmiljö. Skåpet är avsett att användas på en nivå upp till högst 2000 meter över havet. Dammsugaren är bara avsedd för användning enligt anvisningarna i bruksanvisningen.

### Undvik person- och sakskador, använd inte dammsugaren:

- för att dammsuga av människor och djur.
- för att dammsuga av:
  - hälsofarliga, vassa, heta eller glödande ämnen.
  - fuktiga eller flytande ämnen.
  - lättantändliga eller explosiva ämnen och gaser.
  - aska, sot från kakelugnar och pannor.
  - tonerdamm från skrivare och kopiatorer.

## Reservdelar, tillbehör, dammsugarpåsar

Våra reservdelar, tillbehör och extratillbehör är originaldelar precis som dammsugarpåsarna avsedda för att passa våra dammsugares egenskaper och krav. Vi rekommenderar alltså att du bara använder reservdelar, tillbehör och extratillbehör samt dammsugarpåsar som är original. Det ger dammsugaren lång livslängd och konstant hög rengøringskapacitet.

### ! Obs!

Ej avsedd användning av sämre reservdelar, tillbehör/extratillbehör och dammsugarpåsar som inte passar kan ge dammsugaren skador som vår garanti bara täcker om du använt rätt produkter.

## Säkerhetsanvisningar

Dammsugaren motsvarar nuvarande teknisk nivå och oppfyller gällande säkerhetsföreskrifter.

- Barn under 8 år och personer med begränsad fysisk, sensorisk eller mental färdighet eller som saknar erfarenhet eller kunskaper får bara använda enheten under överinseende av någon eller om de får lära sig hur man

använder enheten säkert och vilka risker som finns.

- Låt inte barn leka med enheten.
  - Barn får bara göra rengöring och skötsel under uppsikt.
  - Plastpåsar och plastfolie ska hållas utom räckhåll för barn.
- => Kvävningsrisk föreligger!

## Avsedd användning

- Anslut och använd bara dammsugaren enligt märkskylten.
- Dammsug aldrig utan dammsugarpåse resp. -behållare, motorskydds- och utblåsfilter.  
=> Dammsugaren kan skadas!
- Dammsug aldrig med munstycke eller rör i närheten av huvudet.  
=> Olycksrisk!
- Dammsuger du trappor, så ska enheten alltid stå nedanför användaren.
- Använd inte sladden för att bära/transportera dammsugaren.
- Är sladden till enheten skadad, så är det bara tillverkaren, service eller behörig elektriker som får byta ut den, allt för att undvika skador.
- Dra ut sladden helt om du ska dammsuga längre än 30 minuter.
- Dra i kontakten, inte i sladden, när du tar ur elanslutningen till dammsugaren.
- Dra inte sladden över vassa kanter och se till så att den inte blir fastklämd.
- Se till så att kontakten inte slår emot personer, kroppsdelar, husdjur eller föremål vid automatiskt sladdindrag. => Styr sladden med kontakten.
- Slå alltid av och dra ur kontakten före arbeten på dammsugaren.
- Använd inte dammsugaren om den är trasig. Dra ut kontakten ur uttaget om dammsugaren är trasig.
- Det är bara auktoriserad serviceverkstad som får göra reparationer och byta reservdelar på dammsugaren, allt för att undvika risker i användningen.
- Skydda dammsugaren från påverkan av väder, fukt och värme.
- Använd aldrig brännbara eller alkoholhaltiga ämnen på filtren (dammsugarpåse, motorskydds-, utblåsfilter etc).
- Dammsugaren är inte avsedd för användning på byggarbetsplatser.  
=> Uppsugning av byggmaterial kan skada enheten.
- Slå av enheten och dra ur kontakten när du inte dammsuger.
- Gör uttjänta enheter obrukbara direkt, släng dem sedan i återvinningen.

## ! Observera!

Går säkringen när du startar dammsugaren, kan det bero på att du har andra elprodukter med hög effekt anslutna samtidigt till samma avsäkring (propp).  
Ställ in enheten på lägsta effektläget innan du slår på och öka sedan effekt, så går inte säkringen.

## Avfallshantering

### ■ Förpackningen

Förpackningen skyddar dammsugaren från skador vid transporten. Förpackningen är gjord av miljövänliga material och går att återvinna. Släng förpackningsmaterial du inte längre behöver i återvinningen.

### ■ Uttjänt enhet

Uttjänta enheter innehåller ofta värdefulla material. Lämna därför in din uttjänta dammsugare till din återförsäljare resp. släng den i återvinningen. Information om återvinning får du hos din återförsäljare eller kommun.

### ■ Kassering av filter och dammpåse

Filter och dammpåse är tillverkade i miljövänliga material. Om de inte innehåller några förbjudna ämnen kan de kastas i hushållssoptorna.

## Anmärkningar till energideklarationen

Dammsugaren är en universaldammsugare med primärslang.

Använd det ställbara universalmunstycket, så uppnår du deklarerad energieffektivitet och rengöringsklass vid mattdammsugning.

Använd det medföljande munstycket för hårda golv utan fastsnäppt borstkrans, så uppnår du deklarerad energieffektivitet och rengöringsklass för hårda golv med fogar och springor.

**Beräkningarna är baserade på kommissionens delegerade förordning (EU) nr 665/2013 från 3 maj 2013 som kompletterar direktiv 2010/30/EU. Metoderna som saknar utförlig beskrivning i anvisningen är baserade på standard EN 60312-1:2017\*.**

\*Eftersom motorns livslängdstest sker med tom dammbehållare, så ökar livslängden vid halvfull dammbehållare med 10%.

Säilytä käyttöohjeet. Jos annat pölynimurin kolmannelle osapuolelle, liitä käyttöohjeet mukaan.

## Määräystenmukainen käyttö

Tämä laite on tarkoitettu käytettäväksi yksityisessä kotiloudessa ja kodinomaisessa ympäristössä. Tämä laite on tarkoitettu käytettäväksi enintään 2000 metrin korkeudella merenpinnasta. Käytä pölynimuria vain tässä käyttöohjeessa annettujen ohjeiden mukaan.

### Vahinkojen ja vaurioiden välttämiseksi pölynimuria ei saa käyttää:

- ihmisten tai eläinten imurointiin.
- sillä ei saa imuroida:
  - terveydelle vaarallisia, teräviä, kuumia tai hehkuvia aineita.
  - kosteita tai nestemäisiä aineita.
  - helposti syttyviä tai räjähtäviä aineita ja kaasuja.
  - tuhkaa tai nokea kaakeliuuneista ja keskuslämmityslaitteistoista.
  - mustepölyä tulostimista ja kopiokoneista.

### Varaosat, varusteet, pölypusit

Alkuperäiset varaosamme, varusteemme ja lisävarusteemme sekä alkuperäiset pölypusimme on sovitettu pölynimureidemme ominaisuuksiin ja vaatimuksiin. Suosittelemme sen tähden käyttämään vain alkuperäisiä varaosia, varusteita, lisävarusteita ja alkuperäisiä pölypusseja. Näin voit taata pölynimurisi pitkän käyttöiän ja aina korkealaatuisen puhdistustehon.

### ! Huomautus:

Epäsopivien tai heikkolaatuisten varaosien, tarvikkeiden, lisävarusteiden ja pölypusien käyttö voi aiheuttaa pölynimuriin vaurioita. Takuumme ei kata vaurioita, jotka johtuvat tällaisten tuotteiden käytöstä.

## Turvaohjeet

Tämä pölynimuri vastaa teknii-  
kan hyväksytyjä sääntöjä ja asi-  
anmukaisia turvamääräyksiä.

- Laitetta voivat käyttää 8 vuotta täyttäneet lapset ja henkilöt, joiden fyysiset tai henkiset kyvyt ovat rajoittuneet tai joilta puuttuu kokemus ja/tai tieto laitteen käytöstä, valvonnan alaisina tai kun heitä on opas-

tettu laitteen käytössä ja he ovat ymmärtäneet laitteen käytön vaarat.

- Lapset eivät saa leikkiä laitteella.
- Lapset eivät saa puhdistaa tai huoltaa laitetta ilman valvontaa.
- Muovipussit ja foliot on pidettävä poissa pienten lasten ulottuvilta ja ne on hävitettävä.  
=> Tukehtumisvaara!

## Asianmukainen käyttö

- Liitä pölynimuri sähköverkkoon ja ota se käyttöön vain tyyppikilvessä olevien tietojen mukaan.
- Älä käytä pölynimuria koskaan ilman pölypusia tai pölysäiliötä, moottorisuoja-suodatinta ja poistoilman suodatinta. => Laite voi vahingoittua!
- Älä imuroi suulakkeella ja putkella henkilön päähän lähellä.  
=> Loukkaantumisvaara!
- Kun imuroit portaita, laitteen on oltava aina käyttäjän alapuolella.
- Älä käytä verkkoliitäntäjohtoa ja letkua pölynimurin kantamiseen/siirtämiseen.
- Jos laitteen verkkovirtajohto on vaurioitunut, sen saa vaaratilanteiden välttämiseksi vaihtaa vain valmistajan tai valmistajan huoltopalvelun edustaja tai muu vastaavan ammattipätevyyden omaava henkilö.
- Jos käytät laitetta yli 30 minuutin ajan, vedä verkkoliitäntäjohto kokonaan ulos.
- Irrota laite sähköverkosta vetämällä pistoke irti pistorasiasta, älä vedä johdosta.
- Älä vedä verkkoliitäntäjohtoa terävien reunojen yli äläkä jätä sitä puristuksiin.
- Varmista, että verkkopistoke ei vahingoita henkilöitä, lemmikkieläimiä tai esineitä, kun johto kelautuu automaattisesti laitteen sisään. => Ohjaa verkkoliitäntäjohtoa pistokkeesta käsin.
- Irrota verkkopistoke pistorasiasta ennen kuin huollat pölynimuria.
- Älä käytä viallista imuria. Häiriön ilmentyessä irrota verkkopistoke.
- Vaaratilanteiden välttämiseksi pölynimurin korjaaminen ja varaosien vaihto on sallittu ainoastaan valtuutetulle huoltopalvelulle.
- Suojaa imuria säälösuhteilta, kosteudelta ja lämmönlähteiltä.
- Älä laita palavia tai alkoholipitoisia aineita suodattimiin (pölypusi, moottorisuoja-suodatin, poistoilman suodatin jne.).
- Pölynimuri ei sovellu rakennustyömaakäyttöön.  
=> Rakennusjätteiden imurointi voi vaurioittaa laitetta.



- Kytke laite pois päältä ja irrota verkkopistoke, kun et imuroi.
- Käytöstä poistetut laitteet tulee tehdä heti käyttökelvottomiksi ja hävittää määräysten mukaisesti.

### ! Huomio

Jos sulake palaa kytkiessäsi laitteen päälle, se voi johtua siitä, että samaan virtapiiriin on liitetty muita sähkölaitteita samanaikaisesti.

Sulakkeen palaminen voidaan estää säätämällä laite pienimmälle teholle ennen käynnistämistä ja valitsemalla vasta sitten suurempi tehoalue.

## Ohjeita hävittämisestä

### ■ Pakkaus

Pakkaus suojaa polynimuria vaurioilta kuljetuksen aikana. Se on ympäristöystävällistä materiaalia ja se voidaan kierrättää. Vie tarpeettomat pakkausmateriaalit asiaankuuluvaan kierrätyspisteeseen.

### ■ Käytöstä poistettu laite

Käytetyt laitteet sisältävät monia arvokkaita materiaaleja. Vie käytöstä poistettu laitteesi kierrätystä varten alan liikkeeseen tai kierrätyskeskukseen. Lisätietoja jätehuoltokysymyksissä saat kauppialtasi tai kunnastasi.

### ■ Suodattimien ja pölypussien hävittäminen

Suodattimet ja pölypussit ovat ympäristöystävällistä materiaalia. Sikäli kuin ne eivät sisällä mitään talousjätteeksi soveltumatonta, ne voi hävittää normaalin kotitalousjätteen mukana.

## Energiamerkkiä koskevat huomautukset

Tämä polynimuri on yleiskäyttöön tarkoitettu letkulla varustettu polynimuri.

Käytä mattojen imurointiin vaihdettavaa yleiskäyttöön tarkoitettua suulaketta ilmoitetun energiatehokkuuden ja puhdistustehon saavuttamiseksi.

Käytä ilmoitetun energiatehokkuuden ja puhdistustehon saavuttamiseksi mukana toimitettua kovien lattioiden suulaketta ilman asennettavaa harjakehää, kun imuroit kovia lattiaita, joissa on saumoja ja rakoja.

**Laskelmat perustuvat delegoituun säädökseen (EU) nro 665/2013, jonka komissio on julkaisut 3. toukokuuta 2013 direktiivin 2010/30/EU täydennykseksi.**

**Kaikki menettelyt, joita tässä ohjeessa ei ole kuvattu tarkemmin, on suoritettu standardin EN 60312-1:2017\* perusteella.**

\*Koska käyttöikätesti tehdään moottorille tyhjällä pölysäiliöllä, ilmoitettua moottorin käyttöikä on nostettava 10 %:lla puoliiksi täytetyllä pölysäiliöllä tehtävää tarkastusta varten.

pt

Por favor, guarde o manual de instruções e junte-o ao aspirador sempre que o entregar a terceiros.

## Uso a que se destina

Este aparelho destina-se exclusivamente a uso privado e doméstico. Este aparelho está concebido para uma utilização a uma altitude de, no máximo, 2000 m acima do nível do mar.

**Para evitar fermentos e danos, o aspirador não deve ser utilizado para:**

- limpar pessoas ou animais.

### ■ aspirar:

- substâncias nocivas para a saúde, objectos pontiagudos, substâncias quentes ou incandescentes.
- substâncias húmidas ou líquidas.
- substâncias e gases facilmente inflamáveis ou explosivos.
- cinzas, fuligem de lareiras e de instalações de aquecimento central.
- pó de toner de impressão e cópia.

## Peças de substituição, acessórios, sacos de aspiração

As nossas peças de substituição originais, os nossos acessórios e acessórios especiais originais estão, tal como os nossos sacos de aspiração originais, adaptados às características e requisitos dos nossos aspiradores. Recomendamos-lhe, por isso, a utilização exclusiva das nossas peças de substituição originais, dos nossos acessórios e acessórios especiais originais e dos nossos sacos de aspiração originais. Deste modo, poderá assegurar uma longa vida útil, bem como uma qualidade permanentemente elevada do rendimento de limpeza do seu aspirador.

### ! Nota:

A utilização de peças de substituição, acessórios/acessórios especiais e sacos de aspiração incorretos ou de qualidade inferior pode originar danos no seu aspirador, não abrangidos pela nossa garantia, caso estes danos tenham sido provocados precisamente pela utilização deste tipo de produtos.

## Indicações de segurança

Este aspirador está em conformidade com as regras técnicas reconhecidas e cumpre as instruções de segurança aplicáveis.

- Este aparelho não pode ser utilizado por crianças a partir dos 8 anos e pessoas com capacidades físicas, sensoriais ou mentais reduzidas ou que não disponham de experiência suficiente, excepto sob vigilância ou sob instruções específicas de utilização segura do aparelho, e desde que entendam os perigos resultantes da mesma.
  - Não deixe que crianças brinquem com o aparelho.
  - Não permita a limpeza e manutenção do aparelho pelo utilizador a crianças sem vigilância.
  - Sacos de plástico e películas devem ser mantidos fora do alcance das crianças e eliminados.
- => Existe perigo de asfixia!

## Utilização correta

- Ligue o aspirador e coloque-o em funcionamento apenas de acordo com a placa de características.
- Nunca aspire sem o saco do filtro ou o recipiente para o pó, nem sem o filtro de protecção do motor - e o filtro de exaustão.
  - => O aparelho pode ser danificado!
- Nunca aspire com o bocal ou com o tubo em zonas próximas da cabeça.
  - => Corre o perigo de se ferir!
- Aquando da aspiração em escadas, o aparelho tem de ficar sempre mais baixo em relação ao utilizador.
- Não utilize o cabo de alimentação e o tubo flexível para pegar no aspirador ou para o transportar.
- Quando o cabo de ligação à rede deste aparelho é danificado, tem de ser substituído pelo fabricante, pelo serviço de assistência técnica deste ou por uma pessoa analogamente qualificada, para evitar perigos.
- Retire o cabo de alimentação por completo no caso de uma utilização superior a 30 minutos.
- Para desligar o aspirador da corrente, não puxe pelo cabo de alimentação, mas sim pela ficha.
- Não deverá entalar o cabo de alimentação nem passá-lo sobre arestas vivas.

- Certifique-se de que, durante o enrolamento automático do cabo, a ficha não é projetada contra pessoas, partes do corpo, animais ou objetos.
  - => Conduza o cabo de alimentação com o auxílio da ficha.
- Antes de efectuar quaisquer trabalhos no aspirador, desligue sempre a ficha da tomada.
- Se o aspirador estiver danificado, não o coloque em funcionamento. Em caso de anomalia, desligue a ficha da tomada.
- Para evitar a ocorrência de danos, as reparações e a substituição de peças no aspirador só podem ser efectuadas pelo Serviço de Assistência Técnica autorizado.
- Proteja o aspirador de intempéries e mantenha-o afastado de fontes de humidade e de calor.
- Não aplicar substâncias inflamáveis ou com álcool nos filtros (sacos de filtro, filtros de protecção do motor, filtros de saída do ar, etc.).
- O aspirador não é adequado para ser utilizado em obras de construção.
  - => A aspiração de entulho pode danificar o aparelho.
- Desligue o aparelho e retire a ficha da tomada quando não estiver a aspirar.
- No final da vida útil do aparelho deverá dar-lhe um destino adequado, a fim de poder ser eliminado de acordo com as normas em vigor.

### ! Atenção

A tomada tem de estar protegida por um disjuntor de, no mínimo, 16 A.

No caso de o disjuntor disparar ao ligar o aspirador, tal poderá dever-se ao facto de, no mesmo circuito eléctrico, estarem simultaneamente ligados outros electrodomésticos de potência elevada.

Pode evitar-se que o disjuntor dispare, regulando o aparelho para o nível de potência mais baixo antes de o ligar e seleccionando só depois um nível de potência mais elevado.

## Recomendações de eliminação

### ■ Embalagem

A embalagem protege o aspirador contra danos durante o transporte. Ela é feita de materiais amigos do ambiente, sendo, por isso, reciclável. Coloque os materiais de embalagem de que já não precisa nos ecopontos.

### ■ Aparelhos usados

Os aparelhos usados contêm frequentemente materiais com valor. Por isso, no final de vida útil do aparelho, entregue-o ao seu vendedor ou a um centro de reciclagem para revalorização. Informe-se sobre os métodos actuais de reciclagem junto de um vendedor ou nos serviços municipalizados.

### ■ Eliminação de filtros e sacos de filtro

Os materiais que compõem os filtros e os sacos de filtro são amigos do ambiente. Estes podem ser eliminados junto com o lixo doméstico, desde que não contenham substâncias cuja eliminação por este meio seja proibida.

## Notas sobre a etiqueta energética

No caso deste aspirador, trata-se de um aspirador de uso geral com um tubo primário.

Para obter a eficiência energética declarada e a classe de limpeza para tapetes, utilize a escova universal comutável.

Para obter a eficiência energética declarada e a classe de limpeza para pavimentos rijos com fendas e fissuras, utilize a escova para pavimentos rijos sem coroa de cerdas engatável incluída.

**Os cálculos têm como base o regulamento delegado (UE) n.º 665/2013 da Comissão Europeia de 3 de maio de 2013 que completa a diretiva 2010/30/UE.**

**Todos os procedimentos não especificados foram executados com base na norma EN 60312-1:2017\*.**

\*Como o teste de durabilidade do motor foi realizado com o coletor de pó vazio, a durabilidade do motor terá de ser alargada em 10%, o que corresponde a uma verificação com o coletor de pó meio cheio.

el

Παρακαλώ φυλάξτε τις οδηγίες χρήσης. Σε περίπτωση παράδοσης της ηλεκτρικής σκούπας σε τρίτους, δώστε παρακαλώ μαζί και τις οδηγίες χρήσης.

### Χρήση σύμφωνα με το σκοπό προορισμού

Αυτή η συσκευή προορίζεται μόνο για την οικιακή χρήση και το οικιακό περιβάλλον. Αυτή η συσκευή προορίζεται για χρήση μέχρι ένα μέγιστο ύψος 2.000 μέτρων πάνω από την επιφάνεια της θάλασσας. Χρησιμοποιείτε την ηλεκτρική σκούπα αποκλειστικά σύμφωνα με τα στοιχεία σ' αυτές τις οδηγίες χρήσης.

**Για την αποφυγή τραυματισμών και ζημιών, δεν επιτρέπεται να χρησιμοποιηθεί η ηλεκτρική σκούπα για:**

- τη χρήση σε ανθρώπους ή ζώα.
- την απορρόφηση:
  - βλαβερών για την υγεία, κοφτερών, καυτών ή πυρακτωμένων υλικών.
  - υγρών ουσιών.
  - εύφλεκτων ή εκρηκτικών υλικών και αερίων.
  - στάχτης, αιθάλης από τζάκια και κεντρικές θερμάνσεις.
  - σκόνης μελανιού από εκτυπωτές και φωτοαντιγραφικά μηχανήματα.

### Ανταλλακτικά, εξαρτήματα, σακούλες σκόνης

Τα γνήσια ανταλλακτικά μας, τα γνήσια εξαρτήματά μας και τα γνήσια ειδικά αξεσουάρ είναι όπως και οι γνήσιες σακούλες σκόνης εναρμονισμένα στις ιδιότητες και απαιτήσεις των ηλεκτρικών σκουπών μας. Εμείς σας συνιστούμε γι' αυτό να χρησιμοποιείτε αποκλειστικά τα γνήσια ανταλλακτικά μας, τα γνήσια εξαρτήματά μας και τα γνήσια ειδικά αξεσουάρ μας καθώς και τις γνήσιες σακούλες σκόνης της εταιρείας μας. Με αυτό τον τρόπο μπορείτε να εξασφαλίσετε μια μεγάλη διάρκεια ζωής καθώς και μια συνεχή υψηλή ποιότητα της απόδοσης καθαρισμού της ηλεκτρικής σας σκούπας.

#### !Υπόδειξη:

Η χρήση από μη σωστών ή κατώτερης ποιότητας ανταλλακτικών, εξαρτημάτων/ ειδικών αξεσουάρ και σακουλών σκόνης μπορεί να οδηγήσει σε ζημιές στην ηλεκτρική σας σκούπα, οι οποίες δεν καλύπτονται από την εγγύησή μας. Εφόσον αυτές οι ζημιές προκλήθηκαν από τη χρήση τέτοιων προϊόντων.

## Υποδειξεις ασφαλειας

Αυτή η ηλεκτρική σκούπα ανταποκρίνεται στους αναγνωρισμένους κανόνες της τεχνικής και στους σχετικούς κανονισμούς ασφαλείας.

- Η συσκευή μπορεί να χρησιμοποιηθεί από παιδιά από 8 χρονών και πάνω και από άτομα με μειωμένες σωματικές, αισθητήριες ή διανοητικές ικανότητες ή έλλειψη εμπειρίας και / ή γνώσεων, όταν επιτηρούνται ή έχουν ενημερωθεί σχετικά με την ασφαλή χρήση της συσκευής και έχουν κατανοήσει τους υπάρχοντες κατά τη χρήση κινδύνους.
- Τα παιδιά δεν επιτρέπεται να παίζουν με τη συσκευή.
- Ο καθαρισμός και η συντήρηση μέσω χρήστη δεν επιτρέπεται να εκτελείται από παιδιά χωρίς επιτήρηση.
- Οι πλαστικές σακούλες και οι μεμβράνες πρέπει να φυλάγονται μακριά από μικρά παιδιά και να αποσύρονται.  
=> Υπάρχει κίνδυνος ασφυξίας!

## Ενδεδειγμένη χρήση

- Συνδέστε στο ρεύμα και θέστε σε λειτουργία την ηλεκτρική σκούπα μόνο σύμφωνα με τα στοιχεία στην πινακίδα τύπου.
- Μην αναρροφάτε ποτέ χωρίς σακούλα φίλτρου ή δοχείο συλλογής της σκόνης, φίλτρο προστασίας του κινητήρα και φίλτρο εξόδου του αέρα.  
=> Η συσκευή μπορεί να υποστεί ζημιά!
- Μην αναρροφάτε ποτέ με το πέλμα και το σωλήνα αναρρόφησης κοντά στο κεφάλι.  
=> Υπάρχει κίνδυνος τραυματισμού!
- Κατά την αναρρόφηση σε σκάλες πρέπει η συσκευή να βρίσκεται πάντα κάτω από το χρήστη.

- Μη χρησιμοποιείτε το ηλεκτρικό καλώδιο και τον εύκαμπο σωλήνα για το κράτημα ή τη μεταφορά της ηλεκτρικής σκούπας.
- Όταν το καλώδιο σύνδεσης στο δίκτυο του ρεύματος αυτής της συσκευής υποστεί ζημιά, πρέπει να αντικατασταθεί από τον κατασκευαστή ή το εξουσιοδοτημένο σέρβις πελατών ή από ένα αντίστοιχα ειδικευμένο άτομο, για την αποφυγή επικινδύνων καταστάσεων.
- Σε περίπτωση μιας διάρκειας λειτουργίας πάνω από 30 λεπτά τραβήξτε το ηλεκτρικό καλώδιο εντελώς έξω.
- Για να αποσυνδέσετε τη συσκευή από το ηλεκτρικό δίκτυο, μην τραβάτε το ηλεκτρικό καλώδιο αλλά βγάλτε το φως από την πρίζα.
- Μην τραβάτε το ηλεκτρικό καλώδιο πάνω από κοφτερές ακμές και μην το συνθλίβετε.
- Κατά το αυτόματο τύλιγμα του καλωδίου προσέξτε, να μη χτυπήσει το φως πάνω σε άτομα, μέρη του σώματος, ζώα ή αντικείμενα. => Οδηγήστε το ηλεκτρικό καλώδιο με τη βοήθεια του φως.
- Πριν από κάθε εργασία στην ηλεκτρική σκούπα τραβήξτε το φως από την πρίζα.
- Μη θέσετε σε λειτουργία μια χαλασμένη ηλεκτρική σκούπα. Σε περίπτωση που παρουσιαστεί μια βλάβη, τραβήξτε το φως από την πρίζα.
- Οι επισκευές και η αντικατάσταση των ανταλλακτικών στην ηλεκτρική σκούπα επιτρέπεται να πραγματοποιούνται μόνο από εξουσιοδοτημένο σέρβις πελατών.
- Προστατεύετε την ηλεκτρική σκούπα από τις καιρικές επιδράσεις, την υγρασία και τις πηγές θερμότητας.
- Μην τοποθετείτε κανένα εύφλεκτο υλικό ή υλικό που περιέχει αλκοόλη στα φίλτρα (σακούλα φίλτρου, φίλτρο προστασίας του κινητήρα, φίλτρο εξόδου του αέρα κ.λπ.).
- Η ηλεκτρική σκούπα δεν είναι κατάλληλη για τη χρήση σε εργοτάξια.  
=> Η αναρρόφηση μπάζων μπορεί να οδηγήσει σε ζημιά της συσκευής.
- Απενεργοποιήστε τη συσκευή και τραβήξτε το φως από την πρίζα, όταν δε γίνεται αναρρόφηση.
- Καταστρέψτε αμέσως τις άχρηστες συσκευές, μετά παραδώστε τη συσκευή για μια απόσυρση σύμφωνα με τους κανονισμούς.

## ! Προσέξτε παρακαλώ

Η πρίζα του ρεύματος πρέπει να είναι ασφαλισμένη το ελάχιστο με μια ασφάλεια 16 A.

Εάν η ασφάλεια κατά την ενεργοποίηση της συσκευής «πέσει» μία φορά, μπορεί αυτό να οφείλεται στο γεγονός, ότι στο ίδιο κύκλωμα βρίσκονται συγχρόνως συνδεδεμένες και άλλες ηλεκτρικές συσκευές με υψηλή κατανάλωση ρεύματος.

Το «πέσιμο» της ασφάλειας μπορεί να αποφευχθεί, ρυθμίζοντας πριν την ενεργοποίηση της συσκευής τη χαμηλότερη βαθμίδα ισχύος και επιλέγοντας στη συνέχεια μια υψηλότερη βαθμίδα ισχύος.

## Υποδειξεις για την απόσυρση

### ■ Συσκευασία

Η συσκευασία προστατεύει την ηλεκτρική σκούπα από ζημιά κατά τη μεταφορά. Αποτελείται από φιλικά προς το περιβάλλον υλικά και γι' αυτό είναι ανακυκλώσιμη. Παραδώστε τα υλικά συσκευασίας που δε χρειάζονται άλλο, στα σημεία συγκέντρωσης των υλικών ανακύκλωσης.

### ■ Παλιά συσκευή

Οι παλιές συσκευές περιέχουν πολλά ακόμα χρήσιμα υλικά. Γι' αυτό παραδίετε την άχρηστη συσκευή σας σ' ένα ειδικό κατάστημα ή σ' ένα κέντρο ανακύκλωσης. Τους τρόπους απόσυρσης μπορείτε να τους πληροφορηθείτε στα ειδικά καταστήματα ή στις υπηρεσίες του δήμου σας.

### ■ Απόσυρση του φίλτρου και της σακούλας του φίλτρου

Τα φίλτρα και οι σακούλες των φίλτρων έχουν κατασκευαστεί από φιλικά προς το περιβάλλον υλικά. Εφόσον δεν περιλαμβάνουν ουσίες, που απαγορεύονται για τα οικιακά απορρίμματα, μπορούν να αποσυρθούν μαζί με τα κανονικά οικιακά απορρίμματα.

## Υποδειξεις για την ενεργειακή ετικέτα

Αυτή η ηλεκτρική σκούπα πρόκειται για μια ηλεκτρική σκούπα γενικής χρήσης.

Για την επίτευξη της αναφερόμενης ενεργειακής απόδοσης και κατηγορίας καθαρισμού σε σκληρό δάπεδο με αρμούς και σχισμές χρησιμοποιήστε παρακαλώ το συμπαραδιδόμενο πέλμα σκληρού δαπέδου χωρίς το προσαρτώμενο βουρτσάκι.

**Οι υπολογισμοί βασίζονται στον κατ' εξουσιοδότηση κανονισμό (ΕΕ) αριθ. 665/2013 της Επιτροπής από 3 Μαΐου 2013 για συμπλήρωμα της οδηγίας 2010/30/ΕΕ. Όλες οι διαδικασίες, που δεν περιγράφονται ακριβώς σε αυτές τις οδηγίες, εκτελέστηκαν στη βάση του προτύπου EN 60312-1:2017\*.**

\*Επειδή η δοκιμή διάρκειας ζωής για τον κινητήρα εκτελείται με άδειο δοχείο σκόνης, πρέπει η αναφερόμενη διάρκεια ζωής του κινητήρα για έλεγχο με μισογεμάτο δοχείο σκόνης να αυξηθεί κατά 10%.

Κullanma kılavuzunu lütfen itinayla saklayınız. Elektrikli süpürgeyi başka birisine verecek olursanız, lütfen kullanma kılavuzunu da veriniz.

## Amaca uygun kullanım

Bu cihaz sadece evde ve ev ortamında kullanılmak için tasarlanmıştır. Bu cihaz, deniz seviyesinden en fazla 2000 metre yükseklikte kullanılmak üzere tasarlanmıştır. Bu elektrikli süpürge sadece bu kulanma kılavuzunda verilen bilgilere göre kullanılmalıdır.

### Yaralanmaları ve hasarları önlemek için elektrikli süpürge şunlar için kullanılmamalıdır:

- İnsanların veya hayvanların temizlenmesi.
- Aşağıdaki cisim, madde veya pisliklerin emilerek temizlenmesi:
  - Sağlığa zararlı, keskin kenarlı, sıcak veya kızdırılmış maddeler.
  - Nemli veya ıslak maddeler.
  - Kolay tutuşabilen veya patlayıcı maddeler ve gazlar.
  - Çini sobalardaki kül, is ve merkezi ısıtma sistemleri.
  - Yazıcılardan veya fotokopi makinelerinden çıkan toner tozu.

## Yedek parçalar, aksesuarlar, toz torbası

Orijinal yedek parçalarımız, orijinal aksesuarlarımız, özel aksesuarlarımız ve orijinal toz torbalarımız kendi elektrik süpürgelerimizin özelliklerine ve gereksinimlerine uygun olarak üretilmiştir. Bu nedenle sadece orijinal yedek parçalarımızı, orijinal aksesuarlarımızı ve özel aksesuarlarımızı ve orijinal toz torbalarımızı kullanmanızı tavsiye ederiz. Böylece hem ürününüzün çalışma ömrünü uzatır hem de elektrik süpürgezinizin temizleme gücünün sürekli aynı yüksek kalitede kalmasını garantileyebilirsiniz.

### ! Uyarı:

Tam olarak uygun olmayan veya daha düşük kaliteli yedek parçaların, aksesuarların / özel aksesuarların ve toz torbalarının kullanılması elektrik süpürgezinizde, bu türden ürünlerin kullanılması nedeniyle oluşan hasarlar söz konusu olduğunda garanti kapsamımıza girmeyecek hasarlara neden olabilir.

## Güvenlik bilgileri

Bu elektrikli süpürge, geçerli teknik kurallara ve bilinen güvenlik yönetmeliklerine uygundur.

- Bu cihaz 8 yaşın altındaki çocuklar ve fiziksel, algısal veya mental yeteneklerinde eksiklikler olan veya tecrübe ve/veya bilgi eksikliği bulunan kişiler tarafından ancak, gözetim altında olmaları veya cihazın güvenli kullanımı hakkında bilgi sahibi olmaları veya olası tehlikeleri bilmeleri durumunda kullanılabilir.
  - Çocukların cihaz ile oynamalarına izin verilmemelidir.
  - Temizlik ve kullanıcı bakımı işlemleri gözetim altında olmayan çocuklar tarafından yürütülmemelidir.
  - Plastik torbalar ve folyolar küçük çocukların ulaşamayacağı yerlerde saklanmalı ve imha edilmelidir.
- => Boğulma tehlikesi söz konusudur!

## Usulüne uygun kullanım

- Elektrikli süpürge sadece tip etiketine uygun olarak bağlanmalı ve çalıştırılmalıdır.
- Cihazı asla toz haznesi, toz torbası, motor koruma filtresi ya da dışarı üfleme filtresi olmadan çalıştırmayınız.
- => Cihaz zarar görebilir!
- Asla süpürgeyi ağızla veya borusuyla insanların kafalarının yakınında kullanmayınız.
- => Yaranalma tehlikesi söz konusudur!
- Merdivenlerdeki kullanım sırasında cihaz her zaman kullanıcıdan daha aşağıda bulunmalıdır.
- Şebeke bağlantı kablosu ve hortum, elektrikli süpürgeyi taşınması / nakli için kullanılmamalıdır.
- Bu cihazın elektrik bağlantı hattı zarar görmüşse herhangi bir tehlikeyi önlemek için hatlar bayi, müşteri hizmetleri veya aynı niteliğe sahip başka biri tarafından değiştirilmelidir.
- 30 dakikadan uzun çalışma sürelerinden sonra elektrik bağlantı kablosunu tamamen çekiniz.
- Cihazı şebekeden ayrırmak için bağlantı kablosundan değil, aksine soketten çekilmelidir.
- Şebeke bağlantı kablosu keskin kenarlar üzerinden geçirilmemeli ve kıvrılmamalıdır.

- Elektrik fişinin otomatik kablo çekme sırasında insanlara, insanların vücuduna, hayvanlara veya nesnelere hızla çarpmamasına dikkat ediniz.
- => Elektrik bağlantı kablosunu fiş yardımıyla hareket ettiriniz.
- Elektrikli süpürge yapacağınız tüm çalışmalardan önce fişi çekiniz.
- Hasar görmüş elektrikli süpürge çalıştırılmamalıdır. Bir arıza söz konusu olduğu zaman, elektrik fişini prizden çekip çıkarınız.
- Tehlikeli durumları engellemek için elektrikli süpürgeye onarım ve yedek parça değişim işlemleri sadece yetkili müşteri hizmetleri tarafından yürütülmelidir.
- Elektrikli süpürge hava şartlarından, nemden ve sıcaklıktan korunmalıdır.
- Yanıcı ve alkol içeren maddeler filtre üzerine (filtre torbası, motor koruma filtresi, dışarı üfleme filtresi vb.) uygulanmamalıdır.
- Elektrikli süpürge inşaat işlerinde kullanım için uygun değildir.
- => İnşaat artıklarının emilmesi cihazın zarar görmesine neden olabilir.
- Emiş yapılmayacağı zaman cihazı kapatınız ve fişini çekiniz.
- Eskimiş cihazlar derhal kullanım dışı tutulmalı, daha sonra cihaz usulüne uygun bir şekilde imha edilmelidir.

## ! Lütfen dikkat

Şebeke soketi en az 16A'lık bir sigorta ile emniyete alınmış olmalıdır.

Eğer cihaz çalıştırıldığında sigorta atacak olursa, bunun sebebi, cihaz ile birlikte yüksek elektrik bağlantı değerine sahip başka elektrikli cihazların da aynı anda elektrik devresinde bağlı ve devrede olması olabilir. Cihazın açılmasından önce en düşük güç kademesini ayarlamaz ve daha sonra daha yüksek bir güç kademesini seçmeniz durumunda, sigortanın devreye sokulması engellenebilir.

## İmha etmeye ilişkin uyarılar

### ■ Ambalaj

Ambalaj, elektrikli süpürgeyi nakliyat esnasında zarar görmeye karşı korur. Ambalaj çevreye zarar vermeyen malzemelerden ibarettir ve bu nedenle tekrar geri kazanılabilir. Almanya'da artık kullanılmayan ambalaj malzemelerini, »Grüner Punkt« adını taşıyan yeniden değerlendirme sisteminin toplama merkezlerine gönderiniz. Kendi ülkenizde bu cins merkezler varsa, ambalaj malzemelerinizi bu merkezlere göndermenizi tavsiye ederiz.

### ■ Eski cihaz

Eski cihazlar birçok değerli malzemeler ihtiva eder. Bu nedenle, Almanya'da eski cihazınız tekrar değerlendirilmesi için yetkili satıcıya veya bir geri kazanma veya dönüşüm merkezine verilir. Güncel giderme yöntemleri hakkında bilgi almak için lütfen yetkili satıcınıza veya oturduğunuz bölge belediyesine başvurunuz.

### ■ Filtrenin ve filtre torbasının imha edilmesi

Filtre ve filtre torbası çevreye zarar vermeyen malzemelerden üretilmiştir. Ev çöpleri için yasaklanmış maddeler içermediği sürece, normal ev çöpleri ile birlikte imha edilebilir.

## Enerji etiketine ilişkin uyarılar

Bu elektrik süpürgesi, birincil hortumlu universal elektrik süpürgesidir.

Halılarda belirtilen enerji verimliliğine ve temizlik sınıfına ulaşmak için lütfen değiştirilebilir genel ağız kullanınız.

Boşluklu ve oluklu sert zeminlerde, belirtilen enerji verimliliğine ve temizlik sınıfına ulaşabilmek için klipse bağlanabilen kıllı halka olmadan ekteki sert zemin süpürme ünitesini kullanınız.

**İlgili hesaplama değerleri aşağıdaki hususları temel almaktadır: Talep düzenlemesi (AB) No. 665/2013**

**3. Mayıs 2013 2010/30/EU direktifi eki. Bu talimat içerisinde ayrıntılı şekilde açıklanmayan tüm prosedürler**

**EN 60312-1:2017\* standardı temelinde yürütülür.**

\*Motora yönelik kullanım ömrü testi boş toz haznesi ile yapıldığından belirtilen motor kullanım ömrü, toz haznesi yarım dolu kontrol için %10 oranında arttırılmalıdır.

Elektrik süpürgeyi daha verimli kullanabilmeniz için dikkat etmeniz gereken hususlar:

- Bu cihazlar ev tipi kullanıma uygundur, endüstriyel (sanayi tipi) kullanıma uygun değildir.
- Süpürülecek yerin tipine göre motor gücünü ayarlayınız.
- Elektrikli süpürge için her zaman orijinal yedek parça, aksesuar veya özel aksesuarları kullanınız.
- Eğer, cihazınız toz torbalı ise;  
Mutlaka orijinal toz torbası kullanınız. (Filtre değişim göstergesinden toz torbasının doluluk oranı görülebilir. Bu durumda toz torbası yenisi ile değiştirilmelidir.
- Cihazınız toz hazneli ise;  
Optimum temizlik sonuçları için güç ayar düğmesini maksimuma getiriniz. Sadece çok hassas malzemelerde gücü daha az ayarlamamız önerilir. (Her kullanım sonrasında bu hazne ve filtrelerinin temizlenmesi gerekir.)
- Elektrikli süpürgeyi sadece tip (etiket) levhasındaki gibi takın ve kullanın.
- Cihazı dikey konumdayken çalıştırmayınız.

- لا يتم تشغيل المكينة إذا كان بها القدر. وفي حالة ظهور أي خلل الفصل التالي للكهربائي عن مصدر التيار.
- التجنب التعرض للأخطار لا يجوز أن تتم عمليات الإصلاح واستبدال قطع غير المكينة إلا لدى مركز خدمة العملاء المتمد.
- يجب حماية المكينة من تأثير عوامل الطقس والرطوبة ومصادر الحرارة.
- لا تضع أية مواد قابلة للاشتعال أو تحلوي على محرك أو على الماكتر (كيس القتر، قطر حماية المحرك، قطر الطرد، الخ).
- المكينة غير مناسبة للاستخدام في أماكن البناء.
- «تخطى مخططات البناء قد يؤدي إلى تعرض المكينة للضرر».
- طفخترلاب مايقولاً مدع قُلاح يف يئابرهطلا سباقولاً بحسراو زاهجلا فُوقاً
- يُؤام على الفور تعطيل الأجهزة القائمة بالمعالجة ويطلبها فور معالجة الأخطار لم التعرض منها بعد تلك بالمشرف للصيانة القوي.

### ! تنبه من أخطارك

- يجب أن يكون الطقس مؤمناً بمتوسط ١٦ أمبير على الأقل.
- إذا حدث أن احتراق المصهور ذات مرة عند تشغيل المكينة فقد يكون ذلك بسبب وجود أجهزة كهربائية أخرى ذات استهلاك عال للتيار متصلة بنفس الدائرة الكهربائية في نفس الوقت.
- يمكن تشتت احتراق المسير الكهربائي، وتلك بحسب المكينة على أي درجة لتشغيل قبل تشغيلها لم الخطار درجة شط أعلى بعد التكر.

### إرشادات التخلص من المخلفات

- **حياة التغليف**  
تعمل حورة التغليف على حماية المكينة من التعرض للضرر أثناء نقلها. وهي مكونة من مواد صناعية بالبيئة، لذا يمكن إعادة تدويرها. التخلص من مواد التغليف التي لم تعد هناك حاجة إليها بشكل صحيح إلى مستودعات التجميع التابعة لمُطام (إعادة استغلال المخلفات eGrüner Punkt) (قلمة الخضراء).

### • المكائن القديمة

- تحتوي المكائن القديمة على العديد من المواد ذات القيمة لذلك لم يناسب مكينتك الصيانة إلى التاجر الذي اشتريتها منه أو إلى أحد مراكز إعادة التدوير، حتى يتم إعادة الانتاج بها مرة أخرى للاستعمال عن أحدث سبل تكهين المواد والأجهزة القديمة توجهه إلى التاجر الذي تعامل معه أو إلى إدارة البيئة.

### • التخلص من القتر وكيس القتر

- القتر وكيس القتر مصنوعان من مواد غير حادرة بالبيئة. وطالما أنهما لا يحتويان على أية مواد يُحظر إلقاها ضمن القمامة المنزلية، فإنه يمكن التخلص منهما ضمن القمامة المنزلية العادية.

### إرشادات بخصوص ملصق الطاقة

هذه المكينة الكهربائية تعتبر مكينة متعددة الاستخدامات. للوصول إلى المستوى المصرح به لكفاءة استغلال الطاقة وفترة التنظيف عند التشغيل على السجاد يرجى استخدام فوهة التنظيف الشاملة القابلة للتغيير.

للوصول إلى المستوى المصرح به لكفاءة استغلال الطاقة وفترة التنظيف على الأرضيات الصلبة ذات الوصلات والنشقوق يرجى استخدام فوهة تنظيف الأرضيات الصلبة المرفقة بدون شعر الفرشاة القابل للتثبيت.

تعتمد الحسابات على التشريع الفرعي

(الاتحاد الأوروبي) رقم 2013/665 الصادر عن اللجنة

بتاريخ ١٠ مايو 2013 استكمالاً للائحة الاتحاد الأوروبي 2010/30/EU،

جميع الإجراءات غير المشروحة في هذه التعليمات بدقة

تم ذكرها بالتفصيل في المواصفة الأساسية

EN 60312:2017

نظراً لأنه قد تم إجراء اختبار العمر الافتراضي للمحرك بينما وعام الأثرية فارغ، فإنه يجب زيادة العمر الافتراضي المذكور للمحرك عند إجراء الاختبار بوعاء أثرية نصف ممتلئ بمقدار ١٠ ٪.



## إرشادات الأمان

هذه الممكنة تفي بالقواعد التقنية المعتمدة وشروط الأمان ذات الصلة.

- الأطفال ابتداءً من سن ٨ سنوات فما فوق والأشخاص ذوي القدرات الجسدية أو الحسية أو العقلية المحدودة أو الذين يعانون من قصور في الخبرة و/أو ضعف في المعرفة يمكنهم استخدام هذه الممكنة إذا تم مراقبتهم أثناء ذلك أو شرح كيفية استخدام الممكنة لهم وتوعيتهم بالأخطار الناتجة عن ذلك.
- لا يجوز للأطفال اللعب بالممكنة.
- لا يجوز للأطفال تنظيف الممكنة أو إجراء أعمال الصيانة المسموح بها للمستخدم بدون مراقبة.
- يجب حفظ الأئيس لتلاسيكية ولزلاقات بعيداً عن متناول الأطفال والتخلص منها.
- وإلا سيكون هناك خطر الاختناق!

## الاستخدام الصحيح

- يجب دائماً توصيل الممكنة وإشغالها وفقاً للبيانات المعتمدة في لوحة الصانع.
- لا يتم أبداً بالتمسك بدمج قوس الأمان أو وعاء الأتربة أو قطر حامية المحرك وقطر الطرف.
- لا يجوز من الجهاز الضرواً.
- إرسال نم جرّولاب قروساملو فيضنزل قفوف مداخلتسراب طفشلاب ادبأ مؤت ال «» وإلا فيكون هناك خطر من التعرض للإصابة!
- عند تشغيل الممكنة على الترح (التلثم) يجب أن تكون دائماً في مستوى أئس من مستوى المستخدم.
- لا يجوز استخدام كابل الكهرياء أو الخرطوم لحمل إئس الممكنة.
- في حالة تعرض إئس الكهرياء القوس للمطر، فله بعد استغالة من طرف حامية الصلابة أو مركز حامية الصلابة القبولها أو طريء الصلابة حاتم قوس إئس وإلا فله الخطر.
- جرائل لملالاب يئابرطلل ليصوتلل لبك بجرا ققئقده 30 ملع ديزت كدمل ليغشزل للاح يف.
- العمل الممكنة عن التيار الكهربائي لا تعاب كابل الكهرياء بل يجب القابس.
- لا تمرر كابل الكهرياء على حواف حادة أثناء سحبه ولا تجعله يتعرض للتقصير.
- ضارغاً وأشاناويح وأ منجلل نم اازجأ وأ دارفأ حاجتباب يئابرطلل سبالل عئدني الأ ااعزم ملع صرحا.
- يئابرطلل سبالل قطناب يئابرطلل ليصوتلل لبك هيحوتب مق >= لبالفلل يئيتاموتوال لبجلل دنع.
- إئس القوام وأبأ الصلابة على الممكنة إئس القابلس القابلس من.
- قصير القوام.

تطويرها خصيصاً لمكنسك، تحقق أفضل نتيجة تنظيف ممكنة.  
يرجى الإلتفات بآلية الاستخدام في حالة إغارة المكنسة للشخص الآخر، يرجى إعتناؤه بليل  
الاستخدام معها.

#### الاستخدام المطابق للتعليمات

هذا الجهاز مخصص للاستخدام المنزلي أو في  
التطبيقات المنزلية المشابهة غير التجارية و/أو  
الاستعمالات الطبية. الاستخدام في التطبيقات  
المشابهة للتطبيقات المنزلية يشمل على سبيل المثال  
الاستخدام في الأماكن المخصصة للعاملين في  
المتاجر أو المكاتب أو المؤسسات الزراعية وغيرها  
من المؤسسات المهنية، وكذلك الاستخدام من قبل  
نزلاء الينسيونات والفنادق الصغيرة ومنشآت السكنى  
المشابهة. هذا الجهاز مناسب للاستخدام على ارتفاع  
حتى 2000 متر فوق سطح البحر بحد أقصى.

• تنظيف الأشخاص أو الحيوانات.

• نظف:

- المواد الصلبة بالجملة أو المسافة أو المظلمة أو الأجسام صلبة الجوارف.
- المواد الرطبة أو السائلة.
- الغازات والمواد سريعة التفاعل أو المتفجرة.
- الرمال والسخام من المدافن العمورية ونظمة التلثة المركزية.
- مسحوق البحر من الطلعات ومكبات التصوير.

#### قطع الغيار، والملحقات التكميلية، وأكياس الأتربة

قطع غيارنا الأصلية، وملحقاتنا التكميلية الأصلية والملحقات الخاصة  
الأصلية متوافقة، مثل أكياس الأتربة الأصلية، مع خصائص  
ومتطلبات المكانس الخاصة بنا. لذلك ننصحك باقتضار الاستخدام  
على قطع غيارنا الأصلية، وملحقاتنا التكميلية الأصلية والملحقات  
الخاصة الأصلية وأكياس الأتربة الأصلية الخاصة بنا. وبهذه الطريقة  
تضمن عمراً طويلاً وجودة عالية باستمرار لأداء التنظيف بمكنسك.

#### ملحوظة:

استخدام قطع غيار، وملحقات تكميلية/ملحقات خاصة وأكياس أتربة  
غير مطابقة بدقة أو ذات قيمة منخفضة من حيث الجودة قد يؤدي إلى  
وقوع أضرار بمكنسك، وهذه الأضرار لا يغطيها الضمان الخاص  
بنا، طالما أنها وقعت بسبب استخدام مثل هذه المنتجات.

Es freut uns, dass Sie sich für einen Siemens Staubsauger der Baureihe VSC3/VSP3 entschieden haben.

In dieser Gebrauchsanweisung werden verschiedene VSC3/VSP3-Modelle dargestellt. Es ist deshalb möglich, dass nicht alle beschriebenen Ausstattungsmerkmale und Funktionen auf Ihr Modell zutreffen. Sie sollten nur das Original Zubehör von Siemens verwenden, das speziell für Ihren Staubsauger entwickelt wurde, um das best-mögliche Saugergebnis zu erzielen.

Die Gebrauchsanweisung bitte aufbewahren.

Bei Weitergabe des Staubsaugers an Dritte bitte Gebrauchsanweisung mitgeben.

### Bitte Bildseiten ausklappen!



## Gerätebeschreibung

- 1 Umschaltbare Bodendüse (Aussehen der Düse kann bei gleicher Funktionsweise von der Abbildung abweichen)\*
- 2 Schlauchhandgriff\*
- 3 Saugschlauch
- 4 Teleskoprohr mit Schiebetaste (und Entriegelungshülse)\*
- 5 Teleskoprohr mit Schiebemanschette (und Entriegelungshülse)\*
- 6 Teleskoprohr mit Schiebetaster und Nebenluftregler\*
- 7 Netzanschlusskabel
- 8 Verschlusshebel des Staubraumdeckels
- 9 Parkhilfe
- 10 Ausblasgitter
- 11 Staubbeutel
- 12 Ausblasfilter\*
- 13 Motorschutzfilter, waschbar
- 14 Tragegriff
- 15 Staubraumdeckel
- 16 Filterwechselanzeige\*
- 17 Abstellhilfe (an der Geräteunterseite)
- 18 Ein-/Austaste und Leistungsregler
- 19 Hartbodendüse (mit Entriegelungshülse)\*
- 20 Zubehörträger für Kombidüse \*
- 21 Kombidüse\*
- 22 Bohrdüse\*
- 23 Polsterdüse\*
- 24 Fugendüse\*

## Ersatzteile und Sonderzubehör

### A Austauschfilterpackung

Damit Ihr Gerät auf seinem optimalen Leistungsniveau arbeitet, empfehlen wir den Einsatz von Original-Ersatzbeuteln vom Typ PowerProtect.

Inhalt: 4 Staubbeutel mit Verschluss

Wir empfehlen Ihnen die ausschließliche Verwendung unserer Original-Staubbeutel.

Bei Ihrem Gerät handelt es sich um einen hocheffizienten Staubsauger, der bei Verwendung hochwertiger Staubbeutel sehr gute Reinigungsergebnisse erzielt. Nur die Verwendung von hochwertigen Staubbeuteln, wie insbesondere den Original-Staubbeuteln von Siemens, stellt sicher, dass die im EU Energie-Label angegebenen Werte zu Energieeffizienzklasse, Staubaufnahme und Staubrückhaltevermögen erreicht werden.

Bei der Verwendung von Staubbeuteln minderer Qualität (z.B. Papierbeutel) können zudem die Lebensdauer und Leistung Ihres Gerätes nachteilig beeinflusst werden. Schließlich kann die Verwendung von nicht passgenauen oder qualitativ minderwertigen Staubbeuteln zu Schäden an Ihrem Staubsauger führen. Solche Schäden werden nicht von unserer Garantie erfasst.

Mehr Informationen hierzu erhalten Sie unter [www.siemens-home.com/dust-bag](http://www.siemens-home.com/dust-bag). Dort haben Sie auch die Möglichkeit, unsere Original-Staubsaugerbeutel zu bestellen.

### B Hartbodendüse VZ123HD

Zum Saugen glatter Böden (Parkett, Fliesen, Terracotta,...)

### C Hartbodendüse VZ124HD

Mit 2 rotierenden Bürstenrollen  
Zum Pflegen wertvoller Hartböden und besserer Aufnahme von grobem Schmutz.

## Inbetriebnahme

### Bild 1

- Handgriff auf Saugschlauch stecken und verrasten.

### Bild 2

- a) Saugschlauchstutzen in die Saugöffnung im Deckel einrasten.
- b) Beim Entfernen des Saugschlauches beide Rastnasen zusammendrücken und Schlauch herausziehen.

### Bild 3\*

- a) Handgriff in das Teleskoprohr schieben. Zum Lösen der Verbindung Handgriff etwas drehen und aus dem Rohr ziehen.
- b) Handgriff bis zum Einrasten in das Teleskoprohr schieben. Zum Lösen der Verbindung Entriegelungshülse drücken und Handgriff herausziehen.

### Bild 4\*

- a) Teleskoprohr in den Stutzen der Bodendüse stecken. Zum Lösen der Verbindung Rohr etwas drehen und aus der Bodendüse ziehen.

\*je nach Ausstattung

b) Teleskoprohr bis zum Einrasten in den Stutzen der Bodendüse schieben. Zum Lösen der Verbindung Entriegelungshülse drücken und Teleskoprohr herausziehen.

**Bild 5\***

- Durch Verstellen der Schiebemannschette / Schiebeteaste in Pfeilrichtung Teleskoprohr entriegeln und gewünschte Länge einstellen.

**Bild 6\***

- Zuhörträger auf Kombidüse schieben und auf Saug-/ Teleskoprohr clippen.

**Bild 7**







- Netzanschlusskabel am Stecker greifen, auf die gewünschte Länge herausziehen und Netzstecker einstecken.

**Bild 8 Ein- / Ausschalten**

- Staubsauger durch Betätigen der Ein- / Austaste in Pfeilrichtung einschalten.

**Bild 9 Saugkraft regeln**

Durch Drehen des Regelknopfes in Pfeilrichtung kann die gewünschte Saugkraft stufenlos eingestellt werden.

- Niedriger Leistungsbereich  =>   
Für das Absaugen empfindlicher Stoffe, z. B. Polster, Gardinen, etc. .
- Mittlerer Leistungsbereich  =>   
Für die tägliche Reinigung bei geringer Verschmutzung.
- Hoher Leistungsbereich  =>   
Zur Reinigung robuster Bodenbeläge, Hartböden und bei starker Verschmutzung.

**Saugen**

**! Achtung**



- Bodendüsen unterliegen, abhängig von der Beschaffenheit ihres Hartbodens (z.B. raue, rustikale Fliesen) einem gewissen Verschleiß. Deshalb sollten Sie in regelmäßigen Abständen die Laufsole der Düse überprüfen. Verschlissene, scharfkantige Düsensohlen können Schäden auf empfindlichen Hartböden wie Parkett oder Linoleum verursachen. Der Hersteller haftet nicht für eventuelle Schäden, die durch eine verschlissene Bodendüse verursacht werden.

**Bild 10\***

Die Saugleistung kann auch durch das Drehen des Nebenluftreglers in Pfeilrichtung eingestellt werden.

- Nebenluftregler geöffnet  
=> Saugleistung reduziert
- Nebenluftregler geschlossen  
=> Maximale Saugleistung

**Bild 11**

- Umschaltbare Bodendüse einstellen:  
■ Teppiche und Teppichböden  => 

- glatte Böden  => 

Wenn Sie größere Partikel einsaugen, dann achten Sie bitte darauf, dass Sie diese Partikel nacheinander und vorsichtig einsaugen, um nicht den Saugkanal der Bodendüse zu verstopfen. Gegebenenfalls sollten Sie die Düse anheben, um die Schmutzpartikel besser einsaugen zu können.

**Bild 12\* Saugen mit Zusatzzubehör**

Düsen je nach Bedarf auf Saugrohr oder Handgriff stecken:

- a) Fugendüse zum Absaugen von Fugen und Ecken, etc.
- b) Polsterdüse zum Absaugen von Polstermöbeln, Vorhängen, etc.
- c) Hartbodendüse
  - mit aufgeclipsten Borstenkranz:  
Zur effektiven und zugleich schonenden Reinigung von harten Bodenbelägen (Fliesen, Parkett etc.)
  - ohne Borstenkranz:  
Zur Reinigung von Schmutz in Ritzen und Fugen
  - Der Borstenkranz kann durch Drücken der beiden Verrastungen in Pfeilrichtung abgenommen werden

**Bohrdüse**

**Bild 13\***

- a) Bohrdüse am Handgriff befestigen und so an der Wand platzieren, dass die Bohrlochöffnung der Düse direkt über dem zu bohrenden Loch sitzt.
- b) Gerät auf niedrigem Leistungsniveau einstellen und dann einschalten.
- c) Bohrdüse wird durch die Saugkraft in der gewünschten Position gehalten. Eventuell empfiehlt es sich die Leistung höher nachzuregulieren, je nach Oberflächenbeschaffenheit der zu bohrenden Wand, um das Festsaugen der Bohrdüse sicherzustellen. Beim Bohren wird der Feinstaub automatisch aufgesaugt.

**Bild 14**

Bei kurzen Saugpausen können Sie die Parkhilfe an der Geräterückseite benutzen.

- Nach Abschalten des Gerätes Haken an der Bodendüse in die Aussparung an der Geräterückseite schieben.

**Bild 15**

Zum Überwinden von Hindernissen, z.B. von Treppen, kann das Gerät auch am Handgriff transportiert werden.

**Nach der Arbeit**

**Bild 16**

- a) Netzstecker ziehen.
- b) Kurz am Netzanschlusskabel ziehen und loslassen (Kabel rollt sich automatisch auf).

**Bild 17**

Zum Abstellen /Transportieren des Gerätes können Sie die Abstellhilfe an der Geräteunterseite benutzen.

- a) Gerät aufrecht hinstellen.

\*je nach Ausstattung

- b) Haken an der Bodendüse in die Aussparung an der Geräteunterseite schieben.

## Filterwechsel

! **Achtung:** Vor jedem Filterwechsel Gerät ausschalten!

### Staubbeutel austauschen

#### Bild 18\*

#### Geräte mit Filterwechselanzeige:

- Ist bei vom Boden abgehobener Bodendüse und höchster Saugleistungseinstellung die Filterwechselanzeige im Deckel vollständig ausgefüllt, muss der Staubbeutel gewechselt werden, auch wenn er noch nicht voll sein sollte. In diesem Fall macht die Art des Füllgutes den Wechsel erforderlich. Düse, Saugrohr und Saugschlauch dürfen dabei nicht verstopft sein, da dies auch zum Auslösen der Filterwechselanzeige führt.
- Zum Entfernen von Verstopfungen kann der Handgriff leicht vom Schlauch gelöst werden.

#### Geräte ohne Filterwechselanzeige:

- Lässt die Saugkraft des Gerätes merklich nach, muss der Staubbeutel gewechselt werden, auch wenn er noch nicht voll sein sollte. In diesem Fall macht die Art des Füllgutes den Wechsel erforderlich. Bitte stellen Sie vorher sicher, dass Düse, Saugrohr und Saugschlauch nicht verstopft sind.

#### Bild 19 Deckel öffnen

- a) Deckel durch Ziehen am Verschlusshebel in Pfeilrichtung entriegeln.
- b) Deckel in Pfeilrichtung öffnen.

#### Bild 20

- a) Staubbeutel durch Ziehen an der Verschlusslasche verschließen.
- b) Staubbeutel herausnehmen.
- c) Neuen Staubbeutel einsetzen.
- d) Staubbeutel bis zum Anschlag in die Halterung einschieben.

! **Achtung:** Deckel schließt nur mit eingelegtem Staubbeutel.

### Motorschutzfilter reinigen

Der Motorschutzfilter sollte in regelmäßigen Abständen durch Ausklopfen bzw. Auswaschen gereinigt werden!

#### Bild 21

- Staubraumdeckel öffnen. Bild 19
- a) Motorschutzfilter durch seitliches Ziehen aus der Verrastung lösen und in Pfeilrichtung herausziehen.
- b) Motorschutzfilter durch Ausklopfen reinigen.
- c) Bei starker Verschmutzung sollte der Motorschutzfilter ausgewaschen werden.
- Den Filter anschließend mindestens 24 Stunden trocknen lassen.
- d) Nach der Reinigung, Motorschutzfilter in das Gerät einsetzen, verrasten und Staubraumdeckel schließen.

## Ausblasfilter

### Micro-Hygienefilter reinigen

#### Bild 22\*

- Staubraumdeckel öffnen. Bild 19
- a) Durch Betätigen des Verschlusshebels in Pfeilrichtung Filterhalter entriegeln.
- b) Micro-Hygienefilter entnehmen.
- c) Micro-Hygienefilter kann ausgewaschen werden.
- Den Filter anschließend mindestens 24 Stunden trocknen lassen.
- d) Micro-Hygiene-filter in Gerät einlegen.
- e) Filterhalter in Gerät einsetzen und verrasten.

### Hepa-Filter reinigen

Der Hepa-Filter ist so ausgelegt, dass er nicht ausgetauscht werden muss, wenn das Gerät bestimmungsgemäß im Haushalt verwendet wird.

Damit der Staubsauger auf seinem optimalen Leistungsniveau arbeitet, sollte der Hepa-Filter nach einem Jahr ausgewaschen werden. Die Filterwirkung des Filters bleibt erhalten, unabhängig von einer möglichen Verfärbung der Filteroberfläche.

#### Bild 23\*

- Staubraumdeckel öffnen.
  - Durch Betätigen der Verschlusslasche in Pfeilrichtung Hepa\*-Filter entriegeln und aus dem Gerät nehmen.
  - Filtereinheit ausklopfen und unter fließendem Wasser auswaschen.
- Die Einheit kann optional bei max. 30° C im Schonwaschgang und niedrigster Schleuder-Drehzahl in der Waschmaschine gereinigt werden.
- TIPP:** Verstauben Sie die Filtereinheit zum Schutz der restlichen Wäsche in einem Wäschebeutel.
- Hepa\*-Filter nach kompletter Trocknung (mind.24h) wieder in das Gerät einsetzen und verriegeln.
  - Heckklappe schließen.

Nach dem Aufsaugen feiner Staubpartikel (wie z.B. Gips, Zement, usw.), Motorschutzfilter durch Ausklopfen reinigen, evtl. Motorschutzfilter und Ausblasfilter austauschen.

## Pflege

Vor jeder Reinigung des Staubsaugers, muss dieser ausgeschaltet und der Netzstecker gezogen werden. Staubsauger und Zubehörteile aus Kunststoff können mit einem handelsüblichen Kunststoffreiniger gepflegt werden.

! **Keine Scheuermittel, Glas- oder Allzweckreiniger verwenden. Staubsauger niemals in Wasser tauchen.** Der Staubraum kann bei Bedarf mit einem zweiten Staubsauger ausgesaugt, oder einfach mit einem trockenen Staubtuch / Staubpinsel gereinigt werden.

Technische Änderungen vorbehalten.

Congratulations on your purchase of the Siemens VSC3/VSP3 vacuum cleaner.

This instruction manual describes various VSC3/VSP3 models, which means that some of the equipment features and functions described may not apply to your model. You should only use original Siemens accessories, which have been specially developed for your vacuum cleaner, in order to achieve the best possible vacuuming results.

Please keep this instruction manual. When passing the vacuum cleaner on to another person, please also hand over this instruction manual.

### Fold out the picture pages.



## Your vacuum cleaner

- 1 Adjustable floor tool (with locking collar)\*
- 2 Hose hand grip\*
- 3 Flexible hose
- 4 Telescopic tube with sliding switch (and locking collar)\*
- 5 Telescopic tube with adjusting sleeve (and locking collar)\*
- 6 Telescopic tube with sliding switch and auxiliary air control switch\*
- 7 Power cord
- 8 Locking lever
- 9 Parking aid
- 10 Exhaust grille
- 11 Dust bag
- 12 Exhaust filter\*
- 13 Motor protection filter, washable
- 14 Carrying handle
- 15 Dust bag compartment lid
- 16 Dust bag change indicator\*
- 17 Storage aid (on underside of appliance)
- 18 On/off button and power controller
- 19 Hard-floor brush (with locking collar)\*
- 20 Accessories holder for multi-purpose nozzle\*
- 21 Multi-purpose nozzle\*
- 22 Drill dust nozzle\*
- 23 Upholstery nozzle\*
- 24 Crevice nozzle\*

## Replacement parts and special accessories

### A Replacement filter pack

To get the most out of your appliance, we recommend using PowerProtect genuine replacement bags. Contents: 4 dust bags with seal

We therefore recommend that you only use our original dust bags.

Your appliance is a highly efficient vacuum cleaner that achieves excellent cleaning results when used with high-quality dust bags. Only by using high-quality dust bags (such as Siemens original dust bags) can you ensure that your vacuum cleaner is working at the energy efficiency class, dust pick-up rate and dust retention capacity listed on its EU energy label. The use of inferior-quality dust bags (e.g. paper bags) can have a negative effect on the service life and performance of your appliance. Using unsuitable or inferior-quality dust bags can also damage your vacuum cleaner. Such damage is not covered by our guarantee.

You can find more information about this at [www.siemens-home.com/dust-bag](http://www.siemens-home.com/dust-bag). You can order our original vacuum cleaner bags here.

### B Hard floor brush VZ123HD

For vacuuming hard floors (parquet, tiles, terracotta, etc.)

### C Hard floor brush VZ124HD

With 2 rotating brush rollers  
For caring for expensive hard floors and for the improved collection of coarse dirt.

## Initial use

### Figure 1

- Push the hand grip onto the flexible hose and lock it in place.

### Figure 2

- a) Push the flexible hose adapter into the air intake opening in the vacuum cleaner lid until it locks in place.
- b) To remove the flexible hose, press the two catches together and pull out the hose.

### Figure 3\*

- a) Push the hand grip into the telescopic tube. To remove it, turn the hand grip slightly and pull it out of the tube.
- b) Push the hand grip into the telescopic tube until it engages. To release the connection, squeeze the collar sleeve and pull the handle out.

### Figure 4\*

- a) Insert the telescopic tube into the connecting piece of the floor tool. To release the connection, turn the tube slightly and pull it out of the floor tool.
- b) Push the telescopic tube into the connecting piece of the floor tool until it locks in place. To release the connection, press on the locking collar and pull out the telescopic tube.

### Figure 5\*

- Move the adjusting sleeve/slider button in the direction of the arrow to unlock the telescopic tube and adjust it to the length required.

\*depending on model

### Figure 6\*

- Attach the accessories holder to the multi-purpose nozzle and clip it onto the suction pipe/telescopic tube.

### Figure 7



Holding the power cord by the plug, pull out to the required length and insert the plug into the mains socket.

### Figure 8 Switching on and off

- Press the ON/OFF button in the direction of the arrow to switch your vacuum cleaner on.

### Figure 9 Controlling the suction level

The suction level can be infinitely adjusted to the level required by turning the control knob in the direction of the arrow.

- Low power range 
  - For vacuuming delicate materials, e.g. upholstery, curtains, etc.
- Medium power range 
  - For the daily vacuuming of light dirt deposits.
- High power range 
  - For vacuuming durable floor coverings, hard floors and heavily soiled surfaces.

## Vacuuming

### ! Please note:

- Floor tools are subject to a certain amount of wear, depending on the type of hard floor you have (e.g. rough, rustic tiles). Therefore, you must check the underside of the floor tool at regular intervals. Worn undersides of floor tools may have sharp edges that can damage sensitive hard floors, such as parquet or linoleum. The manufacturer does not accept any responsibility for damage caused by worn floor tools.

### Figure 10\*

The suction power can also be adjusted by turning the auxiliary air control switch in the direction of the arrow..

- Auxiliary air control switch open => suction power reduced
- Auxiliary air control switch closed => maximum suction power

### Figure 11

Set the adjustable floor tool:

- Rugs and carpets 
- Hard floors 

If you are vacuuming up relatively large particles, make sure that you vacuum them up successively and carefully to ensure that the vacuum channel of the floor tool does not become blocked. If necessary, you should raise the nozzle in order to better vacuum up the dirt particles.

### Figure 12\* Vacuuming with accessories

Attach the nozzles to the suction pipe or hand grip as required:

- Crevice nozzle for vacuuming crevices and corners, etc.
  - Upholstery nozzle for vacuuming upholstered furniture, curtains, etc.
  - Hard-floor nozzle\*
    - with clip-in edge cleaning bristles:
      - For gentle but effective cleaning of hard floor coverings (tiles, parquet, etc.)
    - without edge cleaning bristles:
      - For cleaning dirt in gaps and cracks
- The edge cleaning bristles can be removed by pushing the two catches in the direction of the arrows.

### Drill dust nozzle

### Figure 13\*

- Secure the drill dust nozzle to the handle and then place against the wall, so that the nozzle drill hole opening sits directly over the hole to be drilled.
- Select the lowest power setting and then switch on the vacuum cleaner.
  - Suction holds the drill dust nozzle in the required position.
- Depending on the surface of the wall to be drilled it may be necessary to readjust the power to a higher setting to ensure the drill dust nozzle is firmly attached.
  - Any fine particles are automatically vacuumed up.

### Figure 14

You can use the parking aid on the back of the vacuum cleaner if you wish to stop vacuuming for a short time.

- Once you have switched off the appliance, slide the hook on the floor tool into the recess on the rear of the appliance.

### Figure 15

To overcome obstacles, e.g. steps, the appliance can also be carried by the handle on the appliance body.

## When the work is done

### Figure 16

- Pull out the mains plug.
- Briefly pull on the power cord and then release it (the power cord retracts automatically).

### Figure 17

To store/transport the appliance, you can use the storage aid on the underside of the appliance.

- Stand the appliance upright on its end.
- Slide the hook on the floor tool into the recess on the underside of the appliance.

## Changing the filter

- ! **Please note:** Always switch off the appliance before changing the filter.

\*depending on model

## Replacing the dust bag

### Figure 18

#### Appliances with filter replacement indicator:

- If the filter replacement indicator in the lid is filled completely when the floor tool is lifted from the floor with the highest suction level selected, the dust bag must be changed, even though it may not yet be full. Even if the dust bag is not full, it may still need to be changed due to the type of dust that has been vacuumed. First check that the nozzle, suction pipe and flexible hose are not blocked, as this would also lead to the filter replacement indicator being triggered.
- The handle can easily be detached from the hose to remove blockages.

#### Appliances with no filter replacement indicator:

- If the appliance's suction power has noticeably reduced, you must replace the dust bag, even if it is not yet full. Even if the dust bag is not full, it may still need to be changed due to the type of dust that has been vacuumed. Before doing this, ensure that the nozzle, suction pipe and flexible hose are not blocked.

### Figure 19 Opening the lid

- a) Unlock the lid by pulling on the locking lever in the direction of the arrow.
- b) Open the lid in the direction of the arrow.

### Figure 20

- a) Close the dust bag by pulling on the locking tab.
- b) Take out the dust bag.
- c) Insert a new dust bag.
- d) Push the dust bag fully into the holder.

- ! **Please note:** the lid will only close if a dust bag has been inserted.

## Cleaning the motor protection filter

The motor protection filter should be cleaned regularly by knocking out the dirt and rinsing.

### Figure 21

- Open the dust bag compartment lid. **Figure 19**

  - a) Release the motor protection filter from the catch by pulling it sideways, and pull it out in the direction of the arrow.
  - b) Clean the motor protection filter by tapping out the dirt.
  - c) If it is very dirty, the motor protection filter should be rinsed.

  - The filter must then be left to dry for at least 24 hours.

  - d) After cleaning, refit the motor protection filter into the appliance, lock it in place and close the dust bag compartment lid.

## Exhaust filter

### Cleaning the micro-hygiene filter

### Figure 22\*

- Open the dust bag compartment lid. **Figure 19**

  - a) Release the filter holder by moving the locking lever in the direction of the arrow.
  - b) Remove the micro-hygiene filter.
  - c) The micro-hygiene filter can be rinsed out.

  - The filter must then be left to dry for at least 24 hours.

  - d) Insert the micro-hygiene filter into the appliance.
  - e) Insert the filter holder into the appliance and lock it in place.

### Cleaning the Hepa\* exhaust filter

The Hepa\* filter is designed so that it does not need to be replaced, provided the appliance is used as intended in the household.

To ensure that the vacuum cleaner is working at its optimum power level, the Hepa\* filter should be rinsed out after one year. The filtering action of the filter remains intact, even if the filter surface becomes discoloured.

### Figure 23\*

- Open the dust bag compartment lid.
  - Unlock the Hepa\* filter by moving the locking tab in the direction of the arrow, and remove it from the appliance.
  - Tap out the filter unit and rinse it under running water. Alternatively, the unit can be cleaned in a washing machine at max. 30 °C using a gentle programme and the lowest spin speed.  
TIP: To protect other laundry items, put the filter unit into a laundry bag.
  - Once the Hepa\* filter has dried completely (at least 24 hours), insert it back into the appliance and lock it in place.
  - Close the rear flap.
- After vacuuming fine dust particles (e.g. gypsum, cement, etc.), clean the motor protection filter by tapping it out or, if necessary, replace the motor protection filter and exhaust filter.

## Care

Always switch off the vacuum cleaner and disconnect it from the mains before cleaning the vacuum cleaner. The vacuum cleaner and plastic accessories can be cleaned with ordinary plastic cleaner.

- ! **Do not use abrasive materials, glass-cleaning agents or all-purpose cleaning products. Never immerse the vacuum cleaner in water.**

If required, the dust compartment can be vacuumed out with a second vacuum cleaner or simply with a dry duster/ dusting brush.

Subject to technical modifications.

\*depending on model



Nous vous remercions d'avoir choisi un aspirateur Siemens de la série VSC3/VSP3.

Cette notice d'utilisation vaut pour différents modèles de la série VSC3/VSP3. Il se peut donc que toutes les caractéristiques et fonctions décrites ne concernent pas toutes votre aspirateur. Utilisez exclusivement les accessoires d'origine Siemens. Ils sont spécialement conçus pour votre aspirateur, afin d'obtenir un résultat de nettoyage optimal.

Conservez cette notice d'utilisation. Si vous remettez l'aspirateur à une tierce personne, veuillez-y joindre sa notice d'utilisation.

### Veuillez déplier les pages illustrées!



## Description de l'appareil

- 1 Brosse adaptable au type de sol (avec manchon de déverrouillage)\*
- 2 Poignée\*
- 3 Flexible d'aspiration
- 4 Tube télescopique avec poussoir (et manchon de déverrouillage)\*
- 5 Tube télescopique avec manchon coulissant (et manchon de déverrouillage)\*
- 6 Tube télescopique avec bouton-poussoir et régulateur d'air secondaire\*
- 7 Cordon électrique
- 8 Levier de fermeture
- 9 Position parking
- 10 Grille de sortie d'air
- 11 Sac aspirateur
- 12 Filtre de sortie d'air\*
- 13 Filtre de protection du moteur, lavable
- 14 Poignée de transport
- 15 Couvercle du compartiment de poussière
- 16 Indicateur de changement de sac\*
- 17 Position rangement (sur le dessous de l'appareil)
- 18 Bouton marche/arrêt et variateur de puissance
- 19 Brosse pour sols durs (avec manchon de déverrouillage)\*
- 20 Porte-accessoires pour buse combinée\*
- 21 Buse combinée\*
- 22 Accessoire perceuse\*
- 23 Suceur ameublement\*
- 24 Suceur long\*

## Pièces de rechange et accessoires en option

### A Lot de sacs de rechange

Afin que votre aspirateur fonctionne à son niveau de performance optimal, nous recommandons d'utiliser des sacs aspirateur de rechange d'origine du type PowerProtect.

Contenu: 4 sacs aspirateurs avec fermeture

Nous vous recommandons d'utiliser exclusivement nos sacs aspirateur d'origine.

Votre appareil est un aspirateur hautement performant qui donne de très bons résultats de nettoyage en cas d'utilisation de sacs aspirateur de qualité supérieure. Seule l'utilisation de sacs aspirateur de qualité supérieure tels que plus particulièrement les sacs aspirateur Siemens d'origine garantit que les valeurs indiquées sur l'étiquette énergie européenne en matière de classe d'efficacité énergétique, de performance de nettoyage et de capacité de remplissage du sac soient atteintes.

L'utilisation de sacs aspirateur de moindre qualité (par ex. sacs en papier) peut, en outre, nuire à la durée de vie et aux performances de votre appareil. Pour finir, l'utilisation de sacs aspirateur inappropriés ou de moindre qualité risque d'endommager votre aspirateur. De tels dommages ne sont pas couverts par notre garantie.

Vous obtiendrez de plus amples informations à ce sujet sous [www.siemens-home.com/dust-bag](http://www.siemens-home.com/dust-bag). Vous y avez également la possibilité de commander nos sacs aspirateur d'origine.

### B Brosse pour sols durs VZ123HD

Pour aspirer sur des sols lisses (parquets, carrelages, dalles de terre cuite,...)

### C Brosse pour sols durs VZ124HD

Constituée de 2 rouleaux à brosses rotatives  
Idéale pour les sols lisses délicats. Permet aussi de mieux aspirer les grosses saletés.

## Mise en service

### Fig. 1

- Insérer la poignée sur le flexible d'aspiration et la fixer.

### Fig. 2

- a) Fixer l'embout du flexible dans l'orifice d'aspiration situé sur le couvercle.
- b) Pour retirer le flexible, presser les deux pattes de fixation.

### Fig. 3

- a) Pousser la poignée dans le tube télescopique. Pour le démontage, tourner légèrement la poignée et la retirer du tube.
- b) Pousser la poignée dans le tube télescopique jusqu'à sa fixation. Pour le démontage, presser le manchon de déverrouillage et retirer la poignée.

### Fig. 4

- a) Pousser le tube télescopique dans le manchon de la brosse pour sols. Pour le démontage, tourner légèrement le tube et le retirer de la brosse pour sols.

\*selon l'équipement

b) Pousser le tube télescopique dans le manchon de la brosse pour sols jusqu'à sa fixation. Pour le démontage, presser le manchon de déverrouillage et retirer le tube télescopique.

**Fig. 5\***

• Déverrouiller le tube télescopique en tirant le manchon coulissant / poussoir dans le sens de la flèche et régler le tube à la longueur désirée.

**Fig. 6\***

• Glisser le porte-accessoires sur la buse combinée et l'attacher sur le tube d'aspiration/télescopique.

**Fig. 7**



• Saisir le cordon électrique par la fiche, le tirer à la longueur désirée et brancher la fiche.

**Fig. 8 Mise sous/hors tension**

• Allumer l'aspirateur en poussant le bouton marche / arrêt dans le sens de la flèche.

**Fig. 9 Réglage de la puissance d'aspiration**

La puissance d'aspiration désirée peut être réglée en continu en tournant le bouton de réglage dans le sens de la flèche.

- Plage de faible puissance  => Pour le nettoyage de matières délicates, telles que tissus, voilages, rembourrages, etc. .
- Plage de puissance moyenne  => Pour le nettoyage quotidien en cas de faible salissure.
- Plage de puissance élevée  => Pour le nettoyage de revêtements de sol  
Réglage de la puissance d'aspiration robustes, sols durs et en cas de salissure importante.

## Aspiration

### Attention

• Les brosses pour sols sont soumises à une certaine usure en fonction de la nature de votre sol dur (p.ex. carrelages rustiques, rugueux. C'est pourquoi, vous devez vérifier régulièrement la semelle de la brosse. Des semelles de brosse usées, à arêtes coupantes, peuvent occasionner des dommages sur des sols durs fragiles tels que parquets ou linoléum. Le fabricant décline toute responsabilité pour d'éventuels dommages résultant d'une brosse pour sols usée.

**Fig 10\***

La puissance d'aspiration peut également être réglée en tournant le régulateur d'air secondaire dans le sens de la flèche.

- Régulateur d'air secondaire ouvert => puissance d'aspiration réduite
- Régulateur d'air secondaire fermé => puissance d'aspiration maximale

**Fig. 11**

Réglage de la brosse adaptable au type de sol :

- tapis et moquettes  =>
- sols lisses  =>

Si vous aspirez des grosses particules, veillez à les aspirer prudemment l'une après l'autre, afin de ne pas obstruer la conduite d'aspiration de la brosse pour sols. Levez éventuellement la brosse pour faciliter l'aspiration des saletés.

**Fig. 12\* Aspiration avec des accessoires supplémentaires**

Insérer les accessoires sur le tube d'aspiration ou sur la poignée, selon les besoins :

- a) Suceur long, pour aspirer dans les joints et les coins etc.
- b) Suceur pour tissus d'ameublement pour aspirer sur des meubles rembourrés, rideaux, etc.
- c) Brosse pour sols durs\*
  - avec couronne de soies clipsable : Pour un nettoyage minutieux et protecteur de sols durs (carrelage, parquet etc.)
  - sans couronne de soies : Pour un nettoyage de la poussière dans les rainures et les joints
- La couronne de soies peut être démontée en appuyant sur les deux éléments de clipsage

### Accessoire perceuse

**Fig. 13\***

- a) Fixer l'accessoire perceuse sur la poignée et le placer sur le mur de telle sorte que l'orifice de perçage de l'accessoire se trouve directement à l'endroit du trou à percer.
- b) Régler l'appareil à une faible puissance et l'allumer.
- c) L'aspiration fixe l'accessoire perceuse dans la position souhaitée.
 

Il est éventuellement nécessaire de corriger le réglage de la puissance en l'augmentant, selon la nature de la surface du mur à percer, afin d'assurer que l'accessoire perceuse se fixe par aspiration.

Les poussières fines sont automatiquement aspirées lors du perçage.

**Fig. 14**

En cas de courtes pauses d'aspiration, vous pouvez utiliser la position parking à l'arrière de l'appareil.

- Après avoir éteint l'appareil, glisser le crochet situé sur la brosse pour sols dans l'évidement à l'arrière de l'appareil.

**Fig. 15**

Pour franchir des obstacles, comme des escaliers, l'appareil peut également être porté par la poignée.

## Après le travail

**Fig. 16**

- a) Retirer la fiche de la prise secteur.
- b) Tirer brièvement sur le cordon électrique et le relâcher (le cordon s'enroule automatiquement).

\*selon l'équipement

### Fig. 17

Pour ranger/transporter l'appareil, vous pouvez utiliser la position rangement sur le dessous de l'appareil.

- a) Placer l'appareil debout.
- b) Glisser le crochet situé sur la brosse pour sols dans l'évidement sur le dessous de l'appareil.

## Changement de filtre

! **Attention** : Eteindre l'appareil avant chaque changement de filtre !

### Changement du sac aspirateur

#### Fig. 18

##### Appareils équipés d'un indicateur de changement de sac:

- Si l'indicateur de changement de sac sur le couvercle est entièrement rempli lorsque la buse d'aspiration est soulevée du sol et que le réglage de la puissance d'aspiration est le plus élevé, le sac aspirateur doit être changé, même s'il n'est pas entièrement rempli. Dans ce cas, la nature de la matière contenue dans le sac rend le changement nécessaire. La buse, le tube d'aspiration et le flexible d'aspiration ne doivent pas être obstrués, car cela conduit au déclenchement de l'indicateur de changement de sac.
- Pour retirer les obstructions, vous pouvez facilement retirer la poignée du flexible.

##### Appareils non équipés d'un indicateur de changement de sac:

- Si vous constatez que la puissance d'aspiration de l'appareil diminue fortement, le sac aspirateur doit être changé, même s'il n'est pas entièrement rempli. Dans ce cas, la nature de la matière contenue dans le sac rend le changement nécessaire. Veuillez auparavant vous assurer que la buse, le tube d'aspiration et le flexible d'aspiration ne sont pas obstrués.

#### Fig. 19 Ouvrir le couvercle

- a) Déverrouiller le couvercle en tirant le levier de fermeture dans le sens de la flèche.
- b) Ouvrir le couvercle dans le sens de la flèche.

#### Fig. 20

- a) Fermer le sac en tirant sur l'attache de fermeture.
- b) Extraire le sac aspirateur.
- c) Mettre en place un sac neuf.
- d) Introduire le sac dans le support et le pousser jusqu'en butée.

! **Attention** : Le couvercle ferme uniquement si un sac aspirateur est en place.

### Nettoyer le filtre de protection du moteur

Le filtre de protection du moteur doit être nettoyé régulièrement en le tapotant ou en le rinçant !

#### Fig. 21

- Ouvrir le couvercle du compartiment de poussière. Fig. 19
- a) Détacher le filtre de protection du moteur de l'encliquetage en le tirant latéralement et le retirer dans le sens de la flèche.

- b) Nettoyer le filtre de protection du moteur en le tapotant.
- c) Si le filtre de protection du moteur est très encrassé, il est recommandé de le rincer.
- Laisser ensuite sécher le filtre au moins 24 heures.
- d) Après le nettoyage, glisser le filtre de protection du moteur dans l'appareil, l'encliqueter et fermer le couvercle du compartiment de poussière.

### Filtre de sortie d'air

#### Nettoyer le micro-filtre hygiénique

#### Fig. 22\*

- Ouvrir le couvercle du compartiment de poussière. Fig. 19
- a) Déverrouiller le support de filtre en poussant le levier de fermeture dans le sens de la flèche.
- b) Enlever le micro-filtre hygiénique.
- c) Le micro-filtre hygiénique peut être lavé.
- Laisser ensuite sécher le filtre au moins 24 heures.
- d) Placer un micro-filtre hygiénique dans l'appareil.
- e) Introduire le support de filtre dans l'appareil et l'encliqueter.

#### Nettoyer le filtre Hepa\* de sortie d'air

Le filtre Hepa\* est conçu de telle sorte qu'il ne soit pas nécessaire de le remplacer si l'appareil est utilisé dans le cadre domestique conformément à son emploi prévu. Afin que l'aspirateur fonctionne à son niveau de performance optimal, il est recommandé de laver le filtre Hepa\* après un an. L'efficacité du filtre sera conservée, indépendamment d'une éventuelle décoloration de la surface du filtre.

#### Fig. 23\*

- Ouvrir le volet à l'arrière.
- Déverrouiller le filtre Hepa\* en actionnant la patte de fermeture dans le sens de la flèche et retirer le filtre de l'appareil.
- Tapoter l'unité de filtre et la rincer sous l'eau du robinet. L'ensemble peut aussi être lavé en machine à max. 30°C, programme linge délicat et vitesse d'essorage minimale. **Conseil** : Pour protéger le reste du linge, rangez l'unité de filtre dans un sac à linge.
- Après séchage complet (au moins 24h), remettre le filtre Hepa\* dans l'appareil et verrouiller.
- Fermer le volet à l'arrière.

Après l'aspiration de fines particules de poussière (par ex. plâtre, ciment, etc.), nettoyer le filtre de protection du moteur, remplacer éventuellement le filtre de protection du moteur et le filtre de sortie d'air.

## Entretien

Avant chaque nettoyage de l'aspirateur, il faut l'éteindre et retirer la fiche de la prise secteur. L'aspirateur et les accessoires en plastique peuvent être entretenus avec un produit de nettoyage pour plastique usuel du commerce.

! **Ne pas utiliser de produits récurants, de nettoyeurs à vapeur, de produits abrasifs ou de nettoyeurs à ultrasons. Ne jamais plonger l'aspirateur dans l'eau.**

Si nécessaire, le compartiment de poussière peut être nettoyé avec un deuxième aspirateur ou simplement avec un chiffon / pinceau à poussière sec.

Sous réserve de modifications techniques.

\*selon l'équipement

Het verheugt ons dat u voor een Siemens stofzuiger uit de serie VSC3/VSP3 hebt gekozen.

In deze gebruiksaanwijzing worden verschillende VSC3/VSP3-modellen beschreven. Het is dan ook mogelijk dat niet alle genoemde kenmerken en functies gelden voor uw toestel. U dient alleen gebruik te maken van originele accessoires van Siemens, die speciaal voor uw stofzuiger ontwikkeld zijn, om een zo goed mogelijk resultaat te bereiken.

De gebruiksaanwijzing goed bewaren. Wanneer u de stofzuiger doorgeeft aan derden de gebruiksaanwijzing erbij voegen.

**Gelieve de pagina's met afbeeldingen uit te klappen!**



## Beschrijving van het toestel

- 1 Omschakelbaar vloermondstuk (met ontgrendelingshuls)\*
- 2 Handgreep van de slang\*
- 3 Zuigslang
- 4 Telescoopbuis met schuifknop (en ontgrendelingshuls)\*
- 5 Telescoopbuis met schuifmanchet (en ontgrendelingshuls)\*
- 6 Telescoopbuis met schuiftoets en nevenluchtregelaar\*
- 7 Elektriciteitsnoer
- 8 Afsluithendel
- 9 Parkeerhulp
- 10 Uitblaasrooster
- 11 Filterzak
- 12 Uitblaasfilter\*
- 13 Motorbeveiligingsfilter, wasbaar
- 14 Handvat
- 15 Deksel van het stofcompartiment
- 16 Filtervervangindicatie\*
- 17 Uitschakelhulp (aan de onderkant van het apparaat)
- 18 Aan-/uitknop en vermogensregelaar
- 19 Mondstuk voor harde vloeren (met ontgrendelingshuls)\*
- 20 Accessoirehouder voor combimondstuk\*
- 21 Combimondstuk\*
- 22 Boormondstuk\*
- 23 Bekledingsmondstuk\*
- 24 Mondstuk voor kieren\*

## Onderdelen en extra toebehoren

### A Reservefilterverpakking

Om uw toestel optimaal te laten functioneren, raden wij het gebruik van originele vervangingszakken van het type PowerProtect aan.

Inhoud: 4 filterzakken met afsluiting

Wij adviseren u om uitsluitend gebruik te maken van onze originele stofzakken.

Uw apparaat is een zeer efficiënte stofzuiger, die bij het gebruik van hoogwaardige stofzakken zeer goede resultaten geeft. Alleen bij gebruik van hoogwaardige stofzakken, met name de originele stofzuigerzakken van Siemens, worden de waarden bereikt die op het EU energie-label staan aangegeven voor de energie-efficiëntieklasse, de stofopname en het stofretentievermogen.

Bij gebruik van stofzakken van mindere kwaliteit (bijv. papieren zakken) kunnen bovendien de levensduur en het vermogen van uw toestel aanzienlijk worden beïnvloed. Ook kan uw stofzuiger door het gebruik van niet goed passende of kwalitatief mindere stofzakken beschadigd raken. Deze schade valt niet onder onze garantie.

Meer informatie hierover vindt u onder [www.siemens-home.com/dust-bag](http://www.siemens-home.com/dust-bag). Hier kunt u ook onze originele stofzuigerzakken bestellen.

### B Mondstuk voor harde vloeren VZ123HD

Voor het schoonzuigen van harde vloeren (parket, tegels, terracotta,...)

### C Mondstuk voor harde vloeren VZ124HD

Met 2 roterende borstelrollen

Voor de verzorging van waardevolle harde vloeren en een betere opname van grove verontreiniging.

## De stofzuiger in gebruik nemen

### Afbeelding 1

- Handgreep op de zuigslang steken en laten inklinken.

### Afbeelding 2

- a) Het aansluitstuk van de zuigslang in de zuigopening in het deksel klikken.
- b) Bij het verwijderen van de zuigslang beide ontgrendelingshuls samendrukken en de slang eruit trekken.

### Afbeelding 3\*

- a) Handgreep in de telescoopbuis schuiven. Om de verbinding op te heffen de handgreep een beetje draaien en uit de buis trekken.
- b) Handgreep in de telescoopbuis schuiven tot hij inklinkt. Om de verbinding op te heffen de ontgrendelingshuls drukken en de handgreep eruit trekken.

\*afhankelijk van de uitvoering

#### Afbeelding 4\*

- a) Telescoopbuis in het aansluitstuk van het vloermondstuk steken. Om de verbinding op te heffen de buis een beetje draaien en uit het vloermondstuk trekken.
- b) Telescoopbuis in het aansluitstuk van het vloermondstuk steken tot hij inklikt. Om de verbinding los te maken de ontgrendelingshuls indrukken en de telescoopbuis eruit trekken.

#### Afbeelding 5\*

- Door de schuifmanchet / schuifknop in de richting van de pijl te schuiven de telescoopbuis ontgrendelen en de gewenste lengte instellen.

#### Afbeelding 6\*

- De accessoirehouder op het combimondstuk schuiven en op de zuig-/telescoopbuis clippen.

#### Afbeelding 7



- Elektriciteits snoer bij de stekker vastpakken, tot de gewenste lengte uittrekken en de netstekker in het stopcontact steken.

#### Afbeelding 8 In- / Uitschakelen

- Stofzuiger inschakelen door de aan/uitknop in de richting van de pijl in te drukken.

#### Afbeelding 9 Zuigkracht regelen

Door de regelknop in de richting van de pijl te draaien kan de gewenste zuigkracht traploos worden ingesteld.

- Lage stand  
Voor het schoonzuigen van kwetsbare stoffen, bijv. bekleding, gordijnen, etc. . 
- Gemiddelde stand  
Voor de dagelijkse reiniging bij geringe vervuiling. 
- Hoogste stand  
Voor het reinigen van zware vloerbedekking, harde vloeren en bij sterke vervuiling. 

## Zuigen

### ! Let op!

- Vloermondstukken staan, afhankelijk van het type harde vloer (bijv. ruwe, rustieke tegels) bloot aan een bepaalde mate van slijtage. Daarom dient u regelmatig de onderkant van het mondstuk te controleren. Wanneer de onderkant van het mondstuk versleten is of scherpe randen heeft, kan dit schade veroorzaken aan kwetsbare harde vloeren, zoals parket of linoleum. De fabrikant is niet aansprakelijk voor eventuele schade die veroorzaakt wordt door een versleten mondstuk.



#### Afbeelding 10\*

Het zuigvermogen kan ook door het draaien van de nevenluchtregelaar in de richting van de pijl worden ingesteld.

- Nevenluchtregelaar geopend  
=> zuigvermogen gereduceerd
- Nevenluchtregelaar gesloten  
=> maximaal zuigvermogen

#### Afbeelding 11

Omschakelbaar vloermondstuk instellen:

- vast tapijt en vloerbedekking => 
- gladde vloeren => 

Let er bij het opzuigen van grotere deeltjes op dat u deze na elkaar en voorzichtig opzuigt, zodat het zuigkanaal van het vloermondstuk niet verstopt raakt. Eventueel moet u het mondstuk optillen om de vuildeeltjes beter op te kunnen zuigen.

#### Afbeelding 12\* Zuigen met extra toebehoren

Mondstukken naar behoefte op de handgreep of de zuigbuis steken:

- a) Mondstuk voor kieren voor het schoonzuigen van kieren en hoeken, etc.
- b) Bekledingsmondstuk voor het afzuigen van gestoffeerde meubelen, gordijnen etc.
- c) Mondstuk voor harde vloeren\*
  - met opgeklitte borstelkrans:  
Voor een effectieve en tegelijk behoudzame reiniging van harde vloerbedekking (tegels, parket etc.)
  - zonder borstelkrans  
Voor het verwijderen van vuil uit spleten en kieren
- De borstelkrans kan worden afgenomen door in de richting van de pijl op beide vergrendelingen te drukken

#### Boormondstuk

#### Afbeelding 13\*

- a) Het boormondstuk aan de handgreep bevestigen en zo tegen de wand plaatsen dat de boorgatopening van het mondstuk zich exact op het te boren gat bevindt.
- b) Het apparaat instellen op een laag vermogensniveau en vervolgens inschakelen.
- c) Het boormondstuk wordt door de zuigkracht in de gewenste positie gehouden. Eventueel is het aanbevolen het vermogen, afhankelijk van het oppervlak van de te boren wand, wat hoger af te stellen, om er zeker van te zijn dat het boormondstuk zich vastzuigt. Tijdens het boren wordt het fijne stof automatisch weggezogen.

#### Afbeelding 14

Bij korte zuigpauzes kunt u de parkeerhulp aan de achterkant van het apparaat gebruiken.

- Na het uitschakelen van het toestel de haak aan het vloermondstuk in de uitsparing aan de achterkant van het toestel schuiven.

#### Afbeelding 15

Om hindernissen te nemen, bijv. trappen, kan het toestel ook aan het handvat getransporteerd worden.

\*afhankelijk van de uitvoering

## Na het werk

### Afbeelding 16

- De stekker uit het stopcontact halen.
- Kort aan het elektriciteitsnoer trekken en loslaten (het snoer rolt automatisch op).

### Afbeelding 17

Voor het neerzetten/transporteren van het toestel kunt u de neerzethulp aan de onderkant van het toestel gebruiken.

- Het apparaat rechtop neerzetten.
- De haak op het vloermondstuk in de uitsparing aan de onderkant van het toestel schuiven.

## Vervanging filter

- ! **Let op:** het toestel altijd uitschakelen alvorens van filter te wisselen!

### Filterzak vervangen

#### Afbeelding 18

##### Apparaten met filtervervangindicatie

- Is de filtervervangindicatie in het deksel continu verlicht terwijl het mondstuk niet op de grond rust en de hoogste stand is ingeschakeld, dan moet de stofzak vervangen worden, ook als hij nog niet vol is. In dit geval is vervanging noodzakelijk vanwege de aard van de inhoud van de zak. Mondstuk, zuigbuis en zuigslang mogen hierbij niet verstopt zijn, omdat hierdoor ook de filtervervangindicatie wordt geactiveerd.
- Om verstoppingen te verwijderen, kan de handgreep gemakkelijk van de slang worden losgemaakt.

##### Apparaten zonder filtervervangindicatie

- Neemt de zuigkracht van het apparaat merkbaar af, dan moet de stofzak worden vervangen, ook wanneer hij nog niet vol is. In dit geval is vervanging noodzakelijk vanwege de aard van de inhoud van de zak. U dient eerst na te gaan of mondstuk, zuigbuis en zuigslang niet verstopt zijn.

#### Afbeelding 19 Deksel openen

- Deksel ontgrendelen door de afsluithendel in de richting van de pijl te trekken.
- Deksel in de richting van de pijl openen.

#### Afbeelding 20

- Filterzak sluiten door aan het sluitlipje te trekken.
- Filterzak uitnemen.
- Nieuwe filterzak inbrengen.
- Filterzak tot aan de aanslag in de houder schuiven.

- ! **Let op:** deksel sluit alleen wanneer de filterzak is geplaatst.

### Motorbeveiligingsfilter schoonmaken

Het motorbeveiligingsfilter dient regelmatig te worden schoongemaakt door het uit te kloppen of uit te wassen!

### Afbeelding 21

- Deksel van het stofcompartiment openen.
- Afbeelding 19
- Motorbeveiligingsfilter door hem naar de zijkant te trekken uit de vergrendeling halen en in de richting van de pijl naar buiten trekken.
  - Motorbeveiligingsfilter reinigen door hem uit te kloppen.
  - Bij sterke verontreiniging moet de motorbeveiligingsfilter worden uitgewassen.
    - De filter vervolgens minstens 24 uur laten drogen.
  - Na het reinigen de motorbeveiligingsfilter inschuiven, vergrendelen en het deksel van het stofcompartiment sluiten.

### Uitblaasfilter

#### Micro-hygiënefilter reinigen

#### Afbeelding 22\*

- Deksel van het stofcompartiment openen.
- Afbeelding 19
- De filterhouder ontgrendelen door in de richting van de pijl op de afsluithendel te drukken.
  - Micro-hygiënefilter verwijderen.
  - Micro-hygiënefilter kan worden uitgewassen. Het filter vervolgens minstens 24 uur laten drogen.
  - Micro-hygiënefilter in het toestel plaatsen.
- ! **Filterhouder** in het apparaat inbrengen en laten inklinken.

#### Hepa\*-uitblaasfilter reinigen

De Hepa\*-filter hoeft niet te worden vervangen wanneer het toestel in het huishouden en op de juiste manier wordt gebruikt.

Voor een blijvend optimale werking van de stofzuiger dient de Hepa\*-filter na een jaar te worden uitgewassen. De werking van de filter blijft ongeacht een mogelijke verkleuring van het filteroppervlak behouden.

#### Afbeelding 23\*

- Achterklep openen.
- Door het sluitlipje in de richting van de pijl te bewegen de Hepa\*-filter ontgrendelen en uit het toestel nemen.
- Filtereenheid uitkloppen en wassen onder stromend water.
- De eenheid kan optioneel in de wasmachine worden gereinigd, bij max. 30° C met een fijnwasprogramma en het laagste toerental.

**TIP:** Doe de filtereenheid in een waszak, ter bescherming van de overige was.
- Hepa\*-filter weer in het toestel plaatsen en vergrendelen nadat hij volledig gedroogd is (minstens 24h).
- Achterklep sluiten.

Na het opzuigen van fijne stofdeeltjes (zoals gips, cement, etc), de motorbeveiligingsfilter schoonmaken door hem uit te kloppen, zo nodig de motorbeveiligingsfilter en de uitblaasfilter vervangen.

\*afhankelijk van de uitvoering

## Onderhoud

Voor het schoonmaken dient de stofzuiger altijd te worden uitgeschakeld en de stekker uit het stopcontact te worden gehaald. De stofzuiger en toebehoren van kunststof kunnen met een in de handel gebruikelijk schoonmaakmiddel voor kunststof worden onderhouden.

- ! **Geen schuurmiddelen, glas- of allesreiniger gebruiken. De stofzuiger nooit in water houden.**

Het stofcompartiment kan indien nodig met een tweede stofzuiger worden uitgezogen, of eenvoudig met een droge stofdoek of stofkwest worden schoongemaakt.

Technische wijzigingen voorbehouden.

## da

Tillykke med den nye Siemens støvsuger fra serien VSC3/VP3.

I denne brugsanvisning beskrives forskellige VSC3/VP3-modeller. Det er derfor muligt, at nogle af de beskrevne funktioner og udstyr ikke findes på den aktuelle model. Det anbefales, at der altid anvendes originalt tilbehør fra Siemens, fordi dette tilbehør er blevet specielt udviklet netop til denne støvsuger for at opnå det optimale bedste resultat af støvsugning.

Opbevar brugsanvisningen. Når støvsugeren gives videre til andre, skal brugsanvisningen også gives med.

### Fold siderne med figurerne ud!



## Beskrivelse

- 1 Universalgulvmundstykke (med frigøringsmuffe)\*
- 2 Sugelange-håndgreb\*
- 3 Sugelange
- 4 Teleskoprør med skydeknop (og frigøringsmuffe)\*
- 5 Teleskoprør med skydemanchet (og frigøringsmuffe)\*
- 6 Teleskoprør med skydeknop og falskluft-knap\*
- 7 Netttilslutningsledning
- 8 Låsehåndtag
- 9 Parkeringsssystem
- 10 Udblæsningsgitter
- 11 Filterpose
- 12 Udblæsningsfilter\*
- 13 Motorbeskyttelsesfilter, vaskbart
- 14 Bærehåndtag
- 15 Støvrumslæg
- 16 Filterskiftindikator\*
- 17 Parkeringsssystem (på apparatets underside)
- 18 Tænd/sluk-knap og effektregulering
- 19 Mundstykke til hårde gulvbelægninger (med frigøringsmuffe)\*
- 20 Tilbehørsholder til kombimundstykke\*
- 21 Kombimundstykke\*
- 22 Mundstykke for borestøv\*
- 23 Polstermundstykke\*
- 24 Fugemundstykke\*

## Reserve dele og ekstra tilbehør

### A Udskiftningsfilterpakke

For at sikre at støvsugeren kan arbejde med optimal effekt, anbefaler vi, at der anvendes originale støvposer af typen PowerProtect.

Indhold: 4 filterposer med lukkemekanisme

\*afhængigt af udstyr

Vi anbefaler udelukkende at anvende vores originale støvposer.

Dette apparat er en højeffektiv støvsuger, som er i stand til at yde en særdeles effektiv rengøring, når der anvendes kvalitets-støvposer. Kun ved anvendelse af støvposer af høj kvalitet, og herunder især originale støvposer fra Siemens, kan det sikres, at værdierne for energieffektivitetsklasse, støvoptagelse og støvabsorptionsvevne, som er angivet i EU energimærket, bliver opnået.

Ved anvendelse af støvposer af ringere kvalitet (f.eks. af papir) kan apparatets levetid og ydeevne derudover påvirkes negativt. Anvendelse af støvposer, som ikke passer eller er af dårlig kvalitet, kan også medføre skader på støvsugeren. Sådanne skader er ikke omfattet af vores garanti.

Der findes flere oplysninger om dette på [www.siemens-home.com/dust-bag](http://www.siemens-home.com/dust-bag). Der er der også mulighed for at bestille vores originale støvsugerposer.

### B Mundstykke til hårde underlag VZ123HD

Til støvsugning af glatte gulve (parket, fliser, terrakotta osv.)

### C Mundstykke til hårde underlag VZ124HD

Med 2 roterende børstevalser  
Til pleje af værdifulde hårde gulvbelægninger og til bedre opsugning af grovere snavs.

## Ibrugtagning

### Figur 1

- Sæt håndgrebet på slangen, og lad det klikke på plads.

### Figur 2

- Bring slangestudsens indgreb i sugeåbningen i låget.
- For at fjerne håndgrebet skal de to holdetapper trykkes sammen og slangen trækkes ud.

### Figur 3\*

- Skub håndgrebet ind i teleskoprøret. Drej håndgrebet lidt, når håndgreb og rør skal skilles ad igen, og træk det ud af røret.
- Skub håndgrebet ind i teleskoprøret, indtil det gør i indgreb. Tryk på låsemuffen, og træk håndgrebet ud, når delene skal skilles ad igen.

### Figur 4\*

- Sæt teleskoprøret ind i studsens i gulvmundstykket. Drej røret lidt, når rør og gulvmundstykke skal skilles ad igen, og træk det ud af gulvmundstykket.
- Skub teleskoprøret ind i gulvmundstykkets studs, indtil det går i indgreb. Tryk på låsemuffen, og træk teleskoprøret ud, når delene skal skilles ad igen.

### Figur 5\*

- Frigør teleskoprøret ved at flytte på skydemanchetten / skydekappen i pilens retning, og indstil den ønskede længde.

### Figur 6\*

- Skyd tilbehørholderen på kombimundstykket, og klips den fast på suge-/teleskoprøret.

### Figur 7



- Hold i stikket på netledningen, træk ledningen ud til den ønskede længde, og stik stikket i en kontakt.

### Figur 8 Tænd/sluk

- Tænd for støvsugeren ved at bevæge tænd-/slukkknappen i pilens retning.

### Figur 9 Regulering af sugestyrke

Den ønskede sugestyrke kan indstilles trinløst ved at dreje regulatorknappen i pilens retning.

- Lavt effektområde =>   
Til støvsugning af skrøbelige stoffer, f.eks. polster, gardiner, etc. .
- Middel effektområde =>   
Til daglig rengøring ved ringe tilsmudsning.
- Høj sugeeffekt =>   
Til rengøring af robuste gulvbelægninger, hårde gulve og ved stærk tilsmudsning.

## Støvsugning

### ! Vigtigt!

- Gulvmundstykker udsættes afhængigt af beskaffenheden af det hårde gulv (f.eks. ru, rustikke fliser) for et vist slid. Derfor skal mundstykkets gledesål kontrolleres med regelmæssige mellemrum. Slidte eller skarpkantede undersider på mundstykker kan beskadige sarte gulve som parket eller linoleum. Producenten hæfter ikke for evt. skader, som er opstået som følge af et slidt gulvmundstykke.



### Figur 10\*

Sugeeffekten kan også indstilles ved at dreje falskluftknappen i pilens retning.

- Falskluft-knap åben => reduceret sugeeffekt
- Falskluft-knap lukket => maksimal sugeeffekt

### Figur 11

Indstilling af universalgulvmundstykket:

- Gulvtæpper og tæppebelagte gulve => 
- Glatte gulve => 

Når du suger større partikler op, skal du sørge for at suge disse partikler forsigtigt op en efter en, så gulvmundstykkets sugekanale ikke tilstoppes. Løft eventuelt mundstykket lidt, så det bedre kan suge snavspartiklerne ind.

### Figur 12\* Støvsugning med ekstra tilbehør

Sæt det ønskede mundstykke på hhv. sugerør eller håndgreb.

- Fugemundstykke til støvsugning af fuger, hjørner, etc.
- Polstermundstykke til støvsugning af polstrede møbler, forhæng, etc.



- c) Mundstykke til hårde gulve\*  
 - med påklipsbar børstering  
 Til effektiv og samtidig skånsom rengøring af hårde gulvbelægninger (fliser, parket, osv.)  
 - uden børstering  
 Til rengøring af snavs i fuger og sprækker
- Børstekransen kan tages af ved at trykke de to indgrebsanordninger i pilens retning

### Mundstykke for borestøv

#### Figur 13\*

- a) Fastgør boremundstykket i håndgrebet, og placer det på væggen, så mundstykkets boringsåbning er placeret direkte over det sted, hvor der skal bores et hul.
- b) Indstil støvsugeren til lav sugestykke, og tænd derefter for den.
- c) Mundstykket for borestøv bliver holdt på plads i den ønskede position af sugestykken. Sugestykken skal, afhængigt af væggen overflade, eventuelt senere indstilles til et højere trin, så mundstykket kan suge sig fast til væggen. Når der bores, bliver det fine borestøv automatisk suget bort.

#### Figur 14

Ved korte pauser i støvsugning kan De benytte parkeringssystemet på bagsiden af støvsugeren.

- Når støvsugeren er slukket, skydes hagen på gulvmundstykket ind i udsparingen på siden af apparatet.

#### Figur 15

Støvsugeren er forsynet med et håndtag, så den er lettere at bære hen over forhindringer, som f.eks. trapper.

## Efter arbejdets afslutning

#### Figur 16

- a) Træk netstikket ud.
- b) Træk kort i netledningen, og slip den (ledningen rulles automatisk op).

#### Figur 17

De kan benytte parkeringssystemet på undersiden af apparatet, når det skal transporteres / sættes væk.

- a) Stil apparatet væk i oprejst tilstand.
- b) Pres krogen i gulvmundstykket ind i udsparingen på apparatets underside.

## Filterskift

**! Vigtigt:** Sluk altid apparatet, før du skifter filter!

## Udskifte filterposer

#### Figur 18

##### Apparater med filterskiftindikator

- Hvis filterskiftindikatoren i låget er helt udfyldt, når mundstykket ved højeste sugeeffekt er løftet op fra gulvet, skal støvposen udskiftes, også selv om den ikke er fyldt. I så fald er det arden af det opsugede materiale, der gør dette nødvendigt. Mundstykke, sugerør og slange må ikke være tilstoppede, fordi dette også aktiverer filterskiftindikatoren.
- Håndgrebet kan let løsnes fra slangen for at fjerne en tilstopning.

##### Apparater uden filterskiftindikator

- Hvis apparatets sugekraft bliver tydeligt forringet, skal støvposen udskiftes, også selv om ikke er helt fyldt. I så fald er det arden af det opsugede materiale, der gør dette nødvendigt. Kontroller forinden, at mundstykket, sugerør og slange ikke er tilstoppede.

#### Figur 19

##### Åbne låg

- a) Frigør låget ved at trække lukkegrebet i pilens retning.
- b) Åbn låget i pilens retning.

#### Figur 20

- a) Luk filterposen ved at trække i lukkelasken.
- b) Tag filterposen ud.
- c) Isæt en ny filterpose.
- d) Pres filterposen ned i holderen indtil stop.

- ! Bemærk:** Låget kan kun lukkes, når der er placeret en filterpose i støvsugeren.

## Rensning af motorbeskyttelsesfiltret

Motorbeskyttelsesfiltret skal med regelmæssige mellemrum bankes rent eller vaskes!

#### Figur 21

- Luk støvrumslåget op. **Figur 19**
- a) Frigør motorbeskyttelsesfiltret ved at trække det sideværts ud af låsemekanismen, og træk det ud i pilens retning.
- b) Rengør motorbeskyttelsesfiltret ved at banke det, til det er rent.
- c) Hvis motorbeskyttelsesfiltret er meget snavset, bør det vaskes.
- Lad derefter filtret tørre i mindst 24 timer.
- d) Sæt det rensede motorbeskyttelsesfilter ind i apparatet igen, lad det gå i indgreb, og luk støvrumslåget.

## Udblæsningsfiltret.

### Rengøring af mikrohygiejnefilter

#### Figur 22\*

- Luk støvrumslåget op. **Figur 19**
- a) Frigør filterholderen ved at trække lukkegrebet i pilens retning.
- b) Tag mikrohygiejnefiltret ud.
- c) Mikrohygiejnefiltret kan vaskes rent. Lad derefter filtret tørre i mindst 24 timer.
- d) Læg et nyt mikrohygiejne-filter i støvsugeren.
- e) Sæt filterholderen i apparatet, og fastgør den.

### Rengøring af Hepa\*-udblæsningsfilter

Hepa\*-filtret er konstrueret, så det normalt aldrig skal udskiftes, når støvsugeren anvendes iht. sit formål i boligen.

For at støvsugeren skal vedblive at arbejde med optimal sugeseffekt, skal Hepa\*-filtret normalt vaskes efter et år. Filtrets virkning bevares uafhængigt af en evt. farveændring af filtrets overflade.

#### Figur 23\*

- Luk bagklappen op.
- Frigør Hepa\*-filtret ved at trykke låselasken i pilens retning, og tag det ud af apparatet.
- Bank filterenheden ren, og vask den under rindende vand. Enheden kan også vaskes i vaskemaskinen på finvask ved maks. 30°C og laveste centrifugeringshastighed.
- TIP:** Læg filterenheden i en vaskepose for at skåne resten af vasketøjet.
- Sæt Hepa\*-filtret i apparatet igen, når det er fuldstændig tørt (efter minimum 24 timer), og lås det.
- Luk bagklappen.

Efter støvsugning af fine støvpartikler (som f.eks. gips, cement, osv.), skal motorbeskyttelsesfiltret bankes rent, og evt. skal motorbeskyttelsesfiltret og udblæsningsfiltret udskiftes.

## Pleje

Sluk altid for støvsugeren og træk netstikket ud af stikkontakten, inden støvsugeren rengøres. Støvsugere og tilbehørsdele af kunststof kan plejes med et gængs rengøringsmiddel til kunststof.

- ! **Anvend aldrig skuremidler, glas- eller universal-rengøringsmidler. Dyp aldrig støvsugeren i vand.**

Støvrummet kan suges rent efter behov med en anden støvsuger eller blot rengøres med en tør støvklud / støvpensel.

## no

Det gleder oss at du har valgt en støvsuger fra Siemens i serien VSC3/VSP3.

I denne bruksanvisningen presenteres forskjellige VSC3/VSP3-modeller. Det kan derfor hende at ikke alle kjennetegn og funksjoner gjelder for akkurat din modell. For at støvsugeren skal fungere optimalt, bør du bare bruke originalt tilbehør fra Siemens som er utviklet spesielt for din støvsuger.

Ta godt vare på bruksanvisningen. Bruksanvisningen må følge med hvis støvsugeren skifter eier.

### Brett ut bildesidene.



## Beskrivelse av apparatet

- 1 Omstillbart gulvmunnstykke (med låsering)\*
- 2 Slangehåndtak\*
- 3 Sugelang
- 4 Teleskoprør med skyvetast (og låsehylse)\*
- 5 Teleskoprør med skyvemansjett (og låsehylse)\*
- 6 Teleskoprør med skyveknapp og regulator for tilleggsluft\*
- 7 Strømledning
- 8 Låsestang
- 9 Parkeringshjelp
- 10 Utblåsingsgitter
- 11 Filterpose
- 12 Utblåsingsfilter\*
- 13 Motorfilter, vaskbart
- 14 Bærehåndtak
- 15 Støvrømdaksel
- 16 Filterbytteindikator\*
- 17 Oppbevaringshjelp (på undersiden av støvsugeren)
- 18 Av/på-knapp og effektregulerer
- 19 Munnstykke for harde gulv (med låsering)\*
- 20 Tilbehørholder for kombidyse\*
- 21 Kombimunnstykke\*
- 22 Boremunnstykke\*
- 23 Møbelmunnstykke\*
- 24 Fugemunnstykke\*

## Reservedeler og spesialtilbehør

### A Papirfilterpakke

For at apparatet skal yte optimalt, anbefaler vi bruk av de originale utskiftbare posene av typen PowerProtect.

Innhold: 4 filterposer med lukkeanordning

Vi anbefaler derfor at du utelukkende bruker våre originale støvposer.

Apparatet ditt er en høyeffekts støvsuger som ved bruk av riktig støvpose sørger for svært gode rengjøringsresultater. Bare bruk av kvalitetsstøvposer, som spesielt originalstøvsugene fra Siemens, sikrer at verdiene for energieffektklasse, støvopptak og partikkelutslipp som er angitt i EUs energimerking, oppnås.

Ved bruk av støvposer av lavere kvalitet (f.eks. papirposer) kan dessuten apparatets levetid og funksjon reduseres betraktelig. I tillegg kan bruken av støvposer som ikke passer nøyaktig eller ikke tilfredstiller kvalitetskravene, føre til skader på støvsugeren. Slike skader dekkes ikke av garanti- en.

Du finner mer informasjon om dette under [www.siemens-home.com/dust-bag](http://www.siemens-home.com/dust-bag). Der har du også mulighet til å bestille våre originale støvsugerposer.

#### B Munnstykke for harde gulv VZ123HD

Til støvsuging av glatte gulv (parkett, fliser, terrakotta osv.)

#### C Munnstykke for harde gulv VZ124HD

Med to roterende børsteruller For vedlikehold av verdifulle harde gulv og bedre opptak av grov smuss.

## Komme i gang

### Figur 1

- Fest håndtaket på sugeslangen.

### Figur 2

- a) La slangeenden smekke på plass i sugeåpningen i dekselet.
- b) Når du tar ut slangen, må du trykke sammen begge festestappene og trekke ut slangen.

### Figur 3\*

- a) Skyv håndtaket inn i teleskoprøret. Du løser forbindelsen ved å vri håndtaket litt rundt og trekke det ut av røret.
- b) Skyv håndtaket inn i teleskoprøret til det smekker på plass. For å løse forbindelsen må du trykke sammen låsehylsen og trekke ut håndtaket.

### Figur 4\*

- a) Sett teleskoprøret inn i enden på gulvmunnstykket. Du løser forbindelsen ved å vri røret litt rundt og trekke det ut av gulvmunnstykket.
- b) Skyv teleskoprøret inn i enden på gulvmunnstykket til det smekker på plass. For å løse forbindelsen må du trykke sammen låsehylsen og trekke ut teleskoprøret.

### Figur 5\*

- Ved å justere skyvemansjetten/skyveknappen i pilens retning kan du løsgjøre teleskoprøret og stille inn ønsket lengde.

### Figur 6\*

- Sett tilbehørsholderen på kombimunnstykket og klips den på røret/teleskoprøret.

### Figur 7



- Ta tak i støpselet på strømledningen, trekk ut ønsket ledningslengde og sett støpselet i kontakten.

### Figur 8 Inn/utkobling

- Slå på støvsugeren ved å trykke på/av-knappen i pilens retning.

### Figur 9 Regulere sugekraft

Ønsket sugekraft kan stilles inn trinnløst ved at du dreier regulatorknappen i pilretningen.

- Lavt effektnivå  
Til støvsuging av ømfintlige stoffer, f.eks. møbeltrekk, gardiner osv. => 
- Middels effektnivå  
For daglig rengjøring av lite skitne flater. => 
- Høyt effektområde  
Til rengjøring av robuste gulvbelegg, harde gulv og ved svært skitne flater. => 

## Støvsuging

### ! Obs

- Gulvmunnstykket utsettes for en viss slitasje, avhengig av kvaliteten på gulvet (f.eks. ru, rustikale fliser). Derfor bør du kontrollere undersiden av munnstykket regelmessig. Dersom undersiden av munnstykket er slitt og har skarpe kanter, kan det forårsake skader på mindre slitesterke gulv som parkett og linoleum. Produsenten kan ikke holdes ansvarlig for eventuelle skader som er forårsaket av et slitt gulvmunnstykke.

### Figur 10\*

Sugeeffekten kan også reguleres ved at du vrir regulatoren for tilleggsluft i pilretningen.

- Regulator for tilleggsluft åpnet => sugeeffekt redusert
- Regulator for tilleggsluft lukket => maks. sugeeffekt

### Figur 11

Innstilling av omstillbart gulvmunnstykke:

- Tepper => 
- Glatte gulv => 

Dersom du suger opp større partikler, må du passe på å suge opp disse partiklene forsiktig og etter hverandre slik at sugekanalen i gulvmunnstykket ikke blir tett. Du kan eventuelt løfte på munnstykket, slik at det blir lettere å suge opp støvpartiklene.

### Figur 12\* Støvsuging med ekstra tilbehør

Sett munnstykkene på rør eller håndtak etter behov:

- a) Fugemunnstykke for å suge opp fra fuger, hjørner osv.
- b) Møbelmunnstykke for å suge opp fra polstrede møbler, gardiner osv.

### c) Munnstykke for harde gulv\*

- med påklipset børstekrans: for effektiv, men skånsom rengjøring av harde gulv (fliser, parkett osv.)
- uten børstekrans: for rengjøring av smuss i sprekker og fuger
- Børstekransen kan tas av ved å trykke begge sperrene i pilens retning

### Boremunnstykke

#### Figur 13\*

- Fest boremunnstykket i håndtaket og plasser det på veggen slik at munnstykkets boreåpning er plassert rett over stedet hvor det skal bores hull.
- Still inn støvsugeren på laveste sugestyrke og slå den på.
- Boremunnstykket holdes i ønsket posisjon av sugekraften. Det anbefales eventuelt å etterstille sugestyrken til et høyere nivå, alt etter hvordan overflaten på veggen det skal bores i er. Dette for å sikre at borestykket suger seg fast til veggen. Fint støv suges automatisk opp ved boring.

#### Figur 14

Når du skal ta korte pauser under arbeidet, kan du bruke parkeringshjelpen på siden av apparatet.

- Skyv kroken på gulvmunnstykket inn i sporet på undersiden av apparatet etter at du har slått av apparatet.

#### Figur 15

For å komme over hinder som for eksempel trapper, kan du også transportere apparatet med håndtaket.

## Når jobben er gjort

#### Figur 16

- Dra ut støpselet.
- Dra kort i strømledningen og slipp den (ledningen ruller seg automatisk inn).

#### Figur 17

Når du skal sette fra deg/transportere apparatet, kan du bruke parkeringshjelpen på apparatets underside.

- Støvsugeren skal stå oppreist når den settes på plass.
- Skyv kroken på gulvmunnstykket inn i sporet på undersiden av støvsugeren.

## Bytte av filter

! **Obs:** Støvsugeren må være slått av før hvert filter-bytte

## Bytte av filterpose

#### Figur 18

##### Apparat med støvposeindikator:

- Dersom støvposeindikatoren i lokket vises når gulvmunnstykket er løftet opp fra underlaget og høyeste effekt er stilt inn, må du bytte støvpose selv om den ikke er helt full. I slike tilfeller kan typen materiale gjøre det nødvendig å bytte støvpose. Munnstykke, rør og sugeslange må ikke være tette, selv om dette ikke utløser noen reaksjon i støvposeindikatoren.
- Tilstopping kan fjernes ved at håndtaket løsnes lett fra slangen.

##### Apparat uten støvposeindikator:

- Dersom apparatets sugekraft reduseres merkbart, må støvposen byttes selv om den ikke er helt full. I slike tilfeller kan typen materiale gjøre det nødvendig å bytte støvpose. Først må du påse at munnstykket, røret og sugeslangen ikke er tette.

#### Figur 19 Åpne dekelet

- Åpne dekelet ved å trekke låsespaken i pilens retning.
- Åpne dekelet i pilens retning.

#### Figur 20

- Trekk i låsestangen for å lukke filterposen.
  - Ta ut filterposen.
  - Sett inn ny filterpose.
  - Skyv inn filterposen i holderen til den stopper.
- ! **Obs!** Dekelet kan bare lukkes igjen når det er lagt
- inn filterpose.

## Rengjøring av motorfilteret

Motorfilteret må rengjøres med jevne mellomrom ved at du banker det rent eller skyller det.

#### Figur 21

- Åpne lokket til støvbeholderen. **Figur 19**

  - Løsne motorfilteret ved å trekke det sidelengs ut av låsen og dra det ut i pilretningen.
  - Rengjør motorfilteret ved å banke lett på det.
  - Er motorfilteret svært skittent, bør det vaskes.
  - La deretter filteret tørke i minst 24 timer.
  - Etter rengjøringen settes motorfilteret inn i apparatet og festes. Lukk støvbeholderen.

## Utblåsningsfilter

### Rengjør Micro-hygienefilter

#### Figur 22\*

- Åpne dekelet til støvrommet. **Figur 19**

  - Åpne filterholderen ved å dreie låsespaken i pilens retning.
  - Ta ut Micro-hygienefilteret.
  - Micro-hygienefilter kan vaskes ut av.
    - La filteret tørke i minst 24 timer.
  - Sett inn nytt mikrohygienefilter.
  - Sett inn filterholderen i enheten og fest den.

## Rengjøre Hepa\*-utblåsningsfilter

Hepa\*-filteret er laget slik at det ikke trenger å skiftes ut dersom apparatet brukes på tiltenkt vis i husholdningen.

For at støvsugeren skal jobbe med optimal effekt, bør Hepa\*-filteret vaskes etter et år. Filteret fungerer like godt selv om overflaten på filteret skulle bli misfarget.

### Figur 23\*

- Åpne klaffen bak.
- Løsne Hepa\*-filteret ved å trekke lukkefliken i pilretningen og ta det ut av apparatet.
- Bank ut av filterenheten og vask den under rennende vann.

Enheten kan vaskes med skåneprogram i vaskemaskinen ved maks. 30 °C og med laveste sentrifugeringstall.

**TIPS:** Legg filterenheten i en vaskepose for å skåne resten av vasken.

- La Hepa\*-filteret tørke helt (minst 24 timer) før du setter det inn i apparatet igjen.
- Lukk klaffen bak.

Etter å ha støvsugd fine støvpartikler (som f.eks. gips, sement, osv.) må du rengjøre motorfilteret ved å banke det ut. Eventuelt må motorfilter og utblåsningsfilter byttes.

## Vedlikehold

Støvsugeren må være slått av og frakoblet strømmettet før hver rengjøring. Støvsuger og tilbehørsdeler av plast kan vedlikeholdes med et vanlig plastrensemiddel.

- ▮ **Ikke bruk skuremidler, glass- eller universal-rengjøringsmidler. Støvsugeren må aldri senkes i vann.**

Ved behov kan støvbeholderrommet suges rent ved hjelp av en annen støvsuger, eller helt enkelt rengjøres med en tørr støvklut/støvpensel.

Tack för att du valt att köpa en Siemens-dammsugare i VSC3/VSP3-serien.

Bruksanvisningen visar olika VSC3/VSP3-modeller. Det kan hända att vissa finesser och funktioner inte gäller just din modell. Använd bara originaltillbehör från Siemens som är speciellt framtagna för den här dammsugaren och ger bästa möjliga sugeffekt.

Spara bruksanvisningen. Om du säljer/ger bort dammsugaren ska bruksanvisningen följa med.

### Veckla ut bildsidorna!



## Beskrivning av produkten

- 1 Ställbart golvmunestycke (med upplåsningshylsa)\*
- 2 Handtag\*
- 3 Slang
- 4 Teleskoprör med skjutknapp (och upplåsningshylsa)\*
- 5 Teleskoprör med skjutreglage (och upplåsningshylsa)\*
- 6 Teleskoprör med skjutreglage och luftreglering\*
- 7 Sladd
- 8 Låsspak
- 9 Parkeringshjälp
- 10 Utblåsgaller
- 11 Damppåse
- 12 Utblåsfilter\*
- 13 Motorskyddsfilter, tvättbart
- 14 Bärhandtag
- 15 Dammbehållarlock
- 16 Indikator för byte av damppåse\*
- 17 Förvaringshjälp (på dammsugarens undersida)
- 18 På-/Av-knapp och effektreulator
- 19 Specialmunestycke för hårda golv (med upplåsningshylsa)\*
- 20 Tillbehörshållare för kombimunestycke\*
- 21 Kombimunestycke\*
- 22 Borrmunestycke\*
- 23 Möbelmunestycke\*
- 24 Fogmunestycke\*

## Reservdelar och specialtillbehör

### A Damppåsförpackning

Vi rekommenderar att du använder originaldammsugarpåsar av typ PowerProtect, så att maskinen kan ge optimal effektnivå.

Innehåll: 4 damppåsar med flik

Vi rekommenderar att du bara använder dammsugarpåsar som är original. Dammsugaren är mycket effektiv och om du använder kvalitetsdammsugarpåsar får du mycket bra slutresultat. Använder du bara kvalitetsdammsugarpåsar som original-påsarna från Siemens, så uppnår enheten den energieffektiva vitetssklassning, dammupptagning och det partikelutsläpp som EU-energimärkningen anger. Använder du sämre dammsugarpåsar (t.ex. papperspåsar) kan det dessutom påverka maskinens livslängd och kapacitet negativt. Dessutom kan dammsugarpåsar som inte passar eller är av sämre kvalitet ge dammsugaren skador. Vår garanti täcker inte sådana skador. Du hittar mer information på [www.siemens-home.com/dust-bag](http://www.siemens-home.com/dust-bag). Där kan du även beställa dammsugarpåsar som är original.

**B Munstycke för hårda golv VZ123HD**  
Dammsuger släta golv (parkett, klinker, terrakotta,...)

**C Munstycke för hårda golv VZ124HD**  
Två roterande borstvalsar  
För skötsel av hårda golv och effektivare uppsugning av grov smuts.

## Slå på dammsugaren

### Bild 1

- Sätt fast handtaget på slangen.

### Bild 2

- a) Sugslangens muff förs in i öppningen i enhetens lock.
- b) Dra ur sugslangen genom att trycka in båda spärrknapparna samtidigt och sedan dra ut slangen.

### Bild 3

- a) För in handtaget i teleskopröret. Lossa anslutningen genom att vrida handtaget något och dra ut det ur röret.
- b) För in handtaget tills det fäster i teleskopröret. Lossa anslutningen genom att trycka på upplåsningshylsan och dra ut handtaget.

### Bild 4

- a) För in teleskopröret i golvmunstyckets muff. Lossa anslutningen genom att vrida röret något och dra ut det ur golvmunstycket.
- b) För in teleskopröret tills det fäster i golvmunstyckets muff. Lossa kopplingen genom att trycka på upplåsningshylsan och dra ut teleskopröret.

### Bild 5\*

- Justera till önskad längd genom att föra skjutreglaget/skjutknappen i pilens riktning på teleskopröret.

### Bild 6\*

- Fäst tillbehörshållaren på kombimunstycket och knäpp fäst på dammsugarröret.

### Bild 7



- Ta tag i kontakten, dra ut den till önskad längd och sätt i den i ett uttag.

### Bild 8 Av- /påslagning

- Starta dammsugaren genom att trycka ner strömbrytaren i pilens riktning.

### Bild 9 Justera sugeffekten

Vrid vredet i pilens riktning för steglös inställning av sugeffekten.

- Låg effekt  
För dammsugning av ömtåliga material, t.ex. dynor, gardiner etc. . 
- Medeleffekt L  
För daglig rengöring av lättare nedsmutsning. 
- Hög effekt  
Rengöring av grova golvbeläggningar och hårda golv, vid kraftig nedsmutsning. 

## Dammsugning

### Varning

- Golvmunstycket utsätts för ett visst slitage, beroende på strukturen hos dina golv (t.ex. råa, rustika golvkakel). Därför är det bra om du kontrollerar munstyckssulan då och då. Om munstyckets glidsulor är slitna och vassa kan de skada känsliga golv som parkett eller linoleum. Tillverkaren tar inget ansvar för eventuella skador som uppstår på grund av slitet golvmunstycke.



### Bild 10\*

Sugeffekten går även att ställa in genom att vrida luftregleringen i pilens riktning.

- Öppen luftreglering => sänkt sugeffekt
- Stängd luftreglering => max. sugeffekt

### Bild 11

Ställa om golvmunstycket:

- mattor och heltäckande mattor 
- glatta golv 

Om du suger upp större partiklar, se då till att suga upp dem försiktigt, en i taget, så att du inte får stopp i munstyckets sugkanal. Lyft munstycket lite, så kan du suga upp smutsen lättare, om det behövs.

### Bild 12 Dammsuga med extratillbehör

Sätt önskat munstycke på röret eller handtaget:

- a) Fogmunstycke för dammsugning av fogar, hörn etc.
- b) Möbelmunstycke för dammsugning av möbeldynor, draperier etc.

- c) Munstycke för hårda golv\*
  - med fastsnäppt borstkrans: Ger effektiv men skonsam rengöring av hårda golv (klinker, parkett etc.)
  - utan borstenkrans: Tar bort smuts i sprickor och fogar
- Det går att ta av borstkransen genom att trycka de båda snäpplåsens i pilens riktning.

### Borrmunstycke

#### Bild 13\*

- Fäst borrmunstycket på handtaget och sätt det mot väggen så att munstyckets borrhålsöppning är rakt över stället där du ska borra.
- Ställ in dammsugaren på låg sugeffekt och slå sedan på den.
- Borrmunstycket sugas fast i det läge som du valt. Eventuellt måste du höja sugeffekten efteråt, allt beroende på hur väggytan där du ska borra ser ut, så att inte borrmunstycket lossnar. När du borrar sugas findammet upp automatiskt.

#### Bild 14

Vid kortare pauser i dammsugningen kan man använda parkeringshjälpen på dammsugarens baksida.

- När du har slagit av enheten, skjut in golvmunstycket i fästet på enhetens baksida.

#### Bild 15

För att komma över hinder som trappor kan du bära enheten i handtagen.

## Efter dammsugningen

#### Bild 16

- Dra ur nätkontakten.
- Lossa nätanslutningskabeln (den rullar ihop sig automatiskt).

#### Bild 17

Vid uppställning/transport av dammsugaren, använd munstycksförvaringen på undersidan.

- Ställ ifrån dig enheten upprätt.
- Kroka i golvmunstycket i fästet på enhetens undersida.

## Byta filter

- ! **Varning:** Enheten måste stängas av innan filterbyte görs!

### Byte av dammpåse

#### Bild 18

#### Enheter med filterindikering

- Lyser hela filterindikeringen på locket när du lyfter upp munstycket från golvet på maxeffekt, så är det dags att byta dammsugarpåse även om den inte är full. I det här fallet är det innehållet i påsen som gör att du måste byta den. Munstycke, rör och slang får inte vara igensatta eftersom det kan aktivera filterindikeringen.

- Det går att ta av handtaget från slangen så att du lättare får bort blockeringen.

### Enheter utan filterindikering

- Avtar enhetens sugkraft avsevärt, så är det dags att byta dammsugarpåse även om den inte är full. I det här fallet är det innehållet i påsen som gör att du måste byta den. Se till så att munstycke, rör och slang inte är igensatta.

#### Bild 19 Öppna locket

- Lås upp locket genom att dra låsarmen i pilens riktning.
- Öppna locket i pilens riktning.

#### Bild 20

- Förslut dammpåsen genom att dra i förslutningsfliken.
- Ta ur dammpåsen.
- Sätt i en ny dammpåse.
- Skjut in dammpåsen tills den sitter ordentligt i hållaren.

- ! **Observera:** Locket kan endast stängas när en dammpåse lagts i.

### Rengöra motorskyddsfiltret

Rengör motorskyddsfiltret med jämna mellanrum genom att knacka ur eller tvätta rent det.

#### Bild 21

- Öppna dammsugarens lock. Bild 19

  - Lossa motorfiltret genom att dra det på tvären ur fästet i pilens riktning.
  - Rengör motorfiltret genom att knacka ur det.
  - Om filtret är väldigt smutsigt ska det tvättas.
  - Låt filtret torka efter tvätt i minst 24 timmar.
  - Därefter sätter du i filtret i enheten igen, fäster det och stänger luckan.

### Utblåsningsfiltret

### Rengöra mikrohygienfilter

#### Bild 22\*

- Öppna locket. Bild 19

  - Lås filterhållaren genom att dra låsarmen i pilens riktning.
  - Ta ut mikrohygienfiltret.
  - Mikrohygienfiltret kan tvättas. Låt filtret torka i minst 24 timmar.
  - Lägg in nytt mikrohygienfilter i enheten.
  - Sätt tillbaka filterhållaren i enheten och lås.

### Rengöra Hepa\*utblåsfilter

Hepa\*filtret är gjort så att du inte behöver byta det om du bara använder enheten för avsett hemmabruk. Tvätta ur Hepa\*filtret varje år, så att dammsugaren får optimal effektivitet. Filtereffekten är densamma, även om filterytan blir missfärgad.

\*beroende på utförande

## Bild 23\*

- Öppna bakluckan.
- Lossa Hepa\*filtret genom att trycka låsflikarna i pilens riktning och ut ur enheten.
- Knacka ur filterinsatsen och skölj av under kran. Enheten går även att skontvätta i tvättmaskin på max. 30°C med lågt centrifugeringsvarvtal. TIPS: Lägg filterenheten i tvättpåse, så skyddar du resten av tvätten.
- Låt Hepa\*filtret torka ordentligt (min. 24 h) innan du sätter i och låser det i enheten.
- Stäng bakluckan.

Har du dammsugit upp findamm (t.ex. gips, cement osv.), knacka ur motorskyddsfiltret, byt motorskydds- och utblåsfilter om det behövs.

## Skötsel och vård

Dammsugaren måste stängas av och sladden dras ur innan den rengörs. Dammsugare och tillbehör av plast kan rengöras med ett vanligt plastrengöringsmedel.

### ! Använd inga skurmedel, glas- eller

- universalrengöringsmedel. Sänk aldrig ner dammsugaren i vatten.

Dammsugaren kan vid behov dammsugas inuti, alternativt rengöras med en torr dammtrasa.

Med förbehåll för tekniska ändringar.

## fi

Onnittelumme, olet valinnut laadukkaan Siemens-mallisarjan VSC3/VSP3 pölynimurin. Tässä käyttöohjeessa esitellään erilaisia VSC3/VSP3-malleja. Sen tähden on mahdollista, että kaikki kuvatut varusteet ja toiminnot eivät koske valitsemaasi pölynimuria. Suosittelemme käyttämään vain alkuperäisiä Siemens-varusteita, jotka on suunniteltu erityisesti tähän pölynimuriin parhaan imurointituloksen saavuttamiseksi.

Säilytä käyttöohjeet. Jos annat pölynimurin kolmannelle osapuolelle, liitä käyttöohjeet mukaan.

### Käännä kuvasivut esiin!



## Laitteen kuvaus

- 1 Lattia-/mattosuulake (irrotusholkilla)\*
- 2 Kädensija\*
- 3 Imuletku
- 4 Teleskooppiputki liukupainikkeella (ja irrotusholkilla)\*
- 5 Teleskooppiputki liukumansetilla (ja irrotusholkilla)\*
- 6 Teleskooppiputki, jossa liukukytin ja sivuilmansäädin\*
- 7 Verkkoliitäntäjohto
- 8 Lukitus
- 9 Taukopidike
- 10 Poistoilmariitä
- 11 Pölypussi
- 12 Poistoilmansuodatin\*
- 13 Moottorisuojaosuodatin, pestävä
- 14 Kantokahva
- 15 Pölypussisäiliön kansi
- 16 Pölypussin vaihdon ilmaisin\*
- 17 Säilytyspidike (laitteen alapuolella)
- 18 Virtakytkin ja tehonsäädin
- 19 Kovien lattioiden suulake (irrotusholkilla)\*
- 20 Tarviketeline ydistelmäsuutinta varten\*
- 21 Yhdistelmäsuutin\*
- 22 Poraussuutin\*
- 23 Tekstiilisuulake\*
- 24 Rakosuulake\*

## Varaosat ja lisävarusteet

### A Vaihtopölypussipakkaus

Jotta laite toimii optimaalisella teholla, suosittelemme käyttämään alkuperäisiä pölypusseja, malli PowerProtect. Sisältö: 4 pölypussia sulkimella



Suosittellemme käyttämään yksinomaan alkuperäisiä pölypusseja.

Tämä laite on huipputehokas pölynimuri, jonka puhdistustulokset ovat korkealaatuisia pölypusseja käytettäessä erinomaiset. Vain korkealaatuisten pölypussien, kuten erityisesti Siemensin alkuperäisten pölypussien, käyttö takaa EU:n energiamerkissä annettujen tehokkuusluokkaa, pölynimukykyä ja pölynpidätyskykyä koskevien arvojen saavuttamisen.

Heikkolaatuisempien pölypussien (esimerkiksi paperipussien) käyttö voi lisäksi vaikuttaa negatiivisesti laitteen käyttöikään ja tehoon. Sopimattomien ja heikkolaatuisten pölypussien käyttö voi vaurioittaa pölynimuria. Takuumme ei kata tällaisia vaurioita."

Lisätietoja löydät osoitteesta [www.siemens-home.com/dust-bag](http://www.siemens-home.com/dust-bag). Täältä voit myös tilata alkuperäisiä pölypusseja.

## B Kovien lattioiden suulake VZ123HD

Sileiden lattioiden imurointiin (parketti, laatat, terrakotta, ...)

## C Kovien lattioiden suulake VZ124HD

Kaksi pyörivää harjarullaa Korkealaatuisten kovien lattioiden hoitoon ja karkean lian helpompaan imurointiin.

## Käyttöönotto

### Kuva 1

- Aseta kädensija imuletkuun ja lukitse paikalleen.

### Kuva 2

- a) Kiinnitä imuletku istukka kannen imuaukkoon.
- b) Irrottaessasi imuletkun paina molemmista lukitus-nokista ja vedä letku irti.

### Kuva 3\*

- a) Työnnä kädensija teleskooppiputkeen. Irrota liitos kääntämällä kädensijaa vähän ja vedä se pois put-kesta.
- b) Työnnä kädensijaa teleskooppiputkeen kunnes se lukkiutuu paikalleen. Liitoksen irrottamiseksi paina irrotusholkista ja vedä kädensija irti.

### Kuva 4\*

- a) Laita teleskooppiputki lattiasuulakkeen istukkaan. Liitoksen irrottamiseksi käännä putkea vähän ja vedä se lattiasuulakkeesta.
- b) Työnnä teleskooppiputki lukitukseen saakka lattiasuulakkeen pidikkeeseen. Liitoksen irrottamiseksi paina irrotusholkista ja vedä teleskooppiputki irti.

### Kuva 5\*

- Painamalla liukumansettia/liukupainiketta nuolen suuntaan teleskooppiputki vapautuu ja voit säätää halutun pituuden.

### Kuva 6\*

- Työnnä lisätarviketeline yhdistelmäsuuttimeen ja napsauta se imu-/ teleskooppiputkeen.

### Kuva 7



- Tartu verkkoliitäntäjohtoon pistokkeesta, vedä haluttu määrä johtoa ulos ja laita pistoke pistorasiaan.

## Kuva 8 Kytkeminen päälle ja pois päältä

- Pölynimurin käynnistys tapahtuu painamalla käynnistys / sammutusnäppäimestä nuolen suuntaan.

## Kuva 9 Imutehon säätö

Haluttu imuteho voidaan säätää portaattomasti säätönuppia kiertämällä.

- Pieni teho =>   
Herkkien materiaalien imurointiin, esim. pehmusteet, verhot, jne.
- Keskimääräinen teho =>   
Päivittäiseen siivoukseen, kun likaantuminen on vähäistä.
- Suuri teho =>   
Karkeiden lattiapintojen siivoukseen, kovat lattiat ja erittäin likaiset pinnat.

## Imurointi

### Huomio

- Lattiasuulakkeet kuluvat jonkin verran kovien lattioiden ominaisuuksista riippuen (esimerkiksi karkeapintaiset, talonpoikaistyyliset kaakelit. Tarkasta sen tähden suulakkeen pohja säännöllisesti. Kuluneet, teräväreunaiset suulakepohjat voivat aiheuttaa vaurioita hellävaraisesti käsiteltäviin lattapintoihin kuten parkettiin tai linoleumiin. Valmistaja ei vastaa mahdollisista vaurioista, jotka ovat aiheutuneet kuluneesta lattiasuulakkeesta.



### Kuva 10\*

Imutehoa voidaan säätää myös kiertämällä sivuilmasäädintä nuolen suuntaan.

- Sivuilmasäädin auki => Imuteho pienempi
- Sivuilmasäädin kiinni => Suurin mahdollinen imuteho

### Kuva 11

Lattia-/mattosuulakkeen säätö:

- matot ja kokolattiamatot => 
- sileät lattiat => 

Imuroidessasi suurempia kappaleita varmista, että imuroit kappaleet peräjälkeen ja varovasti, jotta lattiasuulakkeen imukanava ei tukkeudu. Nosta tarvittaessa suulaketta, jotta saat imuroitua roskat paremmin.

### Kuva 12\* Imurointi lisävarusteen avulla

Aseta suulake tarpeen mukaan imuputkeen tai kädensijaan:

- a) Rakosuulake rakojen ja kulmien jne. imurointiin
  - b) Huonekalusuulake huonekalujen, verhojen jne. imurointiin.
  - c) Kovien lattioiden suulake\*
    - johon kiinnitetty harjakehä:
    - Kovien lattiapinnoitteiden (kaakeli, paketti jne.) tehokkaaseen ja samalla hellävaraiseen puhdistukseen
    - ilman harjakehä:
    - Lian puhdistamiseen raoista ja saumoista
- Harjakehä voidaan irrottaa painamalla molempia lukitsimia nuolen suuntaan

\*varusteista riippuen

## Poraussuutin

### Kuva 13\*

- Kiinnitä poraussuutin kahvaan ja laita se seinään vasten siten, että suuttimen porausreiän aukko on suoraan porattavan reiän kohdalla.
- Säädä laite pienimmälle teholle ja kytke se sitten päälle.
- Poraussuutin pysyy imutehon avulla halutussa kohdassa. Joskus tehoa kannattaa säätää suuremmalle, aina porattavan seinän pinnasta riippuen poraussuuttimen kiinni- imemisen varmistamiseksi. Porattaessa hieno pöly imetään automaattisesti.

### Kuva 14

Lyhyen imurointitauon aikana voit käyttää taukopidikettä laitteen takapuolella.

- Kytke imuri pois päältä ja työnnä lattiasuulakkeen koukku imurin takaosassa olevaan syvennykseen.

### Kuva 15

Esteiden, esim. portaiden, yhteydessä laitetta voidaan kuljettaa kädensijasta.

## Työn jälkeen

### Kuva 16

- Irrota verkkopistoke pistorasiasta.
- Vedä kevyesti verkkoliitäntäjohesta ja vapauta johto (johto kelautuu automaattisesti).

### Kuva 17

Laiteen säilyttämiseen/kuljetukseen voit käyttää laitteen alapuolella olevaa säilytystelinettä.

- Aseta laite pystyasentoon.
- Työnnä lattiasuulakkeessa oleva pidike laitteen alapuolella olevaan uraan.

## Suodattimen vaihto

- Huomio:** Kytke laite ennen suodattimen vaihtoa aina pois päältä!

## Pölypussin vaihto

### Kuva 18

#### Laitteet joissa suodattimen vaihdon ilmaisin

- Jos kannessa oleva suodattimen vaihdon ilmaisin on kokonaan täynnä, kun lattiasuulake on irti lattiasta ja imuteho on säädetty suurimmalle teholle, pölypussi on vaihdettava, vaikka se ei vielä olisi aivan täynnä. Tässä tapauksessa pölyn laji tekee vaihdon tarpeelliseksi. Suulake, imuputki ja imuletku eivät saa olla tukossa, koska myös tämä aiheuttaa suodattimen vaihdon ilmaisimen laukeamisen.
- Kädensija on helppo irrottaa letkusta tukosten poistamiseksi.

#### Laitteet joissa ei suodattimen vaihdon ilmaisinta

- Jos laitteen imuteho heikkenee huomattavasti, pölypussi on vaihdettava, vaikka se ei olisi vielä aivan täynnä. Tässä tapauksessa pölyn laji tekee vaihdon tarpeelliseksi. Varmista sitä ennen, että suulake, imuputki tai imuletku ei ole tukossa.

### Kuva 19 Kannen avaaminen

- Avaa kansi vetämällä lukitsimesta nuolen suuntaan.
- Avaa kansi nuolen suuntaan.

### Kuva 20

- Sulje pölypussi vetämällä sulkimesta.
- Ota pölypussi pois paikaltaan.
- Aseta uusi pölypussi paikalleen.
- Työnnä uusi pölypussi pidikkeeseen vasteeseen saakka.  
**Huomio:** Kansi sulkeutuu vain, kun pölypussi on paikallaan.

## Moottorinsuojasuodattimen puhdistus

Moottorinsuojasuodatin on puhdistettava säännöllisin väliajoin ravistamalla tai pesemällä!

### Kuva 21

- Avaa pölypussisäiliön kansi. Kuva 19

  - Irrota moottorinsuojasuodatin lukituksestaan vetämällä sivusuuntaan ja vedä se nuolen suuntaan pois paikaltaan.
  - Puhdista moottorinsuojasuodatin ravistamalla.
  - Jos moottorinsuojasuodatin on hyvin likainen, pese se.
    - Anna suodattimen kuivua sen jälkeen vähintään 24 tuntia.
  - Laita moottorinsuojasuodatin puhdistuksen jälkeen laitteeseen, lukitse paikalleen ja sulje pölypussisäiliön kansi.

## Poistosuodatin

### Puhdista mikrosuodatin

### Kuva 22\*

- Avaa pölypussisäiliön kansi. Kuva 19

  - Vapauta suodattimen pidin painamalla lukitsimesta nuolen suuntaan.
  - Ota mikrosuodatin pois paikaltaan.
  - Mikrosuodatin voidaan pestä.
    - Anna suodattimen kuivua vähintään 24 tuntia.
  - Laita uusi mikrosuodatin laitteeseen.
  - Laita suodattimen pidin laitteeseen ja lukitse se.

## Hepa\*-poistoilmansuodattimen puhdistus (Ultra Hepa\*-hygieniasuodatin)

Hepa\*-suodatin on suunniteltu siten, että sitä ei tarvitse vaihtaa, kun laitetta käytetään ohjeiden mukaan kotitalouskäytössä.

Jotta pölynimuri toimii optimaalisella teholla, Hepa\*-suodatin on hyvä pestä noin vuoden välein. Suodattimen teho säilyy muuttumattomana suodattimen pinnan mahdollisesta värjäytymisestä huolimatta.

## Kuva 23\*

- Avaa takaluukku.
- Vapauta Hepa\*-suodattimen lukitus painamalla lukitsinkielekettä nuolen suuntaan ja ota se pois laitteesta.
- Puhdista suodatinyksikkö kopistamalla ja pese se juoksevan veden alla.  
Yksikkö voidaan vaihtoehtoisesti puhdistaa pesukoneessa enintään 30°C:n hienopesuohjelmalla ja pienimmällä linkousteolla.  
**VIHJE:** Laita suodatinyksikkö muun pyykin suojaamiseksi pesupussiin.
- Kun Hepa\*-suodatin on kuivunut täysin kuivaksi (vähintään 24 h), laita se takaisin laitteeseen ja lukitse paikalleen.
- Sulje takaluukku.

Kun olet imuroinut hienoja pölyhiukkasia (kuten esim. kipsi, sementti jne.), puhdista moottorinsuojasuodatin kopistamalla tai vaihda tarvittaessa moottorinsuodatin ja poistoilmansuodatin.

## Hoito

Pölynimuri on kytkettävä pois päältä ja verkkopistoke on irrotettava seinästä aina ennen pölynimurin puhdistusta. Pölynimuria ja muovisia lisävarusteita voidaan hoitaa tavallisilla muovinpuhdistusaineilla.

### Älä käytä hankausaineita, lasin- tai yleispuhdistusaineita. Älä upota pölynimuria koskaan veteen.

Pölypussisäiliö voidaan tarvittaessa imuroida toisella pölynimurilla tai puhdistaa yksinkertaisesti kuivalla puhdistusliinalla/pölyharjalla.

Oikeus teknisiin muutoksiin pidätetään.

## pt

Muitos parabéns por ter optado por um aspirador Siemens da série VSC3/VSP3.

Neste manual de instruções são apresentados diversos modelos VSC3/VSP3. Por este motivo, algumas características e funções do equipamento descritas poderão não corresponder ao seu modelo. Deverá utilizar exclusivamente acessórios originais da Siemens, os quais foram especialmente desenvolvidos para o seu aspirador de forma a obter o melhor resultado de aspiração possível.

Por favor, guarde o manual de instruções e junte-o ao aspirador sempre que o entregar a terceiros.

### Desdobre, por favor, as páginas com figuras!



## Descrição do aparelho

- 1 Bocal comutável (com manga de desbloqueio)\*
- 2 Pega da mangueira\*
- 3 Mangueira de aspiração
- 4 Tubo telescópico com botão correção (e manga de desbloqueio)\*
- 5 Tubo telescópico com punho correção (e manga de desbloqueio)\*
- 6 Tubo telescópico com patilha deslizante e regulador de fuga de ar\*
- 7 Cabo de alimentação
- 8 Alavanca de fecho
- 9 Posição de parque para o tubo
- 10 Grelha de saída do ar
- 11 Saco de filtro
- 12 Filtro de saída do ar\*
- 13 Filtro de proteção do motor, lavável
- 14 Pega de transporte
- 15 Tapa do compartimento do saco de pó
- 16 Indicador de mudança do filtro\*
- 17 Dispositivo para arrumar o tubo (na parte de baixo do aparelho)
- 18 Botão de ligar/desligar e regulador de potência
- 19 Bocal para pavimentos rijos (com manga de desbloqueio)\*
- 20 Porta-acessórios para o bocal combinado\*
- 21 Bocal combinado\*
- 22 Bocal para furos de berbequim\*
- 23 Bocal para estofos\*
- 24 Bocal para fendas\*

\*conforme o modelo

## Peças de substituição e acessórios especiais

### A Pacote de filtros de substituição

Para que o seu aparelho funcione com o nível de potência ótimo, recomendamos que utilize sacos de substituição originais do tipo PowerProtect.

Conteúdo: 4 sacos de filtro com fecho

Recomendamos-lhe a utilização exclusiva dos nossos sacos de aspiração originais.

O seu aparelho é um aspirador altamente eficiente, que, em caso de utilização de sacos de aspiração de primeira qualidade, permite obter excelentes resultados de limpeza.

Apenas a utilização de sacos de aspiração de primeira qualidade, como, nomeadamente, os sacos de aspiração originais da Siemens, garante o cumprimento dos valores indicados na etiqueta energética EU relativos à classe de eficiência energética, à recolha de pó e à capacidade de retenção do pó. Além disso, se utilizar sacos de aspiração de qualidade inferior (p. ex., sacos de papel), a vida útil e o desempenho do seu aparelho podem ser afetados. Por fim, a utilização de sacos de aspiração incorretos ou de qualidade inferior pode originar danos no seu aspirador. Este tipo de danos não é abrangido pela nossa garantia.

Pode obter mais informações em [www.siemens-home.com/dust-bag](http://www.siemens-home.com/dust-bag). Aí tem também a possibilidade de encomendar os nossos sacos de aspiração originais.

### B Bocal para pavimentos rijos VZ123HD

Para aspirar pavimentos lisos

### C Bocal para pavimentos rijos VZ124HD

Com 2 rolos de escova rotativos

Para a conservação de pavimentos rijos delicados e uma melhor recolha da sujidade mais intensa.

## Colocação em funcionamento

### Figura 1

- Insira e encaixe a pega na mangueira de aspiração.

### Figura 2

- Encaixe o bocal da mangueira de aspiração na abertura de sucção da tampa.
- Na remoção da mangueira de aspiração, comprima as duas palhetas de encaixe e puxe a mangueira para fora.

### Figura 3\*

- Insira a pega no tubo telescópico. Para desencaixar, rode a pega ligeiramente e retire-a do tubo.
- Insira a pega no tubo telescópico, até encaixar. Para desencaixar, prima a manga de desbloqueio e puxe o tubo telescópico para fora.

### Figura 4\*

- Encaixe o tubo telescópico no bocal para pavimentos. Para desencaixar, rode o tubo ligeiramente e retire-o do bocal.

- Insira o tubo telescópico no bocal para pavimentos, até encaixar. Para desencaixar prima a manga de desbloqueio e retire o tubo telescópico.

### Figura 5\*

- Regulando o punho corrediço/botão corrediço no sentido da seta, desbloqueie o tubo telescópico e ajuste o comprimento desejado.

### Figura 6\*

- Insira o porta-acessórios no bocal combinado e prenda com os clips no tubo de aspiração/tubo telescópico.

### Figura 7



- Pegue no cabo de alimentação pela ficha, puxe-o para fora até ao comprimento desejado e ligue a ficha à tomada.

### Figura 8 Ligar/desligar

- Premindo o botão de ligar/desligar no sentido da seta, ligue o aspirador.

### Figura 9 Regular a potência de aspiração

Ao rodar o botão regulador no sentido da seta, pode regular a potência de aspiração desejada, sem ter de respeitar níveis.

- Potência mínima =>   
Para aspirar tecidos sensíveis, por exemplo, estofos, cortinas, etc.
- Potência média =>   
Para a limpeza diária, com pouca sujidade.
- Potência máxima =>   
Para a limpeza de pavimentos robustos, soalhos rijos e em caso de muita sujidade.

## Aspiração

### Atenção

- Os bocais para pavimentos estão sujeitos a um certo desgaste, dependendo das características do seu pavimento (por exemplo, tijoleira áspera e rústica). Por este motivo, deve verificar regularmente a sola de passagem do bocal. Bocais com solas desgastadas e arestas vivas podem danificar pavimentos delicados como o parquet ou o linóleo. O fabricante não se responsabiliza por eventuais danos causados por um bocal desgastado.

### Figura 10\*

Também é possível ajustar a potência de sucção, rodando o regulador de ar secundário no sentido da seta.

- Regulador de ar secundário aberto => Potência de sucção reduzida
- Regulador de ar secundário fechado => Potência de sucção máxima

### Figura 11

Ajuste o bocal comutável:

- Tapetes e alcatifas => 
- Pavimentos lisos => 

\*conforme o modelo

Se aspirar partículas maiores, assegure-se de que as aspira sequencialmente e com cuidado, de forma a não entupir o canal de sucção do bocal para pavimentos. Se necessário, deverá levantar o bocal para poder aspirar as partículas de sujidade mais facilmente.

#### Figura 12\* Aspirar com acessórios

Insira os bocais no tubo de aspiração ou na pega, conforme necessário:

- a) Bocal para fendas, que se destina a aspirar fendas e cantos, etc.
  - b) Bocal para estofos, que se destina a aspirar mobiliário estofado, cortinados, etc.
  - c) Bocal para pavimentos rijos\*
    - com coroa de cerdas engatada:  
Para uma limpeza eficiente e, ao mesmo tempo, conservadora de pavimentos rijos (ladrilhos, parquet, etc.)
    - sem coroa de cerdas:  
Para a limpeza de sujidade em fendas e juntas
- É possível retirar a coroa de cerdas pressionando ambos os encaixes no sentido da seta

#### Bocal para furos de berbequim

##### Figura 13\*

- a) Encaixe o bocal para furos de berbequim na pega e posicione-o na parede, de modo que a abertura do bocal fique directamente por cima do ponto onde o furo vai ser executado.
- b) Regule o aparelho para o nível de potência mínima e ligue-o.
- c) O bocal para furos de berbequim é mantido na posição por acção da força de sucção. Eventualmente, poderá ser necessário aumentar a potência de sucção, dependendo das características da superfície da parede, para garantir que o bocal para furos de berbequim adere à parede. Ao fazer o furo, o pó resultante é automaticamente aspirado.

##### Figura 14

No caso de interromper, por pouco tempo, a aspiração, pode utilizar o dispositivo de parque para o tubo localizado na parte de trás do aparelho.

- Depois de desligar o aparelho, insira o gancho, localizado no bocal para pavimentos, na reentrância existente na parte traseira do aparelho.

##### Figura 15

Para vencer obstáculos como, p. ex., escadas, também pode transportar o aparelho pela pega. Após o trabalho

##### Figura 16

- a) Desligue a ficha da rede.
- b) Puxe brevemente o cabo de alimentação e largue-o (o cabo enrola-se automaticamente).

##### Figura 17

Para guardar /transportar o aparelho pode utilizar o dispositivo para arrumar o tubo na parte de baixo do aparelho.

- a) Coloque o aparelho na vertical.

- b) Insira o gancho do bocal para pavimentos na ranhura, na parte de baixo do aparelho.

## Mudar o filtro

- ! **Atenção:** desligue sempre o aparelho antes de mudar o filtro!

#### Substituir o saco de filtro

##### Figura 18

#### Aparelhos com indicador de mudança do filtro:

- Se o indicador de mudança de filtro presente na tampa estiver completamente cheio devido à elevação do bocal do chão ou à elevada potência de aspiração ajustada, o saco de aspiração deve ser trocado, mesmo se ainda não estiver cheio. Neste caso, a mudança do saco é necessária devido ao tipo de lixo aspirado. Certifique-se de que o bocal, o tubo de aspiração e a mangueira não estão entupidos, uma vez que isto também faz disparar o indicador de mudança do filtro.
- Para proceder a uma desobstrução, a pega pode ser facilmente separada da mangueira.

#### Aparelhos sem indicador de mudança do filtro:

- Se a potência de aspiração do aparelho ficar nitidamente reduzida, o saco de aspiração deve ser trocado, mesmo se ainda não estiver cheio. Neste caso, a mudança do saco é necessária devido ao tipo de lixo aspirado. Certifique-se previamente de que o bocal, o tubo de aspiração e a mangueira não estão entupidos.

##### Figura 19 Abrir a tampa

- a) Desbloquee a tampa, puxando o manípulo de fecho no sentido da seta.
- b) Abra a tampa no sentido da seta.

##### Figura 20

- a) Feche o saco do filtro, puxando a patilha de fecho.
- b) Retire o saco do filtro.
- c) Coloque um novo saco do filtro.
- d) Insira o saco do filtro no suporte, até ao batente.

- ! **Atenção:** a tampa só fecha com o saco de pó colocado.

#### Limpar o filtro de protecção do motor

O filtro de protecção do motor deve ser sacudido levemente ou lavado regularmente!

##### Figura 21

- Abrir a tampa do compartimento do saco de pó.
- Figura 19
- a) Soltar o filtro de protecção do encaixe, puxando-o lateralmente, e retirá-lo no sentido da seta.
  - b) Limpar o filtro de protecção do motor, sacudindo-o.
  - c) Se estiver muito sujo, o filtro de protecção do motor deve ser lavado.
  - Em seguida, deixar o filtro secar durante, pelo menos, 24 horas.

\*conforme o modelo

- d) Após a limpeza, colocar o filtro de proteção do motor no aparelho, encaixá-lo e fechar a tampa do compartimento do saco de pó.

### Filtro de saída do ar

#### Limpier el microfiltro higiénico

##### Figura 22\*

- Abra a tampa do compartimento do pó. **Figura 19**
- a) Accionando o manípulo de fecho no sentido da seta, desbloqueie o suporte do filtro.
- b) Retire o microfiltro higiénico.
- c) O microfiltro higiénico pode ser lavado.
- Deixar o filtro secar durante pelo menos 24 horas.
- d) Coloque o novo microfiltro higiénico no aparelho.
- e) Coloque o suporte do filtro no aparelho e encaixe-o.

#### Limpier el filtro de salida Hepa\*

El filtro Hepa\* está diseñado de tal forma que no debe cambiarse cuando se aspira polvo doméstico de acuerdo con las especificaciones del aparato.

Para que el aspirador funcione a pleno rendimiento, el filtro Hepa\* se debe lavar transcurrido un año. La eficacia del filtro perdura siempre, independientemente de que la superficie pueda haber perdido color.

##### Figura 23\*

- Abrir la tapa trasera.
- Desbloquear el soporte del filtro Hepa\* haciendo presión sobre la pestaña de cierre en la dirección de la flecha.
- Sacudir la unidad filtrante y lavarla con agua corriente.
- Si se desea, se puede limpiar la unidad en la lavadora con el programa para prendas delicadas a una temperatura máxima de 30 °C y con el centrifugado más leve.
- **CONSEJO:** Colocar la unidad filtrante en una bolsa para ropa a fin de proteger el resto de la colada.
- Volver a colocar y enclavar el filtro Hepa\* en el aparato cuando se haya secado por completo (al menos 24 h).
- Cerrar la tapa trasera.

Quando se hayan aspirado partículas de polvo muy finas (como puede ser yeso, cemento, etc.), cambiar el filtro protector del motor y el microfiltro de salida si fuera necesario.

## Manutenção

Antes de limpar o aspirador, deverá desligá-lo e retirar a ficha da tomada. Os aspiradores e os acessórios de plástico podem ser limpos com um produto de limpeza para plásticos comum no mercado.

! **Não deverá utilizar produtos abrasivos, limpa-vidros ou produtos lava-tudo. Jamais introduza o aspirador na água.**

Se necessário, o compartimento do pó pode ser aspirado com um segundo aspirador ou limpo com um pano do pó seco ou um pincel.

O fabricante reserva-se o direito de proceder a quaisquer alterações técnicas.

## el

Χαιρόμαστε, που επιλέξατε μια ηλεκτρική σκούπα Siemens της σειράς VSC3/VSP3.

Σε αυτές τις οδηγίες χρήσης παρουσιάζονται διάφορα μοντέλα VSC3/VSP3. Γι' αυτό μπορεί, να μην αντιστοιχούν όλα τα χαρακτηριστικά του εξοπλισμού και οι λειτουργίες που περιγράφονται στο μοντέλο σας. Πρέπει να χρησιμοποιείτε μόνο τα γνήσια εξαρτήματα της Siemens, τα οποία έχουν κατασκευαστεί ειδικά για την ηλεκτρική σας σκούπα, για την επίτευξη του καλύτερου δυνατού αποτελέσματος αναρρόφησης.

Παρακαλώ φυλάξτε τις οδηγίες χρήσης. Σε περίπτωση παράδοσης της ηλεκτρικής σκούπας σε τρίτους, δώστε παρακαλώ μαζί και τις οδηγίες χρήσης.

### Αναζητήστε παρακαλώ τις σελίδες με τις εικόνες!



## Περιγραφή συσκευής

- 1 Πέλμα दाπέδου διπλής χρήσης (με δακτύλιο ασφαλίστης)\*
- 2 Χειρολαβή στον εύκαμπο σωλήνα\*
- 3 Εύκαμπτος σωλήνας αναρρόφησης
- 4 Τηλεσκοπικός σωλήνας με συρόμενο πλήκτρο (και δακτύλιο ασφαλίστης)\*
- 5 Τηλεσκοπικός σωλήνας με συρόμενο δακτύλιο (και δακτύλιο ασφαλίστης)\*
- 6 Τηλεσκοπικός σωλήνας με συρόμενο πλήκτρο και ρυθμιστή βοηθητικού αέρα\*
- 7 Ηλεκτρικό καλώδιο
- 8 Μοχλός κλεισίματος
- 9 Βοήθεια στάθμευσης
- 10 Σχάρα εξόδου του αέρα
- 11 Σακούλα φίλτρου
- 12 Φίλτρο εξόδου του αέρα\*
- 13 Φίλτρο προστασίας του κινητήρα, πλενόμενο
- 14 Λαβή μεταφοράς
- 15 Κάλυμμα του χώρου συλλογής της σκόνης
- 16 Ένδειξη αλλαγής φίλτρου\*
- 17 Βοήθεια αποθήκευσης (στην κάτω πλευρά της συσκευής)
- 18 Πλήκτρο On/Off και ρυθμιστής ισχύος
- 19 Πέλμα σκληρού दाπέδου (με δακτύλιο ασφαλίστης)\*
- 20 Φρέας ε4αρτημάτων για τ πέλμα πλαπλής ρήσης\*
- 21 Πέλμα πλαπλής ρήσης\*
- 22 Στμι αναρρρησης σκνης τρουπήματς\*
- 23 Στόμιο αναρρόφησης για σκούπισμα επίπλων\*
- 24 Στόμιο αναρρόφησης για σκούπισμα γωνιών\*

## Ανταλλακτικά και ειδικός εξοπλισμός

### A Πακέτο ανταλλακτικών φίλτρων

Για να εργάζεται η συσκευή σας στο ιδανικό επίπεδο της απόδοσης της, συνιστούμε τη χρήση των γνήσιων ανταλλακτικών σακούλων του τύπου PowerProtect.

Περιεχόμενο: 4 σακούλες φίλτρου με κόμπωμα

\*ανάλογα με τον εξοπλισμό

Εμείς σας συνιστούμε την αποκλειστικά χρήση των δικών μας γνήσιων σακουλών σκόνης.

Η συσκευή σας πρόκειται για μια εξαιρετικά αποτελεσματική ηλεκτρική σκούπα, η οποία σε περίπτωση χρήσης υψηλής ποιότητας σακουλών σκόνης πετυχαίνει πολύ καλά αποτελέσματα καθαρισμού. Μόνο η χρήση των υψηλής ποιότητας σακουλών σκόνης, όπως ιδιαίτερα οι γνήσιες σακούλες σκόνης της Siemens, εξασφαλίζει, ότι επιτυγχάνονται οι τιμές που αναφέρονται στην ενεργειακή ετικέτα ΕΕ σχετικά με την κατηγορία ενεργειακής απόδοσης, συλλογή της σκόνης και ικανότητα συγκράτησης της σκόνης.

Σε περίπτωση χρήσης σακουλών σκόνης χαμηλής ποιότητας (π.χ. χάρτινη σακούλα) μπορεί επιπλέον να επηρεαστεί αρνητικά η διάρκεια ζωής και η απόδοση της συσκευής σας. Τελικά η χρήση μη σωστών ή χαμηλότερης ποιότητας σακουλών σκόνης μπορεί να οδηγήσει σε ζημιές στην ηλεκτρική σας σκούπα. Τέτοιες ζημιές δεν καλύπτονται από την εγγύησή μας.

Περισσότερες πληροφορίες γι' αυτό θα βρείτε κάτω από [www.siemens-home.com/dust-bag](http://www.siemens-home.com/dust-bag). Εκεί έχετε επίσης τη δυνατότητα, να παραγγείλετε τις γνήσιες σακούλες ηλεκτρικής σκούπας της εταιρείας μας.

#### **B Πέλημα αναρρόφησης σκληρού δαπέδου VZ123HD**

Για την αναρρόφηση σε λεία δάπεδα (παρκέ, πλακάκια, τερακότα,...)

#### **C Πέλημα αναρρόφησης σκληρού δαπέδου VZ124HD**

Με 2 περιστρεφόμενα ρολά βούρτσας

Για την περιποίηση των πολύτιμων σκληρών δαπέδων και για την καλύτερη παραλαβή της χοντλής ρύπανσης.

## **Θέση σε λειτουργία**

### **Εικ. 1**

- Τοποθετήστε τη χειρολαβή στον εύκαμπο σωλήνα αναρρόφησης και ασφαλίστε την.

### **Εικ. 2**

- α) Τοποθετήστε το στόμιο του σωλήνα αναρρόφησης στο άνοιγμα αναρρόφησης στο καπάκι.
- β) Κατά την αφαίρεση του εύκαμπτου σωλήνα αναρρόφησης πιέστε μεταξύ τους τα δύο δόντια ασφάλισης και τραβήξτε έξω τον εύκαμπο σωλήνα.

### **Εικ. 3\***

- α) Σπρώξτε τη χειρολαβή στον τηλεσκοπικό σωλήνα. Για το λύσιμο της σύνδεσης γυρίστε λίγο τη χειρολαβή και τραβήξτε την έξω από το σωλήνα.
- β) Σπρώξτε τη χειρολαβή μέχρι να ασφαλίσει μέσα στον τηλεσκοπικό σωλήνα. Για το λύσιμο της σύνδεσης πιέστε το δακτύλιο απασφάλισης και τραβήξτε έξω τη χειρολαβή.

### **Εικ. 4\***

- α) Τοποθετήστε τον τηλεσκοπικό σωλήνα στο στόμιο του πέλματος του δαπέδου. Για το λύσιμο της σύνδεσης στρέψτε λίγο το σωλήνα και τραβήξτε τον έξω από το πέλημα του δαπέδου.
- β) Σπρώξτε τον τηλεσκοπικό σωλήνα μέχρι να ασφαλίσει μέσα στο στόμιο του πέλματος του δαπέδου. Για το λύσιμο της σύνδεσης πιέστε το πλήκτρο απασφάλισης και τραβήξτε έξω τον τηλεσκοπικό σωλήνα.

### **Εικ. 5\***

- Μετατοπίζοντας το αυρόμενο δακτύλιο/αυρόμενο πλήκτρο προς την κατεύθυνση του βέλους απασφαλίστε τον τηλεσκοπικό σωλήνα και ρυθμίστε το επιθυμητό μήκος.

### **Εικ. 6\***

- Σπρώξτε τ ρέα των ε4αρτημάτων πάνω στ πέλημα πλλαπλής ρήσης και κυμώστε τ στ σωλήνα αναρρησης/τηλεσκιπ σωλήνα.

### **Εικ. 7**

- Πιάστε το ηλεκτρικό καλώδιο από το φιν, τραβήξτε το στο επιθυμητό μήκος και συνδέστε το φιν στην πρίζα του ρεύματος.

### **Εικ. 8 Ενεργοποίηση / Απενεργοποίηση**

- Θέστε την ηλεκτρική σκούπα σε λειτουργία, πατώντας τ πλήκτρο ενεργήσης/ απε-νεργήσης (On/Off) πρς την κατεύθυνση τ Ούλες.

### **Εικ. 9 Ρύθμιση της δύναμης αναρρόφησης**

Στρέφοντας το κουμπι ρύθμισης προς την κατεύθυνση του βέλους μπορεί να ρυθμιστεί αδιαβάθμητα η επιθυμητή δύναμη αναρρόφησης.

- Χαμηλή περιοχή ισχύος => 

Για την αναρρόφηση ευαίσθητων υλικών, π.χ. ταπετσαριών επίπλων, κουρτινών, κλπ.

- Μεσαία περιοχή ισχύος => 

Για το καθημερινό καθαίριμα σε περίπτωση μικρής ρύπανσης.

- Υψηλή περιοχή ισχύος: => 

Για καθαίριμα σταθερών επιφανειών επικάλυψης δαπέδου, σκληρών δαπέδων και σε περίπτωση μεγάλης ρύπανσης.

## **Αναρρόφηση**

### **Προσοχή**

- Τα πέσματα δαπέδου υπόκεινται, ανάλογα με τη σύσταση του σκληρού δαπέδου σας (π.χ. τραχιά, ρουστίκ πλακάκια) σε μια ορισμένη φθορά. Γι' αυτό πρέπει σε τακτικά χρονικά διαστήματα να ελέγχετε το κάτω μέρος του πέλματος. Τα φθαρμένα, κοφτερά πέσματα δαπέδου μπορούν να προκαλέσουν ζημιά στα ευαίσθητα σκληρά δάπεδα, όπως παρκέ ή λινωτάπητας. Ο κατασκευαστής δεν ευθύνεται για ενδεχόμενες ζημιές, που οφείλονται σε ένα φθαρμένο πέλημα δαπέδου.

### **Εικ. 10\***

Η ισχύς αναρρόφησης μπορεί επίσης να ρυθμιστεί περιστρέφοντας το ρυθμιστή βοηθητικού αέρα προς την κατεύθυνση του βέλους.

- Ρυθμιστής βοηθητικού αέρα ανοιχτός => Ισχύς αναρρόφησης μειωμένη

- Ρυθμιστής βοηθητικού αέρα κλειστός => Μέγιστη ισχύς αναρρόφησης

\*ανάλογα με τον εξοπλισμό

## Εικ. 11

Ρύθμιση του πέλματος διαπέδου διπλής χρήσης:

■ Χαλιά και μοκέτες



■ Λεία δάπεδα



Όταν αναρροφάτε μεγαλύτερα σωματίδια, τότε προσέξτε, να αναρροφάτε προσεκτικά αυτά τα σωματίδια το ένα μετά το άλλο, για να μη φράξετε το κανάλι αναρρόφησης του πέλματος διαπέδου. Ενδεχομένως πρέπει να σηκώσετε το πέλμα, για να μπορείτε να αναρροφήσετε καλύτερα τους ρύπους.

## Εικ. 12\* Αναρρόφηση με πρόσθετα αξεσουάρ

Συνδέστε τα στόμια ανάλογα με τις ανάγκες στο σωλήνα αναρρόφησης ή στη χειρολαβή:

α) Στόμιο αναρρόφησης για το σκούπισμα αρμών και γωνιών, κλπ.

β) Στόμιο αναρρόφησης για το σκούπισμα επιπέδων με ταπετσαρία, κουρτινών, κλπ.

γ) Πέλμα σκληρού διαπέδου\*

- με προσαρτημένο βουρτσάκι:

Για τον αποτελεσματικό και συγχρόνως απαλό καθαρισμό των σκληρών επενδύσεων διαπέδου (πλακίδια, δάπεδα παρκέ κλπ.)

- χωρίς βουρτσάκι:

Για καθαρισμό της ρύπανσης σε σχισμές και αρμούς

• Το βουρτσάκι μπορεί να αφαιρεθεί, πιέζοντας τις δύο ασφαλίσεις στην κατεύθυνση του βέλους

## Στιμ αναρρόφησης σκνης τρυπήματς

### Εικ. 13\*

α) Στερεώστε τ στιμ αναρρόφησης της σκνης τρυπήματς στη ειρλα ή και πιθεήστε τ στυ τί έτυ, ώστε η πή τυ στυμ αναρρόφησης να ρίσκεται απευθείας επάνω απ τ σημεί τρυπήματς.

β) Ρυθμίστε τη συσκευή σε μια αμηλή αθμίδα ισ ύς και μετά ενεργηήστε την.

γ) Τ στυμ αναρρόφησης της σκνης τρυπήματς συκρατείται με τη δύναμη αναρρόφησης στην επιθυμητή θέση.

Για την εασάιση της πρσωσης τυ στυμ αναρρόφησης σκνης τρυπήματς ενδε μένωσ συνίσταται η ρύθμιση μιας υψηλετερης αθμίδας ισ ύς, ανάλογα με τη σύσταση της επιάνειας τυ τί υ πυ γίνεται τ τρύπημα.

Κατά τ τρύπημα αναρράται αυτματα η λεπτή σκνη.

### Εικ. 14

Στα μικρά διαλείμματα σκουπίσματος μπορείτε να χρησιμοποιήσετε τη βοήθεια στάθμευσης που βρίσκεται στην πίσω πλευρά της συσκευής.

• Μετά την απενεργοποίηση της συσκευής σπρώξτε το άγκιστρο που βρίσκεται στο πέλμα διαπέδου στην εγκοπή στην πίσω πλευρά της συσκευής.

### Εικ. 15

Για το ξεπέραςμα των εμποδιών, π.χ. στις σκάλες, μπορεί να μεταφερθεί η συσκευή επίσης και με τη χειρολαβή.

## Μετά την εργασία

### Εικ. 16

α) Τραβήξτε το φιλτρώμα από την πρίζα.

β) Τραβήξτε λίγο το ηλεκτρικό καλώδιο και αφήστε το ελεύθερο (το καλώδιο τυλιγεται αυτόματα).

### Εικ. 17

Για τη φύλαξη/μεταφορά της συσκευής μπορείτε να χρησιμοποιήσετε τη βοήθεια αποθήκευσης που βρίσκεται στην κάτω πλευρά της συσκευής.

α) Τοποθετήστε τη συσκευή όρθια.

β) Σπρώξτε το άγκιστρο που βρίσκεται στο πέλμα διαπέδου στην εγκοπή στην κάτω πλευρά της συσκευής.

## Αντικατάσταση φίλτρου

! Προσοχή: Πριν από κάθε αλλαγή φίλτρου

• απενεργοποιείτε τη συσκευή!

## Αντικατάσταση της σακούλας φίλτρου

### Εικ. 18

#### Συσκευές με ένδειξη αλλαγής φίλτρου:

- Όταν με σηκωμένο το πέλμα διαπέδου από το δάπεδο και με την υψηλότερη ρύθμιση της ισχύος αναρρόφησης η ένδειξη αλλαγής φίλτρου στο κάλυμμα είναι εντελώς γεμάτη, πρέπει να αλλάξει η σακούλα της σκόνης, ακόμη και στην περίπτωση που δεν είναι εντελώς γεμάτη. Σε αυτή την περίπτωση το είδος της ρύπανσης καθιστά την αλλαγή απαραίτητη. Το πέλμα, ο σωλήνας αναρρόφησης και ο εύκαμπτος σωλήνας αναρρόφησης δεν επιτρέπεται να είναι φραγμένοι, επειδή αυτό οδηγεί επίσης στην ενεργοποίηση της ένδειξης αλλαγής φίλτρου.
- Για την απομάκρυνση του φραξίματος μπορεί η χειρολαβή να λυθεί εύκολα από τον εύκαμπο σωλήνα.

#### Συσκευές χωρίς ένδειξη αλλαγής φίλτρου:

- Όταν μειωθεί η δύναμη αναρρόφησης αισθητά, πρέπει να αλλάξει η σακούλα της σκόνης, ακόμη και στην περίπτωση που δεν είναι εντελώς γεμάτη. Σε αυτή την περίπτωση το είδος της ρύπανσης καθιστά την αλλαγή απαραίτητη. Βεβαιωθείτε προηγουμένως, ότι το πέλμα, ο σωλήνας αναρρόφησης και ο εύκαμπτος σωλήνας αναρρόφησης δεν είναι φραγμένοι.

### Εικ. 19 Άνοιγμα του καλύμματος

α) Απασφαλίστε το καπάκι τραβώντας το από το μοχλό ασφάλισης προς την κατεύθυνση του βέλους.

β) Ανοίξτε το καπάκι προς την κατεύθυνση του βέλους.

### Εικ. 20

α) Κλείστε τη σακούλα του φίλτρου, τραβώντας τη γλώσσα φραγής.

β) Αφαιρέστε τη σακούλα φίλτρου.

γ) Τοποθετήστε τη νέα σακούλα φίλτρου.

δ) Σπρώξτε την καινούργια σακούλα φίλτρου στο συγκρατητήρα μέχρι το τέμμα.

! Προσοχή: Κλείστε το κάλυμμα μόνο με τοποθετημένη

• μέσα τη σακούλα φίλτρου.

\*ανάλογα με τον εξοπλισμό



### Καθαρισμός του φίλτρου προστασίας του κινητήρα

Το φίλτρο προστασίας του κινητήρα πρέπει να καθαρίζεται σε τακτικά χρονικά διαστήματα με ελαφρό κτύπημα ή πλύσιμο!

#### Εικ. 21

- Ανοίξτε το κάλυμμα του χώρου συλλογής της σκόνης.

#### Εικ. 19

- Ελευθερώστε το φίλτρο προστασίας του κινητήρα, τραβώντας το πλάγια από τη μονάδα και τραβήξτε το έξω προς την κατεύθυνση του βέλους.
- Καθαρίστε το φίλτρο προστασίας του κινητήρα με ελαφρό κτύπημα.
- Σε περίπτωση μεγάλης ρύπανσης πρέπει το φίλτρο προστασίας του κινητήρα να πλυθεί.
- Στη συνέχεια αφήστε το φίλτρο να στεγνώσει το λιγότερο για 24 ώρες.
- Μετά τον καθαρισμό, τοποθετήστε το φίλτρο προστασίας του κινητήρα μέσα στη συσκευή και κλείστε το κάλυμμα του χώρου συλλογής της σκόνης.

### φίλτρο εξάτμισης

#### Καθαρίστε το μικροφίλτρο

#### Εικ. 22\*

- Ανοίξτε το κάλυμμα του χώρου συλλογής της σκόνης. Εικ. 19
- α) Σπρώχνοντας το μοχλό κλεισίματος προς την κατεύθυνση του βέλους, απασφαλίστε το στήριγμα του φίλτρου.
- β) Αφαιρέστε το μικροφίλτρο υγιεινής.
- γ) Το μικροφίλτρο υγιεινής μπορεί να ξεπλυθεί.
- Στη συνέχεια αφήστε το φίλτρο να στεγνώσει το λιγότερο για 24 ώρες.
- δ) Τοποθετήστε στη συσκευή νέο μικροφίλτρο υγιεινής.
- ε) Τοποθετήστε το στήριγμα του φίλτρου στη συσκευή και ασφαλίστε το.

#### Καθαρισμός του φίλτρου εξόδου του αέρα Hera\*

Το φίλτρο Hera\* είναι υπολογισμένο έτσι, ώστε να μην πρέπει να αντικατασταθεί, όταν η συσκευή χρησιμοποιείται σύμφωνα με το σκοπό προορισμού για οικιακή χρήση.

Για να εργάζεται η ηλεκτρική σκούπα στην ιδανική της στάθμη απόδοσης, πρέπει το φίλτρο Hera\* να ξεπλυθεί μετά περίπου ένα χρόνο. Η ικανότητα φιλτραρίσματος του φίλτρου διατηρείται, ανεξάρτητα από μια πιθανή αλλαγή του χρώματος της επιφάνειας του φίλτρου.

#### Εικ. 23\*

- Ανοίξτε το πίσω κλαπέτο.
  - Τραβώντας τη γλώσσα φραγής προς την κατεύθυνση του βέλους, απασφαλίστε και αφαιρέστε από τη συσκευή το φίλτρο Hera\*.
  - Χτυπήστε τη μονάδα φίλτρου και πλύντε την κάτω από τρεχούμενο νερό.
  - Η μονάδα μπορεί εναλλακτικά να πλυθεί στο πλυντήριο ρούχων το πολύ στους 30°C στο πρόγραμμα για τα ευαίσθητα ρούχα και με χαμηλό αριθμό περιστροφών.
  - ΣΥΜΒΟΥΛΗ:** Τοποθετείτε τη μονάδα του φίλτρου για την προστασία των άλλων ρούχων σε μια σακούλα ρούχων.
  - Τοποθετήστε το φίλτρο Hera\*, αφού πρώτα στεγνώσει εντελώς (το λιγότερο 24 ώρες), ξανά στη συσκευή και ασφαλίστε το.
  - Κλείστε το πίσω κλαπέτο.
- Μετά την απορρόφηση της λεπτής σκόνης (όπως π.χ. γύψος, τσιμέντο, κτλ.), καθαρίστε το φίλτρο προστασίας του κινητήρα με χτύπημα, ενδεχομένως αντικαταστήστε το φίλτρο προστασίας του κινητήρα και το φίλτρο εξόδου του αέρα.

### Φροντίδα

Πριν από κάθε καθαρίσματος πρέπει πρώτα να απενεργοποιείται η ηλεκτρική σκούπα και να τραβιέται το φως από την πρίζα του ρεύματος. Η ηλεκτρική σκούπα και τα πλαστικά αξεσουάρ μπορούν να καθαριστούν με ένα υγρό καθαρισμού πλαστικών του εμπορίου.

- ! **Μη χρησιμοποιείτε κανένα υλικό τριψίματος, καθαριστικό τζαμιών ή καθαριστικό γενικής χρήσης. Μη βυθίζετε την ηλεκτρική σκούπα ποτέ στο νερό.**

Ο χώρος συλλογής της σκόνης μπορεί, όταν χρειάζεται, να αναρροφηθεί με μια δεύτερη ηλεκτρική σκούπα, ή να καθαριστεί απλά με ένα στεγνό ξεσκονόπανο ή πινέλο.

Διατηρούμε το δικαίωμα των τεχνικών αλλαγών.

VSC3/VSP3. serisinden bir Siemens elektrikli süpürge almaya karar vermiş olmanızdan ötürü çok memnunuz. Bu kullanma kılavuzunda birçok farklı VSC3/VSP3 modelleri gösterilecektir. Sizin cihazınızdaki bazı detaylar ile kullanım kılavuzunda yazılanlar arasında farklılıklar olabilir. Mümkün olan en iyi emme sonucunu elde etmek için özellikle sizin elektrikli süpürge için üretilmiş olan orijinal Siemens aksesuarları kullanmalısınız.

Kullanma kılavuzunu lütfen itinayla saklayınız. Elektrikli süpürgeyi başka birisine verecek olursanız, lütfen kullanma kılavuzunu da veriniz.

### Lütfen resimli sayfaları açınız!



### Cihazın teknik özellikleri

- 1 Fonksiyonu değiştirilebilen kilit kovanlı zemin süpürme ünitesi\*
- 2 Hortum tutamağı\*
- 3 Emme hortumu
- 4 Kayar düğmeye sahip teleskopik boru (ve kilit açma kovani)\*
- 5 Sürgülü kola sahip teleskopik boru (ve kilit açma kovani)\*
- 6 Sürgülü tuşlu ve ilave hava kontrolörlü teleskopik boru\*
- 7 Şebeke bağlantı kablosu
- 8 Kapak kilit kolu
- 9 Park yardımı
- 10 Dışarı üfleme ızgarası
- 11 Filtre torbası
- 12 Dışarı üfleme filtresi\*
- 13 Motor koruma filtresi, yıkanabilir
- 14 Taşıma tutamağı
- 15 Toz haznesi kapağı
- 16 Filtre değiştirme göstergesi\*
- 17 Yerleştirme yardımı (cihazın alt tarafında)
- 18 Açma/kapama tuşu ve güç ayarlamaya düğmesi
- 19 Kilit kovanlı sert zemin süpürme başlığı\*
- 19 Diğer süpürme başlıkları aksesuar taşıyıcısı\*
- 20 Kombi başlığı\*
- 21 Delik başlığı\*
- 22 Koltuk süpürme başlığı\*
- 23 Dar aralık kenar süpürme başlığı\*

EEE Yönetmeliğine Uygundur

Elektrik bağlantısı	220-240 V**
Gerilim/Frekans	50 Hz**
Amper	10 A**

## Yedek parça ve özel aksesuarlar

### A Değişim filtresi paketi

Cihazınızın optimum performans düzeyinde çalışabilmesi için PowerProtect tipindeki orijinal yedek torbaların kullanılmasını öneririz.

İçindekiler: 4 açılır kapanır filtre (toz) torbası

Bu nedenle sadece orijinal toz torbalarımızı kullanmanızı tavsiye ederiz.

Cihazınız, yüksek kaliteli toz torbaları kullanıldığı takdirde çok iyi temizleme sonuçları veren, yüksek verimliliğe sahip bir elektrik süpürgesidir. Sadece yüksek kaliteli toz torbalarının, özellikle Siemens orijinal toz torbalarının kullanılması durumunda AB Enerji Etiketleri üzerinde belirtilen enerji verimlilik sınıfı, toz toplama ve toz tutma kapasitesi değerlerine ulaşılabilir.

Düşük kaliteli toz torbası kullanılması durumunda (örn. kağıt torba) cihazınızın performansı ve kullanım ömrü belirgin biçimde kötü etkilenebilir. Sonuçta tam olarak uygun olmayan veya daha düşük kaliteli toz torbalarının kullanılması elektrik süpürgeinizde hasarlara neden olabilir. Böylesi hasarlar garantimiz kapsamında değildir.

Daha fazla bilgi için bkz. [www.siemens-home.com/dust-bag](http://www.siemens-home.com/dust-bag). Buradan orijinal elektrik süpürgesi toz torbası da sipariş edebilirsiniz.

### B Sert zemin ucu VZ123HD

Düz zeminlerin süpürülmesi için (parke, fayans, terakota,...)

### C Sert zemin ucu VZ124HD

2 adet döner fırça rulosu ile Değerli sert zeminlerin bakımı ve kaba kirlerin daha iyi temizlenmesi için.

## Çalıştırılması

### Resim 1

- Tutma kolu emme hortumunun içine takılmalı ve yerine kilitlenmelidir.

### Resim 2

- a) Emme hortumu bağlantı parçaları kapaktaki emme deliğine oturtulmalıdır.
- b) Emme hortumunun çıkartılması sırasında her iki mandal birlikte bastırılması ve hortum dışarı çekilmelidir.

### Resim 3\*

- a) Tutamak teleskopik boruya doğru itilmelidir. Bağlantıyı çözmek için tutamağı hafifçe çevirerek borudan çekiniz.
- b) Tutamağı teleskopik borunun içinde yerine oturuncaya kadar itiniz. Bağlantıyı çözmek için kilit açma kovaniyi bastırınız ve tutamağı çekip çıkarınız.

### Resim 4

- a) Teleskopik boruyu zemin süpürme başlığının bağlantı yerine takınız. Bağlantıyı çözmek için boruyu hafifçe çevirerek zemin ünitesinden çekiniz.

\* donanımına göre

\*\* Modele göre değişiklik gösterebilir

b) Teleskopik boruyu, zemin süpürme başlığının bağlantı parçasına oturuncaya kadar itiniz. Bağlantının çözülmesi için kilit açma kovanına bastırılmalı ve teleskopik boru dışarı çekilmelidir.

#### Resim 5\*

• Sürgülü kol / kayar düğme ok yönünde hareket ettirilerek teleskopik borunun kilidi açılmalı ve istenen uzunluk ayarlanmalıdır.

#### Resim 6\*

• Aksesuar taahhüdcösdñd diñer bañldklara itin ve emip borusuna/teleskobik boruya klipsleyin.

#### Resim 7



• Şebeke bağlantı kablosu prize konmalı, kablo istenen uzunlukta olacak şekilde dışarı çekilmeli ve fiş prize takılmalıdır.

#### Resim 8 Açma / kapatma

• Elektrik süpürGESİNİ Açma - Kapama tuşuna ok yönünde basarak açöñdö.

#### Resim 9 Emme gücünün düzenlenmesi

Ayar düğmesi ok yönünde döndürölerek istenilen emme gücü kademesiz olarak ayarlanacaktır.

- Düşük güç alanı =>  Hassas kumaşların süpürölmesi için, öñ. döşeme, perde, vb. .
- Orta güç alanı =>  Az kirlenme durumunda günlük temizlik için.
- Yüksek güç alanı =>  Sağlam zemin kaplamalarının, sert zeminlerin ve çok kirli zeminlerin temizlenmesi için.

## Emerek temizleme

### Dikkat

• Zemin süpürme başlığına yüklenmemelidir, sert zemin yapısının niteliğine bağılı olarak (örn. pürüzlü, rustik fayanslar) aşınmaya neden olabilir. Bu nedenle bunların düzenli aralıklarla meme çalışma tabanında kontrol edilmeleri gereklidir. Aşınmış, keskin kenarlı fırça yüzeyleri parke veya linolyum gibi hassas sert yüzeylerde hasarlara neden olabilir. Üretici, yıpranmış taban memelerinin neden olduğı hasarlara karşı sorumluluk kabul etmemektedir.

#### Resim 10\*

Emiş gücü ilave hava kontrolörünü ok yönünde döndürerek de ayarlanabilir.

- İlave hava kontrolörü açıldı =>Emiş gücü azaltıldı
- İlave hava kontrolörü kapatıldı =>Maksimum emiş gücü

#### Resim 11

Açılır-kapanır süpürme başlığının ayarlanması:

- Halılar ve halıfleksler => 
- düz zeminler => 

Eğer büyük parçacıkları çekecekseniz zemin süpürme başlığının emme kanalının tıkanmaması için bu parçacıkları ardi ardına ve dikkatlice çekilmesine dikkat ediniz. Pislük partiküllerinin daha iyi emilebilmesi için gerekirse memeyi kaldırabilirsiniz.

#### Resim 12\* Ek aksesuar ile süpürme

Üniteyi ihtiyacınıza göre emme borusuna veya tutamağa takınız:

- a) Aralıkların ve köşelerin vb. süpürölmesi için dar aralık süpürme başlığı.
- b) Kumaşlı mobilyaların, perdelerin vb. süpürölmesi için koltuk süpürme başlığı.
- c) Sert zemin başlığı\*
  - Kılılı halka klipsle takılı halde: Sert zemin kaplamalarının (fayans, parke vb.) hem etkin hem de zarar görmeden temizlenmesi için
  - Kılılı halka olmadan: Boşluklu ve oluklu zeminlerdeki kirlerin temizlenmesi için
- Kılılı halka, her iki kilit tırnağı ok yönünde bastırılarak çıkarılabilir

#### Delik başlığı

#### Resim 13\*

- a) Delik başlığını tutamağa tespitleyiniz ve başlığın delik ağızı delinecek deligin üzerine gelecek şekilde duvara yerleştiriniz.
- b) Cihazı düşük performans seviyesine ayarlayınız ve çalıştırınız.
- c) Delik başlığı emme gücü sayesinde dilediğiniz pozisyonda kalacaktır. Delik başlığın sabit bir şekilde emme yapabilmesi için duvar yüzeyinin özelliğine göre gerekirse daha yüksek bir performans da ayarlanabilir. Delme esnasında oluşan talaş otomatik olarak emilir.

#### Resim 14

Kısa süpürme molalarında cihazın arka tarafındaki park yardımını kullanabilirsiniz.

- Cihaz kapatıldıktan sonra, zemin başlığındaki kanca cihazın arka tarafında yer alan boşluğa itilmelidir.

#### Resim 15

Örneğin basamak gibi engellere takılmamak için cihaz tutma kolu yardımıyla da taşınabilir.

## Çalışma sona erdikten sonra

#### Resim 16

- a) Elektrik fişi çekilmelidir.
- b) Şebeke bağlantı kablosundan hafifçe çekiniz ve serbest bırakınız (kablo otomatik olarak sarılır).

#### Resim 17

Cihazı saklamak/taşımak için cihazın alt tarafındaki saklama yardımını kullanabilirsiniz.

- a) Cihazı dikey olarak konumlandırınız.
- b) Zemin süpürme başlığındaki kancayı cihazın alt tarafındaki boşluğa geçiriniz.

\* donanıma göre

## Filtre deęiřtirilmesi

- ! **Dikkat:** Her filtre deęiřiminden önce cihaz kapatılmalıdır!

### Filtre torbasını deęiřtirin

#### Resim 18\*

##### Filtre deęiřtirme gstergesine sahip cihaz:

- Zeminden yksekte tutulan bařlıkla ve en yksek emme gc ayarıyla alıřtırdığınızda kapaktaki filtre deęiřimi gstergesi tamamen doluya tamamen dolu olmasa da toz torbasını deęiřtiriniz. Byle bir durumda filtredeki kirin tr deęiřimi gerekli kılmaktadır. Bařlık, emme borusu ve emme hortumu bu esnada tıkanmamalıdır, cnk bu durum da filtre deęiřim gstergesinin tetiklenmesine neden olabilir.
- Tıkanmayı amak iin tutamak hortumdan yavařca kartılmalıdır.

##### Filtre deęiřtirme gstergesine sahip olmayan cihaz:

- Cihazın emiř gc ciddi biimde dřtyse toz torbası dolu olmasa bile toz torbasının deęiřtirilmesi gereklidir. Byle bir durumda filtredeki kirin tr deęiřimi gerekli kılmaktadır. Ltfen nce bařlık, emme borusu ve emme hortumunun tıkalı olmadıęından emin olunuz.

#### Resim 19\* Kapaęın aılması

- a) Kilitleme kolu ok ynnde ekilerek kapaęın kilidi aılmalıdır.
- b)Kapak ok ynnde aılmalıdır.

#### Resim 20

- a)Filtre torbası kilit dilinden ekilerek kapatılmalıdır.
- b)Filtre torbası kartılmalıdır.
- c)Yeni filtre torbası yerleřtirilmelidir.
- d)Filtre torbası sonuna kadar tutucu ynnde itilmelidir.

- ! **Dikkat:** Kapak sadece filtre (toz) torbası yerleřtirilmiř iře kapanır.

### Motor koruma filtresinin temizlenmesi

Motor koruma filtresi dzenli aralıklarla vurularak ve/veya yıkanarak temizlenmelidir!

#### Resim 21\*

- Toz haznesi kapaęını aınız. Resim 19
- a)Motor koruma filtresini yana doęru ekerek kilidini aınız ve ok ynnde ekerek ıkarınız.
- b)Motor koruma filtresini hafife vurularak temizleyiniz.
- c)Ařırđ kirlenme durumunda motor koruma filtresi yıkanmalıdır.
- Bunun ardından filtre en az 24 saat sreyle kurumaya bırakılmalıdır.
- d)Temizleme iřleminin sonra motor koruma filtresini cihaza yerleřtiriniz, kilitleyiniz ve toz haznesi kapaęını kapatınız.

### Hava ıkıř filtresi

#### Temiz mikro-hijyen filtresi

#### Resim 22\*

- Toz haznesi kapaęı aılmalıdır. Resim 19
- a)Kilitleme koluna ok ynnde basılarak filtre tutucunun kilidi aılmalıdır.
- b)Mikro hijyen filtresi kartılmalıdır.
- c)Mikro hijyen filtresi deęiřtirilebilir.
- Filtreyi en az 24 saat kurumaya bırakınız.
- d)Yeni mikro hijyen filtresi cihaza yerleřtirilmelidir.
- e)Filtre tutucu cihaza yerleřtirilmeli ve kilitlenmelidir.

#### Hepa\* hava ıkıř filtresinin temizlenmesi

Hepa\* filtresi, cihaz ev kullanımında usulne uygun řekilde kullanılırsa deęiřtirilmesi gerekmeyecek řekilde tasarlanmıřtır. Elektrikli sprgenin optimum performans dzeyinde alıřması iin Hepa\* filtre her yıl yıkanmalıdır. Filtreleme etkisi, filtre yzeyindeki muhtemel renk deęiřiminden baęımsız olarak aynı kalır.

#### Resim 23\*

- Kapak aılmalıdır.
- Kilit mandallarına ok ynnde basılarak Hepa\* filtre kilitlenmeli ve cihazdan ıkarılmalıdır.
- Filtre nitesi vurularak temizlenmeli musluk suyunun altında yıkanmalıdır. nite opsiyonel olarak maks 30° C'de hassas programda ve en dřk yıkama devir sayısında amařır makinesinde temizlenebilir. **İPUCU:** Filtre nitesini dięer amařırlardan korumak iin bir yıkama poředi kullanınız.
- Hepa\*-Filtresini komple kurutmadan sonra (en az 24 sa.) yeniden cihaza yerleřtiriniz ve kilitleyiniz.
- Kapaęı kapatınız. Hassas toz partikllerinin (rneęin alı, imento vs) emilmesinden sonra motor koruma filresi vurularak temizlenmeli ve ardından motor koruma filtresi ve hava ıkıř filtresi deęiřtirilmelidir.

## Bakım

Elektrikli sprge temizlenmeden nce cihaz kapatılmalı ve fiři ekilmelidir. Elektrikli sprge ve plastik aksesuarlara piyasada bulunan plastik temizleyicilerle bakım yapılabilir.

- ! **Ařındırıcı temizleme maddesi, cam temizleyici veya ok amalı temizleyiciler kullanılmamalıdır. Elektrikli sprge kesinlikle suya sokulmamalıdır.**

İhtiya duyulması halinde toz haznesi bařka bir elektrikli sprge veya kuru bir bez / toz fırası ile temizlenebilir.

retici firma, rnn teknik zelliklerinde deęiřiklik yapma hakkına sahiptir.

تغيير فلتـر الجزينات فائق الأداء (Hepa)  
إذا كانت مكنتك مزودة بفلتر Hepa، فيجب تغييره سنوياً.

### صورة 23\*

- افتح الغطاء الخلفي.
  - قم بتحرير فلتر Hepa من خلال ضغط طرف الغلق في اتجاه السهم وأخرجه من الجهاز.
  - قم بنفض وحدة الفلتر واغسلها تحت الماء الجاري. يمكن تنظيف الوحدة بشكل اختياري في غسالة الأطباق في دورة غسل اقتصادية عند درجة حرارة قصوى 30° م وأدنى عدد لفات للعصر.
  - نصيحة: ضع وحدة الفلتر في كيس غسل لغرض حماية بقية الغسيل.
  - أعد تركيب فلتر Hepa في الجهاز بعد أن يجف تماما (على الأقل 24 ساعة) وقم بتأمينه.
  - أغلق الغطاء الخلفي.
- بعد شطف جزينات الأتربة الدقيقة (على سبيل المثال الجبس، الإسمنت، وخلافه)، قم بتنظيف فلتر حماية المحرك من خلال نفضه، وعند اللزوم قم باستبدال فلتر حماية المحرك وفلتر الطرد.

## العناية بالمكنسة

قبل كل مرة يتم فيها تنظيف المكنسة يجب إيقافها ونزع القابض الكهربائي من مصدر التيار. يمكن أن تتم العناية بالمكنسة والملحقات التكميلية المصنوعة من البلاستيك باستخدام أحد منظفات البلاستيك المتداولة في الأسواق.

- ❗ لا تستخدم موادا خادشة ولا منظفات الزجاج أو المنظفات متعددة الأغراض. ولا تغمر المكنسة في الماء أبدا.

عند الحاجة يمكن تنظيف حيز تجميع الأتربة باستخدام مكنسة أخرى أو حتى باستخدام فوطة تنظيف/فرشاة تنظيف جافة.

نحتفظ بحق إدخال أية تعديلات فنية.

إذا كانت مكنستك مجهزة بالفرشاة التوربو فيرجى الاطلاع على إرشادات الاستخدام والصيانة من دليل الاستخدام المرفق.

#### صورة 14

عند التوقف عن التنظيف لفترات قصيرة يمكنك استعمال مثبت الخرطوم بمؤخرة المكنسة.

• بعد إيقاف المكنسة أدخل الخطاف الموجود برأس تنظيف الأرضيات في التجويف الموجود بمؤخرة المكنسة.

#### صورة 15

لتجاوز العوائق - كالسالم مثلاً - يمكن أيضا حمل المكنسة من مقبض الحمل.

### بعد انتهاء التنظيف

#### صورة 16

(a) انزع القابض الكهربائي.  
(b) اجذب كابل الكهرباء جذبة قصيرة ثم اتركه (فيتم لف الكابل أوتوماتيكيا).

#### صورة 17

لتخزين/نقل المكنسة يمكنك استعمال السنادة الموجودة بالجانب السفلي للمكنسة.

(a) أوقف المكنسة بشكل قائم.  
(b) أدخل الخطاف الموجود برأس تنظيف الأرضيات في التجويف الموجود بالجانب السفلي للمكنسة.

### تغيير الفلتر

! تنبيه: براعى إيقاف المكنسة قبل كل تغيير للفلتر!

#### تغيير كيس الفلتر

#### صورة 18

الاجزة المزدودة بسببىن تاغ ييرالفلتر:  
حيث يؤدي ذلك أيضا الى تفنوعيل مبهين تاغيير الفلتر.  
انسدادىي رأس النزننظفي أو مسورة الشفط أو خرطوم الشفط،  
الانسراغات المجمة، في تلك الأثناء يتبغى الأ يكون منك  
في هذه الحالة يكون التاغيير أمرا ضروريا بناء على نوعية  
ضرورة تاغيير كيسي الفلتر، حتى وإن لم يكن مهتلئا.  
الأ رض وفي ظل ضبط أعلى ووضغ لقدرة الشفط، فحذا يعنى  
مهتلئا بالكامل بيننا رأس تنظف الأرييات مرفوعة عن  
إذا كان مبهين تاغيير الفلتر بالغطاء  
لإزالة الانسدادات يمكن حل المقبض قليلا من الخرطوم.

الاجزة غير المزدودة بسببىن تاغ يير الفلتر:

التنظفي أو مسورة الشفط أو خرطوم الشفط.  
نوعية الانسراغات ال مجمة. يرحى التاكفد من عد انسداد رأس  
في هذه الحالة يكون التاغيير أمرا ضروريا بناء على  
مل، يجب تاغيير كيسي الأتربة حتى وإن لم يك مهتلئا  
عند انخفاض قوة الشفط بشرفل

#### فتح الغطاء

#### صورة 19

(a) قم بتحرير قفل الغطاء من خلال جذب ذراع القلق في اتجاه السهم.  
(b) افتح الغطاء في اتجاه السهم.

#### صورة 20

(a) أغلق كيس الفلتر من خلال جذب طرف القلق.  
(b) اسحب كيس الفلتر للخارج.  
(c) قم بتركيب كيس فلتر جديد.  
(d) أدخل كيس الفلتر في الحامل حتى النهاية.

! تنبيه: لا يمكن غلق الغطاء إلا عندما يكون كيس الفلتر مركبا.

#### تنظيف فلتر حماية المحرك

ينبغي تنظيف فلتر حماية المحرك على فترات منتظمة من خلال نفضه أو غسله جيدا!

#### صورة 21

• افتح غطاء حيز تجميع الأتربة. صورة 21  
(a) قم بخل فلتر حماية المحرك من خلال سحبه للجانب من موضع تثبيته ثم اسحبه للخارج في اتجاه السهم.  
(b) قم بتنظيف فلتر حماية المحرك من خلال نفضه.  
(c) في حالة اتساخ فلتر حماية المحرك بشدة ينبغي غسله جيدا.  
• بعد ذلك اترك الفلتر لمدة ٢٤ ساعة على الأقل ليجف.  
(d) بعد تنظيف فلتر حماية المحرك، قم بتركيبه وتثبيته في المكنسة ثم أغلق غطاء حيز تجميع الأتربة.

#### تغيير فلتر الطرد

#### المكنسة المزودة بالفلتر الصحي الدقيق

متى يجب تغييره: مع كل عبوة فلاتر بديلة جديدة

#### صورة 22

• افتح غطاء حيز تجميع الأتربة. صورة 22  
(a) قم بتحرير قفل حامل الفلتر بالضغط على ذراع القفل في اتجاه السهم.  
(b) أخرج الميكروفلتر الصحي.  
(c) يمكن غسل الميكروفلتر الصحي.  
بعد ذلك اترك الفلتر لمدة ٢٤ ساعة على الأقل ليجف.  
(d) أخرج الميكروفلتر الصحي. قم بتركيب الميكروفلتر الصحي الجديد في المكنسة.  
(e) قم بتركيب حامل الفلتر في المكنسة، وثبته جيدا.

## صورة 6

يُرفع مارك التثبيت في زوايا التثبيت بحسب  
- إيقاع بكتبيته في صورة الشفت: نسريلا التثبيت.

## صورة 7

• أسماك كابل الكهربي من القابس، واجذبه للخارج حتى يصل إلى  
الطول المرغوب، ثم ضع القابس الكهربائي في المقبس.

## التشغيل/الإيقاف

## صورة 8

• قم بتشغيل وإيقاف المكينة بالضغط على زر التشغيل/الإيقاف.

## ضبط قوة الشفط

## صورة 9

يتم تعيين **المتعددة بالسحب** من زر التشغيل /  
الإيقاف في اتجاه السهم.



=>

■ نطاق قدرة منخفض  
لتنظيف الخامات الحساسة مثل المفروشات والستائر وخلافه.



=>

■ نطاق قدرة متوسط  
للتنظيف اليومي في حالة الاتساخات البسيطة.



=>

■ نطاق قدرة مرتفع  
لتنظيف فرش الأرضيات الخشن والأرضيات الصلبة وفي حالة  
الاتساخات الشديدة.

## صورة 13

■ تم تصميم رأس الشفط مع فتحة  
الشفط التي يمكن تعديلها لتتناسب مع  
شدة سطوة

■ ... فتحة الشفط التي يمكن تعديلها لتتناسب مع  
شدة سطوة

■ ... فتحة الشفط التي يمكن تعديلها لتتناسب مع  
شدة سطوة

## الشفط

### تنبيه

• تتعرض رؤوس تنظيف الأرضيات للتآكل بدرجة ما تبعاً لطبيعة  
الأرضية الصلبة (مثلاً البلاط الخشن أو الحجري). لذا يتعين عليك  
فحص القاعدة المتحركة لرأس التنظيف بانتظام. القواعد المتآكلة  
حادة الحواف لرأس التنظيف يمكن أن تلحق أضراراً بالأرضيات  
الصلبة الحساسة مثل الباركيه أو الأرضيات المشمع. الجهة الصانعة  
غير مسؤولة عن الأضرار التي قد تنتج عن استخدام رأس متآكلة  
لتنظيف الأرضيات.

## صورة 10\*

يمكن أيضاً ضبط قدرة الشفط من خلال تدوير  
منظم الهواء الإضافي في اتجاه السهم.

منظم الهواء الإضافي مفتوح => تقليل قدرة الشفط

منظم الهواء الإضافي مغلق => قدرة الشفط القصوى

## صورة 11

ضبط الرأس المتحركة لتنظيف الأرضيات:  
■ السجاد والموكيت



=>



=>

■ الأرضيات الملساء

في حالة قيامك بشفط جزيئات أكبر، يرجى الحرص على شفتها على  
مراحل ثلو بعضها وبحرص حتى لا يتعرض مجرى الشفط في رأس  
تنظيف الأرضيات للانسداد. عند اللزوم يتعين عليك رفع رأس التنظيف  
ليتسنى شفط جزيئات الاتساخات بشكل أفضل.

## التنظيف باستخدام الملحقات الإضافية

## صورة 12

قم بتركيب رأس التنظيف - حسب الحاجة - إما في ماسورة الشفط أو في  
المقبض:

(a) رأس تنظيف الشقوق لتنظيف الشقوق والأركان وخلافه.  
(b) رأس تنظيف المفروشات لتنظيف مفروشات الأثاث والستائر  
وخلافه.

(c) تنظيف الأرضيات الصلبة\*

مع شعر الفرشاة المثبت:

ليف الأرضيات الصلبة مثل (السيراميك، الباركيه وغيرها) بشكل

ل ومبهر في نفس الوقت

بدون شعر الفرشاة:

ليف الاتساخات الموجودة في الوصلات والشقوق

• ن خلع شعر الفرشاة من خلال الضغط على آيتي التثبيت في

أد السهم

## قطع الغيار والملحقات التكميلية الخاصة

### A عبوة الفلتر البديل

لكي يعمل جهازك بمستوى قدرته المثالي ننصح باستخدام الأكياس البديلة الأصلية من النوع PowerProtect المحتوي: -4 أكياس أتربة بقل

ننصحك باقتصار الاستخدام على أكياس الأتربة الأصلية الخاصة بنا. جهازك عبارة عن مكينة كهربائية فائقة الفعالية، ومن خلال استخدام أكياس أتربة عالية القيمة تحصل على نتائج تنظيف جيدة جداً. فقط من خلال استخدام أكياس الأتربة عالية القيمة، مثل أكياس الأتربة الأصلية من بوش، تضمن الوصول إلى القيم المذكورة في ملصق الطاقة للاتحاد الأوروبي EIU بخصوص فئة فعالية استغلال الطاقة، وشفط الأتربة وكفاءة احتجاز الأتربة. وفي حالة استخدام أكياس أتربة بدرجة جودة أقل (مثلاً الأكياس الورقية) فقد يتأثر بالإضافة إلى ذلك عمر وكفاءة أداء جهازك بشكل سلبي.

وفي النهاية قد يؤدي استخدام قطع غيار، وملحقات تكميلية/ملحقات خاصة وأكياس أتربة غير مطابقة بدقة أو ذات قيمة منخفضة من حيث الجودة إلى وقوع أضرار بإمكانك. وهذه الأضرار لا يغطيها الضمان الخاص بنا.

تجد المزمذ من المعلّمات في هذا الصدد تحت [www.siemens-home.com/dust-bag](http://www.siemens-home.com/dust-bag)

وسوف تجد هناك أيضاً إمكانية طلب أكياس الأتربة الأصلية الخاصة بنا.

**B رأس تنظيف الأرضيات الصلبة VZ123HD**  
لتنظيف الأرضيات الملساء  
(الباركيه، البلاط، التيراكوتا،...)

**C رأس تنظيف الأرضيات الصلبة VZ124HD**  
مزودة بفريشائتين دورائيتين للعناية بالأرضيات الصلبة الفاخرة ولالتقاط الاتساخات الصعبة بشكل أفضل.

### التشغيل

#### 1 صورة

قم بتثبيت المقيض في خرطوم الشفط وثبته.

#### 2 صورة

(a) قم بتثبيت عنق خرطوم الشفط في فتحة الشفط الموجودة بالغطاء.  
(b) عند فك خرطوم الشفط اضغط على طرفي التثبيت معاً واسحب الخرطوم للخارج.

#### 3\* صورة

(a) أدخل المقيض في الماسورة التلسكوبية. لحل الوصلة أدر المقيض بعض الشيء، ثم اجذبه لإخراجها من الماسورة.  
(b) أدخل المقيض في الماسورة التلسكوبية حتى يثبت. لحل الوصلة، اضغط على حلقة التحرير واسحب المقيض للخارج.

#### 4\* صورة

(a) قم بتثبيت الماسورة التلسكوبية في عنق رأس تنظيف الأرضيات. لحل الوصلة أدر الماسورة بعض الشيء، ثم اجذبه لإخراجها من رأس تنظيف الأرضيات.

(b) أدخل الماسورة التلسكوبية في عنق رأس تنظيف الأرضيات حتى تثبت. لحل الوصلة، اضغط على حلقة التحرير واسحب الماسورة التلسكوبية للخارج.

#### 5\* صورة

• قم بتحرير الماسورة التلسكوبية من خلال تعديل وضع الجلبة المتحركة/الزر الانزلاقي في اتجاه السهم واضبط الطول المرغوب.

يسعدنا أنك قد وقع اختيارك على مكينة ماركاً Siemens من سلسلة الطرازات V3C3/VSP3.

يتناول دليل الاستخدام هذا شرح موديلات مختلفة من سلسلة الطرازات V3C3/VSP3. لذلك فمن الوارد ألا تنطبق بعض التجهيزات والوظائف المشروحة على موديل مكينتك. يتعين عليك الاقتصار على استخدام الملحقات التكميلية الأصلية من Siemens حيث إنها قد تم تطويرها خصيصاً لمكينتك لتحقيق أفضل نتيجة تنظيف ممكنة. يرجى الاحتفاظ بدليل الاستخدام. في حالة تسليم المكينة لشخص آخر، يرجى إعطائه دليل الاستخدام معها.

### يرجى فرد صفحات الصور!



### وصف الجهاز

- 1 الرأس المتحركة لتنظيف الأرضيات، مزودة بحلقة تحرير \*
- 2 مقيض الخرطوم \*
- 3 خرطوم الشفط
- 4 الماسورة التلسكوبية المزودة بزر انزلاقي (وحلقة تحرير) \*
- 5 الماسورة التلسكوبية المزودة بجلبة متحركة (وحلقة تحرير) \*
- 6 ماسورة تلسكوبية بزر انزلاقي وموضع للهواء الإضافي \*
- 7 كابلات الكهرباء
- 8 - - - - -
- 9 مثبت الخرطوم
- 10 شبكة الطرد
- 11 كيس الفلتر
- 12 فلتر الطرد \*
- 13 فلتر حماية المحرك، يمكن غسله
- 14 مقيض الحمل
- 15 السنادة (موجودة أسفل المكينة)
- 16 غطاء حيز تجميع الأتربة
- 17 مبيّن تغيير الفلتر \*
- 18 زر التشغيل/الإيقاف ومنظم القدرة
- 19 رأس تنظيف الأرضيات الصلبة، مزودة بحلقة تحرير \*
- 20 - - - - -
- 21 - - - - -
- 22 - - - - -
- 23 رأس تنظيف المفروشات \*
- 24 رأس تنظيف الشقوق \*



## Kundendienst – Customer Service

### DE Deutschland, Germany

BSH Hausgeräte Service GmbH  
Zentralwerkstatt für kleine Hausgeräte  
Trautskirchener Strasse 6-8  
90431 Nürnberg  
Online Auftragsstatus, Filterbeutel-  
Konfigurator und viele weitere  
Infos unter:  
[www.siemens-home.bsh-group.de](http://www.siemens-home.bsh-group.de)

Reparaturservice, Ersatzteile &  
Zubehör, Produkt-Informationen:  
Tel.: 0911 70 440 044  
<mailto:cp-servicecenter@bshg.com>  
Wir sind an 365 Tagen rund um die Uhr  
erreichbar.

### AE United Arab Emirates,

البحرين المتحدة

BSH Home Appliances FZE  
Round About 13, Plot Nr MO-0532A  
Jebel Ali Free Zone – Dubai  
Tel.: 04 881 4401  
<mailto:service.uae@bshg.com>  
[www.siemens-home.bsh-group.com/ae](http://www.siemens-home.bsh-group.com/ae)

### AT Österreich, Austria

BSH Hausgeräte Gesellschaft mbH  
Werkkundendienst für Hausgeräte  
Quellenstrasse 2a  
1100 Wien  
Online Reparaturannahme,  
Ersatzteile und Zubehör und viele  
weitere Infos unter:  
[www.siemens-home.bsh-group.at](http://www.siemens-home.bsh-group.at)  
Reparaturservice, Ersatzteile &  
Zubehör, Produktinformationen  
Tel.: 0810 550 522  
<mailto:vie-stoerungsannahme@bshg.com>  
Wir sind an 365 Tagen rund um die Uhr für  
Sie erreichbar.

### AU Australia

BSH Home Appliances Pty. Ltd.  
Gate 1, 1555 Centre Road  
Clayton, Victoria 3168  
Tel.: 1300 167 425\*  
Fax: 1300 306 818  
<mailto:aftersales.au@bshg.com>  
[www.siemens-home.bsh-group.com/au](http://www.siemens-home.bsh-group.com/au)  
\* Mo-Fr: 24 hours

### BA Bosnia-Herzegovina, Bosna i Hercegovina

“HIGH” d.o.o.  
Gradačanka 29b  
71000 Sarajevo  
Tel.: 061 10 09 05  
Fax: 033 21 35 13  
[mailto:bosch\\_siemens\\_sarajevo@yahoo.com](mailto:mailto:bosch_siemens_sarajevo@yahoo.com)

### BE Belgique, België, Belgium

BSH Home Appliances S.A. – N.V.  
Avenue du Laerbeek 74  
Laarbeeklaan 74  
1090 Bruxelles – Brussel  
Tel.: 02 475 70 02  
[mailto:bru-repairs@bshg.com](mailto:mailto:bru-repairs@bshg.com)  
[www.siemens-home.bsh-group.com/be](http://www.siemens-home.bsh-group.com/be)

### BH Bahrain, البحرين

Khalifa Est.  
P.O. Box 5111  
Manama  
Tel.: 01 7400 553  
[mailto:service@khalifaif.com](mailto:mailto:service@khalifaif.com)

### BY Belarus, Беларусь

ООО “БСХ Бытовая техника”  
тел.: 495 737 2962  
[mailto:mok-kdhl@bshg.com](mailto:mailto:mok-kdhl@bshg.com)

### CH Schweiz, Suisse, Svizzera, Switzerland

BSH Hausgeräte AG  
Siemens Hausgeräte Service  
Fahrweidstrasse 80  
8954 Geroldswil  
Reparaturservice, Ersatzteile &  
Zubehör, Produktinformationen  
Tel.: 0848 888 500  
Service Fax: 0848 840 041  
[mailto:ch-reparatur@bshg.com](mailto:mailto:ch-reparatur@bshg.com)  
Ersatzteile & Zubehör  
Fax: 0848 880 081  
[mailto:ch-ersatzteil@bshg.com](mailto:mailto:ch-ersatzteil@bshg.com)  
[www.siemens-home.bsh-group.com/ch](http://www.siemens-home.bsh-group.com/ch)

### CY Cyprus, Κύπρος

BSH Ikiakes Syskeves-Service  
39, Arh. Makaariou III Str.  
2407 Egomi/Nikosia (Lefkosia)  
Tel.: 77 77 8007  
Fax: 022 65 81 28  
[mailto:bsh.service.cyprus@cytanet.com.cy](mailto:mailto:bsh.service.cyprus@cytanet.com.cy)

### CZ Česká Republika, Czech Republic

BSH domácí spotřebiče s.r.o.  
Firemní servis domácích spotřebičů  
Radlická 350/107c  
158 00 Praha 5  
Tel.: 0251 095 546  
[www.siemens-home.bsh-group.com/cz](http://www.siemens-home.bsh-group.com/cz)

### DK Danmark, Denmark

BSH Hvidevarer A/S  
Telegrafvej 4  
2750 Ballerup  
Tel.: 44 89 80 28  
[mailto:BSH-Service.dk@bshg.com](mailto:mailto:BSH-Service.dk@bshg.com)  
[www.siemens-home.bsh-group.com/dk](http://www.siemens-home.bsh-group.com/dk)

### ES España, Spain

BSH Electrodomésticos España S.A.  
Servicio Oficial del Fabricante  
Parque Empresarial PLAZA,  
C/ Manfredonia, 6  
50197 Zaragoza  
Tel.: 976 305 714  
Fax: 976 578 425  
[mailto:CAU-Siemens@bshg.com](mailto:mailto:CAU-Siemens@bshg.com)  
[www.siemens-home.bsh-group.es](http://www.siemens-home.bsh-group.es)

### FI Suomi, Finland

BSH Kodinkoneet Oy  
Itälahdenkatu 18 A  
PL 123  
00201 Helsinki  
Tel.: 0207 510 715  
[mailto:Siemens-Service-FI@bshg.com](mailto:mailto:Siemens-Service-FI@bshg.com)  
[www.siemens-home.bsh-group.com/fin](http://www.siemens-home.bsh-group.com/fin)  
Soittajahinta on kiinteästä verkosta  
ja matkapuhelimesta  
8,35 snt/puh + 16,69 snt/min.

**FR France**

BSH Electroménager S.A.S.  
50 rue Ardoin - CS 50037  
93406 SAINT-OUEN cedex  
Service interventions à domicile:  
01 40 10 12 00

Service Consommateurs:

0 892 698 110 Service 0.40 €/min  
+ prix appel

mailto:serviceconsommateur.fr@  
siemens-home.bsh-group.com

Service Pièces Détachées et  
Accessoires:

0 892 698 009 Service 0.40 €/min  
+ prix appel

www.siemens-home.bsh-group.fr

**GB Great Britain**

BSH Home Appliances Ltd.  
Grand Union House  
Old Wolverton Road  
Wolverton  
Milton Keynes MK12 5PT  
To arrange an engineer visit, to order  
spare parts and accessories or for  
product advice please visit  
www.siemens-home.bsh-group.com/uk  
Or call  
Tel.: 0344 892 8999\*

\* Calls are charged at the basic rate, please  
check with your telephone service provider  
for exact charges.

**GR Greece, Ελλάδα**

BSH Ikiakes Siskeves A.B.E.  
Central Branch Service  
17 km E.O. Athinon-Lamias &  
Potamou 20  
14564 Kifisia  
Τηλέφωνο: 210 4277701  
Τηλέφωνο: 181 82  
mailto:nkf-CustomerService@bshg.com  
www.siemens-home.bsh-group.com/gr

**HK Hong Kong, 香港**

BSH Home Appliances Limited  
Unit 1 & 2, 3rd Floor, North Block,  
Skyway House, 3 Sham Mong Road  
Tai Kok Tsui, Kowloon, Hong Kong  
Tel.: 2565 6151  
Fax: 2565 6681  
mailto:siemens.hk.service@bshg.com  
www.siemens-home.bsh-group.com/hk

**IE Republic of Ireland**

BSH Home Appliances Ltd.  
M50 Business Park  
Ballymount Road Upper  
Walkinstown  
Dublin 12  
To arrange an engineer visit, to order  
spare parts and accessories or for  
product advice please call  
Tel.: 01450 2655\*  
www.siemens-home.bsh-group.ie

\* Calls are charged at the basic rate, please  
check with your telephone service provider  
for exact charges.

**IL Israel, יִשְׂרָאֵל**

C/S/B/ Home Appliance Ltd.  
1, Hamasger St.  
North Industrial Park  
Lod, 7129801  
Tel.: 08 9777 222  
Fax: 08 9777 245  
mailto:csb-serv@csb-ltd.co.il  
www.siemens-home.bsh-group.com/il

**IN India, Bhārat, हिंदुस्तान**

BSH Household Appliances Mfg. Pvt. Ltd.  
Arena House,  
Main Bldg, 2nd Floor,  
Plot No. 103,  
Road No. 12,  
MIDC, Andheri East  
Mumbai 400 093  
Toll Free 1800 209 1850\*  
www.siemens-home.bsh-group.com/in

\* Mo-Sa: 8.00 am to 8.00 pm  
(exclude public holidays)

**IS Iceland**

Smith & Norland hf.  
Noatuni 4  
105 Reykjavik  
Tel.: 0520 3000  
Fax: 0520 3011  
www.sminor.is

**IT Italia, Italy**

BSH Elettrodomestici S.p.A.  
Via. M. Nizzoli 1  
20147 Milano (MI)  
Numero verde 800 018 346  
mailto:info.it@siemens-home.  
bsh-group.com  
www.siemens-home.bsh-group.com/it

**LB Lebanon, لبنان**

Tehaco s.a.r.l  
Boulevard Dora 4043 Beyrouth  
P.O. Box 90449  
Jdeideh, 1202 2040  
Tel.: 01 255211  
mailto:Info@Teheni-Hana.com

**LU Luxembourg**

BSH électroménagers S.A.  
13-15, ZI Breedeweues  
1259 Senningerberg  
Tel.: 26 349 821  
Fax: 26 349 315  
Reparaturen: lux-repair@bshg.com  
Ersatzteile: lux-spare@bshg.com  
www.siemens-home.bsh-group.com/lu

**MK Macedonia, Македонија**

GORENEC  
Jane Sandanski 69 lok. 3  
1000 Skopje  
Tel.: 022 454 600  
Mobil: 070 697 463  
mailto:gorenecc@yahoo.com

**MT Malta**

Aplan Limited  
The Atrium  
Mriehel by Pass  
BKR3000 Birkirkara  
Tel.: 025 495 122  
Fax: 021 480 598  
mailto:lapap@aplan.com.mt

**NL Nederlande, Netherlands**

BSH Huishoudapparaten B.V.

Taurusavenue 36  
2132 LS Hoofddorp

Storingsmelding:

Tel.: 088 424 4020

Fax: 088 424 4845

mailto:siemens-contactcenter@

bshg.com

Onderdelenverkoop:

Tel.: 088 424 4020

Fax: 088 424 4801

mailto:siemens-onderdelen@bshg.com

www.siemens-home.bsh-group.nl

**NO Norge, Norway**

BSH Husholdningsapparater A/S

Grensevingen 9

0661 Oslo

Tel.: 22 66 05 73

Tel.: 22 66 06 00

mailto:Siemens-Service-NO@bshg.com

www.siemens-home.bsh-group.com/no

**PL Polska, Poland**

BSH Sprzęt Gospodarstwa

Domowego Sp. z o.o.

Al. Jerozolimskie 183

02-222 Warszawa

Centrala Serwisu

Tel.: 801 191 534

Fax: 022 572 7709

mailto:Serwis.Fabryczny@bshg.com

www.siemens-home.bsh-group.pl

**PT Portugal**

BSHP Electrodomésticos,

Sociedade Unipessoal, Lda.

Rua Alto do Montijo, nº 15

2790-012 Carnaxide

Tel.: 214 250 720

Fax: 214 250 701

mailto:siemens.electrodomesticos.pt@

bshg.com

www.siemens-home.bsh-group.com/pt

**RO România, Romania**

BSH Electrocasnice srl.

Sos. Bucuresti-Ploiesti, nr. 19-21, sect.1  
13682 Bucuresti

Tel.: 021 203 9748

Fax: 021 203 9733

mailto:service.romania@bshg.com

www.siemens-home.bsh-group.com/ro

**RU Russia, Россия**

ООО "БСХ Бытовые Приборы"

Сервис от производителя

Малая Калужская, 15

119071 Москва

тел.: 8 (800) 200 29 62

mailto:mok-kdhl@bshg.com

www.siemens-home.bsh-group.ru

**SE Sverige, Sweden**

BSH Home Appliances AB

Landsvägen 32

169 29 Solna

Tel.: 0771 195 500 local rate

Tel.: 0771 11 22 77 local rate

mailto:Siemens-Service-SE@bshg.com

www.siemens-home.bsh-group.com/se

**SK Slovensko, Slovakia**

BSH domácí spotřebiče s.r.o.

Firemní servis domácích spotřebičů

Radlická 350/107c

158 00 Praha 5

Tel.: +421 244 452 041

mailto:opravy@bshg.com

**TR Türkiye, Turkey**

BSH Ev Aletleri Sanayi

ve Ticaret A.S.

Fatih Sultan Mehmet Mahallesi

Balkan Caddesi No: 51

34771 Ümraniye, İstanbul

Tel.: 0 216 444 6688\*

Fax: 0 216 528 9188\*

mailto:careline.turkey@bshg.com

www.siemens-home.bsh-group.com/tr

\* Çağrı merkezini sabit hatlardan aramanın bedeli şehir içi ücretlendirme, Cep telefonlarından ise kullanılan tarifeye göre değişiklik göstermektedir

**UA Ukraine, Україна**

ТОВ "БСХ Побутова Техніка"

тел.: 044 490 2095

mailto:bsh-service.ua@bshg.com

www.siemens-home.bsh-group.com/ua

**XX Kosovo**

SERVICE-GENERAL SH.P.K.

Rruga Mag Prishtine-Ferizaj

70000 Ferizaj

Tel.: 0290 321 434

Tel.: 0290 330 723

mailto:a\_service@

gama-electronics.com

**XS Srbija, Serbia**

BSH Kućni aparati d.o.o.

Militina Milankovića br. 9ž

11070 Novi Beograd

Tel.: 011 353 70 09

Fax: 011 205 23 89

mailto:informacije.servis-sr@bshg.com

www.siemens-home.bsh-group.com/rs

**ZA South Africa**

BSH Home Appliances (Pty) Ltd.

15th Road Randjespark

Private Bag X36, Randjespark

1685 Midrand – Johannesburg

Tel.: 086 002 6724

Fax: 086 617 1780

mailto:applianceserviceza@bshg.com

www.siemens-home.bsh-group.com/za



#### de

Dieses Gerät ist entsprechend der europäischen Richtlinie 2012/19/EU über Elektro- und Elektronikaltgeräte (waste electrical and electronic equipment - WEEE) gekennzeichnet. Die Richtlinie gibt den Rahmen für eine EU-weit gültige Rücknahme und Verwertung der Altgeräte vor.

#### en

This appliance is labelled in accordance with European Directive 2012/19/EU concerning used electrical and electronic appliances (waste electrical and electronic equipment - WEEE). The guideline determines the framework for the return and recycling of used appliances as applicable throughout the EU.

#### fr

Cet appareil est marqué selon la directive européenne 2012/19/UE relative aux appareils électriques et électroniques usagés (waste electrical and electronic equipment - WEEE). La directive définit le cadre pour une reprise et une récupération des appareils usagés applicables dans les pays de la CE.

#### nl

Dit apparaat is gekenmerkt in overeenstemming met de Europese richtlijn 2012/19/EU betreffende afgedankte elektrische en elektronische apparatuur (waste electrical and electronic equipment - WEEE).

De richtlijn geeft het kader aan voor de in de EU geldige terugname en verwerking van oude apparaten.

#### da

Dette apparat er klassificeret iht. det europæiske direktiv 2012/19/EU om affald af elektrisk- og elektronisk udstyr (waste electrical and electronic equipment - WEEE).

Dette direktiv angiver rammerne for indlevering og recycling af kasserede apparater gældende for hele EU.

#### no

Dette apparatet er klassifisert i henhold til det europeiske direktivet 2012/19/EU om avhending av elektrisk- og elektronisk utstyr (waste electrical and electronic equipment - WEEE).

Direktivet angir ramme for innlevering og gjenvinning av innbytteprodukter.

#### sv

Denna enhet är märkt i enlighet med der europeiska direktivet 2012/19/EU om avfall som utgörs av eller innehåller elektroniska produkter (waste electrical and electronic equipment - WEEE).

Direktivet anger ramarna för inom EU giltigt återtagande och korrekt återvinning av uttjänta enheter.

#### fi

Tämän laitteen merkintä perustuu käytettyjä sähkö- ja elektroniikkalaitteita (waste electrical and electronic equipment - WEEE) koskevaan direktiiviin 2012/19/EU. Tämä direktiivi määrittää käytettyjen laitteiden palautus- ja kierrätys-säännökset koko EU:n alueella.

#### ar

رد 2012/19/EU كى ئابورا طب اوض قى باطم هاگتسد نىا كى كى نورتكللا و كى قرب ننهك كاه هاگتسد هراب ((waste electrical and electronic equipment - WEEE

تسا هدش صخشم  
بوچ راهچ ،تسا ربتعم اپوا رسارس رد هك طب اوض نىا  
كاه هاگتسد تفایزاب و نتفرگ سپزاب هویش كلك  
دنگ كى نىىعت ار نهنك



**pt**

Este aparelho está marcado em conformidade com a Directiva 2012/19/UE relativa aos resíduos de equipamentos eléctricos e electrónicos (waste electrical and electronic equipment - WEEE).

A directiva estabelece o quadro para a criação de um sistema de recolha e valorização dos equipamentos usados válido em todos os Estados Membros da União Europeia.

**el**

Αυτή η συσκευή χαρακτηρίζεται σύμφωνα με την ευρωπαϊκή οδηγία 2012/19/ΕΕ περί ηλεκτρικών και ηλεκτρονικών συσκευών (waste electrical and electronic equipment - WEEE).

Η οδηγία προκαθορίζει τα πλαίσια για μια απόσυρση και αξιοποίηση των παλιών συσκευών με ισχύ σ' όλη την ΕΕ.

**tr**

Bu ürün 2012/19/EU sayılı Atık Elektrikli ve Elektronik Ekipmanlar Direktifi'ne göre etiketlenmiştir. Ulusal yönetmelik (Türkiye Resmi Gazetesi No:28300 Tarih: 22.05.2012) Avrupa genelinde geçerli olan, ürünlerin geri toplanması ve geri dönüştürülmesi ile ilgili yapıyı belirtir.

## DE Garantie

Bundesrepublik Deutschland siehe letzte Seite.  
Ausland: Für dieses Gerät gelten die von der Vertretung unseres Hauses in dem Kaufland herausgegebenen **Garantiebedingungen**. Einzelheiten hierüber teilt Ihnen der Händler, bei dem Sie das Gerät gekauft haben, auf Anfrage jederzeit mit.  
Zur Inanspruchnahme von **Garantieleistungen** ist in jedem Fall aber die **Vorlage des Kaufbeleges** erforderlich.

## GB Conditions of guarantee

For this appliance the guarantee conditions as set out by our representatives in the country of sale apply. Details regarding same may be obtained from the dealer from whom the appliance was purchased. For claims under guarantee the sales receipt must be produced.

## FR Conditions de garantie

A l'étranger, les conditions de garantie applicables à cet appareil sont celles s'accordées par la filiale du pays concerné. Celles-ci peuvent être fournies par le Revendeur auprès duquel vous avez acheté l'appareil ou directement auprès de notre filiale.  
Si vous aviez besoin d'utiliser la garantie, la présentation de la facture d'achat sera nécessaire.

## NL Garantievoorwaarden

Voor het aangeschafte apparaat gelden de garantievoorwaarden welke door de vertegenwoordiging van de moederorganisatie in het land van aankoop zijn uitgegeven. Eventuele bijzonderheden hiervoor zal de leverancier, waarbij het apparaat is gekocht, desgevraagd verschaffen.  
Om aanspraak te kunnen maken op eventuele garantie is het overleggen van de aankoopbon met koop-/of leverdatum vereist.

## DK Garanti

Garantiebestemmelserne er ikke vedlagt, men fremsendes ved henvendelse til Bosch kundeservice. I øvrigt henvises til købelovens bestemmelser.

## NO Leveringsbetingelse

I Norge gjelder NEL's leveringsbetingelser. Disse kan De få hos Deres forhandler eller direkte ved vårt hovedkontor.

## SE Konsumentbestämmelser

I Sverige gäller av EHL antagna konsumentbestämmelser.

## FI Takuu aika

Kodintekniikan tuotteille annetaan vähintään kahdentoista (12) kuukauden takuu tuotteesta riippuen. Takuu aika määritellään kunkin tuotteen osalta erikseen ja se on voimassa annetun määräajan tuotteen ostop. Tuotteen tietyille osille voidaan antaa em. määräaajoista poikkeava takuu.

## PT Condições de Garantia

Para este aparelho são válidas as condições de garantia emitidas pela nossa representação no país da aquisição. Mais detalhes poderão ser facultados pelo revendedor onde foi adquirido o aparelho. Para recorrer aos serviços de garantia é imprescindível a apresentação da Factura de Compra e bem assim, do documento de Garantia.

## TR Garanti Şartları

Bu cihaz için satışın gerçekleştiği ülkedeki temsilciligimiz tarafından belirlenen garanti şartları geçerlidir. Garanti şartları ile ilgili detaylı bilgi için; cihazın satın alındığı bayiye ya da Tüketici Danışma Merkezimize başvurabilirsiniz. Garanti kapsamındaki taleplerinize cevap verilebilmesi için Yetkili Servisimize, cihaza ait faturayı veya okunaklı fotokopisini göstermeniz gerekmektedir.



## Όροι Εγγύησης

1. Η εγγύηση καλής λειτουργίας των προϊόντων μας παρέχεται για χρονικό διάστημα είκοσι τεσσάρων (24) μηνών από την ημερομηνία της πρώτης αγοράς που αναγράφεται στη θεωρημένη απόδειξη αγοράς. Για την παροχή της εγγύησης απαιτείται η επίδειξη της θεωρημένης απόδειξης αγοράς στην οποία αναγράφεται ο τύπος και το μοντέλο του προϊόντος.
2. Η εταιρεία μέσα στα ανωτέρω χρονικά όρια, σε περίπτωση πλημμελούς λειτουργίας της συσκευής, αναλαμβάνει την υποχρέωση της επαναφοράς της σε ομαλή λειτουργία και της αντικατάστασης κάθε τυχόν ελαττωματικού μέρους (πλην των αναλώσιμων και των ευπαθών, όπως τα γυάλινα, λαμπτήρες κλπ.). Απαραίτητη προϋπόθεση για να ισχύει η εγγύηση είναι η μη λειτουργία της συσκευής να προέρχεται από την πλημμελή κατασκευή της και όχι επί παραδείγματι από κακή χρήση, λανθασμένη εγκατάσταση, μη τήρηση των οδηγιών χρήσης της συσκευής, ακατάλληλη συντήρηση από πρόσωπα μη εξουσιοδοτημένα από την BSH Οικιακές Συσκευές Α.Β.Ε. ή από εξωγενείς παράγοντες όπως διακοπές ηλεκτρικού ρεύματος ή διαφοροποίησης της τάσης κλπ.
3. Στην περίπτωση που το προϊόν δεν λειτουργεί σωστά λόγω της κατασκευής του και εφόσον η πλημμελής λειτουργία εκδηλώθηκε κατά την περίοδο εγγύησης, η μονάδα Σέρβις (ή το εξουσιοδοτημένο συνεργείο) της BSH Οικιακές Συσκευές Α.Β.Ε. θα το επισκευάσει με σκοπό τη χρήση για την οποία κατασκευάστηκε, χωρίς να υπάρξει χρέωση για ανταλλακτικά ή την εργασία.
4. Δεν καλύπτονται από την εγγύηση οι κίνδυνοι που σχετίζονται με τη μεταφορά του προϊόντος προς επίσκεψη στον μεταπωλητή ή προς την μονάδα Σέρβις (ή προς το Εξουσιοδοτημένο Συνεργείο) της BSH Οικιακές Συσκευές Α.Β.Ε. εφόσον δεν πραγματοποιούνται από την BSH Οικιακές Συσκευές Α.Β.Ε. ή από εξουσιοδοτημένο απ' αυτήν πρόσωπο.
5. Όλες οι επισκευές της εγγύησης πρέπει να γίνονται από το Εξουσιοδοτημένο Σέρβις (ή το εξουσιοδοτημένο συνεργείο) της BSH Οικιακές Συσκευές Α.Β.Ε.
6. Η εγγύηση δεν καλύπτει κανένα προϊόν που χρησιμοποιείται πέραν των προδιαγραφών για τις οποίες κατασκευάστηκε (π.χ. οικιακή χρήση).
7. Η εγγύηση καλής λειτουργίας που παρέχεται από τον κατασκευαστή παύει αν αποκολληθούν, αλλοιωθούν ή τροποποιηθούν με οποιοδήποτε τρόπο οι ταινίες ασφαλείας ή οι ειδικές διακριτικές αυτοκόλλητες ετικέτες επί των οποίων αναγράφεται ο αριθμός σειράς ή η ημερομηνία αγοράς.
8. Η εγγύηση δεν καλύπτει:
  - Επισκευές, μετατροπές ή καθαρισμούς που έλαβαν χώρα σε κέντρο Σέρβις μη εξουσιοδοτημένο από την BSH Οικιακές Συσκευές Α.Β.Ε.
  - Λάθος χρήση, υπερβολική χρήση, χειρισμό ή λειτουργία του προϊόντος κατά τρόπο μη σύμφωνο με τις οδηγίες που περιέχονται στα εγχειρίδια χρήσης και/ή στα σχετικά έγγραφα χρήσης, συμπεριλαμβανομένων της πλημμελούς φύλαξης της συσκευής, της πτώσης της συσκευής κλπ.
  - Προϊόντα με δυσανάγνωστο αριθμό σειράς.
  - Ζημιές που προκαλούνται ενδεικτικά από αστραπές, νερό ή υγρασία, φωτιά, πόλεμο, δημόσιες αναταραχές, λάθος τάσεις του δικτύου παροχής ρεύματος, ή οποιοδήποτε λόγο που είναι πέραν από τον έλεγχο του κατασκευαστή ή εξουσιοδοτημένου συνεργείου.
9. Αντικατάσταση της συσκευής γίνεται μόνο εφόσον δεν είναι δυνατή η επιδιόρθωση της κατόπιν πιστοποίησης της αδυναμίας επίσκεψής από το Εξουσιοδοτημένο Σέρβις (ή το εξουσιοδοτημένο συνεργείο) της BSH Οικιακές Συσκευές Α.Β.Ε.
10. Η κάθε επίσκεψη ή η αντικατάσταση ελαττωματικού μέρους δεν παρατείνει τον χρόνο εγγύησης του προϊόντος.
11. Εξαρτήματα και υλικά που αντικαθίστανται κατά τη διάρκεια της εγγύησης επιστρέφονται στο συνεργείο.

### **BSH Οικιακές Συσκευές Α.Β.Ε.**

17° χλμ Εθνικής οδού Αθηνών - Λαμίας & Ποταμού 20,145 64 Κηφισιά, Αθήνα

### **ΤΑ ΚΕΝΤΡΙΚΑ ΣΗΜΕΙΑ ΕΞΥΠΗΡΕΤΗΣΗΣ ΠΕΛΑΤΩΝ**

**Αθήνα** ..... 17° χλμ Εθνικής οδού Αθηνών – Λαμίας & Ποταμού 20,145 64 Κηφισιά  
**Θεσ/νίκη** ..... Οδός Χάλκης, Πατριαρχικό Πυλαίας, 570 οι Πυλαία, Τ.Θ. 60017 Θέρμη  
**Πάτρα** ..... Χαραλάμπη 57. 262 24 Ψηλά Αλώνια  
**Ηράκλειο – Κρήτης** ..... Λεωφ. Εθνικής Αντιστάσεως 23 & Καλαμά, 713 06 Ηράκλειο  
**Κύπρος**..... Αρχ. Μακαρίου Γ 39. 2407 Εγκωμη Λευκωσία, Κύπρος

**18182** ..... 24 ώρες / 7 ημέρες, τυπική χρέωση κλήσης προς εθνικά δίκτυα

### **ΠΑΝΕΛΛΑΔΙΚΟ ΤΗΛΕΦΩΝΟ ΕΞΥΠΗΡΕΤΗΣΗΣ ΠΕΛΑΤΩΝ**

01/17

### Değerli Müşterimiz

Siemens Çağrı Merkezi **444 66 88** no.lu telefon numarası ile, 7 gün 24 saat hizmet vermektedir. Doğrudan bu numarayı çevirerek satış öncesi ve satış sonrası hizmetlerimizden faydalanabilirsiniz.

Siemens Çağrı Merkezimize ayrıca [www.siemens-home.com/tr](http://www.siemens-home.com/tr) adresindeki Müşteri Hizmetleri bölümünde bulunan Müşteri Hizmetleri Formunu doldurarak ya da **0216 528 91 88** no.lu telefona faks çekerek de ulaşabilirsiniz.

Yetkili Servis listemize aşağıda yazılı internet adreslerinden veya çağrı merkezi numaramızdan ulaşabilirsiniz.

[www.siemens-home.com/tr](http://www.siemens-home.com/tr)

[www.siemens-yetkiliservisi.com](http://www.siemens-yetkiliservisi.com)

Aşağıda yer alan konularda yardımcı olmanızı rica ederiz.

1. Cihazınızı kullanma kılavuzunda belirtilen hususlara göre kullanmaya özen gösteriniz.
2. Ürününüzle ilgili hizmet talebiniz olduğunda yukarıda yazılı telefonlardan Çağrı Merkezimizi arayınız.
3. Hizmet için gelen teknisyene "SIEMENS YETKİLİ SERVİS" kimlik kartını sorunuz. Bu kimlik kartı, 18 yaşından küçük elemanlara verilmemektedir.
4. Yetkili servisimiz, cihazınızda yapılan herhangi bir işlemden sonra size servis fişini düzenleyip vermek zorundadır. Bu servis fişini mutlaka isteyiniz ve kesinlikle saklayınız.



### DİKKAT

Garanti süresinin anlaşmazlık durumunda fatura tarihi esas alınacağından bu belge ile birlikte faturanın veya okunaklı fotokopisinin saklanması gereklidir.

### ÜRETİCİ VEYA İTHALATÇI FİRMANIN

### SATICI FİRMANIN

Ünvanı : BSH Ev Aletleri Sanayi ve Ticaret A.Ş.

Ünvanı : .....

Adresi : FSM.Mh. Balkan Cd. No.51, .....

Adresi : .....

Ümraniye. 34771. İstanbul.....

Telefonu : .....

Telefonu : 0216 528 90 00 Pbx.....

Faks : .....

Faks : 0216 528 91 88.....

E-posta : .....

E-posta : siemenscagrimerkezi@bshg.com.

Fatura Tarih ve sayısı : .....

Yetkilinin imzası :

Teslim Tarihi ve yeri : .....

Yetkilinin imzası : .....

Firmanın Kaşesi

**BSH EV ALETLERİ SANAYİ ve TİCARET A.Ş.**

Firmanın Kaşesi : .....

### MALIN

Cinsi : ELEKTRİK SÜPÜRGESİ.....

Markası : SIEMENS.....

Modeli : .....

Garanti Süresi : 2 YIL.....

Azami tamir süresi : 20 İŞ GÜNÜ.....

Bandrol ve Seri No. : .....



# ELEKTRİK SÜPÜRGESİ GARANTİ BELGESİ

- Cihazınız; kullanma kılavuzunda gösterildiği şekilde kullanılması ve yetkili kıldığımız teknik servis elemanları dışındaki şahıslar tarafından bakım, onarım veya başka bir nedenle müdahale edilmiş olması şartıyla bütün parçaları dahil olmak üzere tamamen malzeme, işçilik ve üretim hatalarına karşı **2 (İKİ) YIL SÜRE İLE GARANTİ EDİLMİŞTİR.**
- Bu garanti belgesinde yer alan şartlar, Türkiye'de satılan ürünler için geçerlidir.
- Arızaların giderilmesi konusunda uygulanacak teknik yöntemlerin tespiti ile değiştirilecek parçaların saptanması tamamen firmamıza aittir.
- Malın tesliminden sonraki yükleme, boşaltma ve sevkiyat anında meydana gelecek arızalar garanti kapsamı dışındadır.
- Kullanma hatalarından meydana gelen hasar, arıza ve bilgilendirme hizmetleri garanti kapsamı dışındadır.
- Voltaj düşüklüğü veya fazlalığı, hatalı elektrik tesisatı, ürün etiketinde yazılı voltajdan farklı voltajda kullanma nedenlerinden meydana gelen hasar ve arızalar garanti kapsamı dışındadır.
- Doğal afetler (Deprem -Sel baskını v.b.) yangın ve yıldırım düşmesinden meydana gelecek arızalar ve hasarlar garanti kapsamı dışındadır.
- Belge üzerine tahrifat yapıldığı, cihazın üzerindeki orijinal seri numarası kaldırıldığı veya tahrifat yapıldığı takdirde garanti geçersizdir.

## GARANTİ ŞARTLARI

1. Garanti süresi, malın teslim tarihinden itibaren başlar ve 2 yıldır.
2. Malın bütün parçaları dahil olmak üzere tamamı garantisini kapsamındadır.
3. Malın ayıplı olduğunun anlaşılması durumunda tüketici, 6502 sayılı Tüketicinin Korunması Hakkında Kanununun 11 inci maddesinde yer alan;
  - a- Sözleşmeden dönme,
  - b- Satış bedelinden indirim isteme,
  - c- Ücretsiz onarılmasını isteme,
  - d- Satılanın ayıpsız bir misli ile değiştirilmesini isteme,haklarından birini kullanabilir.
4. Tüketicinin bu haklarından ücretsiz onarım hakkını seçmesi durumunda satıcı; işçilik masrafı, değiştirilen parça bedeli ya da başka herhangi bir ad altında hiçbir ücret talep etmeksizin malın onarımını yapmak veya yaptırmakla yükümlüdür. Tüketici ücretsiz onarım hakkını üretici veya ithalatçıya karşı da kullanabilir. Satıcı, üretici ve ithalatçı tüketicinin bu hakkını kullanmasından müteselsilen sorumludur.
5. Tüketicinin, ücretsiz onarım hakkını kullanması halinde malın;
  - Garanti süresi içinde tekrar arızalanması,
  - Tamiri için gereken azami sürenin aşılması,
  - Tamirinin mümkün olmadığını, yetkili servis istasyonu, satıcı, üretici veya ithalatçı tarafından bir raporla belirlenmesi durumlarında; tüketici malın bedel iadesini, ayıp oranında bedel indirimini veya imkan varsa malın ayıpsız misli ile değiştirilmesini satıcıdan talep edilir. Satıcı, tüketicinin talebini reddedemez. Bu talebin yerine getirilmemesi durumunda satıcı, üretici ve ithalatçı müteselsilen sorumludur.
6. Malın tamir süresi 20 iş gününü geçemez. Bu süre, garanti süresi içerisinde mala ilişkin arızanın Yetkili Servis İstasyonuna veya satıcıya bildirim tarihi, garanti süresi dışında ise malın Yetkili Servis İstasyonuna teslim tarihinden itibaren başlar. Malın arızasının 10 iş günü içerisinde giderilememesi halinde, üretici veya ithalatçı; malın tamiri tamamlanıncaya kadar benzer özelliklere sahip başka bir malı tüketicinin kullanımına tahsis etmek zorundadır. Malın garanti süresi içerisinde arızalanması durumunda, tamirde geçen süre garanti süresine eklenir.
7. Malın kullanım kılavuzunda yer alan hususlara aykırı kullanılmasından kaynaklanan arızalar garanti kapsamı dışındadır.
8. Tüketici, garantiden doğan haklarının kullanılması ile ilgili olarak çıkabilecek uyuşmazlıklarda yerleşim yerinin bulunduğu veya tüketici işleminin yapıldığı yerdeki Tüketici Hakem Heyetine veya Tüketici Mahkemesine başvurabilir.
9. Satıcı tarafından bu Garanti Belgesinin verilmemesi durumunda, tüketici Gümrük ve Ticaret Bakanlığı Tüketicinin Korunması ve Piyasa Gözetimi Genel Müdürlüğüne başvurabilir.

## BSH EV ALETLERİ SAN. VE TİC. A.Ş.

BSH Grubu, Siemens AG'nin Ticari Marka Lisansı Sahiplerinden biridir.

Fatih Sultan Mehmet Mahallesi Balkan Caddesi No.: 51

34771 Ümraniye, İstanbul

Tel. : (0216) 528 90 00

Faks : (0216) 528 91 88

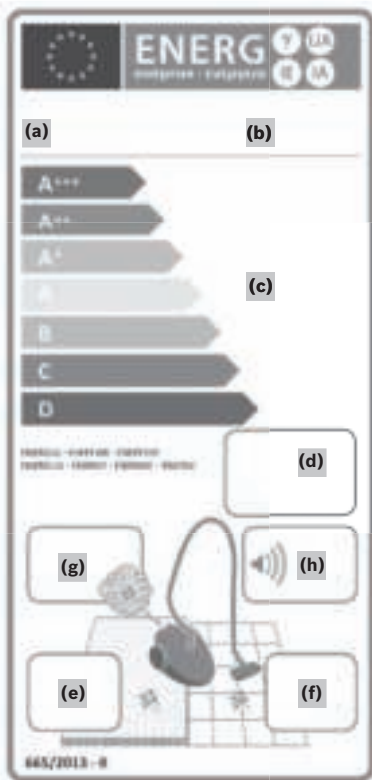

(a)	(b)
(c)	
(d)	
(e)	
(f)	
(g)	
(h)	
(i)	

- sv Produktinformationsblad i enlighet med förordning (EU) Nr. 665/2013  
 fr Fiche produit concernant le „RÈGLEMENT DÉLÉGUÉ (UE) N° 665/2013 DE LA COMMISSION“  
 da Produkt skema vedrørende EU No. 665/2013  
 de Produktdatenblatt nach Verordnung (EU) Nr. 665/2013  
 el Δελτίο προϊόντος σχετικά με τον ΚΑΤ'ΕΕ ΥΣΓ Δ ΤΗΣΗ ΚΑΝ ΝΙΣΜ (ΕΕ) αριθ. 665/2013  
 en Product specification sheet concerning the „COMMISSION DELEGATED REGULATION (EU) No 665/2013“

- (a) sv Varumärke:  
 fr Marque:  
 da Varemærke:  
 de Marke:  
 el Μάρκα:  
 en Trade mark:
- (b) sv Modellbeteckning:  
 fr Référence commerciale:  
 da Modelidentifikation:  
 de Modellkennung:  
 el Μοντέλο:  
 en Model Identifier:

- (c) sv Energiklass:  
 fr Classe d'efficacité énergétique:  
 da Energiklasse:  
 de Energieeffizienzklasse:  
 el Τάξη ενεργειακής απόδοσης:  
 en Energy Efficiency class:

- (d) sv Angiven årlig energiförbrukning (kWh/år), baserat på 50 rengöringsprover. Faktiskt förbrukning beror på hur produkten används.  
 fr Consommation annuelle indicative d'énergie (kWh/an), sur la base de 50 tâches de nettoyage. La consommation réelle annuelle d'énergie dépend des conditions d'utilisation de l'appareil.  
 da Angivet årligt energi forbrug (kWh/år), baseret på 50 rengøringsopgaver. Faktisk årligt energi forbrug afhænger af hvordan apparatet bliver brugt.  
 de Indikativer jährlicher Energieverbrauch (kWh/Jahr), basierend auf 50 Reinigungsvorgängen. Der tatsächliche jährliche Energieverbrauch hängt davon ab, wie von dem Gerät Gebrauch gemacht wird.  
 el Ενδεικτική ετήσια κατανάλωση ενέργειας (kWh/έτος), με βάση 50 σκουπίσματα. Η πραγματική ετήσια κατανάλωση ενέργειας εξαρτάται από τον τρόπο με τον οποίο χρησιμοποιείται η συσκευή.  
 en Indication of annual energy consumption (kWh/year), based on vacuuming 50 times. Actual annual energy consumption will depend on how the appliance is used.

- (e) sv Dammupptagningsförmåga på matta:  
 fr Classe de performance de nettoyage sur tapis:  
 da Rengøringssevne på tæpper:  
 de Teppichreinigungsklasse:  
 el Τάξη επιδόσεων καθαρισμού χαλιού:  
 en Cleaning performance class carpet:

- (f) sv Dammupptagningsförmåga på hårda golv:  
 fr Classe de performance de nettoyage sur sols durs:  
 da Hartbodenrengøringssevne:  
 de Hartbodenreinigungsklasse:  
 el Τάξη επιδόσεων καθαρισμού σκληρού δαπέδου:  
 en Cleaning performance class hard floors:

- (g) sv Klassificering av frånluft:  
 fr Classe d'émission de poussière:  
 da Støv udblæsningsklasse:  
 de Staubemissionsklasse:  
 el Τάξη ποσοστού επανεκπομπής σκόνης:  
 en Dust re-emission class:

- (h) sv Ljudnivå:  
 fr Niveau sonore:  
 da Lydniveau:  
 de Schallleistungspegel:  
 el Στάθμη ηχητικής ισχύος (επίπεδο θορύβου):  
 en Sound power level:

- (i) sv Effekt:  
 fr Puissance nominale à l'entrée:  
 da Målt antal watt:  
 de Nennleistungsaufnahme:  
 el Ονομαστική ισχύς:  
 en Rated input power:

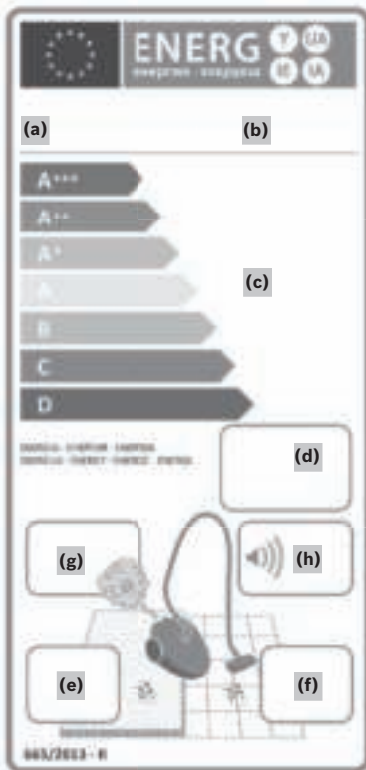

(a)	(b)
(c)	
(d)	
(e)	
(f)	
(g)	
(h)	
(i)	

fi Pölynimureiden EU-energiamerkintä N:o 665/2013  
tr Elektrikli Süpürgelerin Enerji Etiketlemesine Dair Avrupa Birliğinin  
EU/665/2013 sayılı Tüzüğüne paralel olarak.  
nl Product data sheet volgens Verordening (EU) nr. 665/2013  
no Produktdatablad i henhold til EU regulering Nr. 665/2013  
pt Ficha de produto referente a „REGULAMENTO DELEGADO (UE)  
N.º 518/2014 DA COMISSÃO“

(a) fi Tuotemerkki:  
tr Tedarikçinin ismi veya ticari markası:  
nl Merk:  
no Varemerke:  
pt Marca:

(b) fi Tuotenumero:  
tr Model tanımlayıcısı:  
nl Typenummer:  
no Modellidentifikasjon:  
pt Identificador do modelo:

(c) fi Energiatehokkuusluokka:  
tr Enerji verimlilik sınıfı:  
nl Energieklasse:  
no Energiklasse:  
pt Classe de Eficiência Energética:

(d) fi Keskimääräinen vuotuinen energiankulutus: (kWh/v) (oletuksena, että imuroidaan 50 kertaa vuodessa). Todellinen kulutus riippuu laitteen käytöstä.  
tr 50 test çevrimi temel alınarak hesaplanan yıl başına düşen enerji tüketimi (kWh/yıl). Gerçek enerji tüketimi, cihazın nasıl kullanıldığınıza bağlı olarak değişebilecektir  
nl Indicatieve jaarlijkse energieverbruik (kWh/jaar), gebaseerd op 50 schoonmaakbeurten. Het werkelijk jaarlijkse energieverbruik hangt af van hoe vaak het apparaat wordt gebruikt.  
no Indikativt årlig energiforbruk (kWh/år), basert på 50 rengjøringsprosesser. Faktisk forbruk avhenger av hvordan apparatet brukes.  
pt Valor indicativo do consumo anual de energia (kWh/ano), com base em 50 aspirações. O valor real do consumo anual de energia depende do modo como o aparelho é utilizado.

(e) fi Puhdistuskykyluokka matolta:  
tr Halı temizleme performans sınıfı:  
nl Reinigingsklasse op tapijt:  
no Rengjøringsklasse på teppe:  
pt Classe de eficácia de limpeza de alcatifas:

(f) fi Puhdistuskykyluokka kovalta lattiapinnalta:  
tr Sert zemin temizleme performans sınıfı:  
nl Reinigingsklasse op harde vloeren:  
no Rengjøringsklasse på harde gulv:  
pt Classe de eficácia de limpeza de pavimentos duros:

(g) fi Poistoilman pölyjäämäloukka:  
tr Toz yayma sınıfı:  
nl Stof heruitstoot klasse:  
no Støvtstøpsklasse:  
pt Classe de reemissão de pó:

(h) fi Äänitehotaso:  
tr Ses güç seviyesi:  
nl Geluidsniveau:  
no Støynivå:  
pt Nível de potência sonora:

(i) fi Nimellinen ottoteho:  
tr Anma giriş gücü:  
nl Nominaal vermogen:  
no Nominell effekt:  
pt Potência nominal de entrada:





A series of horizontal lines for writing, starting from the top line below the pencil icon and extending down to the bottom of the page.



A series of horizontal lines for writing, starting with a long line directly below the pencil icon, followed by several lines of varying lengths extending across the page.



Lined writing area consisting of 25 horizontal lines.



A series of 20 horizontal lines for writing, spaced evenly down the page. The lines are thin and black, extending across the width of the page.





## Garantiebedingungen DEUTSCHLAND (DE)

Die nachstehenden Bedingungen, die Voraussetzungen und Umfang unserer Garantieleistung beschreiben, lesen die Gewährleistungsverpflichtungen des Verkäufers aus dem Kaufvertrag mit dem Endabnehmer unberührt.

Für dieses Gerät leisten wir Garantie gemäß nachstehenden Bedingungen:

1. Wir beheben unentgeltlich nach Maßgabe der folgenden Bedingungen (Nr. 2–6) Mängel am Gerät, die nachweislich auf einem Material- und/oder Herstellungsfehler beruhen, wenn sie uns unverzüglich nach Feststellung und innerhalb von 24 Monaten nach Lieferung an den Erstendabnehmer gemeldet werden. Zeigt sich der Mangel innerhalb von 6 Monaten ab Lieferung, wird vermutet, dass es sich um einen Material- oder Herstellungsfehler handelt.
2. Die Garantie erstreckt sich nicht auf leicht zerbrechliche Teile wie z. B. Glas oder Kunststoff bzw. Glühlampen.

Eine Garantiepflicht wird nicht ausgelöst durch geringfügige Abweichungen von der Soll-Beschaffenheit, die für Wert und Gebrauchstauglichkeit des Gerätes unerheblich sind, oder durch Schäden aus chemischen und elektrochemischen Einwirkungen von Wasser, sowie allgemein aus anomalen Umweltbedingungen oder sachfremden Betriebsbedingungen oder wenn das Gerät sonst mit ungeeigneten Stoffen in Berührung gekommen ist. Ebenso kann keine Garantie übernommen werden, wenn die Mängel am Gerät auf Transportschäden, die nicht von uns zu vertreten sind, nicht fachgerechte Installation und Montage, Fehlgebrauch, eine nicht haushaltsübliche Nutzung, mangelnde Pflege oder Nichtbeachtung von Bedienungs- oder Montagehinweisen zurückzuführen sind.

Der Garantieanspruch erlischt, wenn Reparaturen oder Eingriffe von Personen vorgenommen werden, die hierzu von uns nicht ermächtigt sind, oder wenn unsere Geräte mit Ersatzteilen, Ergänzungs- oder Zubehörteilen versehen werden, die keine Originalteile sind und dadurch ein Defekt verursacht wird.

3. Die Garantieleistung erfolgt in der Weise, dass mangelhafte Teile nach unserer Wahl unentgeltlich instandgesetzt oder durch einwandfreie Teile ersetzt werden.

Geräte, die zumutbar (z. B. im PKW) transportiert werden können, und für die unter Bezugnahme auf diese Garantie eine Garantieleistung beansprucht wird, sind unserer nächstgelegenen Kundendienststelle oder unserem Vertragskundendienst zu übergeben oder zuzusenden. Instandsetzungen am Aufstellungsort können nur für stationär betriebene (feststehende) Geräte verlangt werden.

Es ist jeweils der Kaufbeleg mit Kauf- und/oder Lieferdatum vorzulegen. Ersetzte Teile gehen in unser Eigentum über.

4. Sofern die Nachbesserung von uns abgelehnt wird oder fehlschlägt, wird innerhalb der oben genannten Garantiezeit auf Wunsch des Endabnehmers kostenfrei gleichwertiger Ersatz geleistet.
5. Garantieleistungen bewirken weder eine Verlängerung der Garantiefrist, noch setzen sie eine neue Garantiefrist in Lauf. Die Garantiefrist für eingebaute Ersatzteile endet mit der Garantiefrist für das ganze Gerät.
6. Weitergehende oder andere Ansprüche, insbesondere solche auf Ersatz außerhalb des Gerätes entstandener Schäden sind – soweit eine Haftung nicht zwingend gesetzlich angeordnet ist – ausgeschlossen.

Diese Garantiebedingungen gelten für in Deutschland gekaufte Geräte. Werden Geräte ins Ausland verbracht, die die technischen Voraussetzungen (z. B. Spannung, Frequenz, Gasarten, etc.) für das entsprechende Land aufweisen und die für die jeweiligen Klima- und Umweltbedingungen geeignet sind, gelten diese Garantiebedingungen auch, soweit wir in dem entsprechenden Land ein Kundendienstnetz haben. Für im Ausland gekaufte Geräte gelten die von unserer jeweils zuständigen Landesvertretung herausgegebenen Garantiebedingungen. Diese können Sie über Ihren Fachhändler, bei dem Sie das Gerät gekauft haben, oder direkt bei unserer Landesvertretung anfordern.

**Beachten Sie unser weiteres Kundendienst-Angebot:**

Auch nach Ablauf der Garantie stehen Ihnen unser Werkkundendienst und unsere Servicepartner zur Verfügung.

**BSH Hausgeräte GmbH**

BSH Group is a Trademark Licensee of Siemens AG

Carl-Wery-Straße 34  
81739 München, GERMANY

## Siemens Info Line

(Mo-Fr: 8.00-18.00 Uhr erreichbar)

Für Produktinformationen sowie Anwendungs- und Bedienungsfragen zu **kleinen Hausgeräten**:

**Tel.: 0911 70 440 044** oder unter  
**siemens-info-line@bshg.com**

Nur für Deutschland gültig!