

Unsere **Video Tutorials** für dich!

Aufbau, Benutzung, Abbau.

1. QR-Code scannen
2. Videos anschauen
3. Schnell und sicher starten



Link zu den Videos:

https://service.innovamaxx.de/wbx300_video

Uns gibt es auch auf Social Media!

Hol dir die neuesten Produktinfos, Trainingsinhalte uvm. auf unserer:

Instagram-Seite



<https://www.instagram.com/sportstech.de>

Facebook-Seite



<https://www.facebook.com/sportstech.de>

1. SICHERHEITSHINWEISE



Risikoübernahme:

Die Verwendung des Sportstech-Produktes und seiner Bestandteile birgt Gefahren von Körperverletzung oder Tötung des Benutzers oder Dritter. Mit der Verwendung des Sportstech-Produktes akzeptieren Sie sämtliche bekannte und unbekannt, wahrscheinliche und unwahrscheinliche Verletzungsrisiken. Die mit Ausübung dieser Sportart verbundenen Gefahren lassen sich durch die Beachtung der Warnhinweise in dieser Bedienungsanleitung sowie der gebotenen Sorgfalt reduzieren.

ACHTUNG: DIE NICHTBEACHTUNG DER SICHERHEITSVORGABEN UND DER HINWEISE IM HANDBUCH ODER ZUM PRODUKT KANN ZU VERLETZUNGEN ODER IM EXTREMFALL SOGAR ZUM TOD FÜHREN. LESEN SIE DAS HANDBUCH DAHER SORGFÄLTIG UND KLÄREN SIE OFFENE FRAGEN VOR DER NUTZUNG GGF. MIT EINEM LIZENSIERTEN SUP-TRAINER.

- Überprüfen Sie vor der Nutzung des SUP-Boards stets die Wettervorhersage. Nutzen Sie das Produkt niemals bei Gewitter oder Blitzen am Himmel.
- Tragen Sie stets geeignete Schutzkleidung sowie eine Rettungsschwimmweste.
- Achten Sie darauf, dass die Schutzkleidung den vorherrschenden Bedingungen entspricht: Nutzen Sie beispielsweise einen Neoprenanzug oder ein UV-abweisendes Oberteil.
- Kalte Außen- sowie Wassertemperaturen können zu einer Unterkühlung führen. Tragen Sie für den Notfall stets ein Ausweisdokument bei sich.
- Falls erforderlich bzw. sinnvoll, tragen Sie einen Helm.
- Überschreiten Sie das maximale Nutzergewicht von 120 kg nicht.
- Das SUP-Board ist ausschließlich für die Nutzung auf flachen Gewässern, wie Seen, Flüssen oder an der Meeresküste, im Stehen oder Sitzen konzipiert. Von einer Nutzung bei hohen Wellen oder zum Surfen wird ausschließlich abgeraten.
- Achten Sie auf Offshore-Winde oder Strömungen: Diese können Sie schnell auf das offene Gewässer ziehen.
- Überprüfen Sie vor jeder Nutzung Ihre Ausrüstung auf mögliche Fehler oder Gebrauchsspuren. Nutzen Sie das SUP-Board nicht, wenn Sie starke Abnutzungen, ein Leck oder sonstige Mängel erkennen.
- Bringen Sie bei jeder Nutzung die mitgelieferte Sicherheitsleine an Ihrem Fuß sowie dem SUP-Board an.
- Vor Ihrer Tour nennen Sie einer Person Ihre geplante Paddelroute, Ort und Zeit der Abfahrt sowie den geplanten Ankunftsort und die vorgesehene Ankunftszeit. Das Paddeln allein wird hiermit ausdrücklich nicht empfohlen.
- Nehmen Sie Rücksicht auf andere Wassersportler und -nutzer, allen voran Schwimmer und Kinder.
- Stellen Sie sicher, dass Sie das SUP-Board sowie das dazugehörige Paddel zu jeder Zeit unter Kontrolle haben.
- Pumpen Sie das SUP-Board nicht mit einem Kompressor auf.
- Gehen Sie nie bei schlechtem Wetter und schwerer See zum Stehpaddeln, wenn die Steuerung oder die Rückfahrt ans Ufer beeinträchtigt werden.
- Springen Sie nie mit dem Kopf voraus vom Board ins Wasser.
- Seien Sie vorsichtig bei Riffs, fahren Sie nicht in Stromschnellen.

- Das Paddleboard darf nicht an ein Boot angehängt und gezogen werden
- Lassen Sie Minderjährige nie ohne Aufsicht das Board nutzen.
- Trinken Sie nie Alkohol oder nehmen Sie Mittel, die die Koordination, das Urteilsvermögen und die Fähigkeit, das Board zu steuern, beeinträchtigen.
- Nutzen Sie das Paddleboard nur mit entsprechender Fertigkeit und Können.
- Nutzen Sie das Paddleboard nie nach Sonnenuntergang, vor der Morgendämmerung oder in Zeiten mit schlechten Lichtverhältnissen.
- Prüfen Sie örtliche Gesetze und Bestimmungen für den sachgemäßen und sicheren Gebrauch dieses Produkts.
- Setzen Sie das Paddleboard außerhalb des Wassers nie direkter Sonneneinstrahlung aus.
- Setzen Sie die Deckauflage keiner direkten Sonneneinstrahlung aus.
- Halten Sie das Board von scharfkantigen Gegenständen fern.
- Ziehen Sie das Ventil fest, bevor Sie das Board zu Wasser lassen. Lassen Sie nach Gebrauch Druck ab, um den Luftdruck zu reduzieren.



ACHTUNG/GEFAHR/WARNUNG

Kein Schutz vor Ertrinken



VERBOTEN

Einsatz im Wildwasser verboten
 Einsatz bei Wellenbrecher verboten
 Einsatz bei Strömung verboten
 Einsatz bei ablandigem Wind verboten
 Nicht für Kinder geeignet



VERBINDLICHE RICHTLINIEN

Lesen Sie erst die Anleitung
 Pumpen Sie alle Luftkammern vollständig auf
 Nur für Schwimmer geeignet
 Nutzerzahl SUP: 1 Erwachsener/keine Kinder
 Nutzerzahl Plattform: 3 Erwachsene

2. LIEFERUMFANG

- SUP BOARD
- DRY BAG
- FINNE MIT SICHERHEITSKLIPP
- HOCHDRUCKPUMPE
- HÖHENVERSTELLBARES PADDEL
- SICHTFENSTERABDECKUNG IM SUP BOARD DESIGN
- REPARATUR KIT INKL. PVC PATCH
- SICHERHEITSLleine
- PRAKTISCHE TRANSPORTTASCHE

3. TECHNISCHE DATEN

MODELL	SPORTSTECH / WBX300	SPORTSTECH / WBX320
Maße	300 X 76 X 15 cm	320 X 76 X 15 cm
MAX. KAPAZITÄT (PERSONEN)	1	1
MAX. BELASTBARKEIT	105 kg	120 kg
MAX. DRUCK	0,73 – 1,00 bar 10-15 psi	0,83 – 1,03 bar 11-15 psi

Bitte halten Sie sich an den empfohlenen maximalen Druck und prüfen Sie ihn mit einem Lufdruckmesser.

Druckabfall: Pumpen Sie nochmals leicht auf.

4. EXPLOSIONSZEICHNUNG/ERSATZTEILLISTE

Unter folgendem Link
finden Sie die Explosionszeichnung
und die Ersatzteile-Liste:

https://service.innovamaxx.de/wbx300_spareparts



5. MONTAGEANLEITUNG

1. Legen Sie das WBX300/320 vollständig aus und achten Sie beim Ausrollen darauf, dass sich keine spitzen und heißen Gegenstände auf dem Untergrund befinden.



2. Kontrollieren Sie, ob das Rückschlagventil geschlossen ist. Hierzu muss der PIN in der oberen Position auf Höhe des schwarzen Rings stehen. Wenn das nicht der Fall ist, drehen Sie den PIN 90 Grad gegen den Uhrzeigersinn.

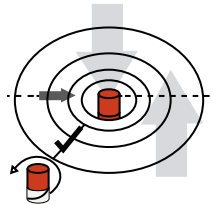

3. Kontrollieren Sie, ob das Ventil frei von Verschmutzungen ist.
4. Schließen Sie den Schlauch der mitgelieferten Pumpe samt Dichtungsring am Ventil an und lassen ihn einrasten, indem Sie den Pumpenstutzen im Uhrzeigersinn drehen.

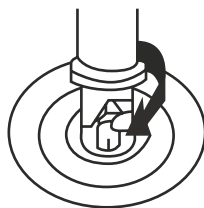

5. Pumpen Sie Ihr WBX300/320 mit der mitgelieferten Handpumpe auf (am besten die Pumpe mit beiden Füßen fixieren). Optional kann auch eine geeignete elektrische Pumpe benutzt werden.

WARNUNG: Verwenden Sie keinen Kompressor! Durch den Einsatz eines Kompressors kann das SUP Board Schaden nehmen, sämtliche Gewährleistungsansprüche verfallen beim Einsatz eines Kompressors. Überschreiten Sie niemals den Maximaldruck von 15 psi.

6. Idealer Druck: 10 – 15 psi

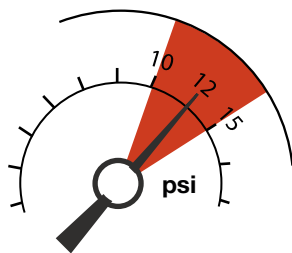

7. Schließen Sie den Ventildeckel. Schieben Sie die Finne in die Befestigungsschiene und sichern Sie diese mit dem Sicherheitsklipp.

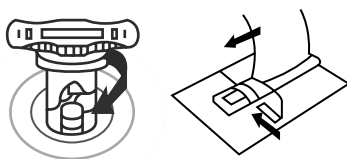

Tragen:

1. Durch die Tragegriffe lässt sich das WBX300/320 auch aufgepumpt leicht befördern: Am einfachsten tragen Sie das WBX300/320 seitlich unter dem Arm oder zu zweit jeweils am vorderen und hinteren Griff.

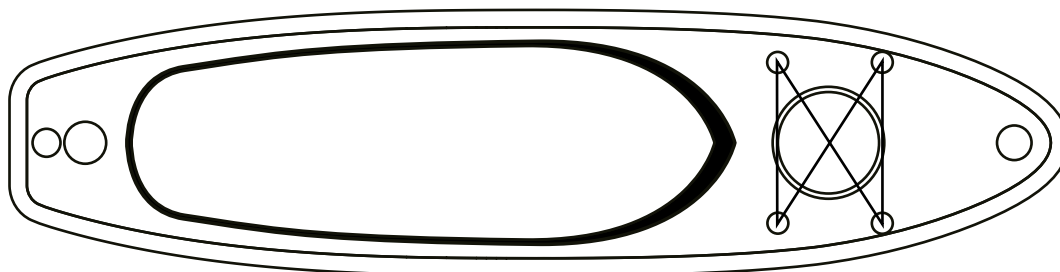

2. Halten Sie die Finnen immer in Körperrichtung und achten Sie besonders bei Wind darauf, dass Sie niemanden mit dem Board verletzen.

Sichtfenster

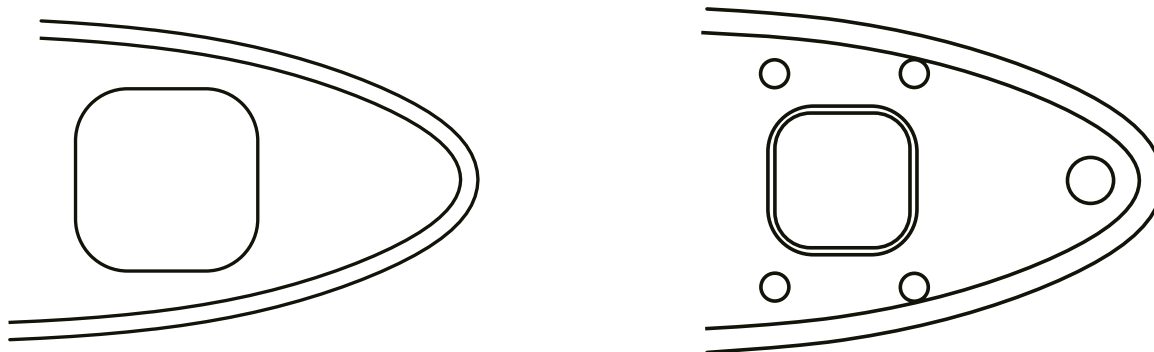

1. Das Sichtfenster des WBX300/320 kann als Ablagefach genutzt werden.
2. Achten Sie darauf, dass sich keine spitzen und heißen Gegenstände im Ablagefach/Sichtfensterfach befinden.
3. Das Maximalgewicht von 3,5 kg darf nicht überschritten werden. Nutzen Sie hierfür das im Lieferumfang befindliche Dry Bag.
4. Die unsachgemäße Nutzung kann zu Schäden führen und die Stabilität des Sub Boards beeinträchtigen.

HINWEIS:

Das Sichtfenster besteht aus PVC Material. Bei hoher Sonneneinstrahlung kann es passieren, dass das Material milchig wird. Ist dies der Fall, wischen Sie das Material trocken und lagern Sie das SUP Board 48 Stunden fern von Sonne und bei Zimmertemperatur, damit das Sichtfenster wieder klar wird.

ActionCam Halterung

1. Bringen Sie den Befestigungsclip an der Halterung am WBX300/320 an.
2. Schieben Sie den Clip bis zum Einrasten in die Halterung
3. Vergewissern Sie sich, dass der Stecker eng am Clip anliegt und die ActionCam fest ist.

WICHTIG: Überprüfen Sie alle verwendeten Befestigungsteile vor jedem Einsatz gründlich auf Ihren einwandfreien Zustand, um Beschädigungen oder Verlust zu vermeiden. Der Hersteller übernimmt keine Haftung für Schäden oder Verlust.

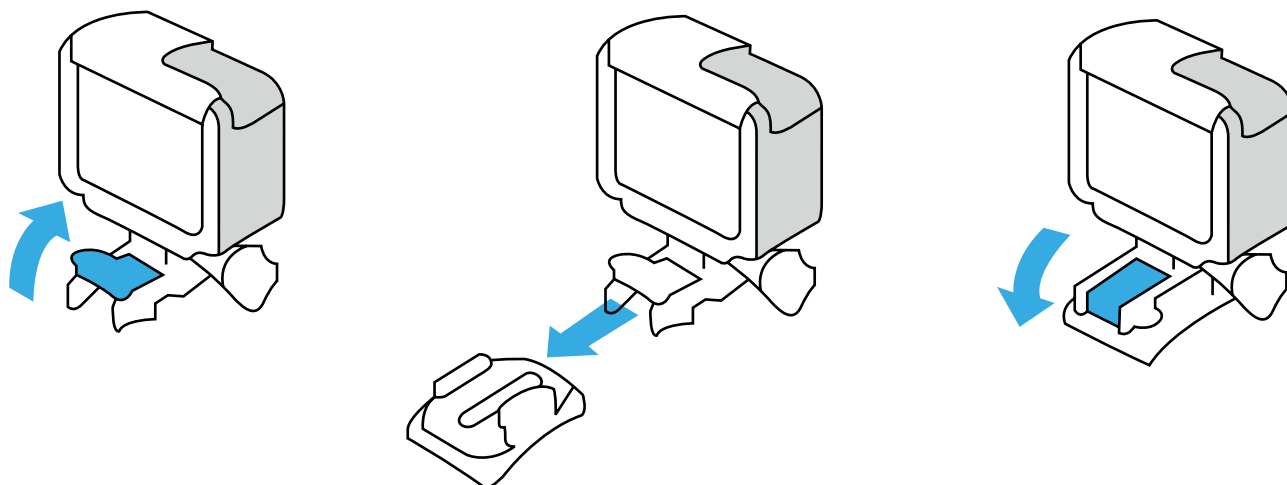

Auf dem Wasser:

1. Die Standard-Standardposition ist mit den Füßen in Fahrtrichtung unterhalb des Tragegriffes.
2. Halten Sie das Paddel immer fest.

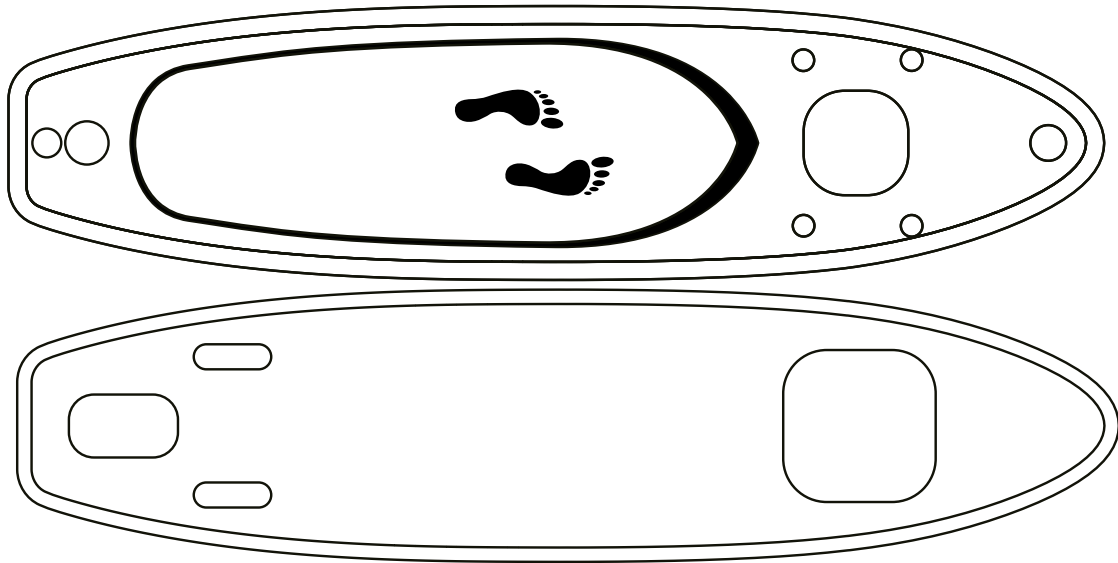

3. Mit der Balance ist es wie beim Fahrradfahren: Je mehr Geschwindigkeit Sie aufnehmen, desto stabiler läuft das Board.
4. Die flexible Finne ist geeignet, Bodenkontakt auszuhalten. Trotzdem kann bei höheren Geschwindigkeiten oder scharfem Untergrund eine Beschädigung auftreten.

Abbau:

1. Demontieren Sie die Finne.
2. Reinigen und prüfen Sie Ihr WBX300/320 sowie das Zubehör (einschließlich Paddel) nach jedem Gebrauch. Spülen Sie alles ab, um sicherzugehen, dass jegliche Rückstände oder Salzurückstände (beim Einsatz in Salzwasser) entfernt werden. Verwenden Sie milde Seifenlauge oder Süßwasser.

WICHTIG: Verwenden Sie keine Waschmittel oder auf Silikon basierende Reinigungsmittel!

3. Befreien Sie das Ventil und die Ventulumgebung von Wasser und Schmutz bevor die Sicherheitskappe abgenommen wird.
4. Öffnen Sie den Ventildeckel und drehen Sie den PIN um 90 Grad im Uhrzeigersinn, so dass er in der abgesenkten Position steht und die Luft entweichen kann.
5. Rollen Sie Ihr WBX300/320 Board von der dem Ventil gegenüberliegenden Seite mit dem Deck auf der Innenseite und dementsprechend den Finnen auf der Außenseite ein.
6. Fixieren Sie das WBX300/320 vor dem Einpacken mit dem mitgelieferten Gurtband. So lässt es sich bequem in die mitgelieferte Tasche verstauen und später wieder auspacken.

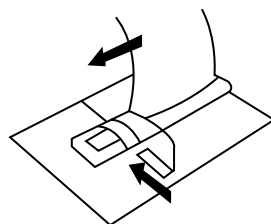

6. LAGERUNG, PFLEGE UND WARTUNGSHINWEISE

1. Lassen Sie die Luft ab und nehmen die Finne ab.
2. Reinigen und prüfen Sie Ihr WBX300/320 sowie das Zubehör (einschließlich Paddel) nach jedem Gebrauch. Spülen Sie alles ab, um sicherzugehen, dass jegliche Rückstände oder Salzurückstände (beim Einsatz in Salzwasser) entfernt werden. Verwenden Sie milde Seifenlauge oder Süßwasser.

WICHTIG: Verwenden Sie keine Waschmittel oder auf Silikon basierende Reinigungsmittel!

3. Lassen Sie das Ventil geöffnet, während Sie das WBX300/320 in Richtung Ventil aufrollen. Schließen Sie das Ventil, um das Eindringen von Feuchtigkeit und Schmutz zu vermeiden.
4. Bitte lagern Sie Ihr WBX300/320 an einem sauberen und trockenen Ort, der vor größeren Temperaturschwankungen und anderen schädlichen Faktoren geschützt ist. Lagern Sie es ohne Luft, aufgerollt. Schützen Sie ihn vor Nagetieren.
5. Bauen Sie das Paddel auseinander und lagern Sie die einzelnen Teile getrennt.

Die SUP Boards WBX300/320 sind von höchster Qualität und sehr widerstandsfähig, vermeiden Sie aber auf jeden Fall folgende Situationen:

- Das WBX300 darf nicht mit scharfen und heißen Gegenständen in Berührung kommen
- Lassen Sie Ihr WBX300/320 nicht für eine unnötig lange Zeit in der Sonne liegen.

Fehlersuche und Fehlerbehebung

PROBLEM	URSACHE	FEHLERBEHEBUNG
WBX300/320 verliert Luft	Temperaturanstieg oder -abfall	Druckanpassung
	Ventildeckel wurde falsch ange-dreht	Richtig aufdrehen
	Lockereres Ventil	Nachziehen des Ventils
	Loch	Reparatur

Reparatur

Im Lieferumfang ist ein /Reparatur Kit/PVC Patch zum Reparieren kleiner Löcher enthalten. Die meisten Undichtigkeiten können in wenigen Minuten behoben werden.

Luftverlust:

Erscheint Ihnen Ihr Board ein wenig weich, muss nicht unbedingt eine Undichtigkeit vorliegen. Die Umgebungstemperatur beeinflusst den Innendruck der Kammer: Eine Abweichung von 1°C hat eine Druckabweichung in der Kammer von +/- 4 mBar (.06 PSI) zur Folge. Wurde das Board am späten Abend aufgepumpt, kann es sein, dass die Luft über Nacht abkühlt. Die kühlere Luft führt zu geringerem Druck, sodass es am nächsten Morgen weich sein kann.

Liegt keine Temperaturabweichung vor, müssen Sie zuerst herausfinden, wo die Luft entweicht.

Beachten Sie folgende Vorgehensweise:

1. Prüfen Sie, ob sich im Ventil Sand oder Schmutz befinden.
2. Stellen Sie sicher, ob die Ventildichtung richtig positioniert ist.
3. Spülen Sie die SUP Board Oberfläche und auch die Ventileinfassung mit Seifenlauge.
4. Wo sich Blasen bilden, befindet sich eine Undichtigkeit und muss repariert werden.

Kleine Reparaturen: Lassen Sie erst die Luft ab. Reinigen Sie das Board gründlich (für diesen Zweck kann Vinylreiniger verwendet werden) und trocknen Sie die zu reparierende Stelle. Bei einem kleineren Loch tragen Sie einen kleinen Tropfen Kleber (nicht im Lieferumfang enthalten) auf. Lassen Sie den Kleber 12 Stunden trocknen. (Verwenden Sie bei kleineren Reparaturen einen Kleber für Weichplastik, der wasserfest und hitzebeständig ist).

Bitte beachten Sie: Für die Reparaturen muss die Luft abgelassen werden und das Board muss eben liegen.

1. Säubern Sie die die Undichtigkeit umgebende Fläche gründlich. Entfernen Sie jeglichen Schmutz.



2. Schneiden Sie ein Stück vom Originalflicken ab. Das Stück soll groß genug sein, damit die beschädigte Stelle um ungefähr 1,5 cm überlappt wird. Verwenden Sie einen Kugelschreiber, um die Größe des Flickens festzulegen. Runden Sie die Ecken ab.

3. Bringen Sie auf die Unterseite des Flickens sowie auf die zu reparierende Stelle eine dünne Schichtkleber (nicht im Lieferumfang enthalten) auf. Lassen Sie den Kleber 2 – 4 Minuten antrocknen bis er milchig erscheint.

4. Legen Sie den Flicken auf die beschädigte Stelle und drücken Sie ihn fest an. Bitte nutzen Sie das Board während der nächsten 24 Stunden nicht, um den Kleber vollständig aushärten zu lassen.

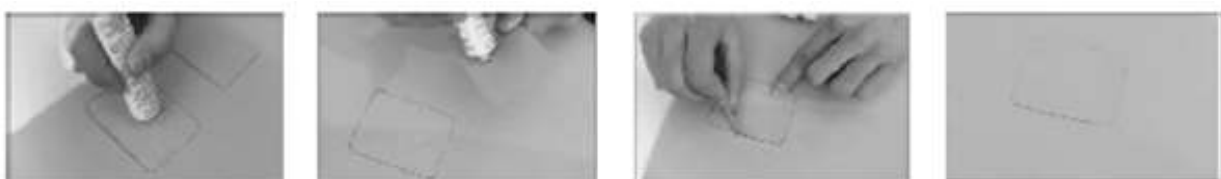



Recyclingkreislauf

Verpackungsmaterialien können wieder dem Rohstoffkreislauf zugeführt werden.
Entsorgen Sie die Verpackung gemäß den aktuellen Bestimmungen. Informationen erhalten Sie bei den Rückgabe- und Sammelsystemen Ihrer Gemeinde.

USER MANUAL

ENGLISH

Dear customer,

We are pleased you chose a device from the SPORTSTECH product range. SPORTSTECH sports equipment offers you high quality and new technology.

In order to fully use the potential of your device and be able to enjoy it for many years, please read this manual carefully before starting up and beginning of training, and use the device according to the instructions. The operational safety and function of the device can only be guaranteed if the safety instructions in this user manual are observed. We shall not assume any liability for damages resulting from improper use or incorrect operation.



Please ensure that all persons using the device have read and understood the user manual.

Keep the user manual in a safe place to be able to access it at any time if needed.

Our **video tutorials** for you!

Assembly, use, disassembly.

1. Scan the QR code
2. Watch videos
3. Start fast and safely



Link to the videos:

https://service.innovamaxx.de/wbx300_video

We are also on social media!

Get the latest product information, training content and much more on our:

Instagram-page

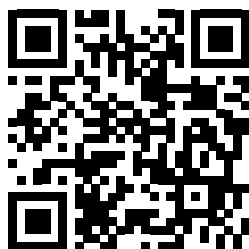

<https://www.instagram.com/sportstech.de>

Facebook-page



<https://www.facebook.com/sportstech.de>

CONTENTS

1. SAFETY INSTRUCTIONS	20
2. DELIVERY CONTENTS	22
3. TECHNICAL DATA	22
4. EXPLODED DRAWING/SPARE PARTS LIST	23
5. ASSEMBLY INSTRUCTIONS	24
6. STORAGE, CARE AND MAINTENANCE INSTRUCTIONS	28

1. SAFETY INSTRUCTIONS



RISK AWARENESS:

The use of the Sportstech product and its components can be dangerous and may cause injury or even the death of the user or third parties. By using the Sportstech product you accept all known and unknown, probable and unlikely injury risks. The risks associated with practicing this sport can be reduced by observing the warnings and instructions in this manual and taking all due care.

WARNING: FAILURE TO OBSERVE THE SAFETY RULES AND INSTRUCTIONS IN THE GUIDE OR THE PRODUCT MANUAL MAY RESULT IN INJURY OR IN EXTREME CASES DEATH. THEREFORE, READ THE MANUAL CAREFULLY AND, IF NECESSARY, CLARIFY ANY OPEN QUESTIONS WITH A LICENSED SUP TRAINER BEFORE USE.

- Always check the weather forecast before using the SUP board. Never use the product during thunderstorms or lightning in the sky.
- Always wear appropriate protective clothing and a life jacket.
- Make sure that the protective clothing is appropriate for the prevailing conditions: for example, use a wetsuit or a UV-repellent top.
- Cold outdoor and water temperatures can cause hypothermia. Always carry an identity document with you in case of emergency.
- Wear a helmet if necessary or appropriate.
- Do not exceed the maximum user weight of 120 kg.
- The SUP board is designed exclusively for use on shallow waters, such as lakes, rivers or the seashore, while standing or sitting. Use in high waves or for surfing is exclusively discouraged.
- Watch out for offshore winds or currents: These can quickly pull you out onto open water.
- Before each use, check your equipment for possible faults or signs of use. Do not use the SUP board if you notice heavy wear, a leak or other defects.
- Attach the supplied safety line to your foot as well as the SUP board each time you use it.
- Prior to your tour, tell a person your planned paddling route, place and time of departure, and planned place and time of arrival. Paddling alone is hereby expressly not recommended.
- Be considerate of other water sports enthusiasts and users, especially swimmers and children.
- Ensure that you are in control of the SUP board and paddle at all times.
- Check the maximum load capacity of the board and adhere to it.
- Do not inflate with a compressor.
- Never attempt stand-up paddling surfing in bad weather or heavy seas when steering or returning to the shore.
- Never jump head-first off the board into the water
- Be wary of riffs and currents and do not ride in rapids
- The paddleboard must not be attached to a boat and pulled
- Never let minors use the board without supervision

2. DELIVERY CONTENTS

- SUP BOARD
- DRY BAG
- FINISH WITH SAFETY CLIP
- HIGH PRESSURE PUMP
- HEIGHT ADJUSTABLE PADDLE
- VISOR WINDOW COVER IN SUP BOARD DESIGN
- REPAIR KIT INCL. PVC PATCH
- SAFETY LINE
- PRACTICAL TRANSPORT BAG

3. TECHNICAL DATA

MODELL	SPORTSTECH / WBX300	SPORTSTECH / WBX320
DIMENSIONS	300 X 76 X 15 cm	320 X 76 X 15 cm
MAX. USER CAPACITY (PERSONS)	1	1
MAX. LOAD BEARING CAPACITY	105 kg	120 kg
MAX. PRESSURE	0,73 – 1,00 bar 10-15 psi	0,83 – 1,03 bar 11-15 psi

Please adhere strictly to the recommended maximum pressure and check with an air pressure gauge.

In case of pressure drop: Pump up again lightly

4. EXPLODED DRAWING/SPARE PARTS LIST

At the following link
you will find the exploded drawing
and the spare parts list:

https://service.innovamaxx.de/wbx300_spareparts



5. ASSEMBLY INSTRUCTIONS

1. Place the WBX300 / 320 in a completely free space and make sure that there are no sharp and hot objects on the ground when rolling out



2. Check whether the valve is closed. For this, the PIN must be in the upper position at the height of the black ring. If this is not the case, turn the PIN 90 degrees counterclockwise.

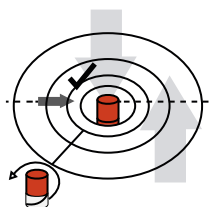

3. Check if the valve is free from contamination.
4. Connect the hose of the supplied pump with sealing ring to the valve and snap it into place by turning the pump neck clockwise.

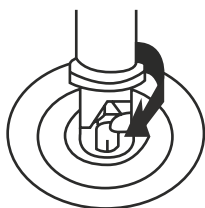

5. Pump up your WBX300 / 320 with the supplied hand pump (it is best to fix the pump with both feet). Optionally, a suitable electric pump can be used.

WARNING: Do not use a compressor! By using a compressor, the SUP board can be damaged, all warranty claims expire when using a compressor. Never exceed the maximum pressure of 15 psi.

6. Recommended Pressure: 10 – 15 psi



7 Close the valve cover. Slide the fin into the mounting rail and secure it with the safety clip.

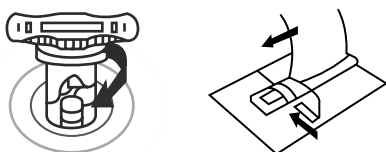

CARRYING/TRANSPORTING:

1. The carrying handles make the WBX300 / 320 easy to carry, even when inflated: the easiest way to carry the WBX300 / 320 is under the arm or in pairs at the front and back handles.

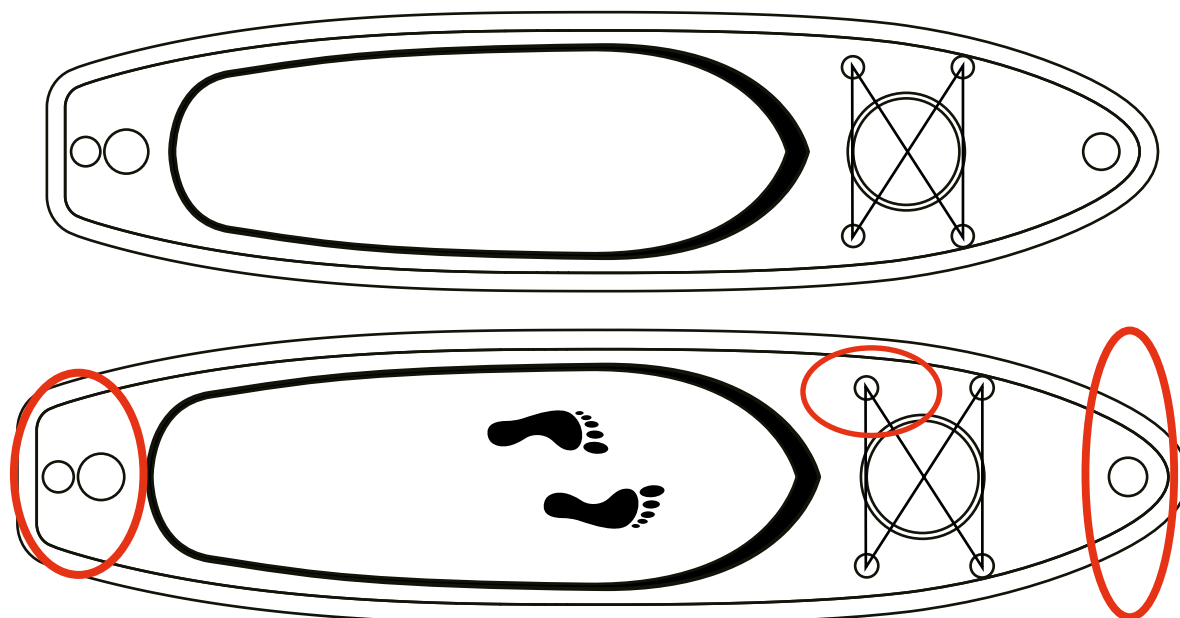

2. Always hold the fins in the direction of the body and, especially in the wind, be careful not to injure anyone with the board.

Window

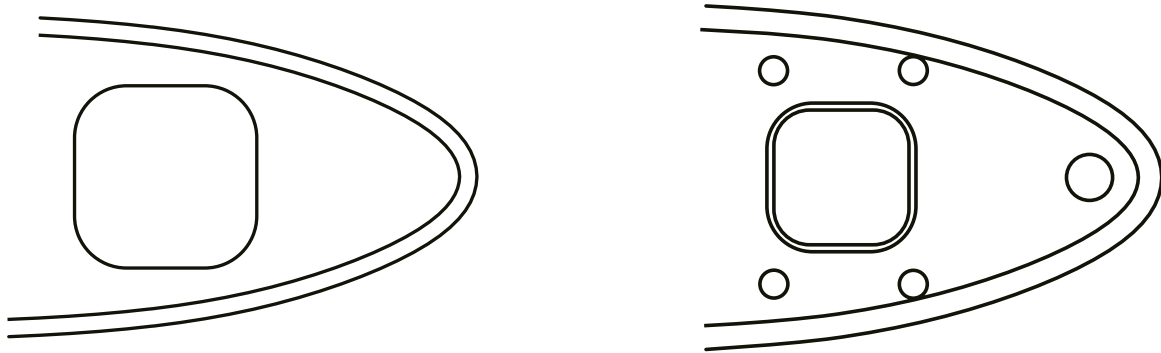

1. The viewing window of the WBX300 / 320 can be used as a storage compartment.
2. Make sure that there are no sharp and hot objects in the storage compartment / window compartment.
3. The maximum weight of 3.5 kg must not be exceeded. Use the supplied Dry Bag.
4. Improper use can cause damage and affect the stability of the sub-board.

NOTE:

The window is made of PVC material. In strong sunlight, the material may become clouded. If this happens, wipe the material dry and store the SUP board away from the sun and at room temperature for 48 hours to clear the viewing window.

ActionCam Mount

1. Attach the mounting clip to the bracket on the WBX300 / 320.
2. Slide the clip into the holder until it snaps into place
3. Make sure the connector is snug against the clip and the ActionCam is tight.

IMPORTANT: Thoroughly check all used hardware for optimal condition prior to each use to avoid damage or loss. The manufacturer assumes no liability for damage or loss

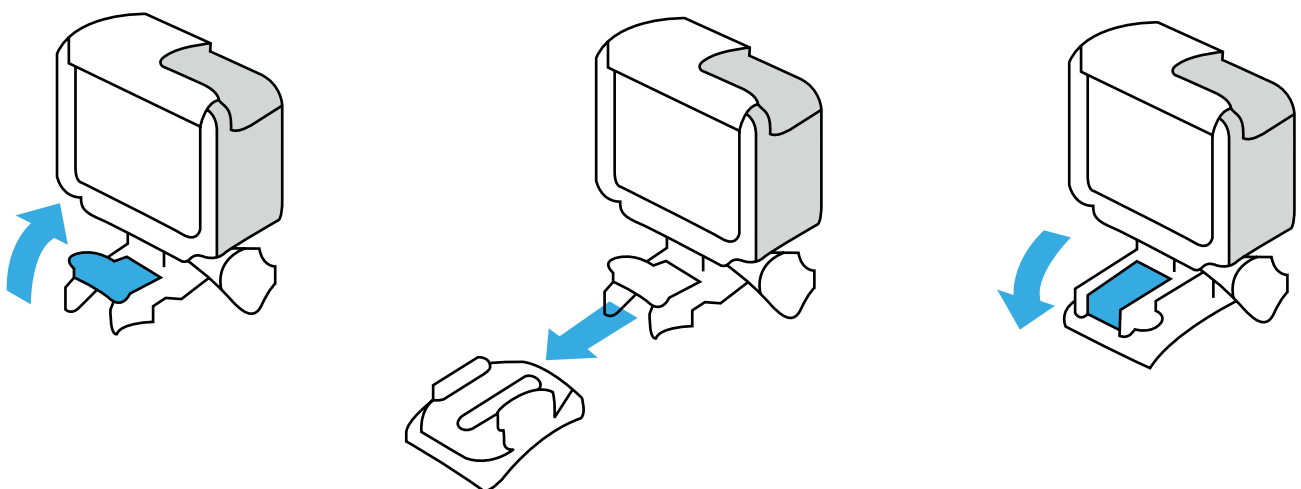

On the water:

1. The standard upright position is with the feet in the direction of motion underneath the carrying handle.
2. Always hold the paddle firmly.

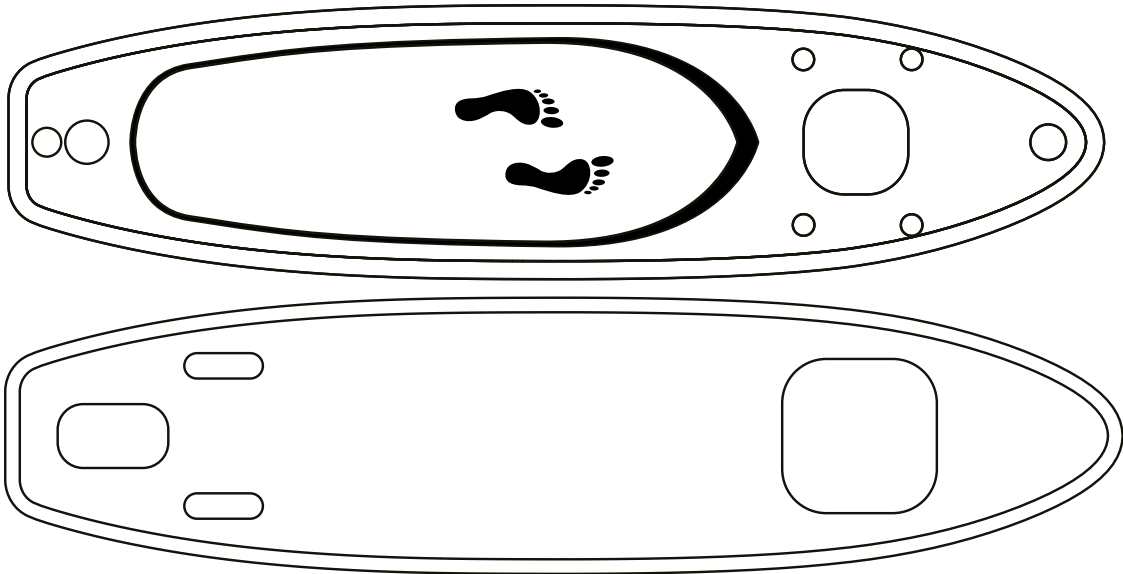

- 3 Balance is akin to riding a bike: the greater the speed, the more stable the board will be.
4. The flexible fin is capable of sustaining ground contact. Nevertheless, damage may occur at higher speeds or in contact with a sharp ground.

Disassembly:

1. Disassemble the fin.
2. Clean and inspect your WBX300 / 320 as well as the accessories (including paddle) after each use. Rinse everything to make sure any kind of residue or salt residue (when used in salt water) is removed. Use mild soapsuds or fresh water

IMPORTANT: Do not use detergents or silicone-based cleaners!

3. Make sure the valve and the valve environment are free from water and dirt before removing the safety cap.
4. Open the valve cover and turn the PIN 90 degrees clockwise so that it is in the lowered position and the air can escape.
5. Insert your WBX300 / 320 board from the opposite side of the valve with the inside deck and the fins on the outside.
6. Fix the WBX300 / 320 with the included strap before packing. So it can be conveniently stowed in the included bag and unpacked later.

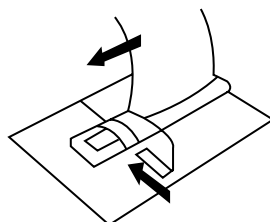

6. STORAGE, CARE AND MAINTENANCE INSTRUCTIONS

1. Release the air and remove the fin.
2. Clean and inspect your WBX300 / 320 as well as the accessories (including paddle) after each use. Rinse everything to make sure any residue or salt residue (when used in salt water) is removed. Use mild soapsuds or fresh water.

IMPORTANT: Do not use detergents or silicone-based cleaners!

3. Leave the valve open while rolling up the WBX300 / 320 in the direction of the valve. Close the valve to prevent it taking in any of moisture and dirt.
4. Please store your WBX300 / 320 in a sufficiently spacious, clean and dry place. Temperature fluctuations and other harmful factors have been taken into consideration. Store it without air, rolled up. Protect it from rodents.
5. Disassemble the paddle and store the individual parts separately.

The SUP boards WBX300 / 320 are of the highest quality and very durable, but avoid the following in any case:

- The WBX300 must not come in contact with sharp or hot objects.
- Do not leave your WBX300 / 320 in the sun for an unnecessarily long time.

PROBLEMS AND TROUBLESHOOTING

PROBLEM	CAUSE	SOLUTION
WBX300/320 loosing air	Temperature increase or decrease	Pressure adjustment
	Valve cover was incorrectly turned on	Correct the valve cover
	Loose valve	Tighten the valve
	Hole	Repair

Repairs

The scope of delivery includes a repair kit / PVC patch for repairing small holes. Most leaks can be fixed in a few minutes.

Air loss:

If your board seems a bit soft, there is not necessarily a leak. The ambient temperature influences the internal pressure of the chamber: A deviation of 1 ° C results in a pressure deviation in the chamber of +/- 4 mbar (.06 psi). If the board was inflated late in the evening, it could cause the air to cool overnight. The cooler air leads to less pressure, so it can be less inflated the next morning. If there is no temperature deviation, you must first find out where the air escapes.

Please note the following procedure:

1. Check whether there is sand or dirt in the valve.
2. Make sure the valve seal is properly positioned.
3. Rinse the SUP board surface and also the valve surround with soapy water.
4. When bubbles form, there is a leak and needs to be repaired.

Small repairs: First let the air out. Thoroughly clean the board (vinyl cleaner can be used for this purpose) and dry the area to be repaired. For a smaller hole, apply a small drop of glue (not included). Let the glue dry for 12 hours. (For minor repairs, use a soft plastic adhesive that is waterproof and heat resistant).

Please note: For the repairs, the air must be drained and the board must lie flat.

1. Thoroughly clean the area surrounding the leak. Remove any dirt.



2. Cut a piece from the original patch. The piece should be large enough so that the damaged area is overlapped by about 1.5 cm. Use a ballpoint pen to set the size of the patch. Round off the corners.

3. Apply a thin layer of adhesive (not included) to the bottom of the patch and to the area to be repaired. Allow the glue to dry for 2 - 4 minutes until it appears milky.

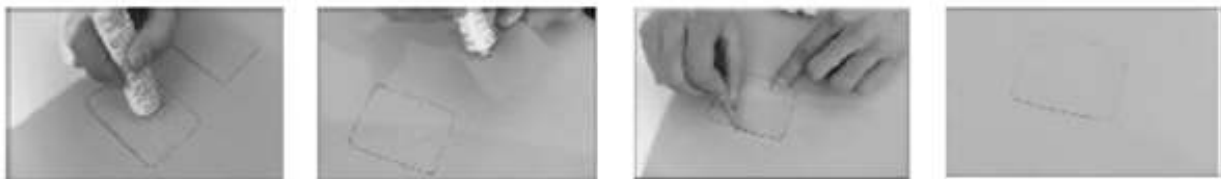

4. Place the patch on the damaged area and press firmly. Please do not use the board for the next 24 hours to allow the adhesive to take maximum effect.



Recycling loop

Packaging material can be conveyed back to the raw material cycle. Dispose of packaging material in accordance with legal provisions. Information can be retrieved from the return or collections systems of your community.

ÍNDICE

1. ADVERTENCIAS DE SEGURIDAD.....	34
2. CONTENIDO.....	36
3. DATOS TÉCNICOS	36
4.DIBUJO DE EXPLSOIÓN/LISTA DE REPUESTOS	37
5. INSTRUCCIONES DE MONTAJE.....	38
6. INSTRUCCIONES DE ALMACENAMIENTO, CUIDADO Y MANTENIMIENTO	42

1. ADVERTENCIAS DE SEGURIDAD



Asunción de riesgos

El uso del producto de Sportstech y sus componentes puede causar daños personales o la muerte del usuario o de terceros. Al utilizar el producto de Sportstech usted acepta todos los riesgos de lesión conocidos y desconocidos, probables e improbables. Los peligros relacionados con este deporte pueden reducirse observando las advertencias de este manual y ejerciendo el debido cuidado.

ATENCIÓN: EL INCUMPLIMIENTO DE LAS NORMAS DE SEGURIDAD Y DE LAS INSTRUCCIONES DEL MANUAL O DEL PRODUCTO PUEDE PROVOCAR LESIONES O, EN CASOS EXTREMOS, LA MUERTE. POR LO TANTO, LEA DETENIDAMENTE EL MANUAL Y, SI ES NECESARIO, ACLARE CUALQUIER DUDA QUE TENGA CON UN ENTRENADOR DE SUP AUTORIZADO ANTES DE UTILIZARLO.

- Compruebe siempre la previsión meteorológica antes de utilizar la tabla de SUP. No utilice nunca el producto durante las tormentas eléctricas o los relámpagos en el cielo.
- Lleve siempre ropa de protección adecuada y un chaleco salvavidas.
- Asegúrese de que la ropa de protección es adecuada para las condiciones reinantes: por ejemplo, utilice un traje de neopreno o un top que repela los rayos UV.
- Las bajas temperaturas del agua y del exterior pueden provocar hipotermia. Lleve siempre un documento de identificación en caso de emergencia.
- Utilice un casco si es necesario o apropiado.
- No supere el peso máximo del usuario de 120 kg.
- La tabla de SUP está diseñada exclusivamente para su uso en aguas poco profundas, como lagos, ríos o la orilla del mar, de pie o sentado. Se desaconseja exclusivamente su uso con olas altas o para la práctica del surf.
- Esté atento a los vientos o corrientes de alta mar: Estos pueden sacarte rápidamente a aguas abiertas.
- Antes de cada uso, revise su equipo para detectar posibles defectos o signos de uso. No utilices la tabla de SUP si ves un gran desgaste, una fuga u otros defectos.
- Sujeta la línea de seguridad suministrada a tu pie así como a la tabla de SUP cada vez que la utilices.
- Antes de la excursión, comuníquese a una persona su ruta de navegación prevista, el lugar y la hora de salida, y el lugar y la hora de llegada previstos. Se desaconseja expresamente remar solo.
- Sea considerado con los demás entusiastas y usuarios de los deportes acuáticos, especialmente los nadadores y los niños.
- Asegúrate de tener el control de la tabla de SUP y del remo en todo momento.
- Compruebe la capacidad de carga máxima de la tabla y atégase a ella.
- No utilice un compresor para llenar la tabla.
- Nunca practique paddle surf con mal tiempo y mar gruesa si el regreso a la orilla puede resultar complicado.
- Nunca salte de cabeza de la tabla al agua.
- Tenga cuidado con los arrecifes y rápidos.
- No fije la tabla a un barco.

2. CONTENIDO

- TABLA DE PADDLE SURF
- BOLSA ESTANCA
- ALERÓN CON CLIP DE SEGURIDAD
- BOMBA DE ALTA PRESIÓN
- REMO REGULABLE EN ALTURA
- CUBIERTA PARA LA VENTANA CON EL DISEÑO DE LA TABLA
- KIT DE REPARACIÓN PARCHE DE PVC
- LEASH
- BOLSA DE TRANSPORTE PRÁCTICA

3. DATOS TÉCNICOS

MODELO	SPORTSTECH / WBX300	SPORTSTECH / WBX320
DIMENSIONES	300 X 76 X 15 cm	320 X 76 X 15 cm
CAPACIDAD MÁX. (EN PERSONAS)	1	1
PESO MÁX.	105 kg	120 kg
PRESIÓN MAX.	0,73 – 1,00 bar 10-15 psi	0,83 – 1,03 bar 11-15 psi

Por favor, respete la presión máxima recomendada y compruébela con un manómetro.

Bajada de presión: Infle ligeramente.

4.DIBUJO DE EXPLSOIÓN/LISTA DE REPUESTOS

En el siguiente enlace
encontrarás el dibujo de explosión
y la lista de repuestos:

https://service.innovamaxx.de/wbx300_spareparts



5. INSTRUCCIONES DE MONTAJE

1. Extienda el WBX300/320 completamente y asegúrese de que no haya objetos punzantes o calientes en la superficie..



2. Compruebe si la válvula está cerrada. El PIN de estar en la posición superior a la altura del anillo negro. Si no es así, gire el PIN 90 grados en sentido contrario a las agujas del reloj.

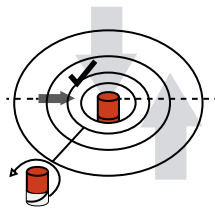

3. Compruebe que la válvula no esté sucia.

4. Conecte la manguera de la bomba a la válvula y bloquéela girando la boquilla de la bomba en el sentido de las agujas del reloj.

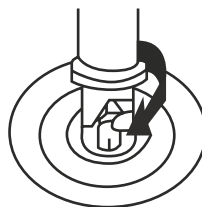

5. Infle su WBX300/320 con la bomba manual suministrada (lo mejor es agarrar la bomba con ambos pies). También se puede utilizar una bomba eléctrica adecuada como alternativa..

ATENCIÓN: No utilice un compresor. El uso de un compresor puede dañar la tabla de paddle surf y anulará automáticamente la garantía. Nunca exceda la presión máxima de 15 psi.

6. Presión ideal: 10 - 15 psi.



7 Cierre la tapa de la válvula. Introduzca el alerón en el carril de fijación y fjela con el clip de seguridad.

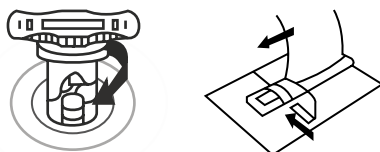

TRANSPORTE:

1. Las asas de transporte hacen que la WBX300/320 sea fácil de transportar incluso cuando está inflada: La forma más fácil de transportar la WBX300/320 es debajo del brazo en el lateral o con las asas delanteras y traseras por parejas.

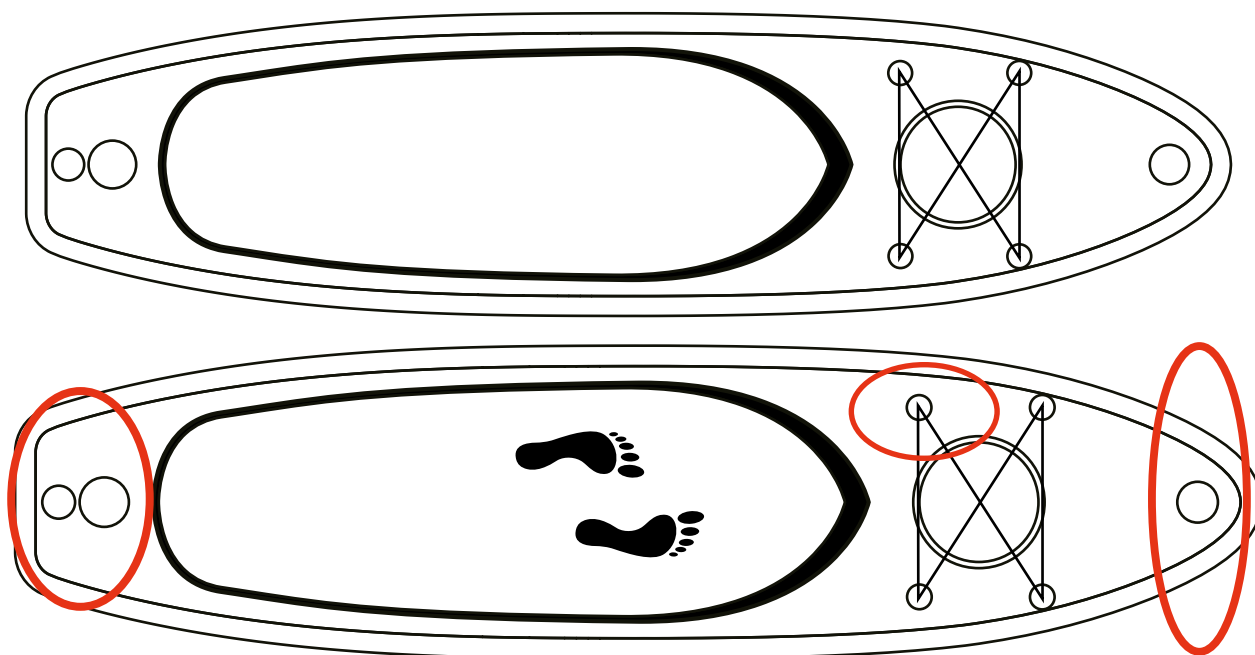

2. Siempre sostenga los alerones en dirección a su cuerpo y tenga cuidado de no lastimar a nadie con la tabla, especialmente si hace viento.

Ventana

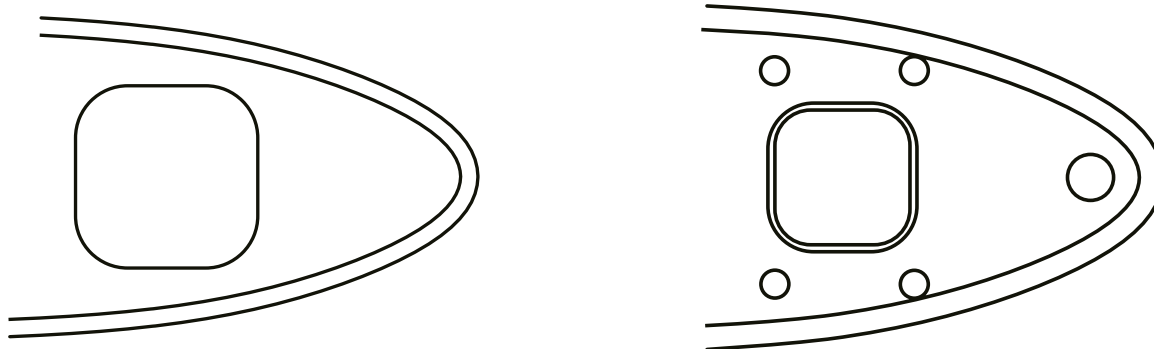

- 1 La ventana de la WBX300/320 puede utilizarse como compartimento de almacenamiento.
2. Asegúrese de que no haya objetos punzantes o calientes en el compartimento.
- 3.No se debe sobrepasar el peso máximo de 3,5 kg. Utilice la bolsa estanca suministrada para este fin.
- 4.El uso inapropiado puede causar daños y la estabilidad de la tabla.

ATENCIÓN:

La ventana de visualización está hecha de PVC y, cuando se expone a la luz solar intensa, puede volverse lechoso. Si este es el caso, seque el material y guarde la tabla durante 48 horas lejos del sol y a temperatura ambiente para limpiar la ventana.

Soporte para cámaras

1. Fije el clip de montaje al soporte de la WBX300/320.
2. Deslice el clip en el soporte hasta que encaje en su lugar.
3. Asegúrese de que el enchufe esté bien ajustado al clip y que la cámara esté bien ajustada.

IMPORTANTE : Antes de cada uso, compruebe que todos los componentes de fijación estén en perfectas condiciones para evitar daños o pérdidas. El fabricante no asume ninguna responsabilidad por daños o pérdidas.

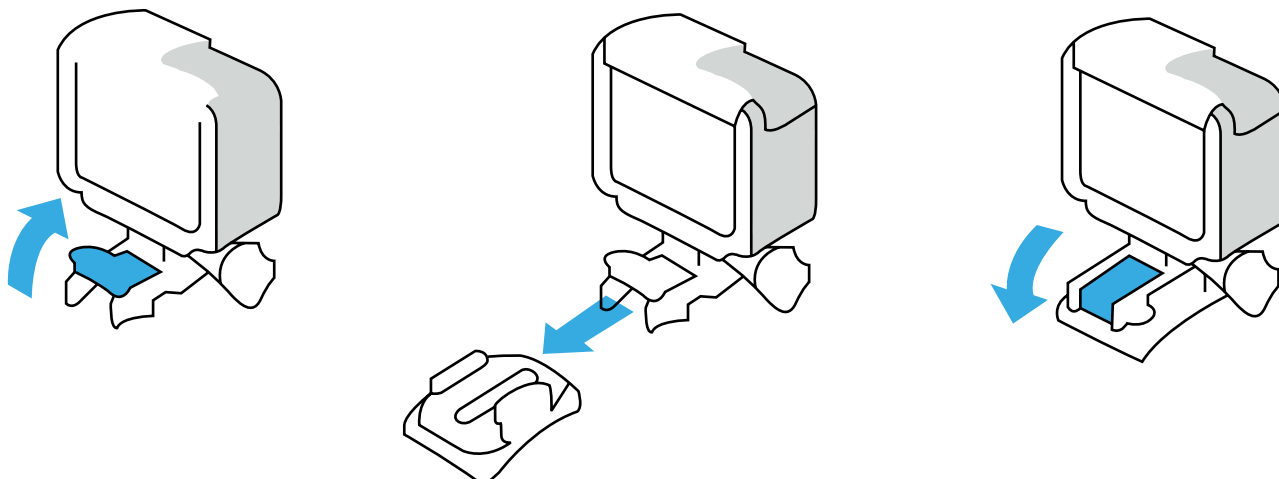

En el agua:

1. La posición de pie estándar es con los pies en la dirección de desplazamiento a ambos lados del asa.
2. Sostenga siempre el remo con firmeza.

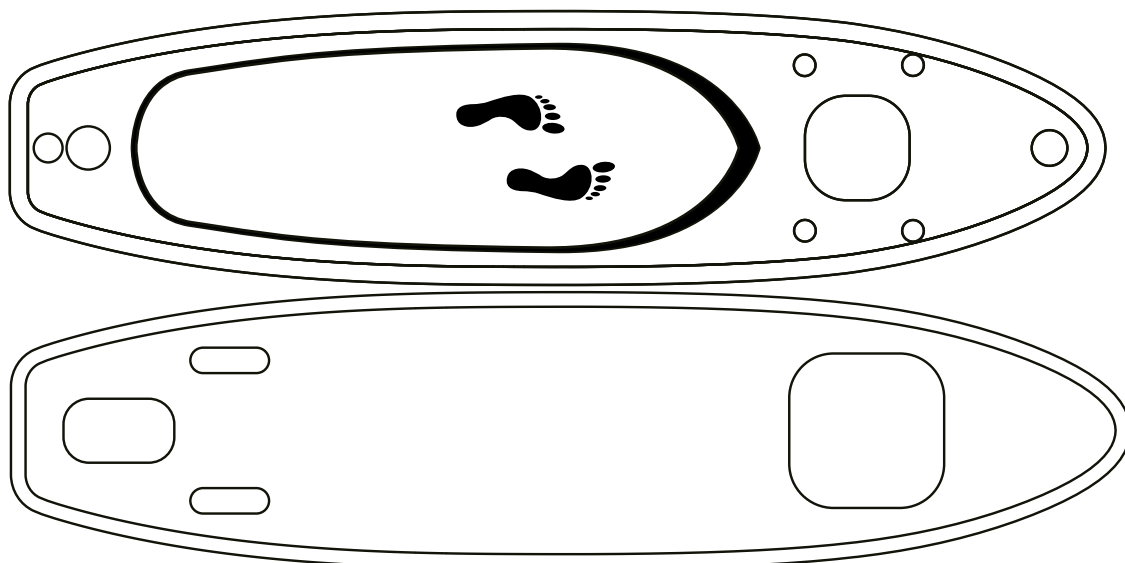

3. El equilibrio es como la bicicleta: cuanto más rápido vaya, más estable será.
4. El alerón flexible permite que se pueda apoyar en el suelo sin problemas. Sin embargo, a velocidades más altas o en superficies afiladas puede producir lesiones.

Desmontaje:

1. Desmonte el alerón.
2. Limpie y revise la WBX300/320 y sus accesorios (incluyendo el remo) después de cada uso. Enjuague todo para asegurarse de que cualquier residuo o restos de sal (si se introduce en agua salada) se elimine. Use agua con un poco de jabón o agua dulce.

IMPORTANTE No utilice detergentes o productos de limpieza a base de silicona.

3. Retire el agua y la suciedad de la válvula y sus alrededores antes de retirar la tapa de seguridad.
4. Abra la tapa de la válvula y gire el tapón grados en el sentido de las agujas del reloj para que quede mirando hacia abajo y libere el aire.
5. Enrolle la tabla WBX300/320 desde el lado opuesto de la válvula con la cubierta hacia el interior y los alerones en el exterior.
6. Antes de guardarla en la bolsa, asegure la WBX300/320 con la correa suministrada. De este modo, se puede guardar fácilmente en la bolsa y volver a montarse posteriormente.

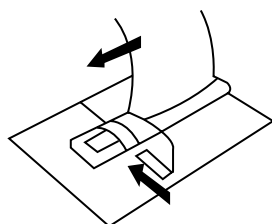

6. INSTRUCCIONES DE ALMACENAMIENTO, CUIDADO Y MANTENIMIENTO

1. Libere el aire y retire el alerón,
2. Limpie y revise la WBX300/320 y sus accesorios (incluyendo el remo) después de cada uso. Enjuague todo para asegurarse de que cualquier residuo o restos de sal (si se introduce en agua salada) se elimine. Use agua con un poco de jabón o agua dulce. **IMPORTANTE No utilice detergentes o productos de limpieza a base de silicona.**
3. Deje la válvula abierta mientras enrolla la WBX300/320 para que el aire se libere en su totalidad. Después, cierre la válvula para evitar la entrada de humedad y suciedad.
4. Guarde su WBX300/320 en un lugar limpio y seco donde no esté expuesto a grandes cambios de temperatura. Es recomendable liberar todo el aire antes de enrollarlo. Protéjalo de los roedores.
5. Desmonte el remo y guarde sus partes por separado.

Las tablas WBX300/320 son de la más alta calidad y muy resistentes, pero se recomienda evitar las siguientes situaciones:

- La WBX300 no debe entrar en contacto con objetos punzantes o calientes.
- No deje la WBX300/320 al sol durante un tiempo innecesariamente largo.

SOLUCIÓN DE PROBLEMAS Y DEPURACIÓN

PROBLEMA	ORIGEN	SOLUCIÓN
WBX300/320 pierde aire	Aumento o disminución de la temperatura	Ajustar la presión
	La tapa de la válvula no se abre	Ábrala correctamente
	Válvula bloqueada	Vuelva a apretar la válvula
	Orificios	Repárelo

Reparación

Con el pedido usted ha recibido un kit de reparación con un parche de PVC para reparar pequeños desperfectos. La mayoría de las fugas se pueden reparar en pocos minutos.

Pérdida de aire:

Si nota que su tabla está extrañamente floja, puede no deberse a una pérdida de aire. La temperatura ambiente influye en la presión interna de la cámara: Si la temperatura de la cámara varía 1°C, la presión del aire también varía +/- 4 mbar (.06 PSI). Si la tabla se ha llenado en las últimas horas del día, es normal que al llegar la noche se enfríe. El aire más frío lleva a una presión más baja, por lo que por la mañana la tabla parecerá menos hinchada.

Una vez que ha comprobado que la temperatura no ha variado, tendrá que ver si no hay ningún escape. Siga los siguientes pasos:

1. Compruebe si hay arena o suciedad en la válvula.
2. Asegúrese de que la junta de la válvula esté en la posición correcta.
3. Enjuague la superficie de la tabla y la estructura de la válvula con agua y jabón.
4. Si en algún sitio se forman nuevas burbujas significa que hay un escape que debe repararse.

Pequeñas reparaciones: Primero, retire todo el aire. Limpie bien la tabla (se puede usar un limpiador de vinilo para este propósito) y seque el área a reparar. Para un agujero pequeño, aplique una pequeña gota de pegamento (no incluido). Deje secar el pegamento unas 12 horas. (Para reparaciones menores, use un adhesivo de plástico flexible que sea impermeable y resistente al calor).

Tenga en cuenta: Para las reparaciones se debe dejar salir el aire y la tabla debe estar sobre una superficie plana.

1. Limpie a fondo la superficie que rodea la fuga. Elimine la suciedad.



2. Corte un trozo del parche original. La pieza debe ser lo suficientemente grande como para sobresalir del área dañada aproximadamente 1,5 cm. Marque el tamaño del parche. Redondee las esquinas.

3. Aplique una capa fina de pegamento (no incluido) en la parte inferior del parche y en el área a reparar. Deje que el adhesivo se seque de 2 a 4 minutos hasta que vea que empieza a secarse.

4. Coloque el parche en el área dañada y presione firmemente. No utilice la tabla durante 24 horas para dejar que el pegamento se seque completamente.

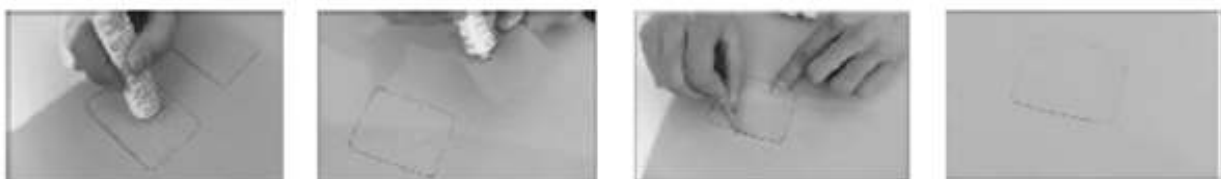



Reciclaje loop

El material de empaque puede trasladarse de nuevo al ciclo de materias primas. Deshágase del material de empaque de acuerdo a las normativas legales. Puede encontrar información en los sistemas de recolección de su comunidad.

MANUEL

FRANÇAIS

Cher client,

Nous sommes ravis que vous ayez choisi un appareil de la gamme de produits SPORTSTECH. Les équipements sportifs SPORTSTECH vous offrent une qualité élevée et une technologie innovante.

Afin d'utiliser pleinement le potentiel de votre appareil et de pouvoir l'apprécier pendant de nombreuses années, lisez attentivement ce manuel avant l'utilisation et le début de votre entraînement et utilisez l'appareil conformément aux instructions. La sécurité et le fonctionnement opérationnelles de l'appareil ne peuvent être garanties que si les consignes de sécurité contenues dans ce manuel d'utilisation sont respectées. Nous n'assumons aucune responsabilité pour les dommages résultant d'une mauvaise utilisation ou d'un fonctionnement incorrect.



Veuillez vous assurer que toutes les personnes qui utilisent l'appareil ont lu et compris le manuel d'utilisateur.

Gardez le manuel d'utilisateur dans un endroit sûr pour y avoir accès à tout moment si nécessaire.

1. CONSIGNES DE SÉCURITÉ



Prise de garanties :

L'utilisation du produit Sportstech et de ses composants peut entraîner des blessures corporelles ou la mort de l'utilisateur ou de tiers. En utilisant le produit Sportstech, vous acceptez tous les risques de blessures connus et inconnus, probables et improbables. Les risques associés à ce sport peuvent être réduits en observant les avertissements de ce manuel et en faisant preuve de prudence.

ATTENTION : LE NON-RESPECT DES CONSIGNES DE SÉCURITÉ ET DES INSTRUCTIONS DU MANUEL OU DU PRODUIT PEUT ENTRAÎNER DES BLESSURES OU, DANS DES CAS EXTRÊMES, LA MORT. PAR CONSÉQUENT, LISEZ ATTENTIVEMENT LE MANUEL ET, SI NÉCESSAIRE, CLARIFIEZ TOUTE QUESTION EN SUSPENS AVEC UN SUPER FORMATEUR AGRÉÉ AVANT DE L'UTILISER.

- Vérifiez toujours les prévisions météorologiques avant d'utiliser le tableau SUP. N'utilisez jamais le produit pendant les orages ou les éclairs dans le ciel.
- Portez toujours des vêtements de protection appropriés et un gilet de sauvetage.
- Assurez-vous que les vêtements de protection sont adaptés aux conditions qui prévalent : par exemple, utilisez une combinaison de plongée ou un haut anti-UV.
- Les températures froides de l'eau et de l'extérieur peuvent provoquer une hypothermie. Ayez toujours un document d'identification sur vous en cas d'urgence.
- Portez un casque si nécessaire ou approprié.
- Ne pas dépasser le poids maximum de l'utilisateur, soit 120 kg.
- La planche SUP est conçue exclusivement pour être utilisée en eaux peu profondes, telles que les lacs, les rivières ou le bord de mer, en position debout ou assise. L'utilisation dans les hautes vagues ou pour le surf est exclusivement déconseillée.
- Faites attention aux vents ou aux courants marins : Ces derniers peuvent vous tirer rapidement vers les eaux libres.
- Avant chaque utilisation, vérifiez votre équipement pour détecter d'éventuels défauts ou signes d'utilisation. N'utilisez pas le panneau SUP si vous constatez une forte usure, une fuite ou d'autres défauts.
- Attachez la ligne de sécurité fournie à votre pied ainsi que la planche SUP chaque fois que vous l'utilisez.
- Avant votre visite, indiquez à une personne votre itinéraire de pagayage prévu, le lieu et l'heure de départ, ainsi que le lieu et l'heure d'arrivée prévus. Il est expressément déconseillé de pagayer seul.
- Soyez attentif aux autres amateurs et utilisateurs de sports nautiques, en particulier les nageurs et les enfants.
- Assurez-vous que vous êtes en contrôle de la planche et de la pagaie SUP à tout moment.
- Vérifier la capacité de charge maximale de la planche et s'y conformer.
- Ne pas gonfler avec un compresseur.
- Ne faites jamais de paddle par mauvais temps ou si la mer est forte et que la manoeuvrabilité et/ou le retour à terre sont compromis.
- Ne sautez jamais de la planche dans l'eau, la tête la première.

2. CONTENU DE LA LIVRAISON

- SUP PADDLE
- SAC ÉTANCHE
- AILERON AVEC CLIP DE SÉCURITÉ
- POMPE À HAUTE PRESSION
- PAGAIE RÉGLABLE EN HAUTEUR
- PROTECTION DANS LE DESIGN DU PADDLE
- KIT DE RÉPARATION AVEC PATCH PVC INCLUS
- LAISSE DE SÉCURITÉ
- SAC DE TRANSPORT PRATIQUE

3. DONNÉES TECHNIQUES

MODÈLE	SPORTSTECH / WBX300	SPORTSTECH / WBX320
DIMENSIONS	300 X 76 X 15 cm	320 X 76 X 15 cm
CAPACITÉ MAX. (PERSONNES)	1	1
CAPACITÉ MAX. DE CHARGE	105 kg	120 kg
PRESSION MAX	0,73 – 1,00 bar 10-15 psi	0,83 – 1,03 bar 11-15 psi

Respectez la pression maximale recommandée et contrôlez-la à l'aide d'un manomètre.

Perte de charge : Gonflez à nouveau légèrement.

4. DESSIN ÉCLATÉ/LISTE DES PIÈCES DE RECHANGE

A l'adresse suivante
vous trouverez le dessin éclaté
et la liste des pièces de rechange :

https://service.innovamaxx.de/wbx300_spareparts



5. NOTICE DE MONTAGE

1 Ouvrez le WBX300/320 complètement et assurez-vous qu'il n'y ait pas d'objets pointus ou chauds sur la surface lorsque vous le déroulez.



2. Vérifier que le clapet anti-retour soit fermé. À cet effet le PIN doit être en position haute au niveau de l'anneau noir. Si ce n'est pas le cas, tournez le PIN de 90 degrés dans le sens contraire des aiguilles d'une montre.

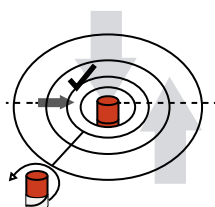

3. Vérifier que la valve est exempte de saleté.

4. Raccordez le tuyau de la pompe fournie, y compris la bague d'étanchéité, à la valve et laissez-la s'engager en tournant le raccord de la pompe dans le sens des aiguilles d'une montre.

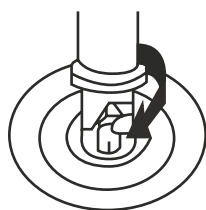

5. Gonflez votre WBX300/320 avec la pompe manuelle fournie (il est préférable de maintenir la pompe avec les deux pieds). Une pompe électrique appropriée peut également être utilisée en option.

AVERTISSEMENT : N'utilisez pas de compresseur ! L'utilisation d'un compresseur peut endommager le SUP Board, toutes les recours à la garantie seront non valides en cas de l'utilisation d'un compresseur. Ne jamais dépasser la pression maximale de 15 psi (1,03 bar).

6. Pression idéale : 10 – 15 psi (0,69 à 1,03 bar)

|

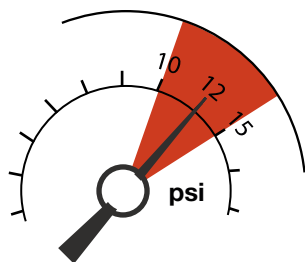

7. Fermez le couvercle de la valve. Poussez l'aileron dans le rail de fixation et fixez-le à l'aide du clip de sécurité.

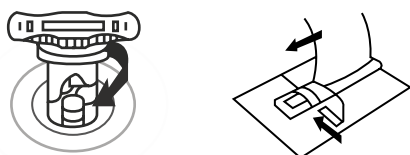

PORTER :

1. Grâce aux poignées de transport, le WBX300/320 peut également être facilement transporté en étant gonflé. Le plus simple est de porter le WBX300/320 sur le côté, sous le bras ou à deux, à l'aide des poignées avant et arrière.

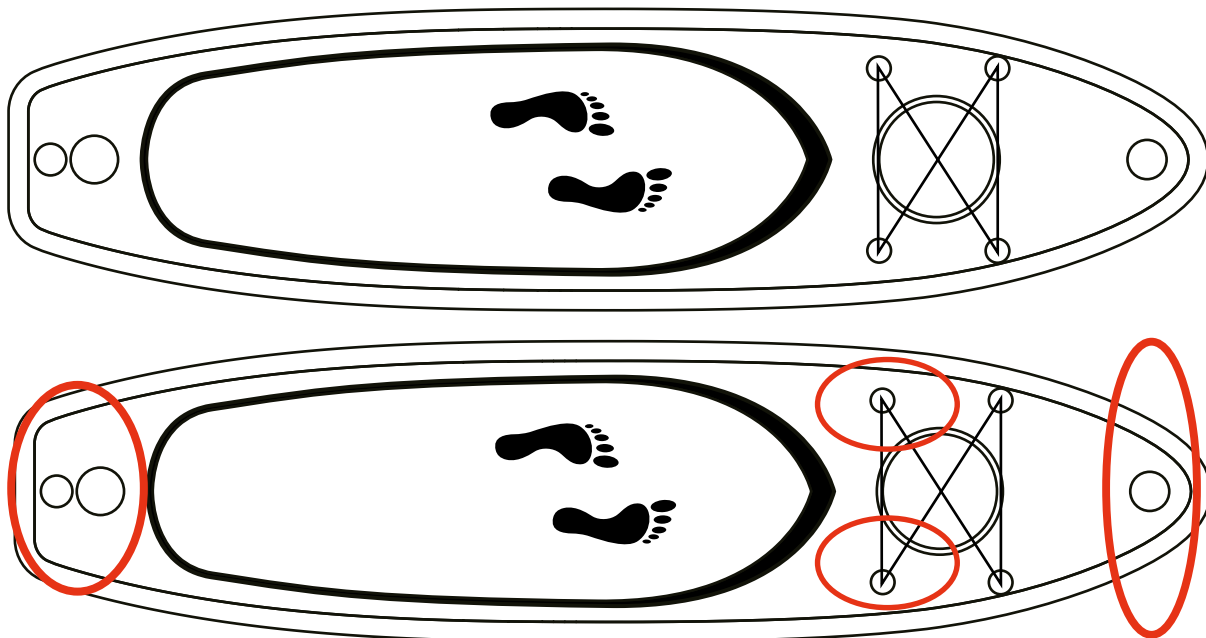

2. Tenez toujours les ailerons en direction de votre corps et assurez-vous de ne blesser personne avec la planche, surtout par vent fort.

Fenêtre

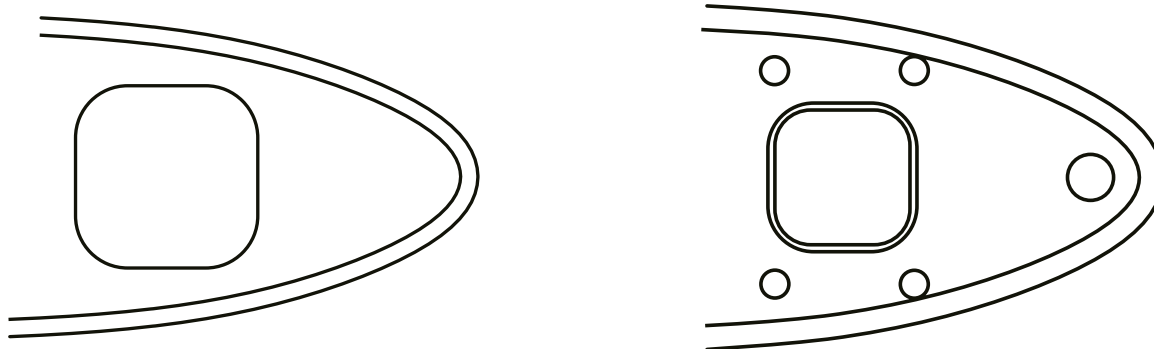

1. La fenêtre de visualisation du WBX300/320 peut être utilisée comme compartiment de rangement.
2. Assurez-vous qu'il n'y ait aucun objet pointu ou chaud dans le compartiment de rangement / fenêtre de visualisation.
3. Le poids maximum de 3,5 kg ne doit pas être dépassé. Utilisez le sac étanche fourni à la livraison.
4. Une utilisation non conforme peut entraîner des dommages et nuire à la stabilité de la planche de SUP.

REMARQUE :

La fenêtre d'observation est en PVC et peut devenir laiteuse en cas d'exposition à un fort ensoleillement. Si tel est le cas, essuyez le matériau et stockez le SUP Board pendant 48 heures à l'abri du soleil et à température ambiante afin que la fenêtre redevienne claire.

Fixation de la caméra

1. Fixez le clip de montage sur le support du WBX300/320.
2. Faites glisser le clip dans le support jusqu'à ce qu'il s'enclenche en bonne position.
3. Assurez-vous que la fiche soit bien serrée sur le clip et que la caméra soit correctement fixée.

IMPORTANT: vérifier soigneusement toutes les fixations utilisées avant chaque utilisation pour vous assurer qu'elles sont en bon état pour éviter tout dommage ou perte. Le fabricant décline toute responsabilité en cas de dommage ou de perte.

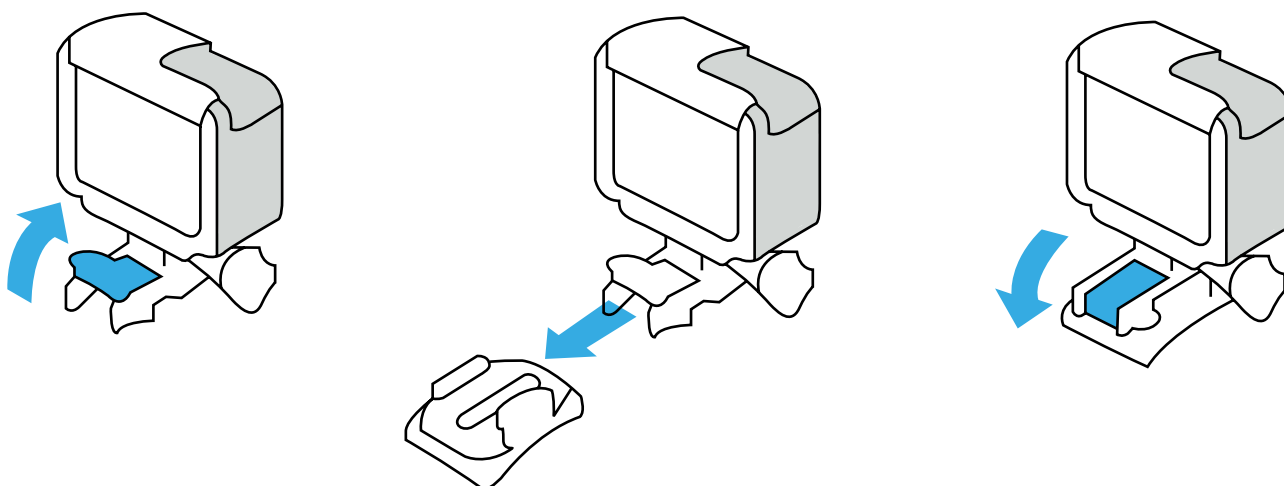

Sur l'eau:

1. La position debout standard est avec les pieds dans le sens de la marche de part et d'autre de la poignée de transport
2. Tenez toujours fermement la pagaie.

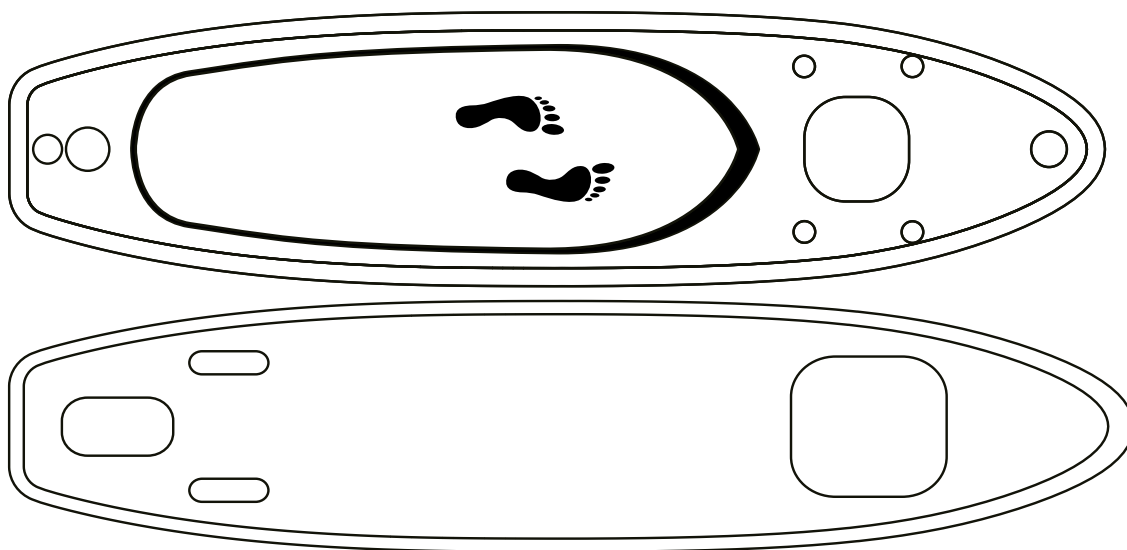

3. Pour l'équilibre, c'est comme pour faire du vélo : plus la vitesse est élevée, plus la planche est stable.
4. L'aileron flexible est conçu pour résister au contact avec le sol. Néanmoins, des dommages peuvent survenir à des vitesses plus élevées ou sur des surfaces tranchantes.

Démontage ::

1. Démonter l'aileron.
2. Nettoyer et inspecter votre WBX300/320 et ses accessoires (y compris la pagaie) après chaque utilisation. Rincez tout pour vous assurer que tout dépôt ou résidu de sel (lorsqu'il est utilisé dans l'eau salée) soit enlevé. Utilisez de l'eau et du savon doux ou de l'eau douce.

IMPORTANT: ne pas utiliser de détergents ou de produits de nettoyage à base de silicone !

3. Enlevez toute trace d'eau et de saleté sur la valve et dans son environnement avant de retirer le bouchon de sécurité.
4. Ouvrez le couvercle de la valve et tournez le PIN de 90 degrés dans le sens des aiguilles d'une montre pour qu'il soit en position basse et que l'air puisse sortir.
5. Enroulez votre WBX300/320 du côté opposé à la valve avec le pad à l'intérieur et les ailerons sur l'extérieur.
6. Avant d'emballer le WBX300/320, attachez-le à l'aide de la sangle fournie. Cela facilite le rangement dans le sac et le déballage ultérieur

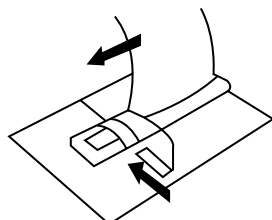

6. STOCKAGE, ENTRETIEN ET MAINTENANCE

1. Premièrement, laisser sortir l'air et enlever l'aileron.
2. Nettoyer et inspecter votre WBX300/320 et ses accessoires (y compris la pagaie) après chaque utilisation. Rincez tout pour vous assurer que tout dépôt ou résidu de sel (lorsqu'il est utilisé dans l'eau salée) soit enlevé. Utilisez de l'eau et du savon doux ou de l'eau douce. **IMPORTANT : ne pas utiliser de détergents ou de produits de nettoyage à base de silicone !**
3. Laisser la valve ouverte tout en enroulant le WBX300/320 vers la valve. Puis fermez la valve pour empêcher l'humidité et la saleté d'y pénétrer.
4. Veuillez stocker votre WBX300/320 dans un endroit propre et sec, à l'abri des changements de température importants et autres facteurs nocifs. Stocker le sans air et enroulé. Protégez-le des rongeurs.
5. Démontez la pagaie et ranger les différentes pièces séparément.

Les planches de SUP WBX300/320 sont de la plus haute qualité et très résistants, mais évitez dans tous les cas les situations suivantes :

- Le WBX300 ne doit pas entrer en contact avec des objets pointus ou chauds.
- Ne laissez pas votre WBX300/320 inutilement au soleil pendant une longue période.

RECHERCHE D'ERREURS ET DÉPANNAGE

PROBLÈME	CAUSE	DÉPANNAGE
LE WBX300/320 PERD DE L'AIR	Augmentation ou diminution de la température	Réglage de la pression
	Le couvercle de la valve n'a pas été correctement mis en place	Desserrer correctement
	Valve desserrée	Resserrage de la valve
	Trou	Réparation du trou

Réparation

Un kit de réparation / patch PVC est inclus dans la livraison. Il permet de réparer les petits trous. La plupart des fuites peuvent être réparées en quelques minutes.

Perte d'air :

Si votre planche vous semble un peu molle, vous n'avez pas nécessairement une fuite. La température ambiante influence la pression interne de la chambre : un écart de 1°C entraîne un écart de pression dans la chambre de +/- 4 mBar (.06 psi). Si la planche a été gonflée tard dans la soirée, l'air a pu se refroidir pendant la nuit. L'air plus frais conduit à une pression plus basse, de sorte que la planche le lendemain matin sera plus molle.

S'il n'y a pas d'écart de température, vous devez d'abord trouver l'endroit d'où l'air s'échappe. Respecter la procédure suivante :

1. Vérifiez s'il y a du sable ou de la saleté dans la valve.
2. Assurez-vous que le joint d'étanchéité de la valve soit correctement positionné.
3. Rincer la surface du SUP Board et le corps de valve avec de l'eau savonneuse.
4. À l'endroit où des bulles se forment, il y a une fuite et il sera nécessaire de réparer.

Réparations mineures: laissez tout d'abord sortir l'air. Nettoyez soigneusement la planche (un nettoyant pour vinyle peut être utilisé à cette fin) et séchez la zone à réparer. Pour un petit trou, appliquez une petite goutte de colle (non incluse). Laissez sécher la colle pendant 12 heures. (Pour les réparations mineures, utilisez une colle pour plastique souple, imperméable et résistante à la chaleur).

Remarque : pour effectuer les réparations, l'air doit être évacué et la planche doit reposer sur une surface plane.

1. Nettoyer soigneusement la surface entourant la fuite. Enlever chaque salissure.



2. Couper un morceau du patch d'origine. La pièce doit être assez grande pour recouvrir la zone endommagée d'environ 1,5 cm. Utilisez un stylo à bille pour déterminer la taille du timbre. Arrondissez les coins.

3. Appliquer une fine couche de colle (non fournie) sur la face inférieure du patch et sur la zone à réparer. Laissez sécher la colle pendant 2 à 4 minutes jusqu'à ce qu'elle soit laiteuse.

4. Placez le patch sur la zone endommagée et appuyez fermement. Veuillez ne pas utiliser la planche pendant les 24 heures qui suivent afin de permettre à l'adhésif de durcir complètement.

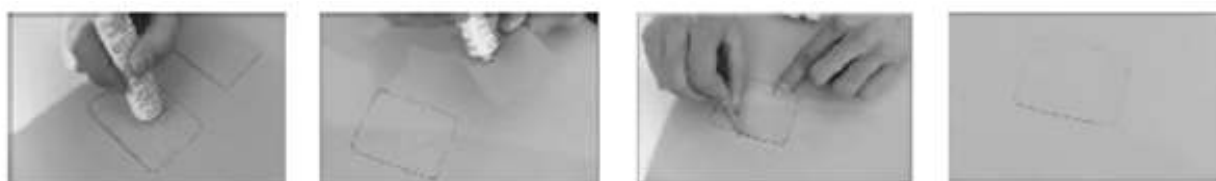



Chaîne du recyclage

Les matériaux d'emballage peuvent être transportés vers le cycle des matières premières. La disposition des matériaux d'emballage, conformément aux dispositions légales. Les informations peuvent être récupérées à partir des systèmes de retour ou de collections.

MANUALE D'USO

ITALIANO

Gentile cliente,

Siamo lieti che abbiate scelto un dispositivo della gamma SPORTSTECH. L'attrezzatura sportiva SPORTSTECH ti offre alta qualità e tecnologia innovativa.

Per sfruttare a pieno il potenziale del dispositivo e poterlo utilizzare per molti anni, raccomandiamo di leggere attentamente questo manuale prima di iniziare l'allenamento e di utilizzare il dispositivo seguendo le istruzioni. La sicurezza e la funzionalità del dispositivo possono essere garantite solo se vengono rispettate le istruzioni di sicurezza contenute nel presente manuale d'uso. Non ci assumiamo alcuna responsabilità per i danni derivanti da un uso improprio o da un uso errato del dispositivo.



Assicurarsi che tutte le persone che utilizzano il dispositivo abbiano letto e compreso il manuale dell'utente.

Tenere il manuale dell'utente in un luogo sicuro per potervi accedere in qualsiasi momento, ove necessario.

Il nostro **Video Tutorial** per te!

Montaggio, Utilizzo, Smontaggio.

1. Scannerizza il QR-Code
2. Guarda il video
3. Inizia ad allenarti veloce e sicuro



Link per il Video:

https://service.innovamaxx.de/wbx300_video

Ci siamo anche sui social!

Scopri le ultime novità sui prodotti, contenuti per l'allenamento e molto altro ancora sul nostro:

pagina Instagram

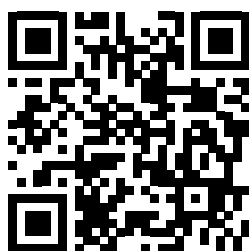

<https://www.instagram.com/sportstech.de>

pagina Facebook



<https://www.facebook.com/sportstech.de>

CONTENUTO

1. ISTRUZIONI DI SICUREZZA	62
2. CONTENUTO DI SPEDIZIONE	64
3. DATI TECNICI	64
4. DISEGNO ESPLOSO/LISTA DEI PEZZI DI RICAMBIO	65
5. ISTRUZIONI DI MONTAGGIO	66
6. STOCCAGGIO, PULIZIA E MANUTENZIONE.....	70

1. ISTRUZIONI DI SICUREZZA



Assunzione die rischi:

L'uso del prodotto Sportstech e dei suoi componenti può comportare rischi di lesioni personali o se utilizzato in modo improprio può portare anche al decesso dell'utente o di terzi. Usando il prodotto Sportstech vengono accettati tutti i rischi noti e sconosciuti, probabili e improbabili. I rischi associati alla pratica di questo sport possono essere ridotti osservando le avvertenze contenute in questo manuale e le precauzioni richieste.

AVVERTENZA: IL MANCATO RISPETTO DELLE NORME DI SICUREZZA E DELLE ISTRUZIONI NEL MANUALE O NEL PRODOTTO POTREBBE COMPORTARE LA LESIONE O IN CASO ESTREMO ANCHE ALLA MORTE. PERTANTO, LEGGERE ATTENTAMENTE IL MANUALE E, SE NECESSARIO, CHIARIRE EVENTUALI QUESTIONI APERTE CON UN ALLENATORE SUP AUTO-RIZZATO PRIMA DELL'USO.

- Controllare sempre le previsioni del tempo prima di usare la tavola da SUP. Non utilizzare mai il prodotto durante i temporali o i fulmini nel cielo.
- Indossare sempre un abbigliamento protettivo adeguato e un giubbotto di salvataggio.
- Assicurati che l'abbigliamento protettivo sia appropriato alle condizioni prevalenti: per esempio, usa una muta o un top UV-repellente.
- Le fredde temperature esterne e dell'acqua possono causare l'ipotermia. Porta sempre con te un documento di identificazione in caso di emergenza.
- Indossare un casco se necessario o appropriato.
- Non superare il peso massimo dell'utente di 120 kg.
- La tavola SUP è progettata esclusivamente per l'uso su acque poco profonde, come laghi, fiumi o la riva del mare, in piedi o seduti. L'uso in onde alte o per il surf è esclusivamente sconsigliato.
- Fate attenzione ai venti o alle correnti al largo: Questi possono tirarti rapidamente fuori in mare aperto.
- Prima di ogni utilizzo, controllare l'attrezzatura per eventuali difetti o segni d'uso. Non usi la tavola da SUP se vede una forte usura, una perdita o altri difetti.
- Attacca la linea di sicurezza in dotazione al tuo piede e alla tavola SUP ogni volta che la usi.
- Prima del tuo tour, comunica ad una persona il tuo percorso di pagaiata previsto, il luogo e l'ora di partenza e il luogo e l'ora di arrivo previsti. Si sconsiglia espressamente di pagaiare da soli.
- Sii rispettoso degli altri appassionati e utenti di sport acquatici, specialmente dei nuotatori e dei bambini.
- Assicurati di avere sempre il controllo della tavola e della pagaia del SUP.
- Controllare la capacità massima di carico della tavola e rispettarla.
- Non gonfiare con un compressore.
- Non pagaiate mai in caso di maltempo o mare mosso quando è difficile guidare o tornare a riva
- Non saltare mai di testa in acqua
- Non avvicinatevi alle scogliere per evitare tra le altre cose, i mulinelli

2. CONTENUTO DI SPEDIZIONE

- SUP BOARD
- BORSA
- PINNA CON CLIPP DI SICUREZZA
- POMPA AD ALTA PRESSIONE
- REMO REGOLABILE
- COPERTURA SUP BOARD DAL DESIGN SENSAZIONALE
- KIT DI REPARAZIONE IN PVC PATCH
- LINEA DI SICUREZZA
- PRATICA TASCA DI TRASPORTO

3. DATI TECNICI

MODELLO	SPORTSTECH / WBX300	SPORTSTECH / WBX320
DIMENSIONE	300 X 76 X 15 cm	320 X 76 X 15 cm
CAPACITA' MASSIMA (PERSONE)	1	1
CARICO MASSIMO	105 kg	120 kg
PRESSIONE MASSIMA	0,73 – 1,00 bar 10-15 psi	0,83 – 1,03 bar 11-15 psi

Si prega di rispettare la pressione massima consigliata e controllare con un manometro dell'aria.

Se la pagaia si sgonfia si prega di gonfiarla nuovamente.

4.DISEGNO ESPLOSO/LISTA DEI PEZZI DI RICAMBIO

Al seguente link
troverete il disegno esploso
e la lista dei pezzi di ricambio:

https://service.innovamaxx.de/wbx300_spareparts



5. ISTRUZIONI DI MONTAGGIO

1. Prendere la pagaia WBX300/320 e mentre la srotolate fate attenzione che non venga a contatto con oggetti appuntiti o caldi.



2. Controllare che la valvola antiritorno non sia chiusa. Lo spinotto posto nella parte superiore deve essere messo all'altezza dell'anello nero. Nel caso in cui non fosse in questa posizione è opportuno girare lo spinotto di 90 gradi in senso antiorario.

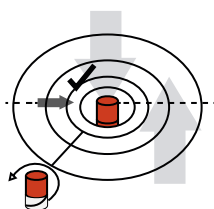

3. Controllare che la valvola non sia otturata da sporcizia.

4. Allacciare il tubo alla pompa in dotazione tramite l'anello di guarnizione stringendo fino a che non si chiude con uno scatto girando la pompa in senso orario.

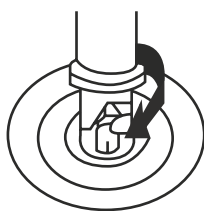

5. Gonfiare la pagaia WBX300/320 con la pompa a mano in dotazione (fissare la pompa con entrambi i piedi). In alternativa può essere utilizzata anche una pompa elettrica idonea.

AVVISO: non utilizzare alcun compressore! Se si utilizza un compressore la pagaia potrebbe subire danni che comporteranno la rinuncia del diritto alla garanzia. Non superare la pressione massima consentita di 15 psi.

6. Pressione ideale: 10 – 15 psi

I

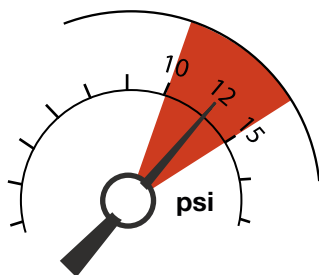

7. Chiudere il coperchio della valvola. Spostare la pinna nella cerniera di fissaggio e fissarla con un clip di sicurezza.

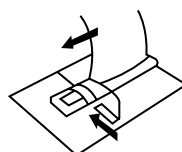

COME PORTARLA:

1. La pagaia WBX300/320 può essere trasportata grazie all'apposita maniglia anche quando leggermente sgonfia: portare la pagaia WBX300/320 lateralmente sotto il braccio oppure utilizzando le maniglie all'interno e all'esterno.

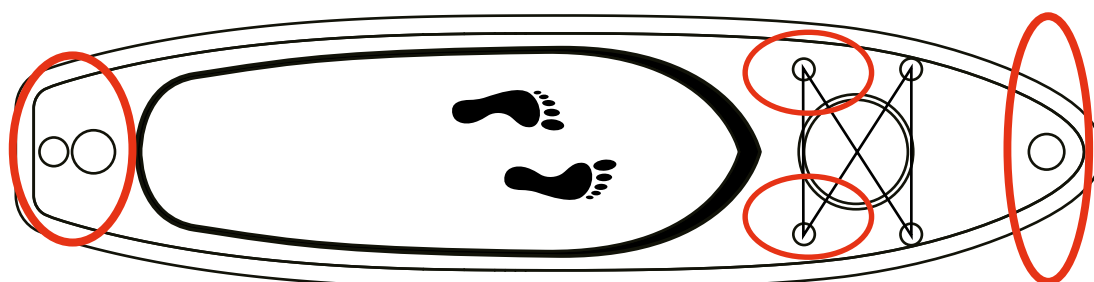
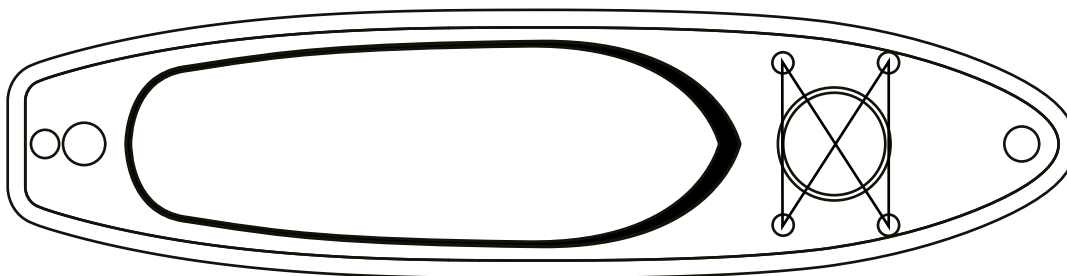

2. Tenere la pinna sempre in direzione del corpo e fare attenzione alla direzione del vento e a non ferire involontariamente nessuno.

Finestra

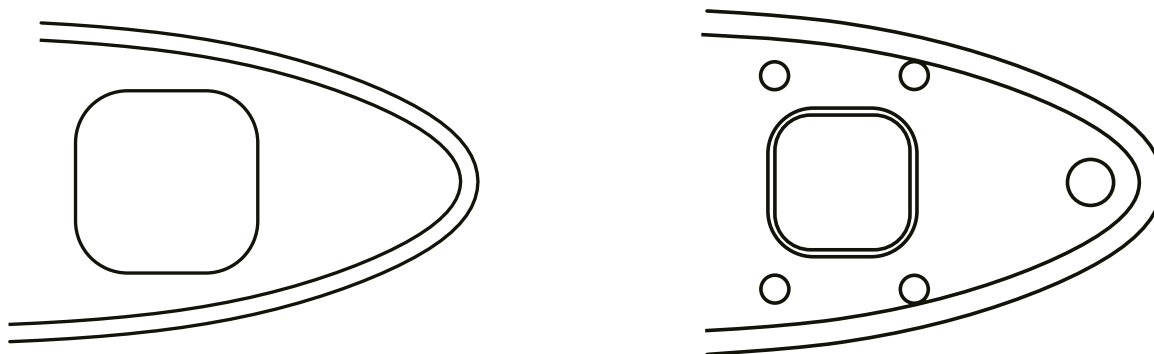

1. La finestra della pagaia WBX300/320 può essere utilizzata come vano di supporto.
2. Assicurarsi che non vengano posti oggetti appuntiti nel vano.
3. Non superare il peso massimo di 3,5 kg. Utilizzare la dry bag inclusa nella spedizione.
4. L'uso improprio può causare danni e compromettere la stabilità della pagaia

ATTENZIONE:

La finestra è realizzata in materiale PVC. Nel caso in cui vi sia un'intensità elevata di raggi solari il materiale può diventare lattiginoso. Se ciò accade, asciugare il materiale e porre la pagaia lontano dal sole a temperatura ambiente per 48 ore per pulire la finestra di visualizzazione.

Supporto ActionCam

1. Allacciate la clip di fissaggio con il supporto alla pagaia WBX300/320.
2. Spostate la Clip fino a che non si chiude nel supporto con uno scatto.
3. Assicuratevi che la presa sia ben unita alla clip e che il supporto ActionCam sia ben fissato

IMPORTANTE: Prima dell'utilizzo assicurarsi che ogni elemento di fissaggio sia in buono stato per evitare danni o perdite. Il produttore non si assume la responsabilità per danni o perdite.

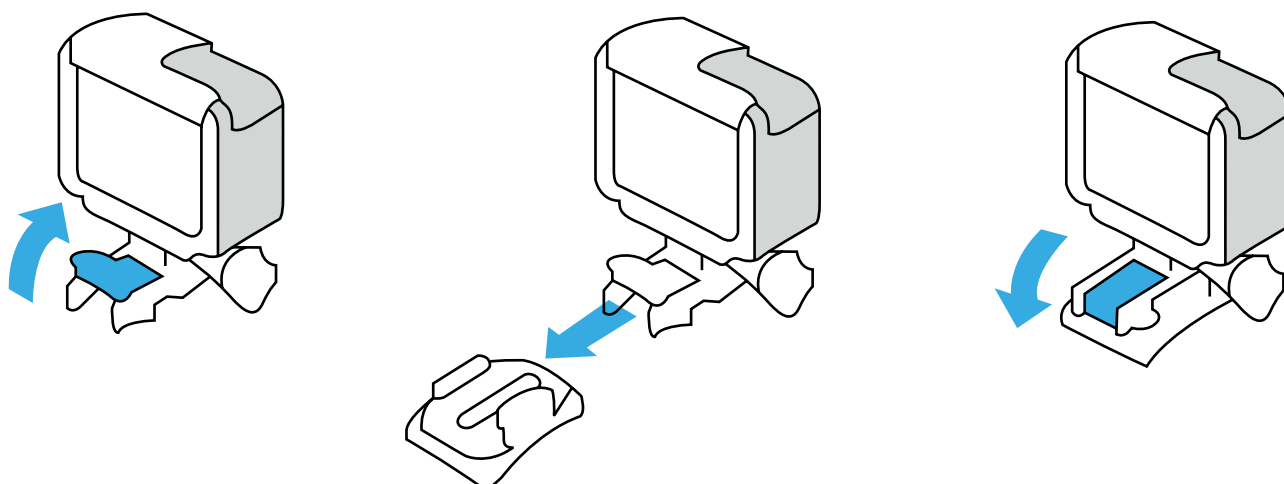

Una volta in acqua:

1. La posizione standard del supporto è con i piedi nella direzione di marcia al di sotto della maniglia di trasporto.
2. Tenere sempre ben salda la pagaia.

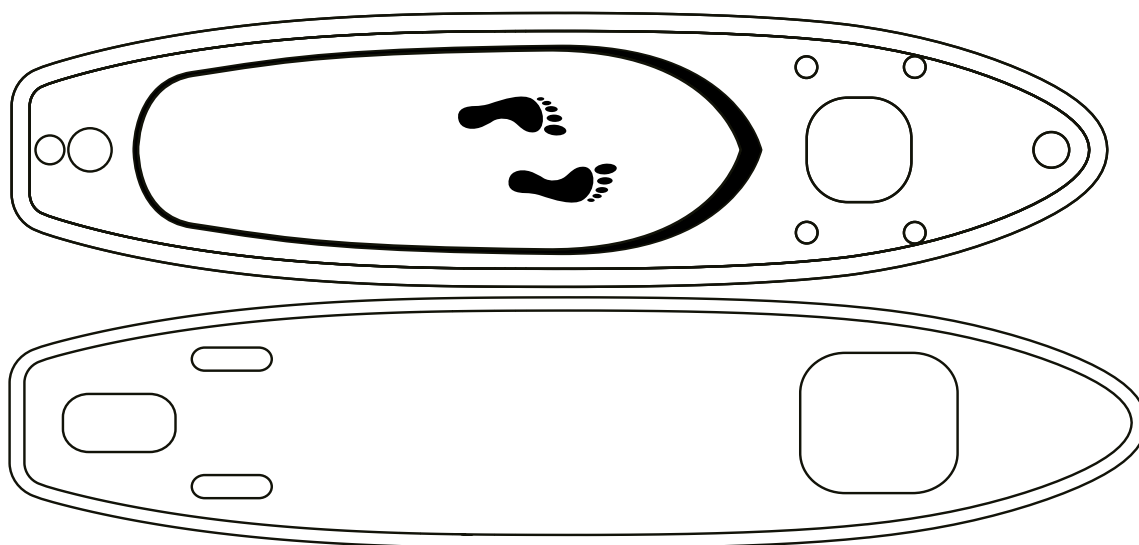

3. L'equilibrio è come sulla bicicletta: man mano che prendete velocità la pagaia diventa sempre più stabile.
4. La pinna flessibile è ideale per tenere contatto col terreno. Se utilizzata ad alta velocità o su un terreno ruvido può danneggiarsi.

Smontaggio:

1. Smontare la pinna.
2. Pulire e ispezionare il WBX300 / 320 e gli accessori (inclusi i paddle) dopo ogni utilizzo. Risciacquare per assicurarsi che eventuali residui o residui di sale (quando usati in acqua salata) siano rimossi. Utilizzare saponi non invasivi o acqua fresca.

IMPORTANTE: Non usare detersivi o detergenti a base di silicone!

3. Fare in modo che la valvola e la zona circostante ad essa non vengano a contatto con acqua o polvere prima di rimuovere il cappuccio di sicurezza.
4. Aprire il coperchio della valvola e ruotare lo spinotto di 90 gradi in senso orario in modo che si trovi nella posizione abbassata e che l'aria possa fuoriuscire.
5. Arrotolare la scheda WBX300 / 320 dal lato opposto della valvola al piano interno e, di conseguenza, le alette verso l'esterno.
6. Fissare il WBX300 / 320 con il cinturino in dotazione prima dell'imballaggio. Quindi riporre nella borsa di trasporto inclusa per poi riutilizzare.

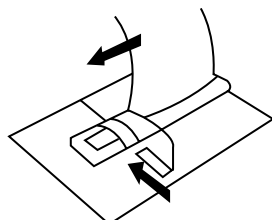

6. STOCCAGGIO, PULIZIA E MANUTENZIONE

1. Rilasciare l'aria e rimuovere l'aletta.
2. Pulire e verificare il funzionamento della pagaia WBX300 / 320 e di tutti gli accessori (inclusi i paddle) dopo ogni utilizzo. Risciacquare per assicurarsi che eventuali residui o residui di sale (quando usati in acqua salata) siano rimossi. Utilizzare saponi non invasivi o acqua dolce.

IMPORTANTE: non utilizzare detersivi o detergenti a base di silicone!

3. Lasciare la valvola aperta mentre si avvolge il WBX300 / 320 nella direzione della valvola. Chiudere la valvola per impedire l'ingresso di umidità e sporcizia.
4. Conservare il WBX300 / 320 in un luogo pulito e asciutto, al riparo da forti sbalzi di temperatura e altri fattori dannosi. Conservarlo senza aria, arrotolato. Proteggerlo dai roditori.
5. Smontare la pala e riporre le singole parti separatamente..

Le tavole WBX300 / 320 sono di altissima qualità e molto resistenti. Tuttavia è opportuno evitare le seguenti situazioni:

- La tavola WBX300 non deve entrare in contatto con oggetti appuntiti e caldi
- Non lasciare la tua tavola WBX300 / 320 al sole per troppo a lungo.

RICERCA DELL'ERRORE E SOLUZIONE

PROBLEMA	CAUSA	SOLUZIONE
LA TAVOLA WBX300/320 PERDE ARIA	AUMENTO O ABBASSAMENTO DI TEMPERATURA	Regolare la pressione
	La valvola è stata girata nella direzione inversa	Girare nella direzione corretta
	Valvola allentata	Stringere la valvola
	La tavola è bucata	Riparare il buco

Riparazioni

La fornitura include un kit di riparazione / patch in PVC per la riparazione di piccoli fori. La maggior parte delle perdite può essere risolta in pochi minuti.

Perdite d'aria:

Se la tua tavola ti sembra un po' morbida, non ha necessariamente una perdita. La temperatura ambiente influenza la pressione interna della camera d'aria: una differenza di 1° C provoca una deviazione della pressione nella camera d'aria pari a +/- 4 mbar (0,06 psi). Se la tavola si è gonfiata a tarda sera, potrebbe raffreddare l'aria durante la notte. L'aria più fredda provoca un abbassamento di pressione e può rendere la tavola morbida la mattina successiva.

Se non ci sono variazioni di temperatura, è necessario prima scoprire da dove fuoriesce l'aria. Si prega di notare la seguente procedura:

1. Controllare se c'è sabbia se la valvola è sporca.
2. Assicurarci che la guarnizione della valvola sia posizionata correttamente.
3. Risciacquare la superficie della tavola e anche il rivestimento della valvola con acqua saponata.
4. Se si formano le bolle allora c'è una perdita che deve essere riparata.

Piccole riparazioni: prima fai uscire l'aria. Pulire accuratamente la tavola (il detergente per vinili può essere utilizzato per questo scopo) e asciugare la zona da riparare. Per un foro più piccolo, applicare una piccola goccia di colla (non inclusa). Lasciare asciugare la colla per 12 ore. (Per riparazioni minori, utilizzare un adesivo in plastica morbido resistente all'acqua e al calore).

Nota: per le riparazioni, l'aria deve essere scaricata e la tavola deve essere piatta.

1. Pulire a fondo la superficie e rimuovere lo sporco.



2. Taglia un pezzo della stoffa originale. Il pezzo dovrebbe essere abbastanza grande in modo che l'area danneggiata sia sovrapposta di circa 1,5 cm. Utilizzare una penna a sfera per impostare la dimensione della toppa. Arrotondare gli angoli.

3. Applicare uno strato sottile di adesivo (non incluso) sul fondo del cerotto e sull'area da riparare. Lasciare asciugare la colla per 2 - 4 minuti fino a quando non appare lattiginosa.

4. Posizionare la toppa sull'area danneggiata e premere con decisione. Si prega di non utilizzare la tavola per le successive 24 ore per polimerizzare completamente l'adesivo.

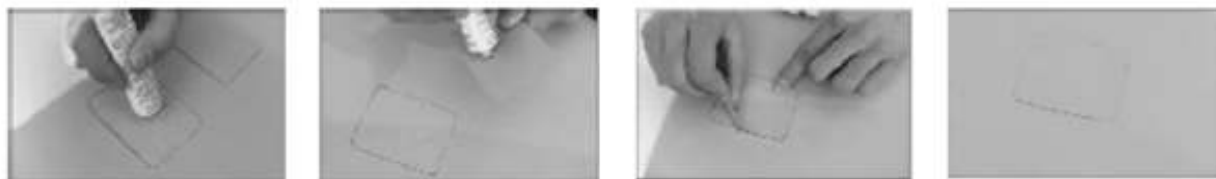



Riciclaggio dei rifiuti

Il materiale di imballaggio può essere trasportato di nuovo al ciclo delle materie prime. Smaltire il materiale di imballaggio in conformità alle disposizioni di legge. Le informazioni possono essere recuperate dai sistemi di ritorno o di raccolta della vostra comunità.

Onze **Video-tutorials** voor jou!

Montage, Gebruik, Demontage.

1. Scan de QR-code
2. Bekijk video's
3. Begin snel en veilig

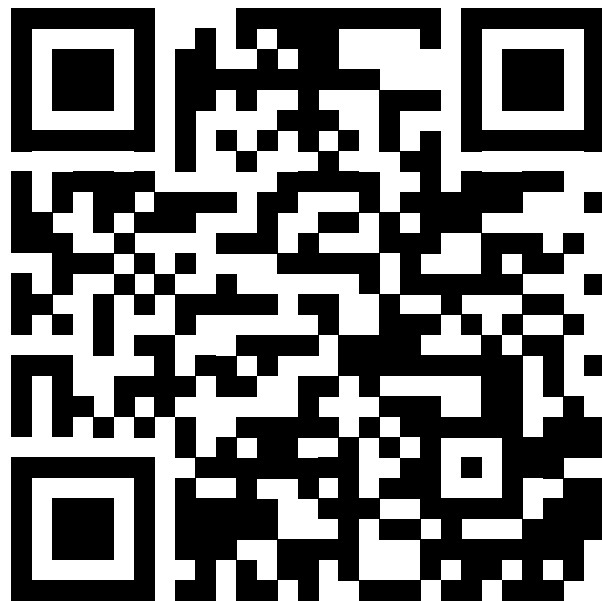

Link naar de video's:

https://service.innovamaxx.de/wbx300_video

We zijn ook actief op social media!

Raadpleeg voor de meest recente productinformatie, trainingen en nog veel meer, onze:

Instagram-pagina

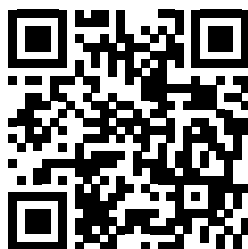

<https://www.instagram.com/sportstech.de>

Facebook-pagina



<https://www.facebook.com/sportstech.de>

INHOUD

1. VEILIGHEIDSINSTRUCTIES	76
2. LEVERINGSOMVANG.....	78
3. TECHNISCHE GEGEVENS.....	78
4. EXPLOSIETEKENING/ONDERDELENLIJST	79
5. MONTAGE-INSTRUCTIES.....	80
6. OPSLAG, ZORG EN ONDERHOUD.....	84

1. VEILIGHEIDSINSTRUCTIES



Risicoaanvaarding:

Het gebruik van het Sportstech-product en de onderdelen ervan kan leiden tot persoonlijk letsel of de dood van de gebruiker of derden. Door het gebruik van het Sportstech-product accepteert u alle bekende en onbekende, waarschijnlijke en onwaarschijnlijke risico's op letsel. De risico's die samenhangen met het beoefenen van deze sport kunnen worden verminderd door de waarschuwingen in deze handleiding en de vereiste zorg in acht te nemen.

LET OP: HET NIET NALEVEN VAN DE VEILIGHEIDSVOORSCHRIFTEN EN -INSTRUCTIES IN DE HANDLEIDING OF HET PRODUCT KAN LEIDEN TOT LETSEL OF, IN EXTREME GEVALLEN, DE DOOD. LEES DAAROM DE HANDLEIDING ZORGVULDIG DOOR EN BESPREEK EVENTUELE OPEN VRAGEN VÓÓR GEBRUIK MET EEN GEDIPLOMEERD SUP-TRAINER.

- Controleer altijd het weerbericht voordat u de SUP board gebruikt. Gebruik het product nooit tijdens onweer of bliksem in de lucht.
- Draag altijd geschikte beschermende kleding en een reddingsvest.
- Zorg ervoor dat de beschermende kleding geschikt is voor de heersende omstandigheden: gebruik bijvoorbeeld een wetsuit of een UV-werend topje.
- Koude buiten- en watertemperaturen kunnen onderkoeling veroorzaken. Draag altijd een identificatiedocument bij je in geval van nood.
- Draag een helm indien nodig of gepast.
- Overschrijd het maximale gebruikersgewicht van 120 kg niet.
- Het SUP board is uitsluitend ontworpen voor gebruik op ondiep water, zoals meren, rivieren of de kust, staand of zittend. Gebruik in hoge golven of voor surfen wordt uitsluitend ontraden.
- Wees bedacht op afluende winden of stromingen: Deze kunnen je snel het open water op trekken.
- Controleer uw apparatuur vóór elk gebruik op mogelijke defecten of tekenen van gebruik. Gebruik de SUP board niet als u zware slijtage, een lek of andere defecten ziet.
- Bevestig de bijgeleverde veiligheidslijn zowel aan uw voet als aan het SUP board elke keer dat u het gebruikt.
- Vertel voorafgaand aan uw tocht aan een persoon uw geplande peddelroute, plaats en tijd van vertrek, en geplande plaats en tijd van aankomst. Alleen peddelen wordt hierbij uitdrukkelijk afgeraden.
- Houd rekening met andere watersporters en gebruikers, vooral zwemmers en kinderen.
- Zorg ervoor dat u te allen tijde controle heeft over het SUP board en de peddel.
- Controleer het maximale draagvermogen van het board en hou je eraan.
- Niet opblazen met een compressor.
- Nooit peddelen bij slecht weer of zware zee wanneer het sturen of terugkeren naar de kust in het gedrang komt.
- Spring nooit met je hoofd van het board in het water.
- Pas op voor riffen, ga niet in stroomversnellingen.
- Het peddelboard mag niet aan een boot worden bevestigd en erdoor worden getrokken.
- Laat minderjarigen het board nooit gebruiken zonder toezicht.
- Drink nooit alcohol en neem nooit medicijnen die de coördinatie, het beoordelingsvermogen of het vermogen om

2. LEVERINGSOMVANG

- SUP BOARD
- DRY BAG
- VIN MET VEILIGHEIDSCCLIP
- HOGEDRUKPOMP
- IN HOOGTE VERSTELBARE PEDDEL
- RAAMAFDEKKING IN SUP BOARD
- REPARATIEKIT INCL. PVC-PATCH
- VEILIGHEIDSLIJN
- PRAKTISCHE TRANSPORTTAS

3. TECHNISCHE GEGEVENS

MODEL	SPORTSTECH / WBX300	SPORTSTECH / WBX320
AFMETINGEN	300 X 76 X 15 cm	320 X 76 X 15 cm
MAX. CAPACITEIT (PERSONEN)	1	1
MAX. DRAAGKRACHT	105 kg	120 kg
MAX. DRUK	0,73 – 1,00 bar 10-15 psi	0,83 – 1,03 bar 11-15 psi

Hou je aan de aanbevolen maximale druk en controleer deze met een luchtdrukmeter.

Drukval: Pomp opnieuw licht op.

4. EXPLOSIETEKENING/ONDERDELENLIJST

Onder de volgende link
vind je de explosietekening
en de reserveonderdelenlijst:

https://service.innovamaxx.de/wbx300_spareparts



5. MONTAGE-INSTRUCTIES

1. Leg de WBX300/320 volledig uit en zorg ervoor dat er geen scherpe of hete voorwerpen op de ondergrond liggen bij het uitrollen.



2. Controleer of de terugslagklep gesloten is. Hiervoor moet de PEN zich in de bovenste positie ter hoogte van de zwarte ring bevinden. Als dit niet het geval is, draai je de PEN 90 graden tegen de klok in.

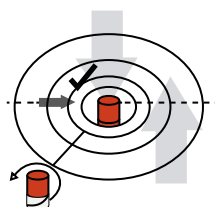

3. Controleer of de klep vrij is van vuil.

4. Sluit de slang van de bijgeleverde pomp inclusief afdichtring aan op de klep en vergrendel deze door de pompsteun met de klok mee te draaien.

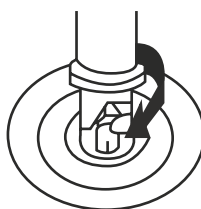

5. Pomp je WBX300/320 op met de meegeleverde handpomp (het beste is om de pomp met beide voeten vast te houden). Optioneel kan een geschikte elektrische pomp worden gebruikt.

WAARSCHUWING:

Gebruik geen compressor! Door een compressor te gebruiken, kan de SUP Board worden beschadigd en alle garantieclaims vervallen bij gebruik van een compressor. Overschrijd nooit de maximale druk van 15 psi.

6. Ideale druk: 10 – 15 psi

I



7. Sluit het klepdeksel. Schuif de vin in de montagerail en bevestig hem met de veiligheidsclip

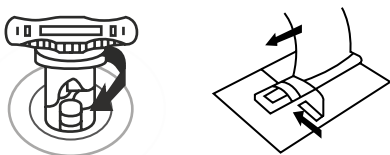

DRAGEN:

1. De draaggrepen maken de WBX300/320 makkelijk te dragen, zelfs wanneer hij is opgeblazen. De eenvoudigste manier om de WBX300/320 te dragen is om hem zijdelings onder de arm te dragen of per twee met de voorste en achterste handgrepen.

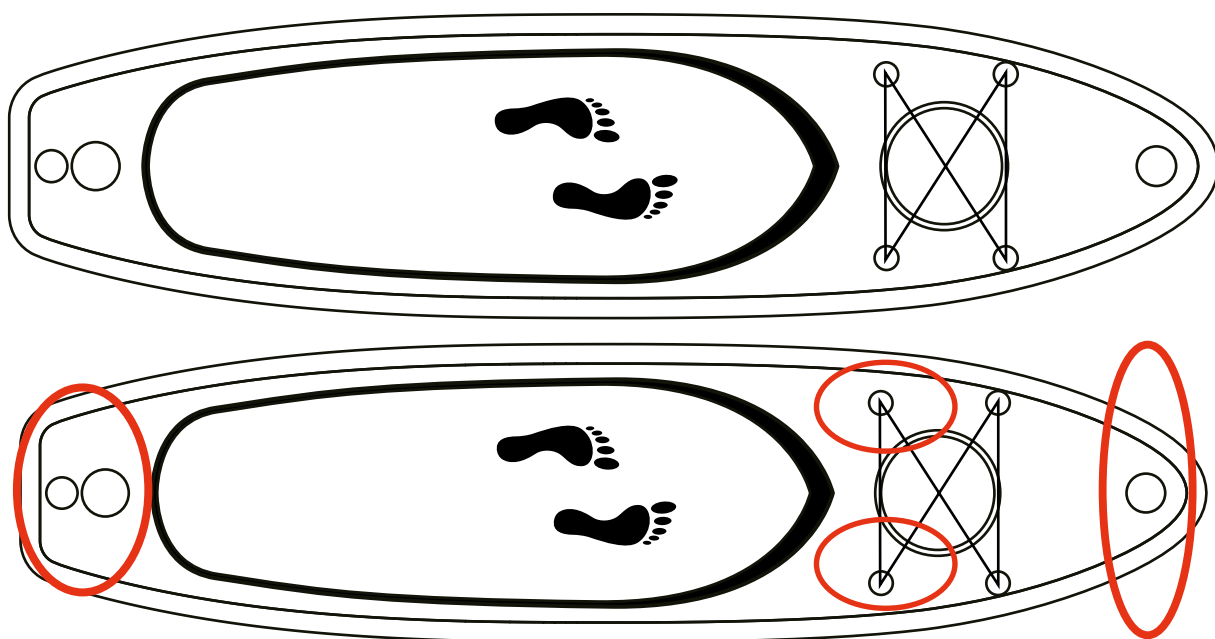

2. Houd de vinnen altijd aan de kant van het lichaam en zorg er vooral bij wind voor dat je niemand verwondt met het board.

Kijkvenster

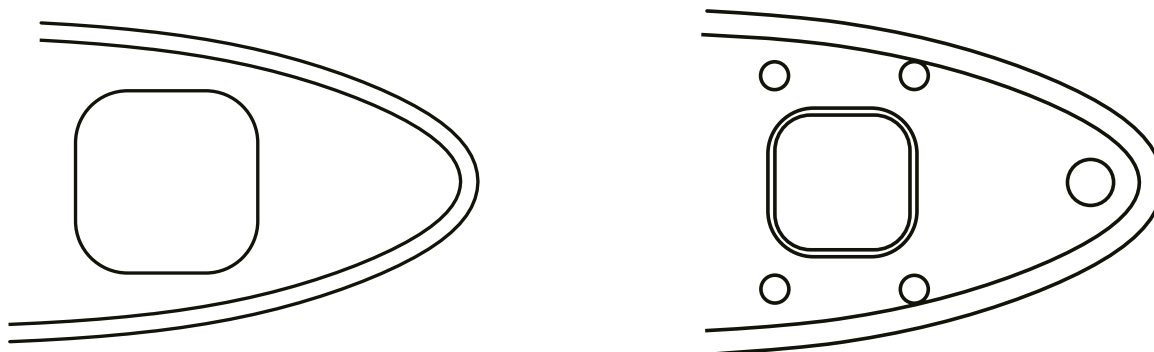

1. Het kijkvenster van de WBX300/320 kan worden gebruikt als opbergvak.
2. Zorg ervoor dat er zich geen scherpe en hete voorwerpen in het opbergvak/kijkvenstervak bevinden.
3. Het maximale gewicht van 3,5 kg mag niet worden overschreden. Gebruik de meegeleverde dry bag.
4. Oneigenlijk gebruik kan schade veroorzaken en de stabiliteit van het SUP Board beïnvloeden.

LET OP:

Het venster is gemaakt van PVC-materiaal. Bij veel zonlicht kan het materiaal melkachtig worden. Als dit gebeurt, droog je het materiaal en bewaar je het SUP Board 48 uur uit de zon en bij kamertemperatuur zodat het kijkvenster opnieuw helder wordt.

Montering voor ActionCam

1. Bevestig de bevestigingsclip aan de houder op de WBX300/320.
2. Schuif de clip in de houder totdat deze op zijn plaats klikt.
3. Zorg dat de stekker goed tegen de clip en de ActionCam goed vastzitten.

BELANGRIJK: Controleer voor elk gebruik alle gebruikte bevestigingsonderdelen grondig op hun perfecte staat om beschadiging of verlies te voorkomen. De fabrikant aanvaardt geen aansprakelijkheid voor schade of verlies.

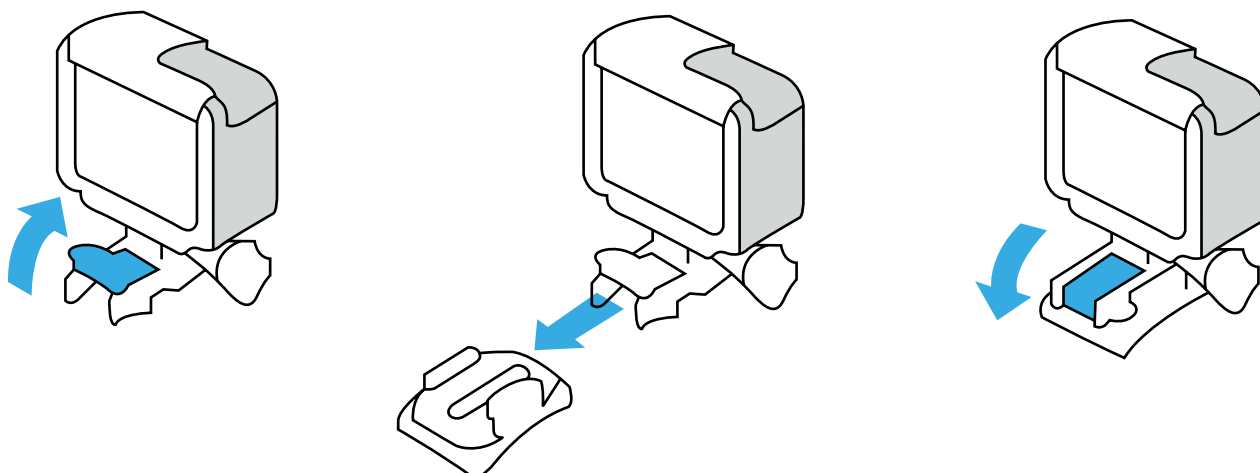

Op het water:

1. De standaard staande positie is met de voeten in de vaarrichting onder de draaggreep.
2. Houd de peddel altijd stevig vast.

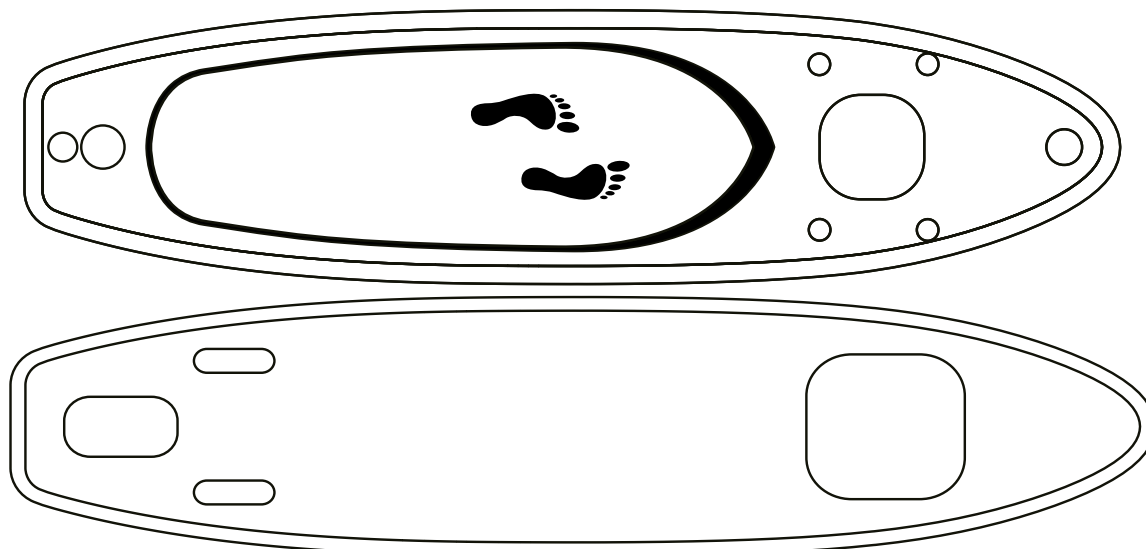

3. Voor evenwicht gaat het net als fietsen: Hoe meer snelheid je haalt, hoe stabiel het board gaat.
4. De flexibele vin is bestand tegen contact met de grond. Niettemin kan schade ontstaan bij hogere snelheden of scherpe ondergrond.

Demonteren:

1. Demonteer de vin.
2. Reinig en inspecteer je WBX300/320 en toebehoren (inclusief peddel) na elk gebruik. Spoel alles af om ervoor te zorgen dat eventueel vuil of zoutresten (bij gebruik in zout water) worden verwijderd. Gebruik mild zeepwater of zoet water.

BELANGRIJK: Gebruik geen schoonmaak- of reinigingsmiddelen op basis van siliconen!

3. Maak de klep en zijn omgeving vrij van water en vuil voordat je de veiligheidsdop verwijdert.
4. Open het kleppendecksel en draai de pen 90 graden rechtsom zodat deze zich in de laagste positie bevindt en de lucht kan ontsnappen.
5. Rol je WBX300/320-Board van de andere kant van de klep af met het dek aan de binnenkant en de vinnen aan de buitenkant.
6. Zet de WBX300/320 vast met de meegeleverde riem voordat je de WBX300/320 inpakt. Dit maakt het makkelijk om hem in de bijgeleverde tas op te bergen en later opnieuw uit te pakken.

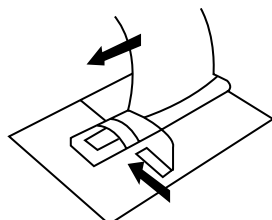

6. OPSLAG, ZORG EN ONDERHOUD

1. Laat de lucht ontsnappen en verwijder de vin.
2. Reinig en inspecteer je WBX300/320 en toebehoren (inclusief peddel) na elk gebruik. Spoel alles af om ervoor te zorgen dat eventueel vuil of zoutresten (bij gebruik in zout water) worden verwijderd. Gebruik mild zeepwater of zoet water. **BELANGRIJK: Gebruik geen schoonmaak- of reinigingsmiddelen op basis van siliconen!**
3. Laat de klep openstaan terwijl je de WBX300/320 naar de klep toe rolt. Sluit de klep om binnendringen van vocht en vuil te voorkomen.
4. Bewaar je WBX300/320 op een schone, droge plaats, beschermd tegen grote temperatuurschommelingen en andere schadelijke factoren. Bewaar hem opgerold zonder lucht. Bescherm het tegen knaagdieren.
5. Demonteer de peddel en bewaar alle onderdelen afzonderlijk.

De SUP Boards WBX300/320 zijn van de hoogste kwaliteit en zeer duurzaam, maar vermijd in ieder geval de volgende situaties:

- De WBX300 mag niet in aanraking komen met scherpe en hete voorwerpen.
- Laat je WBX300/320 niet onnodig lang in de zon liggen.

PROBLEMEN OPSPOREN EN OPLOSSEN

PROBLEEM	OORZAAK	REPARATIE
WBX300/320 VERLIEST LUCHT	TEMPERATUURSTIJGING OF	-daling Drukaanpassing
	Kleppendecksel verkeerd gedraaid	Draai het goed aan
	Losse klep	De klep vastdraaien
	Gat	Reparatie

Reparatie

De levering omvat een reparatieset/PVC-patch voor het repareren van kleine gaatjes. De meeste lekken kunnen in een paar minuten worden verholpen.

Luchtverlies:

Als je board een beetje zacht lijkt, is er misschien geen lek.

De omgevingstemperatuur beïnvloedt de interne druk van de kamer: Een afwijking van 1°C resulteert in een drukafwijking in de kamer van +/- 4 mBar (.06 PSI). Als het board laat in de avond werd opgeblazen, kon de lucht gedurende de nacht afkoelen. De koelere lucht leidt tot minder druk, dus hij kan de volgende ochtend zacht zijn.

Als er geen temperatuurafwijking is, moet je eerst uitzoeken waar de lucht ontsnapt. Let op de volgende procedure:

1. Controleer of er geen zand of vuil in de klep zit.
2. Zorg dat de klepafdichting correct is geplaatst.
3. Spoel het oppervlak van het SUP Board en ook de klep met zeepwater.
4. Wanneer er bellen vormen, is er een lek en moet dit worden gerepareerd.

Kleine reparaties: Laat eerst de lucht af. Reinig het board grondig (hiervoor kan vinylreiniger worden gebruikt) en droog het te repareren gebied. Breng voor een kleiner gat een druppel lijm aan (niet meegeleverd). Laat de lijm 12 uur drogen. (Gebruik voor kleine reparaties een zachte plasticlijm die water- en hittebestendig is).

Let op: Voor de reparaties moet de lucht worden afgelaten en moet het board platliggen.

1. Reinig de omgeving van het lek grondig. Verwijder alle vuil.



2. Knip een stukje van de originele patch af. Het stuk moet groot genoeg zijn zodat het beschadigde gebied ongeveer 1,5 cm wordt overlapt. Gebruik een balpen om de grootte van de patch vast te stellen. Rond de hoeken af.

3. Breng een dunne laag lijm (niet inbegrepen) aan op de onderkant van de patch en op het te repareren gebied. Laat de lijm 2-4 minuten drogen totdat deze melkachtig is.

4. Plaats de patch op het beschadigde gebied en druk stevig aan. Gebruik het board de volgende 24 uur niet zodat de lijm volledig kan uitharden..

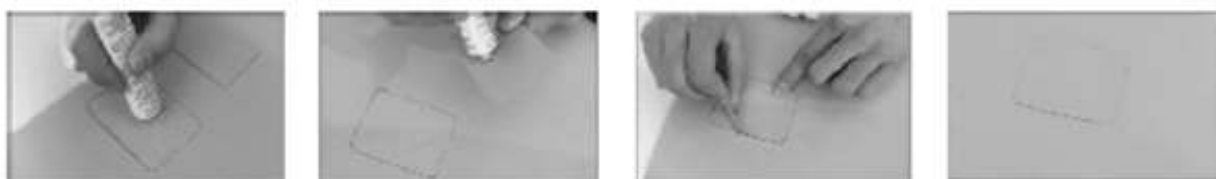



Recyclingcyclus

Verpakkingsmaterialen kunnen worden teruggebracht in de grondstoffenkringloop.

Voer de verpakking af volgens de geldende voorschriften. Informatie kan worden verkregen uit de retournerings- en ophaalsystemen van je gemeente.

Verkauf durch / Distributed by / Distribuido por / Distribué / Distribuito da / Verkoop via

Sportstech Brands Holding GmbH
Potsdamer Platz 11
10785 Berlin

 +49 30 220 663 520

 www.sportstech.de