

Fakir

premium | Starky HSA 700



Bedienungsanleitung

(DE) Akku Hand- und
Stielstaubsauger

User manual

(EN) Rechargeable handheld and
upright vacuum cleaner

Inhaltsverzeichnis

Allgemeines	
Informationen zur Bedienungsanleitung	3
Haftung	3
Hinweise in der Bedienungsanleitung	3
Sicherheit	
CE-Konformitätserklärung	4
Bestimmungsgemäße Verwendung	4
Bestimmungswidrige Verwendung	4
WARNUNG! Kinder	5
Achtung! Elektrischer Strom	8
Im Gefahrenfall	8
Versand	9
Bei einem Defekt	9
Überblick	
Lieferumfang	10
Technische Daten	11
Montage	
Auspacken	12
Montieren	12
Laden des Akkus	13
Wandhalterung	13
Bedienung	
Bedienung	14
Zubehör	14
Reinigung und Wartung	
Staubbehälter leeren	15
EPA Filter wechseln	16
Elektroaugdüse reinigen	16
Hilfe bei Störungen	17
Entsorgung	19
Garantie	20
Notizen	21

Informationen zur Bedienungsanleitung

Vielen Dank,

dass Sie sich für den Akku Hand- und Stielstaubsauger **Starky HSA 700** entschieden haben. Er wurde entwickelt und hergestellt, um Ihnen über viele Jahre einen störungsfreien Betrieb zu leisten.

Diese Bedienungsanleitung soll Ihnen den sicheren und bestmöglichen Umgang mit dem Gerät ermöglichen.

Lesen Sie diese Bedienungsanleitung vor der ersten Benutzung des Gerätes sorgfältig durch. Bewahren Sie die Bedienungsanleitung dauerhaft auf. Falls Sie das Gerät an Dritte weiter geben, geben Sie auch die Bedienungsanleitung mit.

Für Schäden, die aufgrund der Nichtbeachtung der Bedienungsanleitung entstehen, übernehmen wir keine Haftung.

Haftung

Wird das Gerät zweckentfremdet, unsachgemäß bedient oder nicht fachgerecht repariert und gewartet, kann keine Haftung für eventuelle Schäden übernommen werden.

Hinweise in der Bedienungsanleitung



WARNUNG!

Kennzeichnet Hinweise, bei deren Nichtbeachtung die Gefahr der Verletzung oder des Todes besteht.



ACHTUNG!

Kennzeichnet Hinweise auf Gefahren, die Beschädigungen des Gerätes zur Folge haben können.



HINWEIS!

Hebt Tipps und andere nützliche Informationen in der Bedienungsanleitung hervor.

**CE-Konformitäts-
erklärung**

Dieses Gerät erfüllt die Anforderungen des Produktsicherheitsgesetzes - ProdSG -, sowie die EU-Richtlinien 2014/30/EU "Elektromagnetische Verträglichkeit", 2014/35/EU "Niederspannungsrichtlinie", 2001/95/EG „Allgemeine Produktsicherheitsrichtlinie“, 2011/65/EU „RoHS-Richtlinie“ 2017/1369/EU „Energieverbrauchskennzeichnung“ und 2009/125/EG „Ökodesign-Richtlinie“.

Das Gerät trägt auf dem Typenschild die CE-Kennzeichnung.

Fakir behält sich Konstruktions- und Ausstattungsänderungen vor.

**Bestimmungsgemäße
Verwendung**

Das Gerät darf nur im Haushalt eingesetzt werden.

Das Gerät ist für eine gewerbliche Nutzung nicht geeignet.

Das Gerät ist ausschließlich zur Trocken-Reinigung im Innenbereich von Gebäuden bestimmt. Es darf ausschließlich zum Trockenreinigen von Hart- und Textilböden, Teppichen, Polstermöbeln, Matratzen, Möbeln, Heizkörpern und Gardinen verwendet werden.

Vor Inbetriebnahme prüfen, ob alle Filter richtig eingesetzt sind. Das Gerät darf nicht ohne Filter benutzt werden.

Nur Original-Fakir-Filter und Fakir-Zubehörteile verwenden.

Jede weitere Verwendung gilt als nicht bestimmungsgemäß und ist untersagt.

**Bestimmungswidrige
Verwendung**

Die hier aufgeführten Fälle nicht bestimmungsgemäßer Verwendung können zu Fehlfunktionen, Beschädigung des Gerätes oder Verletzungen führen:

**WARNUNG! Kinder**

- Diese Geräte können von **Kindern** ab 8 Jahren und darüber und von Personen mit verringerten physischen, sensorischen oder mentalen Fähigkeiten oder Mangel an Erfahrung und/oder Wissen benutzt werden, wenn sie beaufsichtigt werden oder bezüglich des sicheren Gebrauchs des Gerätes unterwiesen wurden und die daraus resultierenden Gefahren verstanden haben.
- **Kinder** dürfen nicht mit dem Gerät spielen.
- Reinigung und **Benutzer-Wartung** dürfen nicht durch **Kinder** ohne Beaufsichtigung durchgeführt werden.
- Halten Sie Verpackungsfolien von **Kindern** fern – Erstickungsgefahr!

**WARNUNG! Kinder**

- **Kinder** jünger als 3 Jahre sind fernzuhalten, es sei denn, sie werden ständig überwacht.
- Dieses Gerät ist nicht dafür bestimmt, durch Personen (einschließlich **Kinder**) mit eingeschränkten physischen, sensorischen oder geistigen Fähigkeiten oder mangels Erfahrung und / oder mangels Wissen benutzt zu werden, es sei denn, sie werden durch eine für ihre Sicherheit zuständige Person beaufsichtigt oder erhalten von ihr Anweisungen, wie das Gerät zu benutzen ist.
- Kinder sollen beaufsichtigt werden, um sicherzustellen, dass sie nicht mit dem Gerät spielen.
- Bei Verpackungsfolien besteht Erstickungsgefahr. Sie dürfen nicht zum Spielen verwendet werden.

- **Kinder** ab 3 Jahren und jünger als 8 Jahre dürfen das Gerät nur ein- und ausschalten, wenn sie beaufsichtigt werden oder bezüglich des sicheren Gebrauchs des Gerätes unterwiesen wurden und die daraus resultierenden Gefahren verstanden haben, vorausgesetzt, dass das Gerät in seiner normalen Gebrauchslage platziert oder installiert ist.
- **Kindern** ab 3 Jahren und jünger als 8 Jahre dürfen nicht den Stecker in die Steckdose stecken, das Gerät nicht regulieren, das Gerät nicht reinigen und/oder nicht die **Wartung durch den Benutzer** durchführen.
- Das Gerät darf ohne Aufsicht nicht benutzt werden.

**WARNUNG! Verletzungsgefahr durch Einsaugen.**

- Niemals Kleidungsstücke, Haare, Augen, Finger oder andere Körperteile einsaugen.
- Dieses Gerät ist nur zur Trockenanwendung bestimmt.
- Dieses Gerät ist nur für den Gebrauch und Aufbewahrung in Innenräumen bestimmt.
- Düsen und Rohr-Enden dürfen niemals in die Nähe von Augen und Ohren gelangen.
- Menschen oder Tiere dürfen mit dem Gerät nicht abgesaugt werden. Der Hersteller haftet nicht für evt. Schäden, die durch nicht bestimmungsgemäßen Gebrauch oder falsche Bedienung verursacht werden.

**WARNUNG!**

Dieses Gerät ist nicht für die Aufnahme von gesundheitsgefährdendem Staub geeignet, wie z.B. Toner für Laserdrucker oder Kopierer.

 **WARNUNG! Brand- und Explosionsgefahr!**

- Saugen Sie niemals glühende Asche oder brennende Gegenstände, wie z.B. Zigaretten oder Streichhölzer.
- Verwenden Sie das Gerät niemals in der Nähe von explosiven oder leichtentzündlichen Stoffen.
- Saugen Sie niemals Lösungsmittel, explosive Gase oder Flüssigkeiten.

 **WARNUNG! Kurzschlussgefahr.**

Saugen Sie niemals Wasser und andere Flüssigkeiten, wie z.B. feuchte Teppich-Reinigungsmittel.

 **WARNUNG! Zerstörung der Filter.**

Saugen Sie niemals spitze Gegenstände, wie Glassplitter, Nägel, etc. Auch abbindende Stoffe, wie Gips oder Zement können Filter unbrauchbar machen.

 **WARNUNG! Gefahr durch Überhitzung.**

Die Öffnungen des Gerätes immer frei lassen.

 **WARNUNG! Schäden durch Schmutz und Regen!**

Nutzen oder lagern Sie das Gerät niemals im Freien

 **Achtung! Elektrischer Strom**

- Eine falsche Spannung kann das Gerät zerstören. Betreiben Sie das Gerät nur, wenn die auf dem Typenschild angegebene Spannung mit der Spannung in Ihrem Haushalt übereinstimmt.
- Die Steckdose muss über einen 10 A-Sicherungsautomaten abgesichert sein.
- Verwenden Sie nur Verlängerungskabel, die für die Leistungsaufnahme des Gerätes ausgelegt sind.

 **WARNUNG! Stromschlaggefahr!**

- Fassen Sie den Stecker nie mit nassen Händen an.
- Ziehen Sie den Netzstecker nie am Kabel, sondern immer direkt am Stecker aus der Steckdose.
- Das Netzkabel darf nicht geknickt, eingeklemmt, über scharfe Kanten gezogen oder überfahren werden und nicht mit Hitzequellen in Berührung kommen.
- Wenn das Netzkabel dieses Gerätes beschädigt wird, muss es durch den Hersteller oder seinen Kundendienst oder eine ähnlich qualifizierte Person ersetzt werden, um Gefährdungen zu vermeiden.
- Nehmen Sie das Gerät nicht in Betrieb, wenn das Gehäuse erkennbare Schäden aufweist, der Verdacht auf einen Defekt (z.B. nach einem Sturz) besteht oder das Netzkabel defekt ist.
- Verwenden Sie keine beschädigten Verlängerungskabel.

 **WARNUNG! Im Gefahrenfall.**

Ziehen Sie im Gefahrenfall und bei Unfällen sofort den Stecker aus der Steckdose.

Versand

Versenden Sie das Gerät in der Originalverpackung oder einer ähnlich gut ausgepolsterten Verpackung, damit es keinen Schaden nimmt.

Bei einem Defekt



WARNUNG!

Betreiben Sie niemals ein defektes Gerät oder ein Gerät mit einem defektem Netzkabel. Es besteht die Gefahr eines elektrischen Schlags.

Bevor Sie sich an unseren Kundendienst wenden, prüfen Sie, ob Sie den Fehler selbst beseitigen können.



Hinweis!

Wenn Sie einen Fehler nicht selbst beseitigen können oder im Falle einer geplanten Rücksendung, wenden Sie sich bitte im voraus an unsere Servicehotline:

Service-Hotline (Deutschland)

07042 912 0

Vor dem Anruf unbedingt Artikel-Nr. und Geräte/Modell Bezeichnung bereit halten. Diese Angaben finden Sie auf dem Typenschild des Gerätes.



WARNUNG!

Reparaturen und Wartungen dürfen nur von Fachkräften (z.B. Fakir Kundendienst) durchgeführt werden. Dabei dürfen nur Original Fakir Ersatzteile eingesetzt werden. Nicht fachgerecht reparierte und gewartete Geräte stellen eine Gefahr für den Benutzer dar.

Lieferumfang

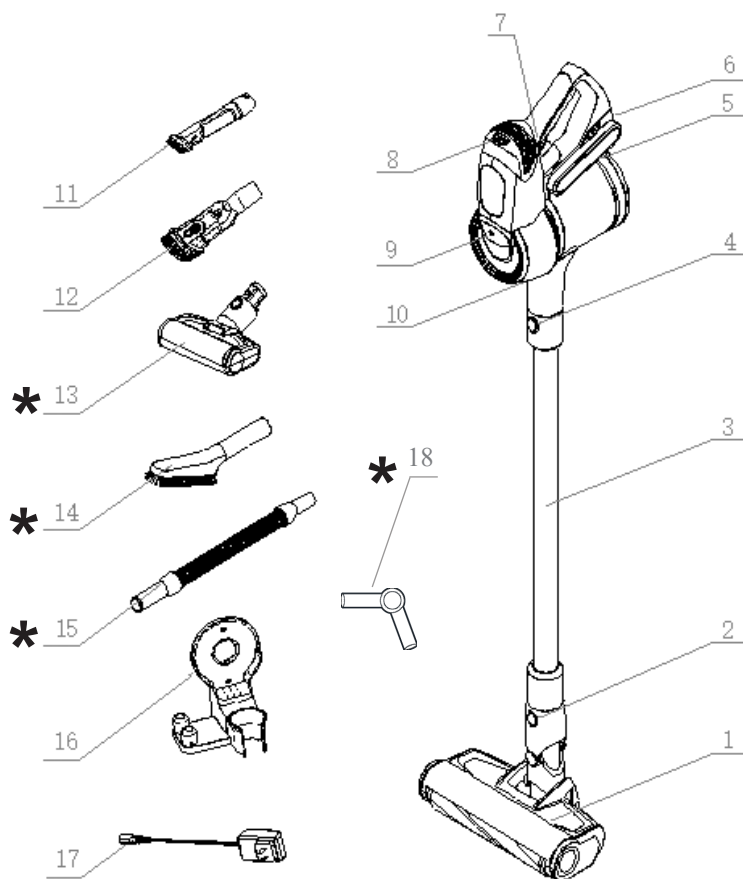

- | | |
|--------------------------------|--|
| 1. Elektroaugdüse | 10. Staubbehälter-Entriegelungstaste |
| 2. Düsen-Entriegelungstaste | 11. kombinierte Fugen- und Möbeldüse |
| 3. Saugrohr | 12. kombinierte Polster- und Möbeldüse |
| 4. Saugrohr-Entriegelungstaste | 13. Mini Elektroaugdüse* |
| 5. Akku Pack | 14. Softbürste* |
| 6. Akku-Entriegelungstaste | 15. Flexibler Saugschlauch* |
| 7. Ein/Aus-Taste | 16. Wandhalterung |
| 8. Saugstufenregler | 17. Ladegerät |
| 9. EPA Filter | 18. Gelenkadapter* |

* Achtung: Diese Artikel sind nicht im Lieferumfang enthalten, können aber kostenpflichtig nachbestellt werden.

Technische Daten

Model	premium Starky HSA 700
Art.-Nr.:	29 72 003
Akku	Li-Ion 24 V / 2500 mAh
Ladezeit	4-5 h
Saugstufen	2
Motor	380 W
Unterdruck	15 kPa
Staub Kapazität	0,4 l
Laufzeit bei max/min Leistung	ca. 10 / 35 min
Maße HxBxT	125 x 25,5 x 21,5 cm
Gewicht	2,3 kg
Nennspannung Ladegerät	220-240 V ~50/60 Hz

Hohe Stufe

Saugleistung an der Düse: 74,6 W

Max. Luftmenge: 15,86 l/s

Max. Unterdruck: 16,39 kPa

Niedrige Stufe

Saugleistung an der Düse: 13,69 W

Max. Luftmenge: 9,57 l/s

Max. Unterdruck: 7,02 kPa

Auspacken

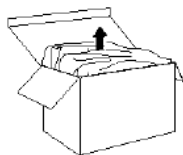

Packen Sie das Gerät aus und überprüfen Sie den Inhalt der Verpackung auf Vollständigkeit (siehe Lieferumfang).

Sollten Sie einen Transportschaden bemerken, wenden Sie sich umgehend an Ihren Händler.

**Hinweis!**

Bewahren Sie die Verpackung zur Aufbewahrung und für spätere Transporte auf (z.B. für Umzüge, Service).

**Warnung!**

Verwenden Sie niemals ein defektes Gerät.

Montieren

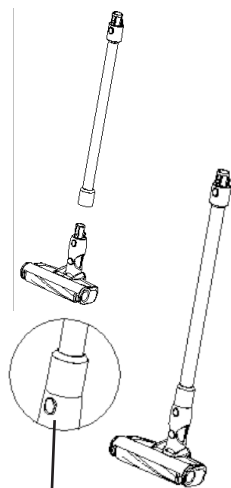

Entriegelungstaste

Verbinden Sie das Metallrohr mit der Bodensaugdüse, bis Sie ein Klick-Geräusch hören, jetzt sind die Teile fest verbunden. Zum Lösen drücken Sie die Entriegelungstaste und trennen das Rohr von der Düse.

Einsetzen des Staubbehälters:

Halten Sie das Handteil am Griff fest und befestigen Sie den Staubbehälter, in dem Sie ihn nach rechts drehen, bis die Verriegelung einrastet. Zum Lösen des Behälters drücken Sie die Entriegelungstaste, drehen den Behälter nach links und ziehen ihn nach unten heraus.

Einsetzen des Akkus:

Halten Sie das Handteil fest und schieben Sie dann den Akku in die dafür vorgesehene Führungsschiene, bis er einrastet. Sobald Sie ein Klick-Geräusch hören, ist der Akku mit dem Gerät verbunden. Zum Lösen drücken Sie die Entriegelungstaste an der Unterseite und ziehen den Akku wieder nach unten heraus.

Zum Schluss verbinden Sie das Handteil mit dem Metallrohr. Wenn Sie ein Klick Geräusch hören, ist die Verriegelung eingerastet.

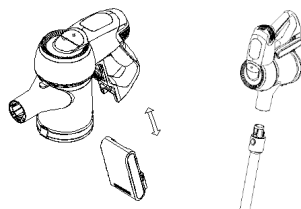
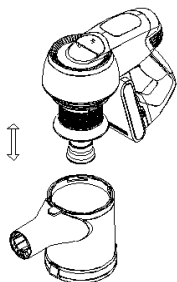

ACHTUNG!

- Nur an stabilen Wänden anbringen. Beim anbringen an Holzwänden sollten diese dicker als 10 mm sein.
- Nicht an Metallwänden befestigen.
- Die Wand muss gerade sein.
- Die Umgebungstemperatur muss zwischen 5°C und 40°C betragen.
- Beim Bohren muss sicher sein, dass sich in der Wand keine Rohre oder Leitungen befinden.

Laden des Akkus

Hinweise zum Laden des Akkus

ACHTUNG!

Der Akku sollte nur aufgeladen werden, wenn der Akkusauger ausgeschaltet ist. Laden Sie das Gerät nur auf, wenn der Akku abgekühlt ist. Entfernen Sie das Gerät vom Ladegerät, wenn die Ladeanzeige von rot zu grün wechselt. Lassen Sie das Gerät abkühlen, bevor sie es wieder zum Laden anstecken.

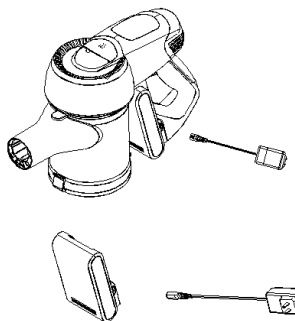

Verbinden Sie das Ladegerät mit der Ladebuchse im Handteil des Akkusaugers.

Sie können den Akku dabei im Gerät eingebaut lassen oder diesen separat aufladen.

Leuchtet die Ladeanzeige rot, wird der Akku geladen. Wenn die Anzeige auf grün wechselt, ist der Akku vollständig aufgeladen.

Die Ladedauer beträgt ca. 4-5 Stunden.

Wandhalterung

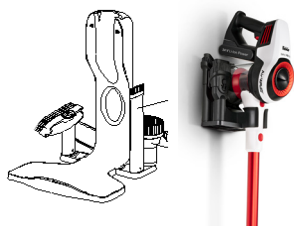

Die Wandhalterung können Sie zur praktischen Aufbewahrung Ihres HSA 700 an der Wand befestigen, hierfür liegen der Verpackung jeweils zwei Dübel und Schrauben bei.

Die 2 in 1 Düsen und die Softbürste können Sie auf die dazu passenden seitlichen Halterungen aufstecken, um sie immer griffbereit zu haben.

Bedienung

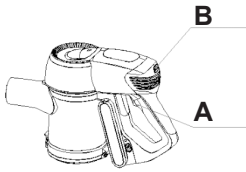

Drücken Sie den Ein/Aus-Schalter **(A)**, um mit dem Saugen zu beginnen. Die Leistungsstufen können Sie nach dem Einschalten mit der Taste "I/II" **(B)** einstellen.

Zubehör

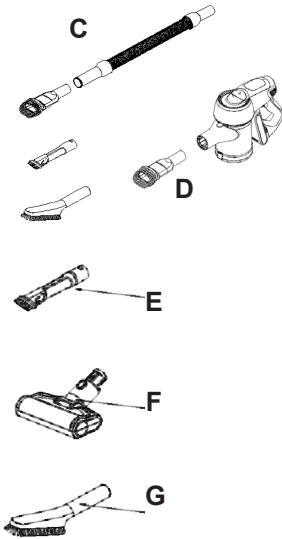

Sie können die verschiedenen Düsenaufsätze entweder direkt auf das Handteil, auf das Saugrohr oder auf den flexiblen Saugschlauch **(C)** (nicht im Lieferumfang enthalten) aufstecken.

Die Elektrosaugbürsten lassen sich nur am Saugrohr und dem Handteil befestigen.

Die 2 in 1 Polster- und Möbelbürste **(D)** ist zum Reinigen von Möbeln, Gardinen, etc. geeignet.

Mit der 2 in 1 Fugen- und Möbelbürste **(E)** können Sie schwer zugängliche Bereiche wie Fugen, Ecken und Vertiefungen reinigen.

Für das Absaugen von Matratzen oder größeren textilen Flächen, z.B. auf Möbeln, ist die Mini Elektrosaugbürste **(F)** (nicht im Lieferumfang enthalten) besonders gut geeignet.

Die Softbürste **(G)** (nicht im Lieferumfang enthalten) dient der schonenden Entfernung von Staub auf empfindlichen Oberflächen wie Glasfronten, Bildschirmen und sensiblen Hartböden.



Um schwer erreichbare Bereiche wie Schrankoberseiten abzusaugen, verbinden Sie die Softbürste mit dem Gelenkadapter **(H)** (nicht im Lieferumfang enthalten) und dem flexiblen Saugschlauch (nicht im Lieferumfang enthalten).

Reinigen

! Warnung!

Schalten Sie den Staubsauger aus und entfernen Sie die Leitung des Ladegerätes, bevor Sie mit Reinigung und Wartung beginnen.

! Achtung!

Verwenden Sie keine Reinigungsmittel, Scheuermittel oder Alkohol. Diese würden das Gehäuse beschädigen. Reinigen Sie das Gerät nur trocken oder mit einem feuchten Tuch.

Staubbehälter leeren

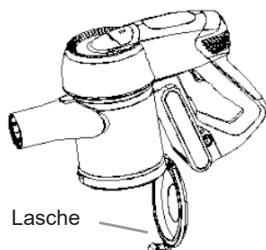
**☞ Hinweis!**

Achten Sie immer darauf, dass alle Filter eingesetzt sind, bevor Sie den Sauger benutzen.

Öffnen Sie den Staubbehälter, indem Sie an der Lasche ziehen. Nun leeren Sie den Schmutz aus. Es wird empfohlen, den Behälter samt Komponenten nach jeder Leerung zu säubern. Hierfür trennen Sie den Behälter von dem Handteil, indem Sie die Verriegelungstaste drücken und den Behälter nach links drehen, bis sich die Verriegelung löst. Anschließend ziehen Sie den Staubbehälter nach unten heraus.

Setzen Sie die Einzelteile erst wieder zusammen, nachdem alle Komponenten gründlich getrocknet sind.

Achten Sie auch darauf, dass der EPA Filter nicht verstopft. Wenn dieser stark verschmutzt ist, muss er ersetzt werden, um Schäden und Leistungsverlust zu vermeiden.

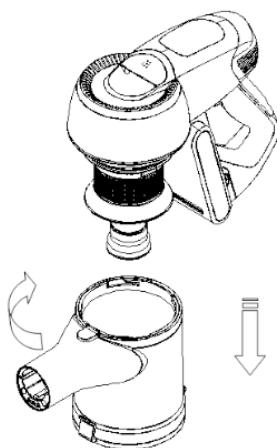
**! Achtung!**

Niemals den elektrischen Teil des Gerätes mit Wasser reinigen. Bevor Sie das Gerät zusammen bauen, müssen alle Teile vollständig trocken sein!

EPA Filter wechseln

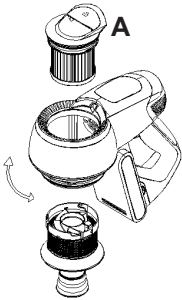

Ziehen Sie den EPA Filter an der Kappe **(A)** nach oben heraus. Drehen Sie den EPA Filter nach links, um ihn von der Abdeckung zu lösen. Ersetzen Sie ihn durch einen neuen Filter und setzen Sie ihn in umgekehrter Reihenfolge wieder ein.

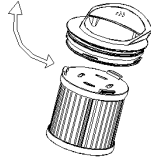

Reinigung der Elektro-saugdüse

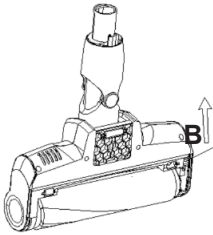

Drücken Sie die Entriegelungstaste **(B)**, um die Arretierung **(C)** der Bürstenwalze zu lösen. Danach entnehmen Sie die Walze, wie links abgebildet. Entfernen Sie eingesaugte Haare und Fäden, um zu verhindern, dass die Bürstenwalze im Betrieb blockiert wird. Falls Sie die Walze waschen, lassen Sie sie anschließend gründlich trocknen. Der Wiedereinbau erfolgt in umgekehrter Reihenfolge.

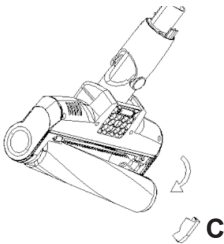

Sehr geehrte Kundin, sehr geehrter Kunde, unsere Produkte unterliegen einer strengen Qualitätskontrolle. Sollte dieses Gerät trotzdem nicht einwandfrei funktionieren, bedauern wir dies sehr. Bevor Sie sich an unseren Kundendienst wenden, prüfen Sie, ob Sie den Fehler selbst beseitigen können.



Warnung!

Schalten Sie das Gerät aus und ziehen Sie den Netzstecker, bevor Sie nach der Abkühlphase mit der Fehlersuche beginnen. So verhindern Sie, dass das Gerät versehentlich eingeschaltet wird.



Hinweis!

Wenn Sie einen Fehler nicht selbst beseitigen können oder im Falle einer geplanten Rücksendung, wenden Sie sich bitte im Voraus an unsere Servicehotline:

Service-Hotline (Deutschland)

07042 912 0

Vor dem Anruf unbedingt

Geräte / Modellbezeichnung mit 7-stelliger **Art.-Nr.** z.B **29 72 003** und Fertigungsdatum **2019-03** (Diese Angaben finden Sie auf dem Typenschild des Gerätes.) **oder** die 7-stellige **Ersatzteil-Nummer** bereit halten.



Achtung!

Reparaturen und Wartungen dürfen nur von Fachkräften (z.B. Fakir-Kundendienst) ausgeführt werden. Dabei dürfen nur Original-Fakir-Ersatzteile verwendet werden. Nicht fachgerecht reparierte und gewartete Geräte stellen eine Gefahr für den Benutzer dar.

Fehler	Mögliche Ursache	Abhilfe
Gerät läuft nicht oder Lädt nicht.	Batterie ist leer.	Batterie laden.
	Gerät ist aus.	Gerät einschalten.
	Gerät lädt nicht.	Steckdose führt keinen Strom oder Netzteil defekt.
Gerät nimmt keinen Schmutz auf.	Staubbehälter ist überfüllt.	Staubbehälter leeren.
	Filter ist verschmutzt.	Den entsprechenden Filter reinigen, bzw. wechseln.
	Düse, Rohr sind verstopft.	Entfernen Sie die Verstopfung. Benutzen Sie dazu falls erforderlich einen langen Holzstab (z.B. Besenstiel).
	Eingestellte Saugleistung ist dem Bodenbelag nicht angemessen.	Passen Sie die Saugleistung an den Bodenbelag an.
Gerät läuft ungewöhnlich laut.	Eingesaugte Partikel versperren den Luftweg.	Entfernen Sie die Partikel. Benutzen Sie dazu falls erforderlich einen langen Holzstab.

Wenn das Gebrauchsende des Gerätes erreicht ist, insbesondere wenn Funktionsstörungen auftreten, machen Sie das ausgediente Gerät unbrauchbar, indem Sie den Netzstecker aus der Steckdose ziehen und das Stromkabel durchtrennen.



Entsorgen Sie das Gerät entsprechend der in Ihrem Land geltenden Umweltvorschriften. Die Verpackung des Gerätes besteht aus recyclingfähigen Materialien. Geben Sie diese sortenrein in die dafür vorgesehenen Sammelbehälter, damit sie der Wiederverwertung zugeführt werden können.



Ausgediente elektrische und elektronische Geräte sowie Batterien und Akkumulatoren (Akkus) enthalten schädliche Stoffe, die aber vorher für Funktion und Sicherheit der Geräte notwendig gewesen sind.

Geben Sie das ausgediente Gerät Batterien und Akkus auf keinen Fall in den Restmüll!

Im Restmüll oder bei falschem Umgang mit ihnen sind diese Stoffe für die menschliche Gesundheit und die Umwelt schädlich.

Ausgediente elektrische und elektronische Geräte sowie Batterien und Akkumulatoren (Akkus) enthalten oft noch wertvolle Materialien.

Batterien und Akkus müssen gesondert entsorgt werden!

Nutzen Sie die in Ihrem Wohnort eingerichtete Sammelstelle zur Rückgabe und Verwertung von elektrischen und elektronischen Altgeräten sowie zur Rückgabe und Verwertung von Batterien und Akkus.

Dieses Gerät erfüllt die Anforderungen der Richtlinie 2012/19/EU - WEEE-Richtlinie.

Für dieses Gerät leisten wir Garantie gemäß nachstehenden Bedingungen:

1. Der Käufer / die Käuferin hat seinen / ihren allgemeinen Wohnsitz / Firmensitz in der EU und das Gerät ist bei einem Fachhändler mit Sitz in Deutschland gekauft worden.
2. Wir verpflichten uns, das Gerät bei für Sie kostenfreier Einsendung an uns kostenlos in Stand zu setzen, wenn es infolge Material- oder Montagefehler innerhalb von 24 Monaten (bei gewerblicher Nutzung sowie bei Verwendung zu selbständig beruflichen Zwecken innerhalb von 12 Monaten) schadhaft / mangelhaft und uns innerhalb der Garantiefrist gemeldet wurde. Voraussetzung für unsere Garantiepflicht ist stets eine sachgemäße Behandlung des Gerätes. Die Garantiefristen beginnen mit dem Kaufdatum.
3. Teile, die einer natürlichen Abnutzung unterliegen (z.B. Antriebsriemen, Akkus, Batterien, Bürsten, Filter), fallen nicht unter die Garantie.
4. Der Garantieanspruch erlischt, wenn Eingriffe oder Reparaturen von Personen vorgenommen werden, die hierzu von uns nicht autorisiert sind. Ferner dürfen weder fremde Ersatz- oder Zubehörteile eingebaut werden.
5. Die Garantieleistung besteht vorzugsweise in der Instandsetzung bzw. im Austausch der defekten Teile. Reparaturen am Aufstellungsort können nur für stationär betriebene Großgeräte verlangt werden. Zum Nachweis der Garantieansprüche ist der Garantieschein und die Rechnung oder Kassenquittung des Händlers mit Kaufdatum beizufügen.
6. Sofern eine Reparatur erfolglos war und der Schaden bzw. Mangel auch nach einer Nachbesserung nicht beseitigt werden kann, wird das Gerät durch ein gleichwertiges ersetzt. Ist weder eine Reparatur noch ein Ersatz möglich, besteht das Recht auf Rückgabe des Gerätes und Erstattung des Kaufpreises. Im Falle eines Umtauschs oder Erstattung des Kaufpreises kann für die Zeit des Gebrauchs ein Nutzungsentgelt geltend gemacht werden.
7. Garantieleistungen bewirken keine Verlängerung der Garantiefrist und setzen auch keine neue Garantiefrist in Gang. Die Garantiefrist für eingebaute Ersatzteile endet mit der Garantiefrist für das ganze Gerät.
8. Die vertraglichen bzw. gesetzlichen Regelungen zur Mangelbeseitigung bleiben von den Garantiebestimmungen unberührt.

Gültig ab 1. Juli 2017

**Fakir Kundendienst:
Technik Service Profi GmbH**

Ahltener Str. 4-8
D-31275 Lehrte

Tel.: +49 51 32 / 88 73 858

Fax: +49 51 32 / 58 87 23

service@fakir.de

Fakir Hausgeräte GmbH

Industriestraße 6
D-71665 Vaihingen / Enz

Postfach 1480

D-71657 Vaihingen / Enz

Tel.: +49 7042 / 912-0

Fax: +49 7042 / 912-360

www.fakir.de

info@fakir.de

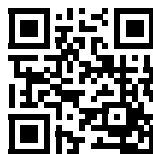

© 2019 Fakir Hausgeräte GmbH
Änderungen vorbehalten
Subject to revision
29 72 994 - 9905 de

Fakir

premium | Starky HSA 700



User manual

(EN) Rechargeable handheld and upright vacuum cleaner

en - EN

Table of Contents

General	
General.....	25
Information on the manual.....	25
Liability.....	25
Notices in the user manual.....	25
Safety warnings	
CE Declaration of Conformity.....	26
Intended Use.....	26
Using against instructions.....	26
WARNING! Children.....	27
Attention! Electrical current.....	30
Transferring.....	31
In case of failure.....	31
Overview	
Scope of delivery.....	32
Technical information.....	33
Assembly	
Unpacking.....	34
Assembly.....	34
Charging the battery / Wall mount.....	35
Operation	
Operation.....	36
Accessory.....	36
Cleaning and maintenance	
Cleaning.....	37
Emptying the dust cup.....	37
Changing EPA filter.....	38
Cleaning the electric power brush.....	38
Troubleshooting	39
Recycling	41
Warranty	42
Notes	43

Information on the manual

Thank you for purchasing the Fakir **Starky HSA 700** rechargeable vacuum cleaner. It was designed and constructed for many years of trouble-free operation.

Liability

This user manual is intended to ensure safe and proper handling and operation of the appliance. Read this user manual carefully before using the appliance for the first time. Keep the user manual in a safe place. Include this user manual when passing the appliance on to another user.

We will accept no liability for damages resulting from failure to comply with the user manual.

We cannot assume any liability in case the appliance is used for other purposes than its intended use or handled, repaired or serviced improperly.

Notices in the user manual**WARNING!**

Indicates notices which, if ignored, can result in risk of injury or death.

**CAUTION!**

Indicates notices of risks that can result in damage to the appliance.

**NOTE!**

Specifies tips and other useful information in the user manual.

CE Declaration of Conformity

This appliance fulfils the requirements of the Product Safety Law -ProdSG-, as well as the EU Directives 2014/30/EU "Electromagnetic Compatibility", 2014/35/EU "Low-Voltage Directive", 2001/95/EG "General product safety", 2011/65/EU "RoHS Directive" 2017/1369/EU "Energy Labelling Regulation" and 2009/125/EG "Eco-design Directive". This appliance bears the CE-Mark on the rating plate. Fakir reserves the right to change the design and equipment.

Intended use

The Starky HSA rechargeable vacuum cleaner is intended primarily for dry vacuuming of indoor areas of buildings.

The rechargeable vacuum cleaner may be used only for household purposes and is designed for light cleaning.

The rechargeable vacuum cleaner is not suitable for commercial use.

Prior to operation, check to make sure that all filters are inserted correctly. Never operate the appliance without filters.

Use only original Fakir-filters and accessories. Any other use is considered unauthorized and is prohibited.

Using against instructions

Using the appliance against the instructions specified above may cause damage to the appliance or personal injuries.

**WARNING! Children**

- This appliance may be used only by children from the age of 8 years and over, persons with limited physical, sensory or mental capacities or by persons lacking in experience, if they will be supervised, or they have been properly instructed with regard to safe use of the appliance and they are aware of the possible resulting risks.
- Children should not play with this appliance.
- Cleaning and maintenance shall not be carried out by children without supervision.
- Keep plastic packaging foils away from children
- danger of suffocation!

**WARNING! Children**

- Children younger than 3 years shall be kept away from the appliance if they are not supervised constantly.
- This appliance may be used by persons (including children) with limited physical, sensory or mental capabilities, or with limited experience and/or knowledge, only under the supervision of a person responsible for their safety, or in accordance with the instructions of that person.
- Children shall be supervised to ensure that they do not play with the appliance.
- Suffocation risk due to packaging foils. This appliance shall not be used for play.

- Children older than 3 years and younger than 8 years may switch the appliance on and off only if they are under supervision or are informed of the safe use of the appliance and if they understand the hazards that may be caused by the appliance. In this respect, it is a prerequisite for the appliance to be in normal usage position or that it is installed properly.
- Children older than 3 years and younger than 8 years shall not plug the appliance to the electrical outlet, adjust the appliance, and do not perform any cleaning or maintenance operations.
- The appliance shall not be used without supervision.

**WARNING! Danger of injury from vacuuming.**

- Never vacuum articles of clothing, hair, eyes, fingers or other parts of the body.
- This appliance is intended only for dry use.
- This appliance is intended only for use and storage indoors.
- Nozzles and tube ends shall never be brought close to the eyes or ears.
- Never use the appliance to vacuum human beings or animals. The manufacturer is not responsible for any damages caused by improper operation of the appliance.

**WARNING!**

This appliance is not suitable for vacuuming of hazardous materials such as toners used in laser printers or copiers.



WARNING! Risk of fire and explosion!

- Never vacuum hot ashes or burning objects, such as cigarettes or matches.
- Never use the appliance in the vicinity of explosive or flammable materials.
- Never vacuum any solvents, explosive gases or liquids.



WARNING! Risk of short circuit.

Never vacuum water and other liquids, such as damp carpet cleaning solutions.



WARNING! Damage to the filter.

Never vacuum sharp or pointed objects, such as glass splinters, nails, etc. Materials that harden when dry, such as plaster or cement, may also destroy the filter.



WARNING! Danger from overheating!

Always keep the openings on the appliance free.



WARNING! Damage to appliance due to rain and dirt may occur!

Never use or store the appliance outdoors.

**Attention! Electrical current**

- Incorrect voltage may cause damage to the appliance. Operate the appliance only if the voltage specified on the rating plate corresponds to the voltage in your household.
- The outlet used shall be secured with a fuse switch of 10 A.
- Use extension cords designed for the power input of the appliance only.

**WARNING! Risk of electrocution!**

- Never touch the plug with wet hands.
- When unplugging the appliance, always pull directly on the plug and never on the power cord.
- Do not kink, pinch or run over the power cord and do not expose it to heat sources.
- If the power cord of this appliance is damaged, it shall be replaced by the manufacturer or the manufacturer's customer service department or a person with similar qualifications to prevent any hazards.
- Do not put the appliance in operation if you detect any visible damage on the housing, if the power cord is defective or if you suspect a defect (e.g. after a fall).
- Do not use any damaged power cords.

**WARNING! In case of danger**

In case of danger or an accident, unplug the appliance immediately.

Transferring

Pack the appliance with its original package or with similar packaging materials with proper filling to prevent damage to the appliance.

In case of failure



WARNING!

Never operate a defective appliance or an appliance with a defective power cord. Risk of electric shock.

Before contacting our Hotline, check to see if you can eliminate the problem yourself.



Note!

Please contact our Hotline first, if you cannot troubleshoot a problem by yourself or in case of an intentional product return.

Hotline (Germany)

07042 912 0

Always keep the serial number of the product and appliance/model name at hand before calling. You may find these information on the type label of the appliance.



WARNING!

Repairs and maintenance shall be carried out only by trained specialists (e.g. an authorized Fakir service center). Use genuine Fakir replacement parts for these procedures. Appliances that are repaired by unauthorized persons or that are not maintained properly pose a risk for the user.

Scope of delivery

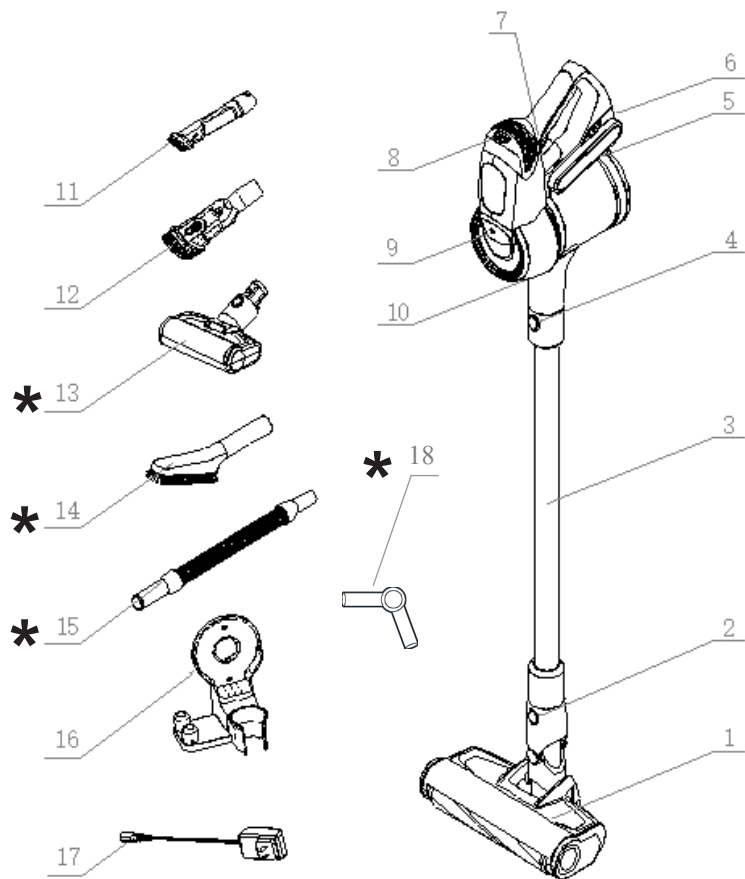

- | | |
|--------------------------------|---------------------------------|
| 1. Electric power brush | 10. Dust cup release button |
| 2. Brush release button | 11. 2 in 1 flat brush |
| 3. Conductive metallic tube | 12. 2 in 1 sofa brush |
| 4. Tube release button | 13. Small electric power brush* |
| 5. Battery pack assembly | 14. Soft brush* |
| 6. Battery pack release button | 15. Flexible hose* |
| 7. On/Off | 16. Wall mount |
| 8. Speed control | 17. Charger |
| 9. EPA filter | 18. Joint adapter* |

*Optional accessory, not included.

Technical information

Model	premium Starky HSA 700
Ref.-Nr.:	29 72 003
Akku	Li-Ion 24 V / 2500 mAh
Charging time	4-5 h
Suction stage	2
Motor	380 W
Vacuum	15 kPa
Dust capacity	0,4 l
Running time high/low	ca. 10 / 35 min
Dimension HxB	125 x 25,5 x 21,5 cm
Weight	2,3 kg
Rated voltage charger	220-240 V ~50/60 Hz

High level

Suction capacity at the nozzle: 74,6 W

Max. air flow: 15,86 l/s

Max. vacuum: 16,39 kPa

Low level

Suction capacity at the nozzle: 13,69 W

Max. air flow: 9,57 l/s

Max. vacuum: 7,02 kPa

Unpacking

Unpack the appliance and check the contents for completeness (see "scope of delivery"). If you notice any transportation damage, please contact your dealer immediately.

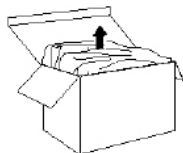

Note!

Keep the packaging material for storage or transfer of the appliance (e.g. changing household, service operations).



Warning!

Never use a faulty appliance.

Assembly

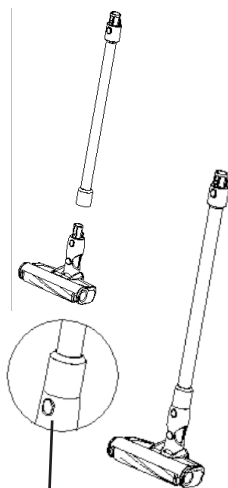

Release button

Connect the tube with the nozzle until you hear a click sound. To separate the parts, press the release button and pull out the tube.

Installation of the dust cup:

Hold the hand-held vacuum cleaner handle, align the dust cup limit slot with the dust cup limit hook, then rotate the dust cup counterclockwise into the hand-held vacuum cleaner until you hear the click lock sound. To remove the cup, press the release button, rotate the cup clockwise and pull out the cup.

Installation of the battery pack:

Shove the battery pack at the guide rail slot towards the cleaner, and then fasten the battery cover in the arrow direction as shown in the illustration.

To remove the battery pack, press the release button and pull out the pack.

Finally push the metallic tube into the hand-held vacuum cleaner until you hear a click sound, now the installation is finished.

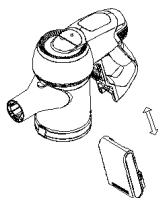
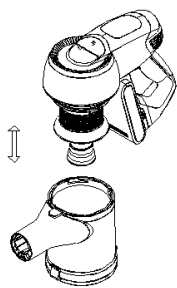

Attention!

- Do not install on weak structures such as plaster walls and compressed wood boards when their thickness is less than 10 mm
- To prevent fire or electric shock due to leakage, please do not install it on metal walls
- Hanging area must be flat
- Wall mount must be placed in ambient temperature between 5°C and 40°C
- Ensure screw will not damage gas pipe, water pipe or wire inside of the wall

Charging the battery

Information about charging the battery

Attention!

Before you charge the battery, please switch the vacuum cleaner off. Please do not recharge immediately after using up the power. Please recharge when batteries be cooled for at least one hour. Please unplug the charger when the indicator light changes from red to green. Let the cleaner cool down for a while.

When the voltage is too low, in order to protect the battery, the vacuum cleaner will start its automatic power-off protection function, at this point you have to charge the vacuum cleaner. The battery pack can be pulled out and be charged separately or it can be charged when it is assembled in the whole machine and hanged in the hanger while the plug of the charger is inserted into the AC outlet. At this time, the indicator light on the battery pack shows “red”, it means that the vacuum cleaner is charging. The charging time is about 4-5 hours

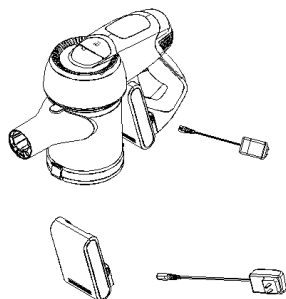

Wall mount

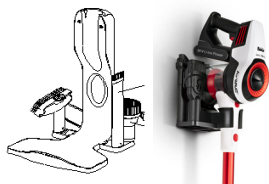

Install the wall mount with the provided screws and dowels. Now you can store your vacuum cleaner. The 2 in 1 tools and soft brush can be placed on the side of the wall mount.

Operation

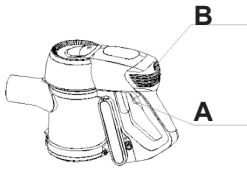

Press the on/off button **(A)** to start the appliance.
To switch between low and high speed, press the button “I/II” **(B)**.

Accessory

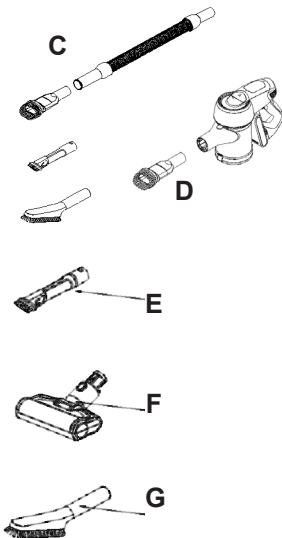

When you use the hand-held vacuum cleaner alone, you can connect the accessories directly if required or connect them through the tube.

The electric power brushes only fit on the metallic tube and the hand held vacuum cleaner directly.

The 2 in 1 sofa brush **(D)** is applicable to clean upholstered furniture and curtains.

With the 2 in 1 flat brush **(E)** you can clean slits, deep cracks and corners.

To clean mattresses and other large textile surfaces you may use the small electric power brush **(F)** (not included).

The soft brush **(G)** (not included) is particularly suitable for very sensitive surfaces like monitors, books and glass.

To clean places that are difficult to access, like the surface of cupboards, connect the soft brush with the joint adapter **(H)** (not included) and the flexible hose **(C)** (not included).



Cleaning

Warning!

Turn off the vacuum cleaner and unplug it before cleaning and maintenance. Thus, you may prevent unintentional operation of the appliance.

Attention!

Do not use any cleaning agents, abrasives or alcohol. These may damage the external housing. Clean the device only with a dry or damp piece of cloth. Never clean the electric parts with water.

Emptying the dust cup

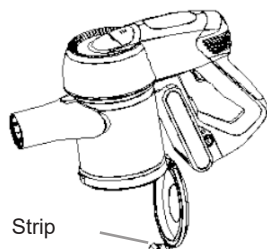

Strip

Open the dust cup by pulling the strip and then dispose the dirt. It is recommended to clean the dust cup every time after use. Therefore press the release button **(A)** of the hand held cleaner, rotate the dust cup clockwise to separate it from the body and pull the cup downwards.

Make sure that all parts are completely dried before reassembling.

Also check that the EPA Filter is not too soiled. This can lead to lower performance and even damage to your vacuum cleaner. If necessary, replace the filter.

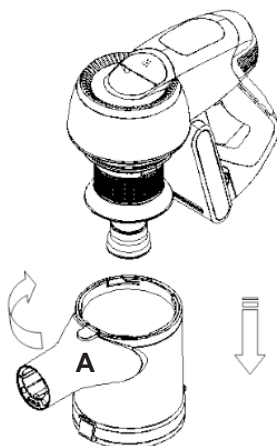

Note!

Always ensure that all the filters are inserted before you use the vacuum cleaner.

Cleaning the EPA filter

Pull out the EPA filter at the upper lid (**A**). Rotate the EPA filter clockwise to separate it from the lid. Wipe away the dust or replace the filter, if necessary.

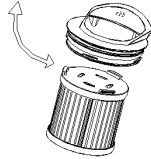

Cleaning the electric power brush

Push the release button (**B**) to remove the cover (**C**) at the roller brush side. Then take off one end of the roller brush from the slot as shown in the illustration and clean it. Remove hair and threads as well and let it dry completely. After cleaning or replacing, install it in reverse order.

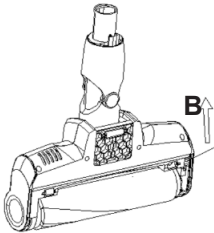

Dear Customer,
Our products are subjected to stringent quality controls.
If this appliance should nevertheless fail to function properly,
this is a matter of regret for us. Before contacting our customer services, check to see if you can eliminate the problem yourself.



Warning!

Turn off the appliance and unplug it before troubleshooting after cooling period. Thus, you may prevent unintentional operation of the appliance.



Information!

Please contact our Hotline first, if you cannot troubleshoot a problem by yourself or in case of an intentional product return.

Hotline (Germany)

07042 912 0

Before calling, always have

the 7-digit product number with appliance/model name, e.g. **29 72 003** and the date of production, e.g. 2019-05, (you may find these information on the type label of the appliance.) or the 7-digit spare part number at hand.



Attention!

Repairs and maintenance shall be carried out only by trained specialists (e.g. an authorized Fakir service center). Use genuine Fakir replacement parts for these purposes. Appliances that are repaired by unauthorized persons or that are not maintained properly pose a risk for the user.

Problem	Probable Cause	Remedy
Appliance does not operate	Battery is empty	Charge battery
or appliance does not charge	Appliance is switched off	Switch on appliance
	No electricity at wall socket	Use other wall socket
Appliance does not vacuum dust	Dust container is full	Empty dust container
	Filter is dirty	Clean or replace the corresponding filter
	Nozzle or tube are clogged	Eliminate clogging. If necessary, use a wooden stick with a proper length to do this
	The power setting does not suit the flooring	Set the power to the setting suggested for the flooring
Appliance operates unusually loud	Sucked-in particles clogging in the air path	Remove particles. If necessary, use a wooden stick with a proper length to do this.

When the appliance has reached the end of its service life, in particular when malfunctions start occurring render the appliance unserviceable by pulling the mains plug out of the socket and cutting off the power cord.



Dispose of the appliance in accordance with the applicable environmental regulations for your country.

Do not dispose of electrical equipment with the household refuse.

The packaging of the appliance is made of recyclable materials. Sort the packaging material and recycle accordingly.



For information about recycling, please contact your local authorities or your retail dealer.

Unserviceable electrical and electronic appliances and batteries contain hazardous substances, which were previously necessary for the proper functioning and safety of the appliances.

Never dispose of unserviceable appliances or batteries with the household refuse!

In household refuse, or if handled incorrectly, these substances are hazardous to human health and the environment.

Unserviceable electrical and electronic appliances and batteries often contain valuable materials.

Dispose of batteries separately!

Make use of your local recycling facilities for recycling of electrical and electronic appliances and batteries.

This appliance fulfills the requirements of the 2012/19/EU – WEEE Directive.

We offer a warranty under the following conditions for this appliance:

1. Your reseller's residential address / company address shall be located in the EU or the appliance shall be purchased from an authorized reseller in Germany.
2. We guarantee to ensure that you may send the appliance to us free of charge and to repair the faults which have been reported within 24 months due to material or assembly errors that occur within 24 months (12 months for industrial and professional uses).
Proper use of the appliance is a pre-requisite for fulfilling the warranty obligation. The warranty period begins with the date of sale.
3. Parts included in natural wear parts (drive belt, batteries, brushes, filters) are not covered under warranty.
4. Warranty claims shall be void in case of intervention or repair by persons who are not authorized us. In addition, aftermarket spare parts or accessories shall not be installed.
5. Warranty service consists of repair or replacement of defective parts. On-site repairs may only be requested for fixed large appliances. In order to document warranty claims, it is necessary to present the invoice or voucher with the date of purchase.
6. If the repair operation fails and the fault or defect can not be remedied after service, the appliance shall be replaced with an equivalent appliance. If a repair or replacement is not possible, you are entitled the right to return the appliance and to demand a refund of the sales value of the appliance. A fee may be requested for the period of use in case of a request for an exchange or refund of the sales value.
7. Warranty services do not cause an extension of the warranty period or start of a new warranty period. The warranty period for the parts installed inside the appliance ends with the end of the total warranty period of the appliance.
8. Contractual or statutory clauses for repair of faults remain in effect regardless of warranty terms.

Applies as of July 1st, 2017

**Fakir customer service:
Technik Service Profi GmbH**

Ahltener Str. 4-8
D-31275 Lehrte
Germany

Tel.: +49 51 32 / 88 73 858

Fax: +49 51 32 / 58 87 23

service@fakir.de

Fakir Hausgeräte GmbH

Industriestraße 6
D-71665 Vaihingen / Enz
Postfach 1480
D-71657 Vaihingen / Enz
Germany

Tel.: +49 7042 / 912-0

Fax: +49 7042 / 912-360

www.fakir.de

info@fakir.de

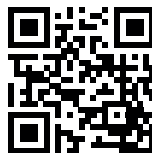

© 2019 Fakir Hausgeräte GmbH
Rights to make changes are reserved.

Subject to revision
29 72 994 - 9905 en