

User manual for Animal-Riding animals

NL Gebruikershandleiding voor Animal-Riding dieren

DE Bedienungsanleitung für Animal-Riding-Tiere

ES Manual de usuario de animales de juguete para montar de Animal-Riding

FR Manuel d'utilisation pour les animaux d'Animal-Riding



CE



Tested according to the standard EN71 1-3

Animal-Riding BV

Office: Hamsestraat 90, 4043LK, Opheusden, The Netherlands

Warehouse: Spoorstraat 47-49, 4041CL, Kesteren, The Netherlands

Introduction	2
Contents of the box	3
Symbols used in this document	3
Important safety information	3
How do I assemble the Animal-Riding animal?	4
How do I adjust the footrest?	6
How do I use the Animal-Riding animal?	6
How do I maintain the Animal-Riding animal?	6
How do I store the Animal-Riding animal?	7
Product specifications	7
Warranty	7

Introduction

Thank you for purchasing one of our Animal-Riding animals.

The Animal-Riding animals are healthy, animal-shaped riding toys for children from age 3. The product has four wheels and a mechanical drive system.

All Animal-Riding animals have been tested according to the standard EN71 1-3 for all of Europe. Always use this product with care and under supervision of a responsible adult to avoid any injuries.

This document is the user manual of this product. It contains all the necessary information to assemble, use and maintain the product.

For any additional information regarding the product or this document, please contact:

Animal-Riding BV
Hamsestraat 90
4043 LK Opheusden
The Netherlands
info@animal-riding.nl

Contents of the box

Check the box for all the parts as shown below:

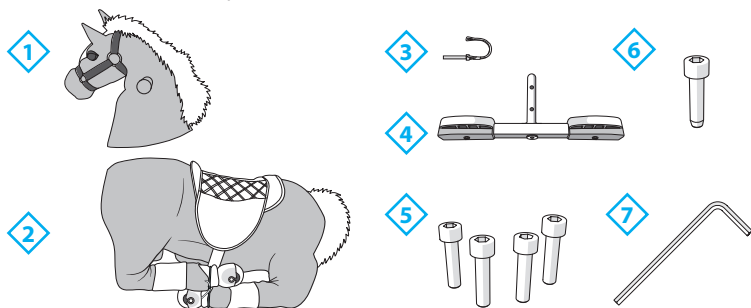

1. Animal-Riding animal head
2. Animal-Riding animal body
3. Locking pin for footrest (*)
4. Footrest (*)
5. Allen bolt M8x35 (4x) (*)(**)
6. Allen bolt with tapered end M8x35
7. Allen key 6 mm

(*) Part is not necessary for the assembly of the XS-Mini.

(**) Part is not necessary for the assembly of the Small.

NOTICE

- If any of these parts are missing for the XS-Mini, Small, Medium/Large or X-Large models, please contact Animal-Riding BV.

Symbols used in this document

⚠ WARNING

Indicates a dangerous situation that, if the safety instructions are not followed, could lead to serious injuries and/or serious damage to the product or environment.

⚠ CAUTION

Indicates a dangerous situation that, if the safety instructions are not followed, could lead to minor or serious injuries and/or damage to the product or environment.

NOTICE

Indicates information deemed important, but is not injury related. (e.g. information regarding material damage).

Important safety information

⚠ WARNING

Fully read and understand this manual and the safety information before using the product. Failure to do so can result in serious injuries.

- This product is not suitable for children under the age of three years.
- The product is for domestic use only, do not use it on public roads.
- Only use the product under direct supervision of an adult.
- Do not use the product on sloped surfaces.
- Do not use the product during thunderstorms.
- Be careful when taking place on the product. Follow the instructions before using the product.
- Always keep the zippers closed.
- Always wear a helmet when using the product.
- The product should be checked and maintained periodically by an adult.
- Do not stand on the footrest when mounting the product. The product will tip over.
- The product is designed to move in forward direction only. Do not force the product backwards.
- Always have an adult assemble the product.

How do I assemble the Animal-Riding animal?

NOTICE

- The legs of the XS-Mini and the Small are fully extended upon delivery.

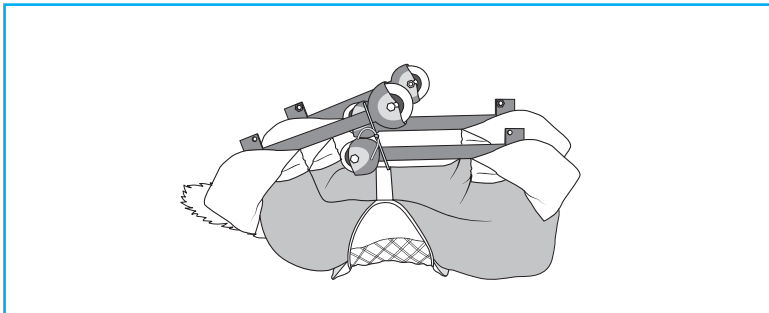

1. Untie the legs.

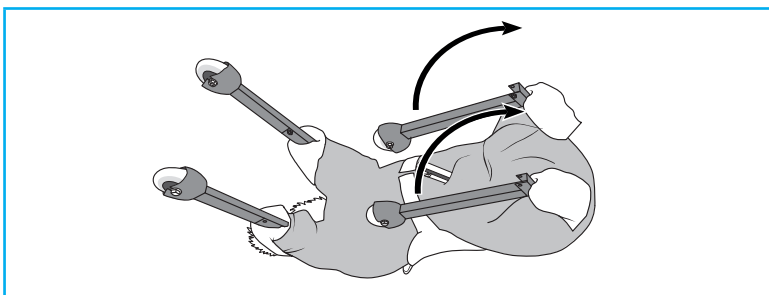

2. Stretch the legs.

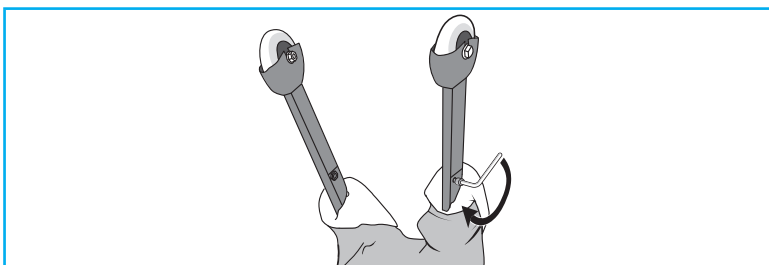

3. Insert and securely tighten the Allen bolt into the leg with the Allen key. (4x)

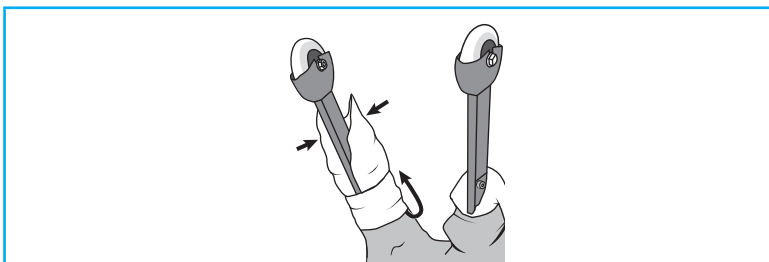

4. Hold the cotton padding in place and unfold the skin over the legs. (4x)

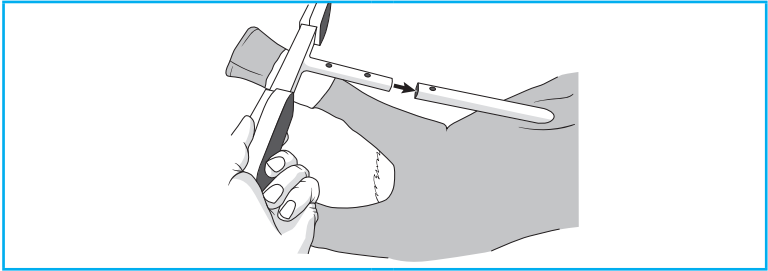

5. Insert the footrest into the riding mechanism.

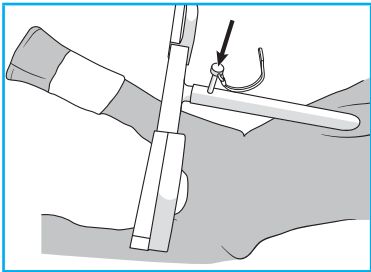

6. Insert the locking pin into the riding mechanism and footrest.

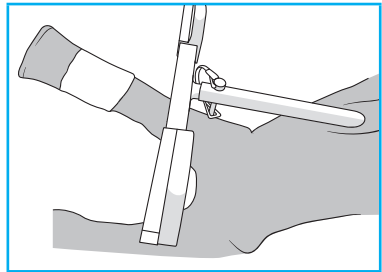

7. Secure the locking pin

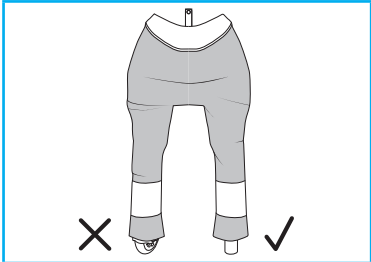

8. Make sure the wheels are straight ahead to centre the holes of the steering mechanism.

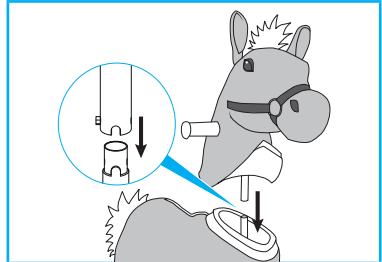

9. Place the head on the pin. If necessary, use the Allen key to centre the holes.

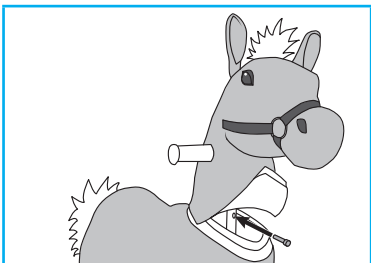

10. Place the Allen bolt with tapered end. Tighten the bolt with the Allen key.

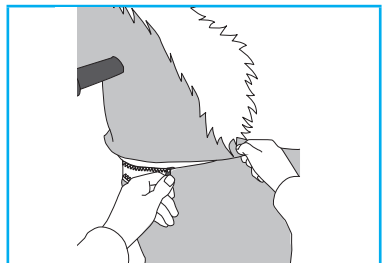

11. Close the neck zipper carefully.

How do I adjust the footrest?

⚠ CAUTION

- Always use the provided locking pin to secure the footrest to the riding mechanism.

NOTICE

- The height of the footrest can only be adjusted for the Small, Medium/ Large and X-Large models.

1. Release the locking pin.
2. Remove the locking pin from the footrest and riding mechanism.
3. Align the footrest with one of its holes to the hole in the riding mechanism.
4. Re-insert and secure the locking pin.

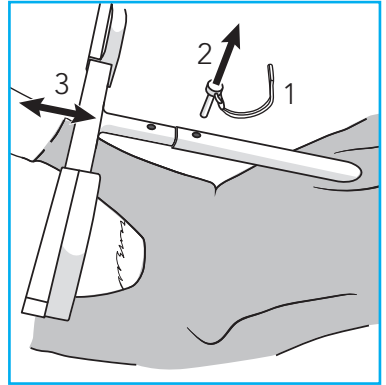

How do I use the Animal-Riding animal?

⚠ CAUTION

- Do not stand on the footrest when mounting the product. The product will tip over.
 - The product moves down when taking place on the product.
1. Sit down on the product. The product moves down.
 2. Place your feet on the footrest and your hands on the handlebars. Use little force to pull the handlebars towards your body while pushing the footrest downwards. The product rises and moves in forward direction.
 3. Use little force to push the handlebars away from your body while allowing the footrest to move upwards.
 4. The product moves down and continues moving in forward direction.

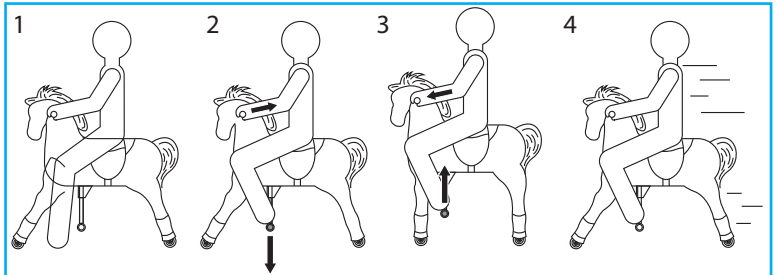

How do I maintain the Animal-Riding animal?

⚠ CAUTION

- Avoid excessive contact with fluids. It will damage the riding mechanism.
- Do not remove the textile from the product. Always keep the textile attached and use a wet cloth to remove dirt.
- Do not wash the skin in a washing machine.

To maintain the product (twice a year or with audible friction):

1. Remove the saddle by loosening the velcro at the bottom of the product.
2. Open the zipper of the head of the product.
3. Remove the head.
4. Use WD40 or telfon spray to lubricate all moving pivots.
5. Check if the wheels still run smoothly and there is no clutter stuck around the axes.
6. Check if all wheels are still securely fastened.

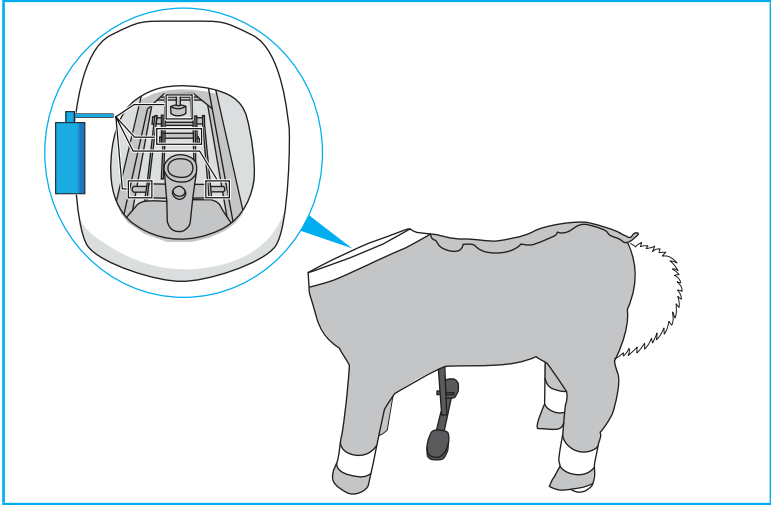

How do I store the Animal-Riding animal?

- Store the product in a dry, well ventilated area.
- Store the product upright.
- Always carry the product using both hands under the belly. Do not pull the product by the tail, mane, saddle, halter or ears.

Product specifications

Animal-Riding animal	XS-Mini	Small	Medium/ Large	X-Large
Age	2-3.5 years	3-5 years	5-9 years	8 years and older
Minimum weight	7 kg	10 kg	12.5 kg	15 kg
Maximum weight	25 kg	35 kg	60 kg	80 kg
Saddle height	44 cm	56 cm	67 cm	77 cm
Dimensions Length/Width/Height	48 x 24 x 66 cm	70 x 27 x 78 cm	85 x 34 x 93 cm	105 x 35 x 114 cm
Box dimensions Length/Width/Height	56 x 25 x 45 cm	64 x 27 x 58 cm	66 x 32 x 47 cm	87 x 35 x 52 cm
Product net weight	5.5 kg	9.5 kg	14 kg	17 kg
Product gross weight	6.5 kg	10.5 kg	15.5 kg	19 kg
Completely assembled	No, detachable head.	No, detachable head.	No, detachable head and folded legs.	No, detachable head and folded legs.

Warranty

Animal-Riding BV warrants this product against defects in material or workmanship for 12 months. This warranty will be voided if:

- Damage is caused by misuse, excessive force or not following the instructions.
- No invoice can be shown.

Inleiding	8
Inhoud van de doos	9
Gebruikte symbolen in dit document	9
Belangrijke veiligheidsinformatie	9
Hoe zet ik het Animal-Riding dier in elkaar?	10
Hoe stel ik de voetensteun in?	12
Hoe gebruik ik het Animal-Riding dier?	12
Hoe onderhoud ik het Animal-Riding dier?	13
Hoe bewaar ik het Animal-Riding dier?	14
Productspecificaties	14
Garantie	14

Inleiding

Bedankt voor uw aankoop van een van onze Animal-Riding dieren.

De Animal-Riding zijn gezonde, diervormige speeltoestellen om op te rijden voor kinderen vanaf 3 jaar. Het product heeft vier wielen en een mechanisch aandrijfsysteem.

Alle Animal-Riding dieren zijn voor heel Europa getest conform de EN71 1-3 standaard. Gebruik dit product altijd zorgvuldig en onder toezicht van een verantwoordelijke volwassene om letsel te voorkomen.

Dit document is de gebruiksaanwijzing van dit product. Deze bevat alle nodige informatie om het product in elkaar te zetten, te gebruiken en te monteren.

Neem voor extra informatie over het product of dit document contact op met:

Animal-Riding BV
Hamsestraat 90
4043LK Opheusden
Nederland
info@animal-riding.nl

Inhoud van de doos

Vink voor alle onderstaande onderdelen het vakje aan:

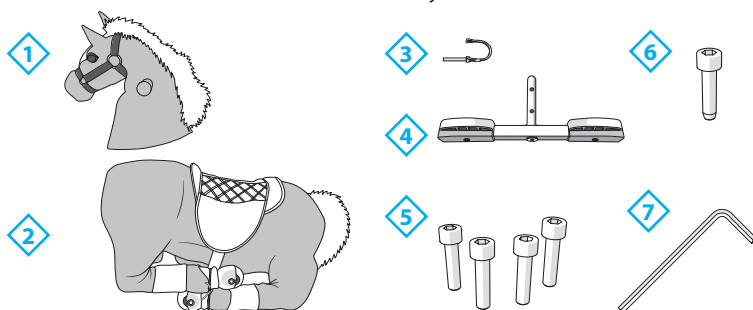

1. Hoofd van Animal-Riding dier
2. Lichaam van Animal-Riding dier
3. Vergrendelpen voor voetensteun (*)
4. Voetensteun (*)
5. Inbusbout M8x35 (4x) (*) (**)
6. Inbusbout met taps toelopend uiteinde M8x35
7. Inbusleutel 6 mm

(*) Onderdeel is niet nodig voor montage van de XS-Mini.

(**) Onderdeel is niet nodig voor montage van de Small.

LET OP

- Als een van deze onderdelen ontbreekt voor de modellen XS-Mini, Small, Medium/Large of X-Large, neem dan contact op met Animal-Riding BV.

Gebruikte symbolen in dit document

⚠ WAARSCHUWING Wijst op een gevaarlijke situatie die, als de veiligheidsinstructies niet worden opgevolgd, kan leiden tot ernstig letsel en/of ernstige schade aan het product of het milieu.

⚠ VOORZICHTIG Wijst op een gevaarlijke situatie die, als de veiligheidsinstructies niet worden opgevolgd, kan leiden tot licht of ernstig letsel en/of schade aan het product of het milieu.

LET OP Markeert belangrijke informatie, maar veroorzaakt geen letsel (bijv. informatie over materiële schade).

Belangrijke veiligheidsinformatie

⚠ WAARSCHUWING Zorg ervoor dat u voordat u het product gebruikt, deze gebruiksaanwijzing en veiligheidsinstructies volledig leest en begrijpt. Als u dit nalaat, kan dit tot ernstig letsel leiden.

- Dit product is niet geschikt voor kinderen jonger dan drie jaar.
- Dit product is alleen bedoeld voor privégebruik, gebruik het niet op openbare wegen.
- Gebruik dit product onder direct toezicht van een volwassene.
- Gebruik het product niet op hellingen.
- Gebruikt het product niet tijdens onweer.
- Wees voorzichtig als u op het product gaat zitten. Volg de aanwijzingen voordat u dit product gebruikt.
- Houd de ritssluitingen altijd gesloten.
- Draag altijd een helm als u het product gebruikt.
- Het product moet regelmatig door een volwassene gecontroleerd en onderhouden worden.
- Ga niet op de voetensteun staan bij het monteren van het product. Het product valt dan om.

Hoe zet ik het Animal-Riding dier in elkaar?

- Het product is ontworpen om alleen vooruit te bewegen. Dwing het product niet achteruit te bewegen.
- Laat het product altijd door een volwassene monteren.

NOTICE

- De poten van de XS-Mini en de Small zijn bij levering volledig gestrekt.

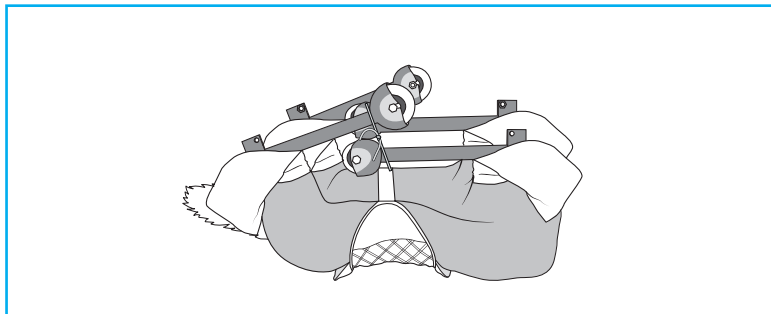

1. Maak de poten los.

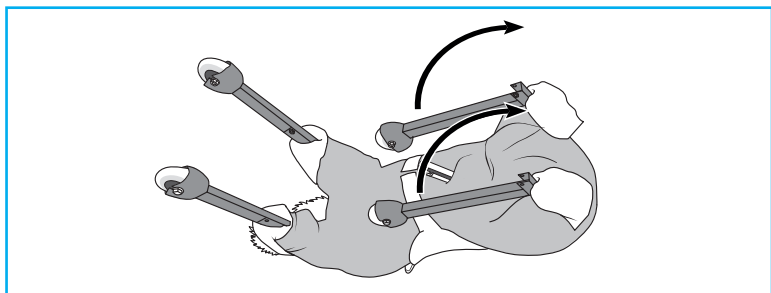

2. Strek de poten.

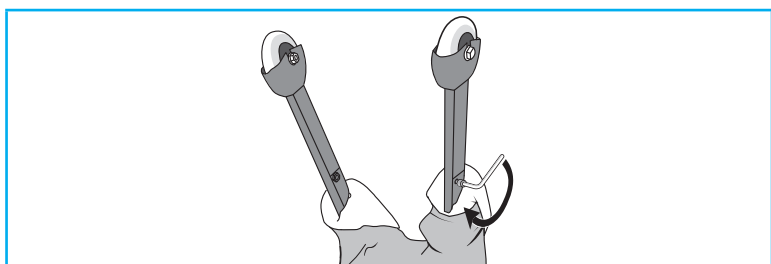

3. Plaats de inbusbout en draai deze met de inbusleutel stevig vast in de poot. (4x)

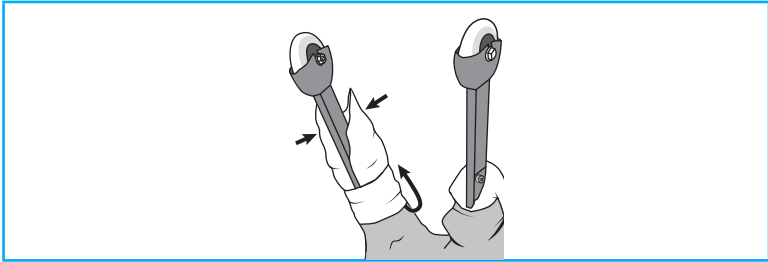

4. Houd de katoenen vulling op de plek en vouw de huid over de poten. (4x)

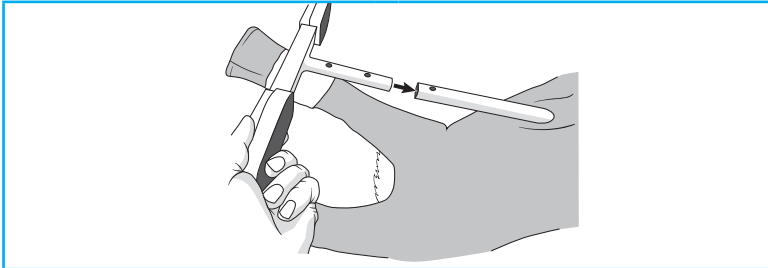

5. Plaats de voetensteun in het rijmechanisme.

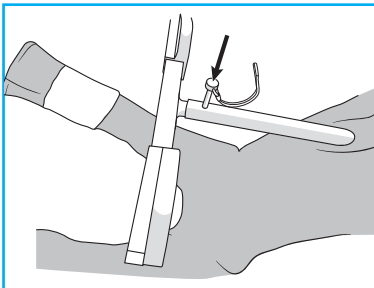

6. Plaats de vergrendelpen in het rijmechanisme en de voetensteun.

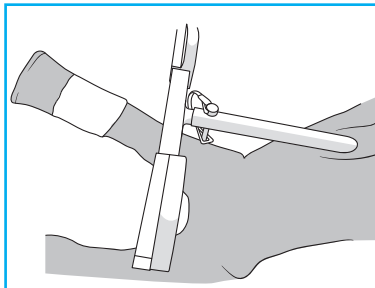

7. Borg de vergrendelpen.

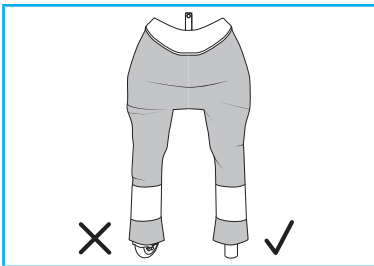

8. Zorg dat de wielen recht vooruit staan om de gaten van het stuurmecanisme te centreren.

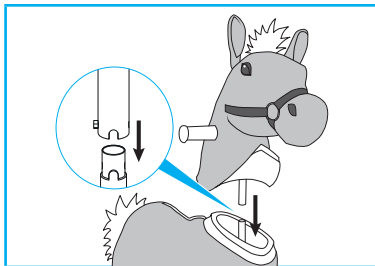

9. Plaats het hoofd op de pen. Gebruik indien nodig de inbussleutel om de gaten te centreren.

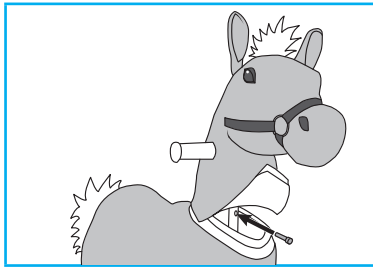

10. Plaats de inbusbout met het taps toelopende uiteinde. Draai de bout vast met de inbusleutel.

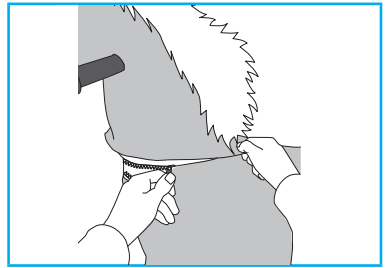

11. Sluit voorzichtig de rits bij de nek.

Hoe stel ik de voetensteun in?

⚠ VOORZICHTIG

- Gebruik altijd de meegeleverde vergrendelpen om de voetensteun aan het rijmechanisme te bevestigen.

LET OP

- De hoogte van de voetensteun kan alleen bij de modellen Small, Medium/Large en X-Large worden ingesteld.

1. Maak de vergrendelpen los.
2. Verwijder de vergrendelpen van de voetensteun en het rijmechanisme.
3. Lijn de voetensteun uit met een van de gaten en het gat in het rijmechanisme.
4. Plaats de vergrendelpen terug en borg deze.

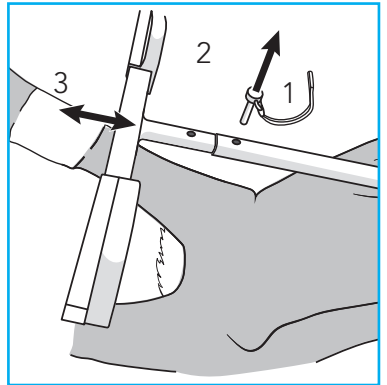

Hoe gebruik ik het Animal-Riding dier?

⚠ VOORZICHTIG

- Ga niet op de voetensteun staan bij het bestijgen van het product. Het product valt dan om.
 - Het product beweegt naar beneden als er iemand op gaat zitten.
1. Ga op het product zitten. Het product beweegt naar beneden.
 2. Plaats uw voeten op de voetensteun en uw handen op de handgrepen. Gebruik lichte kracht om de handgrepen naar uw lichaam te trekken terwijl u de voetensteun naar beneden drukt. Het product komt omhoog en beweegt naar voren.
 3. Gebruik lichte kracht om de handgrepen van uw lichaam weg te drukken terwijl de voetensteun omhoog komt.
 4. Het product beweegt naar beneden en blijft vooruit bewegen.

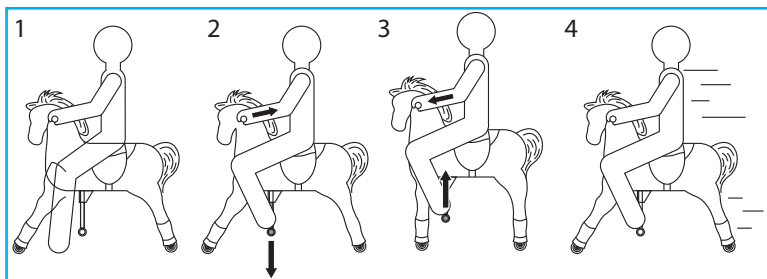

Hoe onderhoud ik het Animal-Riding dier?

⚠ VOORZICHTIG

- Vermijd overmatig contact met vloeistoffen. Dit beschadigt het rijmechanisme.
- Verwijder niet het textiel van het product. Zorg dat het textiel bevestigd blijft en gebruik een vochtige doek om vuil te verwijderen.
- Was de huid niet in een wasmachine.

Het product onderhouden (tweemaal per jaar of bij hoorbare wrijving):

1. Verwijder het zadel door de klittenband aan de onderkant van het product los te maken.
2. Open de rits van de kop van het product.
3. Verwijder de kop.
4. Gebruik WD40 of teflonspray om alle bewegende draaipunten te smeren.
5. Controleer of de wielen nog soepel draaien en er geen vervuiling rond de assen is.
6. Controleer of alle wielen nog goed vastzitten.

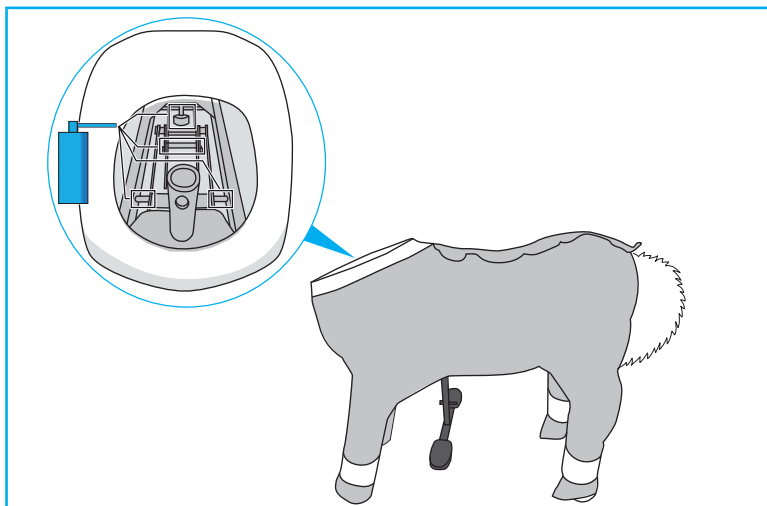

Hoe bewaar ik het Animal-Riding dier?

- Bewaar het product op een droge, goed geventileerde plaats.
- Bewaar het product rechtop.
- Draag het product altijd met beide handen onder de buik. Trek het product niet aan de staart, de manen, het zadel of hoofdstel of de oren.

Product-specificaties

Animal-Riding dier	XS-Mini	Small	Medium/ Large	X-Large
Leeftijd	2-3,5 jaar	3-5 jaar	5-9 jaar	8 jaar en ouder
Minimumgewicht	7 kg	10 kg	12,5 kg	15 kg
Maximumgewicht	25 kg	35 kg	60 kg	80 kg
Zadelhoogte	44 cm	56 cm	67 cm	77 cm
Afmetingen lengte/breedte/ hoogte	48 x 24 x 66 cm	70 x 27 x 78 cm	85 x 34 x 93 cm	105 x 35 x 114 cm
Afmetingen lengte/breedte/ hoogte doos	56 x 25 x 45 cm	64 x 27 x 58 cm	66 x 32 x 47 cm	87 x 35 x 52 cm
Netto productgewicht	5.5 kg	9.5 kg	14 kg	17 kg
Bruto productgewicht	6.5 kg	10.5 kg	15.5 kg	19 kg
Volledig gemonteerd	Nee, afneembare kop.	Nee, afneembare kop.	Nee, afneembare kop en ingevouwen poten.	Nee, afneembare kop en ingevouwen poten.

Garantie

Animal-Riding BV geeft 12 maanden garantie op dit product voor materiaal- en fabricagefouten. De garantie vervalt als:

- Schade is veroorzaakt door misbruik, overmatige kracht of het niet naleven van de gebruiksaanwijzing.
- Er geen factuur kan worden getoond.

Einleitung	15
Verpackungsinhalt	16
Verwendete Symbole	16
Wichtige Sicherheitshinweise	16
Wie montiere ich das Animal-Riding-Tier?	17
Wie stelle ich die Fußstütze ein?	19
Wie benutze ich das Animal-Riding-Tier?	19
Wie pflege ich das Animal-Riding-Tier?	20
Wie bewahre ich das Animal-Riding-Tier auf?	21
Produktspezifikationen	21
Garantie	21

Einleitung

Vielen Dank für den Erwerb eines unserer Animal-Riding-Tiere.

Alle Animal-Riding Produkte sind gesundheitlich unbedenkliche Fahrgeräte in Tierform und für Kinder ab 3 Jahren geeignet. Alle Produkte haben ein mechanisches Antriebssystem mit 4 Rädern.

Alle Animal-Riding-Tiere wurden entsprechend der europäischen Norm EN71 1-3 geprüft. Benutzen Sie das Produkt mit Sorgfalt und unter Aufsicht eines verantwortlichen Erwachsenen, um Verletzungen zu vermeiden.

Diese Beschreibung ist die Bedienungsanleitung des Produkts. Sie enthält alle notwendigen Informationen, um das Produkt zu montieren, zu benutzen und zu pflegen.

Für weitere Informationen über das Produkt oder diese Beschreibung kontaktieren Sie bitte:

Animal-Riding BV
Hamsestraat 90
4043LK Opheusden
Niederlande
info@animal-riding.nl

Verpackungs- inhalt

Überprüfen Sie den Inhalt auf alle unten gezeigten Teile:

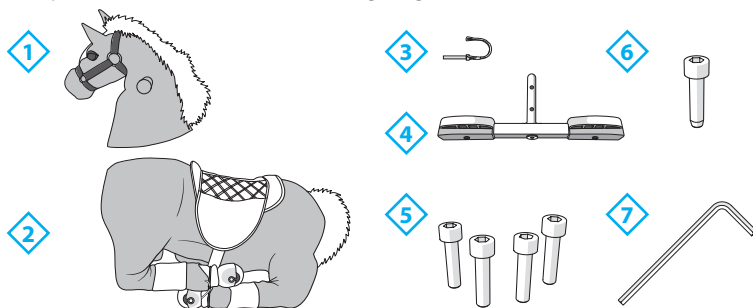

1. Animal-Riding Tierkopf
2. Animal-Riding Tierkörper
3. Arretierstift für die Fußstützen (*)
4. Fußstütze (*)
5. Innensechskantschraube M8x35 (4x) (*) (**)
6. Innensechskantschraube M8x35 mit konisch zulaufendem Ende
7. Inbusschlüssel 6 mm

(*) Diese Teile sind für den Zusammenbau des Spielzeugs in der Größe XS-Mini nicht erforderlich.

(**) Dieses Teil ist für den Zusammenbau des Spielzeugs in der Größe Small nicht erforderlich.

ACHTUNG

- Falls eines dieser Teile für ein XS-Mini, Small, Medium/Large oder X-Large-Modell fehlt, nehmen Sie bitte mit Animal-Riding BV Kontakt auf.

Verwendete Symbole

⚠️ WARNUNG Weist auf eine gefährliche Situation hin, die zu ernststen Verletzungen und/oder schwerem Schaden am Produkt oder der Umwelt führen kann, wenn die Sicherheitshinweise nicht beachtet werden.

⚠️ VORSICHT Weist auf eine gefährliche Situation hin, die zu Verletzungen und/oder Schaden am Produkt oder der Umwelt führen kann, wenn die Sicherheitshinweise nicht beachtet werden.

ACHTUNG Weist auf als wichtig erachtete Informationen hin (z.B. Information über eventuelle Materialschäden).

Wichtige Sicher- heitshinweise

⚠️ WARNUNG Lesen Sie diese Gebrauchsanweisung sorgfältig und beachten Sie die Sicherheitshinweise, bevor Sie das Produkt benutzen. Eine Nichtbefolgung kann zu schweren Verletzungen führen.

- Dieses Produkt eignet sich nicht für Kinder unter drei Jahren.
- Dieses Produkt ist nur für den Hausgebrauch bestimmt und nicht auf öffentlichen Straßen zu benutzen.
- Benutzung des Produktes nur unter direkter Aufsicht eines Erwachsenen.
- Das Produkt nicht auf schräger Fläche benutzen.
- Das Produkt nicht während eines Gewitters benutzen.
- Vorsichtig auf dem Produkt Platz nehmen. Beachten Sie die Hinweise, bevor Sie das Produkt benutzen.
- Halten Sie die Reißverschlüsse immer geschlossen.
- Bei Benutzung des Produktes immer einen Helm tragen.

- Das Produkt sollte in regelmäßigen Abständen von einem Erwachsenen geprüft und gepflegt werden.
- Bei der Montage des Produkts nicht auf der Fußstütze stehen. Das Produkt kann umkippen.
- Das Produkt ist so konzipiert, dass es nur vorwärts fahren kann. Bewegen Sie das Produkt nicht mit Gewalt rückwärts. – oder ziehen Sie es nicht am Schwanz nach hinten. Heben Sie das Produkt vorne an – und drehen Sie es in die gewünschte Fahrtrichtung.
- Lassen Sie das Produkt immer von einem Erwachsenen zusammenbauen.

ACHTUNG

- Bei den Modellen XS-Mini und Small sind die Beine bei Lieferung bereits voll ausgestreckt.

Wie montiere ich das Animal-Riding-Tier?

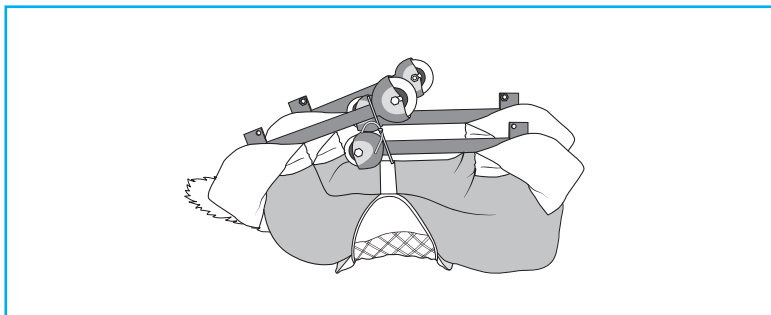

1. Beine lösen.

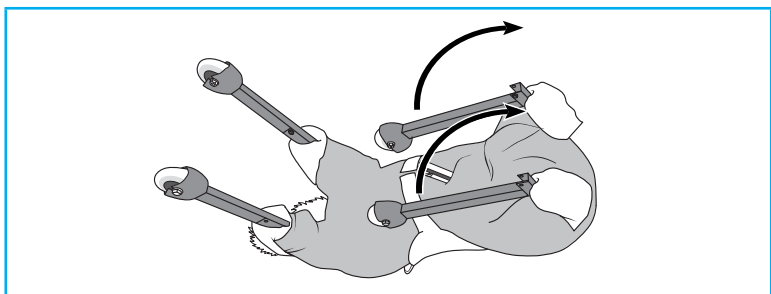

2. Beine auseinanderklappen.

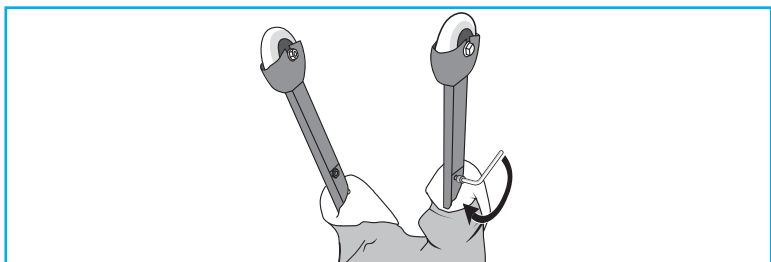

3. Führen Sie die Innensechskantschraube von der Außenseite her in das Bein und ziehen Sie sie mit dem Inbusschlüssel fest (4 x).

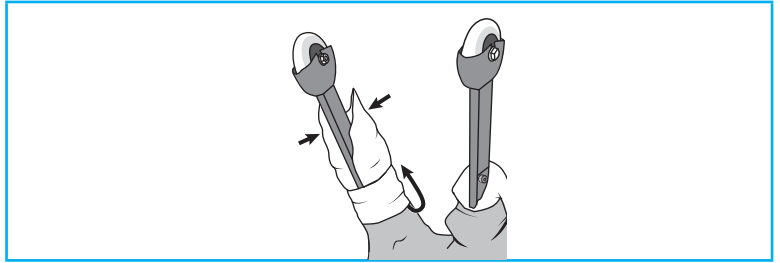

4. Wattepolsterung festhalten und Fell über Beine ziehen. (4x)

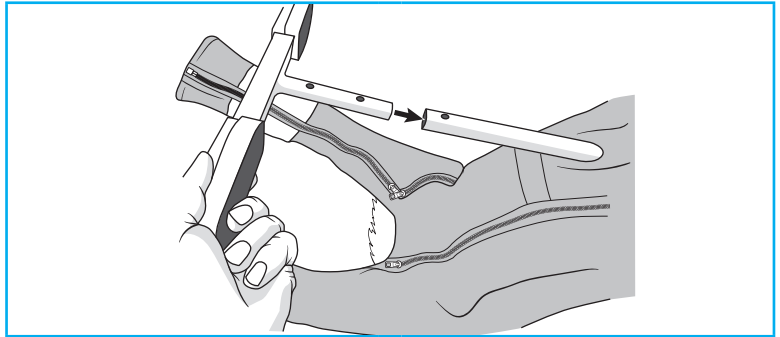

5. Führen Sie die Fußstütze in den Fahrmechanismus ein.

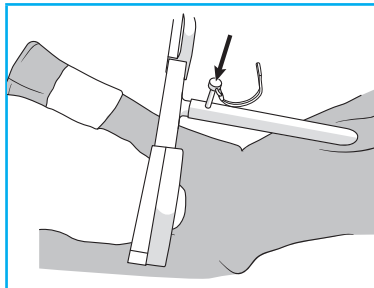

6. Führen Sie den Arretierstift in den Fahrmechanismus und die Fußstütze ein.

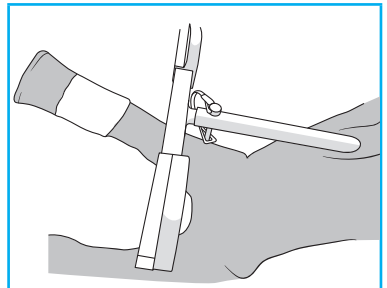

7. Sichern Sie den Arretierstift.

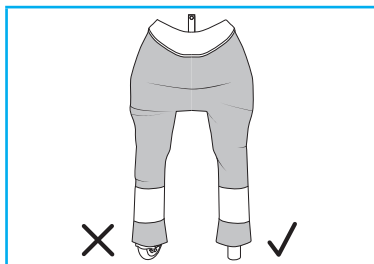

8. Auf eine gerade Ausrichtung der Räder achten, um die Löcher des Lenkmechanismus zu zentrieren.

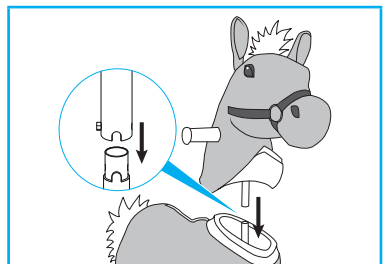

9. Das Kopfteil auf den Stützen stecken. Für die Ausrichtung der Löcher kann bei Bedarf der Inbusschlüssel verwendet werden.

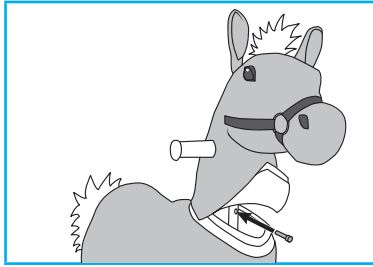

10. Die Innensechskantschraube mit konisch zulaufendem Ende einstecken. Die Schraube mit dem Inbusschlüssel festziehen.

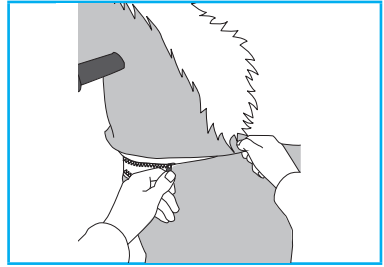

11. Den Reißverschluss am Hals vorsichtig schließen.

Wie stelle ich die Fußstütze ein?

⚠VORSICHT

- Benutzen Sie immer den mitgelieferten Arretierungsstift, um die Fußstütze am Fahrmechanismus zu sichern.

⚠ACHTUNG

- Die Höhe der Fußstütze kann nur bei den Modellen Small, Medium/ Large und X-Large eingestellt werden.

1. Lösen Sie den Arretierungsstift.
2. Entfernen Sie den Arretierungsstift aus der Fußstütze und dem Fahrmechanismus.
3. Richten Sie die Fußstütze mit einem der Löcher an dem Loch des Fahrmechanismus aus.
4. Führen Sie den Arretierungsstift wieder ein und sichern Sie ihn.

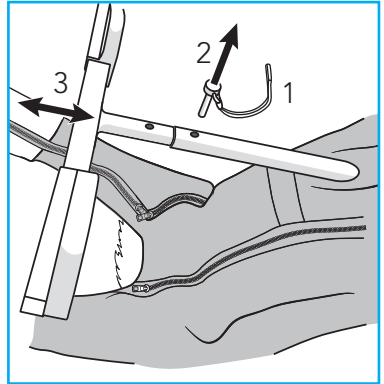

Wie benutze ich das Animal-Riding-Tier?

⚠VORSICHT

- Bei der Besteigen des Produkts nicht auf der Fußstütze stehen. Das Produkt kann umkippen.
 - Das Produkt bewegt sich nach unten, wenn man sich drauf setzt.
1. Auf das Produkt setzen. Das Produkt bewegt sich nach unten.
 2. Die Füße auf die Fußstütze stellen und die Hände auf die Handgriffe legen. Mit leichter Kraft die Handgriffe zum Körper ziehen und gleichzeitig die Fußstütze nach unten drücken. Das Produkt hebt sich und bewegt sich nach vorne.
 3. Mit leichter Kraft die Handgriffe vom Körper wegdrücken und dabei die Fußstütze nach oben kommen lassen.
 4. Das Produkt bewegt sich nach unten und fährt weiter nach vorne.

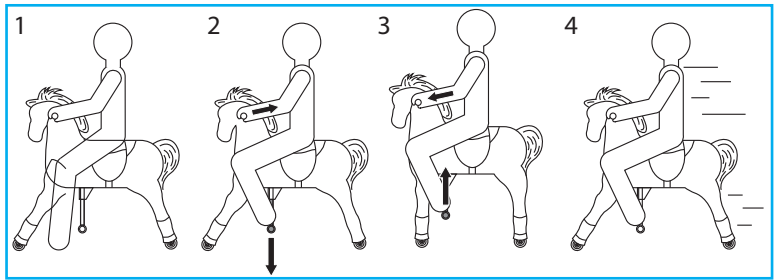

Wie pflege ich das Animal-Riding-Tier?

⚠VORSICHT

- Übermäßigen Kontakt mit Flüssigkeiten vermeiden. Der Fahrmechanismus wird dadurch beschädigt.
- Das Fell (ausgenommen zum Wechsel eines neuen Felles) nicht vom Produkt entfernen. Zur Entfernung von Schmutz ein feuchtes Tuch benutzen.
- Das Fell nicht in der Waschmaschine waschen.

Pflege des Produkts (zweimal pro Jahr oder bei hörbarer Reibung):

1. Sattel durch Lockerung des Klettverschlusses auf der Unterseite des Produktes entfernen.
2. Den Reißverschluss um den Hals des Reittiers öffnen.
3. Das Kopfteil abnehmen.
4. WD40 oder Teflonspray benutzen, um alle beweglichen Scharniere einzufetten.
5. Prüfen, ob sich die Räder immer noch einwandfrei drehen und ob nichts zwischen den Achsen festklemmt.
6. Prüfen, ob alle Räder noch sicher befestigt sind.

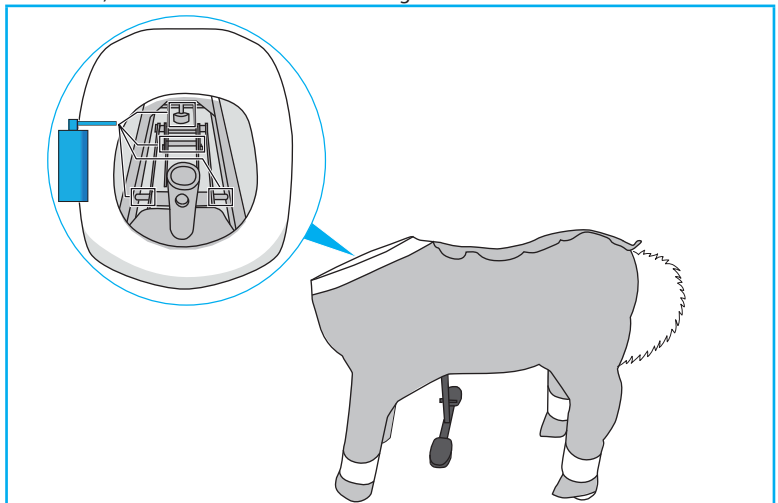

Wie bewahre ich das Animal-Riding-Tier auf?

- Das Produkt an einem trockenen und gut belüfteten Ort aufbewahren.
- Das Produkt aufrecht lagern.
- Das Produkt beim Tragen immer mit beiden Händen unter dem Bauch festhalten. Das Produkt nicht am Schwanz, an der Mähne, am Sattel, am Halfter oder den Ohren ziehen.

Produktspezifikationen

Animal-Riding-Tier	XS-Mini	Small	Medium/ Large	X-Large
Alter	2-3,5 Jahre	3-5 Jahre	5-9 Jahre	8 Jahre und älter
Mindestgewicht	7 kg	10 kg	12,5 kg	15 kg
Maximalgewicht	25 kg	35 kg	60 kg	80 kg
Sattelhöhe	44 cm	56 cm	67 cm	77 cm
Abmessungen Länge/Breite/Höhe	48 x 24 x 66 cm	70 x 27 x 78 cm	85 x 34 x 93 cm	105 x 35 x 114 cm
Kartonabmessungen Länge/Breite/Höhe	56 x 25 x 45 cm	64 x 27 x 58 cm	66 x 32 x 47 cm	87 x 35 x 52 cm
Nettogewicht des Produkts	5.5 kg	9.5 kg	14 kg	17 kg
Gesamtgewicht des Produkts	6.5 kg	10.5 kg	15.5 kg	19 kg
Vollständig zusammengebaut	Nein, abnehmbares Kopfteil.	Nein, abnehmbares Kopfteil.	Nein, abnehmbares Kopfteil und eingeklappte Beine.	Nein, abnehmbares Kopfteil und eingeklappte Beine.

Garantie

Animal-Riding BV gewährleistet einwandfreies Material und eine einwandfreie Verarbeitung des Produkts für die Dauer von 12 Monaten. Die Garantie erlischt, wenn:

- Schäden durch fehlerhaften Gebrauch, übermäßige Beanspruchung oder Nichteinhaltung der Hinweise entstanden sind.
- Keine Rechnung vorgelegt werden kann.

Gebrauchsteile wie Felle oder Räder fallen nicht unter den Garantieanspruch. Diese können bei Abnutzung als Ersatzteile in unserem Onlineshop nachbestellt und ausgetauscht werden.

Introducción	22
Contenido de la caja	23
Símbolos utilizados en el documento	23
Información importante de seguridad	23
Montaje del animal de juguete de Animal-Riding	24
Ajuste del reposapiés	26
Uso del animal de juguete de Animal-Riding	27
Mantenimiento del animal de juguete de Animal-Riding	27
Almacenamiento del animal de juguete de Animal-Riding	28
Especificaciones del producto	28
Garantía	28

Introducción

Gracias por adquirir uno de los animales de juguete para montar de Animal-Riding.

Los productos de Animal-Riding son juguetes para montar seguros y con forma de animal, adecuados para niños a partir de tres años. El producto dispone de cuatro ruedas y un sistema de impulsión mecánica.

Todos los animales de Animal-Riding han sido probados de conformidad con la norma EN71 1-3 para toda Europa. Este producto debe utilizarse con cuidado y bajo la supervisión de una persona adulta responsable para evitar posibles daños.

Este documento es el manual de usuario del producto. Contiene la información necesaria para el montaje, uso y mantenimiento del producto.

Si desea obtener información adicional sobre el producto o este documento, póngase en contacto con:

Animal-Riding BV
Hamsestraat 90
4043LK Opheusden
Países Bajos
info@animal-riding.nl

Compruebe que la caja contiene todas las piezas que se muestran a continuación:

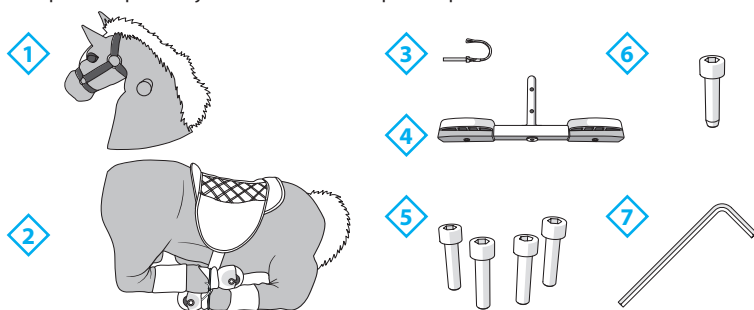

1. Cabeza del animal para montar
2. Cuerpo del animal para montar
3. Pasador de bloqueo para el reposapiés (*)
4. Reposapiés (*)
5. Tornillo Allen M8x35 (4x) (*) (**)
6. Tornillo Allen con extremo cónico M8x35
7. Llave Allen de 6 mm

(*) Esta pieza no es necesaria para montar el modelo extra pequeño.

(**) Esta pieza no es necesaria para montar el modelo pequeño.

AVISO

- Si falta alguna de estas piezas de los modelos extra pequeño, pequeño, mediano/grande o extra grande, póngase en contacto con Animal-Riding BV.

⚠ ADVERTENCIA

Indica una situación de peligro que, en caso de no seguir las instrucciones de seguridad, podría conllevar heridas graves o daños en el producto o el entorno.

⚠ PRECAUCIÓN

Indica una situación de peligro que, en caso de no seguir las instrucciones de seguridad, podría conllevar heridas leves o graves o daños en el producto o el entorno.

AVISO

Indica información importante, pero no relacionada con posibles heridas (p. ej., información sobre daños materiales).

⚠ ADVERTENCIA

Lea detenidamente este manual completo y la información de seguridad que contiene antes de utilizar el producto. El incumplimiento de este manual y la información de seguridad puede conllevar lesiones graves.

- Este producto no es apto para niños menores de tres años.
- Este producto está diseñado exclusivamente para uso doméstico. No debe utilizarse en vías públicas.
- El producto debe utilizarse siempre bajo la supervisión directa de una persona adulta.
- No utilice el producto en superficies inclinadas.
- No utilice el producto durante tormentas.
- Tenga precaución a la hora de montar en el producto. Siga las instrucciones antes de utilizar el producto.
- Mantenga las cremalleras cerradas en todo momento.
- Póngase siempre un casco protector para utilizar el producto.
- Una persona adulta debe comprobar y mantener el producto en buen estado de manera periódica.

**Montaje del
animal de
juguete de
Animal-Riding**

- No se suba al reposapiés mientras monta el producto, ya que este podría volcarse.
- El producto está diseñado únicamente para impulsarse hacia adelante. No fuerce el producto hacia atrás.
- Siempre haga que un adulto monte el producto.

AVISO

- Las patas del extra pequeño y el pequeño se entregan completamente extendidas.

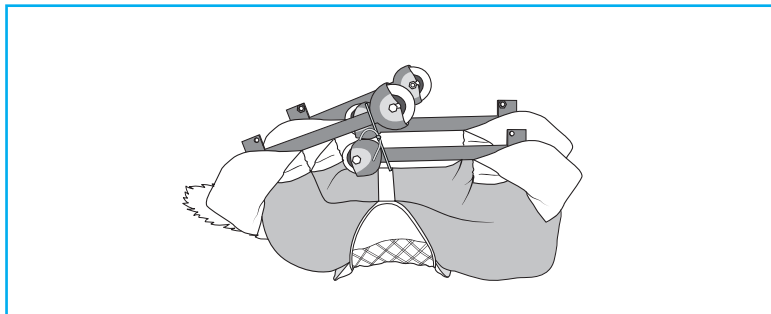

1. Desenganche las patas.

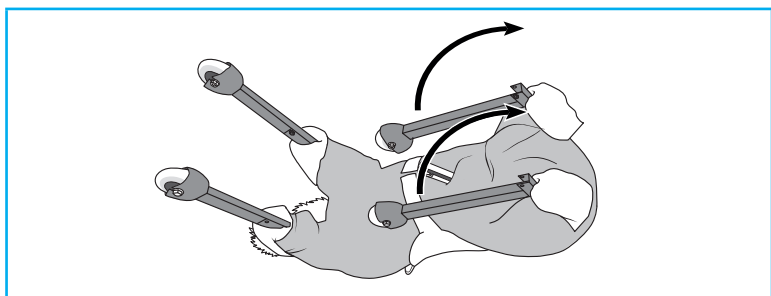

2. Abra las patas.

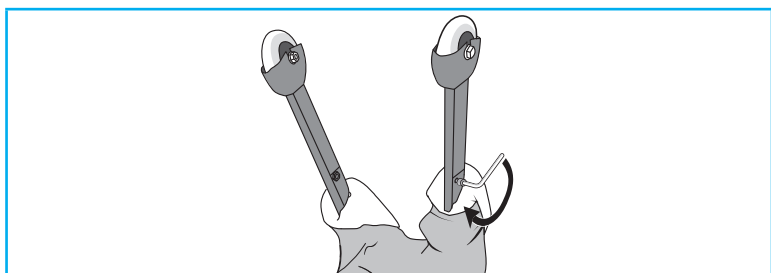

3. Introduzca y apriete el tornillo Allen en la pata de manera segura utilizando la llave Allen. (4x)

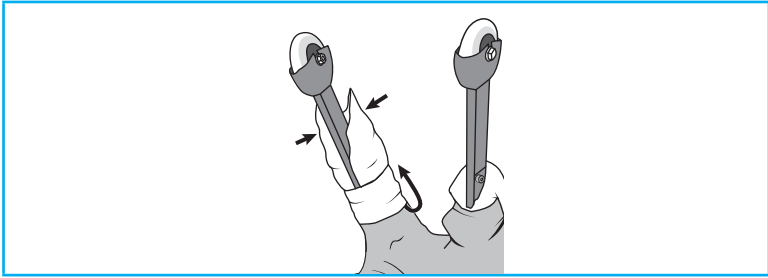

4. Coloque el acolchado de algodón en su lugar y despliegue la piel sobre las patas. (4x)

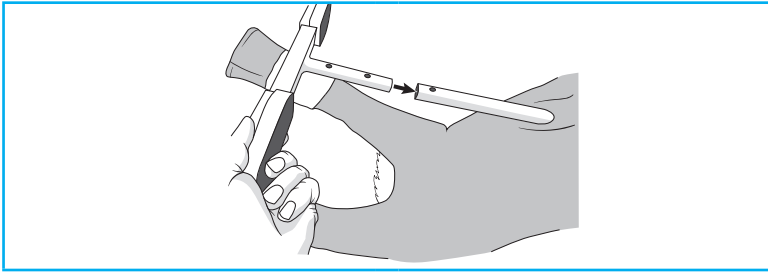

5. Introduzca el reposapiés en el mecanismo para montar.

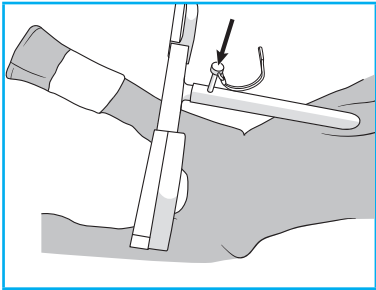

6. Introduzca el pasador de bloqueo en el mecanismo para montar y el reposapiés.

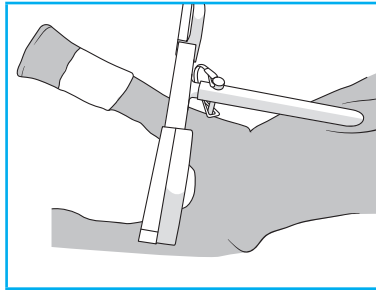

7. Asegure el pasador de bloqueo.

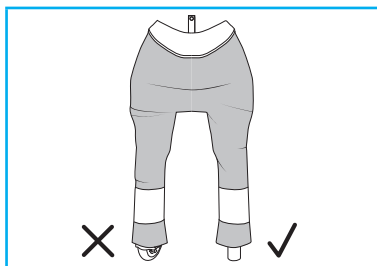

8. Asegúrese de que las ruedas estén en línea recta para centrar los orificios del mecanismo de dirección.

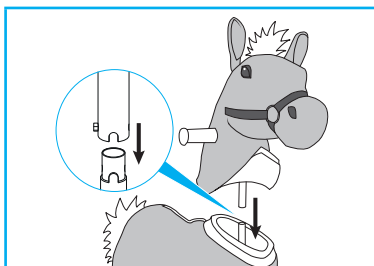

9. Coloque la cabeza en el pasador. Si es necesario, emplee la llave Allen para centrar los orificios.

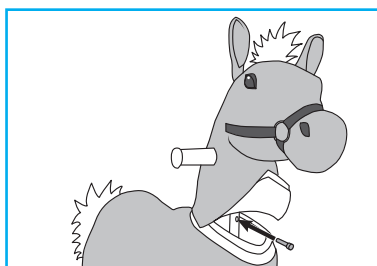

10. Coloque el tornillo Allen con extremo cónico. Apriete el tornillo con la llave Allen.

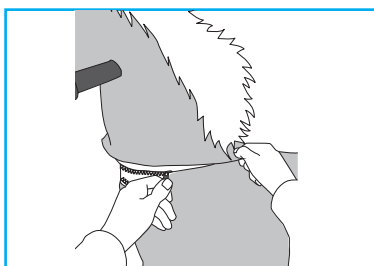

11. Cierre la cremallera del cuello con cuidado.

Ajuste del reposapiés

⚠ PRECAUCIÓN

- Utilice en todo momento el pasador de bloqueo incluido en la caja para fijar el reposapiés al mecanismo para montar.

AVISO

- La altura del reposapiés puede ajustarse únicamente en los modelos pequeño, mediano/grande y extra grande.
- Suelte el pasador de bloqueo.
 - Retire el pasador de bloqueo del reposapiés y mecanismo para montar.
 - Alinee uno de los orificios del reposapiés con el orificio del mecanismo para montar.
 - Vuelva a introducir y fijar el pasador de bloqueo.

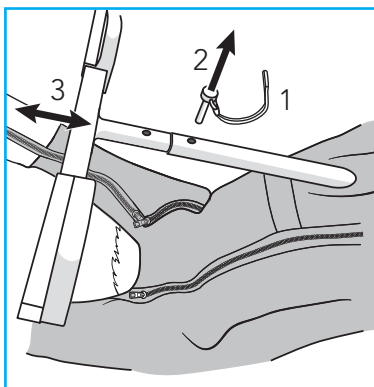

Uso del animal de juguete de Animal-Riding

⚠️ PRECAUCIÓN

- No se suba al reposapiés al montar el caballo. El producto se vuelca.
 - Al subirse al producto, este se desplazará hacia abajo.
1. Siéntese sobre el producto. El producto se desplazará hacia abajo.
 2. Coloque los pies sobre el reposapiés y las manos sobre el manillar. Tire ligeramente del manillar hacia usted mientras mueve el reposapiés hacia abajo. El producto se elevará y se moverá hacia adelante.
 3. Retire ligeramente el manillar mientras deja que el reposapiés se mueva hacia arriba.
 4. El producto se desplazará hacia abajo y continuará moviéndose hacia adelante.

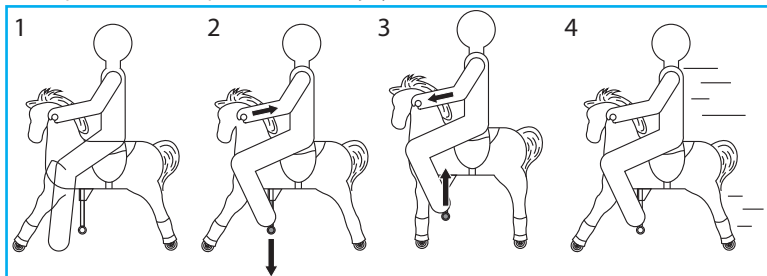

Mantenimiento del animal de juguete de Animal-Riding

⚠️ PRECAUCIÓN

- Evite el contacto excesivo con líquidos. Esto podría dañar el mecanismo para montar.
- No retire la tela del producto. Manténgala adherida al producto en todo momento y utilice un paño húmedo para limpiar el polvo.
- No lave la piel en la lavadora.

Mantenimiento del producto (dos veces al año o cuando se perciba fricción):

1. Retire la silla de montar aflojando el velcro en la parte inferior del producto.
2. Abra la cremallera de la cabeza del producto.
3. Retire la cabeza.
4. Utilice aceite multiusos WD-40 o aceite de spray con teflón para lubricar todos los ejes de movimiento.
5. Compruebe que las ruedas giran con suavidad y que no hay nada que obstaculice los ejes.
6. Compruebe que todas las ruedas están bien sujetas.

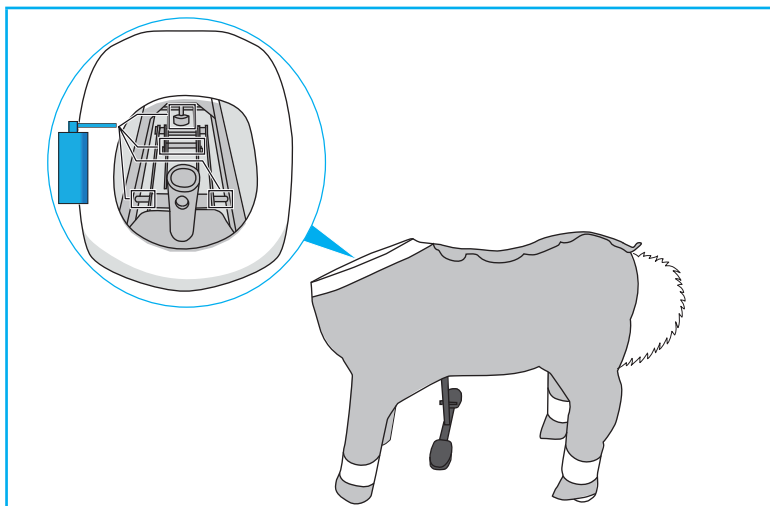

Almacenamiento del animal de juguete de Animal-Riding

- Guarde el producto en un lugar seco y bien ventilado.
- Guarde el producto de manera vertical.
- Transporte el producto colocando ambas manos bajo el vientre. No desplace el producto tirando de la cola, la crin, la silla de montar ni las orejas.
- Transporte el producto colocando ambas manos bajo el vientre. No desplace el producto tirando de la cola, la crin, la silla de montar, el ronزال ni las orejas.

Especificaciones del producto

Animal para montar de Animal-Riding	XS-Mini	Small	Medium/ Large	X-Large
Edad	2-3,5 años	3-5 años	5-9 años	8 años o más
Peso mínimo	7 kg	10 kg	12,5 kg	15 kg
Peso máximo	25 kg	35 kg	60 kg	80 kg
Altura de la silla de montar	44 cm	56 cm	67 cm	77 cm
Dimensiones (largo/ancho/alto)	48 x 24 x 66 cm	70 x 27 x 78 cm	85 x 34 x 93 cm	105 x 35 x 114 cm
Dimensiones de la caja (largo/ancho/alto)	56 x 25 x 45 cm	64 x 27 x 58 cm	66 x 32 x 47 cm	87 x 35 x 52 cm
Peso neto del producto	5.5 kg	9.5 kg	14 kg	17 kg
Peso bruto del producto	6.5 kg	10.5 kg	15.5 kg	19 kg
Completamente montado	No, cabeza desmontable.	No, cabeza desmontable.	No, cabeza desmontable y patas plegadas.	No, cabeza desmontable y patas plegadas.

Garantía

Animal-Riding BV ofrece garantía para defectos materiales o de fabricación en este producto durante 12 meses. La garantía será anulada en caso de que:

- El daño haya sido ocasionado por uso indebido, fuerza excesiva o incumplimiento de las instrucciones.
- No pueda entregarse una factura de compra.

Introduction	29
Contenu du carton	30
Symboles utilisés dans ce document	30
Informations importantes pour la sécurité	30
Comment assembler mon animal Animal-Riding ?	31
Comment régler le repose-pieds ?	33
Comment utiliser mon animal Animal-Riding ?	33
Comment entretenir mon animal Animal-Riding ?	34
Comment ranger mon animal Animal-Riding ?	35
Caractéristiques du produit	35
Garantie	35

Introduction

Merci pour votre achat d'un de nos animaux Animal-Riding.

Les animaux d'Animal-Riding sont des jouets bons pour la santé en forme d'animaux à chevaucher, pour les enfants à partir de 3 ans. Le produit dispose de quatre roues et d'un système à entraînement mécanique.

Tous les animaux d'Animal-Riding sont testés conformément à la norme européenne EN71 1-3. Le produit doit toujours être utilisé avec précaution et sous la surveillance d'un adulte responsable afin d'éviter toute blessure.

Ce document est le manuel d'utilisation de ce produit. Il contient toutes les informations nécessaires à l'assemblage, l'utilisation et l'entretien du produit.

Pour obtenir des informations supplémentaires sur le produit ou sur ce document, veuillez contacter :

Animal-Riding BV
Hamsestraat 90
4043 LK Opheusden
Pays-Bas
info@animal-riding.nl

Contenu du carton

Vérifiez que toutes les pièces indiquées ci-dessous sont bien présentes dans le carton :

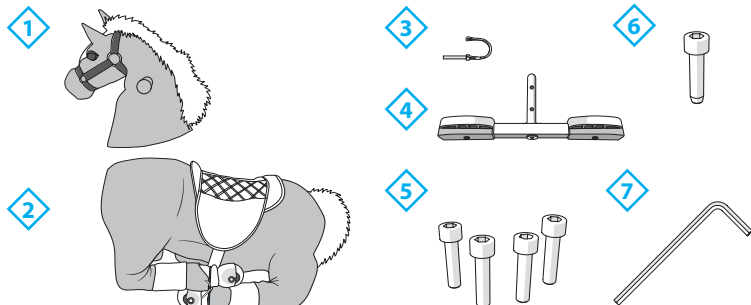

1. Tête de l'animal Animal-Riding
2. Corps de l'animal Animal-Riding
3. Goupille de sécurité du repose-pieds (*)
4. Repose-pieds (*)
5. Vis à tête hexagonale M8x35 (4 x) (*) (**)
6. Vis à tête hexagonale avec extrémité conique M8x35
7. Clé Allen 6 mm

(*) Élément non nécessaire à l'assemblage du XS-Mini.

(**) Élément non nécessaire à l'assemblage du Small.

AVIS

- Si l'un de ces éléments manque pour les modèles XS-Mini, Small, Medium/Large ou X-Large, veuillez contacter Animal-Riding BV.

Symboles utilisés dans ce document

⚠ AVERTISSEMENT

Signale une situation dangereuse qui, si les consignes de sécurité ne sont pas respectées, peut entraîner des blessures graves et/ou des dommages importants au produit ou à l'environnement.

⚠ ATTENTION

Signale une situation dangereuse qui, si les consignes de sécurité ne sont pas respectées, peut entraîner des blessures légères ou graves et/ou des dommages au produit ou à l'environnement.

AVIS

Signale une information jugée importante, mais non liée à un risque de blessure (p. ex. une information concernant des dommages matériels).

Informations importantes pour la sécurité

⚠ AVERTISSEMENT

Lisez et assurez-vous de comprendre entièrement ce manuel et les informations de sécurité avant d'utiliser le produit. Le non-respect de cette consigne peut entraîner des blessures graves.

- Ce produit n'est pas adapté aux enfants de moins de trois ans.
- Le produit est uniquement destiné à un usage domestique, ne l'utilisez pas sur la voie publique.
- Le produit doit toujours être utilisé sous la surveillance d'un adulte.
- N'utilisez pas le produit sur des surfaces en pente.
- N'utilisez pas le produit pendant un orage.
- Faites attention lorsque vous prenez place sur le produit. Suivez les instructions avant d'utiliser le produit.
- Gardez toujours les fermetures éclair fermées.
- Portez toujours un casque lorsque vous utilisez le produit.
- Le produit doit être contrôlé et entretenu périodiquement par un adulte.

- Ne vous tenez pas sur le repose-pieds lorsque vous enfourchez le produit. Le produit risque de basculer.
- Le produit est conçu pour se déplacer uniquement vers l'avant. Ne forcez pas le produit vers l'arrière.
- Demandez toujours à un adulte d'assembler le produit.

Comment assembler mon animal Animal-Riding ?

AVIS

- Les jambes/pattes des modèles XS-Mini et Small sont entièrement déployées à la livraison.

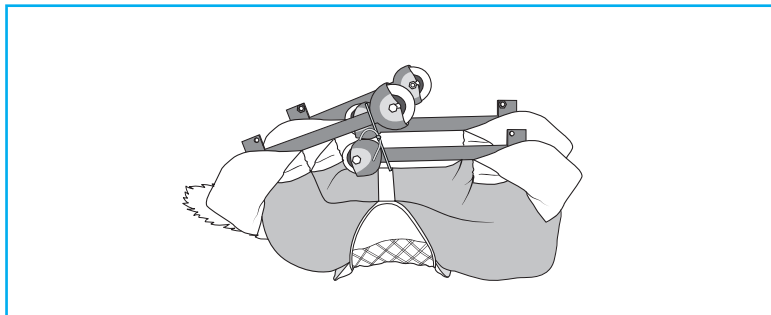

1. Détachez les jambes/pattes.

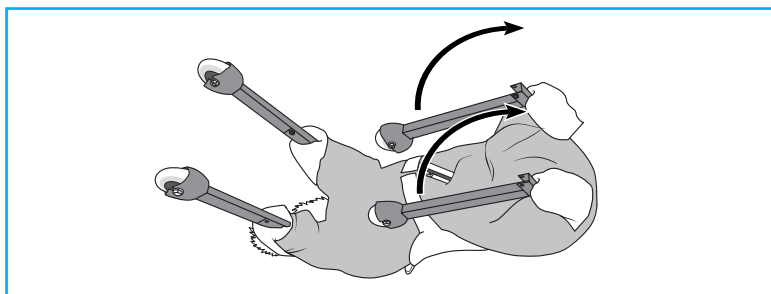

2. Étirez les jambes/pattes.

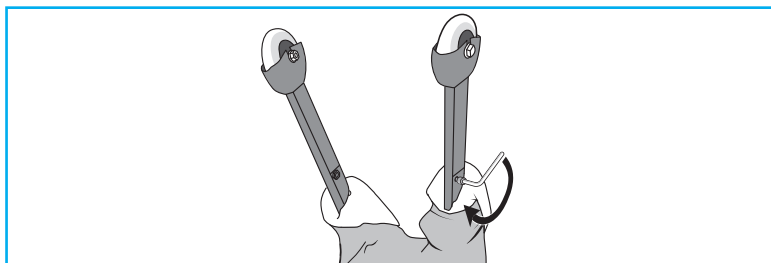

3. Insérez et serrez fermement la vis à tête hexagonale dans la jambe/patte à l'aide de la clé Allen. (4 x)

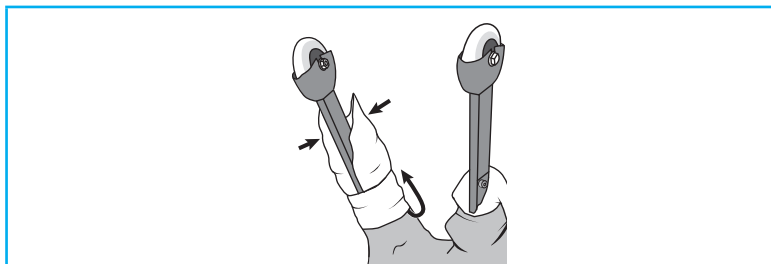

4. Maintenez le rembourrage en coton en place et dépliez la peau sur les jambes/pattes. (4 x)

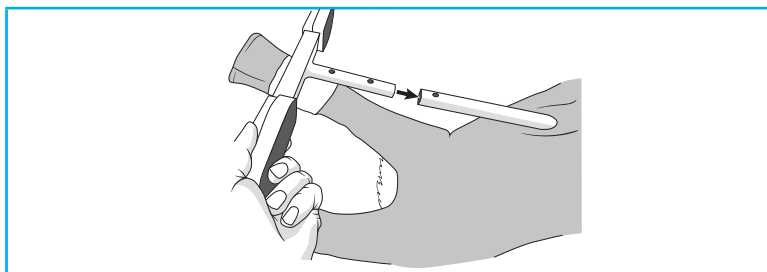

5. Insérez le repose-pieds dans le mécanisme d'entraînement.

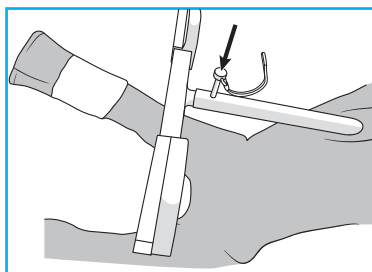

6. Insérez la goupille de sécurité à travers le mécanisme d'entraînement et le repose-pieds.

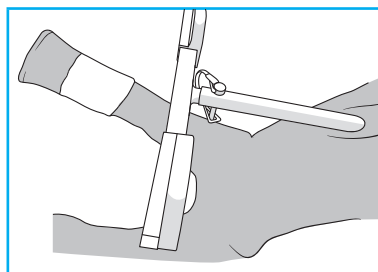

7. Verrouillez la goupille de sécurité

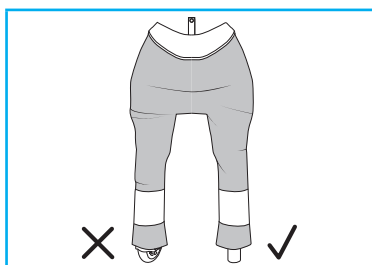

8. Assurez-vous que les roues sont bien droites pour centrer les trous du mécanisme de direction.

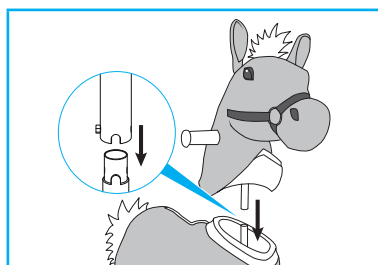

9. Placez la tête sur la tige. Si nécessaire, utilisez la clé Allen pour centrer les trous.

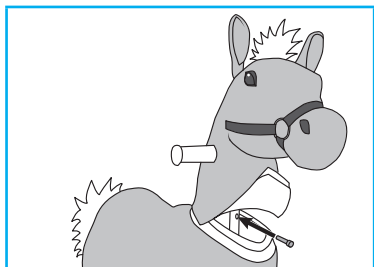

10. Placez la vis à tête hexagonale avec extrémité conique. Serrez la vis à l'aide de la clé Allen.

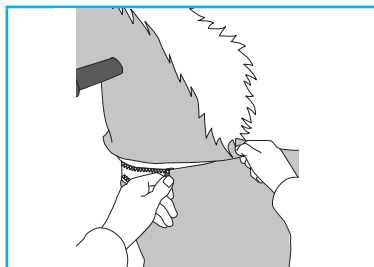

11. Fermez avec précaution la fermeture éclair du cou.

Comment régler le repose-pieds ?

⚠ ATTENTION

- Utilisez toujours la goupille de sécurité fournie pour fixer le repose-pieds au mécanisme d'entraînement.

AVIS

- La hauteur du repose-pieds ne peut être réglée que pour les modèles Small, Medium/Large et X-Large.

1. Déverrouillez la goupille de sécurité.
2. Retirez la goupille de sécurité du repose-pieds et du mécanisme de direction.
3. Alignez le repose-pieds en positionnant l'un de ses trous sur le trou du mécanisme de direction.
4. Réinsérez et verrouillez la goupille de sécurité.

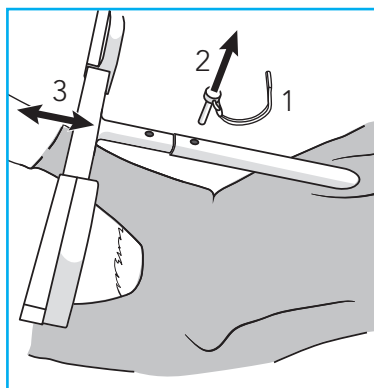

Comment utiliser mon animal Animal-Riding ?

⚠ ATTENTION

- Ne vous tenez pas sur le repose-pieds lorsque vous montez le produit. Le produit risque de basculer.
 - Le produit s'abaisse lorsqu'on prend place dessus.
1. Asseyez-vous sur le produit. Le produit s'abaisse.
 2. Placez vos pieds sur le repose-pieds et vos mains sur le guidon. Employez une légère force pour tirer le guidon vers vous tout en poussant le repose-pieds vers le bas. Le produit se relève et se déplace vers l'avant.
 3. Employez une légère force pour éloigner le guidon de votre corps tout en permettant au repose-pieds de se relever.
 4. Le produit s'abaisse et continue à se déplacer vers l'avant.

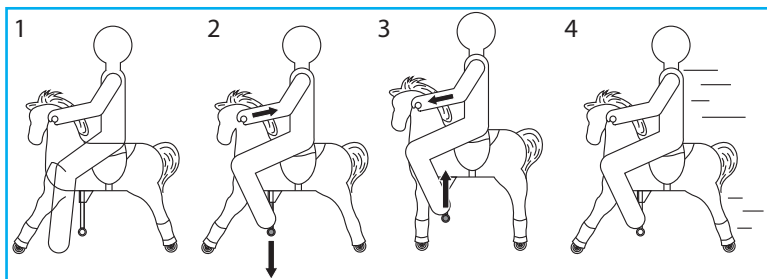

Comment entretenir mon animal Animal- Riding ?

⚠ ATTENTION

- Évitez tout contact excessif avec des liquides. Cela endommagerait le mécanisme de direction.
- Ne retirez pas les éléments en textile du produit. Gardez toujours les éléments en textile attachés et utilisez un chiffon humide pour les nettoyer.
- Ne lavez pas la peau en machine.

Pour entretenir le produit (deux fois par an ou si un frottement est audible) :

1. Retirez la selle en desserrant le velcro au bas du produit.
2. Ouvrez la fermeture éclair de la tête du produit.
3. Retirez la tête.
4. Utilisez du spray WD40 ou téflon pour lubrifier les pivots mobiles.
5. Vérifiez si les roues tournent toujours correctement et si le pourtour des axes n'est pas encombré.
6. Vérifiez que chaque roue est toujours solidement fixée.

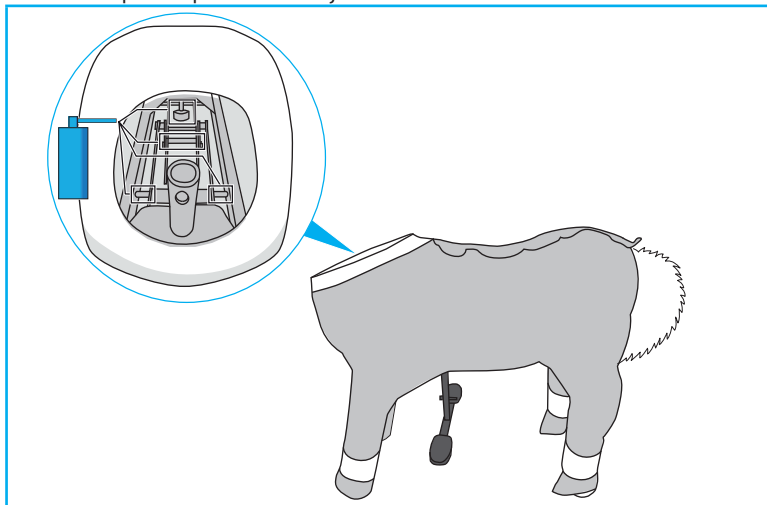

Comment ranger mon animal Animal-Riding ?

- Stockez le produit dans un endroit sec et bien ventilé.
- Stockez le produit en position verticale.
- Portez toujours le produit en le tenant sous le ventre et avec les deux mains. Ne tirez pas le produit par la queue, la crinière, la selle, le licou ou les oreilles.

Caractéristiques du produit

Animal Animal-Riding	XS-Mini	Small	Medium/ Large	X-Large
Âge	2 à 3,5 ans	3 à 5 ans	5 à 9 ans	8 ans et plus
Poids minimum	7 kg	10 kg	12,5 kg	15 kg
Poids maximum	25 kg	35 kg	60 kg	80 kg
Hauteur de la selle	44 cm	56 cm	67 cm	77 cm
Dimensions longueur/ largeur/hauteur	48 x 24 x 66 cm	70 x 27 x 78 cm	85 x 34 x 93 cm	105 x 35 x 114 cm
Dimensions du carton longueur/largeur/hauteur	56 x 25 x 45 cm	64 x 27 x 58 cm	66 x 32 x 47 cm	87 x 35 x 52 cm
Poids net du produit	5.5 kg	9.5 kg	14 kg	17 kg
Poids brut du produit	6.5 kg	10.5 kg	15.5 kg	19 kg
Complètement assemblé	Non, tête amovible.	Non, tête amovible.	Non, tête amovible et jambes/ pattes repliées.	Non, tête amovible et jambes/pattes repliées.

Garantie

Animal-Riding BV garantit ce produit contre tout défaut de matériel ou de fabrication pendant 12 mois. La garantie ne s'applique pas si :

- Les dommages sont causés par une mauvaise utilisation, un usage excessif de la force ou le non-respect des instructions.
- Aucune facture ne peut être présentée.

www.animal-riding.nl
www.animal-riding.com

Email: info@animal-riding.nl
info@animal-riding.com