

# vestfrost



JF!: 6' +' !&9%6 ;  
JF!: 6' +' !&9\$6 A'

**No frost combi refrigerator**

Operation manual

**Chłodziarko-zamrażarka**

Instrukcja obsługi

**Elektronisks pretsarmas  
kombinētais ledusskapis**

Lietošanas instrukcija

**Elektrooniline jāāvaba  
kombikūmkapp**

Kasutusjuhend

*The operating instructions apply to several models. Differences may therefore occur.*



**FIRE**

**Warning; Risk of fire / flammable materials**

# INDEX

<b>BEFORE USING THE APPLIANCE .....</b>	<b>4</b>
General warnings .....	4
Old and out-of-order fridges or freezer .....	7
Safety warnings .....	7
Installing and operating your fridge freezer .....	8
Before Using your Fridge .....	9
<b>THE VARIOUS FUNCTION AND POSSIBILITIES .....</b>	<b>9</b>
Information about New Generation Cooling Technology .....	9
Display and Control Panel .....	10
Operating your Fridge Freezer .....	10
Freezer Temperature Settings .....	10
Cooler Temperature Settings .....	10
Super Freeze Mode .....	10
Temperature Adjustment Warnings .....	11
Accessories .....	12
Ice Tray .....	12
The Freezer Box .....	12
The Chiller Shelf .....	12
The Fresh Dial .....	13
Adjustable Door Shelf .....	13
Adjustable Glass Shelf .....	13
Natural Ion Tech .....	14
Maxi-fresh preserver .....	14
<b>ARRANGING FOOD IN THE APPLIANCE .....</b>	<b>15</b>
Refrigerator compartment .....	15
Freezer compartment .....	16
<b>CLEANING AND MAINTENANCE .....</b>	<b>20</b>
Defrosting .....	20
<b>TRANSPORTATION AND CHANGING OF INSTALLATION POSITION .....</b>	<b>21</b>
Repositioning the Door .....	21
<b>BEFORE CALLING YOUR AFTER SALES SERVICE .....</b>	<b>22</b>
Tips for saving energy .....	25
<b>THE PARTS OF THE APPLIANCE AND THE COMPARTMENTS ...</b>	<b>26</b>
Dimensions .....	28

## **PART - 1. BEFORE USING THE APPLIANCE**

### **General warnings**

 **WARNING:** Keep ventilation openings, in the appliance enclosure or in the built-in structure, clear of obstruction.

 **WARNING:** Do not use mechanical devices or other means to accelerate the defrosting process, other than those recommended by the manufacturer.

 **WARNING:** Do not use electrical appliances inside the food storage compartments of the appliance, unless they are of the type recommended by the manufacturer.

 **WARNING:** Do not damage the refrigerant circuit.

 **WARNING:** When positioning the appliance, ensure the supply cord is not trapped or damaged.

 **WARNING:** Do not locate multiple portable socket-outlets or portable power supplies at the rear of the appliance.

 **WARNING:** In order to avoid any hazards resulting from the instability of the appliance, it must be fixed in accordance with the following instructions:

 If your appliance uses R600a as a refrigerant (this information will be provided on the label of the cooler) you should take care during transportation and installation to prevent the cooler elements from being damaged. R600a is an environmentally friendly and natural gas, but it is explosive. In the event of a leak due to damage of the cooler elements, move your fridge away from open flames or heat sources and ventilate the room where the appliance is located for a few minutes.

- While carrying and positioning the fridge, do not damage the cooler gas circuit.
- Do not store explosive substances such as aerosol cans with a flammable propellant in this appliance.

- This appliance is intended to be used in household and domestic applications such as:
  - staff kitchen areas in shops, offices and other working environments.
  - farm houses and by clients in hotels, motels and other residential type environments.
  - bed and breakfast type environments;
  - catering and similar non-retail applications.
- If the socket does not match the refrigerator plug, it must be replaced by the manufacturer, a service agent or similarly qualified persons in order to avoid a hazard.
- A specially grounded plug has been connected to the power cable of your refrigerator. This plug should be used with a specially grounded socket of 16 amperes. If there is no such socket in your house, please have one installed by an authorised electrician.
- This appliance can be used by children aged from 8 years and above and persons with reduced physical, sensory or mental capabilities or lack of experience and knowledge if they have been given supervision or instruction concerning use of the appliance in a safe way and understand the hazards involved. Children shall not play with the appliance. Cleaning and user maintenance shall not be made by children without supervision.
- Children aged from 3 to 8 years are allowed to load and unload refrigerating appliances. Children are not expected to perform cleaning or user maintenance of the appliance, very young children (0-3 years old) are not expected to use appliances, young children (3-8 years old) are not expected to use appliances safely unless continuous supervision is given, older children (8-14 years old) and vulnerable people can use appliances safely after they have been given appropriate

supervision or instruction concerning use of the appliance. Very vulnerable people are not expected to use appliances safely unless continuous supervision is given.

- If the supply cord is damaged, it must be replaced by the manufacturer, an authorised service agent or similar qualified persons, in order to avoid a hazard.
- This appliance is not intended for use at altitudes exceeding 2000 m.

**To avoid contamination of food, please respect the following instructions:**

- Opening the door for long periods can cause a significant increase of the temperature in the compartments of the appliance.
- Clean regularly surfaces that can come in contact with food and accessible drainage systems
- Store raw meat and fish in suitable containers in the refrigerator, so that it is not in contact with or drip onto other food.
- Two-star frozen-food compartments are suitable for storing pre-frozen food, storing or making ice cream and making ice cubes.
- One-, two- and three-star compartments are not suitable for the freezing of fresh food.
- If the refrigerating appliance is left empty for long periods, switch off, defrost, clean, dry, and leave the door open to prevent mould developing within the appliance.

## Old and out-of-order fridges or freezer

- If your old fridge or freezer has a lock, break or remove the lock before discarding it, because children may get trapped inside it and may cause an accident.
- Old fridges and freezers contain isolation material and refrigerant with CFC. Therefore, take care not to harm environment when you are discarding your old fridges.

### Disposal of your old appliance



The symbol on the product or on its packaging indicates that this product may not be treated as household waste. Instead it shall be handed over to the applicable collection point for the recycling of electrical and electronic equipment. By ensuring this product is disposed of correctly, you will help prevent potential negative consequences for the environment and human health, which could otherwise be caused by inappropriate waste handling of this product. For more detailed information about recycling of this product, please contact your local city office, your household waste disposal service or the shop where you purchased the product.

### Notes:

- Please read the instruction manual carefully before installing and using your appliance. We are not responsible for the damage occurred due to misuse.
- Follow all instructions on your appliance and instruction manual, and keep this manual in a safe place to resolve the problems that may occur in the future.
- This appliance is produced to be used in homes and it can only be used in domestic environments and for the specified purposes. It is not suitable for commercial or common use. Such use will cause the guarantee of the appliance to be cancelled and our company will not be responsible for the losses to be occurred.
- This appliance is produced to be used in houses and it is only suitable for cooling / storing foods. It is not suitable for commercial or common use and/or for storing substances except for food. Our company is not responsible for the losses to be occurred in the contrary case.

### Safety warnings

- Do not connect your fridge freezer to the mains electricity supply using an extension lead.
- Do not use damaged, torn or old plugs.
- Do not pull, bend or damage the cord.



- Do not use plug adapter.
- This appliance is designed for use by adults. Do not allow children to play with the appliance or hang off the door.
- Never touch the power cord/plug with wet hands. This may cause a short circuit or electric shock.

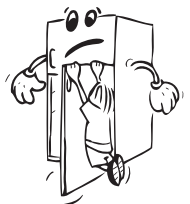

- Do not place glass bottles or cans in the ice-making compartment as they will burst when the contents freeze.
- Do not place explosive or flammable material in your fridge. Place drinks with high alcohol content vertically in the fridge compartment and make sure their tops are tightly closed.
- When removing ice from the ice-making compartment, do not touch it. Ice may cause frost burns and/or cuts.
- Do not touch frozen goods with wet hands. Do not eat ice-cream or ice cubes immediately after they are removed from the ice-making compartment.
- Do not re-freeze thawed frozen food. This may cause health issues such as food poisoning.



## Installing and operating your fridge freezer

Before using your fridge freezer for the first time, please pay attention to the following points:

- The operating voltage for your fridge freezer is 220-240 V at 50Hz.
- The plug must be accessible after installation.
- Your fridge freezer may have an odour when it is operated for the first time. This is normal and the odour will fade when your fridge freezer starts to cool.
- Before connecting your fridge freezer, ensure that the information on the data plate (voltage and connected load) matches that of the mains electricity supply. If in doubt, consult a qualified electrician.
- Insert the plug into a socket with an efficient ground connection. If the socket has no ground contact or the plug does not match, we recommend you consult a qualified electrician for assistance.
- The appliance must be connected with a properly installed fused socket. The power supply (AC) and voltage at the operating point must match with the details on the name plate of the appliance (the name plate is located on the inside left of the appliance).
- We do not accept responsibility for any damages that occur due to ungrounded usage.
- Place your fridge freezer where it will not be exposed to direct sunlight.
- Your fridge freezer must never be used outdoors or exposed to rain.
- Your appliance must be at least 50 cm away from stoves, gas ovens and heater cores, and at least 5 cm away from electrical ovens.
- If your fridge freezer is placed next to a deep freezer, there must be at least 2 cm between them to prevent humidity forming on the outer surface.
- Do not cover the body or top of fridge freezer with lace. This will affect the performance of your fridge freezer.
- Clearance of at least 150 mm is required at the top of your appliance. Do not place anything on top of your appliance.
- Do not place heavy items on the appliance.
- Use the adjustable front legs to make sure your appliance is level and stable. You can adjust the legs by turning them in either direction. This must be done before placing food in the appliance.
- Clean the appliance thoroughly before use (see Cleaning and Maintenance).





- Before using your fridge freezer, wipe all parts with a solution of warm water and a teaspoon of sodium bicarbonate. Then, rinse with clean water and dry. Return all parts to the fridge freezer after cleaning.
- Install the two plastic distance guides (the parts on the black vanes -condenser- at the rear) by turning it 90° (as shown in the figure) to prevent the condenser from touching the wall.
- The distance between the appliance and back wall must be a maximum of 75 mm.

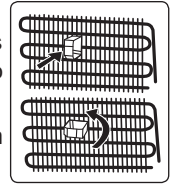

## Before Using your Fridge

- When using your fridge for the first time, or after transportation, keep it in an upright position for at least 3 hours before plugging into the mains. This allows efficient operation and prevents damage to the compressor.
- Your fridge may have a smell when it is operated for the first time. This is normal and the smell will fade away when your fridge starts to cool.

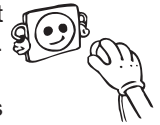

## PART - 2. THE VARIOUS FUNCTION AND POSSIBILITIES

### Information about New Generation Cooling Technology

Fridges with new-generation cooling technology have a different operating system to static fridges. Other (static) fridges may experience a build up of ice in the freezer compartment due to door openings and humidity in the food. In such fridges, regular defrosting is required; the fridge must be switched off, the frozen food moved to a suitable container and the ice which has formed in the freezer compartment removed.

In fridges with new-generation cooling technology, a fan blows dry cold air evenly throughout the fridge and freezer compartments. The cold air cools your food evenly and uniformly, preventing humidity and ice build-up.

In the refrigerator compartment, air blown by the fan, located at the top of the refrigerator compartment, is cooled while passing through the gap behind the air duct. At the same time, the air is blown out through the holes in the air duct, evenly spreading cool air throughout the refrigerator compartment.

There is no air passage between the freezer and refrigerator compartments, therefore preventing the mixing of odours.

As a result, your fridge, with new-generation cooling technology, provides you with ease of use as well as a huge volume and aesthetic appearance.

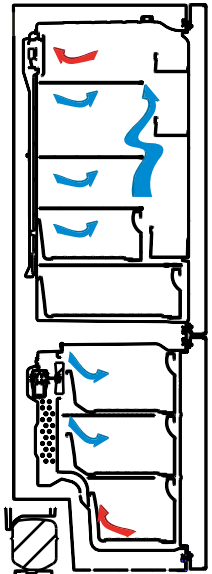

## Display and Control Panel

### Using the Control Panel

1. Enables the setting of the freezer.
2. Enables the setting of the cooler.
3. Freezer set value screen.
4. Cooler set value screen.
5. Economy mode symbol.
6. Super freeze symbol.
7. Alarm symbol.

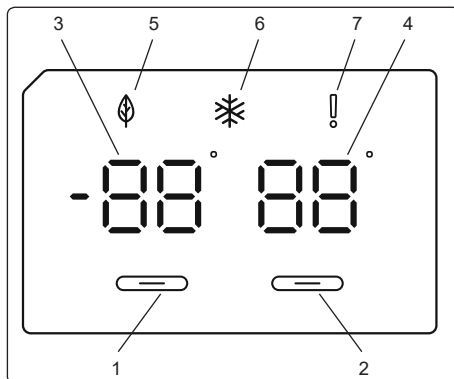

### Lighting (If available)

When the product is plugged in for the first time, the interior lights may turn on 1 minute late due to opening tests.

## Operating your Fridge Freezer

Once you have plugged in the product, all symbols will be displayed for 2 seconds and the initial values will be shown as  $-18^{\circ}\text{C}$  on the freezer adjustment indicator, and  $+4^{\circ}\text{C}$  on the fridge adjustment indicator.

### Freezer Temperature Settings

- The initial temperature value for the freezer setting indicator is  $-18^{\circ}\text{C}$ .
- Press the freezer set button once.  
When you first press the button, the previous value will blink on the screen.
- Whenever you press this button, temperature will decrease respectively.
- If you continue to press the button, it will restart from  $-16^{\circ}\text{C}$ .



**NOTE:** Eco mode gets activated automatically when the temperature of the freezer compartment is set to  $-18^{\circ}\text{C}$ .

### Cooler Temperature Settings

- The initial temperature value for the cooler setting indicator is  $+4^{\circ}\text{C}$ .
- Press the cooler button once.
- Whenever you press this button, temperature will decrease respectively.
- If you continue to press the button, it will restart from  $+8^{\circ}\text{C}$ .

## Super Freeze Mode

### Purpose

- To freeze a large quantity of food that cannot fit on the fast freeze shelf.
- To freeze prepared foods.
- To freeze fresh food quickly to retain freshness.

### How to use

To enable the super freeze mode, press and hold the freezer temperature setting button for 3 seconds. Once the super freeze mode has been set, the super freeze symbol on the indicator will be lit and the machine will beep to confirm the mode has been switched on.



### During Super Freeze Mode:

- The temperature of the Cooler may be adjusted. In this case, Super Freeze mode will

continue.

- Economy mode cannot be selected.
- Super Freeze mode can be cancelled in the same way it is selected.

#### Notes:

- The maximum amount of fresh food (in kilograms) that can be frozen within 24 hours is shown on the appliance label.
- For optimal appliance performance in maximum freezer capacity, activate super freeze mode 3 hours before you put fresh food into the freezer.



Super freeze mode will automatically cancel after 24 hours, depending on the environmental temperature or when the freezer sensor reaches a sufficiently low temperature.

### Temperature Adjustment Warnings

- It is not recommended that you operate your fridge in environments colder than 10°C in terms of its efficiency.
- Do not start another adjustment while you are already making an adjustment.
- Temperature adjustments should be made according to the frequency of door openings, the quantity of food kept inside the fridge and the ambient temperature in the location of your fridge.
- In order to allow your fridge to reach the operating temperature after being connected to mains, do not open the doors frequently or place large quantities of food in the fridge. Please note that, depending on the ambient temperature, it may take 24 hours for your fridge to reach the operating temperature.
- A 5 minute delay function is applied to prevent damage to the compressor of your fridge when connecting or disconnecting to mains, or when an energy breakdown occurs. Your fridge will begin to operate normally after 5 minutes.
- Your appliance is designed to operate in the ambient temperature (T/SN = 10°C - 43°C) intervals stated in the standards, according to the climate class displayed on the information label. We do not recommend operating your appliance out of the stated temperature limits in terms of cooling effectiveness.

#### Climate class and meaning:

**T (tropical):** This refrigerating appliance is intended to be used at ambient temperatures ranging from 16 °C to 43 °C.

**ST (subtropical):** This refrigerating appliance is intended to be used at ambient temperatures ranging from 16 °C to 38 °C.

**N (temperate):** This refrigerating appliance is intended to be used at ambient temperatures ranging from 16 °C to 32 °C.

**SN (extended temperate):** This refrigerating appliance is intended to be used at ambient temperatures ranging from 10 °C to 32 °C.

#### Important installation instructions

This appliance is designed to work in difficult climate conditions (up to 43 degrees C or 110 degrees F) and is powered with 'Freezer Shield' technology which ensures that the frozen food in the freezer will not defrost even if the ambient temperature falls as low as -15 °C. So you may then install your appliance in an unheated room without having to worry about frozen food in the freezer being spoiled. When the ambient temperature returns to normal, you may continue using the appliance as usual.

## Accessories

### Ice Tray

- Fill the ice tray with water and place in the freezer compartment.
- After the water has completely frozen, you can twist the tray as shown below to remove the ice cubes.

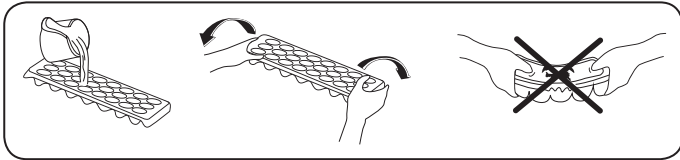



### The Freezer Box

The freezer box allows food to be accessed more easily.

#### Removing the freezer box:

- Pull the box out as far as possible
- Pull the front of the box up and out

 Carry out the opposite of this operation when refitting the sliding compartment.

 Always keep hold of the handle of the box while removing it.

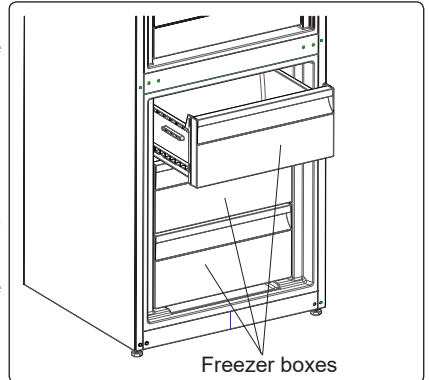

### The Chiller Shelf *(In some models)*

Keeping food in the Chiller compartment, instead of the freezer or refrigerator compartments, allows food to retain freshness and flavour for longer, while preserving its fresh appearance. When the Chiller tray becomes dirty, remove it and wash with water.

(Water freezes at 0°C, but food containing salt or sugar freezes at temperatures lower than this).

The Chiller compartment is usually used for storing foods such as raw fish, lightly pickled food, rice, and so on.

 **Do not put food you want to freeze or ice trays (to make ice) in the Chiller compartment.**

#### To remove the Chiller Shelf:

- Pull the chiller shelf towards you by sliding it on the rails.
- Pull the chiller shelf up from the rail and remove it from the fridge.

 After the chiller shelf has been removed, it can support a maximum 20 kg load.

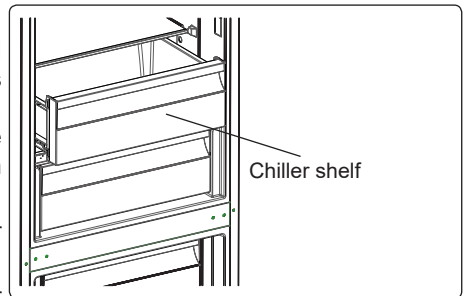

### The Fresh Dial (In some models)

If the crisper is full, the fresh dial located in front of the crisper should be opened. This allows the air in the crisper and the humidity rate to be controlled, to increase the life of food within.

The dial, located behind the shelf, must be opened if any condensation is seen on the glass shelf.

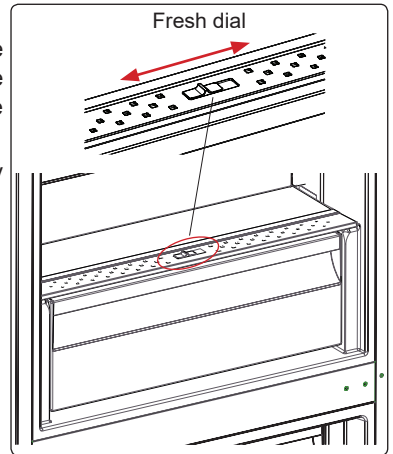

### Adjustable Door Shelf (In some models)

Six different height adjustments can be made to provide storage areas that you need by adjustable door shelf.

To change the position of adjustable door shelf ;

Hold the bottom of the shelf and pull the buttons on the side of the door shelf direction of arrow. (Fig.1)

Position door shelf the height you need by moving up and down. After you get the position that you want the door shelf, release the buttons on the side of the door shelf (Fig.2) Before releasing the door shelf, move up down and make sure the door shelf is fixed.

 **Note:** Before moving door shelf is loaded, you must hold the shelf by supporting the bottom. Otherwise, door shelf could fall off the rails due to the weight. So damage may occur on the door shelf or rails.

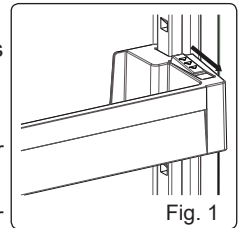

Fig. 1

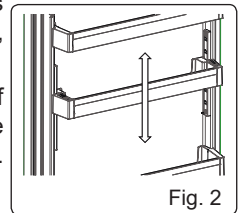

Fig. 2

### Adjustable Glass Shelf (In some models)

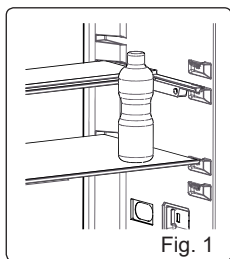

Fig. 1

Adjustable glass shelf mechanism provides higher storage spaces with a simple movement. To cover the glass shelf, push it.

You can load your food as you want in the resulting extra space. To bring the shelf in its original position, pull it toward you.

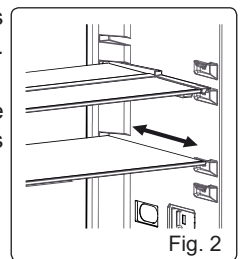
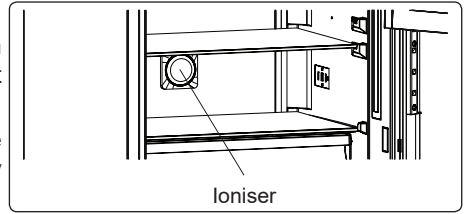

Fig. 2

### **Natural Ion Tech (In some models)**

Natural Ion Tech spreads negative ions which neutralize particles of unpleasant smell and dust in the air.

By removing these particles from the air in the refrigerator, Natural Ion Tech improves air quality and eliminates odours.



- This feature is optional. It may not exist on your product.
- The location of your ioniser device may vary from product to product.

### **Maxi-fresh preserver (In some models)**

Maxi Fresh Preserver technology helps to remove ethylene gas (a bioproduct released naturally from fresh foods) and unpleasant odors from the crisper. In this way, food stays fresh for a longer time.

- Maxi Fresh Preserver must be cleaned once in a year. The filter should be waited for 2 hours at 65°C in an oven.
- To clean the filter, please remove the back cover of the filter box by pulling it in the direction of the arrow.
- The filter should not be washed with water or any detergent.

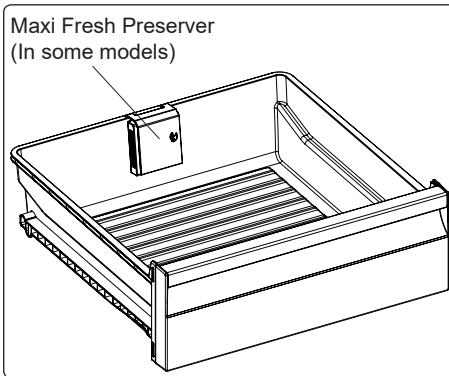
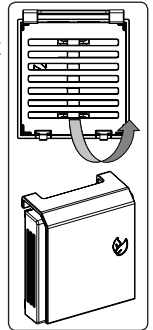

***Visual and text descriptions in the accessories section may vary according to the model of your appliance.***

## **PART - 3. ARRANGING FOOD IN THE APPLIANCE**

For normal operating conditions, set the temperature +4 or +6 °C.

### **Refrigerator compartment**

- To reduce humidity and avoid the consequent formation of frost, always store liquids in sealed containers in the refrigerator. Frost tends to concentrate in the coldest parts of the evaporating liquid and, in time, your appliance will require more frequent defrosting.
- Never place warm food in the refrigerator. Warm food should be allowed to cool at room temperature and should be arranged to ensure adequate air circulation in the refrigerator compartment.
- Make sure no items are in direct contact with the rear wall of the appliance as frost will develop and packaging will stick to it. Do not open the refrigerator door frequently.
- We recommend that meat and clean fish are loosely wrapped and stored on the glass shelf just above the vegetable bin where the air is cooler, as this provides the best storage conditions.
- Store loose fruit and vegetable items in the crisper containers.
- Store loose fruit and vegetables in the crisper.
- Storing fruit and vegetables separately helps prevent ethylene-sensitive vegetables (green leaves, broccoli, carrot, etc.) being affected by ethylene-releaser fruits (banana, peach, apricot, fig etc.).
- Do not put wet vegetables into the refrigerator.
- Storage time for all food products depends on the initial quality of the food and an uninterrupted refrigeration cycle before refrigerator storage.
- To avoid cross-contamination do not store meat products with fruit and vegetables. Water leaking from meat may contaminate other products in the refrigerator. You should package meat products and clean any leakages on the shelves.
- Do not put food in front of the air flow passage.
- Consume packaged foods before the recommended expiry date.
- For normal working conditions, it will be sufficient to adjust the temperature setting of your refrigerator to +4 °C.
- The temperature of the fridge compartment should be in the range of 0-8 °C, fresh foods below 0 °C are iced and rotted, bacterial load increases above 8 °C, and spoils.
- Do not put hot food in the refrigerator immediately, wait for the temperature to pass outside. Hot foods increase the degree of your refrigerator and cause food poisoning and unnecessary spoiling of the food.
- Meat, fish, etc. should be store in the chiller compartment of the food, and the vegetable compartment is preferred for vegetables. (if available)
- To prevent cross contamination, meat products and fruit vegetables are not stored together.
- Foods should be placed in the refrigerator in closed containers or covered to prevent moisture and odors.



**NOTE:** Potatoes, onions and garlic should not be stored in the refrigerator.

The table below is a quick guide to show you the most efficient way to store the major food groups in your refrigerator compartment.

Food	Maximum storage time	How and where to store
Vegetables and fruits	1 week	Vegetable bin
Meat and fish	2 - 3 Days	Wrap in plastic foil, bags, or in a meat container and store on the glass shelf
Fresh cheese	3 - 4 Days	On the designated door shelf
Butter and margarine	1 week	On the designated door shelf
Bottled products e.g. milk and yoghurt	Until the expiry date recommended by the producer	On the designated door shelf
Eggs	1 month	On the designated egg shelf
Cooked food		All shelves

## Freezer compartment

- The freezer is used for storing frozen food, freezing fresh food, and making ice cubes.
- To use the maximum capacity of the freezer compartment, use the glass shelves for the upper and middle section, and use the lower basket for the bottom section.
- Use the fast freezing shelf to freeze home cooking (and any other food which needs to be frozen quickly) more quickly because of the freezing shelf's greater freezing power. Fast freezing shelf is the bottom drawer of the freezer compartment.
- For freezing fresh food; wrap and seal fresh food properly, that is the packaging should be air tight and shouldn't leak. Special freezer bags, aluminum foil polythene bags and plastic containers are ideal.
- Do not store fresh food next to frozen food as it can thaw the frozen food.
- Before freezing fresh food, divide it into portions that can be consumed in one sitting.
- Consume thawed frozen food within a short period of time after defrosting
- Never place warm food in the freezer compartment as it will thaw the frozen food.
- Always follow the manufacturer's instructions on food packaging when storing frozen food. If no information is provided food, should not be stored for more than 3 months from the date of purchase.
- When purchasing frozen food, make sure that it has been stored under appropriate conditions and that the packaging is not damaged.
- Frozen food should be transported in appropriate containers and placed in the freezer as soon as possible.
- Do not purchase frozen food if the packaging shows signs of humidity and abnormal swelling. It is probable that it has been stored at an unsuitable temperature and that the contents have deteriorated.
- The storage life of frozen food depends on the room temperature, the thermostat setting, how often the door is opened, the type of food, and the length of time required to transport the product from the shop to your home. Always follow the instructions printed on the packaging and never exceed the maximum storage life indicated.
- The maximum amount of fresh food (in kg) that can be frozen in 24 hours is indicated on the appliance label.
- For optimum appliance performance to reach maximum freezing capacity, set the refrigerator at 4 °C for 24 hours before placing fresh food into the freezer.



- After placing fresh food into the freezer, change the setting to 2 °C for 24 hours is generally sufficient. After 24 hours, you can reduce the setting if required.

**NOTE:** If you attempt to open the freezer door immediately after closing it, you will find that it will not open easily. This is normal. Once equilibrium has been reached, the door will open easily.

**Important note:**

- Never refreeze thawed frozen food.
- The taste of some spices found in cooked dishes (anise, basilica, watercress, vinegar, assorted spices, ginger, garlic, onion, mustard, thyme, marjoram, black pepper, etc.) changes and they assume a strong taste when they are stored for a long period of time. Therefore, add small amounts of spices to food to be frozen, or the desired spice should be added after the food has thawed.
- The storage time of food is dependent on the type of oil used. Suitable oils are margarine, calf fat, olive oil and butter. Unsuitable oils are peanut oil and pig fat.
- Food in liquid form should be frozen in plastic cups and other food should be frozen in plastic folios or bags.



The table below is a quick guide to show you the most efficient way to store the major food groups in your freezer compartment.

Meat and fish	Preparation	Maximum storage time (months)
<b>Steak</b>	Wrap in foil	6 - 8
<b>Lamb meat</b>	Wrap in foil	6 - 8
<b>Veal roast</b>	Wrap in foil	6 - 8
<b>Veal cubes</b>	In small pieces	6 - 8
<b>Lamb cubes</b>	In pieces	4 - 8
<b>Minced meat</b>	In packaging without using spices	1 - 3
<b>Giblets (pieces)</b>	In pieces	1 - 3
<b>Bologna sausage/ salami</b>	Should be kept packaged even if it has a membrane	
<b>Chicken and turkey</b>	Wrap in foil	4 - 6
<b>Goose and duck</b>	Wrap in foil	4 - 6
<b>Deer, rabbit, wild boar</b>	In 2.5 kg portions or as fillets	6 - 8
<b>Freshwater fish (Salmon, Carp, Crane, Catfish)</b>	After cleaning the bowels and scales of the fish, wash and dry it. If necessary, remove the tail and head.	2
<b>Lean fish (Bass, Turbot, Flounder)</b>		4
<b>Fatty fishes (Tuna, Mackerel, Bluefish, Anchovy)</b>		2 - 4
<b>Shellfish</b>	Clean and in a bag	4 - 6

Meat and fish	Preparation	Maximum storage time (months)
<b>Caviar</b>	In its packaging, or in an aluminium or plastic container	2 - 3
<b>Snails</b>	In salty water, or in an aluminium or plastic container	3

 **NOTE:** Thawed frozen meat should be cooked as fresh meat. If the meat is not cooked after defrosting, it must not be re-frozen.

Vegetables and Fruits	Preparation	Maximum storage time (months)
<b>String beans and beans</b>	Wash, cut into small pieces and boil in water	10 - 13
<b>Beans</b>	Hull, wash and boil in water	12
<b>Cabbage</b>	Clean and boil in water	6 - 8
<b>Carrot</b>	Clean, cut into slices and boil in water	12
<b>Pepper</b>	Cut the stem, cut into two pieces, remove the core and boil in water	8 - 10
<b>Spinach</b>	Wash and boil in water	6 - 9
<b>Cauliflower</b>	Remove the leaves, cut the heart into pieces and leave it in water with a little lemon juice for a while	10 - 12
<b>Eggplant</b>	Cut into pieces of 2cm after washing	10 - 12
<b>Corn</b>	Clean and pack with its stem or as sweet corn	12
<b>Apple and pear</b>	Peel and slice	8 - 10
<b>Apricot and Peach</b>	Cut into two pieces and remove the stone	4 - 6
<b>Strawberry and Blackberry</b>	Wash and hull	8 - 12
<b>Cooked fruits</b>	Add 10 % of sugar to the container	12
<b>Plum, cherry, sourberry</b>	Wash and hull the stems	8 - 12

	Maximum storage time (months)	Thawing time at room temperature (hours)	Thawing time in oven (minutes)
<b>Bread</b>	4 - 6	2 - 3	4-5 (220-225 °C)
<b>Biscuits</b>	3 - 6	1 - 1,5	5-8 (190-200 °C)
<b>Pastry</b>	1 - 3	2 - 3	5-10 (200-225 °C)
<b>Pie</b>	1 - 1,5	3 - 4	5-8 (190-200 °C)
<b>Phyllo dough</b>	2 - 3	1 - 1,5	5-8 (190-200 °C)
<b>Pizza</b>	2 - 3	2 - 4	15-20 (200 °C)

<b>Dairy products</b>	<b>Preparation</b>	<b>Maximum storage time (months)</b>	<b>Storage conditions</b>
<b>Packet (Homogenized) Milk</b>	In its own packet	2 - 3	Pure Milk – in its own packet
<b>Cheese - excluding white cheese</b>	In slices	6 - 8	Original packaging may be used for short-term storage. Keep wrapped in foil for longer periods.
<b>Butter, margarine</b>	In its packaging	6	

## PART - 4. CLEANING AND MAINTENANCE



Disconnect the unit from the power supply before cleaning.



Do not wash your appliance by pouring water on it.



Do not use abrasive products, detergents or soaps for cleaning the appliance. After washing, rinse with clean water and dry carefully. When you have finished cleaning, reconnect the plug to the mains supply with dry hands.

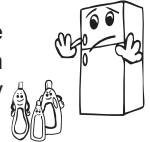

- Make sure that no water enters the lamp housing and other electrical components.

- The appliance should be cleaned regularly using a solution of bicarbonate of soda and lukewarm water.

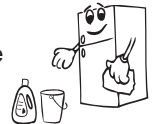

- Clean the accessories separately by hand with soap and water. Do not wash accessories in a dish washer.



- Clean the condenser with a brush at least twice a year. This will help you to save on energy costs and increase productivity.

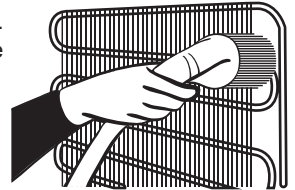

**The power supply must be disconnected during cleaning.**

### Defrosting

Your refrigerator performs automatic defrosting. The water formed as a result of defrosting passes through the water collection spout, flows into the vaporisation container behind your refrigerator and evaporates there.

- Make sure you have disconnected the plug of your refrigerator before cleaning the vaporisation container.
- Remove the vaporisation container from its position by removing the screws as indicated. Clean it with soapy water at specific time intervals. This will prevent odours from forming.

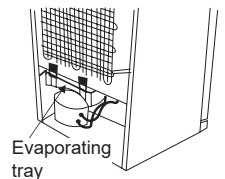

Evaporating tray

## Replacing LED Lighting

To replace any of the LEDs, please contact the nearest Authorised Service Centre.

**Note:** The numbers and location of the LED strips may change according to the model.

# **PART - 5.** TRANSPORTATION AND CHANGING OF INSTALLATION POSITION

## Transportation and Changing Positioning

- The original packaging and foam may be kept for re-transportation (optional).
- Fasten your appliance with thick packaging, bands or strong cords and follow the instructions for transportation on the packaging.
- Remove all movable parts (shelves, accessories, vegetable bins, and so on) or fix them into the appliance against shocks using bands when re-positioning or transporting.

 ***Always carry your appliance in the upright position.***

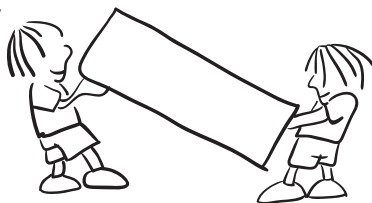

## Repositioning the Door

- It is not possible to change the opening direction of your appliance door if door handles are installed on the front surface of the appliance door.
- It is possible to change the opening direction of the door on models without handles.
- If the door-opening direction of your appliance can be changed, contact the nearest Authorised Service Centre to change the opening direction.

## **PART - 6. BEFORE CALLING YOUR AFTER SALES SERVICE**

### **Errors**

Your fridge will warn you if the temperatures for the cooler and freezer are at improper levels or if a problem occurs with the appliance. Warning codes are displayed in the freezer and cooler indicators.

<b>ERROR TYPE</b>	<b>MEANING</b>	<b>WHY</b>	<b>WHAT TO DO</b>
<b>E01</b>	Sensor warning		Call Service for assistance as soon as possible.
<b>E02</b>			
<b>E03</b>			
<b>E06</b>			
<b>E07</b>			
<b>E08</b>	Low Voltage Warning	Power supply to the device has dropped to below 170 V.	<ul style="list-style-type: none"> <li>- This is not a device failure, this error helps to prevent damages to the compressor.</li> <li>- The voltage needs to be increased back to required levels</li> </ul> <p>If this warning continues an authorised technician needs to be contacted.</p>
<b>E09</b>	Freezer compartment is not cold enough	Likely to occur after long term power failure.	<ol style="list-style-type: none"> <li>1. Set the freezer temperature to a colder value or set Super Freeze. This should remove the error code once the required temperature has been reached. Keep doors closed to improve time taken to reach the correct temperature.</li> <li>2. Remove any products which have thawed/defrosted during this error. They can be used within a short period of time.</li> <li>3. Do not add any fresh produce to the freezer compartment until the correct temperature has been reached and the error is no longer.</li> </ol> <p>If this warning continues an authorised technician needs to be contacted.</p>

ERROR TYPE	MEANING	WHY	WHAT TO DO
E10	Fridge compartment is not cold enough	<b>Likely to occur after:</b> - Long term power failure. - Hot food has been left in the fridge.	1. Set the fridge temperature to a colder value or set Super Cool. This should remove the error code once the required temperature has been reached. Keep doors closed to improve time taken to reach the correct temperature. 2. Please empty the location at the front area of air duct channel holes and avoid putting food close to the sensor. If this warning continues an authorised technician needs to be contacted.
E11	Fridge compartment is too cold	Various	1. Check is Super Cool mode is activated 2. Reduce the fridge compartment temperature 3. Check to see if vents are clear and not clogged If this warning continues an authorised technician needs to be contacted.

If you are experiencing a problem with your refrigerator, please check the following before contacting the after-sales service.

### Your refrigerator does not operate

#### Check if:

- Your fridge is plugged in and switched on
- The fuse has blown
- Is the temperature adjustment right?
- The socket is faulty. To check this, plug another working appliance into the same socket.

### Your refrigerator is performing poorly

#### Check if:

- Is the temperature adjustment right?
- Is the door of your fridge opened frequently and left open for a long while?
- The appliance is overloaded
- The doors are closed properly
- Did you put a dish or food on your fridge so that it contacts the rear wall of your fridge so as to prevent the air circulation?
- Is your fridge filled excessively?
- There is an adequate distance between the appliance and surrounding walls
- Is the ambient temperature within the range of values specified in the operating manual?

## Your refrigerator is operating noisily

The following noises can be heard during normal operation of the appliance.

### **Cracking (ice cracking) noise occurs:**

- During automatic defrosting.
- When the appliance is cooled or warmed (due to expansion of appliance material).

**Clicking noise occurs:** When the thermostat switches the compressor on/off.

**Motor noise:** Indicates the compressor is operating normally. The compressor may cause more noise for a short time when it is first activated.

**Bubbling noise and splashing occurs:** Due to the flow of the refrigerant in the tubes of the system.

**Water flowing noise occurs:** Due to water flowing to the evaporation container. This noise is normal during defrosting.

**Air blowing noise occurs:** During normal operation of the system due to the circulation of air.

## There is a build-up of humidity inside the fridge

### **Check if:**

- All food is packed properly. Containers must be dry before being placed in the fridge.
- The fridge doors are opened frequently. Humidity of the room will enter the fridge each time the doors are opened. Humidity increases faster if the doors are opened frequently, especially if the humidity of the room is high.
- There is a build-up of water droplets on the rear wall. This is normal after automatic defrosting (in Static Models).

## The doors are not opening or closing properly

### **Check if:**

- There is food or packaging preventing the door from closing
- The door compartments, shelves and drawers are placed properly
- The door gaskets are broken or torn
- Your fridge is level.

## The edges of the fridge in contact with the door joint are warm

Especially during summer (warm weather), the surfaces in contact with the door joint may become warmer during operation of the compressor. This is normal.

### **Important Notes:**

- In the case of a power failure, or if the appliance is unplugged and plugged in again, the gas in the cooling system of your refrigerator will destabilise, causing the compressor protective thermal element to open. Your refrigerator will start to operate normally after 5 minutes.
- If the appliance will not be used for a long period of time (such as during holidays), disconnect the plug. Defrost and clean the refrigerator, leaving the door open to prevent the formation of mildew and odour.
- If the problem persists after you have followed all the instructions above, please consult the nearest Authorised Service Centre.



- This appliance is designed for domestic use and for the stated purposes only. It is not suitable for commercial or common use. If the consumer uses the appliance in a way that does not comply with these instructions, we emphasise that the manufacturer and the dealer will not be responsible for any repair or failure within the guarantee period.

## **Tips for saving energy**

1. Install the appliance in a cool, well-ventilated room, but not in direct sunlight and not near a heat source (such as a radiator or oven) otherwise an insulating plate should be used.
2. Allow warm food and drinks to cool before placing them inside the appliance.
3. Place thawing food in the refrigerator compartment. The low temperature of the frozen food will help cool the refrigerator compartment while the food is thawing. This will save energy. Frozen food left to thaw outside of the appliance will result in a waste of energy.
4. Drinks or other liquids should be covered when inside the appliance. If left uncovered, the humidity inside the appliance will increase, therefore the appliance uses more energy. Keeping drinks and other liquids covered helps preserve their smell and taste.
5. Avoid keeping the doors open for long periods and opening the doors too frequently as warm air will enter the appliance and cause the compressor to switch on unnecessarily often.
6. Keep the covers of the different temperature compartments (such as the crisper and chiller) closed.
7. The door gasket must be clean and pliable. In case of wear, if your gasket is detachable, replace the gasket. If not detachable, you have to replace the door.

## PART - 7.

# THE PARTS OF THE APPLIANCE AND THE COMPARTMENTS

This appliance is not intended to be used as a built-in appliance.

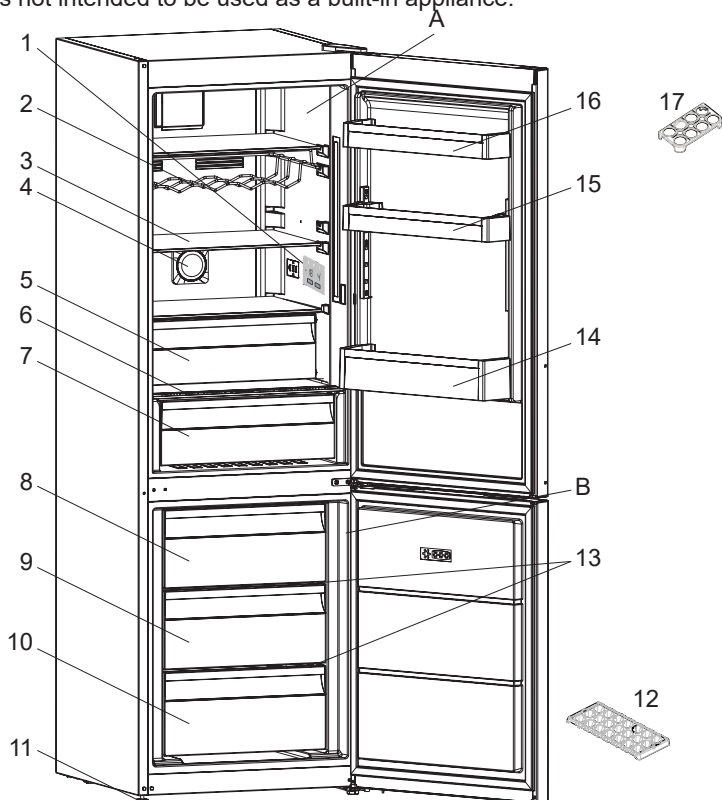

This presentation is only for information about the parts of the appliance. Parts may vary according to the appliance model.

A) Refrigerator compartment

B) Freezer compartment

1) Thermostat box / Interior display

2) Wine rack \*

3) Refrigerator shelves

4) Ioniser \*

5) Chiller \*

6) Crisper cover

7) Crisper

8) Freezer upper basket

9) Freezer middle basket

10) Freezer bottom basket

11) Levelling feet

12) Ice box tray

13) Freezer glass shelves \*

14) Bottle shelf

15) Adjustable door shelf \* / door shelf

16) Door shelf

17) Egg holder

\* In some models

**General notes:**

**Fresh Food Compartment (Fridge):** Most efficient use of energy is ensured in the configuration with the drawers in the bottom part of the appliance, and shelves evenly distributed, position of door bins does not affect energy consumption.

**Freezer Compartment (Freezer):** Most Efficient use of energy is ensured in the configuration with the drawers and bins are on stock position.

## Dimensions

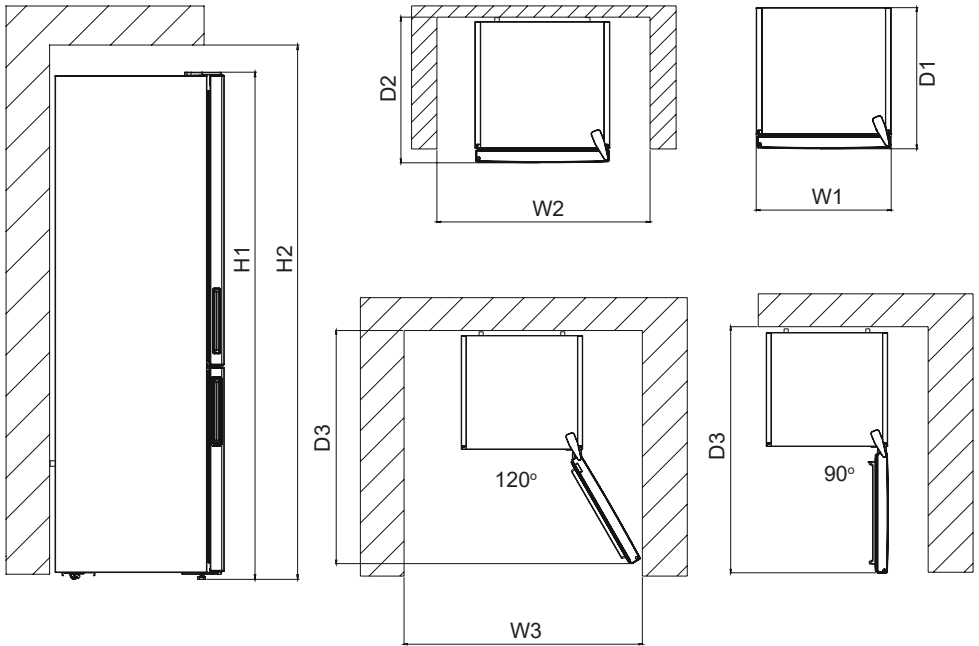

Overall dimensions <sup>1</sup>		
H1	mm	2010
W1	mm	595
D1	mm	650

<sup>1</sup> the height, width and depth of the appliance without the handle

Space required in use <sup>2</sup>		
H2	mm	2060
W2	mm	595
D2	mm	650

<sup>2</sup> the height, width and depth of the appliance including the handle, plus the space necessary for free circulation of the cooling air

Overall space required in use <sup>3</sup>		
W3	mm	877
D3	mm	1179

<sup>3</sup> the height, width and depth of the appliance including the handle, plus the space necessary for free circulation of the cooling air, plus the space necessary to allow door opening to the minimum angle permitting removal of all internal equipment

## **1 TECHNICAL DATA**

The technical information is situated in the rating plate on the internal side of the appliance and on the energy label.

The QR code on the energy label supplied with the appliance provides a web link to the information related to the performance of the appliance in the EU EPREL database.

Keep the energy label for reference together with the user manual and all other documents provided with this appliance.

It is also possible to find the same information in EPREL using the link <https://eprel.ec.europa.eu> and the model name and product number that you find on the rating plate of the appliance.

See the link [www.theenergylabel.eu](http://www.theenergylabel.eu) for detailed information about the energy label.

## **2 INFORMATION FOR TEST INSTITUTES**

Appliance for any EcoDesign verification shall be compliant with EN 62552.

Ventilation requirements, recess dimensions and minimum rear clearances shall be as stated in this User Manual at Chapter 2. Please contact the manufacturer for any other further information, including loading plans.

## **3 CUSTOMER CARE AND SERVICE**

Always use original spare parts.

When contacting our Authorised Service Centre, ensure that you have the following data available: Model, Serial Number and Service Index.

The information can be found on the rating plate. Subject to change without notice.

The original spare parts for some specific components are available for a minimum of 7 or 10 years, based on the type of component, from the placing on the market of the last unit of the model.

Visit our website to:  
[vestfrosthome.eu](http://vestfrosthome.eu)



52330486

# Register

<b>ENNE SEADME KASUTAMIST .....</b>	<b>31</b>
Üldised hoiatused .....	31
Vanad ja mittetöötavad külmikud .....	34
Ohutuse hoiatused.....	35
Külmiku paigaldamine ja kasutamine .....	36
ENNE KUI ALUSTATE OMA KÜLMIKU KASUTAMIST .....	37
<b>ERINEVAD FUNKTSIOONID JA VÕIMALUSED .....</b>	<b>37</b>
Teave uue põlvkonna jahutustehnoloogia kohta.....	37
Displei ja juhtpaneel.....	38
Hoiatused temperatuuri seadmise kohta .....	39
Olulised paigaldusjuhised .....	41
Tarvikud .....	41
Sügavkülmikukast.....	41
Sügavkülmikukast.....	41
Jahuti riiulid .....	42
Niiskuskontroller .....	42
Reguleeritav ukseriul .....	43
Reguleeritav Klaasriiul.....	43
<b>TOIDU PAIGUTAMINE KÜLMIKUS.....</b>	<b>44</b>
Külmik .....	44
Sügavkülmik .....	45
<b>PUHASTAMINE JA HOOLDUS .....</b>	<b>50</b>
Sulamine .....	50
<b>TARNE JA ÜMBERPAIGUTAMINE .....</b>	<b>51</b>
Ukse ümberpaigutamine.....	51
<b>ENNE TEENINDUSSE HELISTAMIST .....</b>	<b>52</b>
NÕUANDEID ENERGIA SÄÄSTMISEKS.....	57
<b>SEADME JA KAMBRITE OSAD .....</b>	<b>58</b>
Mõõtmed.....	60
<b>TEHNILISED ANDMED .....</b>	<b>61</b>
<b>TEAVE KATSEASUTUSTELE .....</b>	<b>61</b>

## PEATÜKK - 1. ENNE SEADME KASUTAMIST

### Üldised hoiatused

**HOIATUS:** Hoidke seadme korpuses asuvad ja sisseehitatud ventilatsioonivad vabad kõikidest takistustest.

**HOIATUS:** Ärge kasutage külmutusprotsessi kiirendamiseks mehhaanilisi- või muid seadmeid, mis ei ole tootja poolt soovitatud.

**HOIATUS:** Ärge kasutage elektrilisi seadmeid toidusäilitusseksioonides

välja arvatud juhul, kui neid ei ole soovitanud seadme tootja.

**HOIATUS:** Ärge kahjustage külmutusagensi tsirkulatsiooni.

**HOIATUS:** Seadme ebastabiilsusest tingitud ohtude vältimiseks, tuleb see paigaldada vastavalt juhistele.

**HOIATUS:** Seadme paigaldamisel veenduge, et toitejuhe ei jääks kuskile kinni ega saaks kahjustada.

**HOIATUS:** Ärge jätke mitme pesaga pikendusjuhtmeid ega muid toiteallikaid seadme taha.



Tähis ISO 7010 W021

**Hoiatus:** Tuleohtlik / tuleohtlikud materjalid

- Kui teie seade kasutab külmutusagensi R600 – infot saate vaadata oma külmiiku infokleebiselt – peate transportimisel ja monteerimisel väga ettevaatlikult talitama, et mitte vigastada külmutuselemente. Kuigi R600a on keskkonnasõbralik ja naturaalne gaas, on tegu plahvatusohtliku gaasiga ja vigastatud ning lekkiva külmutusseadmega külmik tuleb koheselt eemaldada lahtise tule või kütteseadmete juurest ja ruum tuleb koheselt hoolikalt ventileerida.
- Transportimise ja paigaldamise käigus ei tohi kahjustada külmaine kompressorit.
- Ärge hoidke seadmes plahvatavaid aineid näiteks süttiva sisuga aerosooli pudeleid .
- Seade on mõeldud kasutamiseks kodumajapidamises ja muudes sarnastes kohtades nagu näiteks;



- personaliköögid poodides, kontorites ja muudes töökeskkondades
  - talumajapidamistes ja klientide kasutuseks hotellides, motellides ja muudes majutusasutustes
  - bed and breakfast tüüpi majutusasutustes;
  - toitlustuses ja muudes sarnastes valdkondades
- Kui kontakt ei vasta külmiku pistikule, peab selle vahetama tootja esindaja või kvalifitseeritud töötaja, et vältida võimalikke ohte.
  - Seade ei ole mõeldud kasutamiseks piiratud füüsiliste, sensorsete või vaimsete võimetega või väheste teadmiste ja oskustega isikutele (k.a. lapsed) välja arvatud juhul, kui nende turvalisuse eest vastutav isik on neid piisavalt seadme kasutamise osas instrueerinud. Lastele tuleb teha selgeks, et nad ei tohi antud seadmega mängida.
  - Külmkapi toitekaabli külge on ühendatud spetsiaalselt maandatud pistik. Pistikut tohib kasutada maandatud 16 amprises pistikupesas. Kui teie majas sellist pistikupesa ei ole, laske see kvalifitseeritud elektrikul paigaldada.
  - 3-8-aastased lapsed tohivad toiduaineid seadmesse panna ja neid sealt välja võtta. Lapsed ei tohiks seadet puhastada ega hooldada. Hoidke alla 3-aastased lapsed seadmest eemal. 3-8-aastased lapsed tohivad seadet kasutada ainult täiskasvanu järelevalve all. 8-14-aastased lapsed ja puudega isikud tohivad seadet kasutada ainult juhul, kui nad teevad seda nende ohutuse eest vastutava isiku järelevalve all või juhendamisel. Sügava puudega isikud ei tohiks seadet ilma järelevalveta kasutada.
  - Seade ei ole mõeldud kasutamiseks üle kaheksa aastatele lastele ja piiratud füüsiliste, sensorsete või vaimsete võimetega või väheste teadmiste ja oskustega isikutele (k.a. lapsed) ainult juhul, kui nende turvalisuse eest vastutav isik on neid piisavalt seadme kasutamise osas instrueerinud ning nad teadvustavad kõiki seadme kasutamisega kaasnevaid ohte. Lapsed ei tohi

seadmes mängida. Puhastust ja hooldust ei tohi lapsed teostada ilma järelevalveta.

- Kui toitejuhe on kahjustatud, peab selle asendama valmistaja, valmistaja teenindusesindaja või muu kvalifitseeritud töötaja, et vältida ohtlikke olukordi.
- See seade ei ole ette nähtud kasutamiseks kõrgusel üle 2000 m.

### **Toidu riknemise vältimiseks järgige järgmisi juhiseid:**

- Seadme ukse pikemaks ajaks lahti jätmisel võib temperatuur selle sees oluliselt tõusta.
- Puhastage toiduainetega kokkupuutuvaid pindu ja äravooluavasid regulaarselt.
- Hoidke toorest liha ja kala sobivates anumates, nii et need ei puutuks muude toiduainetega kokku ning et nende vedelik ei tilguks teistele toiduainetele.
- Kahetärni sügavkülmutatud toiduainete sahtlid sobivad eelnevalt sügavkülmutatud toiduainete hoidmiseks, jäätise hoidmiseks või valmistamiseks ja jääkuubikute tegemiseks.
- Ühe-, kahe- ja kolmetärni sahtlid ei sobi värskete toiduainete sügavkülmutamiseks.
- Kui seadmesse pikemat aega toiduaineid ei panda, lülitage see välja, sulatage, puhastage, laske kuivada ja jätke seadme uks lahti, et seadmesse ei tekiks hallitust.

## Vanad ja mittetöötavad külmikud

- Kui teie vana külmik on varustatud lukuga, purustage või eemaldage see enne seadme kõrvaldamist, kuna lapsed võivad sattuda külmikusse lõksu ja põhjustada selliselt õnnetuse.
- Vanad külmikud ja sügavkülmad sisaldavad isolatsioonimaterjale ja külmutusagens CFCd. Seega pidage silmas, et te ei kahjustaks vana külmikut kasutusest eemaldades loodust.

Küsi kohalikult oma valitsuselt lisateavet WEEE hävitamise osas taaskasutamise, korduskasutamise jne. eesmärgil.

### Märkused:

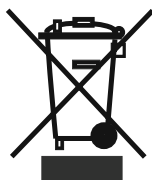

- Palun lugege enne seadme paigaldamist ja kasutamist hoolikalt seadme kasutusjuhendit. Meie ettevõtte ei vastuta kahjude eest, mis võivad tekkida seadme vale kasutamise korral.
- Järgige kõiki seadmel ja kasutusjuhendis toodud juhiseid ning hoidke kasutusjuhend kindlas kohas, et lahendada tulevikus ettetulevaid probleeme.
- Antud seade on mõeldud kasutamiseks kodumajapidamistes, ainult siseruumides ja kindlal määratud eesmärgil. Seade ei sobi kommerts- või ühiskasutuseks. Selline kasutus viib seadme garantii katkemiseni ja meie ettevõtte ei ole tekkida võivate kahjude eest vastutav.
- Antud seade on mõeldud kasutamiseks siseruumides ja sobib ainult toidu jahutamiseks ja hoidmiseks. Seade ei sobi kommerts- või ühiskasutuseks ja/või mittetoiduainete hoiustamiseks. Vastasel juhul ei võta meie ettevõtte vastutust tekkida võivate kahjude eest.

## Ohutuse hoiatused

- Ärge kasutage pikendusjuhtmeid või mitmikpesasid.
- Ärge ühendage kahjustatud, katkistesse või vanadesse pistikutesse.
- Ärge tirige, painutage või kahjustage juhet.
- Ärge kasutage pistiku üleminekuid.



- Seade on mõeldud kasutamiseks täiskasvanute poolt, ärge lubage lastel seadmega mängida või rippuda üle ukse.
- Elektrilöögi vältimiseks ärge sisestage või tõmmake pistikut kontaktist välja märgade kätega!
- Ärge pange sügavkülmikusse klaaspudeleid või joogipurke. Pudelid või purgid võivad lõhkeda.
- Oma ohutuse tagamiseks ärge pange külmikusse plahvatus- või tuleohtlikke materjale. Pange suurema alkoholisaldusega joogid sügavkülmikusse vertikaalselt ja korrektselt suletult.
- Kui võtate külmikus valmistatud jääd, siis ärge puudutage seda, kuna jää võib põhjustada külmakahjustusi ja/või löikeid.
- Ärge katsuge külmunud toite märgade kätega! Ärge sööge jäätist ja jääkuubikuid vahetult peale sügavkülmikust välja võtmist!
- Ärge taaskülmutage juba sulanud toiduaineid. See võib põhjustada tervise probleeme näiteks toidumürgitust..
- Ärge katke külmikut ega selle pealset riidega. See mõjutab teie külmiku töö tulemuslikkust.
- Transportimise ajaks kinnitage kõik külmikus olevad lisatarvikud, et vältida nende kahjustumist.

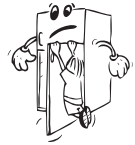

## Külmiku paigaldamine ja kasutamine

*Enne külmiku kasutusele võttu peate pöörama tähelepanu järgnevatele punktidele:*

- Operating voltage for your fridge is 220-240 V at 50Hz.
- Külmiku toitejuhe on varustatud maandatud kaitsmega. Pistikut tohib kasutada maandatud pistikus millel on minimaalselt 16 A kaitse. Kui teil ei ole sellele vastavat pistikut, laske see kvalifitseeritud elektrikul paigaldada.
- Tootja ei vastuta kahjustuste eest, mis tekivad toote maandamata kasutamisel.
- Asetage seade kohta, kus ta ei oleks kokkupuutes otsese päikesevalgusega.
- Seadme peab olema vähemalt 50 cm eemal ahjust, pliidist ja muudest otsese soojuse allikatest ja vähemalt 5 cm kaugusel elektrilisest ahjust.
- Seadet ei tohi kasutada välitingimustes või jätta vihma kätte.
- Kui külmik on paigutatud sügavkülmiku kõrvale, peab nende vahe olema vähemalt 2 cm, et vältida niiskuse teket välispinnale.
- Ärge asetage külmikule esemeid ja paigutage külmik sobivasse kohta, et tema peale jääks vähemalt 15 cm vaba ruumi.
- Reguleeritavad esijalad tuleb stabiliseerida sobivale kõrgusele, et külmik töötaks stabiilsel pinnal õigesti. Jalgu saate reguleerida keerates neid päripäeva (või vastupidises suunas). Seda tuleb teha enne toidu külmikusse paigutamist.
- Enne külmiku kasutamist pühkige kõik osad üle sooja veega millesse on lisatud teelusikatäis soodat, loputage ja kuivatage. Peale puhastamist pange kõik osad tagasi.
- Paigaldage kauguse reguleerimise plastik (detail millel on taga mustad labad) keerates seda 90°, nagu näidatud joonisel, vältimaks kondensaatori kokkupuudet seinaga.

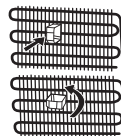

## ENNE KUI ALUSTATE OMA KÜLMIKU KASUTAMIST

- Kui seadet kasutatakse esmakordselt või peale transportimist, hoidke külmikut püstises asendis 3 tundi ja seejärel ühendage vooluvõrguga, et tagada efektiivne töö. Vastasel juhul võite kahjustada kompressorit.
- Esmakordsel kasutamisel võib külmikus olla spetsiifiline lõhn, lõhn kaob kui külmik hakkab jahutama.



## PEATÜKK - 2. ERINEVAD FUNKTSIOONID JA VÕIMALUSED

### Teave uue põlvkonna jahutustehnoloogia kohta

Uue põlvkonna jahutustehnoloogiaga sügavkülmikuga külmikutel on staatiliste sügavkülmikuga külmikutega võrreldes erinev töösüsteem. Tavaliste sügavkülmikuga külmikute puhul muutuvad sügavkülmikusse sisenev õhk ja toidust eralduv niiskus sügavkülmikus jääks. Sellise jää sulatamiseks tuleb külmik vooluvõrgust lahutada. Sulatamise ajal toidu jahedana hoidmiseks tuleb toit selleks ajaks kusagile mujale hoiustada ja kasutaja peab sügavkülmikust eemaldama sinna kogunenud jää ja härmatise.

Uue põlvkonna jahutustehnoloogiaga sügavkülmikute puhul on olukord täiesti teine. Ventilaaatori abil puhutakse külma ja kuiva õhku läbi sügavkülmikusektsiooni. Külma õhu laialipuhumise tulemusena külmuvad toiduained, ka riiulite vahel asuvates kohtades, ühtlaselt ja korralikult. Mingit jääd aga ei teki.

Tavakülmiku konfiguratsioon on sügavkülmikuga peaaegu samasugune. Külmiku ülaosas asuvast ventilaatorist lähtuv õhk jahutatakse läbi õhukanali taga asuva vahe. Samal ajal puhutakse õhku läbi õhukanalis asuvate avade, mis tagab tavakülmiku eduka jahutamise. Õhukanali avad on mõeldud sektsioonis õhu ühtlaseks jaotamiseks.

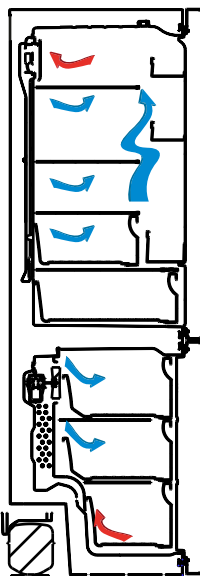

Kuna sügavkülmiku ja tavakülmiku vahel õhu liikumist ei toimu, siis ka lõhnad ei segune.

Selle tulemusena on teie uue põlvkonna jahutustehnoloogiaga külmikut lihtne kasutada ja ta pakub teile palju kasulikku mahtu ja meeldivat disaini.

## Displei ja juhtpaneel

### Sisekuva / ruumisisene juhtimine

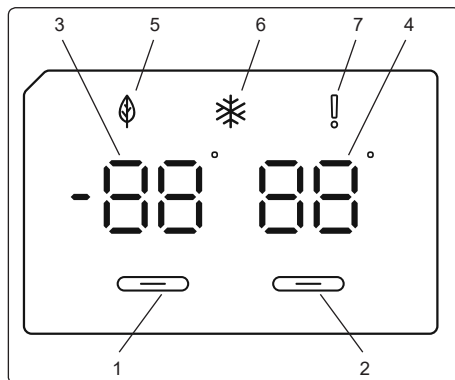

### Kuva ja juhtpaneel

#### Juhtpaneeli kasutamine

1. Võimaldab seadistada sügavkülmikut.
2. Võimaldab seadistada jahutuskambrit.
3. Sügavkülmiku väärtuse määramise kuva.
4. Jahutuskambri väärtuse määramise kuva.
5. Ökonoomse režiimi sümbol.
6. Maksimumkülmutuse sümbol.
7. Alarmi sümbol.

#### Valgustus (kui on saadaval)

Kui toode on esimest korda voluvõrku ühendatud, võivad sisetuled avanemistestide tõttu sisse lülituda 1-minutilise hilinemisega

#### Külmiku kasutamine.

Kui olete külmiku voluvõrku ühendanud, kuvatakse kõiki sümboleid 2 sekundi jooksul ja algseks temperatuuriväärtuseks on sügavkülmiku näidikul  $-18^{\circ}\text{C}$  ning külmiku näidikul  $+4^{\circ}\text{C}$ .

#### Sügavkülmiku temperatuuriseaded

- Esialgne jahedama seadistuse näidiku temperatuuriväärtus on  $-18^{\circ}\text{C}$ .
- Vajutage üks kord sügavkülmiku seadistamisnuppu.

Selle nupu esmakordsel vajutamisel hakkab viimati seadistatud väärtus ekraanil vilkuma.

- Iga nupulevajutusega määratakse üha madalam temperatuur ( $-16^{\circ}\text{C}$ ,  $-18^{\circ}\text{C}$ ,  $-20^{\circ}\text{C}$ ,  $-22^{\circ}\text{C}$  või  $-24^{\circ}\text{C}$ ).
- Kui jätkate sama nupu vajutamist, alustatakse uuesti väärtusest  $-16^{\circ}\text{C}$ .

**MÄRKUS.** Kui külmutuskambri temperatuur seadistatakse väärtusele  $-18^{\circ}\text{C}$ , käivitub

ökonoomne režiim automaatselt.

### **Jahutuskambri temperatuuriseaded**

- Jahutuskambri seadistuse näidiku algne temperatuuriväärtus on +4 °C.
- Vajutage üks kord jahutuskambri nuppu.
- Iga nupulevajutusega määratakse üha madalam temperatuur (+8°C, +6°C, +5°C, +4°C või +2°C).
- Kui jätkate sama nupu vajutamist, alustatakse uuesti väärtusest +8 °C.

### **Maksimumkülmutuse režiim**

#### **Otstarve**

- Suure toidukoguse külmutamine, mis ei mahu kiirkülmutusriiulile.
- Valmistatud toidu külmutamine.
- Värske toidu kiire külmutamine värskuse säilitamiseks.

#### **Kuidas kasutada**

Maksimumkülmutuse režiimi lubamiseks vajutage ja hoidke 3 sekundit külmutuskambri temperatuuri seadistamise nuppu. Kui maksimumkülmutuse režiim on valitud, süttib näidikul maksimumkülmutuse sümbol ja kostub režiimi sisselülitamist kinnitav helisignaal.

#### **Maksimumkülmutuse režiimi ajal**

- Jahutuskambri temperatuuri saab reguleerida. Sellisel juhul jääb maksimumkülmutuse režiim sisse.
- Ökonoomset režiimi ei saa valida.
- Maksimumkülmutuse režiimi saab tühistada samamoodi nagu see valiti.

#### **Märkused**

- 24 tunni jooksul külmutatavate värskete toiduainete maksimaalne kogus (kilogrammides) on toodud seadme andmesildil.
- Seadme maksimaalse külmutusjõudluse tagamiseks seadke külmutuskamber maksimumkülmutuse režiimile 3 tundi enne toiduainete külmutuskambrisse panemist.



Kiirkülmutuse režiim lülitub automaatselt välja 24 tunni möödumisel või sügavkülmi temperatuuri langemisel alla -32 °C.

•

### **Hoiatused temperatuuri seadmise kohta**

- Voolukatkestuse ajal teie temperatuuri seadeid ei tühistata.
- Efektivsuse tagamiseks ei ole soovitatav kasutada külmiikut jahedamas keskkonnas kui 10°C.
- Temperatuuri seaded tuleb teha sõltuvalt ukse avamise sagedusest ja külmiikus hoitava toidu kogusest.
- Enne toimingu lõpetamist ärge asuge tegema uut seadistust



- Peale pistikusse ühendamist peab sõltuvalt ümbritsevast temperatuurist külmik täieliku jahtumiseni töötama kuni 24 tundi ilma segamata. Ärge avage külmiku uksi liiga sageli ega asetage sellel perioodil külmikusse liiga palju toitu.
- Kompressori kahjustuste vältimiseks rakendub 5 minutiline viivitus funktsioon, kui te tõmbate külmiku pistikust välja või kui tekib elektrikatkestus. Külmik hakkab uuesti normaalselt tööle peale 5 minuti möödumist.
- Din kyl är tillverkad för att klara de omgivande temperaturer som anges som standardvärden i överensstämmelse med den klimatklass som anges på säkerhetsetiketten. Me ei soovita kasutada külmikut soovitatud temperatuuri väärtusest väljaspool, kuna sellega langeb jahutuse efektiivsus.

### **Kliimaklass ja tähendus:**

**T (troopiline):** See külmutusseade on mõeldud kasutamiseks ümbritseva õhu temperatuurivahemikus 16 °C kuni 43 °C.

**ST (lähistroopiline):** See külmutusseade on mõeldud kasutamiseks ümbritseva õhu temperatuurivahemikus 16 °C kuni 38 °C.

**N (möödukas):** See külmutusseade on mõeldud kasutamiseks ümbritseva õhu temperatuurivahemikus 16 °C kuni 32 °C.

**SN (laiendatud möödukas):** See külmutusseade on mõeldud kasutamiseks ümbritseva õhu temperatuurivahemikus 10 °C kuni 32 °C.

## Olulised paigaldusjuhised

Seade on ette nähtud töötama karmis kliimas (kuni 43 °C või 110 °F) ja selles kasutatakse külmakilbi tehnoloogiat, mis tagab, et külmutatud toit ei hakka sügavkülmikus sulama isegi juhul, kui väliskeskonna temperatuur langeb kuni –15 °C. Seetõttu saab seadme paigaldada kütmata ruumi, muretsemata seejuures toidu riknemise pärast sügavkülmikus. Kui harilik keskkonnatemperatuur taastub, saate seadme tavapärasest kasutamist jätkata.

## Tarvikud (teatud mudelid)

### Sügavkülmikukast

- Sügavkülmikukast on mõeldud sellise toidu säilitamiseks, millele on vaja hõlpsamat juurdepääsu.
- Sügavkülmikukasti eemaldamine.
- Tõmmake kast nii palju kui võimalik välja.
- Tõmmake kasti esiosa üles ja välja.

**! Liugsektsooni lähtestamiseks korrake sama toimingut vastupidises järjestuses.**

**Märkus.** Sahtlit välja tõmmates hoidke alati sahtli käepidemest.

Sügavkülmikukast

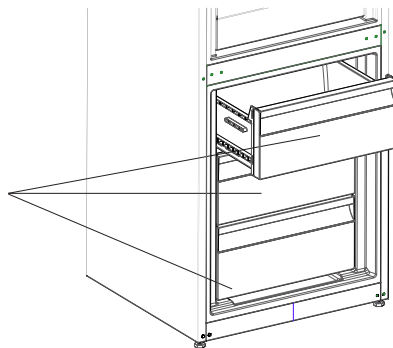

## Jahuti riiulid (teatud mudelid)

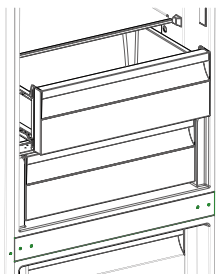

Toidu hoidmine jahutisektsioonis, mitte sügavkülmikus või külmikus, aitab toidul kauem säilitada oma värskust ning maitse- ja lõhnaomadusi, säilitades samas toidu värsket väljanägemist. Kui jahutialus muutub määrdunuks, võtke see välja ja peske veega puhtaks.

(Vesi külmub temperatuuril 0 °C, kuid soola või suhkrut sisaldavad toidud külmuvad sellest madalamal temperatuuril.)

Tavaliselt kasutavad inimesed jahutisektsiooni toore kala, riisi jms säilitamiseks...

**Ärge asetage siia toite, mida soovite külmutada või jää valmistamiseks jääaluseid.**

## Jahuti riiuli eemaldamine

- Tõmmake jahuti riiulit siinidel enda suunas.
- Eemaldamiseks tõmmake jahuti riiul siinidelt üles.

Kui jahuti riiul on eemaldatud, võib see toetada kuni 20 kg koormust.

## Niiskuskontroller (teatud mudelid)

Suletud asendis niiskuskontroller võimaldab värskaid köögi- ja puuvilju kauem säilitada.

Kui köögiviljakast on täiesti täis, tuleb kasti asuv värskuse skaala lahti teha. Sellisel juhutakse õhku ja niiskust köögiviljakastis pikendada säilivusaega.

Kui näete klaasriiulil kondensaati, niiskuskontrolli seada avatud asendisse.

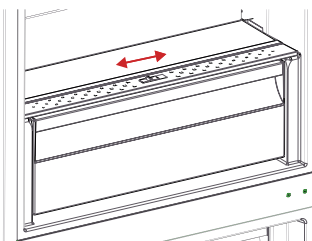

e e s  
m o e l  
n i n g

t u l e b

## Reguleeritav ukseriul (teatud mudelid)

Reguleeritav ukseriul võimaldab kuut erinevat kõrguse reguleerimist teile vajalike hoiualade loomiseks.

Reguleeritava ukseriuli positsiooni muutmiseks hoidke riuli alumist osa ja tõmmake ukseriuli küljel olevaid nuppe noolega näidatud suunas. (Joonis 1)

Asetage ukseriul seda üles ja alla liigutades vajalikule kõrgusele.

Kui olete ukseriuli vajaliku kõrguse saavutanud, vabastage ukseriuli küljel olevad nupud (joonis 2). Enne ukseriulist lahti laskmist liigutage seda üles ja alla ning veenduge, et see on fikseeritud.

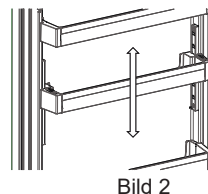
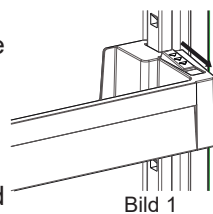

Märkus: Enne liikuvale ukseriulile raskuste asetamist tuleb riuli põhja toetades seda hoida. Vastasel juhul võib riul raskuse tõttu siinidelt kukkuda. Seega võib tekkida kahju ukseriulile või siinidele.

## Reguleeritav Klaasriul (teatud mudelid)

Reguleeritava klaasriuli mehhanism võimaldab lihtsa liigutusega lisada hoiustamisruumi.

Klaasriuli eemaldamiseks lükake seda.

Oma toidu saate hõlpsalt tekkinud lisaruumi paigutada.

Riuli algasendisse seadmiseks tõmmake seda enda poole.

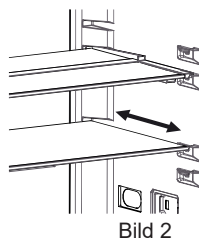
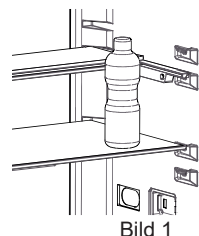

**Visuaalsed ja tekstilised kirjeldused lisatavikute kohta võivad erineda sõltuvalt teie seadme mudelist.**

## **PEATÜKK - 3. TOIDU PAIGUTAMINE KÜLMIKUS**

### **Külmik**

- Tavalistes kasutustingimustes on külmiku jahutisektsiooni temperatuuriväärtuse reguleerimine 4°C-ni piisav.
- Niiskuse ja sellest tuleneva härmatise vältimiseks ärge pange külmikusse lahtises mahutis vedelikke. Härmatis tekib aurusti kõige külmematele osadele ja võib nõuda sagedasemat sulatamist.
- Külmikusse ei tohi panna sooja toitu. Soojal toidul tuleb lasta jahtuda toatemperatuurini. Toit tuleb paigutada külmikusse selliselt, et oleks tagatud piisav õhuringlus.
- Mitte miski ei tohi puutuda vastu seadme tagaseina, kuna see põhjustab härmatise teket ja esemed võivad tagaseina külge külmutada. Ärge avage külmiku ust liiga sageli.
- Paigutage liha ja kala (pakitud pakendisse või kilesse), mida kavatsete 1-2 päeva jooksul ära tarbida, külmiku kõige alumisse osasse (köögiviljakasti kohale) kuna see on kõige külmem piirkond ja tagab kõige paremad hoidmistingimused.
- Puu- ja köögiviljad võib köögiviljakasti panna ilma pakendita.
- Normaalseste töötingimuste tagamiseks piisab, kui reguleerida teie külmiku temperatuuriseade temperatuurile +4 °C.
- Külmikambri temperatuur peaks olema vahemikus 0-8 °C, temperatuuril alla 0 °C hoitavad värsked toidud lähevad jäässe ja mädanevad, temperatuuril üle 8 °C tõuseb bakterisisaldus ning toidud riknevad.
- Ärge pange kuuma toitu kohe külmkappi, oodake kuni see maha jahtub. Kuumad toidud tõstavad teie külmiku temperatuuri ning põhjustavad toidumürgitust ja toidu tarbetut riknemist.
- Liha, kala, jms tuleks hoida toidu jahutuskambris ning köögiviljade hoidmiseks peaks kasutama köögiviljasahtlit (kui see on olemas).
- Ristsaastumise vältimiseks ärge säilitage lihatooteid puuviljade juures.
- Toidud tuleks külmikusse panna suletud anumates või kaetuna, et vältida niiskuse ja lõhnade tekkimist.

Food	HHoiustamise aeg	Kuhu külmikus paigutada
Juurviljad ja puuviljad	1 nädal	Juurviljakorvis (ilma pakkimata)
Liha ja kala	2 kuni 3 päeva	Kaetud kilega ja kottides või lihakarbis (klaasriiulil)
Värske juust	3 kuni 4 päeva	Spetsiaalsel ukseriulil
Või ja margariin	1 nädal	Spetsiaalsel ukseriulil
Pudelis olevad tooted, piim ja jogurt	Kuni tootja poolt soovitatud säilivuse tähtajani	Spetsiaalsel ukseriulil
Munad	1 Kuu	Munariulil
Keedetud toidud		Kõik riulid

## Sügavkülmik

- Kasutage oma külmiku sügavkülmikusektsiooni külmutatud toidu pikaaegseks säilitamiseks ja jää valmistamiseks.
- Sügavkülmiku maksimaalselt ära kasutamiseks kasutage ainult ülemise ja alumise sektsiooni klaasriiuleid. Alumise sektsiooni puhul kasutage alumist korvi.
- Seadme optimaalse tõhususe ja maksimaalse külmutusvõime saavutamiseks määrake 24 tundi enne sügavkülmikusse värske toidu asetamist külmiku seadistusväärtuseks 4 °C .
- Pärast värske toidu asetamist sügavkülmikusse valige seadistusväärtuseks 2 °C; enamasti piisab, kui hoida seda väärtust 24 tundi. Vajaduse korral võite 24 tunni pärast seadistusväärtust vähendada.
- Ärge pange sügavkülmikusse külmutamiseks värskest pandud toitu juba külmunud toiduainete kõrvale.
- Külmutage toiduained (liha, hakkliha, kala jms) väiksemates portsjonites, mida suudaksite korraga ära tarbida.
- Ärge külmutage juba sulanud toitu enam uuesti. See võib kujutada ohtu teie tervisele seoses näiteks toidumürgistusega.
- Ärge asetage kuuma toidu sügavkülmikusse enne kui toit on täielikult maha jahtunud. Selle tulemusel võivad sügavkülmikus juba leiduvad külmunud toiduained rikneda.
- Külmutatud toiduaineid ostes veenduge, et need on sobivates tingimustes külmutatud ja et pakend on terve.

- Külmutatud toidu säilitamisel tuleb kindlasti järgida pakendil toodud hoiustamistingimusi. Kui pakendil juhised puuduvad, tuleb toit võimalikult peatselt ära tarbida.
- Kui külmutatud toidu pakendis on tekkinud niiskus või sel on ebameeldiv lõhn, võib toit olla olnud eelnevalt hoitud ebasoodsates tingimustes ja toit võib olla riknenud. Ärge seda tüüpi toiduaineid ostke!
- Külmutatud toidu hoiustamise kestus muutub vastavalt ümbritsevale temperatuurile, ukse avamise/sulgemise sagedusele, termostaadi seadistusele, toidu tüübile ja toidu ostmisajast sügavkülmikusse paigutamiseni möödunud ajale. Pidage alati kinni pakendil toodud juhistest ja ärge ületage märgitud pikimat säilitusaega.
- Pange tähele, et kui soovite äsja suletud sügavkülmiku ust avada, pole seda kerge teha. Tegemist on normaalse nähtusega! Pärast seisundite võrdsustumist on ust jälle võimalik kergelt avada.

### **Tähtis märkus.**

- Külmutatud toiduaineid tuleb sulatamise järel valmistada värsketele toidule sarnaselt. Kui neid sulatamise järel ei valmistata, ei tohi neid MITTE MINGIL JUHUL uuesti külmutada.
- Valmistatud toitude leiduvad osad maitseained (aniis, basiilik, kress, vürtsisegud, ingver, küüsaug, sibul, sinap, tüümian, majoraan, must pipar jms) muutuvad ja omandavad tugevama maitse, kui neid on pika aja vältel säilitatud. Seetõttu lisage külmutada toitudele natukene maitseaineid või siis lisage maitseaineid alles pärast toidu sulamist.
- Toidu säilitamisaeg sõltub kasutatud õlist. Sobivad õlid on margariin, vasikarasv, oliiviõli ja või ning mitesobivad on pähkliõli ja searasv.
- Vedelad toidud tuleb külmutada plasttopsides ja teised toidud tuleb külmutada plastkiles või kottides.

<b>Liha ja kala</b>	<b>Ettevalmistus</b>	<b>Hoiustamise aeg (kuudes)</b>	<b>Sulatamise aeg toatemperatuuril -tundides-</b>
<b>Biifsteek</b>	Külmutamiseks pakitud parajate portsjonitena	6-10	1-2
<b>Lambaliha</b>	Külmutamiseks pakitud parajate portsjonitena	6-8	1-2
<b>Veiseliha</b>	Külmutamiseks pakitud parajate portsjonitena	6-10	1-2
<b>Vasikaliha kuubikud</b>	Väikeste tükkidena	6-10	1-2
<b>Lambaliha kuubikud</b>	Tükkidena	4-8	2-3
<b>Hakkliha</b>	Sobilike portsudena, ilma võrtsideta	1-3	2-3
<b>Rupskid (tükid)</b>	Tükkidena	1-3	1-2
<b>Vorst/Salaami</b>	Peab olema võrdselt pakendatud, isegi kui on kaetud kilega.		Kuni sulamiseni
<b>Kana ja kalkun</b>	Külmutamiseks pakitud parajate portsjonitena	7-8	10-12
<b>Hani/part</b>	Külmutamiseks pakitud parajate portsjonitena	4-8	10
<b>Pöder - Jänes - Metssiga</b>	2,5 kiloste portsudena ja ilma luudeta	9-12	10-12
<b> Mageveekala (Forell, Karpkala, Haug, Säga)</b>	Peale puhastamist ja rookimist korralikult pesta ja kuivatada, vajadusel tuleb pea ja sabaosa ära lõigata.	2	Kuni on korralikult sulanud
<b>Lahjad kalad (meriahven, kammeljas, merikeel)</b>		4-8	Kuni on korralikult sulanud
<b>Rasvased kalad (pelamiid, makrell, sinikala, anšoovis)</b>		2-4	Kuni on korralikult sulanud
<b>Koorikloomad</b>	Puhastatud ja kottidesse pakitud	4-6	Kuni on korralikult sulanud
<b>Kalamari</b>	Oma pakendis, alumiinium või plastik konteineris	2-3	Kuni on korralikult sulanud
<b>Teod</b>	Soolvees, alumiinium või plastik konteineris	3	Kuni on korralikult sulanud



<b>Puuviljad ja Juurviljad</b>	<b>Ettevalmistus</b>	<b>Hoiustamise aeg (kuudes)</b>	<b>Sulatamise aeg toatemperatuuril -tundides-</b>
<b>Lillkapsas</b>	Eemaldage lehed, jagada tuum osadeks ning hoidke seda vees, mis sisaldab väikeses koguses sidrunimahla.	10 - 12	Võib kasutada külmutatult
<b>Rohelised oad, türgi oad</b>	Peske oad ja lõigake väikesteks tükkideks.	10 - 13	Võib kasutada külmutatult
<b>Herned</b>	Puhastage ja peske	12	Võib kasutada külmutatult
<b>Seened ja spargel</b>	Peske oad ja lõigake väikesteks tükkideks	6 - 9	Võib kasutada külmutatult
<b>Kapsas</b>	Puhastatud kujul	6 - 8	2
<b>Baklažaan</b>	Lõigake peale pesemist 2cm tükkideks	10 - 12	Eraldage kettad üksteisest
<b>Mais</b>	Puhastage ja pakkige kas tõlvikute või teradena	12	Võib kasutada külmutatult
<b>Porgand</b>	Peske ja lõigake viiludeks	12	Võib kasutada külmutatult
<b>Pipar</b>	Eemaldage vars, lõigake pooleks ja eemaldage seemned	8 - 10	Võib kasutada külmutatult
<b>Spinat</b>	Pestult	6 - 9	2
<b>Õunad ja pirnid</b>	Koorige ja viilutage	8 - 10	(Külmikus) 5
<b>Aprikoos ja virsik</b>	Poolitage ja eemaldage kivi	4 - 6	(Külmikus) 4
<b>Maasikad ja vaarikad</b>	Peske ja puhastage marjad	8 - 12	2
<b>Keedetud puuviljad</b>	Topsis kuhu on lisatud 10% suhkrut	12	4
<b>Ploomid, kirsid, hapud kirsid</b>	Peske ja eemaldage kivid	8 - 12	5 - 7

Piimatooted ja kondiitritooted		Ettevalmistus	Säilitamise aeg (kuudes)	Hoiustamise tingimused	
Pakendatud (Homogeniseeritud) piim		Originaal pakendis	2 - 3	Ainult homogeniseeritud piim	
Juust-välja arvatud valge juust		Viiludena	6 - 8	Lühiajalisel säilitamisel võivad jääda oma originaal pakendisse. Samuti võib need keerata toidukilesse, et säilitada pikema aja jooksul.	
Või, margariin		Originaal pakendis	6		
Muna*	Munavalge		10 - 12	30 gr vastab munakollasele.	Suletud konteineris
	Muna segu (valge – kollane)	Väga hästi segatuna, lisatud näpuotsatäis suhkrut või soola, et takistada liigset paksenemist	10	50 gr vastab munakollasele.	
	Munakollane	Väga hästi segatuna, lisatud näpuotsatäis suhkrut või soola, et takistada liigset paksenemist	8 - 10	20 gr vastab munakollasele.	

(\* ) Muna ei tohi külmutada koorega. Valge ja kollane tuleb külmutada eraldi või väga hästi segatuna.

	Hoiustamise aeg (kuudes)	Sulatamise aeg toatemperatuuril (tundides)	Sulatamise aeg ahjus (minutites)
<b>Leib</b>	4 - 6	2 - 3	4-5 (220-225 °C)
<b>Küpsised</b>	3 - 6	1 - 1,5	5-8 (190-200 °C)
<b>Pirukas</b>	1 - 3	2 - 3	5-10 (200-225 °C)
<b>Tort</b>	1 - 1,5	3 - 4	5-8 (190-200 °C)
<b>Filotaigen</b>	2 - 3	1 - 1,5	5-8 (190-200 °C)
<b>Pizza</b>	2 - 3	2 - 4	15-20 (200 °C)

## PEATÜKK -4. PUHASTAMINE JA HOOLDUS

- ***Veenduge, et seade on enne puhastamist vooluvõrgust eemaldatud.***



- Ärge puhastage külmikut valades sinna vett.



- Võite pühkida väliseid ja sisemisi pindasid pehme riide või käsna kasutades sooja seebivett.



- Eemaldage ükshaaval kõik osad ja puhastage sooja seebiveega. .



- Ärge kasutage puhastamiseks kergestiühtivaid, plahvatusohtlikke või söövitavaid materjale nagu näiteks lahustid, gaasid või happed.



- Du bör rengöra kondensatorn med kvast minst en gång om året för att ge energi sparande och öka produktiviteten.



### ***Veenduge, et külmik oleks puhastamise ajaks vooluvõrgust eemaldatud.*** **Sulatamine**

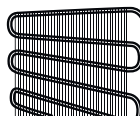

Külmik on varustatud täisautomaatse sulatusega. Sulatusprotsessi käigus tekkinud vesi läheb läbi veekogumistila, voolab külmiku taga asuvasse aurustumiskonteinerisse ja aurustub seal ära.

### **LED-valgusti vahetamine**

Kui teie külmikul on LED-valgusti, võtke ühendust Sharpi esindajaga, kuna selliseid valgusteid võivad vahetada ainult kvalifitseeritud tehnikud.

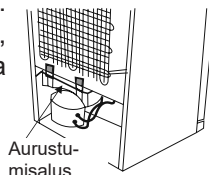

## PEATÜKK - 5. TARNE JA ÜMBERPAIGUTAMINE

- Teise kohta transportimiseks võib hoida alles originaal pakendi ja penoplasti (soovituslik).
- Teise kohta transportimisel peate kinnitama külmiku paksu pakendi, rihmade või tugevate köitega ja järgima pakendil toodud transpordi soovitusi.
- Eemaldage eemaldatavad osad (riiulid, tarvikud, juurviljakorvid jne.) või kinnitage need transpordi ajaks löökide vältimiseks rihmadega külmiku sisse.

***Kandke külmikut püstises asendis.***

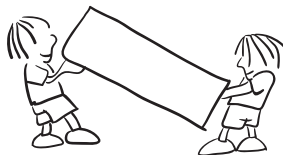

### **Ukse ümberpaigutamine**

- Külmiku ukse avanemise suunda on võimalik muuta, kui külmiku käepidemed on paigaldatud külmiku ukse esipinnale.
- Samuti saab ukse avanemise suunda muuta ilma käepidemeteta mudelitel.
- Kui soovite ukse avanemise suunda muuta, peate selleks võtma ühendust lähima teenindusega.

## PEATÜKK - 6. ENNE TEENINDUSSE HELISTAMIST

### Kontrollige hoiatusi:

Külmik annab hoiatusteate kui külmiku ja sügavkülmiku temperatuur on liiga kõrge või seadmel esineb mingi rike. Hoiatuskoodid kuvatakse Sügavkülmiku ja külmiku indikaatortabloom.

TÖRKE TÜÜP	TÄHENDUS	PÕHJUS	MIDA TEHA
E01	Anduri hoiatus		Võtke esimesel võimalusel ühendust hooldustehnikuga.
E02			
E03			
E06			
E07			
E08	Madala pinge hoiatus	Seadme elektritoide on väiksem kui 170 V.	<ul style="list-style-type: none"><li>- Tegu pole seadme rikkega; see tõrge aitab hoida ära kompressori kahjustumist.</li><li>- Pinge tuleb tõsta nõutud tasemeni.</li></ul> Kui see hoiatus ilmub korduvalt, tuleb võtta ühendust volitatud hooldustehnikuga.
E09	Sügavkülmik pole piisavalt külm	Ilmub tõenäoliselt pärast pikaajalist elektrikatkestust.	<ol style="list-style-type: none"><li>1. Seadke sügavkülmiku temperatuur jahedamale väärtusele või seadistage maksimumkülmutus. Tõrkekood kaob pärast nõutava temperatuuri saavutamist. Nõutava temperatuuri kiiremaks saavutamiseks hoidke ukсед suletud.</li><li>2. Eemaldage mis tahes tooted, mis on tõrke ajal üles sulanud. Need tuleb lühikese aja jooksul ära kasutada.</li><li>3. Ärge lisake sügavkülmikusse uusi tooteid enne, kui see saavutab sobiva temperatuuri ja tõrge on kustunud.</li></ol> Kui see hoiatus ilmub korduvalt, tuleb võtta ühendust volitatud hooldustehnikuga.

TÖRKE TÜÜP	TÄHENDUS	PÕHJUS	MIDA TEHA
E10	Jahutuskamber pole piisavalt külm	<p><b>Ilmub tõenäoliselt pärast järgmisi olukordi.</b></p> <ul style="list-style-type: none"> <li>- Pikaajaline elektrikatkestus.</li> <li>- Sooja toidu jätmine külmkappi.</li> </ul>	<ol style="list-style-type: none"> <li>1. Seadke külmiku temperatuur jahedamale väärtusele või seadistage superjahe režiim. Tõrkekood kaob pärast nõutava temperatuuri saavutamist. Nõutava temperatuuri kiiremaks saavutamiseks hoidke ukсед suletud.</li> <li>2. Eemaldage õhukanali eest mis tahes tooted ning ärge pange toitu anduri lähedale.</li> </ol> <p>Kui see hoiatus ilmub korduvalt, tuleb võtta ühendust volitatud hooldustehnikuga.</p>
E11	Jahutuskamber on väga külm	Mitmesugused	<ol style="list-style-type: none"> <li>1. Kontrollige, kas aktiveeritud on superjahe režiim.</li> <li>2. Muutke jahutuskambri temperatuuri.</li> <li>3. Veenduge, et ventilaator poleks ummistunud ja oleks puhas.</li> </ol> <p>Kui see hoiatus ilmub korduvalt, tuleb võtta ühendust volitatud hooldustehnikuga.</p>

## **Külmik ei tööta**

- Kas on voolukatkestus?
- Kas pistik on korralikult pistikupesasse ühendatud?
- Kas pistikupesa kaitse või peakaitse on rakendunud?
- Kas pistikupesa ei ole töökorras? Selle kontrollimiseks ühendage külmik mõnda töötavasse pistikupesasse.

## **Külmik ei ole piisavalt külm**

- Kas valitud on sobiv temperatuur?
- Kas külmiku ust on avatud sageli ja jäetud kauaks lahti?
- Kas külmiku uks on korralikult suletud?
- Kas asetate nõu või toidu külmikusse selliselt, et see puutub vastu külmiku tagaseina, takistades sellega õhu ringvoolu?
- Kas teie külmik on ülemääraselt täidetud?
- Kas külmiku ning taga- ja külgsseite vahel on piisavalt vaba ruumi.
- Kas ümbritsev temperatuur on kasutusjuhendis märgitud vahemikus?

## **Külmikus asuvad toiduained on ülejahutatud**

- Kas valitud on sobiv temperatuur?
- Kas sügavkülmikusse asetati hiljuti liiga palju toiduaineid? Kui jah, võib külmik külmikusektsioonis liigselt maha jahtuda, kuna töötab nende toitude jahutamiseks kauem.

## **Kui külmik töötab liiga valjult**

Valitud jahutustaseme säilitamiseks lülitub kompressor aeg-ajalt sisse. Sel perioodil külmikust kostuv müra on normaalne ja tuleneb selle töötamisest. Vajaliku jahutustaseme saavutamisel nõrgeneb müra automaatselt. Kui müra kestab edasi, kontrollige alljärgnevat.

- Kas seade on loodis? Kas tugijalad on reguleeritud?
- Kas külmiku taga asub mõni ese?
- Kas riulid või riulitele asetatud nõud vibreerivad? Kui jah, paigutage riulid ja/või nõud uuesti oma kohale.
- Kas külmikusse asetatud objektid vibreerivad?

## **Normaalne müra**

### **Pröksuv heli (jäähurdumine)**

- Automaatse sulatamise ajal.
- Seadme jahtumise või soojenemise ajal (tänu seadme materjali paisumisele).

**Lühike pröksumine** Kostub siis, kui termostaat kompressori sisse/välja lülitab.

**Kompressori müra (tavaline mootori müra)** Selline müra tähendab, et kompressor töötab normaalselt. Sisselülitamisel võib kompressor tekitada lühikese aja vältel tugevamat müra.

**Mulisemise ja pritsimise heli** Sellist heli tekitab külmaahela torudes ringlev külmaagens.

**Vee voolamise heli** Sulatamise ajal aurustusnõusse voolava vee tekitatud normaalne heli. Sellist heli võib kuulda sulatamise ajal.

**Õhu puhumise heli (tavaline ventilaatori müra)** Sellist müra võib kuulda No-Frost külmikutes süsteemi tavalise töötamise käigus ja seda tekitab õhu ringlemine.

### **Külmiku sisse koguneb niiskus**

- Kas toiduained on korralikult pakendatud? Kas pakendid on enne külmikusse asetamist korralikult ära kuivatatud?
- Kas külmiku uksi on liiga sageli avatud? Ukse avamisel siseneb külmikusse seadet ümbritsevas õhus leiduv niiskus. Eriti juhul, kui ruumi õhuniiskus on liiga kõrge, tekitab niiskumine seda kiiremini, mida sagedamini ust avatakse.
- Pärast automaatset sulatamisprotsessi on loomulik, et tagaseinale tekivad veepiisad. (Staatilistel mudelitel)

### **Uksi ei ole võimalik korralikult sulgeda ega avada**

- Kas toidupakendid ei võimalda ukstel korralikult sulguda?
- Kas uksesektsioonid, riiulid ja sahtlid on õigesti oma kohale asetatud?
- Kas uksetihendid on purunenud või rebenenud?
- Kas külmik asetseb loodis aluspinnal?

### **Külmiku korpuse ja ukse kokkupuutepinnad on soojad**

Eriti suvisel ajal (kuuma ilmaga) võivad sellised kontaktpinnad muutuda kompressori töötamisel soojemaks; tegemist on normaalse nähtusega.



## TÄHTSAD MÄRKUSED

- Kompressori termokaitse rakendub ootamatu voolukatkestuse või seadme pistiku pesast väljatõmbamisel, kuna jahutussüsteemi gaas ei ole stabiliseerunud. Tegemist on normaalse nähtusega ning külmik käivitub uuesti 4 või 5 minuti möödumisel.
- Külmiku jahutusseade on peidetud tagaseina sisse. Seetõttu võivad määratud ajavahemike järel ilmuda külmiku tagapinnale veepiisad või jää. Tegemist on normaalse nähtusega. Sulatamist ei ole vaja teostada, kui pole just tekkinud paksu jääkihti.
- Kui te ei plaani oma külmikut pika aja vältel kasutada (näiteks suvepuhkuse ajal), eraldage seade vooluvõrgust. Puhastage külmik jaotises 4 toodud juhiste alusel ja jätkke ebameeldivate lõhnade tekkimise vältimiseks seadme uks avatuks.
- Teie ostetud seade on ettenähtud kodu tüüpi kasutamiseks ja seda võib kasutada ainult kodus ja seadmele ettenähtud otstarbel. Seade ei sobi äriliseks või ühiskasutamiseks. Kui tarbija ei kasutata seadet neist nõuetest kinni pidades, ei ole seadme tootja ega edasimüüja vastutavad garantiiperioodil ette tulla võivate rikete ja remontimisvajaduste eest.
- Kui probleem püsib ka pärast kõikide eelmainitud juhiste järgimist, pidage nõu ametliku hooldusteenusepakkujaga.

## **NÕUANDEID ENERGIA SÄÄSTMISEKS**

- 1–** Paigutage seade jahedasse, hästi ventileeritud ruumi eemale otsesest päikesevalgusest ja küttekehadest. Vastasel juhul kasutage isoleerivat plaati.
- 2–** Laske soojal toidul alati jahtuda toatemperatuurini enne kui selle külmikusse panete.
- 3–** Külmutatud toidu sulatamisel, asetage see külmiku sektsiooni. Sulamisel aitab see jahe õhk jahutada külmiku sisemist temperatuuri. Nii säästab see energiat. Kui külmutatud toit panna välja sulama, põhjustab see energia raiskamist.
- 4–** Jookide ja suppide asetamisel kappi, peavad need olema kaetud. Vastasel juhul tõuseb seadmes niiskus. Külmiku töötamise aeg suureneb. Samuti aitab jookide ja suppide katmine säilitada nende maitset ja lõhna.
- 5–** Jookide ja toitude kappi asetamisel, hoidke uks lahti nii lühikest aega, kui vähegi võimalik.
- 6–** Hoidke erinevate jahutusosalade katted kinni (värsked toidud, jahuti jne.).
- 7–** Ukse tihend peab olema puhas ja painduv. Kulunud tihend tuleb asendada.

## PEATÜKK - 7. SEADME JA KAMBRITE OSAD

See seade ei ole mõeldud kasutamiseks sisseehitatud seadmena.

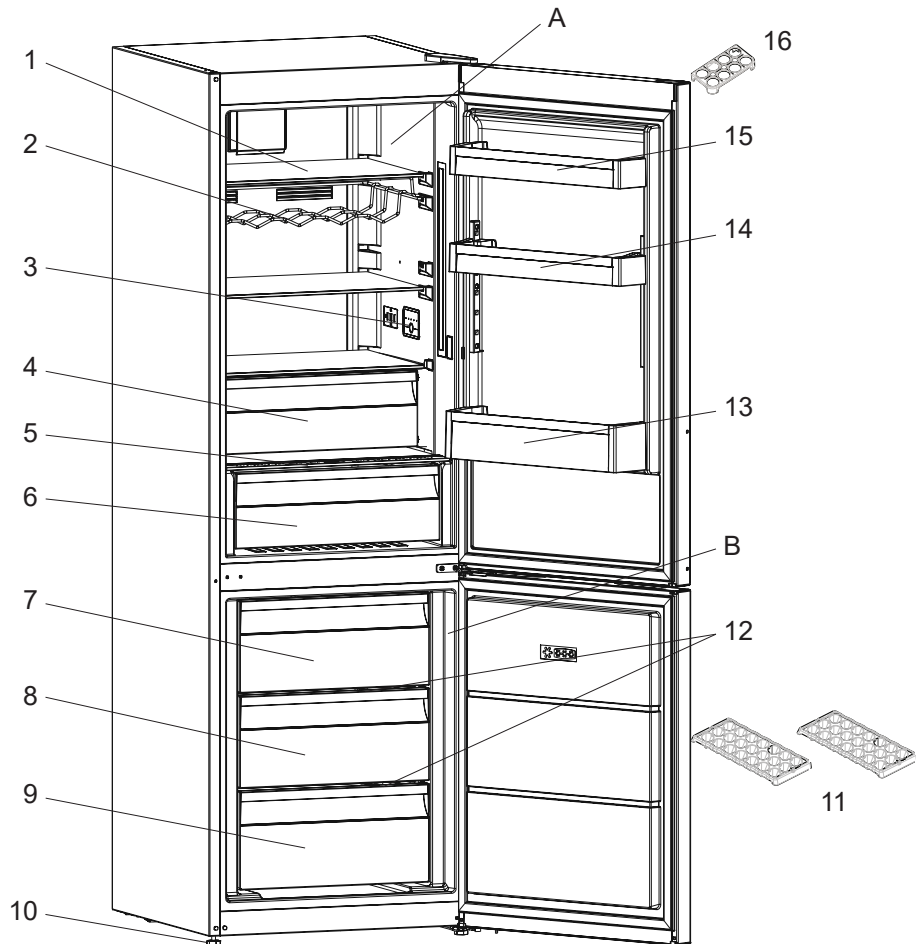

Denna presentation är endast information om enhetens delar.

Delarna kan variera beroende på modell.

A) Tavakülmikuseksioon

B) Sügavkülmik

1) Külmiku riulid

2) Veiniriul \*

3) Sisekuva / ruumisisene juhtimine

4) Jahutiseksioon \*

5) Köögiviljakasti kate

6) Köögiviljakast

7) Sügavkülmiku ülemine kast

8) Sügavkülmiku keskmine kast

9) Sügavkülmiku alumine kast

10) Reguleeritavad tugijalad

11) Jääalus

12) Sügavkülmik klaasist riulid

13) Pudeliriul

14) Reguleeritav ukseriul

15) Ukse ülemine riul

16) Munahoidik

**Värske toidu kamber (külmik):** Energiakasutus on kõige tõhusam siis, kui sahtlid paigutatakse seadme alumisesse osasse ja riiulid jaotatakse ühtlaselt. Seevastu uksekorvide asukoht ei mõjuta energiakulu.

**Sügavkülmkamber (sügavkülmik):** Energiakasutus on kõige tõhusam siis, kui sahtlite ja korvide asetus jääb selliseks nagu see algselt oli.

## Mõõtmed

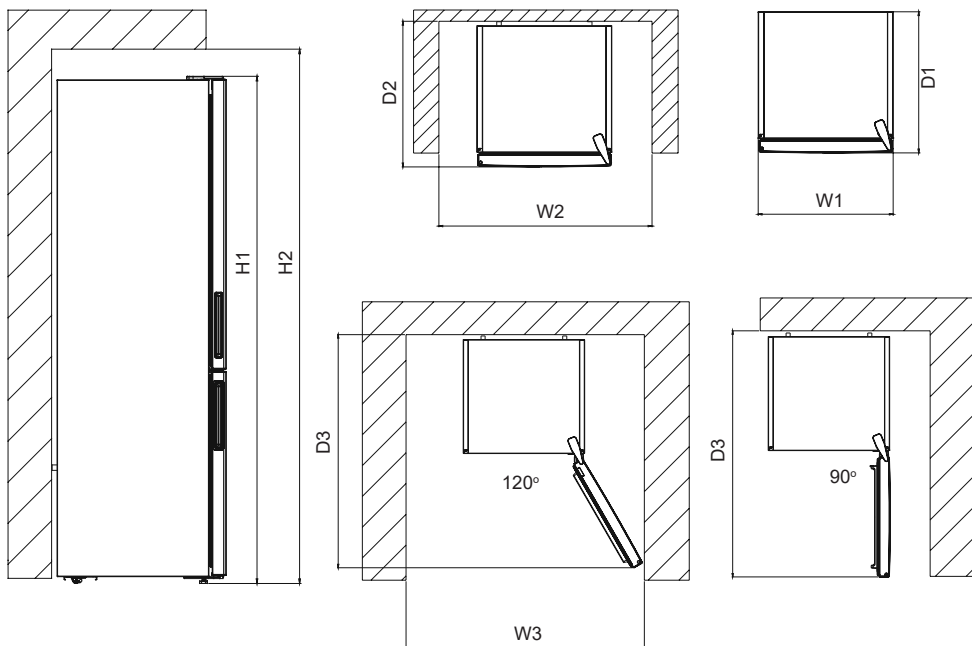

Üldmõõtmed <sup>1</sup>		
H1	mm	1860
W1	mm	595
D1	mm	650

<sup>1</sup> seadme kõrgus, laius ja sügavus ilma käepidemega

Kasutamiseks vajalik ruum <sup>2</sup>		
H2	mm	1910
W2	mm	595
D2	mm	650

<sup>2</sup> seadme kõrgus, laius ja sügavus koos käepidemega, lisaks jahutusõhu vabaks ringlemiseks vajalik ruum

Üldine kasutamiseks vajalik ruum <sup>3</sup>		
W3	mm	877
D3	mm	1179

<sup>3</sup> seadme kõrgus, laius ja sügavus koos käepidemega, lisaks jahutusõhu vabaks ringlemiseks vajalik ruum, lisaks ukse miinimumnurga all avamiseks vajalik ruum, mis võimaldab kogu sisseseade välja võtta

## **PEATÜKK - 8. TEHNILISED ANDMED**

Tehniline teave on toodud seadme siseküljel asuval andmeplaadil ja energiaetiketil.

Seadme energiaetiketil asuv QR-kood viib teid veebilehele, millelt saate teavet seadme jõudluse kohta ELi EPRELi andmebaasis.

Hoidke energiaetikett, see kasutusjuhend ja muud seadmega kaasas olevad dokumendid alles.

EPRELis olevat teavet leiate ka veebilehelt <https://eprel.ec.europa.eu> ning mudeli nime ja tootenumbri leiate seadme andmeplaadilt.

Täpsemat teavet energiaetiketi kohta vt lingil [www.theenergylabel.eu](http://www.theenergylabel.eu).

## **PEATÜKK - 9. TEAVE KATSEASUTUSTELE**

Seadme paigaldamine ja ettevalmistamine märgise EcoDesign kinnitamiseks peab vastama standardile EN 62552. Ventilatsiooninõuded, õõnsuse mõõtmed ja minimaalsed vahemaad seadme tagaküljel peavad vastama kasutusjuhendi PEATÜKK 1 toodud andmetele. Täiendavat teavet, sh teavet seadme täitmise kohta saate tootjalt.

Energiamärgise leiate külmiku tsoonist vasakult alumisest küljest.

Mõne erikomponendi varuosad on saadaval vähemalt 7 või 10 aastat (olenevalt komponendi tüübist), alates mudeli viimase tooteühiku turule laskmisest.

vestfrosthome.eu

# Saturs

<b>PIRMS IERĪCES IZMANTOŠANAS .....</b>	<b>64</b>
Vispārēji brīdinājumi .....	64
Veci un nedarbojošies ledusskapji.....	67
Drošības brīdinājumi.....	68
Ledusskapja uzstādīšana un lietošana.....	69
Pirms ledusskapja lietošanas .....	69
Informācija par jaunās paaudzes dzesēšanas tehnoloģiju .....	70
<b>DAŽĀDAS FUNKCIJAS UN IESPĒJAS .....</b>	<b>71</b>
Displejs un vadības panelis .....	71
Brīdinājumi par temperatūras pielāgotajiem iestatījumiem .....	73
Svarīgi uzstādīšanas norādījumi.....	73
Atdzesētāja plaukts.....	74
Svaiguma regulators.....	74
V-lift pacelšanas durvju plaukts .....	75
Regulējams stikla plaukts .....	75
<b>TĪRĪŠANA UN APKOPE.....</b>	<b>76</b>
Atkausēšana .....	76
<b>PĀRTIKAS PRODUKTU IZVIETOJUMS LEDUSSKAPĪ</b>	<b>77</b>
Ledusskapja nodalījums .....	77
Saldētavas nodalījums.....	79
<b>PĀRVADĀŠANA UN ATKĀRTOTA NOVIETOŠANA .....</b>	<b>84</b>
Durvju vēršanās virziena maiņa.....	84
<b>PIRMS SAZINĀŠANĀS AR PĒCPĀRDOŠANAS SERVISĀ</b>	
<b>CENTRU .....</b>	<b>85</b>
<b>Elektroenerģijas taupīšanas padomi .....</b>	<b>90</b>
<b>IERĪCES DAĻAS UN NODALĪJUMI .....</b>	<b>91</b>
Izmēri.....	93
<b>TEHNISKIE DATI.....</b>	<b>94</b>
<b>INFORMĀCIJA TESTĒŠANAS IESTĀDĒM .....</b>	<b>94</b>







**Simbols ISO 7010 W021**

**Brīdinājums; Pastāv aizdegšanās risks/viegli uzliesmojoši materiāli**



## **DALIS 1. PIRMS IERĪCES IZMANTOŠANAS**

### **Vispārēji brīdinājumi**

-  **BRĪDINĀJUMS:** neaizsprostojiet ventilācijas atveres ierīcē vai iebūvētajā struktūrā.
-  **BRĪDINĀJUMS:** lietojiet tikai ražotāja ieteiktās mehāniskās ierīces vai citus līdzekļus, lai paātrinātu atkausēšanas procesu.
-  **BRĪDINĀJUMS:** nelietojiet elektriskās ierīces ledusskapja iekšpusē, ja vien tās nav ieteicis ražotājs.
-  **BRĪDINĀJUMS:** nebojājiet dzesēšanas ķēdi.
-  **BRĪDINĀJUMS:** lai izvairītos no ierīces nestabilitātes radītā riska, tā jāuzstāda atbilstoši norādījumiem.
-  **BRĪDINĀJUMS:** Novietojot ierīci, pārliedzinieties, vai elektrības vads nav iesprostots vai bojāts.
-  **BRĪDINĀJUMS:** Nenovietojiet vairākas portatīvās ligzdas vai portatīvos barošanas blokus ierīces aizmugurē.
  - Ja jūsu ierīcē kā dzesējošais šķidrums tiek izmantots R600 (jūs to varat uzzināt no dzesēšanas šķidruma etiķetes), jums jābūt piesardzīgam transportēšanas un uzstādīšanas laikā, lai nesabojātu ierīces dzesēšanas elementu bojājumus. Kaut arī R600a ir videi draudzīga un dabīga gāze, tā kā tā ir uzliesmojoša, ja rodas noplūde dzesēšanas elementu bojājuma dēļ, pārvietojiet ledusskapi prom no atklātas liesmas vai karstuma avotiem un dažas minūtes vēdiniet istabu, kur atrodas ierīce.
  - Nesot un novietojot ledusskapi, nesabojājiet aukstās gāzes ķēdi.
  - Neuzglabājiet ierīcē sprāgstošas vielas, piemēram, aerosola balonus ar uzliesmojošu vietu.
  - Šī ierīce paredzēta izmantošanai mājāsaimniecībā vai līdzīgā vidē, piemēram:

- personāla virtuvēs veikalos, birojos un darbavietās;
  - mājās laukos un viesnīcu, moteļu un cita veida apmešanās vietu klientiem;
  - pansijas tipa vidē;
  - ēdienu piegādāšanas nozarē un citās nemazumtirdzniecības nozarēs.
- Ja ledusskapja kontaktdakša neatbilst sienas kontaktligzdai, ražotājam vai servisa pārstāvim, vai līdzvērtīgi kvalificētai personai tā jānomaina, lai novērstu risku.
  - Šo ierīci nav paredzēts lietot personām (tostarp bērniem) ar ierobežotām fiziskām, maņu vai garīgām spējām vai bez pieredzes un zināšanām, ja vien viņi neatrodas citas, par viņu drošību atbildīgas personas uzraudzībā vai arī šī persona viņus apmāca, kā lieto šo ierīci. Bērni jāuzmana, lai pārlicinātos, ka viņi nespēlējas ar ledusskapi.
  - Īpaši iezemēta kontaktdakšā ir pievienota ledusskapja vadam. Šī kontaktdakša jāiesprauž īpaši iezemētā 16 ampēru kontaktligzdā. Ja jūsu mājā nav šādas kontaktligzdas, lūdziet to uzstādīt sertificētam elektriķim.
  - Bērni vecumā no 3 līdz 8 gadiem drīkst ievietot un izņemt produktus no dzesēšanas ierīcēm. Nav paredzēts, ka bērni veic ierīces tīrīšanu vai apkopi. Nav paredzēts, ka ļoti mazi bērni (0–3 gadu vecumā) lieto ierīces. Uzskatāms, ka mazi bērni (3–8 gadu vecumā) ierīci nevar lietot droši, ja netiek pastāvīgi uzraudzīti. Vecāki bērni (8–14 gadu vecumā) un mazāk aizsargātas personas ierīci var droši lietot ierīci tad, ja viņiem nodrošināta atbilstoša uzraudzība vai viņi ir apmācīti šo ierīci lietot. Uzskatāms, ka stipri mazāk aizsargātas personas nevar lietot ierīces droši, ja vien netiek nepārtraukti uzraudzītas.
  - Šo ierīci var izmantot bērni, kas vecāki par 8 gadiem, un cilvēki ar fiziskiem, kustību vai garīgiem traucējumiem vai pieredzes un zināšanu trūkumu, ja viņi tiek uzraudzīti vai arī viņi ir apmācīti izmantot ierīci drošā veidā un apzinās iespējamus riskus. Bērni

nedrīkst spēlēt ar ierīci. Tīrīšanu un apkopi nedrīkst veikt bērni bez uzraudzības.

- Ja barošanas vads ir bojāts, ražotājam vai servisa pārstāvim, vai līdzvērtīgi kvalificētai personai tas jānomaina, lai novērstu risku.
- Šī iekārta nav paredzēta izmantošanai augstumā, kas pārsniedz 2000 m.

-

### **Lai izvairītos no ēdiena sabojāšanās, lūdzu, ņemiet vērā šos norādījumus:**

- Atverot durvis uz ilgu laiku, ierīces nodalījumos var ievērojami paaugstināties temperatūra.
- Regulāri notīriet virsmas, kuras saskaras ar ēdienu, un aizsniedzamās notekas sistēmas daļas.
- Jēlu gaļu un zivis glabājiet ledusskapī piemērotos traukos, lai tā nesaskartos ar citiem ēdieniem un nekas uz tiem neuzpilētu.
- Saldētā ēdiena nodalījumi ar divām zvaigznītēm ir piemēroti iepriekš sasaldēta ēdiena glabāšanai, saldējuma glabāšanai vai pagatavošanai un ledus gabaliņu pagatavošanai.
- Nodalījumi ar vienu, divām vai trīs zvaigznītēm nav piemēroti svaiga ēdiena sasaldēšanai.
- Ja dzesēšanas iekārtu ilgu laiku atstāj tukšu, tā jāizslēdz, jāatļaidina, jāiztīra, jāizžāvē, un jāatstāj tās durvis vaļā, lai ierīcē neveidotos pelējums.

## Veci un nedarbojošies ledusskapji

- Ja jūsu vecajam ledusskapim ir aizslēgs, salauziet vai noņemiet to pirms ledusskapja izmešanas, jo bērni var nejauši iesprūst ledusskapī un rasties kāds negadījums.
- Veci ledusskapji un saldētavas satur izolējošu materiālu un dzesēšanas šķidrumu ar CFC. Tādēļ parūpējieties un nenodariet kaitējumu videi, likvidējot veco ledusskapī.



Lūdzu, pajautājiet pilsētas pašvaldībai par atbrīvošanos no elektriskajiem un elektroniskajiem iekārtu atkritumiem atkārtotai izmantošanai, utilizācijai un pārstrādei.

## Piezīmes:

- Pirms ierīces uzstādīšanas un izmantošanas, lūdzu, rūpīgi izlasiet lietošanas instrukciju. Mūsu uzņēmums nav atbildīgs par bojājumiem, kas radušies nepareizas lietošanas dēļ.
- Ievērojiet norādījumus attiecībā uz ierīci un lietošanas instrukciju un glabājiet šo lietošanas instrukciju drošā vietā, lai spētu atrisināt kādas radušās problēmas nākotnē.
- Šī ierīce ražota lietošanai mājāsaimniecībās un to drīkst lietot tikai mājās un tikai tai paredzētajiem mērķiem. Tā nav piemērota komerciālai lietošanai vai koplietošanai. Šāda veida lietošanas dēļ ierīces garantija tiks atcelta un mūsu uzņēmums nebūs atbildīgs par iespējamiem zaudējumiem.
- Šī ierīce ražota lietošanai mājāsaimniecībās, un tā piemērota tikai produktu atdzesēšanai/uzglabāšanai. Tā nav piemērota komerciālai lietošanai vai koplietošanai un/vai vielu, kas nav pārtika, uzglabāšanai. Mūsu uzņēmums nav atbildīgs par iespējamiem zaudējumiem, kas radušies šāda veida lietošanas dēļ.

## Drošības brīdinājumi

- Neizmantojiet dalītājas ar vairākām rozetēm vai pagarinātājus.
- Nespraudiet bojātas, nodilušas vai vecas kontaktdakšas.
- Nevelciet, nelociet un nebojājiet vadu.



- Šo ierīci paredzēts izmantot pieaugušajiem, neļaujiet bērniem spēlēties ar ierīci vai karāties tās durvīs.
- Neizraujiet un neiespraudiet kontaktdakšu dalītājā ar slapjām rokām, lai novērstu elektrisko strāvas triecienu!
- Neievietojiet stikla pudeles vai dzērienu bundžas saldētavā. Pudeles vai bundžas var uzsprāgt.
- Neievietojiet sprāgstošus vai uzliesmojošus materiālus ledusskapī drošības nolūkā. Ievietojiet dzērienus ar augstāku alkohola saturu vertikāli vai cieši noslēgtus ledusskapī.
- Ņemot ledu, kas izveidojas saldētavā, neaizskariet to, jo ledus var radīt ledus apdegumus un/vai iegriezumus.
- Neaiztieciet saldētus pārtikas produktus ar slapjām rokām! Neēdiet saldējumu un ledu kubiciņus uzreiz pēc izņemšanas no saldētavas!
- Atkārtoti nesasaldējiet saldētus produktus pēc to atkausēšanas. Tas var radīt veselības problēmas, kā, piemēram, saindēšanos.
- Neapklājiet ledusskapī vai tā virsmu. Tas ietekmē ledusskapja veiktspēju.
- Nostipriniet piederumus ledusskapī pārvadāšanas laikā, lai novērstu piederumu bojājumus.
- Neizmantojiet kontaktdakšas adapteri.



## Ledusskapja uzstādīšana un lietošana

*Pirms sākt izmantot ledusskapi, jums jāpievērš uzmanība sekojošām lietām:*

- Ledusskapja darba spriegums ir 220-240 V pie 50Hz.
- Ledusskapja elektrības vadam ir zemēta kontaktdakša. Kontaktdakša jāizmanto ar zemētu dalītāju, kuram ir vismaz 16 ampēru drošinātājs. Ja jums nav atbilstošs dalītājs, lūdziet to paveikt kvalificētam elektriķim.
- Mēs neuzņemamies atbildību par bojājumiem, kas radušies nezemētas izmantošanas dēļ.
- Novietojiet ledusskapi vietā, kas nav pakļauta tiešiem saules stariem.
- Ierīcei jāatrodas vismaz 50 cm attālumā no krāsns, gāzes cepeškrāsns un sildītāja un vismaz 5 cm attālumā no elektriskas cepeškrāsns.
- Ledusskapi nedrīkst izmantot laukā vai atstāt lietū.
- Kad ledusskapis tiek novietots blakus saldētavai, starp tiem jābūt vismaz 2 cm atstarpei, lai novērstu mitruma rašanos uz ārējās virsmas.
- Nenovietojiet neko uz ledusskapja un uzstādiet ledusskapi tā, lai līdz griestiem ir vismaz 15 cm atstarpe.
- Regulējamās priekšējās kājiņas jānostabilizē atbilstošā augstumā, lai ļautu ledusskapim darboties stabilā un piemērotā veidā. Jūs varat noregulēt kājiņas, pagriežot tās pulksteņrādītāja kustības virzienā (vai pretējā virzienā). Tas jāizdara pirms pārtikas produktu ievietošanas ledusskapī.
- Pirms ledusskapja izmantošanas noslaukiet visas detaļas ar siltu ūdeni, kam pievienota tējkarote nātrija bikarbonāta, un tad noskalojiet ar tīru ūdeni un noslaukiet. Uzlieciet visas detaļas pēc tīrīšanas.
- Uzstādiet plastmasa attāluma regulētāju (detaļa ar melnām lāpstiņām aizmugurē), pagriežot to 90°, kā parādīts attēlā, lai novērstu kondensatora saskari ar sienu.

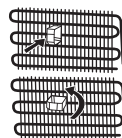

## Pirms ledusskapja lietošanas

- Kad ledusskapis tiek izmantots pirmo reizi vai pēc pārvešanas, turiet ledusskapi stāvus vismaz 3 stundas un tad pievienojiet elektrotīklam efektīvai tā darbībai. Pretējā gadījumā jūs varat sabojāt kompresoru.
- Ledusskapim var būt smaka, lietojot to pirmo reizi; tā pazudīs, kad ledusskapis sāks atdzist.



## Informācija par jaunās paaudzes dzesēšanas tehnoloģiju

Ledusskapjiem ar saldētavu ar jaunās paaudzes dzesēšanas tehnoloģiju ir darbības sistēma, kas atšķiras no statiskajiem ledusskapjiem ar saldētavu. Parastos ledusskapjos ar saldētavu saldētavā iekļūstošais mitrais gaiss un ūdens tvaiki no pārtikas pārvēršas par apledojumu saldētavas nodalījumā. Lai izkausētu apledojumu, citiem vārdiem, atkausētu, ledusskapi nepieciešams atvienot no strāvas padeves avota. Lai atkausēšanas laikā pārtiku uzturētu aukstu, lietotājam ir jānovieto pārtika citā vietā un jānotīra atlikušais ledus un uzkrātais apledojums.

Šī situācija ledusskapju nodalījumos ar jaunās paaudzes dzesēšanas tehnoloģiju ir pavisam citāda. Ar ventilatora palīdzību aukstais un sauss gaiss tiek pūsts caur saldētavas nodalījumu. Rezultātā aukstais gaiss, kas viegli tiek pūsts caur nodalījumu — pat vietās starp plauktiem — pārtika tiek vienmērīgi un atbilstoši sasaldēta. Un neveidojas apledojums.

Ledusskapja nodalījuma konfigurācija ir gandrīz tāda pati kā saldētavas nodalījumam. No ledusskapja augšpusē novietotā ventilatora izplūstošais gaiss tiek atdzesēts, kad tas plūst caur atveri aiz gaisvada. Tai pat laikā gaiss tiek pūsts pa gaisvada atverēm, tādējādi dzesēšanas process ledusskapja nodalījumā tiek sekmīgi pabeigts. Gaisvadu atveres ir konstruētas vienmērīgai gaisa izplatīšanai pa nodalījumu.

Kopš gaiss vairs necirkulē no saldētavas uz ledusskapja nodalījumu, smakas nesajaucas.

Rezultātā ledusskapis ar jaunās paaudzes dzesēšanas tehnoloģiju ir viegli lietojams un tas nodrošina lielu tilpumu un estētisku izskatu.

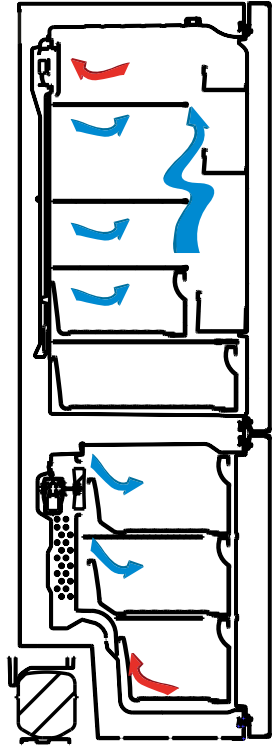

# DALIS 1. DAŽĀDAS FUNKCIJAS UN IESPĒJAS

## Displejs un vadības panelis

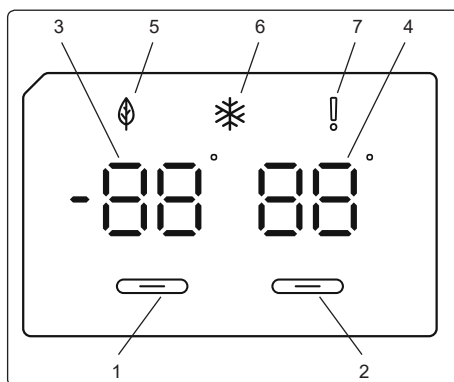

### Vadības paneļa izmantošana

1. Iespējo saldētavas iestatījumus.
2. Iespējo dzesētāja iestatījumus.
3. Saldētavas iestatītās vērtības ekrāns.
4. Dzesētāja iestatītās vērtības ekrāns.
5. Ekonomiskā režīma simbols.
6. Īpaši jaudīgas saldēšanas simbols.
7. Trauksmes simbols.

### Apgaismojums (ja pieejams)

Kad iekārta pirmo reizi tiek pieslēgta elektriskās strāvas tīklam, iekšējais apgaismojums var ieslēgties 1 minūti vēlāk atvēršanas testu dēļ.

### Ledusskapja-saldētavas izmantošana

Pēc produkta pieslēgšanas elektrotīklam visi simboli tiks attēloti 2 sekundes, un tiks parādītas sākotnējās vērtības:  $-18\text{ }^{\circ}\text{C}$  saldētavas iestatītais indikators un  $+4\text{ }^{\circ}\text{C}$  ledusskapja iestatītais indikators.

### Saldētavas temperatūras iestatīšana

- Sākotnējā saldētavas iestatīšanas indikatora temperatūras vērtība ir  $-18\text{ }^{\circ}\text{C}$ .
- Vienu reizi nospiediet saldētavas iestatīšanas pogu.

Kad pirmo reizi nospiedīsiet pogu, uz ekrāna mirgos iepriekšējā vērtība.

- Katru reizi nospiežot šo pogu, tiks iestatīta zemāka temperatūra ( $-16\text{ }^{\circ}\text{C}$ ,  $-18\text{ }^{\circ}\text{C}$ ,  $-20\text{ }^{\circ}\text{C}$ ,  $-22\text{ }^{\circ}\text{C}$  vai  $-24\text{ }^{\circ}\text{C}$ ).



- Ja turpināsiet spiest to pašu pogu, iestatīšana atsāksies no -16 °C.

**PIEZĪME:** Ekonomiskais režīms tiek aktivizēts automātiski, ja saldētavas nodalījuma temperatūra ir iestatīta uz -18 °C.

### **Dzesētāja temperatūras iestatījumi**

- Sākotnējā dzesētāja iestatījumu indikatora vērtība ir +4 °C.
- Nospiediet dzesētāja pogu vienu reizi.
- Katru reizi nospiežot šo pogu, tiks iestatīta zemāka temperatūra (+8 °C, +6 °C, +5 °C, +4 °C vai +2 °C).
- Ja turpināsiet spiest to pašu pogu, iestatīšana atsāksies no +8 °C.

### **Īpaši spēcīgas saldēšanas režīms**

#### **Nolūks**

- Liela daudzuma pārtikas sasaldēšanai (ko nevar novietot uz ātrās sasaldēšanas plaukta).
- Pagatavotas pārtikas sasaldēšanai.
- Ātrai pārtikas sasaldēšanai, saglabājot tās svaigumu.

#### **Izmantošanas paņēmieni**

Lai iespējotu īpaši spēcīgas saldēšanas režīmu, nospiediet un 3 sekundes turiet nospiestu saldētavas temperatūras iestatīšanas pogu. Pēc režīma īpaši spēcīgas saldēšanas režīma iestatīšanas iedegsies īpaši spēcīgas saldēšanas indikators, un ieslēgsies skaņas signāls, lai apstiprinātu režīma ieslēgšanu.

#### **Īpaši spēcīgas saldēšanas režīmā:**

- Iespējams pielāgot dzesētāja temperatūru. Šajā gadījumā īpaši spēcīgās saldēšanas režīms paliks ieslēgts.
- Ekonomisko režīmu nevar atlasīt.
- Īpaši spēcīgas saldēšanas režīmu var atcelt tāpat, kā to izvēlas.

#### **Piezīmes:**

- Uzlīmē uz ierīces ir norādīts maksimālais svaigas pārtikas daudzums (kilogramos), ko var sasaldēt 24 stundu laikā.
- Lai nodrošinātu ierīces optimālu darbību ar maksimālo saldētavas jaudu, ieslēdziet īpaši spēcīgo saldēšanas režīmu 3 stundas pirms svaigas pārtikas ievietošanas saldētavā.



Īpaši spēcīgās saldēšanas režīms tiks automātiski atcelts pēc 24 stundām vai, kad sensora temperatūra būs zemāka par -32 °C.

## **Brīdinājumi par temperatūras pielāgotajiem iestatījumiem**

- Nav ieteicams ledusskapi lietot vietās, kuru temperatūra ir zem 10 °C.
- Temperatūras pielāgošanas iestatījumi ir jāveic atbilstoši durvju atvēršanas biežumam, tajā ievietotā pārtikas daudzuma un apkārtējās vides, kur novietots ledusskapis, temperatūras.
- Pēc pievienošanas strāvas padevei avotam ledusskapis ir jādarbina līdz 24 stundām bez pārtraukuma atbilstoši apkārtējās vides temperatūrai, līdz tas ir pilnībā atdzesēts. Šajā laikā neatveriet ledusskapja durvis un neievietojiet tajā pārtiku.
- Tiek piemērota 5 minūšu nobīdes funkcija, lai novērstu ledusskapja kompresora bojājumus, kad tiek atvienota kontaktdakša un pēc tam atkārtoti pievienota, ja noticis strāvas padeves pārrāvums. Ledusskapis atsāk normāli darboties pēc 5 minūtēm.
- Ledusskapis ir paredzēts lietošanai standartos noteiktajā apkārtējās vides temperatūras diapazonā atbilstoši uz informācijas uzlīmes norādītajai klimata klasei. Lai nodrošinātu efektīvu dzesēšanu, nav ieteicams ledusskapi lietot, pārsniedzot šīs noteiktās temperatūras robežvērtības.
- Šī ierīce ir paredzēta lietošanai apkārtējās vides temperatūras diapazonā 10 °C – 43 °C.

### **Klimata klase un nozīme:**

**T (tropiskā):** šī aukstumiekārta ir paredzēta lietojumam vidē, kurā apkārtējā gaisa temperatūras diapazons ir no 16 °C līdz 43 °C.

**ST (subtropiskā):** šī aukstumiekārta ir paredzēta lietojumam vidē, kurā apkārtējā gaisa temperatūras diapazons ir no 16 °C līdz 38 °C.

**N (mērenā):** šī aukstumiekārta ir paredzēta lietojumam vidē, kurā apkārtējā gaisa temperatūras diapazons ir no 16 °C līdz 32 °C.

**SN (paplašināti mērenā):** šī aukstumiekārta ir paredzēta lietojumam vidē, kurā apkārtējā gaisa temperatūras diapazons ir no 10 °C līdz 32 °C.

### **Svarīgi uzstādīšanas norādījumi**

Šī ierīce paredzēta darbībai sarežģītos klimatiskajos apstākļos (līdz 43 °C jeb 110 °F) un tajā izmantota tehnoloģija "Freezer Shield", kas nodrošina, ka saldētavā ievietotā pārtika neatkūst pat tad, ja apkārtējās vides temperatūra nokrītas līdz -15 °C. Tādējādi varēsīt uzstādīt savu ierīci neapsildītā telpā, neraizējoties par to, ka saldētavā esošā pārtika varētu sabojāties. Kad apkārtējās vides temperatūra normalizējas, varēsīt turpināt lietot ierīci, kā parasti.

## Atdzesētāja plaukts (dažos modeļos)

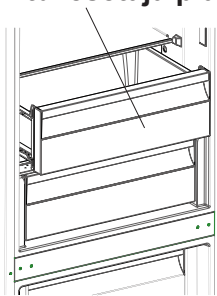

Atstājot pārtiku atdzesētāja nodalījumā, nevis saldētavas vai ledusskapja nodalījumā, pārtika ilgāk saglabā tās svaigumu un garšu, kā arī svaigo izskatu. Kad atdzesētāja paplāte kļūst netīra, izņemiet to un nomazgājiet ar ūdeni.

(Ūdens sasilst  $0\text{ }^{\circ}\text{C}$  temperatūrā, bet pārtika, kas satur sāli vai cukuru, sasilst zemākā temperatūrā)

Parasti atdzesētāja nodalījumu lieto jēlu, viegli sālītu zivju, rīsu un citu pārtikas produktu uzglabāšanai.

**Neievietojiet sasaldējamus pārtikas produktus un ledu**

**paplātes.**

## Atdzesētāja plaukta izņemšana

- Spiediet atdzesētāja plauktu savā virzienā, slidinot to pa sliedēm.
- Spiediet atdzesētāja plauktu uz augšu no sliedes, lai tos noņemt.

## Svaiguma regulators (dažos modeļos)

Ja gadījumā augļu/dārzeņu nodalījums ir pilnībā pilns, jāatver svaiguma regulators, kas atrodas augļu/dārzeņu nodalījuma priekšpusē. Tādējādi nodalījumā tiks kontrolēts gaisa un mitruma līmenis un tiks pagarināts augļu un dārzeņu uzglabāšanas laiks.

Ja novērojat kondensāta veidošanos uz stikla plaukta, jums jāatver šis regulators, kas atrodas aiz plaukta.

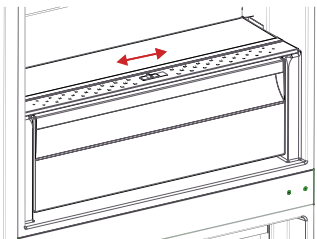

## V-lift pacelšanas durvju plaukts (dažos modeļos)

Lai nodrošinātu V-Lift pacelšanai nepieciešamās uzglabāšanas zonas, var veikt sešas dažādas augstuma korekcijas.

Lai mainītu V-Lift pacelšanas pozīciju, pieturiet plaukta apakšpusi un velciet durvju plaukta sānos esošās pogas bultiņas virzienā (1. attēls)

Lai durvju plauktu novietotu vajadzīgajā augstumā, pārvietojiet to uz augšu vai uz leju.

Kad ir sasniegts vajadzīgais augstums, nofiksējiet durvju plauktu, atlaižot tā sānos esošās pogas (2. attēls) Pirms durvju plaukta atlaišanas pakustiniet to uz augšu un uz leju, lai pārliedzinātos, vai plaukts stingri turas vietā.

Piezīme. Pirms vienumu ievietošanas durvju plauktā pieturiet plaukta apakšpusi. Pretējā gadījumā plaukts svara dēļ var nokrist no sliedēm. Tā var sabojāt gan durvju plauktu, gan sliedes.

## Regulējams stikla plaukts (dažos modeļos)

Regulējamā stikla plaukta mehānisms ar vienkāršu kustību ļauj padarīt augstāku uzglabāšanas vietu.

Lai aizvērtu stikla plauktu, pastumiet to.

Tā tiks atbrīvota papildu vieta, kurā varēsiet ievietot vairāk pārtikas.

Lai plauktu atgrieztu tā sākotnējā pozīcijā, pavelciet to virzienā uz sevi.

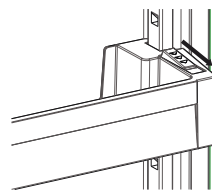

Figure -1

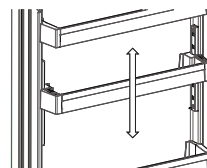

Figure -2

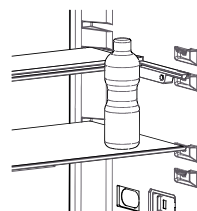

Figure -1

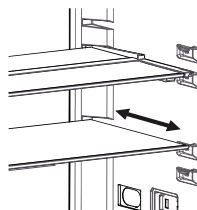
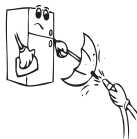

Figure -2

Piederumu sadaļas attēli un apraksti var atšķirties atkarībā no jūsu izvēlētās ierīces modeļa.

## DALIS 1. TĪRĪŠANA UN APKOPE

- *Pārliecinieties, ka izraujat ledusskapi pirms tā tīrīšanas.*



- Nemazgājiet ledusskapi, lejot ūdeni.

- Jūs varat noslaucīt iekšējās un ārējās sienas ar mīkstu drānu vai sūkli, izmantojot siltu un ziepjainu ūdeni.

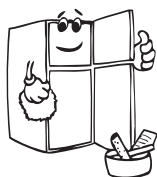
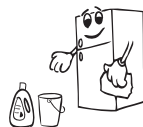

- Noņemiet daļas atsevišķi un notīriet ar ziepjainu ūdeni. Nemazgājiet trauku mazgājamā mašīnā.



- Nekad neizmantojiet tīrīšanai uzliesmojošus, eksplozīvus vai kodīgus materiālus šķīdinātāju, gāzi, skābi.



- Jums jānotīra kondensators ar birsti vienreiz gadā, lai nodrošinātu mazāku elektroenerģijas patēriņu un palielinātu produktivitāti.

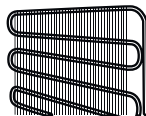

***Pārliecinieties, ka ledusskapis ir atvienots no elektropadeves tīrīšanas laikā.***

### **Atkausēšana**

Ledusskapis tiek atkausēts automātiski. Ūdens, kas rodas atkausēšanas laikā, pa ūdens savākšanas caurulīti plūst uz izgarojumu trauku zem ledusskapja un pats no sevis izgaro.

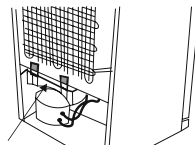

Evaporating tray

### **Gaismas diožu spuldziņu nomainīšana**

Ja ledusskapim ir uzstādīts gaismas diožu apgaismojums, sazinieties ar Sharp palīdzības dienesta personālu, jo tā nomainīšanu var veikt tikai pilnvarots personāls.

## **DALIS 1. PĀRTIKAS PRODUKTU IZVIETOJUMS LEDUSSKAPĪ**

### **Ledusskapja nodalījums**

- Parastos darbības apstākļos ledusskapja dzesētāja nodalījuma temperatūras vērtību pietiekami iestatīt uz 4 °C.
- Lai samazinātu mitruma un apledojuma palielināšanos, nekad ledusskapī neievietojiet šķidrumu nenoslēgtā traukā. Apledojums koncentrējas iztvaicētāja aukstākajās daļās, un tam nepieciešama biežāka atkausēšana.
- Ledusskapī nedrīkst ievietot siltu pārtiku. Silta pārtika ir jāatdzesē līdz telpas temperatūrai un jānovieto tā, lai ledusskapja nodalījumā nodrošinātu pietiekamu gaisa cirkulāciju.
- Nekas nedrīkst pieskarties pie aizmugurējās sienas, jo tas var radīt apledojumu un iepakojums var piesalt pie aizmugurējās sienas. Bieži neatveriet ledusskapja durvis.
- Gaļu un notīrītu zivi (safītu iepakojumā vai plastmasas loksnes), kuru gatavojaties izlietot 1–2 dienu laikā, novietojiet ledusskapja apakšējā daļā (tā ir virs dārzeņu nodalījuma), jo tā ir ledusskapja aukstākā daļa un tādējādi nodrošināsiet labākos uzglabāšanas apstākļus.
- Augļus un dārzeņus varat ievietot augļu un dārzeņu nodalījumā bez iepakojuma.
- Normāliem darba apstākļiem ir pietiekami, ja ledusskapja temperatūras iestatījums tiek noregulēts uz +4 °C.
- Ledusskapja nodalījuma temperatūrai jābūt no 0 līdz 8 °C: svaigi pārtikas produkti temperatūrā zem 0 °C apledo un sapūst, bet temperatūrā virs 8 °C baktēriju daudzums palielinās un produkti sabojājas.
- Nelieciet ledusskapī karstu ēdienu, pagaidiet, kamēr ēdiena temperatūra pazeminās. Karsts ēdiens paaugstina ledusskapja temperatūru, izraisot nevajadzīgu pārtikas bojāšanos un radot risku saindēties ar pārtiku.
- Gaļa, zivis u.tml. produkti jāglabā pārtikas dzesēšanas nodalījumā, bet dārzeņu nodalījumā priekšroka jādod dārzeņiem (ja tāds pieejams).
- Lai novērstu savstarpēju piesārņojuma izplatīšanos, gaļas produkti un augļi/ dārzeņi jāuzglabā atsevišķi.
- Pārtika ledusskapī jāievieto slēgtos traukos vai iepakojumā, lai novērstu mitruma un aromātu izplatīšanos.

<b>Pārtika</b>	<b>Uzglabāšanas laiks</b>	<b>Kur novietot ledusskapī</b>
<b>Augļi un dārzeņi:</b>	1 nedēļa	Augļu/dārzeņu nodalījumā (neietinot tos)
<b>Gaļa un zivis</b>	2 līdz 3 dienas	Ietītus pārtikas plēvē vai ieliktus plastmasas maisīšos vai gaļas kastē (stikla plauktā)
<b>Svaigs siers</b>	3 līdz 4 dienas	Speciālā durvju plauktā
<b>Sviests un margarīns</b>	1 nedēļa	Speciālā durvju plauktā
<b>Produkti pudelēs, piens un jogurts</b>	Līdz ražotāja ieteiktajam derīguma termiņam	Speciālā durvju plauktā
<b>Olas</b>	1 mēnesis	Olu plauktā
<b>Sagatavots ēdiens</b>		Visos plauktos

**IEVĒROJIET:** kartupeļus, sīpolus un ķiplokus nedrīkst uzglabāt ledusskapī.

## Saldētavas nodalījums

- Saldētās pārtikas uzglabāšanai ilgāku laiku un ledus pagatavošanai lietojiet ledusskapja dziļo saldētavas nodalījumu.
- Lai maksimāli izmantotu saldētavas nodalījuma veiktspēju, izmantojiet augšējās un vidējās daļas stikla plauktus. Apakšējai daļai izmantojiet zemo grozu.
- Lai nodrošinātu iekārtas optimālu darbību un sasniegtu maksimālo saldēšanas jaudu, pirms svaigas pārtikas ievietošanas saldētavā ledusskapī norādiet iestatījumu 4 °C –24 stundas.
- Pēc svaigas pārtikas ievietošanas saldētavā nomainiet iestatījumu uz 2 °C –24 stundām — parasti ar to pietiek. Ja nepieciešams, pēc 24 stundām varat samazināt iestatījumu.
- Pārtiku, kuru vēlaties sasaldēt, nenovietojiet blakus jau sasaldētai pārtikai.
- Pārtiku, kuru vēlaties sasaldēt (gaļa, maltā gaļa, zivs utt.), ir jāsadala tik lielās daļās, kuras iespējams patērēt vienā reizē.
- Nesasaldējiet atkausēto saldēto pārtiku. Tas var radīt veselības apdraudējumu, jo var izraisīt problēmas, piemēram, saindēšanos ar pārtiku.
- Nenovietojiet karstu ēdienu dziļā sasaldēšanā, pirms tas nav atdzisis. Šādi pārtikas produkti var sapūt pirms dziļās sasaldēšanas.
- Iegādājoties sasaldētu pārtiku, pārlicinieties, vai tā ir sasaldēta pareizos apstākļos un iepakojums nav sabojāts.
- Uzglabājot sasaldētu pārtiku, ir jāņem vērā uz iepakojuma norādītie uzglabāšanas apstākļi. Ja tas nav norādīts, pārtika ir jāizlieto iespējami īsākā laikā.
- Ja saldētās pārtikas iepakojumā ir redzams mitrums un tai ir slikta smaka, pārtika iepriekš iespējams ir uzglabāta neatbilstošos apstākļos un ir bojāta. Neiegādājieties šāda veida pārtiku!
- Sasaldētās pārtikas uzglabāšanas ilgums ir atkarīgs no apkārtējās vides temperatūras, no durvju atvēršanas un aizvēršanas biežuma, termostata iestatījuma, pārtikas veida un laika, kas pagājis kopš pārtikas iegādes brīža līdz brīdim, kad tā ievietota saldētavā. Vienmēr ievērojiet uz iepakojuma sniegtos norādījumus un nekad nepārsniedziet norādīto uzglabāšanas laiku.
- Ja ilgu laiku ir strāvas pārrāvums, neatveriet saldētavas nodalījuma durvis. Ja ilgu laiku ir strāvas pārrāvums, neatsaldējiet pārtiku un izlietojiet to pēc iespējas ātrāk.

Ņemiet vērā — ja saldētavas durvis vēlaties atvērt uzreiz pēc aizvēršanas, tās ir grūti atvērt. Tas ir normāli! Sasniedzot atbilstošu stāvokli, durvis ir iespējams viegli atvērt.



### **Svarīga piezīme.**

- Atkausēta saldētā pārtika ir jāpagatavo tāpat kā svaiga pārtika. Ja pārtika netiek pagatavota pēc atkausēšanas, to NEDRĪKST atkārtoti sasaldēt.
- Dažas pagatavotās garšvielas (anīss, bazilika, ūdenskrese, etiķis, garšvielu maisījums, ingvers, ķiploki, sīpoli, sinepes, timiāns, majorāns, melnie pipari u.c.) pēc pasniegšanas maina izskatu un pēc ilgākas uzglabāšanas pieņem spēcīgu garšu. Tādēļ sasaldētai pārtikai ir jāpievieno nedaudz garšvielas, vai vēlamo daudzumu ir jāpievieno pēc tam, kad pārtika ir atkausēta.
- Pārtikas uzglabāšanas periods ir atkarīgs no izmantotās eļļas. Atbilstoša eļļa ir margarīns, liellopu tauki, olīveļļa un sviests, un nepiemērota eļļa ir zemesriekstu eļļa un cūku tauki.
- Šķidra pārtika jāsasaldē plastmasas glāzēs, bet cita veida pārtika jāsasaldē polietilēna folijā vai maisos.

<b>Zivis un gaļa</b>	<b>Sagatavošana</b>	<b>Uzglabāšanas laiks (mēneši)</b>	<b>Atkausēšanas laiks istabas temperatūrā (stundas)</b>
<b>Liellopu gaļa</b>	Iepakota sasaldēšanai atbilstošās porcijās	6-10	1-2
<b>Jēra gaļa</b>	Iepakota sasaldēšanai atbilstošās porcijās	6-8	1-2
<b>Teļa gaļas cepetis</b>	Iepakota sasaldēšanai atbilstošās porcijās	6-10	1-2
<b>Teļa gaļas gabali</b>	Mazos gabalos	6-10	1-2
<b>Aitas gaļas gabali</b>	Gabalos	4-8	2-3
<b>Malta gaļa</b>	Atbilstošās porcijās, iepakota bez garšvielām	1-3	2-3
<b>Dzīvnieku iekšas (gabals)</b>	Gabalos	1-3	1-2
<b>Desa / salami</b>	Jāiepako, pat ja tā ir plēves iepakojumā		Līdz atkūst
<b>Vista un tītars</b>	Iepakota sasaldēšanai atbilstošās porcijās	7-8	10-12
<b>Zoss / pīle</b>	Iepakota sasaldēšanai atbilstošās porcijās	4-8	10
<b>Briedis / trusis / meža cūka</b>	2,5 kg lielās porcijās, bez kauliem	9-12	10-12
<b>Saldūdens zivis (forele, karpa, līdaka, sams)</b>	Jānomazgā un jānosusina pēc iztīrīšanas un zvīņu notīrīšanas, aste un galva jānogriež.	2	Līdz kārtīgi atkūst
<b>Liesas zivis (jūras asaris, āte, paltuss)</b>		4-8	Līdz kārtīgi atkūst
<b>Treknas zivis (skumbrija, makrele, lufārs, anšovī)</b>		2-4	Līdz kārtīgi atkūst
<b>Vēžveidīgie</b>	Iztīrīti un salikti maisiņos	4-6	Līdz kārtīgi atkūst
<b>Kaviārs</b>	Iepakojumā, alumīnija vai plastmasa traukā	2-3	Līdz kārtīgi atkūst
<b>Gliemeži</b>	Sālsūdenī, alumīnija vai plastmasa traukā	3	Līdz kārtīgi atkūst

<b>Augļi un dārzeni</b>	<b>Sagatavošana</b>	<b>Uzglabāšanas laiks (mēneši)</b>	<b>Atkausēšanas laiks istabas temperatūrā (stundas)</b>
<b>Ziedkāposti</b>	Noņemiet lapas, sadaliet daļās un ielieciet pastāvēt vieglā citronūdenī	10 - 12	Var izmantot saldētā veidā
<b>Zaļās pupiņas, kāršu pupas</b>	Nomazgājiet un sagrieziet mazos gabalos	10 - 13	Var izmantot saldētā veidā
<b>Zirņi</b>	Izlobiet un nomazgājiet	12	Var izmantot saldētā veidā
<b>Sēnes un sparģeļi</b>	Nomazgājiet un sagrieziet mazos gabalos	6 - 9	Var izmantot saldētā veidā
<b>Kāposti</b>	Tīri	6 - 8	2
<b>Baklažāns</b>	Sagrieziet 2cm gabalos pēc nomazgāšanas	10 - 12	Atdaliet šķēles
<b>Kukurūza</b>	Notīriet un iepakojiet ar vāļīti vai graudiem	12	Var izmantot saldētā veidā
<b>Burkāni</b>	Notīriet un sagrieziet šķēlēs	12	Var izmantot saldētā veidā
<b>Pipari</b>	Nogrieziet kātu, pārgrieziet uz pusēm un iztīriet sēklas	8 - 10	Var izmantot saldētā veidā
<b>Spināti</b>	Nomazgāti	6 - 9	2
<b>Āboli un bumbieri</b>	Sagrieziet šķēlēs, nomizoti	8 - 10	(saldētavā) 5
<b>Aprikozes un persiki</b>	Pārgrieziet uz pusēm un izņemiet kauliņu	4 - 6	(saldētavā) 4
<b>Zemenes un avenas</b>	Nomazgāt un notīrīt	8 - 12	2
<b>Gatavoti augļi</b>	Traukā ar 10% cukura	12	4
<b>Plūmes, ķirši, skābie ķirši</b>	Nomazgājiet un izņemiet kauliņus	8 - 12	5 - 7

Piena produkti un konditorejas izstrādājumi		Sagatavošana	Uzglabāšanas ilgums (mēneši)	Uzglabāšanas apstākļi
Piens iepakojumā (homogenizēts)		Savā iepakojumā	2 - 3	Tikai homogenizēts piens
Siers (izņemot feta sieru)		Šķēļu veidā	6 - 8	Var atstāt oriģinālā iepakojumā īsu uzglabāšanas laiku. Tie arī jāietin plastmasa folijā ilgai uzglabāšanai.
Sviests, margarīns		Savā iepakojumā	6	
Ola*	Olu baltums		10 - 12	30 gr ir vienlīdzīgi olas dzeltenumam.
	Olu maisījums (baltums-dzeltenums)	Kārtīgi sajaukts, pievienojot nedaudz sāls vai cukura, lai novērstu sabiezēšanu	10	50 gr ir vienlīdzīgi olas dzeltenumam.
	Olu dzeltenums	Kārtīgi sajaukts, pievienojot nedaudz sāls vai cukura, lai novērstu sabiezēšanu	8 - 10	20 gr ir vienlīdzīgi olas dzeltenumam.

Slēgtā tvertnē

(\* ) Olas nedrīkst sasaldēt ar čaumalu. Olu baltums un dzeltenums jāsasaldē atsevišķi vai kārtīgi samaisīts.

	Uzglabāšanas laiks (mēneši)	Atkausēšanas laiks istabas temperatūrā (stundas)	Atkausēšanas laiks krāsnī (minūtes)
<b>Maize</b>	4 - 6	2 - 3	4-5 (220-225 °C)
<b>Cepumi</b>	3 - 6	1 - 1,5	5-8 (190-200 °C)
<b>Kūka</b>	1 - 3	2 - 3	5-10 (200-225 °C)
<b>Pīrāgs</b>	1 - 1,5	3 - 4	5-8 (190-200 °C)
<b>Filo mīkla</b>	2 - 3	1 - 1,5	5-8 (190-200 °C)
<b>Pica</b>	2 - 3	2 - 4	15-20 (200 °C)

## **DALIS 1. PĀRVADĀŠANA UN ATKĀRTOTA NOVIETOŠANA**

- Oriģinālais iepakojums un putas var uzglābāt atkārtotai pārvadāšanai (pēc izvēles).
- Ledusskapis jānostiprina ar biezu iepakojumu, lentēm vai stingrām auklām, un ievērojiet pārvadāšanas norādījumus uz iepakojuma atkārtotai pārvadāšanai.
- Noņemiet kustīgās daļas (plauktus, piederumus, dārzeņu kastes u.c.) vai nostipriniet tās ledusskapī pret balstiem ar lentēm pārvietošanas un pārvadāšanas laikā.

***Nesiet ledusskapi stāvus.***

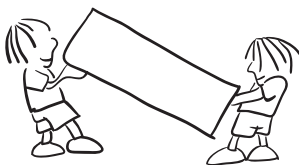

### **Durvju vēršanās virziena maiņa**

- Nav iespējams mainīt durvju vēršanās virzienu, ja durvju rokturi ir uzstādīti durvju priekšpusē.
- Var mainīt durvju vēršanās virzienu modeļiem bez rokturiem.
- Ja var mainīt jūsu ledusskapja durvju vēršanās virzienu, jums jāsazinās ar tuvāko apstiprināto servisa centru durvju vēršanās virzienmaiņas sakarā.

# DALIS 1. PIRMS SAZINĀŠANĀS AR PĒCPĀRDOŠANAS SERVISA CENTRU

## Brīdinājumu pārbaude

Ledusskapī tiek rādīts brīdinājums, ja tiek sasniegts nepareizs dzesētāja un saldētavas temperatūras līmenis vai ja ierīcē rodas problēma. Brīdinājumu kodi tiek rādīti saldētavas un dzesētāja indikatoru vietā.

KĻŪDAS VEIDS	NOZĪME	KĀPĒC	KĀ RĪKOTIES
E01	Sensora brīdinājums		Iespējami ātrāk zvaniet uz apkopes centru, lai saņemtu palīdzību.
E02			
E03			
E06			
E07			
E08	Brīdinājums par zemu spriegumu	Ierīces barošanas spriegums ir zemāks par 170 V.	<p>- Tā nav ierīces kļūme; šī kļūda palīdz nepieļaut kompresora bojājumu rašanos.</p> <p>- Spriegums jāpaaugstina līdz nepieciešamajam līmenim.</p> <p>Ja šis brīdinājums tiek parādīts vēlreiz, sazinieties ar pilnvarotu tehniķi.</p>
E09	Saldētavā nav pietiekami zema temperatūra.	Tas var notikt ilgstošas energoapgādes pārtraukuma dēļ.	<ol style="list-style-type: none"> <li>Iestādiet zemāku saldētavas temperatūru vai izvēlieties funkciju Īpaši spēcīga sasaldēšana. Sasniedzot nepieciešamo temperatūru, kļūdas kodam vairs nevajadzētu parādīties. Lai tiktu sasniegta pareiza temperatūra, neatveriet ierīces durvis.</li> <li>Kad parādās šī kļūda, izņemiet atļaidinātos/atkausētos pārtikas produktus. Šādi pārtikas produkti ātri jāizlieto.</li> <li>Neievietojiet saldētavā svaigus produktus, kamēr nav sasniegta pareiza temperatūra un vairs netiek parādīta kļūda.</li> </ol> <p>Ja šis brīdinājums tiek parādīts vēlreiz, sazinieties ar pilnvarotu tehniķi.</p>

KĻŪDAS VEIDS	NOZĪME	KĀPĒC	KĀ RĪKOTIES
E10	Ledusskapī nav pietiekami zema temperatūra.	<p><b>Tas var notikt šādu apstākļu dēļ.</b></p> <ul style="list-style-type: none"> <li>- Ilgstošs energoapgādes pārtraukums.</li> <li>- Ledusskapī ievietota silta pārtika.</li> </ul>	<ol style="list-style-type: none"> <li>1. Iestatiet zemāku ledusskapja temperatūru vai izvēlieties funkciju Īpaši jaudīga atdzesēšana. Sasniedzot nepieciešamo temperatūru, kļūdas kodam vairs nevajadzētu parādīties. Lai tiktu sasniegta pareiza temperatūra, neatveriet ierīces durvis.</li> <li>2. Atbrīvojiet vietu gaisa kanālu atveru priekšā un nenovietojiet pārtiku tuvu sensoram.</li> </ol> <p>Ja šis brīdinājums tiek parādīts vēlreiz, sazinieties ar pilnvarotu tehniķi.</p>
E11	Ledusskapī ir pārāk zema temperatūra.	Dažādi	<ol style="list-style-type: none"> <li>1. Pārbaudiet, vai nav ieslēgts režīms Īpaši jaudīga atdzesēšana.</li> <li>2. Samaziniet ledusskapja temperatūru.</li> <li>3. Pārbaudiet, vai nav nosprostotas ventilācijas atveres.</li> </ol> <p>Ja šis brīdinājums tiek parādīts vēlreiz, sazinieties ar pilnvarotu tehniķi.</p>

## **Ja ledusskapis nedarbojas**

- Vai nav strāvas padeves pārtraukuma?
- Vai kontaktdakša ir pareizi pievienota pie kontaktlīgzdai?
- Vai kontaktlīgzdas drošinātājs, pie kuras pievienota kontaktdakša, vai centrālais drošinātājs nav bojāts?
- Vai nav radušies kontaktlīgzdas bojājumi? Lai to pārbaudītu, pievienojiet ledusskapja kontaktdakšu pārbaudītai kontaktlīgzdai.

## **Ja ledusskapis nesaldē pietiekami**

- Vai temperatūras iestatījums ir pareizs?
- Vai ledusskapja durvis netiek bieži atvērtas un ilgāku laika periodu atstātas atvērtas?
- Vai ledusskapja durvis ir pareizi aizvērtas?
- Vai ledusskapī nav ievietots šķīvis vai pārtika, kas saskaras ar aizmugurējo sienu un kavē gaisa cirkulāciju?
- Vai ledusskapis nav pārpildīts?
- Vai ir pietiekama atstarpe starp ledusskapi un sienu aizmugurē un sānos?
- Vai apkārtējās vides temperatūra ir lietošanas rokasgrāmatas norādītajā diapazonā?

## **Ja pārtika ledusskapja nodalījumā ir pārāk atdzēsēta**

- Vai temperatūras iestatījums ir pareizs?
- Vai saldētavas nodalījumā nesen nav ievietots pārāk daudz pārtikas? Ja tā ir, pārtika ledusskapja nodalījumā var pārāk sasalt, jo ierīcei ir jādarbojas ilgāk, lai atdzēsētu šo pārtiku.

## **Ja ierīce darbojas pārāk skaļi**

Lai saglabātu dzesēšanas līmeni, laiku pa laikam var tikt ieslēgts kompresors. Šai laikā skaņas no ledusskapja ir normāla parādība un atbilst tā darbībai. Kad tiek sasniegts nepieciešamais dzesēšanas līmenis, trokšņi automātiski tiek samazināti. Ja trokšņi joprojām pastāv, pārbaudiet tālāk norādīto.

- Vai ierīce ir stabila? Vai kājas ir noregulētas?
- Vai kaut kas nav nokļuvis aiz ledusskapja?
- Vai neviņbrē plaukti un šķīvjvi uz tiem? Ja tā notiek, izņemiet un ievietojiet plauktus un/vai šķīvjus.
- Vai neviņbrē uz ledusskapja novietoti izstrādājumi?



## **Normām atbilstoša skaņa**

### **Krakšķēšanas (ledus krakšķēšana) skaņa**

- Automātiskās atsaldēšanas laikā.
- Kad ierīce tiek dzesēta vai uzsildīta (ierīces materiāla izplešanās rezultātā).

**Īss krakšķis.** Dzirdams, kad termostats ieslēdz/izslēdz kompresoru.

**Kompresora troksnis (normāla motora skaņa).** Šī skaņa nozīmē, ka kompresors darbojas normāli. Kompresors pēc ieslēgšanas var radīt īslaicīgu troksni var skaļāku troksni.

**Burbuļošana un šļaksti.** Šo skaņu rada dzesētāja plūsma pa sistēmas caurulēm.

**Ūdens plūsmas skaņa.** Parasta skaņa ūdens plūsmai uz izgarojumu trauku atkausēšanas laikā. Šis troksnis ir dzirdams atkausēšanas laikā.

**Gaisa plūsmas skaņa (parasta ventilatora skaņa).** Šo skaņu ledusskapjos bez apledošanas var dzirdēt sistēmas parastās darbības laikā gaisa cirkulācijas dēļ.

### **Ja ledusskapja iekšpusē rodas mitrums.**

- Vai pārtika ir pareizi iepakota? Vai tvertnes ir pareizi izžāvētas, pirms tās ievietotas ledusskapī?
- Vai ledusskapja durvis netiek atvērtas pārāk bieži? Kad durvis tiek atvērtas, mitrumu saturošais telpas gaiss ieķļūst ledusskapī. It īpaši, ja telpas mitruma koeficients ir pārāk augsts, jo biežāk tiek atvērtas durvis, jo ātrāk palielinās mitrums.
- Tā ir normāla parādība, ja automātiskās atkausēšanas rezultātā uz aizmugurējās sienas veidojas ūdens pīles (statistiskiem modeļiem).

### **Ja durvis netiek pareizi atvērtas un aizvērtas.**

- Vai pārtikas iepakojumi traucē durvju aizvēšanu?
- Vai durvju nodalījumi, plaukti un atvilktnes ir novietotas pareizi?
- Vai durvju blīves nav sabojātas vai nodilušas?
- Vai ledusskapis ir novietots uz līdzenas virsmas?

### **Ja ledusskapja malas, ar kurām saskaras durvju savienojumi, ir siltas.**

It īpaši vasarā (karstā laikā) kompresora darbības laikā virsmas, kuru savienojumi saskaras, var kļūt siltākas. Tā ir normāla parādība.

## **SVARĪGAS PIEZĪMES.**

- Kompresora aizsardzības termiskais drošinātājs var tikt atslēgts pēkšņa strāvas padeves zuduma gadījumā vai pēc ierīces atvienošanas, jo nav stabilizēta dzesēšanas sistēmas gāze. Tā ir normāla parādība, un ledusskapis tiks ieslēgts aptuveni pēc 4 vai 5 minūtēm.
- Ledusskapja dzesēšanas ierīce ir noslēpta aizmugurējā sienā. Tādējādi uz ledusskapja aizmugurējās virsmas kompresora darbības noteiktos intervālos rezultātā veidojas ūdens piles vai ledus. Tā ir normāla parādība. Nav nepieciešams veikt atkausēšanas darbības, ja vien nav izveidojies pārlieku liels ledus.
- Ja ledusskapis netiks lietots ilgāku laiku (piemēram, vasaras brīvdienās), atvienojiet to no strāvas padeves avota. Iztīriet ledusskapi atbilstoši 4. nodaļā aprakstītajam un atstājiet durvis atvērtas, lai novērstu mitruma un smaku veidošanos.
- Iegādāto ierīci drīkst lietot tikai mājās apstākļos un tai paredzētajā veidā. Tā nav paredzēta komerciālai lietošanai vai plaša mērķa lietojumam. Ja lietotājs izmanto ierīci veidā, kas neatbilst paredzētajam, uzsveram, ka ražotājs un izplatītājs neuzņemas atbildību par jebkādiem bojājumiem un remondarbiem garantijas laikā.
- Ja problēma pastāv pēc visu iepriekš sniegto norādījumu ievērošanas, sazinieties ar pilnvarotu apkalpes

## **Elektroenerģijas taupīšanas padomi**

- 1–** Uzstādiet ierīci vēsā, labi vēdinātā telpā, bet ne tiešos saules staros un ne karstuma avotu (radiatora, cepeškrāsns u.c.) tuvumā. Pretējā gadījumā izmantojiet izolējošu plāksni.
- 2–** Ļaujiet siltam ēdienam un dzērieniem atdzist pirms ievietošanas ledusskapī.
- 3–** Atkausējot saldētu pārtiku, ievietojiet to ledusskapja nodalījumā. Zemā saldētās pārtikas temperatūra ļaus atdzēsēt ledusskapja nodalījumu atkušanas laikā. Tas ietaupa elektroenerģiju. Ja saldētā pārtika tiek atkausēta ārpus ledusskapja, tas neļauj ietaupīt elektroenerģiju.
- 4–** Dzērieniem un šķīdram ēdienam, ko ievietojat ledusskapī, jābūt noslēgtam. Pretējā gadījumā ierīcē palielinās mitruma līmenis. Tādēļ ledusskapja darbības laiks palielinās. Dzērienu un šķīdru ēdienu noslēgšana palīdz arī saglabāt to smaržu un garšu.
- 5–** Ievietojot ēdienus un dzērienus, atveriet ledusskapja durvis pēc iespējas mazāk.
- 6–** Aizveriet dažādas temperatūras nodalījumu/atvilktnu vākus (augļu/dārzeņu nodalījuma, vēsās atvilktnes u.c.).
- 7–** Durvju blīvējumam jābūt tīram un elastīgam. Nomainiet blīvējumu, ja tas nodilst.

## DALIS 1. IERĪCES DAĻAS UN NODALĪJUMI

Šī ierīce nav paredzēta iebūvēšanai.

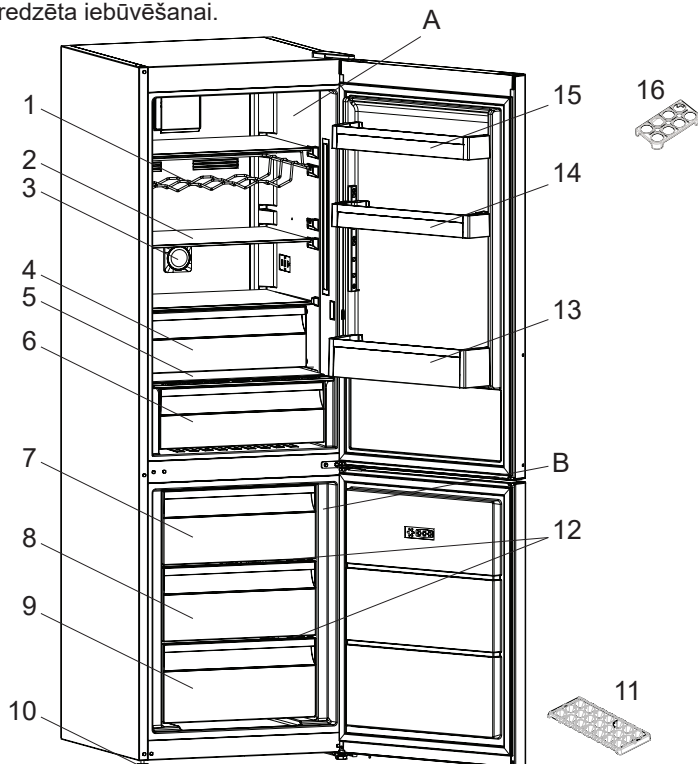

A) Ledusskapis

B) Saldētava

- 1) Ledusskapja plaukti
- 2) Vīna pudeļu režģis \*
- 3) Lekšējais displejs / telpas vadība
- 4) Atdzesēšanas nodalījums \*
- 5) Augļu un dārzeņu nodalījuma pārsegs
- 6) Augļu un dārzeņu nodalījums
- 7) Saldētavas augšējā atvilktnē
- 8) Saldētavas vidējā atvilktnē
- 9) Saldētavas apakšējā atvilktnē
- 10) Regulēšanas kājas
- 11) Ledus paplāte
- 12) Saldētavas nodalījums
- 13) Pudeļu plaukts
- 14) Pielāgojams durvju plaukts \* / Durvju augšējais plaukts
- 15) Durvju augšējais plaukts
- 16) Olu turētājs

\* Dažiem modeļiem

Paredzēts tikai informācijai par ierīces daļām. Daļas var atšķirties dažādiem ierīces modeļiem.

**Svaigās pārtikas nodalījums (ledusskapis):** visefektīvāko enerģijas patēriņu nodrošina ierīces konfigurācija ar atvilktnēm apakšējā daļā un vienmērīgu plauktu izvietojumu, savukārt durvju tvertņu novietojums enerģijas patēriņu neietekmē.

**Saldētavas nodalījums (saldētava):** visefektīvāko enerģijas patēriņu nodrošina ierīces konfigurācija ar atvilktnēm un tvertnēm piepildītā stāvoklī.

## Izmēri

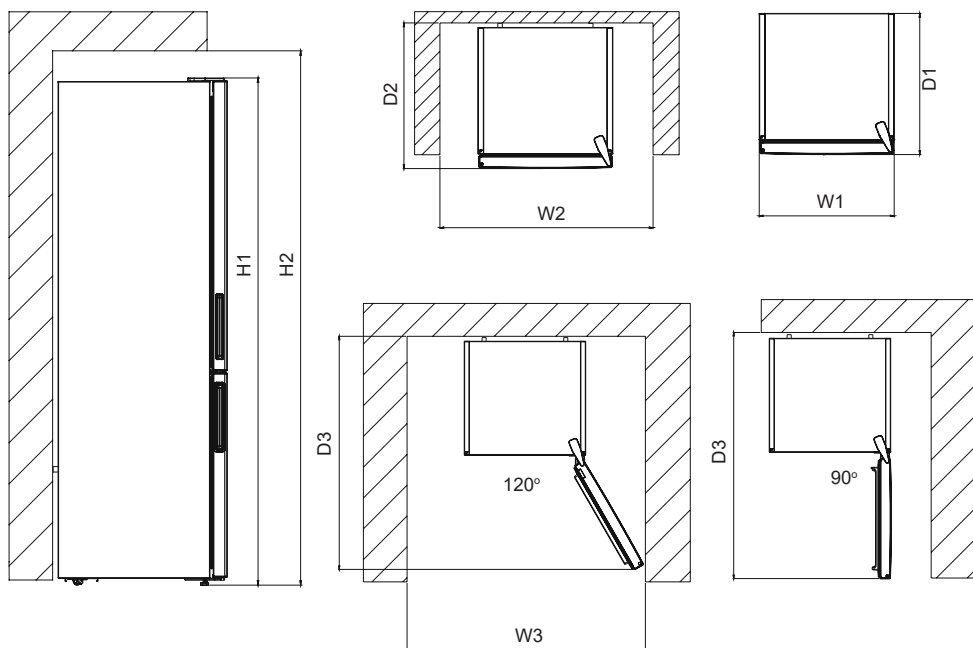

Vispārējie izmēri <sup>1</sup>		
H1	mm	2010
W1	mm	595
D1	mm	650

<sup>1</sup> ierīces augstums, platums un dziļums bez roktura

Lietojumā nepieciešamā telpa <sup>2</sup>		
H2	mm	2060
W2	mm	595
D2	mm	650

<sup>2</sup> ierīces augstums, platums un dziļums ar rokturi plus dzesējošā gaisa brīvai cirkulācijai nepieciešamā telpa

Lietojumā nepieciešamā kopējā telpa <sup>3</sup>		
W3	mm	877
D3	mm	1179

<sup>3</sup> ierīces augstums, platums un dziļums ar rokturi plus dzesējošā gaisa brīvai cirkulācijai nepieciešamā telpa, plus telpa, kāda nepieciešama durvīņu atvēršanai minimālajā leņķī, lai būtu iespējams izņemt visu iekšējo aprīkojumu

## **8. DAĻA** TEHNISKIE DATI

Tehniskā informācija ir norādīta tehnisko datu plāksnītē ierīces iekšpusē, kā arī enerģijas datu uzlīmē.

Kopā ar ierīci piegādātajā enerģijas datu uzlīmē esošais QR kods nodrošina tīmekļa saiti uz ES EPREL datu bāzē ietverto informāciju par ierīces veiktspēju.

Glabājiet enerģijas datu uzlīmi uzziņai kopā ar lietotāja rokasgrāmatu un visiem citiem dokumentiem komplektā ar šo ierīci.

Minēto informāciju ir iespējams atrast arī EPREL, izmantojot saiti <https://eprel.ec.europa.eu>, kā arī modeļa nosaukumu un ražojuma numuru, kas redzams ierīces tehnisko datu plāksnītē.

Detalizētu informāciju par enerģijas datu uzlīmi skatīties saitē [www.theenergylabel.eu](http://www.theenergylabel.eu).

## **9. DAĻA** INFORMĀCIJA TESTĒŠANAS IESTĀDĒM

Ierīces uzstādīšanai un sagatavošanai jebkādas EcoDesign pārbaudes gadījumā jāatbilst standartam EN 62552. Ventilācijas prasībām, padziļinājuma izmēriem un minimālajiem atstatumiem aizmugurē jābūt tādiem, kā norādīts šīs lietotāja rokasgrāmatas 1. DAĻĀ. Lai saņemtu jebkādu citu papildu informāciju, tostarp noslogojuma plānus, lūdzu, sazinieties ar ražotāju.

Jūs varat atrast reitinga etiķeti ledusskapja zonā kreisajā apakšējā pusē.

Sākotnēji dažu konkrētu detaļu oriģinālās rezerves daļas ir pieejamas vismaz 7 vai 10 gadus, pamatojoties uz detaļas veidu, sākot no modeļa pēdējās vienības laišanas tirgū.

[vestfrosthome.eu](http://vestfrosthome.eu)



**POŻAR !!!**

**Ostrzeżenie;** ryzyko pożaru / materiały łatwopalne.





# INDEX

<b>PRZED ROZPOCZĘCIEM KORZYSTANIA Z URZĄDZENIA .....</b>	<b>97</b>
Ostrzeżenia ogólne .....	97
Stare i zepsute chłodziarki .....	101
Ostrzeżenia dotyczące bezpieczeństwa .....	101
Informacje dotyczące instalacji.....	102
Przed rozpoczęciem korzystania z chłodziarki .....	102
<b>RÓŻNE FUNKCJE I MOŻLIWOŚCI.....</b>	<b>103</b>
Informacje na temat technologii chłodzenia nowej generacji .....	103
Ostrzeżenia dotyczące ustawień temperatury.....	106
Ważne instrukcje dotyczące instalacji .....	106
Akcesoria.....	107
Tacka na lód .....	107
Wyposażenie dodatkowe .....	107
Szufłada zamrażarki.....	107
Półka przedziału schładzania.....	108
Urządzenie sterujące wilgotnością.....	108
Półka na drzwi z możliwością regulacji położenia ( <i>w niektórych modelach</i> ).....	109
Regulowana szklana półka .....	109
<b>ROZMIESZCZENIE ŻYWNOSCI.....</b>	<b>110</b>
Komora chłodziarki.....	110
Komora zamrażarki .....	110
<b>CZYSZCZENIE I KONSERWACJA .....</b>	<b>116</b>
Odszranianie .....	116
<b>DOSTAWA I ZMIANA MIEJSCA MONTAŻU .....</b>	<b>117</b>
Przestawienie drzwi.....	117
<b>ROZWIĄZYWANIE PROBLEMÓW.....</b>	<b>118</b>
Porady dotyczące oszczędzania energii .....	121
<b>CZĘŚCI I PRZEDZIAŁY URZĄDZENIA .....</b>	<b>122</b>
Wymiary .....	124
<b>DANE TECHNICZNE .....</b>	<b>125</b>
<b>INFORMACJE DLA INSTYTUCJI PRZEPROWADZAJĄCYCH BADANIA .....</b>	<b>125</b>

## **CZĘŚĆ -1. PRZED ROZPOCZĘCIEM KORZYSTANIA Z URZĄDZENIA**

### **Ostrzeżenia ogólne**

 **OSTRZEŻENIE:** Nie należy zasłaniać otworów wentylacyjnych w obudowie urządzenia lub w zabudowie.

 **OSTRZEŻENIE:** Nie należy stosować żadnych narzędzi mechanicznych ani środków w celu przyspieszenia procesu rozmrażania innych niż zalecane przez producenta.

 **OSTRZEŻENIE:** Nie należy używać urządzeń elektrycznych wewnątrz komór do przechowywania żywności poza zalecanymi przez producenta.

 **OSTRZEŻENIE:** Należy uważać, aby nie uszkodzić układu czynnika chłodniczego.

 **OSTRZEŻENIE:** Ustawiając urządzenie, należy unikać uwięzienia lub uszkodzenia przewodu.

 **OSTRZEŻENIE:** Nie umieszczać rozgałęziaczy ani przenośnych źródeł zasilania z tyłu urządzenia.

 **OSTRZEŻENIE:** Aby uniknąć niebezpieczeństwa powstałego na skutek niestabilności urządzenia, należy je naprawiać zgodnie z instrukcją.

 Jeżeli w urządzeniu jest zastosowany środek R600a jako czynnik chłodniczy, na etykiecie urządzenia znajduje się odpowiednia informacja — należy zachować ostrożność podczas transportu i montażu, aby zapobiec zniszczeniu części układu chłodzącego. Środek R600a jest przyjaznym środowisku, naturalnym gazem, jednak jest on wybuchowy. W przypadku wycieku gazu spowodowanego uszkodzeniem elementów układu chłodzącego należy odsunąć chłodziarkę od źródeł ognia lub ciepła i przez kilka minut wywietrzyć pomieszczenie, w którym znajduje się urządzenie.

- Podczas przenoszenia i ustawiania chłodziarki należy uważać, aby nie uszkodzić układu chłodzącego.
- W urządzeniu nie należy przechowywać materiałów, takich jak aerozole z substancjami łatwopalnymi.
- Urządzenie przeznaczone jest do użytku domowego
- Jeśli gniazdo elektryczne nie pasuje do wtyczki chłodziarki, musi ona zostać wymieniona przez producenta, pracownika serwisu lub podobnie wykwalifikowaną osobę w celu uniknięcia niebezpieczeństwa.
- Urządzenie nie jest przeznaczone do użytku przez osoby (w tym dzieci) o ograniczonych zdolnościach ruchowych, postrzegania lub umysłowych, a także osoby nie posiadające odpowiedniego doświadczenia i wiedzy, chyba że osoba odpowiedzialna za ich bezpieczeństwo udzieliła odpowiedniego instruktażu z zakresu obsługi urządzenia. Należy uważać, aby dzieci nie bawiły się urządzeniem.
- Specjalna wtyczka z uziemieniem została połączona z przewodem zasilającym chłodziarki. Wtyczka ta powinna być używana z gniazdem elektrycznym z uziemieniem 16 A. Jeśli w domu nie ma takiego gniazda, należy zlecić jego montaż autoryzowanemu elektrykowi.
- Urządzenie może być używane przez dzieci od 8 lat wzwyż oraz osoby o ograniczonych zdolnościach ruchowych, postrzegania lub umysłowych, a także osoby nie posiadające odpowiedniego doświadczenia i wiedzy, pod nadzorem innych osób oraz po instruktażu dotyczącym bezpiecznego użytkowania, pod warunkiem, że rozumieją niebezpieczeństwa wynikające z nieprawidłowego użytkowania. Dzieci nie powinny bawić się urządzeniem. Czyszczenie i konserwacja użytkownika nie powinny być przeprowadzane przez dzieci bez nadzoru
- Dzieci w wieku od 3 do 8 lat mogą ładować i rozładowywać urządzenia chłodnicze. Dzieci nie powinny czyścić urządzeń

lub wykonywać konserwacji przewidzianej dla użytkownika, bardzo małe dzieci (poniżej 3. roku życia) w ogóle nie powinny korzystać z urządzeń, użytkowanie urządzeń przez małe dzieci (od 3 do 8 lat) jest bezpieczne tylko pod stałym nadzorem, starsze dzieci (w wieku od 8 do 14 lat) i osoby szczególnie wrażliwe mogą bezpiecznie korzystać z urządzeń pod właściwym nadzorem lub po tym, jak zostały zapoznane z instrukcją użytkowania urządzenia. Ludzie bardzo wrażliwi mogą bezpiecznie korzystać z urządzenia tylko pod stałym nadzorem.

- Jeśli przewód zasilający jest uszkodzony, powinien zostać wymieniony przez producenta, pracownika serwisu, lub podobnie wykwalifikowaną osobę, w celu uniknięcia niebezpieczeństwa.
- To urządzenie nie jest przeznaczone do użytku na wysokościach przekraczających 2000 m.n.p.m.

**Aby uniknąć zanieczyszczenia żywności, należy przestrzegać poniższych instrukcji:**

- Pozostawianie zbyt długo otwartych drzwi może spowodować znaczny wzrost temperatury w komorach urządzenia.
- Regularnie czyścić powierzchnie, które mogą wejść w kontakt z żywnością, oraz dostępne systemy odwadniające.
- Surowe mięso i ryby przechowywać w odpowiednich pojemnikach w lodówce, aby nie miały żadnego kontaktu z innymi produktami spożywczymi.
- Komory na mrożonki oznaczone dwiema gwiazdkami są odpowiednie do przechowywania zamrożonej żywności, przechowywania lub robienia lodów i robienia kostek lodu.
- Komory oznaczone jedną lub trzema gwiazdkami nie nadają się do zamrażania świeżej żywności.
- Jeśli urządzenie chłodnicze pozostaje puste przez dłuższy

czas, należy je wyłączyć, rozmrozić, wyczyścić, osuszyć i pozostawić otwarte drzwi, aby zapobiec rozwojowi pleśni w urządzeniu.

## Stare i zepsute chłodziarki

- Jeśli stara chłodziarka posiada zamek, należy go złamać lub usunąć przed pozbyciem się chłodziarki, ponieważ dzieci mogą utknąć wewnątrz i może dojść do wypadku.
- Stare chłodziarki i zamrażarki zawierają materiały izolacyjne i środki chłodzące z czynnikiem CFC. Dlatego, należy mieć na względzie ochronę środowiska przed pozbyciem się starej chłodziarki.



Należy skontaktować się z samorządem lokalnym i zapytać o miejsce składowania zużytego sprzętu elektronicznego i elektrycznego (WEEE), do celów ponownego użycia, przetwarzania i odzysku.

### Uwagi:

- Przed montażem i rozpoczęciem korzystania z urządzenia należy dokładnie przeczytać instrukcję obsługi. Nie ponosimy odpowiedzialności za szkody spowodowane nieprawidłowym użytkowaniem urządzenia.
- Należy postępować zgodnie z instrukcjami znajdującymi się na urządzeniu i instrukcją obsługi, oraz przechowywać instrukcję w bezpiecznym miejscu, aby móc rozwiązać problemy, które mogą się pojawić w przyszłości.
- Urządzenie jest przeznaczone do użytku domowego i może być używane wyłącznie w domach oraz do określonych celów. Urządzenie nie jest przeznaczone do komercyjnego lub publicznego użytku. Takie zastosowanie urządzenia spowoduje unieważnienie gwarancji. Nasza firma nie ponosi odpowiedzialności za ewentualne straty.
- Urządzenie jest przeznaczone do użytku domowego i służy wyłącznie do chłodzenia i przechowywania żywności. Urządzenie to nie jest przeznaczone do komercyjnego lub publicznego użytku i (lub) do przechowywania substancji innych niż żywność. Nasza firma nie ponosi odpowiedzialności za straty, które mogą wystąpić w wypadku nieprzestrzegania tych zaleceń.

## Ostrzeżenia dotyczące bezpieczeństwa

- Nie należy używać wielu gniazd elektrycznych ani przedłużaczy.
- Nie należy podłączać zniszczonych, pękniętych lub starych wtyczek.
- Nie należy ciągnąć, zginać ani niszczyć przewodu.

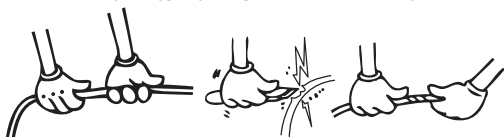

- Urządzenie jest przeznaczone do użytku przez osoby dorosłe. Nie należy dopuszczać, aby dzieci bawiły się urządzeniem ani zawieszały się na drzwiach chłodziarki.
- Aby uniknąć porażenia prądem elektrycznym, nie należy wkładać ani wyciągać wtyczki z gniazda elektrycznego mokrą dłońią!
- Dla własnego bezpieczeństwa w lodówce nie należy umieszczać wybuchowych ani materiałów łatwopalnych. Napoje z wyższą zawartością alkoholu należy umieszczać pionowo w lodówce oraz zadbać, aby były szczelnie zamknięte.

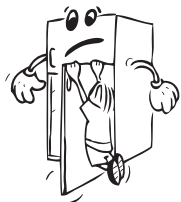

- Nie należy pokrywać obudowy chłodziarki ani górnej jej części ozdobami. Wpływa to na działanie chłodziarki.
- Należy zabezpieczyć akcesoria chłodziarki podczas transportu, aby zapobiec ich zniszczeniu.
- Nie używać adaptera wtyczki.



## Informacje dotyczące instalacji

*Przed rozpakowaniem i ustawieniem chłodziarko-zamrażarki należy poświęcić trochę czasu na zaznajomienie się z poniższymi wskazówkami.*

- Zamrażarkę należy chronić przed bezpośrednim działaniem światła słonecznego i ustawić z dala od jakichkolwiek źródeł ciepła, np. grzejnika.
- Urządzenie powinno znajdować się w odległości nie mniejszej niż 50 cm od kuchенок, kuchенок gazowych i płyt grzewczych oraz przynajmniej 5 cm od piekarników elektrycznych.
- Nie wolno narażać chłodziarko-zamrażarki na działanie wilgoci lub deszczu.
- Chłodziarko-zamrażarkę należy ustawić przynajmniej 20 mm od innej zamrażarki.
- Wymagana wolna przestrzeń od góry i z tyłu chłodziarko-zamrażarki wynosi przynajmniej 150 mm. Nie wolno ustawiać jakichkolwiek przedmiotów na górze chłodziarko-zamrażarki.
- Żeby zapewnić bezpieczne działanie urządzenia, należy chłodziarko-zamrażarkę ustawić poziomo w bezpiecznym miejscu. Regulowane nóżki służą do ustawienia chłodziarko-zamrażarki w poziomie. Przed umieszczeniem artykułów spożywczych należy upewnić się, że urządzenie zostało ustawione poziomo.
- Przed skorzystaniem z urządzenia zalecamy przetarcie wszystkich półek i tac przy pomocy ściereczki namoczonej w ciepłej wodzie z dodatkiem sody oczyszczonej (łyżeczka). Po wyczyszczeniu należy spłukać zamrażarkę ciepłą wodą i osuszyć.
- Do instalacji należy wykorzystać plastikowe dystanse, które znajdują się z tyłu urządzenia. Należy obrócić o 90 stopni (jak pokazano na schemacie). W ten sposób skraplacz nie będzie dotykał ścianki.
- Chłodziarkę należy ustawić przy ścianie zachowując odległość nie większą niż 75 mm.

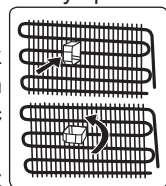

## Przed rozpoczęciem korzystania z chłodziarki

- Przy pierwszym użyciu lub po transporcie należy postawić chłodziarkę w pozycji pionowej przez 3 godziny, a następnie podłączyć ją do zasilania, aby zapewnić skuteczne funkcjonowanie. W przeciwnym razie można uszkodzić sprężarkę.
- Podczas pierwszego użycia może wydzielać się nieprzyjemny zapach, który powinien zniknąć gdy chłodziarka zacznie chłodzić.

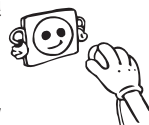

## CZĘŚĆ -2. RÓŻNE FUNKCJE I MOŻLIWOŚCI

### Informacje na temat technologii chłodzenia nowej generacji

Chłodziarko-zamrażarki z technologią chłodzenia nowej generacji wyposażone są w inny system działania niż statyczne chłodziarko-zamrażarki. W zwykłych chłodziarko-zamrażarkach wilgotne powietrze przenika do zamrażarki i artykuły spożywcze wydzielają parę wodną, która w komorze zamrażarki zmienia się w szron. Żeby roztopić szron, czyli odszronić zamrażarkę, należy odłączyć zasilanie urządzenia. Żeby przechować artykuły spożywcze w chłodzie podczas odszraniania, użytkownik musi przetrzymać żywność w innym miejscu oraz oczyścić pozostały lód i nagromadzony szron.

Sytuacja jest zupełnie inna w przypadku komór zamrażarki wyposażonej w technologię chłodzenia nowej generacji. Wentylator nawiewa chłodne i suche powietrze do komory zamrażarki. Ponieważ chłodne powietrze jest swobodnie nawiewane do komory – nawet do przestrzeni między półkami – artykuły spożywcze są równomiernie i odpowiednio zamrożone. W zamrażarce nie tworzy się szron.

Konfiguracja w komorze chłodziarki będzie prawie taka sama jak w komorze zamrażarki. Chłodne powietrze, emitowane przez wentylator znajdujący się u góry komory chłodziarki, jest nawiewane poprzez prześwit za kanałem powietrza. Równocześnie powietrze nawiewane jest poprzez otwory w kanale powietrza. Dlatego proces chłodzenia pomyślnie dopełniany w komorze chłodziarki. Otwory w kanale powietrza zostały opracowane z myślą o równomiernej dystrybucji powietrza w całej komorze.

Ponieważ powietrze nie przenika między komorą zamrażarki i komorą chłodziarki, zapachy w obu komorach nie mieszają się.

W rezultacie chłodziarka wyposażona w technologię chłodzenia nowej generacji oferuje dostęp do olbrzymiej objętości i estetycznego wyglądu.

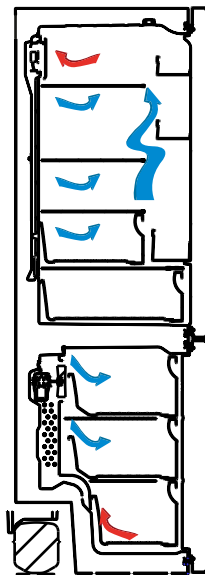



## 1.1 Wyświetlacz i panel sterowania

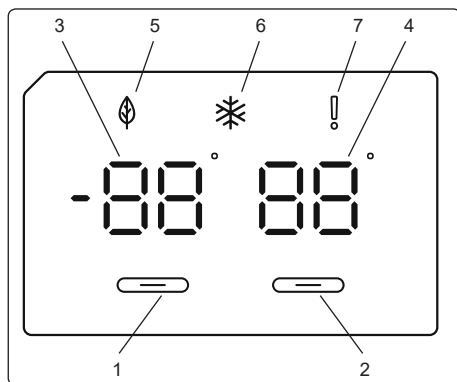

### Używanie panelu sterowania

1. Włącza ustawienia zamrażarki.
2. Włącza ustawienia chłodziarki.
3. Ekran temperatury zamrażarki.
4. Ekran temperatury chłodziarki.
5. Symbol trybu ekonomicznego.
6. Symbol szybkiego zamrażania.
7. Symbol alarmu.

### Oświetlenie (jeżeli jest dostępne)

Podczas pierwszego podłączenia produktu do gniazdka oświetlenie wewnętrzne może włączyć się 1 minutę później ze względu na testy otwarcia.

## 1.2 Obsługa chłodziarkozamrażarki

Po podłączeniu urządzenia wszystkie symbole zostaną wyświetlone przez 2 sekundy, a początkowe wartości zostaną przedstawione jako  $-18^{\circ}\text{C}$  na wskaźniku dostosowania ustawień zamrażarki oraz  $+4^{\circ}\text{C}$  na wskaźniku dostosowania ustawień chłodziarki.

### 1.2.1 Ustawienia temperatury zamrażarki

- Początkowa wartość temperatury wskaźnika ustawień zamrażarki to  $-18^{\circ}\text{C}$ .
- Nacisnąć przycisk ustawień zamrażarki jeden raz.

Po pierwszym naciśnięciu tego przycisku poprzednia wartość będzie migać na ekranie.

- Zawsze po naciśnięciu tego samego przycisku ustawiona zostanie niższa wartość temperatury ( $-16^{\circ}\text{C}$ ,  $-18^{\circ}\text{C}$ ,  $-20^{\circ}\text{C}$ ,  $-22^{\circ}\text{C}$  lub  $-24^{\circ}\text{C}$ ).
- W przypadku dalszego naciskania przycisku nastąpi powrót do punktu początkowego ustawień temperatury ( $-16^{\circ}\text{C}$ ).

**UWAGA:** Tryb ekonomiczny jest włączany automatycznie, gdy w komorze zamrażarki ustawiona zostaje temperatura równa  $-18^{\circ}\text{C}$ .

### 1.2.2 Ustawienia temperatury chłodziarki

- Początkowa wartość temperatury wskaźnika ustawień chłodziarki to  $+4^{\circ}\text{C}$ .
- Nacisnąć jeden raz przycisk chłodziarki.
- Zawsze po naciśnięciu tego samego przycisku ustawiona zostanie niższa wartość temperatury ( $+8^{\circ}\text{C}$ ,  $+6^{\circ}\text{C}$ ,  $+5^{\circ}\text{C}$ ,  $+4^{\circ}\text{C}$  lub  $+2^{\circ}\text{C}$ ).
- W przypadku dalszego naciskania przycisku nastąpi powrót do punktu początkowego ustawień temperatury ( $+8^{\circ}\text{C}$ ).

### 1.2.3 Tryb szybkiego zamrażania Super Freeze

#### Zastosowanie

- Do zamrażania dużych ilości żywności niemieszczących się na półce szybkiego zamrażania.

- Do zamrażania gotowych potraw.
- Do szybkiego zamrażania świeżej żywności w celu utrzymania jej świeżości.

## Instrukcja

Aby włączyć tryb szybkiego zamrażania Super Freeze, należy nacisnąć i przez 3 sekundy przytrzymać przycisk ustawiania temperatury w komorze zamrażarki. Po ustawieniu trybu szybkiego zamrażania Super Freeze zapali się symbol trybu na wskaźniku oraz rozlegnie się krótki sygnał akustyczny potwierdzający włączenie tego trybu.



### W trakcie trybu szybkiego zamrażania Super Freeze:

- Temperatura chłodziarki może być zmieniona. W takiej sytuacji tryb Super Freeze będzie nadal działał.
- Nie można wybrać trybu ekonomicznego.
- Tryb szybkiego zamrażania Super Freeze można anulować w taki sam sposób, w jaki został wybrany.

### Uwagi:

- Maksymalną ilość świeżej żywności (w kilogramach), jaką można zamrozić w ciągu 24 godzin, podano na etykiecie urządzenia.
- Dla uzyskania optymalnej wydajności urządzenia przy maksymalnej efektywności zamrażania należy włączyć tryb szybkiego zamrażania Super Freeze na 3 godziny przed włożeniem świeżej żywności do zamrażarki.



Tryb szybkiego zamrażania Super Freeze zostanie automatycznie wyłączony po upływie 24 godzin lub gdy czujnik temperatury odnotuje jej spadek poniżej  $-32^{\circ}\text{C}$ .

### Zalecane ustawienia temperatury dla komory chłodziarki oraz zamrażarki

Komora zamrażarki	Komora chłodziarki	Uwagi
$-18^{\circ}\text{C}$	$4^{\circ}\text{C}$	W przypadku regularnego użytkowania i dla uzyskania jak najwyższej wydajności.
$-20^{\circ}\text{C}$ , $-22^{\circ}\text{C}$ lub $-24^{\circ}\text{C}$	$4^{\circ}\text{C}$	Rekomendowana, kiedy temperatura otoczenia przekracza $30^{\circ}\text{C}$ .
Tryb szybkiego zamrażania Super Freeze	$4^{\circ}\text{C}$	Powinien być używany do zamrażania jedzenia w krótkim czasie.
$-18^{\circ}\text{C}$ , $-20^{\circ}\text{C}$ , $-22^{\circ}\text{C}$ lub $-24^{\circ}\text{C}$	$2^{\circ}\text{C}$	Z tych ustawień temperatury należy korzystać, kiedy temperatura otoczenia jest zbyt wysoka lub gdy komora zamrażarki nie jest wystarczająco schłodzona, ponieważ jej drzwi były często otwierane.

## Ostrzeżenia dotyczące ustawień temperatury

- Przerwa w zasilaniu nie spowoduje anulowania dokonanych ustawień temperatury.
- Nie jest zalecana eksploatacja chłodziarki w otoczeniu chłodniejszym niż 10 stopni C.
- Ustawienia temperatury należy dokonywać w zależności od częstości otwierania drzwi, ilości artykułów spożywczych przechowywanych wewnątrz chłodziarki i temperatury otoczenia w miejscu ustawienia urządzenia.
- Po włączeniu zasilania chłodziarko-zamrażarka może pracować bez przerwy do 24 godzin w zależności od temperatury otoczenia, co spowoduje całkowite jej schłodzenie. W tym czasie nie należy otwierać drzwi chłodziarko-zamrażarki, ani umieszczać wewnątrz artykułów spożywczych.
- W przypadku przerwy w zasilaniu i przywrócenia zasilania chłodziarko-zamrażarki funkcja 5-minutowego opóźnienia zapobiega uszkodzeniu sprężarki. Chłodziarko-zamrażarka rozpocznie normalną pracę po upływie 5 minut.
- Opisywana chłodziarka przeznaczona jest do pracy w przedziałach temperatur otoczenia określonych w standardach, zgodnie z kategorią klimatu podaną na tabliczce informacyjnej. Nie jest zalecana eksploatacja chłodziarko-zamrażarki w przedziałach temperatur nieokreślonych w parametrach wydajności chłodzenia.
- Urządzenie jest przeznaczone do eksploatacji w zakresie temperatury otoczenia od 10°C do 43°C.

### Klasa klimatyczna i znaczenie:

**T (klimat zwrotnikowy):** To urządzenie chłodnicze jest przeznaczone do użytku w temperaturach otoczenia w zakresie od 16°C do 43°C.

**ST (klimat podzwrotnikowy):** To urządzenie chłodnicze jest przeznaczone do użytku w temperaturach otoczenia w zakresie od 16°C do 38°C.

**N (klimat umiarkowany):** To urządzenie chłodnicze jest przeznaczone do użytku w temperaturach otoczenia w zakresie od 16°C do 32°C.

**SN (rozszerzony klimat umiarkowany):** To urządzenie chłodnicze jest przeznaczone do użytku w temperaturach otoczenia w zakresie od 10°C do 32°C.

### Ważne instrukcje dotyczące instalacji

To urządzenie jest przeznaczone do pracy w trudnych warunkach klimatycznych (do 43°C lub 110°F) i zastosowano w nim technologię „Freezer Shield”, która chroni zamrożoną żywność przed rozmrożeniem, nawet jeśli temperatura otoczenia spadnie do -15°C. Można więc użytkować zamrażarkę w nieogrzewanym pomieszczeniu, nie martwiąc się, że żywność w zamrażarce się zepsuje. Kiedy temperatura otoczenia powróci do zwykłego poziomu, można kontynuować użytkowanie urządzenia.

## Akcesoria

### Tacka na lód

- Napełnić tackę na lód wodą i umieścić w zamrażalniku.
- Po całkowitym zamrożeniu wody można obrócić tackę, jak pokazano poniżej, by uzyskać kostki lodu.

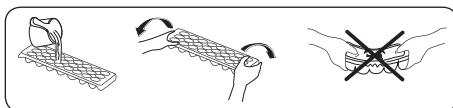

## Wyposażenie dodatkowe

### Szuflada zamrażarki

- Szuflada zamrażarki służy do przechowywania żywności, do której musisz mieć łatwy dostęp.
- Wyjmowanie szuflady zamrażarki
- Wysuń szufladę tak daleko, jak to możliwe.
- Podnieś przód szuflady do góry i wyjmij szufladę.

! **Wykonaj powyższe kroki w odwrotnej kolejności, aby włożyć szufladę na miejsce.**

**Uwaga:** Zawsze trzymaj szufladę za uchwyt przy jej wyjmowaniu lub wkładaniu.

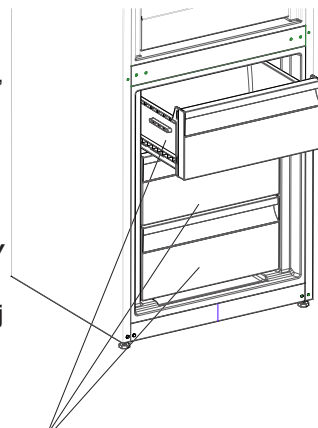

Szuflada zamrażarki

## Półka przedziału schładzania (w niektórych modelach)

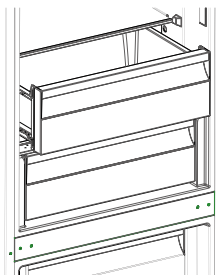

Przechowywanie artykułów spożywczych w przedziale schładzania zamiast w zamrażarce lub chłodziarce umożliwia zachowanie świeżości, smaku i wyglądu artykułów spożywczych przez dłuższy czas. Jeśli taca przedziału schładzania jest zabrudzona, wyjmij ją i umyj w wodzie.

(Woda zamarza przy temperaturze 0°C, ale artykuły spożywcze zawierające sól lub cukier zamarzają w niższej temperaturze.)

Zazwyczaj użytkownicy wykorzystują przedział schładzania do przechowywania surowych ryb, ryżu itp.

***W przedziale nie wolno umieszczać artykułów spożywczych, ani tacy do wytwarzania lodu w celu wytworzenia lodu.***

## Wymowowanie półki przedziału schładzania

- Pociągnij półkę przedziału schładzania do siebie, przesuwając ją na szynach.
- Podnosząc półkę przedziału schładzania do góry, zdejmij ją z szyn, aby wyciągnąć.

## Urządzenie sterujące wilgotnością (w niektórych modelach)

Urządzenie sterujące wilgotnością w pozycji zamkniętej zapewnia dłuższe utrzymanie świeżości owoców i warzyw.

Jeśli pojemnik na owoce i warzywa zostanie całkowicie zapełniony, należy otworzyć przełącznik świeżości znajdujący się z przodu pojemnika na owoce i warzywa. W ten sposób powietrze i wilgotność w pojemniku na owoce i warzywa będzie regulowana, co umożliwi dłuższe utrzymanie świeżości produktów spożywczych.

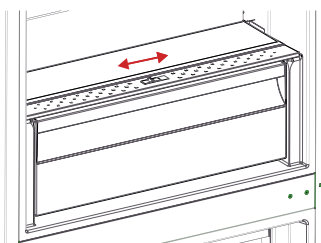

W przypadku skraplania się wody na szklanej półce, należy otworzyć przełącznik świeżości.

### **Półka na drzwi z możliwością regulacji położenia (w niektórych modelach)**

Aż sześć dostępnych pozycji półki na drzwi umożliwia dostosowanie przestrzeni do przechowywania do potrzeb.

Aby zmienić pozycję półki na drzwi,

chwyć jej spód i przesunąć przyciski z boku półki zgodnie z kierunkiem strzałki (rys. 1).

Umieść półkę na żądanej wysokości, przesuwając ją w górę lub w dół.

Po wybraniu odpowiedniej wysokości puść przyciski z boku półki (rys. 2). Przed puszczeniem półki upewnij się, że jest zamocowana, poruszając nią w górę i w dół.

**Uwaga:** Przed zmianą położenia obciążonej półki podeprzyj ją od spodu. W przeciwnym razie pod wpływem dodatkowego obciążenia może spaść z szyn. Może to spowodować uszkodzenie szyn lub półki.

### **Regulowana szklana półka (w niektórych modelach)**

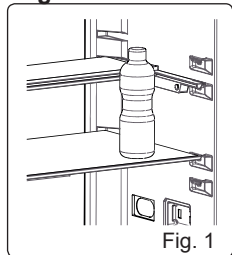

Wystarczy jeden ruch, aby powiększyć przestrzeń do przechowywania.

Aby wsunąć szklaną półkę, popchnij ją.

Dzięki temu uzyskasz dodatkową przestrzeń na przechowywanie żywności.

Aby wysunąć półkę, pociągnij ją.

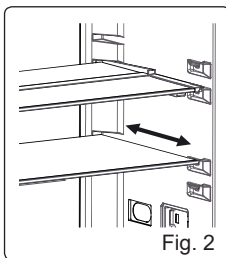
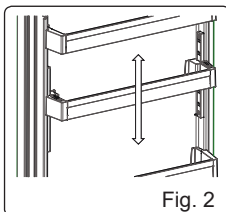
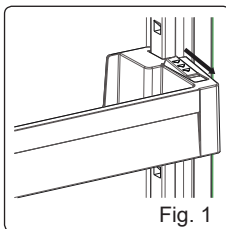

## **CZĘŚĆ -3. ROZMIESZCZENIE ŻYWNOSCI**

### **Komora chłodziarki**

- W przypadku chłodziarki pracującej w normalnych warunkach wystarczy ustawić temperaturę w komorze chłodziarki na 4°C.
- Zmniejszenie poziomu wilgoci równocześnie zapobiega skraplaniu się szronu w nieszczelnych pojemnikach chłodziarki. Szron zbiera się w najchłodniejszych miejscach parownika i czasami wymaga częstego odszraniania.
- W komorze zamrażarki nie wolno umieszczać ciepłych potraw. Ciepłe potrawy należy ostudzić do temperatury pokojowej i rozmieścić je w sposób zapewniający odpowiednią cyrkulację powietrza w komorze chłodziarki.
- Rozmieszczone w komorze chłodziarki opakowane produkty nie powinny dotykać tylnej ścianki, ponieważ mogłyby ulec oszronieniu i przylgnąć do tylnej ścianki. Nie należy zbyt często otwierać drzwi chłodziarki.
- Mięso i oczyszczone ryby (w opakowaniu lub owinięte plastikową folią) przeznaczone do wykorzystania w ciągu 1-2 dni należy rozmieścić w dolnej części komory chłodziarki (powyżej pojemnik na owoce i warzywa), ponieważ jest to najchłodniejsze miejsce zapewniające najlepsze warunki przechowywania.
- W przypadku zwykłych warunków roboczych wystarczające jest ustawienie temperatury chłodziarki na +4°C.
- Temperatura komory chłodziarki musi znajdować się w zakresie 0-8°C, świeża żywność poniżej 0°C zostaje zamrożona i gnije, obciążenie bakteryjne wzrasta powyżej 8°C i żywność się psuje.
- Nie wkładać do chłodziarki gorącej żywności, odczekać na zewnątrz, aż ostygnie. Gorąca żywność zwiększa temperaturę lodówki i powoduje zatrucie żywności oraz jej niepotrzebne psucie.
- Mięso, ryby itp. należy przechowywać w komorze chłodzącej żywność, a komora warzywna jest przeznaczona na warzywa (jeżeli jest dostępna).
- Aby zapobiec zanieczyszczeniu krzyżowemu, produkty mięsne oraz owoce i warzywa muszą być przechowywane osobno.
- Żywność należy umieszczać w chłodziarce w zamkniętych pojemnikach lub zakrytą, aby zapobiec wilgoci i nieprzyjemnemu zapachowi.
- Owoce i warzywa można umieszczać w pojemniku na owoce i warzywa bez opakowania.

**UWAGA:** w chłodziarce nie należy przechowywać ziemniaków, cebuli i czosnku. Nigdy nie należy zamrażać mięsa po rozmrożeniu, jeśli nie zostało uprzednio ugotowane.

### **Komora zamrażarki**

- Komorę zamrażarki należy wykorzystać do przechowywania przez dłuższy czas zamrożonych produktów i do wytwarzania lodu.
- W celu uzyskania maksymalnej pojemności komory zamrażarki należy wykorzystać szklane półki, znajdujące się w górnej i środkowej części komory. W dolnej części komory zamrażarki należy wykorzystać dolną szufladę.
- Aby zapewnić optymalne działanie urządzenia w celu osiągnięcia maksymalnej wydajności zamrażania, w lodówce należy ustawić temperaturę 4oC i utrzymywać ją przez 24 godziny przed umieszczeniem w zamrażalniku świeżych artykułów spożywczych.

- Po umieszczenie w zamrażalniku świeżych artykułów spożywczych zaleca się ustawienie temperatury na poziomie 20C i utrzymywanie jej przez 24 godziny, co zazwyczaj jest wystarczające. W razie konieczności po upływie 24 godzin można zmienić to ustawienie.
- Nie należy umieszczać produktów spożywczych, przeznaczonych do zamrożenia, w pobliżu już zamrożonych produktów.
- Produkty spożywcze (mięso, mięso mielone, ryby itp.), które chcesz zamrozić, należy wcześniej podzielić na porcje przeznaczone do spożycia.
- Nie wolno ponownie zamrażać produktów spożywczych, które zostały rozmrożone. Mogłoby to stanowić zagrożenie dla zdrowia, np. powodując zatrucie pokarmowe.
- W komorze zamrażarki nie wolno umieszczać gorących potraw, dopóki nie ostygną. Mogłoby to doprowadzić do rozkładu wcześniej zamrożonych produktów spożywczych.
- Kupując mrożone potrawy, należy upewnić się, że zostały one zamrożone w odpowiednich warunkach, a ich opakowania nie są uszkodzone.
- Należy obserwować stan zamrożonych potraw przechowywanych w opakowaniach. Jeśli nie zostały podane żadne wskazówki, potrawę należy spożyć w możliwie najbliższym czasie.
- Jeśli opakowanie zamrożonego produktu spożywczego jest wilgotne i wydaje nieprzyjemny zapach, produkt mógł wcześniej być przechowywany w nieodpowiednich warunkach i zaczyna się psuć. Nie wolno kupować tego rodzaju produktów spożywczych!
- Okresy przechowywania zamrożonych produktów spożywczych zmieniają się w zależności od temperatury otoczenia, częstego otwierania i zamykania drzwi, ustawień termostatu, rodzaju produktu i czasu, jaki upłynął od daty zakupu produktu do umieszczenia go w zamrażarce. Należy zawsze stosować się do zaleceń podanych na opakowaniu i nie wolno przekraczać określonego czasu przechowywania.
- W przypadku długotrwałej przerwy w zasilaniu nie wolno otwierać drzwi komory zamrażarki. Chłodziarka powinna zachować zamrożone produkty przez ok. Podane wartości zostaną zmniejszone przy wyższych temperaturach otoczenia. W przypadku długotrwałej przerwy w zasilaniu nie wolno ponownie zamrażać produktów spożywczych, które zostały rozmrożone. Należy je spożyć w możliwie najbliższym czasie.
- Należy pamiętać, że ponowne otwarcie drzwi zamrażarki natychmiast po ich zamknięciu nie jest łatwe. To zupełnie normalne! Po osiągnięciu zrównoważonych warunków, drzwi otworzą się z łatwością.



**Ważna uwaga:**

- Po rozmrożeniu mrożonki należy przyrządzać podobnie jak świeże artykuły spożywcze. Jeśli po rozmrożeniu nie zostaną przyrządzone, NIDGY nie wolno zamrażać ich ponownie.
- Smak niektórych przypraw (anyżu, bazylii, rzeżuchy, octu winnego, mieszanki przypraw, imbiru, czosnku, cebuli, gorczycy, tymianku, majeranku, czarnego pieprzu itp.) zawartych w przygotowanych potrawach zmienia się i staje bardziej wyraźny, jeśli potrawy były przechowywane przez dłuższy czas. Dlatego przed zamrożeniem potraw należy do nich dodać nieco przypraw lub dodać ulubione przyprawy po rozmrożeniu.
- Czas przechowywania produktów spożywczych zależy od używanego tłuszczu. Odpowiednie tłuszcze to margaryna, tłuszcz wołowy, oliwa z oliwek i masło, a nieodpowiednie to olej arachidowy i tłuszcz wieprzowy.
- Artykuły spożywcze w stanie płynnym należy zamrażać w plastikowych pojemnikach, a pozostałe artykuły spożywcze plastikowych foliach lub woreczkach.

	<b>Okres przechowywania (w miesiącach)</b>	<b>Czas rozmrażania w temperaturze pokojowej (w godzinach)</b>	<b>Czas rozmrażania w piekarniku (w minutach)</b>
<b>chleb</b>	4–6	2–3	4–5 (220–225 °C)
<b>herbatniki</b>	3–6	1–1,5	5–8 (190–200 °C)
<b>ciasto</b>	1–3	2–3	5–10 (200–225 °C)
<b>tarta</b>	1–1,5	3–4	5–8 (190–200 °C)
<b>ciasto filo</b>	2–3	1–1,5	5–8 (190–200 °C)
<b>pizza</b>	2–3	2–4	15–20 (200 °C)

<b>Ryby i mięso</b>	<b>Przygotowanie</b>	<b>Okres przechowywania (w miesiącach)</b>	<b>Czas rozmrażania w temperaturze pokojowej (w godzinach)</b>
<b>steaki wołowe</b>	zapakowane do zamrożenia w odpowiednich porcjach	6–10	1–2
<b>jagnięcina</b>	zapakowane do zamrożenia w odpowiednich porcjach	6–8	1–2
<b>pieczeń cielęca</b>	zapakowane do zamrożenia w odpowiednich porcjach	6–10	1–2
<b>pokrojona cielęcina</b>	w małych kawałkach	6–10	1–2
<b>pokrojona baranina</b>	w kawałkach	4–8	2–3
<b>mięso mielone</b>	w wygodnych porcjach, zapakowane bez przyprawiania	1–3	2–3
<b>podroby (w kawałkach)</b>	w kawałkach	1–3	1–2
<b>kielbasy/salami</b>	zapakowane, nawet jeśli są osłonkach	1–2	do rozmrożenia
<b>kurczak i indyk</b>	zapakowane do zamrożenia w odpowiednich porcjach	7–8	10–12
<b>gęś/kaczka</b>	zapakowane do zamrożenia w odpowiednich porcjach	4–8	10
<b>jelenina, królik, dzik</b>	porcje po 2,5 kg bez kości	9–12	10–12
<b>ryby słodkowodne (pstrąg, karp, szczupak, sum)</b>	wymyć i osuszyć po dokładnym wypatroszeniu i usunięciu łusek, jeśli potrzeba, odciąć ogon i głowę	2	do całkowitego rozmrożenia
<b>chude ryby (labraks, turbot, sola)</b>		4–8	
<b>tluste ryby (bonito, makrela, lufar, sardela)</b>		2–4	
<b>skorupiaki</b>	oczyszczone i umieszczone w torebkach	4–6	do całkowitego rozmrożenia

<b>Ryby i mięso</b>	<b>Przygotowanie</b>	<b>Okres przechowywania (w miesiącach)</b>	<b>Czas rozmrażania w temperaturze pokojowej (w godzinach)</b>
<b>kawior</b>	w opakowaniu, wewnątrz aluminiowego lub plastikowego pojemnika	2–3	do całkowitego rozmrożenia
<b>ślimaki</b>	w posolonej wodzie, wewnątrz aluminiowego lub plastikowego pojemnika	3	do całkowitego rozmrożenia

**Uwaga:** mrożoną żywność po rozmrożeniu należy gotować tak jak świeże produkty. Jeśli nie zostanie ugotowana po rozmrożeniu, NIGDY nie wolno jej zamrażać ponownie.

<b>Warzywa i owoce</b>	<b>Przygotowanie</b>	<b>Okres przechowywania (w miesiącach)</b>	<b>Czas rozmrażania w temperaturze pokojowej (w godzinach)</b>
kalafior	usunąć liście, podzielić na różyczki i trzymać w wodzie z dodatkiem odrobiny cytryny	10–12	można używać w postaci zamrożonej
zielona fasolka, fasolka szparagowa	umyć i pokroić na małe kawałki	10–13	można używać w postaci zamrożonej
groszek	wyłuskać i umyć	12	można używać w postaci zamrożonej
grzyby i szparagi	umyć i pokroić na małe kawałki	6–9	można używać w postaci zamrożonej
kapusta	umyta	6–8	2
bakłażan	po umyciu pokroić na kawałki 2 cm	10–12	oddzielić krążki od siebie
kukurydza	umyć i zapakować jako kolby lub ziarna	12	można używać w postaci zamrożonej
marchew	umyć i pokroić na plasterki	12	można używać w postaci zamrożonej
papryka	usunąć łodygę, podzielić na połowy i usunąć ziarna	8–10	można używać w postaci zamrożonej
szpinak	umyty	6–9	2

Warzywa i owoce	Przygotowanie	Okres przechowywania (w miesiącach)	Czas rozmrażania w temperaturze pokojowej (w godzinach)
jabłka i gruszki	pokroić, obierać ze skórki	8–10	(w zamrażalniku) 5
morele i brzoskwinie	podzielić na połowy i usunąć pestkę	4–6	(w zamrażalniku) 4
truskawki i maliny	umyć i wyczyścić	8–12	2
gotowane owoce	w pojemniku z dodatkiem 10% cukru	12	4
śliwki, czereśnie, wiśnie	umyć i usunąć ogonki	8–12	5–7

Nabiał i ciasta		Przygotowanie	Okres przechowywania (w miesiącach)	Warunki przechowywania	
zapakowane (homogenizowane) mleko		we własnym opakowaniu	2–3	tylko produkty homogenizowane	
ser (oprócz twarogu)		w plasterkach	6–8	Możliwe krótkoterminowe przechowywanie w oryginalnym opakowaniu. W przypadku długoterminowego przechowywania należy zawinąć w folię.	
masło, margaryna		we własnym opakowaniu	6		
jajka*	białko jajka		10–12	30 g odpowiada jednemu żółtku.	w zamkniętym pojemniku
	roztrzepane jajko (kogielmogieli)	Dobrze roztrzepane, dodać szczyptę soli lub cukru, aby zapobiec nadmiernemu ścięciu.	10	50 g odpowiada jednemu żółtku.	
	żółtko jajka	Dobrze roztrzepane, dodać szczyptę soli lub cukru, aby zapobiec nadmiernemu ścięciu.	8–10	2 g odpowiada jednemu żółtku.	

## CZĘŚĆ -4 CZYSZCZENIE I KONSERWACJA

- Przed czyszczeniem należy odłączyć urządzenie od zasilania.



- Chłodziarki nie należy czyścić przez polewanie wodą.

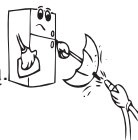

- Komorę chłodziarki należy czyścić okresowo przy użyciu sody oczyszczonej rozpuszczonej w letniej wodzie.
- Wewnętrzne i zewnętrzne części urządzenia można czyścić miękką szmatką lub gąbką nasączoną wodą z mydłem.

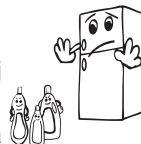

- Poszczególne akcesoria należy czyścić wodą z mydłem. Nie należy ich myć w zmywarce.

- Nie należy używać środków ściernych, detergentów ani mydeł. Po wyczyszczeniu należy przepłukać urządzenie czystą wodą i dokładnie wysuszyć. Po ukończeniu czyszczenia można podłączyć wtyczkę do gniazdka suchą dłonią.



- Skraplacz należy czyścić szczotką lub miotłą przynajmniej dwa razy w roku, aby zapewnić oszczędność energii oraz wysoką sprawność chłodzenia.



**Przystępując do czyszczenia upewnij się, że chłodziarka jest odłączona od zasilania.**

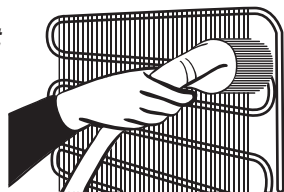

### Odszranianie

- Chłodziarka przeprowadza całkowicie automatyczny proces odszraniania. Woda powstała podczas odszraniania przepływa przez wylot zbierający, wpływa do zbiornika odparowywania znajdującego się z tyłu chłodziarki i samoistnie odparowuje.
- **Przed czyszczeniem zbiornika odparowywania wody należy upewnić się, że wtyczka zasilania chłodziarki jest odłączona.**

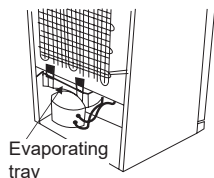

- Wyjmij zbiornik odparowywania wody, odkręcając uprzednio śruby mocujące (jak to pokazano). Co pewien czas czyść go przy użyciu wody z mydłem. Zapobiegnie to powstawaniu nieprzyjemnych zapachów.

## Wymiana oświetlenia LED

Jeżeli chłodziarka jest wyposażona w oświetlenie LED, należy skontaktować się z działem pomocy technicznej, ponieważ takie oświetlenie może być wymieniane wyłącznie przez autoryzowany serwis.

## CZĘŚĆ - 5. DOSTAWA I ZMIANA MIEJSCA MONTAŻU

### Transport i zmiana miejsca montażu

- Oryginalne opakowanie i styropian transportowy można zachować na potrzeby późniejszego transportu (opcjonalnie).
- Chłodziarkę należy opakować grubą warstwą materiału transportowego i zabezpieczyć taśmą lub sznurkiem oraz postępować zgodnie z instrukcjami transportu umieszczonymi na opakowaniu.
- Zdjąć ruchome części (półki, akcesoria, pojemniki na warzywa itp.) lub przymocować je taśmą do chłodziarki w celu zabezpieczenia przed uderzeniami podczas transportu lub zmiany miejsca montażu.

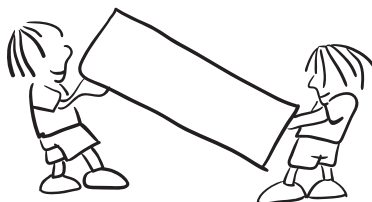

### Przestawienie drzwi

- Możliwość odwrócenia drzwi zależy od posiadanego modelu chłodziarko-zamrażarki.
- Nie jest to możliwe, jeśli uchwyty znajdują się z przodu urządzenia.
- Jeśli Twój model nie posiada uchwytów, możliwe jest odwrócenie drzwi, ale to zadanie należy powierzyć pracownikom autoryzowanego serwisu.

## CZĘŚĆ -6. ROZWIĄZYWANIE PROBLEMÓW

### Sprawdź ostrzeżenia

Chłodziarka ostrzega, jeśli poziom temperatury chłodziarki i zamrażarki nie jest prawidłowy lub w pracy urządzenia występuje jakiś problem. Kody ostrzegawcze wyświetlane są na wskaźnikach zamrażarki i chłodziarki.

TYP BŁĘDU	ZNACZENIE	PRZYCZYNA	DZIAŁANIA NAPRAWCZE
E01	Ostrzeżenie czujnika		Niezwłocznie skontaktuj się z serwisem w celu uzyskania pomocy.
E02			
E03			
E06			
E07			
E08	Ostrzeżenie o niskim napięciu	Prąd zasilania urządzenia spadł do mniej niż 170 V.	<ul style="list-style-type: none"><li>- To nie jest awaria urządzenia, ten błąd pozwala uniknąć uszkodzenia sprężarki.</li><li>- Konieczne zwiększenie napięcia do wymaganych poziomów</li></ul> Jeśli to ostrzeżenie nadal będzie wyświetlane, należy skontaktować się z autoryzowanym technikiem.
E09	Komora zamrażarki nie jest wystarczająco zimna	Zazwyczaj występuje po długotrwałej awarii zasilania.	<ol style="list-style-type: none"><li>1. Ustaw niższą temperaturę zamrażarki albo włącz tryb szybkiego zamrażania. Kod błędu zostanie skasowany po osiągnięciu wymaganej temperatury. Aby skrócić czas niezbędny do osiągnięcia właściwej temperatury, nie otwieraj drzwi.</li><li>2. Wyjmij wszystkie produkty, które rozmarzły podczas tego błędu. Można ich użyć w krótkim czasie.</li><li>3. Do chwili osiągnięcia właściwej temperatury i skasowania błędu nie wkładaj żadnych nowych produktów do komory zamrażarki.</li></ol> Jeśli to ostrzeżenie nadal będzie wyświetlane, należy skontaktować się z autoryzowanym technikiem.

TYP BŁĘDU	ZNACZENIE	PRZYCZYNA	DZIAŁANIA NAPRAWCZE
E10	Komora lodówki nie jest wystarczająco zimna	<b>Zazwyczaj występuje po:</b> - Długotrwałej awarii zasilania. - Włożeniu gorącej żywności do lodówki.	1. Ustawieniu niższej temperatury lodówki albo włączeniu trybu szybkiego chłodzenia. Kod błędu zostanie skasowany po osiągnięciu wymaganej temperatury. Aby skrócić czas niezbędny do osiągnięcia właściwej temperatury, nie otwieraj drzwi. 2. Opróżnij miejsce przed otworami wylotowymi kanałów powietrza i unikaj umieszczania żywności w pobliżu czujnika. Jeśli to ostrzeżenie nadal będzie wyświetlane, należy skontaktować się z autoryzowanym technikiem.
E11	Komora chłodziarki jest zbyt zimna	Różne	1. Sprawdź, czy włączony jest tryb szybkiego chłodzenia 2. Obniż temperaturę komory lodówki 3. Sprawdź, czy otwory wentylacyjne są niezastłonięte i niezatkane Jeśli to ostrzeżenie nadal będzie wyświetlane, należy skontaktować się z autoryzowanym technikiem.

#### Jeśli chłodziarko-zamrażarka nie pracuje;

- Czy nie wystąpiła przerwa w zasilaniu?
- Czy wtyczka kabla zasilającego jest prawidłowo podłączona do gniazdka?
- Czy bezpiecznik gniazdka, do którego została podłączona wtyczka kabla zasilającego, lub główny bezpiecznik sieciowy nie jest przepalony?
- Czy gniazdko jest sprawne? Żeby to sprawdzić, podłącz zamrażarkę do innego sprawnego gniazdka.

#### Jeśli chłodziarka nie chłodzi dostatecznie;

- Czy ustawienie temperatury jest prawidłowe?
- Czy drzwi chłodziarki były często otwierane lub pozostawały otwarte przez dłuższy czas?
- Czy drzwi chłodziarki są prawidłowo zamknięte?
- Czy chłodziarce nie zostały umieszczone talerze lub artykuły spożywcze, które dotykają ścianek urządzenia, uniemożliwiając w ten sposób cyrkulację powietrza?
- Czy chłodziarka nie została nadmiernie zapełniona?
- Czy została zachowana odpowiednia odległość od tyłu chłodziarki do ściany?
- Czy temperatura otoczenia nie wykracza poza zakres określony w instrukcji obsługi?

#### Jeśli artykuły spożywcze w komorze chłodziarki są nadmiernie schładzane;

- Czy ustawienie temperatury jest prawidłowe?
- Czy ostatnio w komorze zamrażarki nie została umieszczona zbyt duża ilość artykułów spożywczych? Jeśli tak - urządzenie może nadmiernie schładzać artykuły spożywcze umieszczone wewnątrz komory chłodziarki, ponieważ pracuje dłużej w celu schłodzenia większej ilości produktów.



### **Jeśli chłodziarka pracuje zbyt głośno;**

Żeby osiągnąć ustawiony poziom schłodzenia, sprężarka uruchamia się od czasu do czasu. Odgłosy dochodzące w tym czasie z chłodziarki są normalne. Jeśli żądany poziom schłodzenia zostanie osiągnięty, odgłosy ucichną automatycznie. Jeśli nadmierne odgłosy nie ustępują:

- Czy urządzenie zostało ustawione na stabilnej powierzchni? Czy nóżki zostały prawidłowo wyregulowane?
- Czy jakiegokolwiek przedmioty nie znajdują się za chłodziarką?
- Czy nie drgają półki lub talerze ustawiona na drgających półkach? W takim przypadku należy przemieścić półki i/lub przestawić talerze.
- Czy nie drgają elementy znajdujące się w chłodziarce?

### **Normalne odgłosy:**

#### **Trzaski (odgłos pękającego lodu):**

- Podczas automatycznego odszraniania.
- Jeśli zamrażarka ochładza się lub nagrzewa (następuje rozszerzanie lub kurczenie się materiałów, z których urządzenie zostało wykonane).

**Krótkie trzaski:** Słyszalne podczas włączania/wyłączania sprężarki przez termostat.

**Odgłosy pracującej sprężarki (normalne odgłosy pracującego silnika):** Te odgłosy oznaczają, że sprężarka działa normalnie; sprężarka może emitować głośniejsze szумы przez krótki czas w takcie uruchamiania.

**Odgłosy bulgotania i szeleszczącej wody:** Te odgłosy powoduje czynnik chłodzący przepływający w instalacji rurowej.

**Odgłosy przepływającej wody:** Normalne odgłosy wody przepływającej do zbiornika skraplacza podczas odszraniania. Te odgłosy mogą być słyszalne podczas odszraniania.

**Odgłosy przepływającego powietrza (normalne odgłosy pracującego wentylatora):** Ten odgłos może być słyszalny w chłodziarce z technologią No-Frost podczas normalnej pracy systemu, a wywołuje go cyrkulacja powietrza.

### **Jeśli wewnątrz chłodziarki zgromadzi się wilgoć;**

- Czy przechowywane artykuły spożywcze zostały prawidłowo opakowane? Czy pojemniki zostały dostatecznie osuszone przed umieszczeniem ich w chłodziarce?
- Czy drzwi chłodziarki są bardzo często otwierane? Jeśli drzwi są otwarte, wilgoć zawarta w powietrzu pomieszczenia przenika do wnętrza chłodziarki. Jeśli wilgotność pomieszczenia jest zbyt wysoka i drzwi są często otwierane, zawilgocenie wnętrza urządzenia następuje znacznie szybciej.
- Pojawianie się kropli wody na tylnej ścianie jest zjawiskiem zupełnie normalnym i jest skutkiem procesu automatycznego odszraniania. (w przypadku modeli statycznych)

### **Jeśli drzwi nie zostaną prawidłowo otwarte i zamknięte:**

- Czy artykuły spożywcze nie uniemożliwiają domknięcia drzwi?
- Czy drzwi komory, półki i szuflady zostały prawidłowo umieszczone?
- Czy uszczelki drzwi nie są uszkodzone lub rozdarte?
- Czy chłodziarce została ustawiona na poziomej powierzchni?

**Jeśli krawędzie obudowy chłodziarki, z którymi stykają się zawiasy drzwi są ciepłe;** Właśnie latem (przy upalnej pogodzie) powierzchnie stykające się z zawiasami mogą się nagrzewać podczas pracy sprężarki, jest to normalne zjawisko.

#### **WAŻNE UWAGI:**

- W przypadku niespodziewanej przerwy w zasilaniu lub odłączenia urządzenia od zasilania termiczne zabezpieczenie spowoduje wyłączenie sprężarki, ponieważ gaz w układzie chłodzącym nie jest ustabilizowany. To zupełnie normalne, a chłodziarka uruchomi się ponownie po upływie 4 lub 5 minut.
- Urządzenie chłodzące jest ukryte w tylnej ścianie chłodziarki. Na tylnej powierzchni chłodziarki może gromadzić się woda lub tworzyć lód na skutek pracy sprężarki z określonymi przerwami czasowymi. To normalna sytuacja. Nie zachodzi konieczność przeprowadzania operacji odszraniania, dopóki nie zgromadzi się nadmierna ilość lodu.
- Jeśli nie korzystasz z chłodziarki przez dłuższy czas (np. latem podczas urlopu), odłącz ją od zasilania. Chłodziarkę należy oczyścić zgodnie ze wskazówkami podanymi w części 4 niniejszej instrukcji i pozostawić otwarte drzwi, żeby zapobiec nagromadzeniu się wilgoci i nieprzyjemnych zapachów.
- Zakupione urządzenie jest przeznaczone do użytku w gospodarstwie domowym oraz może być eksploatowane wyłącznie w warunkach domowych i w określonych celach. Urządzenie nie jest przeznaczone do zastosowań komercyjnych lub wspólnego użytkowania. Jeśli klient wykorzysta urządzenie niezgodnie z jego przeznaczeniem, stanowczo podkreślamy, że producent ani sprzedawca urządzenia nie ponoszą odpowiedzialności za wszelkie naprawy i usterki powstałe w okresie gwarancyjnym.
- Jeśli po zastosowaniu się do wszystkich powyżej podanych wskazówek problemu nie udało się rozwiązać, należy skontaktować się z autoryzowanym serwisem.

#### **Porady dotyczące oszczędzania energii**

1. Należy zainstalować urządzenie w chłodnym, dobrze wentylowanym pomieszczeniu, ale nie w bezpośrednim działaniu światła słonecznego ani źródła ciepła (kaloryfer, kuchenka, itd.). W innym przypadku należy skorzystać z płyty izolującej.
2. Należy poczekać, aż ciepła żywność i napoje wystygną poza urządzeniem.
3. Rozmrażając zamrożoną żywność, należy ją umieścić w części lodówkowej. Niska temperatura zamrożonej żywności pomoże schłodzić część lodówkową podczas rozmrażania, oszczędzając w ten sposób energię. Gdy żywność rozmraża się poza lodówką, powoduje to straty energii.
4. Podczas umieszczania napoi i płynów w lodówce, należy je przykryć. Jeśli się tego nie zrobi, spowoduje to wzrost wilgotności w urządzeniu. Z tego powodu czas pracy wydłuży się. Ponadto, przykrywanie napoi i płynów pomaga zachować ich smak i zapach.
5. Chowając żywność i napoje, należy otwierać drzwi urządzenia na jak najkrótszy czas.
6. Pokrywy komór urządzenia o różnych temperaturach należy trzymać zamknięte (pojemniki na owoce i warzywa, chłodziarka, itp.)
7. Uszczelka drzwi musi być czysta i sprężysta. Jeśli uszczelka jest zużyta, należy ją wymienić.

## CZĘŚĆ -7. CZĘŚCI I PRZEDZIAŁY URZĄDZENIA

Urządzenie to nie jest przeznaczone do zabudowy.

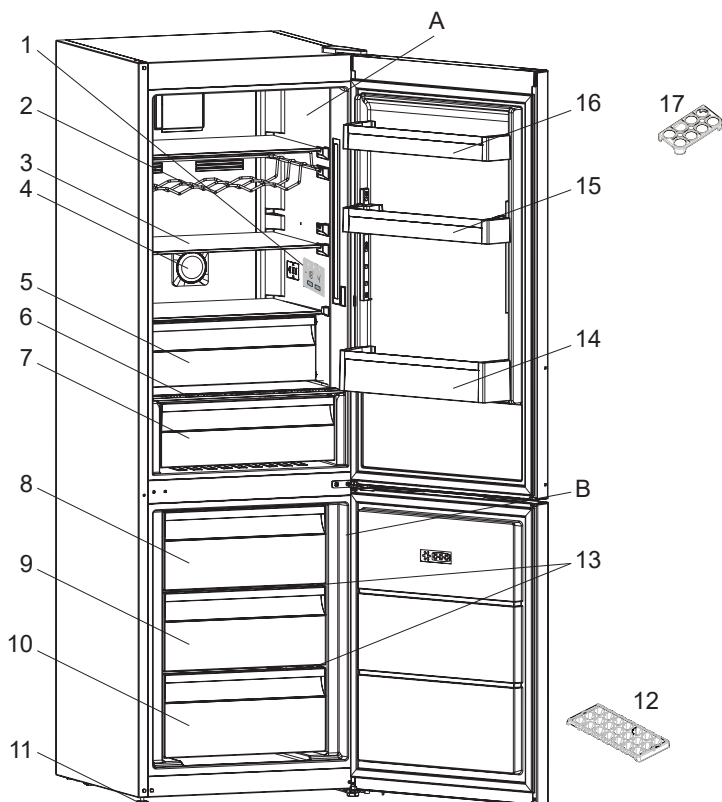

Zamieszczony w celach informacyjnych rysunek przedstawia różne części i elementy wyposażenia. Części mogą różnić się w zależności od modelu urządzenia.

- |  |  |
|--|--|
| A) Komora chłodziarki                  | 10. Dolna szuflada zamrażarki                |
| B) Komora zamrażarki                   | 11. Regulowane nóżki                         |
| 1. Wyświetlacz wewnętrzny              | 12. Tacka do lodu                            |
| 2. Półka na butelki z winem *          | 13. Szklane półki w zamrażalniku             |
| 3. Półki chłodziarki                   | 14. Półka na butelki                         |
| 4. IonTech*                            | 15. Regulowana półka na drzwiach chłodziarki |
| 5. Przedział schładzania *             | * / Górna półka na drzwiach chłodziarki      |
| 6. Osłona pojemnika na owoce i warzywa | 16. Górna półka na drzwiach chłodziarki      |
| 7. Pojemnik na owoce i warzywa         | 17. Pojemnik na jajka                        |
| 8. Górna szuflada zamrażarki           |  |
| 9. Środkowa szuflada zamrażarki        |  |

\* Dotyczy niektórych modeli

**Komora świeżej żywności (chłodziarka):** Najbardziej efektywne wykorzystanie energii jest zapewnione w konfiguracji z szufladami w dolnej części urządzenia oraz równo rozłożonymi półkami. Rozmieszczenie pojemników na drzwiach nie wpływa na zużycie energii.

**Komora zamrażalnika (zamrażalnik):** Najbardziej efektywne wykorzystanie energii jest zapewnione w konfiguracji z szufladami i pojemnikami znajdującymi w pozycji przechowywania.

## Wymiary

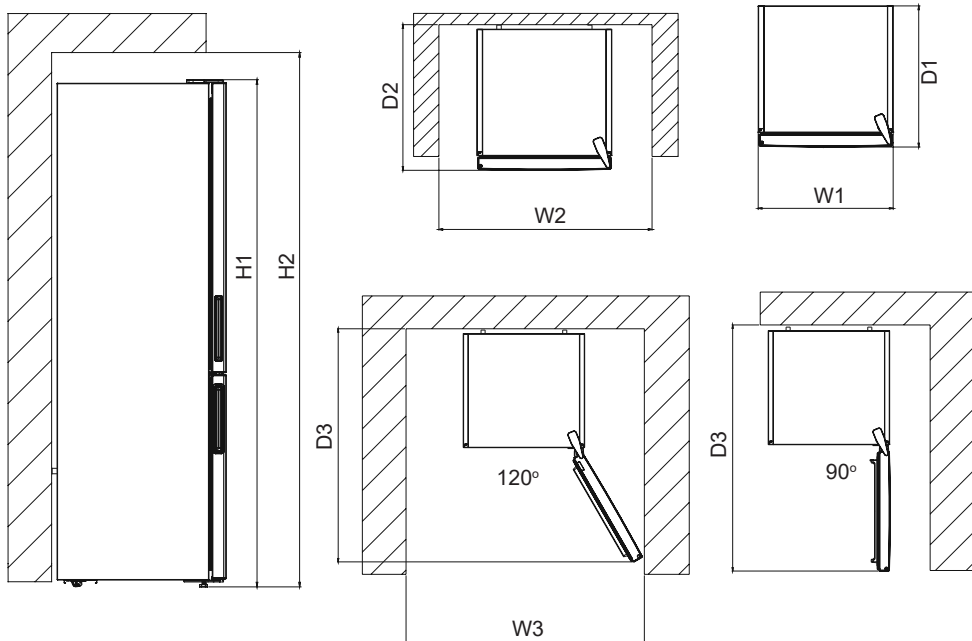

Wymiary całkowite <sup>1</sup>		
H1	mm	2010
W1	mm	595
D1	mm	650

<sup>1</sup> wysokość, szerokość i głębokość urządzenia bez uchwytu

Przestrzeń wymagana w użytkowaniu <sup>2</sup>		
H2	mm	2060
W2	mm	595
D2	mm	650

<sup>2</sup> wysokość, szerokość i głębokość urządzenia z uchwytem oraz przestrzenią konieczną do swobodnego przepływu powietrza chłodzącego

Całkowita przestrzeń wymagana w użytkowaniu <sup>3</sup>		
W3	mm	877
D3	mm	1179

<sup>3</sup> wysokość, szerokość i głębokość urządzenia z uchwytem oraz przestrzenią konieczną do swobodnego przepływu powietrza chłodzącego, a także przestrzenią, która umożliwi otwarcie drzwi do minimalnego kąta zezwalającego na wyjęcie całego wewnętrznego wyposażenia

## **ROZDZIAŁ -8 DANE TECHNICZNE**

Informacje techniczne znajdują się na tabliczce znamionowej na wewnętrznej stronie urządzenia i na etykiecie energetycznej.

Kod QR na etykiecie energetycznej dostarczonej z urządzeniem kieruje do łącza strony internetowej, na której znajdują się informacje związane z wydajnością urządzenia w europejskiej bazie danych EPREL.

Zachowaj etykietę energetyczną do wykorzystania wraz z instrukcją obsługi i innymi dokumentami dostarczonymi z tym urządzeniem.

Możliwe jest również znalezienie tych samych informacji w bazie EPREL pod adresem <https://eprel.ec.europa.eu> oraz nazwy modelu i numeru produktu, podanych na tabliczce znamionowej urządzenia.

Szczegółowe informacje o etykiecie energetycznej znajdują się pod adresem [www.theenergylabel.eu](http://www.theenergylabel.eu).

## **ROZDZIAŁ -9 INFORMACJE DLA INSTYTUCJI PRZEPROWADZAJĄCYCH BADANIA**

Instalowanie i przygotowanie urządzenia do wszelkiej kontroli EcoDesign powinno być zgodne z normą EN 62552. Wymagania dotyczące wentylacji, wymiary wnęki i minimalne tylne odstępki powinny być takie, jak określono w ROZDZIAŁ 1 niniejszej instrukcji obsługi. W przypadku dodatkowych informacji, w tym planów ładowania, należy skontaktować się z producentem.

## **OBSŁUGA KLIENTA I SERWIS**

Zawsze korzystaj z oryginalnych części zamiennych.

Podczas kontaktu z autoryzowanym centrum serwisowym upewnij się, że posiadasz poniższe dane: Model, kod produktu, numer seryjny.

Informacje można znaleźć na tabliczce znamionowej.

[vestfrosthome.eu](http://vestfrosthome.eu)



52330486

# Ogólne warunki gwarancji

## 1. Warunki Gwarancji

1.1 Gwarancja obejmuje wyłącznie urządzenia zakupione na terenie Polski, eksploatowane w indywidualnym gospodarstwie domowym zaopatrzone w dowód zakupu.

1.2 Okres gwarancji wynosi 24 miesiące od daty zakupu urządzenia podanej na oryginale dowodu zakupu.

## 2. Zobowiązania Gwaranta

2.1 W okresie gwarancji Gwarant zobowiązuje się do bezpłatnej naprawy urządzenia, jeżeli konieczność naprawy nastąpi na skutek wady wynikłej z przyczyn tkwiących w urządzeniu w chwili jego zakupu i nie została spowodowana przez Użytkownika.

2.2 Nabywcy przysługuje prawo do wymiany urządzenia na nowe w przypadku gdy:

2.2.1 Gwarant dokona w okresie gwarancji trzech napraw istotnych tego samego elementu i element ten będzie nadal wykazywał wady uniemożliwiające używanie urządzenia zgodnie z jego przeznaczeniem,

2.2.2 Autoryzowany Serwis VESTEL stwierdzi na piśmie, że usunięcie wady urządzenia nie jest możliwe. W razie wymiany urządzenia na nowe Nabywca może zostać obciążony kosztem brakujących lub uszkodzonych przez niego elementów urządzenia podlegającego wymianie, a także kosztem ich wymiany.

2.3 Wyłącza się jakkolwiek odpowiedzialność Gwaranta wykraczającą poza zobowiązania określone powyżej w pkt. 2.1-2.2, w szczególności Gwarant nie ponosi odpowiedzialności z tytułu jakichkolwiek szkód pośrednich lub utraconych korzyści wynikłych z wad urządzenia lub niemożności używania przez Użytkownika urządzenia wskutek jego wad.

2.4 Każde wadliwe urządzenie lub jego część z chwilą wymiany staje się własnością Gwaranta.

## 3. Warunki obsługi zgłoszeń serwisowych

3.1 W okresie gwarancji jedynym podmiotem uprawnionym do wykonywania napraw i konserwacji urządzenia jest Autoryzowany Serwis VESTEL.

3.2 Wady urządzenia ujawnione w okresie gwarancji będą usunięte przez Autoryzowany Serwis VESTEL w terminie nie dłuższym niż 14 dni roboczych liczonych od daty przyjęcia urządzenia do naprawy przez Autoryzowany Serwis VESTEL.

3.3 W przypadku gdy naprawa wymaga importu części zamiennych, termin naprawy może zostać przedłużony.

3.4 Okres gwarancji ulega przedłużeniu o czas naprawy.

3.5 W przypadku niestwierdzenia wad lub jeżeli wada powstała z przyczyn określonych w pkt. 4 albo gdy gwarancja wygasa, koszty transportu i wykonanych napraw pokrywa Użytkownik.

3.6 Użytkownik pokrywa koszty: czynności dotyczących konserwacji urządzenia, elementów podlegających naturalnemu zużyciu (kable połączeniowe, bezpieczniki, baterie, itp.) oraz koszty ich wymiany.

## 4. Gwarancja nie obejmuje:

4.1 Czynności związanych z konserwacją urządzenia (czyszczenie, regulacja, wymiana elementów podlegających naturalnemu zużyciu).

4.2 Usuwanie wad powstałych w wyniku eksploatacji urządzenia niezgodnej z instrukcją lub zaleceniami producenta dotyczącymi eksploatacji i przechowywania urządzenia.

4.3 Usuwanie wad powstałych w wyniku wahań napięcia w sieci zasilającej oraz wad powstałych na skutek wyładowań atmosferycznych.

4.4 Wymiany części i podzespołów, których żywotność jest zależna od sposobu i intensywności eksploatacji lub których wymiana spowodowana jest ich naturalnym zużyciem, np. bezpieczniki, baterie czy akumulatory.

4.5 Usuwanie wad spowodowanych przez Nabywcę, w szczególności dotyczy to uszkodzeń mechanicznych, elektrycznych, chemicznych itp.

## 5. Przyczyny utraty gwarancji:

5.1 Wykonanie naprawy, przeróbek lub wymiany części przez podmiot nieposiadający autoryzacji Gwaranta (inny niż Autoryzowany Serwis VESTEL).

5.2 Naruszenie plomb lub znaków fabrycznych.

5.3 Stwierdzenie jakichkolwiek uszkodzeń urządzenia (mechanicznych, termicznych, chemicznych, elektrycznych, wywołanych zalaniem itp.) spowodowanych przyczynami zewnętrznymi.

6. Gwarancja na zakupiony towar nie wyłącza, nie ogranicza i nie zawieszają uprawnień klienta wynikających z przepisów o rękojmi za wady rzeczy sprzedanej.

Importer: Vestel Poland Sp. z o.o., ul. Salsy 2, 02-823 Warszawa



# vestfrost

## KARTA GWARANCYJNA

Model

Numer  
fabryczny

Numer  
rachunku

Numer  
faktury

Pieczętka  
sklepu  
i czytelny  
podpis  
sprzedawcy

Importerm urządzeń marki Vestfrost w Polsce jest:  
Vestel Poland Sp. z o.o. z siedzibą przy ul. Salsy 2, 02-823 Warszawa

**INFORMACJE O SERWISIE:**

**+48 22 272 74 55**

(opłata jak za połączenie lokalne)

**vestfrost**

**CE**

52330486