



# Big Shot™

PLUS

The Sizzix® Big Shot™ Plus Machine offers everything crafters need—a versatile, easy-to-use and affordable multipurpose creative system. The machine has been expertly designed to cut and emboss for creating unlimited inspirational projects. The 9" opening allows crafters to craft on a larger scale, offering them even more creative possibilities. Using Sizzix Originals™, Bigz™, Sizzlits®, Embosslits™, Framelits™, Thinlits™ and Triplits™ dies, as well as Textured Impressions™, Texture Trades™ and Texture Fades™ Embossing Folders, crafters can now express their creativity in minutes. The Big Shot Plus features a wide work surface as well as the required larger format accessories. This allows crafters to use all Sizzix technologies as well as any other brands of large format dies and embossing folders with ease. Start unleashing the limitless possibilities of your Big Shot Plus Machine to create more combinations of dazzling designs than ever before!

## Assembly Instructions

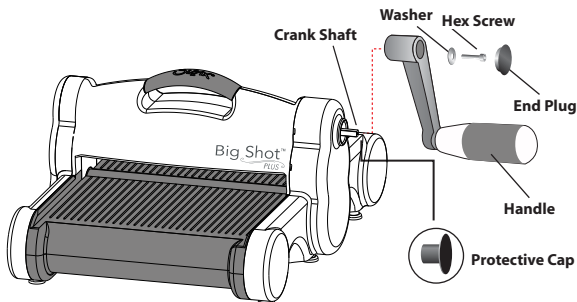

Before attaching handle, remove protective cap on crank shaft and discard. Then attach handle by sliding washer over hex screw and inserting through handle and into crank shaft. Tighten hex screw with hex wrench provided with handle kit. Press end plug over hex screw until firmly sealed.

# IMPORTANT SAFETY INSTRUCTIONS

**WARNING** – When using this product, basic precautions should always be followed, including the following:

- a) Read all the instructions before using the appliance.
- b) To reduce the risk of injury, close adult supervision is necessary when this machine is used near children.
- c) Do not contact moving parts.
- d) Only use attachments recommended or sold by the manufacturer.
- e) Do not use outdoors.
- f) Always place and operate this machine on a clean, flat surface.
- g) **PINCH HAZARD. AVOID ROLLERS.**
- h) **DO NOT OVERLOAD THE MACHINE.**
- i) **CUTTING HAZARD. AVOID CONTACT WITH THE DIE BLADE.**

## SAVE THESE INSTRUCTIONS

### Warranty

This product comes with a limited warranty. Visit website listed below for details:

North, Central and South America:

[sizzix.com/warranties](http://sizzix.com/warranties)

Europe, Australia/Oceania, Asia, Middle East and Africa:

[sizzix.co.uk/warranties](http://sizzix.co.uk/warranties)

China:

[sizzix.cn/warranties](http://sizzix.cn/warranties)

### Notices

US & Intl Patents (see [sizzix.com/legal](http://sizzix.com/legal))

Brevets de USA et Intl (visitez [sizzix.com/legal](http://sizzix.com/legal))

Patentes de EE.UU. y Intl (visita [sizzix.com/legal](http://sizzix.com/legal))



For customer support, please visit [sizzix.com](http://sizzix.com)

866-742-4447 toll-free in USA

949-598-5897 outside USA

For European customer support, please visit [sizzix.co.uk](http://sizzix.co.uk)

within UK: 0844 499 8181

outside UK: +44 (0) 845 345 2277

Made in China





# Platform and Adapter Pads



**Big Shot™ Plus Adapter A**  
 Adaptador A Big Shot™ Plus | Adaptador A Big Shot™ Plus |  
 Adaptador A Big Shot™ Plus | Adaptador A Big Shot™ Plus |  
 Adapter A Big Shot™ Plus



• For cutting • For découper • Para cortar • Perforare • For press • Für Schneiden

Adaptador A Big Shot™ Plus  
 Adaptador A Big Shot™ Plus  
 Adaptador A Big Shot™ Plus  
 Adaptador A Big Shot™ Plus  
 Adapter A Big Shot™ Plus

• This is not a cutting surface!  
 • Ceci n'est pas une surface de découpe!  
 • This is not a press surface!  
 • Ceci n'est pas une surface de presse!  
 • This is not a perforation surface!  
 • Diese Perforation ist nicht eine Schneidenoberfläche!

## Big Shot Plus Adapter A







**Big Shot™ Plus Adapter B**  
 Adaptador B Big Shot™ Plus | Adaptador B Big Shot™ Plus |  
 Adaptador B Big Shot™ Plus | Adaptador B Big Shot™ Plus |  
 Adapter B Big Shot™ Plus

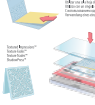

• For cutting • For découper • Para cortar • Perforare • For press • Für Schneiden

• For embossing • Für aufprägen • Para apujar • Perforare • For stamping in relief • pour impressions • Fürprägwerk

Adaptador B Big Shot™ Plus  
 Adaptador B Big Shot™ Plus  
 Adaptador B Big Shot™ Plus  
 Adaptador B Big Shot™ Plus  
 Adapter B Big Shot™ Plus

• This is not a cutting surface!  
 • Ceci n'est pas une surface de découpe!  
 • This is not a press surface!  
 • Ceci n'est pas une surface de presse!  
 • This is not a perforation surface!  
 • Diese Perforation ist nicht eine Schneidenoberfläche!



## Big Shot Plus Adapter B



**Big Shot™ Plus Platform**  
 Plataforma Big Shot™ Plus | Plataforma Big Shot™ Plus |  
 Plataforma Big Shot™ Plus | Plataforma Big Shot™ Plus |  
 Platform Big Shot™ Plus

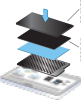

• For cutting • For découper • Para cortar • Perforare • For press • Für Schneiden

Plataforma Big Shot™ Plus  
 Plataforma Big Shot™ Plus  
 Plataforma Big Shot™ Plus  
 Plataforma Big Shot™ Plus  
 Platform Big Shot™ Plus

• This is not a cutting surface!  
 • Ceci n'est pas une surface de découpe!  
 • This is not a press surface!  
 • Ceci n'est pas une surface de presse!  
 • This is not a perforation surface!  
 • Diese Perforation ist nicht eine Schneidenoberfläche!

## Big Shot Plus Platform

## Using Originals, Bigz, Bigz XL or Bigz Plus Dies

1

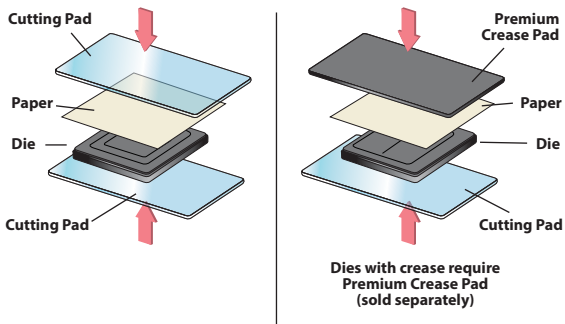

Place an Originals or Bigz die on a Cutting Pad with foam side up. Place paper or desired material to be cut on top of the die. Place the second Cutting Pad or Premium Crease Pad on top of the paper or material to create a "sandwich."

2

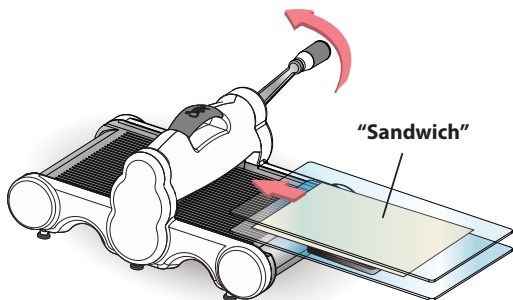

Slide the "sandwich" into the opening of the Big Shot Plus. Note the rotation of the handle and continue to rotate it in the same direction until the "sandwich" has passed through the opening of the rollers. Remove the "sandwich" from Big Shot Plus. Your die-cut shape is ready to use!

## Using Framelits, Thinlits or Triplits Dies

1

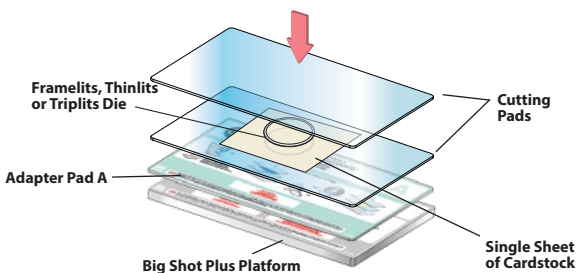

Place material to be die-cut on Cutting Pad. Place die over paper or photo and align. Place another Cutting Pad over the die and paper to create a "sandwich."

2

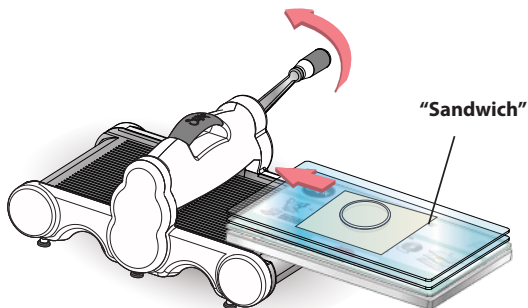

Place "sandwich" on Big Shot Plus Platform with Adapter Pad A and slide into opening of Big Shot Plus. Note the rotation of the handle and continue to rotate it in the same direction until the Platform has passed through the opening and the rollers. Remove Platform from Big Shot Plus. Your die-cut shape is ready to use!

## Using a Sizzlits Die and Sizzlits Decorative Strip Dies

1

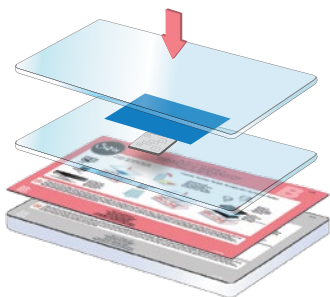

Place Sizzlits die onto a Cutting Pad with foam side up. Place paper over the die. Place another Cutting Pad over the paper to create a "sandwich."

2

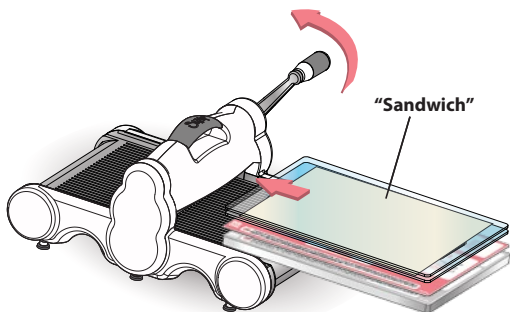

Place "sandwich" on Big Shot Plus Platform with the Adapter Pad B and slide into opening of Big Shot Plus. Note the rotation of the handle and continue to rotate it in the same direction until the Platform has passed through the opening and the rollers. Remove Platform from Big Shot Plus. Your die-cut shape is ready to use!

1

## Using Textured Impressions, Texture Fades, Texture Trades Embossing Folders or Embosslits Dies

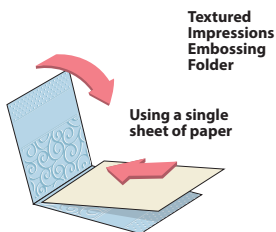

With Textured Impressions, Texture Fades, Texture Trades Embossing Folder or Embosslits die open, insert paper, foil or other embossable material, then close like a book.

2

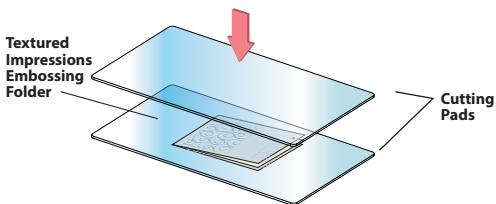

Place Cutting Pad above and below the closed folder to create a "sandwich."

3

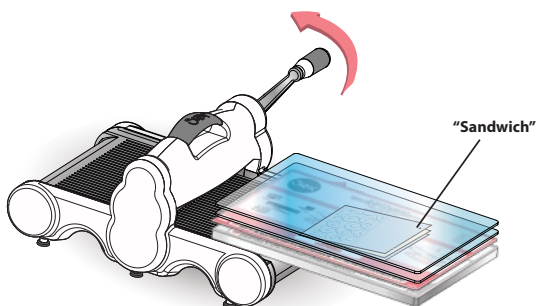
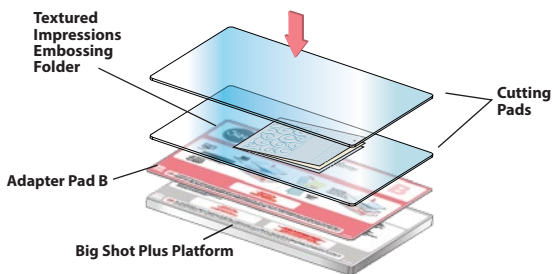

Place "sandwich" on Big Shot Plus Platform with Adapter Pad B and slide into opening of Big Shot Plus. Note the rotation of the handle and continue to rotate it in the same direction until the Platform has passed through the opening and the rollers. Remove the Platform from Big Shot Plus. Your embossed material is ready to use!



## Using Textured Impressions Plus (A4) Embossing Folders\*

1

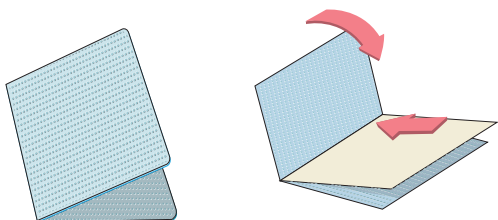

With the Textured Impressions Plus Embossing Folder open, insert paper, foil or other embossable material, then close like a book.

2

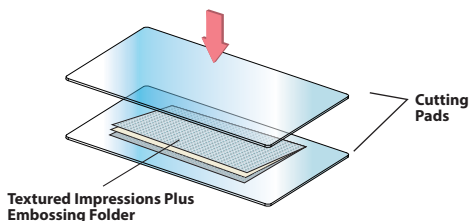

Place Cutting Pad above and below the closed folder to create a "sandwich."

3

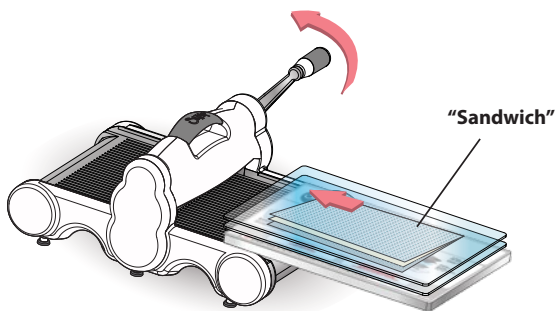
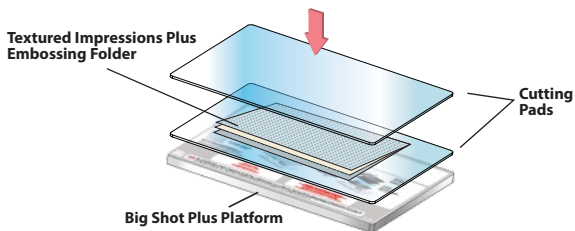

Place "sandwich" on Big Shot Plus Platform and slide Platform into opening of Big Shot Plus. Note the rotation of the handle and continue to rotate it in the same direction until the Platform has passed through the opening and the rollers. Remove the Platform from Big Shot Plus. Your embossed material is ready to use!

\*Also compatible with other brands' large format embossing folders.

# IMPORTANT INSTRUCTIONS DE SÉCURITÉ

**ATTENTION** – À l'utilisation de ce produit, des précautions de base doivent toujours être suivies. Ce qui inclus :

- a) Lisez les instructions avant d'utiliser l'appareil.
- b) Pour réduire les risques de lésions, la bonne supervision d'un adulte est nécessaire lorsque la machine est utilisée près des enfants.
- c) Ne pas retirez de composants.
- d) N'utilisez que des attaches recommandées ou vendues par le fabricant.
- e) Ne pas utilisez à l'extérieur.
- f) Placez et utilisez toujours cette machine sur une surface plane est propre.
- g) **RISQUE DE PINCEMENT. ÉVITER LES ROULEAUX.**
- h) **NE PAS SURCHARGER LA MACHINE.**
- i) **RISQUE DE COUPURE. ÉVITER TOUT CONTACT AVEC LA LAME DE TEINTURE.**

## GARDER CES INSTRUCTIONS

La Machine Sizzix® Big Shot™ Plus offre tout ce dont les personnes créatives ont besoin—un système créatif multifonction, versatile, facile à utiliser et abordable. La machine fût habilement conçue pour couper et imprimer en relief et créer des projets inspirants sans limites. L'ouverture de 9 pouces permet aux créatifs de confectionner à grande échelle, leur offrant plus d'atouts créatifs. Grâce aux emporte-pièces Sizzix Originals™, Bigz™, Sizzlits®, Embosslits™, Framelits™, Thinlits™ et Triplits™, ainsi qu'aux chemises gaufrées Textured Impressions™, Texture Trades™ et Texture Fades™, les créateurs peuvent désormais donner forme à leur inventivité en quelques minutes. Le Big Shot Plus présente un large plan de travail ainsi que des accessoires de plus gros formats. Ceci permet aux personnes créatives d'utiliser toutes les techniques Sizzix ou d'autre marque aux teintures grand format et chemises en relief avec facilité.

Commencez à déchaîner les possibilités illimitées de votre Machine Big Shot Plus pour créer plus que jamais des combinaisons impressionnantes de découpes!

### Instructions d'assemblage

Avant d'attacher la poignée, retirez le bouchon protecteur de la perforatrice et la jetez. Attachez ensuite la poignée en glissant le joint au-dessus de la vis à tête hexagonale, en l'insérant par la poignée et dans la perforatrice. Serrez la vis à tête hexagonale avec la clé hexagonale fournie avec le kit de la poignée. Pressez le bouchon d'extrémité sur la vis à tête hexagonale jusqu'à ce qu'il soit fermement scellé.

### Utiliser les Teintures Originals, Bigz, Bigz XL ou Bigz Plus

**1.** Placez une teinture Originals ou Bigz sur un Pochoir de Découpe, côté mousse en haut. Placez le papier ou matériau désiré à être coupé au-dessus de la teinture. Placez le second Pochoir de Découpe ou le Pochoir de Pliage Premium au-dessus du papier ou du matériau pour créer un « sandwich ». Légende de l'Image : les Teintures Bigz XL peuvent être utilisées avec les Plaques de Découpe Standards du Big Shot Plus (incluses avec le kit).

**2.** Glissez le « sandwich » dans l'ouverture du Big Shot Plus. Notez la rotation de la poignée et continuez de la tourner dans le même sens jusqu'à ce que le « sandwich » soit passé par l'ouverture des rouleaux. Retirez le « sandwich » du Big Shot Plus. Votre pochoir coloré est prêt à l'usage!

### Utiliser Framelits, Thinlits ou Triplits

1. Placez le matériau pour être découpé sur le Pochoir de Découpe. Placez la teinture sur le papier ou la photo et alignez. Placez un autre Pochoir de Découpe sur la Teinture et le papier pour créer un « sandwich ».
2. Placez le « sandwich » sur la Plateforme Big Shot Plus avec la Plaque d'Adaptation A et glissez-le dans l'ouverture du Big Shot Plus. Notez la rotation de la poignée et continuez de tourner dans le même sens jusqu'à ce que la Plateforme soit passée par l'ouverture et les rouleaux. Retirez la Plateforme du Big Shot Plus. Votre pochoir coloré est prêt à l'usage!

### Utiliser une Teinture Sizzlits et une Teinture Sizzlits Decorative Strip

1. Placez la teinture Sizzlits sur un Pochoir de Découpe, côté mousse en haut. Placez le papier au-dessus de la teinture. Placez un autre Pochoir de Découpe au-dessus du papier pour créer un « sandwich ».
2. Placez le « sandwich » sur la Plateforme Big Shot Plus avec la Plaque d'Adaptation B et glissez-le dans l'ouverture du Big Shot. Notez la rotation de la poignée et continuez de tourner dans le même sens jusqu'à ce que la Plateforme soit passée par l'ouverture et les rouleaux. Retirez la Plateforme du Big Shot Plus. Votre pochoir coloré est prêt à l'usage !

### Utiliser les teintures Textured Impressions, Texture Fades, Texture Trades Embossing Folders ou Embosslits

1. Avec les teintures Textured Impressions, Texture Fades, Texture Trades Embossing Folders ou Embosslits ouverts, insérer le papier, aluminium ou autre matériau embossable et fermez comme un livre.
2. Placez un Pochoir de Découpe au-dessus et en-dessous de la chemise fermée pour créer un « sandwich ».
3. Placez le « sandwich » sur la Plateforme de Big Shot Plus avec la Plaque d'Adaptation B et glissez-le dans l'ouverture du Big Shot Plus. Notez la rotation de la poignée et continuez de tourner dans le même sens jusqu'à ce que la Plateforme soit passée par l'ouverture et les rouleaux. Retirez la Plateforme du Big Shot Plus. Votre matériau embossé est prêt à l'usage !

### Utiliser des Chemises d'Embossement Textured Impressions Plus (A4)\*

1. Avec la Chemise d'Embossement Textured Impressions Plus, ouvrez et insérer le papier, aluminium ou autre matériau embossable, puis fermez comme un livre.
2. Placez le Pochoir de Découpe sur la Plateforme au-dessus et en-dessous de la chemise fermée pour créer un « sandwich ».
3. Placez le « sandwich » sur la Plateforme de Big Shot Plus et glissez-la dans l'ouverture du Big Shot Plus. Notez la rotation de la poignée et continuez de tourner dans le même sens jusqu'à ce que la Plateforme soit passée par l'ouverture et les rouleaux. Retirez la Plateforme du Big Shot Plus. Votre matériau embossé est prêt à l'usage !

*\*Fonctionne aussi avec d'autres marques de pochoirs à embosser grand format.*

### Garantie

Ce produit est vendu avec une garantie limitée. Consultez les sites indiqués ci-dessous pour plus d'informations:

Amérique du Nord, Amérique centrale et Amérique du Sud:

[sizzix.com/warranties](http://sizzix.com/warranties)

Europe, Australie / Océanie, Asie, Moyen-Orient et Afrique:

[sizzix.co.uk/warranties](http://sizzix.co.uk/warranties)

Chine:

[sizzix.cn/warranties](http://sizzix.cn/warranties)

### Avis

Designs © par leurs propriétaires respectifs. Tous droits réservés. Brevets en instance. Pour contacter le service client, veuillez vous rendre sur le site [sizzix.com](http://sizzix.com) ou appeler le numéro vert 866-742-4447 depuis les États-Unis, ou le 949-598-5897 en dehors des États-Unis.

Pour contacter le service client européen, veuillez consulter le site [sizzix.co.uk](http://sizzix.co.uk) ou appeler le 0844 499 8181 depuis le Royaume-Uni, ou le +44 (0) 845 345 2277 en dehors du Royaume-Uni.

Fabriqué en Chine

# INSTRUCCIONES IMPORTANTES DE SEGURIDAD

**ADVERTENCIA** – Cuando utilice este producto, existen ciertas precauciones que deben seguirse, incluidas las siguientes:

- a) Lea todas las instrucciones antes de utilizar el dispositivo.
- b) Para reducir el riesgo de lesión, la supervisión de un adulto es necesaria cuando la máquina se utiliza cerca de niños.
- c) No toque las piezas en movimiento.
- d) Utilice solo los accesorios recomendados o vendidos por el fabricante.
- e) No utilice la máquina al aire libre.
- f) Siempre coloque y opere esta máquina en una superficie limpia y plana.
- g) **PELIGRO DE PELLIZQUE. EVITE EL CONTACTO CON LOS RODILLOS.**
- h) **NO SOBRECARGUE LA MÁQUINA.**
- i) **PELIGRO DE CORTE. EVITE EL CONTACTO CON LA CUCHILLA DEL TROQUEL.**

## CONSERVE ESTAS INSTRUCCIONES

La máquina Big Shot™ Plus de Sizzix® ofrece todo lo que los artesanos necesitan: un sistema creativo multifuncional versátil, fácil de usar y asequible. La máquina ha sido diseñada por expertos para cortar y dar relieve, con el fin de crear proyectos de inspiración sin límites. La abertura de 9 in permite a los artesanos trabajar a una mayor escala, a la vez que les ofrece posibilidades aún más creativas. Utilizando los troqueles Originals™, Bigz™, Sizzlits®, Embosslits™, Framelits™, Thinlits™ y Triplits™, así como las carpetas de grabado en relieve Textured Impressions™, Texture Trades™ y Texture Fades™, los artesanos ahora pueden expresar su creatividad en minutos. La máquina Big Shot Plus cuenta con una superficie amplia de trabajo, así como con los accesorios de formato más grandes que se requieren. Esto permite a los artesanos utilizar todas las tecnologías de Sizzix así como de cualquier otra marca de troqueles y carpetas de grabado en relieve de formato grande con facilidad. ¡Comience a dar rienda suelta a las posibilidades ilimitadas de su máquina Big Shot Plus para crear más combinaciones de diseños deslumbrantes como nunca antes!

### Instrucciones de montaje

Antes de colocar la manija, retire la tapa protectora del cigüeñal y deséchela. Luego coloque la manija deslizando la arandela sobre el tornillo hexagonal e insertándolos a través de la manija y dentro del cigüeñal. Apriete el tornillo hexagonal con la llave hexagonal proporcionada con el kit de la manivela. Presione el tapón del extremo sobre el tornillo hexagonal hasta que esté firmemente sellado.

### Utilizar troqueles Originals, Bigz, Bigz XL o Bigz Plus

**1.** Coloque el troquel Originals o Bigz en una almohadilla de corte con el lado de la espuma hacia arriba. Coloque el papel o el material deseado que se cortará en la parte superior del troquel. Coloque la segunda almohadilla de corte o la almohadilla de plegado Premium en la parte superior del papel o el material para crear un "sándwich." Leyenda de la ilustración: Los troqueles Bigz XL pueden utilizarse con las almohadillas de corte estándares de Big Shot Plus (incluidas en el kit).

**2.** Deslice el "sándwich" en la abertura de la máquina Big Shot Plus. Observe la rotación de la manija y continúe girándola en la misma dirección hasta que el "sándwich" haya pasado a través de la abertura de los rodillos. Retire el "sándwich" de la máquina Big Shot Plus. ¡Su forma cortada con troquel está lista para usar!

### Utilizar Framelits, Thinlits o Triplits

1. Coloque el material que será cortado a troquel en la almohadilla de corte. Coloque el troquel sobre el papel o la foto y alinee. Coloque otra almohadilla de corte sobre el troquel y el papel para crear un "sándwich."

2. Coloque el "sándwich" en la plataforma de Big Shot Plus con la almohadilla adaptadora A y deslice en la abertura de la máquina Big Shot Plus. Observe la rotación de la manija y continúe girándola en la misma dirección hasta que la plataforma haya pasado a través de la abertura y los rodillos. Retire la plataforma de la máquina Big Shot Plus. ¡Su forma cortada con troquel está lista para usar!

### Utilizar un troquel Sizzlits y troqueles de láminas decorativas Sizzlits

1. Coloque el troquel Sizzlits en una almohadilla de corte con el lado de la espuma hacia arriba. Coloque el papel sobre el troquel. Coloque el papel sobre otra almohadilla de corte para crear un "sándwich."

2. Coloque el "sándwich" en la plataforma de Big Shot Plus con la almohadilla adaptadora B y deslícelo en la abertura de la máquina Big Shot Plus. Observe la rotación de la manija y continúe girándola en la misma dirección hasta que la plataforma haya pasado a través de la abertura y los rodillos. Retire la plataforma de la máquina Big Shot Plus. ¡Su forma cortada con troquel está lista para usar!

### Utilizar las carpetas de grabado en relieve Textured Impressions, Texture Fades y Texture Trades o los troqueles Embosslits

1. Con las carpetas de grabado en relieve Textured Impressions, Texture Fades y Texture Trades o los troqueles Embosslits abiertos, inserte el papel, el papel de aluminio u otro material al que se pueda dar relieve, y luego ciérrelos como si fuesen libros.

2. Coloque la almohadilla por encima y por debajo de la carpeta cerrada para crear un "sándwich."

3. Coloque el "sándwich" en la plataforma de Big Shot Plus con la almohadilla adaptadora B y deslice en la abertura de la máquina Big Shot Plus. Observe la rotación de la manija y continúe girándola en la misma dirección hasta que la plataforma haya pasado a través de la abertura y los rodillos. Retire la plataforma de la máquina Big Shot Plus. ¡Su material con relieve está listo para usar!

### Utilizar carpetas de grabado en relieve Textured Impressions Plus (A4)\*

1. Con la carpeta de grabado en relieve Textured Impressions Plus abiertas, inserte el papel, el papel de aluminio u otro material al que se pueda dar relieve, y luego ciérrelas como si fuese un libro.

2. Coloque la almohadilla por encima y por debajo de la carpeta cerrada para crear un "sándwich."

3. Coloque el "sándwich" en la plataforma de Big Shot Plus y deslícela en la abertura de la máquina Big Shot Plus. Observe la rotación de la manija y continúe girándola en la misma dirección hasta que la plataforma haya pasado a través de la abertura y los rodillos. Retire la plataforma de la máquina Big Shot Plus. ¡Su material con relieve está listo para usar!

*\*También compatible con carpetas de grabado en relieve de formato grande de otras marcas.*

### Garantía

Este producto viene con una garantía limitada. Visite el sitio web a continuación para obtener más detalles:

Norteamérica, América Central y América del Sur:

[sizzix.com/warranties](http://sizzix.com/warranties)

Europa, Australia/Oceanía, Asia, Oriente Medio y África:

[sizzix.co.uk/warranties](http://sizzix.co.uk/warranties)

China:

[sizzix.cn/warranties](http://sizzix.cn/warranties)

### Notas

Patentes de EE.UU. y Intl (visita [sizzix.com/legal](http://sizzix.com/legal))

Para atención al cliente, visite [sizzix.com](http://sizzix.com) o llame gratis al 866-742-4447 en los Estados Unidos o al 949-598-5897 fuera de los Estados Unidos.

Para atención al cliente en Europa, visite [sizzix.co.uk](http://sizzix.co.uk) o llame al 0844 499 8181 dentro del Reino Unido o al +44 (0) 845 345 2277 fuera del Reino Unido.

Hecho en China

# AVVERTENZE IMPORTANTI

**ATTENZIONE** – Prendere le seguenti precauzioni di base durante l'utilizzo del prodotto:

- a) Leggere le istruzioni prima dell'uso.
- b) Per ridurre il rischio di infortunio, è necessario operare il macchinario sotto la stretta sorveglianza di un adulto, in presenza di bambini.
- c) Evitare il contatto con le parti in movimento.
- d) Utilizzare solamente gli accessori consigliati o venduti dal fabbricante.
- e) Non usare all'aperto.
- f) Collocare e utilizzare sempre il macchinario su una superficie pulita e piana.
- g) **PERICOLO DI INTRAPPOLAMENTO. ALLONTANARSI DAI RULLI.**
- h) **NON SOVRACCARICARE IL MACCHINARIO.**
- i) **PERICOLO DI TAGLIO. EVITARE IL CONTATTO CON LA LAMA.**

## SALVARE QUESTE ISTRUZIONI

La fustellatrice Sizzix® Big Shot™ Plus offre ai creativi tutto ciò di cui hanno bisogno: un sistema creativo multifunzione versatile, semplice ed economico. La fustellatrice è stata ideata accuratamente per l'intagliatura e l'imprimitura a rilievo per realizzare un'infinità di progetti originali. L'imboccatura larga 9 pollici permette agli utenti di creare con più ampio respiro offrendo loro maggiori possibilità di inventiva. L'utilizzo delle fustelle Sizzix Originals™, Bigz™, Sizzlits®, Embosslits™, Framelits™, Thinlits™ e Triplits™ e delle taschine per altorilievo Textured Impressions™, Texture Trades™ e Texture Fades™ consente di esprimersi con più creatività in pochi minuti. La Big Shot Plus è caratterizzata da un piano di lavoro più vasto e da accessori di formato maggiore. Ciò ti permetterà di utilizzare tutte le tecnologie Sizzix e ogni altra marca di fustelle a formato grande e di gofrare con facilità. Sprigiona le infinite possibilità della tua fustellatrice Big Shot Plus per creare ancora più straordinarie combinazioni di prima!

### Istruzioni di montaggio

Prima di attaccare la manovella, rimuovere il tappo dall'albero a gomito ed eliminarlo. Quindi attaccare la manovella facendo scivolare la rondella sulla vite a testa esagonale e inserendola nell'albero a gomito attraverso la manovella. Avvitare la vite con la brugola presente nel kit manovella. Premere il tappo terminale contro la vite fino a sigillare il tutto saldamente.

### Usare le fustelle Originals, Bigz, Bigz XL o Bigz Plus

1. Posizionare la fustella Originals o Bigz su un piano di taglio con la parte di gommapiuma rivolta verso l'alto. Collocare la carta o il materiale desiderato da intagliare al di sopra della fustella. Posizionare il secondo piano di taglio o il piano di taglio Premium sulla carta o sul materiale utilizzato per formare un "sandwich." Illustration Caption: Le fustelle Bigz XL si possono usare con i piani di taglio standard a Big Shot Plus (compresi nel kit).
2. Introdurre il "sandwich" nell'imboccatura della Big Shot Plus. Osservare la rotazione della manovella e continuare a girarla nella stessa direzione fino a che il "sandwich" non sia passato attraverso l'apertura e i rulli. Rimuovere il "sandwich" dalla Big Shot Plus. La tua sagoma fustellata è pronta all'uso!

### Usare Framelits, Thinlits o Triplits

1. Posizionare il materiale da fustellare su un piano di taglio. Collocare la fustella sulla carta o sulla foto e allinearla. Adagiare un altro piano di taglio sulla fustella e formare un "sandwich."
2. Posizionare il "sandwich" sulla piattaforma da Big Shot Plus con il tappetino adattatore A e introdurlo nell'imboccatura della Big Shot Plus. Osservare la rotazione della manovella e continuare a girarla nella stessa direzione fino a che la piattaforma non sia passata attraverso l'apertura e i rulli. Rimuovere la piattaforma dalla Big Shot Plus. La tua sagoma fustellata è pronta all'uso!

### Usare le fustelle Sizzlits Die e Sizzlits Decorative Strip

1. Posizionare la fustella Sizzlits su un piano di taglio con la parte di gommapiuma rivolta verso l'alto. Collocare la carta sopra la fustella e un altro piano di taglio sopra la carta per formare un "sandwich."
2. Posizionare il "sandwich" sulla piattaforma da Big Shot Plus con il tappetino adattatore B e introdurlo nell'imboccatura della Big Shot Plus. Osservare la rotazione della manovella e continuare a girarla nella stessa direzione fino a che la piattaforma non sia passata attraverso l'apertura e i rulli. Rimuovere la piattaforma dalla Big Shot Plus. La tua sagoma fustellata è pronta all'uso!

### Usare le fustelle Textured Impressions, Texture Fades, Texture Trades Embossing Folders o Embosslits

1. Aprire la fustella Textured Impressions, Texture Fades, Texture Trades Embossing Folder o Embosslits, inserirvi la carta, lamina o altro materiale da ritagliare, quindi chiudere come un libro.
2. Collocare un piano di taglio sopra e uno sotto il libretto chiuso per formare un "sandwich."
3. Posizionare il "sandwich" sulla piattaforma da Big Shot Plus con il tappetino adattatore B e introdurlo nell'imboccatura della Big Shot Plus. Osservare la rotazione della manovella e continuare a girarla nella stessa direzione fino a che la piattaforma non sia passata attraverso l'apertura e i rulli. Rimuovere la piattaforma dalla Big Shot Plus. La tua sagoma fustellata è pronta all'uso!

### Usare le taschine per altorilievo Textured Impressions Plus (A4) Embossing Folders\*

1. Aprire la taschina Textured Impressions Plus Embossing Folder, inserirvi la carta, lamina o altro materiale da ritagliare, quindi chiudere come un libro.
2. Collocare un piano di taglio sopra e uno sotto il libretto chiuso per formare un "sandwich."
3. Posizionare il "sandwich" sulla piattaforma da Big Shot Plus e introdurlo nell'imboccatura della Big Shot Plus. Osservare la rotazione della manovella e continuare a girarla nella stessa direzione fino a che la piattaforma non sia passato attraverso l'apertura e i rulli. Rimuovere la piattaforma dalla Big Shot Plus. La tua sagoma fustellata è pronta all'uso!

\* *Compatibile anche con altre marche di taschine per altorilievo di grosso formato.*

### Garanzia

Questo prodotto presenta una garanzia limitata. Visitate il sito Web riportato di seguito per ulteriori informazioni:

America del Nord, Centrale e del Sud: [sizzix.com/warranties](http://sizzix.com/warranties)

Europa, Australia/Oceania, Asia, Medio Oriente e Africa: [sizzix.co.uk/warranties](http://sizzix.co.uk/warranties)

Cina: [sizzix.cn/warranties](http://sizzix.cn/warranties)

### Note informative

Patenti statunitensi e internazionali (visitare [sizzix.com/legal](http://sizzix.com/legal))

Per il Servizio clienti, per favore visitare [sizzix.com](http://sizzix.com)

866-742-4447-numero verde negli Stati Uniti

949-598-5897- al di fuori degli Stati Uniti

Per il Servizio Clienti in Europa, per favore visitare [sizzix.co.uk](http://sizzix.co.uk)

Per chi chiama dal Regno Unito: 0844 499 8181

Per chi chiama dal di fuori del Regno Unito: +44 (0) 845 345 2277

Fabbricato in Cina



# ВАЖНЫЕ ИНСТРУКЦИИ ПО ТЕХНИКЕ БЕЗОПАСНОСТИ

**ПРЕДУПРЕЖДЕНИЕ** – При использовании этого продукта необходимо всегда соблюдать меры предосторожности, включая меры, перечисленные ниже:

- a) Перед использованием станка изучите все инструкции.
- b) Для снижения риска получения травмы при использовании станка в присутствии детей, необходимо наблюдение со стороны взрослого.
- c) Не касайтесь движущихся деталей.
- d) Используйте только те материалы и детали, которые рекомендованы изготовителем станка или приобретены у него.
- e) Не используйте станок вне помещения.
- f) Станок должен помещаться и использоваться исключительно на чистой плоской поверхности.
- g) **ОПАСНОСТЬ ЗАЩЕМЛЕНИЯ. ПРОЯВЛЯЙТЕ ОСТОРОЖНОСТЬ ВО ИЗБЕЖАНИЕ ЗАЩЕМЛЕНИЯ ПАЛЬЦЕВ РОЛИКАМИ.**
- h) **НЕ ПЕРЕГРУЖАЙТЕ СТАНОК.**
- i) **ОПАСНОСТЬ В СВЯЗИ С ДЕЙСТВИЕМ ОТРЕЗАНИЯ. НЕ КАСАЙТЕСЬ ЛЕЗВИЯ ШТАМПА.**

## СОХРАНИТЕ ЭТИ ИНСТРУКЦИИ

Станок Sizzix® Big Shot™ Plus имеет все, что может потребоваться для любителя дизайна оттисков—это универсальная, легкая в использовании и недорогая многофункциональная система. Станок создан экспертами для резки и выполнения оттисков в рамках самых разнообразных творческих проектов. Отверстие размером 9 дюймов позволит вам выполнять более масштабные работы и обеспечивает возможность для выполнения еще более творческих проектов. Используя штампы Sizzix Originals™, Bigz™, Sizzlits®, Embosslits™, Framelits™, Thinlits™ и Triplits™, рельефные пластины Textured Impressions™, Texture Trades™ и Texture Fades™ Embossing Folders, вы сможете выразить свои творческие способности в течение минут. Станок Big Shot Plus отличается широкой рабочей поверхностью, а также оснасткой большего размера. Это позволит вам без труда использовать все технологии Sizzix, а также преимущества других брендов, работающих со штампами больших форматов для выполнения оттисков на папках. Воспользуйтесь неограниченными возможностями вашего станка Big Shot Plus для создания множества комбинаций великолепных дизайнов - больше, чем когда либо!

### Инструкция по монтажу

Перед тем, как присоединить ручку, снимите защитный колпачок с поворотного механизма. Затем присоедините ручку передвиганием шайбы по шестиугольному винту и вводом в поворотный механизм через ручку. Затяните шестиугольный винт шестигранным ключом, включенным в комплект ручки. Надавите на торцевую заглушку шестиугольного винта до достижения для надежного закрепления.

### Использование штампов Originals, Bigz, Bigz XL или Bigz Plus

**1.** Поместите штамп Originals или Bigz на Прижимную подушку стороной с пенистым материалом вверх. Положите бумагу или другой выбранный вами материал для отрезки поверх штампа. Положите вторую Прижимную пластину или Пластина «Premium» для образования складки поверх бумаги или выбранного вами материала для создания «бутерброда». Подпись к иллюстрации: Штамп Bigz XL может использоваться со стандартными прижимными пластинами Big Shot Plus (входит в состав комплекта).

2. Введите «бутерброд» в отверстие станка. Обратите внимание на направление вращения ручки и продолжайте вращать ее в том же направлении, пока Платформа не пройдет через отверстие с роликами. Извлеките «бутерброд» из станка. Ваша форма с оттиском готова к использованию!

### **Использование материалов Framelits, Thinlits или Triplits**

1. Положите материал для выдавливания на Прижимную пластину. Положите и выровняйте бумагу или фотографию для создания штампа. Поместите другую Прижимную подушку на Штамп и бумагу для создания «бутерброда».

2. Поместите «бутерброд» на Платформу с Промежуточной пластиной А и введите в отверстие станка. Обратите внимание на вращение ручки и продолжайте вращать ее в том же направлении, пока Платформа не пройдет через отверстие и ролики. Извлеките Платформу из станка. Ваша форма с оттиском готова к использованию!

### **Использование штампа Sizzlits и штампа декоративной полосы Sizzlits**

1. Поместите штамп Sizzlits на Прижимную подушку стороной с пенистым материалом вверх. Положите бумагу на штамп. Поместите другую Прижимную подушку на бумагу для создания «бутерброда».

2. Поместите «бутерброд» на Платформу с Промежуточной пластиной В и введите в отверстие станка. Обратите внимание на направление вращения ручки и продолжайте вращать ее в том же направлении, пока Платформа не пройдет через отверстие и ролики. Извлеките Платформу из станка. Ваша форма с оттиском готова к использованию!

### **Использование папок Textured Impressions, Texture Fades, Texture Trades Embossing Folders, или штампов Embosslits**

1. При открытой папке Textured Impressions, Texture Fades, Texture Trades или открытом штампе Embosslits, введите бумагу, фольгу или другой материал для выдавливания, и закройте, как книгу.

2. Положите Прижимную пластину сверху и снизу закрытой папки для создания «бутерброда».

3. Поместите «бутерброд» на Платформу с Промежуточной пластиной В и введите в отверстие станка. Обратите внимание на вращение ручки и продолжайте вращать ее в том же направлении, пока Платформа не пройдет через отверстие и ролики. Извлеките Платформу из станка. Ваш выдавленный материал готов к использованию!

### **Использование папок Textured Impressions Plus (A4)\***

1. При открытой папке Textured Impressions Plus, введите бумагу, фольгу или другой материал для выдавливания и закройте, как книгу.

2. Положите Прижимную пластину сверху и снизу закрытой папки для создания «бутерброда».

3. Поместите «бутерброд» на Платформу Big Shot Plus и введите Платформу в отверстие станка. Обратите внимание на вращение ручки и продолжайте вращать ее в том же направлении, пока Платформа не пройдет через отверстие и ролики. Извлеките Платформу из станка. Ваш выдавленный материал готов к использованию! \*Также возможно использование с папками для выдавливания большого формата других брендов.

### **Гарантия**

Продукт поставляется с ограниченной гарантией. Подробную информацию см. на следующих веб-сайтах:

Северная, Центральная и Южная Америка: [sizzix.com/warranties](http://sizzix.com/warranties)

Европа, Австралия/Океания, Азия, Ближний Восток и Африка: [sizzix.co.uk/warranties](http://sizzix.co.uk/warranties)

Китай: [sizzix.cn/warranties](http://sizzix.cn/warranties)

### **Для направления уведомлений**

Патенты (США и международные) (см. [sizzix.com/legal](http://sizzix.com/legal))

Служба поддержки клиентов - посетите вебсайт [sizzix.com](http://sizzix.com)

866-742-4447 (бесплатные звонки с территории США)

949-598-5897 (звонки из-за границы)

Служба поддержки европейских клиентов - посетите вебсайт [sizzix.co.uk](http://sizzix.co.uk)

звонки с территории Великобритании: 0844 499 8181

из-за границы: +44 (0) 845 345 2277 Сделано в Китае

# WICHTIGE SICHERHEITSHINWEISE

**ACHTUNG** – Wenn Sie dieses Produkt benutzen, sollten die grundlegenden Sicherheitsvorkehrung einschließlich der folgenden stets befolgt werden:

- a) Lesen Sie alle Anweisungen, bevor Sie das Gerät benutzen.
- b) Um das Verletzungsrisiko zu vermindern, ist die strenge Aufsicht von Erwachsenen notwendig, wenn diese Maschine in der Nähe von Kindern benutzt wird.
- c) Die beweglichen Teile nicht berühren.
- d) Benutzen Sie ausschließlich Zubehör, das vom Hersteller empfohlen oder verkauft wird.
- e) Nicht draußen benutzen.
- f) Legen und benutzen Sie diese Maschine stets auf eine saubere, ebene Oberfläche.
- g) **EINKLEMMGEFAHR. VERMEIDEN SIE DIE ROLLEN.**
- h) **DIE MASCHINE NICHT ÜBERLADEN.**
- i) **GEFAHR VON SCHNITTVERLETZUNGEN. VERMEIDEN SIE DEN KONTAKT MIT DEN KLINGEN.**

## BEWAHREN SIE DIESE ANLEITUNG AUF

Die Sizzix® Big Shot™ Plus Maschine bietet alles, was Bastler benötigen—ein vielseitiges, leicht anzuwendendes und erschwingliches Vielweckkreationssystem. Die Maschine wurde fachmännisch zum Schneiden und Prägen erstellt, um unbegrenzte, inspirierende Projekte zu kreieren. Die 9 Zoll große Öffnung ermöglicht den Bastlern, Bastelarbeiten auf einer grösser angelegten Ebene zu erstellen und bietet somit weitere kreative Möglichkeiten. Unter Benutzung der Stanzplatten Sizzix Originals™, Bigz™, Sizzlits®, Embosslits™, Framelits™, Thinlits™ und Triplits™ sowohl der Textured Impressions™, Texture Trades™ und Texture Fades™ Prägeordner, können Bastler nun ihre Kreativität in Minutenschnelle zum Ausdruck bringen. Die Big Shot Plus Maschine bietet neben einer breiten Arbeitsfläche sowohl Zubehör, das für größere Formate benötigt wird. Diese ermöglicht Bastlern, alle Sizzix-Technologien sowohl jede andere Stanz- und Prägeordner anderer Marken im Großformat mit Leichtigkeit zu benutzen. Lassen Sie den unbegrenzten Möglichkeiten Ihrer Big Shot Plus Maschine freien Lauf, um unzählige Kombinationen von verblüffenden Designs wie niemals zuvor zu erstellen!

### Anweisungen zum Zusammenbau

Bevor Sie den Griff anbringen, entfernen Sie die Schutzkappe an der Kurbelwelle und entsorgen Sie diese. Befestigen Sie dann den Griff, indem Sie die Unterlegscheibe über die Sechskantschraube legen und durch den Griff und in die Kurbelwelle einführen. Ziehen Sie die Sechskantschraube mit dem in dem Griff-Set mitgelieferten Sechskantschlüssel fest. Drücken Sie den Abschlussstopfen über die Sechskantschraube, bis dieser fest sitzt.

### Die Benutzung der Stanzen Originals, Bigz, Bigz XL oder Bigz Plus

1. Legen Sie eine Originals oder Bigz-Stanze auf eine Schneidematte mit der Schaumseite nach oben zeigend. Legen Sie das Papier oder das erwünschte, zu schneidende Material auf die Stanze. Legen Sie die zweite Schneidematte oder die Premium-Falzmatte auf das Papier oder Material, um einen "Sandwich" zu bilden. Überschrift der Illustration: Bigz XL-Stanzen können mit den Big Shot Plus Standardschneidematten benutzt werden (im Set inbegriffen).

2. Schieben Sie das "Sandwich" durch die Öffnung von Big Shot Plus. Beachten Sie die Rotation des Griffs, und rotieren Sie es weiterhin in die gleiche Richtung, bis das "Sandwich" durch die Öffnung der Rollen transportiert wurde. Entfernen Sie das "Sandwich" vom Big Shot Plus. Ihre gestanzte Form ist zur Benutzung bereit!

### **Die Benutzung von Framelits, Thinlits oder Triplits**

1. Legen Sie das zu stanzende Material auf die Schneidematte. Legen Sie die Stanze über das Papier oder Foto und richten Sie diese aus. Legen Sie eine weitere Schneidematte über die Stanze und das Papier, um ein "Sandwich" zu bilden.

2. Legen Sie das "Sandwich" auf eine Plattform Big Shot Plus mit der Adaptermatte A und schieben Sie es in die Öffnung von Big Shot Plus. Beachten Sie die Rotation des Griffs, und rotieren Sie es weiterhin in die gleiche Richtung, bis die Plattform durch die Öffnung und die Rollen transportiert wurde. Entfernen Sie die Plattform von Big Shot Plus. Ihr gestanztes Material ist für die Benutzung bereit!

### **Die Benutzung von Sizzlits-Stanzen und Sizzlits dekorativen Streifenstanzen**

1. Legen Sie die Sizzlits-Stanze auf eine Schneidematte mit der Schaumseite nach oben zeigend. Legen Sie das Papier über die Stanze. Legen Sie eine weitere Schneidematte über das Papier, um ein "Sandwich" zu bilden.

2. Legen Sie das "Sandwich" auf eine Plattform Big Shot Plus mit der Adaptermatte B und schieben Sie diese durch die Öffnung von Big Shot Plus. Beachten Sie die Rotation des Griffs, und rotieren Sie es weiterhin in die gleiche Richtung durch die Öffnung und die Rollen. Entfernen Sie die Plattform von Big Shot Plus. Ihre gestanzte Form ist zur Benutzung bereit!

### **Benutzung der Textured Impressions, Texture Fades, Texture Trades-Prägeordner oder Embosslits-Stanzen**

1. Mit geöffnetem Textured Impressions, Texture Fades, Texture Trades-Prägeordner, oder Embosslits-Stanze Papier, Folie oder anderes stanzfähiges Material einlegen, dann wie ein Buch schließen.

2. Legen Sie die Schneidematte über und unter den geschlossenen Ordner, um einen "Sandwich" zu bilden.

3. Legen Sie das "Sandwich" auf eine Plattform Big Shot Plus mit der Adaptermatte B und schieben Sie es durch die Öffnung von Big Shot Plus. Beachten Sie die Rotation des Griffs, und rotieren Sie es weiterhin in die gleiche Richtung, bis das "Sandwich" durch die Öffnung und die Rollen transportiert wurde. Entfernen Sie die Plattform von Big Shot Plus. Ihr geprägtes Material ist für die Benutzung bereit!

### **Die Benutzung von Textured Impressions Plus (A4)-Prägeordnern\***

1. Legen Sie Papier, Folie oder anderes prägefähiges Material in die geöffneten Textured Impressions Plus-Prägeordner, und schließen Sie diese dann wie ein Buch.

2. Legen Sie die Schneidematte über und unter den geschlossenen Ordner, um ein "Sandwich" zu bilden.

3. Legen Sie das "Sandwich" auf eine Plattform Big Shot Plus und schieben Sie die Plattform in die Öffnung von Big Shot Plus. Beachten Sie die Rotation des Griffs, und rotieren Sie es weiterhin in die gleiche Richtung, bis das "Sandwich" durch die Öffnung und die Rollen transportiert wurde. Entfernen Sie die Plattform von Big Shot Plus. Ihr geprägtes Material ist für die Benutzung bereit!

*\*Auch kompatibel mit Prägeordnern im Großformat von anderen Marken.*

### **Garantie**

Dieses Produkt verfügt über eine beschränkte Garantie. Besuchen Sie die nachstehende Website, wenn Sie Weiteres wissen wollen:

Nord-, Mittel- und Südamerika: [sizzix.com/warranties](http://sizzix.com/warranties)

Europa, Australien/Ozeanien, Asien, Naher Osten und Afrika: [sizzix.co.uk/warranties](http://sizzix.co.uk/warranties)

China: [sizzix.cn/warranties](http://sizzix.cn/warranties)

### **Hinweise**

US- und internationale Patente (siehe [sizzix.com/legal](http://sizzix.com/legal))

Für Kundenunterstützung besuchen Sie bitte [sizzix.com](http://sizzix.com) oder rufen die Nummer

866-742-4447 (gebührenfrei in den USA) oder 949-598-5897 (außerhalb der USA) an.

Für Kundenunterstützung in Europa besuchen Sie bitte [sizzix.co.uk](http://sizzix.co.uk)

oder rufen die Nummer 0844 499 8181 (innerhalb GB/Nordirland)

oder +44 (0) 845 345 2277 (außerhalb GB/Nordirland) an.

Fabriqué en Chine

# INSTRUÇÕES DE SEGURANÇA IMPORTANTES

**AVISO** – Quando utilizar este produto, deve seguir sempre as instruções básicas, incluindo as seguintes:

- a) Leia todas as instruções antes de utilizar este aparelho.
- b) Para reduzir o risco de lesão, é necessário uma supervisão cuidadosa por parte de um adulto quando esta máquina for utilizada perto de crianças.
- c) Não entrar em contacto com as peças móveis.
- d) Utilizar apenas as fixações recomendadas ou vendidas pelo fabricante.
- e) Não utilizar no exterior.
- f) Coloque e operar sempre esta máquina sobre uma superfície limpa e plana.
- g) **PERIGO DE COMPRESSÃO. EVITAR OS CILINDROS.**
- h) **NÃO SOBRECARRREGAR A MÁQUINA.**
- i) **PERIGO DE CORTE. EVITAR O CONTACTO COM A LÂMINA DO CORTANTE.**

## GUARDE ESTAS INSTRUÇÕES

A máquina Big Shot™ Plus da Sizzix® oferece tudo o que os artesãos necessitam—um sistema multifunções criativo e versátil, fácil de utilizar e acessível. A máquina foi particularmente concebida para cortar e gravar para a criação de ilimitados projetos inspiradores. A abertura de 9 polegadas (22,86 cm) permite aos artesãos efetuarem as suas obras numa escala maior, proporcionando-lhes ainda mais possibilidades criativas. Com os cortantes Sizzix Originals™, Bigz™, Sizzlits™, Embosslits™, Framelits™, Thinlits™ e Triplits™, bem como com as capas de gravação Textured Impressions™, Texture Trades™ e Texture Fades™, agora os artesãos podem expressar a sua criatividade em minutos. A Big Shot Plus possui uma ampla superfície de trabalho, bem como dos necessários acessórios de grande formato. Isto permite que os artesãos utilizem com facilidade todas as tecnologias Sizzix, bem como quaisquer outras marcas de cortantes e capas de gravação de grande formato. Dê início às possibilidades ilimitadas da sua máquina Big Shot Plus para criar mais combinações de modelos mais deslumbrantes do que nunca!

### Instruções de montagem

Antes de fixar o manípulo, retire a tampa de proteção da manivela. Depois, fixe o cabo, deslizando a arruela sobre o parafuso sextavado e encaixando através do manípulo e da manivela. Aperte o parafuso sextavado com a chave sextavada fornecida com o kit do manípulo. Pressione o tampão da extremidade sobre o parafuso sextavado até ficar firmemente fechado.

### Utilização de cortantes Originals, Bigz, Bigz XL ou Bigz Plus

1. Coloque um cortante Originals ou Bigz sobre uma almofada de corte com o lado da espuma voltado para cima. Coloque o papel ou o material desejado para corte no topo do cortante. Coloque a segunda almofada de corte ou almofada de vincagem Premium no topo do papel ou material desejado para criar um efeito de “sandwich.”
2. Deslize a “sandwich” até à abertura da Big Shot Plus. Observe a rotação do manípulo e continue a rodar na mesma direção até a “sandwich” tiver passado através da abertura dos cilindros. Remova a “sandwich” da Big Shot Plus. A sua forma recortada está pronta a utilizar!

### Utilização de Framelits, Thinlits ou Triplits

1. Coloque o material a cortar sobre a almofada de corte. Coloque o cortante sobre o papel ou material fotográfico e alinhe. Coloque outra almofada de corte sobre o cortante e o papel para criar um efeito de “sandwich.”
2. Coloque a “sandwich” sobre a plataforma Big Shot Plus com a almofada do adaptador A e deslize até à abertura da Big Shot Plus. Observe a rotação do manípulo e continue a rodar na mesma direção até a plataforma tiver passado através da abertura e dos cilindros. Remova a plataforma da Big Shot Plus. A sua forma recortada está pronta a utilizar!

### Utilizar um cortante Sizzlits e cortantes de faixas decorativas Sizzlits

1. Coloque o cortante Sizzlits numa almofada de corte com o lado da espuma voltado para cima. Coloque o papel sobre o cortante. Coloque outra almofada de corte sobre o papel para criar um efeito de “sandwich.”
2. Coloque a “sandwich” sobre a plataforma da Big Shot Plus com a almofada do adaptador B e deslize-a até à abertura da Big Shot Plus. Observe a rotação do manípulo e continue a rodar na mesma direção até a plataforma tiver passado através da abertura e dos cilindros. Remova a plataforma da Big Shot Plus. A sua forma recortada está pronta a utilizar!

### Utilização de capas de gravação Textured Impressions, Texture Fades, Texture Trades, ou cortantes Embosslits

1. Com a capa de gravação Textured Impressions, Texture Fades, Texture Trades, ou cortantes Embosslits abertos, introduzir o papel, a folha ou outro material gravável e depois fechar como um livro.
2. Coloque a almofada de corte por cima e por baixo da capa fechada para criar um efeito de “sandwich.”
3. Coloque a “sandwich” sobre a plataforma da Big Shot Plus com a almofada do adaptador B e deslize-a até à abertura da Big Shot Plus. Observe a rotação do manípulo e continue a rodar na mesma direção até a plataforma tiver passado através da abertura e dos cilindros. Remova a plataforma da Big Shot Plus. O seu material gravado está pronto a utilizar!

### Utilização de capas de gravação Textured Impressions Plus (A4)\*

1. Com a capa de gravação Textured Impressions Plus abertas, insira o papel, a folha ou outro material gravável e depois feche como um livro.
2. Coloque a almofada de corte por cima e por baixo da capa fechada para criar um efeito de “sandwich.”
3. Coloque a “sandwich” sobre a plataforma da Big Shot Plus e deslize a plataforma até à abertura da Big Shot Plus. Observe a rotação do manípulo e continue a rodar na mesma direção até a plataforma tiver passado através da abertura e dos cilindros. Remova a plataforma da Big Shot Plus. O seu material gravado está pronto a utilizar!

\* Também compatível com outras capas de gravação de grande formato.

### Garantia

Este produto dispõe de uma garantia limitada. Para obter mais informações, visite o sítio Web listado abaixo:

América do Norte, Central e do Sul:

[sizzix.com/warranties](http://sizzix.com/warranties)

Europa, Austrália/Oceânia, Ásia, Médio Oriente e África:

[sizzix.co.uk/warranties](http://sizzix.co.uk/warranties)

China:

[sizzix.cn/warranties](http://sizzix.cn/warranties)

### Avisos

Patentes dos EUA e internacionais (visite [sizzix.com/legal](http://sizzix.com/legal))

Para assistência a clientes, visite [sizzix.com](http://sizzix.com)

866-742-4447 número grátis nos EUA

949-598-5897 fora dos EUA

Para assistência a clientes europeus, visite [sizzix.co.uk](http://sizzix.co.uk)

Dentro do RU: 0844 499 8181

Fora do RU: +44 (0) 845 345 2277

Fabricado na China