



INTUOS[®] pro



Gebruikershandleiding

Intuos Pro (PTH-451, PTH-651, PTH-851)

[Intuos Pro instellen](#)

[Werken met de pen](#)

[Bedieningselementen van de tablet](#)

[De Intuos Pro multi-touchbeleving](#)

[Intuos Pro aanpassen](#)

[Toepassings specifieke instellingen](#)

[Meerdere apparaten gebruiken](#)

[Draadloos werken met Intuos Pro](#)

[Probleemoplossing](#)

[Technische ondersteuningsdiensten](#)

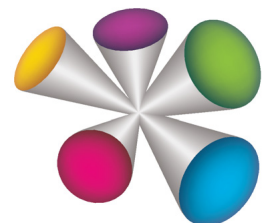



Intuos Pro

Gebruikershandleiding

Versie 1.0, revisie J3113

Copyright © Wacom Co., Ltd., 2013

Alle rechten voorbehouden. Behalve voor strikt persoonlijk gebruik mag geen enkel onderdeel van deze handleiding worden gereproduceerd.

Wacom behoudt zich het recht voor de inhoud van dit document zonder voorafgaande kennisgeving te wijzigen.

Wacom heeft ernaar gestreefd in deze handleiding zo recent en nauwkeurig mogelijke informatie op te nemen.

Wacom behoudt zich echter het recht voor specificaties en productcombinaties naar eigen goeddunken zonder voorafgaande kennisgeving te wijzigen en zonder verplichting dergelijke wijzigingen in deze handleiding op te nemen.

Het bovenstaande jaar is het jaar waarin deze gebruikershandleiding is gemaakt. De datum van uitgave van de handleiding aan de gebruikers valt echter samen met de introductie op de markt van het desbetreffende Wacom-product.

Intuos en Wacom zijn geregistreerde handelsmerken van Wacom Company Ltd.

Adobe en Photoshop zijn gedeponeerde handelsmerken of handelsmerken van Adobe Systems Incorporated in de Verenigde Staten en/of andere landen. Microsoft, Windows en Vista zijn geregistreerde handelsmerken of handelsmerken van Microsoft Corporation in de Verenigde Staten en/of andere landen. Apple, het Apple-logo en Mac zijn in de Verenigde Staten en andere landen gedeponeerde handelsmerken van Apple, Inc.

Alle overige bedrijfs- en productnamen die in deze documentatie worden vermeld, kunnen handelsmerken zijn en/of als handelsmerken zijn gedeponeerd. De producten van derden worden uitsluitend om informatieve redenen vermeld. De vermelding van dergelijke producten vormt geen goedkeuring of aanbeveling ervan. Wacom is niet aansprakelijk voor de prestaties of het gebruik van deze producten.

ExpressKey is een gedeponeerd handelsmerk van Ginsan Industries, Inc. en wordt gebruikt met toestemming.





INHOUDSOPGAVE

INHOUDSOPGAVE	3	Apparaatknoppen aanpassen	32
OVER DE HANDLEIDING	5	De ExpressKeys aanpassen	33
INFORMATIE OVER UW INTUOS PRO-TABLET	6	De Touch Ring aanpassen	34
Systeemvereisten	6	Relatie tussen tablet en scherm	35
Intuos Pro-tablet	7	Gedeelte van het schermgebied	37
Intuos Pro Pen	9	Gedeelte van het tabletgebied	38
INTUOS PRO INSTELLEN	10	Knopfuncties	39
Intuos Pro aansluiten op uw computer	10	Werken met Scherm wisselen	47
Installatie van de USB-kabel	10	Toepassings specifieke instellingen	49
Het stuurprogramma installeren	11	Een toepassings specifieke instelling opgeven	50
De oriëntatie van uw tablet configureren	12	Toepassings specifieke instellingen verwijderen	50
Het actieve gebied van de tablet	13	Meerdere apparaten gebruiken	51
Meerdere beeldschermen gebruiken	14	De tabletmodus wijzigen	51
Overzicht van het controlepaneel	14	Geavanceerde opties	52
WERKEN MET INTUOS PRO	15	Voorkeuren beheren	53
De werkruimte indelen	15	DRAADLOOS WERKEN MET INTUOS PRO	54
Werken met de pen	15	Onderdelen voor draadloze bediening	54
De pen vasthouden	16	Draadloze bediening instellen	55
Positioneren	17	Een draadloze verbinding maken	56
Klikken	17	De draadloze verbinding optimaliseren	57
Gummen	17	Batterij- en stroombeheer	58
Slepen	17	De batterij laden	58
Werken met kanteling	17	Status van batterij en draadloze verbinding	59
Werken met drukgevoeligheid	17	Stroombesparingsfuncties	60
De zijschakelaar gebruiken	18	Informatie over de gebruiksduur van de batterijen	61
Bedieningselementen van de tablet	18	Batterij vervangen	62
Toepassings specifieke standaardinstellingen voor Expresskeys	19	Draadloze module verwijderen	63
Werken met de weergave van Expresskeys	20	Opbergvak voor draadloze ontvanger	63
Werken met de Touch Ring	21	De draadloze verbinding testen	64
Regelpaneel	22	PROBLEEMOPLOSSING	65
DE INTUOS PRO MULTI-TOUCHBELEVING	24	De tablet testen	66
Navigeren met aanraking	25	Bedieningselementen en invoerapparaten testen	68
De aanraakopties instellen	26	De ExpressKeys testen	69
Aangepaste aanraakfuncties kiezen	27	De Touch Ring testen	69
INTUOS PRO AANPASSEN	28	Een pen testen	70
De pen aanpassen	29	Probleemoplossingstabellen	71
De gevoeligheid van de punt en het dubbelklikken instellen	30	Algemene problemen	71
De gevoeligheid van de gum instellen	31	Problemen met de pen	72
Geavanceerde instellingen voor drukgevoeligheid van punt en gum	31	Problemen met aanraken	74
		Problemen met de draadloze verbinding	75
		Windows-specifieke problemen	77
		Mac-specifieke problemen	78
		Technische ondersteuningsdiensten	80





Software-updates verkrijgen	80
Reiniging en onderhoud	80
BIJLAGE	81
De penpunt vervangen	81
Intuos Pro verwijderen	82
Meerdere tabletten installeren	83
Geïntegreerde toepassingen gebruiken	83
Expertinstellingen importeren	84
De optionele Airbrush en Art Pen gebruiken	85
Werken met de optionele muis	86
De muis aanpassen	87
De muis testen	89
Mogelijkheden van de pen en digitale inkt in Windows	90
Productinformatie	91
Onderdelen en accessoires bestellen	91
Garantieservice	92
Garantieservice in de V.S. en Canada	92
Garantieservice buiten de V.S. en Canada	92
VERKLARENDE WOORDENLIJST	93
INDEX	96









OVER DE HANDLEIDING

Met deze handleiding hebt u snel toegang tot informatie over de Intuos Pro. Tenzij anders aangegeven, is de informatie van toepassing op Windows- en Macintosh-computers en zijn de schermafbeeldingen afkomstig van het Windows-platform.

- Ga rechtstreeks naar onderwerpen uit de [inhoudsopgave](#) of [index](#) door erop te klikken.
- Gebruik de navigatieknoppen om te navigeren door de handleiding.

			Gaat naar de voorpagina.
Inhoud	Gaat naar de inhoudsopgave.	 	Vorige pagina of volgende pagina.
Index	Gaat naar de index.		Gaat naar de laatste pagina die u hebt geraadpleegd.

- Gebruik de zoomfunctie van uw PDF-viewer om de handleiding groter op het scherm weer te geven. In de Help van de viewer vindt u informatie over extra hulpmiddelen om de handleiding te gebruiken en af te drukken.
- Toetsen op het toetsenbord, dialoogvensters en opties op het controlepaneel worden met KLEINE HOOFDLETTERS weergegeven.
- Raadpleeg ook het document Belangrijke productinformatie voor de Intuos (staat op de Intuos Pro-installatie-cd). In dat document vindt u veiligheidsinstructies, specificaties en de licentieovereenkomst.
- De volgende informatie wordt niet bij dit product geleverd: specifieke informatie over uw eigen computerhardware en besturingssysteem, en informatie over de door u gebruikte toepassingssoftware. Voor dergelijke informatie raadpleegt u de handleidingen en cd-roms van uw eigen computer, besturingssysteem en toepassingen.
- Naast de ingebouwde ondersteuning voor inkten in Microsoft Windows 8, Windows 7 en Vista ondersteunen ook veel grafische toepassingen de drukgevoeligheid en de penguin. Op de website van Wacom vindt u een overzicht van de toepassingen die deze functies ondersteunen (zie [productinformatie](#)).

De filosofie van Wacom is om al zijn producten continu te verbeteren. Hierdoor worden van tijd tot tijd wijzigingen en verbeteringen in de technologie doorgevoerd. Sommige wijzigingen, aanpassingen en verbeteringen zijn mogelijk niet opgenomen in deze handleiding.





INFORMATIE OVER UW INTUOS PRO-TABLET

In dit hoofdstuk maakt u kennis met de kenmerken en functies van de Intuos Pro. De Intuos Pro is beschikbaar in drie modellen. U vindt het modelnummer aan de achterzijde van uw tablet. Alle modellen bieden ondersteuning voor pen- en aanraakinvoer.

Bij de Intuos-tablet kunt u alleen compatibele pennen van Wacom gebruiken, zoals de pen die bij het product is geleverd of een accessoire van Wacom dat bedoeld is voor gebruik met de Intuos. Zie [onderdelen en accessoires bestellen](#).

Wanneer u uw Intuos hebt uitgepakt, controleert u of u de volgende items en accessoires hebt ontvangen:

- Intuos Pro-tablet
- Pen
- Penhouder met punthouder
- Draadloze Intuos-kit, die bestaat uit een batterij, draadloze ontvanger en module
- Installatie-cd
- Snelgids (boekje)
- Extra penpunten
- Penpuntverwijderaar
- Gekleurde penringen
- Netsnoer

SYSTEEMVEREISTEN

Controleer of uw computer voldoet aan de volgende minimale systeemvereisten:

- PC. Windows 8, Windows 7 of Windows Vista, 32- of 64-bits. Er moet een USB-poort beschikbaar zijn. Een cd-rom-station is vereist om het stuurprogramma te installeren vanaf de installatie-cd.
- Mac. OS X, v10.6 of hoger. Er worden alleen platforms met een Intel-processor ondersteund. Er moet een USB-poort beschikbaar zijn. Een cd-rom-station is vereist om het stuurprogramma te installeren vanaf de installatie-cd.

Opmerking: u kunt het stuurprogramma ook downloaden en installeren vanaf de Wacom-website.

Stuurprogramma's zijn beschikbaar voor besturingssystemen van zowel Windows als Mac (zie [Het stuurprogramma installeren](#)).



INTUOS PRO-TABLET

[Touch Ring](#)

Inclusief schakelknop in het midden van de ring. Druk deze knop in om:

- Tussen Touch Ring-functies te schakelen.
- De tablet uit de automatische slaapstand te halen bij draadloos gebruik.

Statuslampjes

- Een LED brandt zwak wanneer Intuos Pro is aangesloten op een actieve USB-poort.
- Een LED brandt helder als u het actieve gebied aanraakt, of uw pen, de Touch Ring of ExpressKeys gebruikt.
- LED's geven ook aan welke van de vier Touch Ring-functies actief zijn.

Zie [status van batterij en draadloze verbinding](#) voor de draadloze bediening.

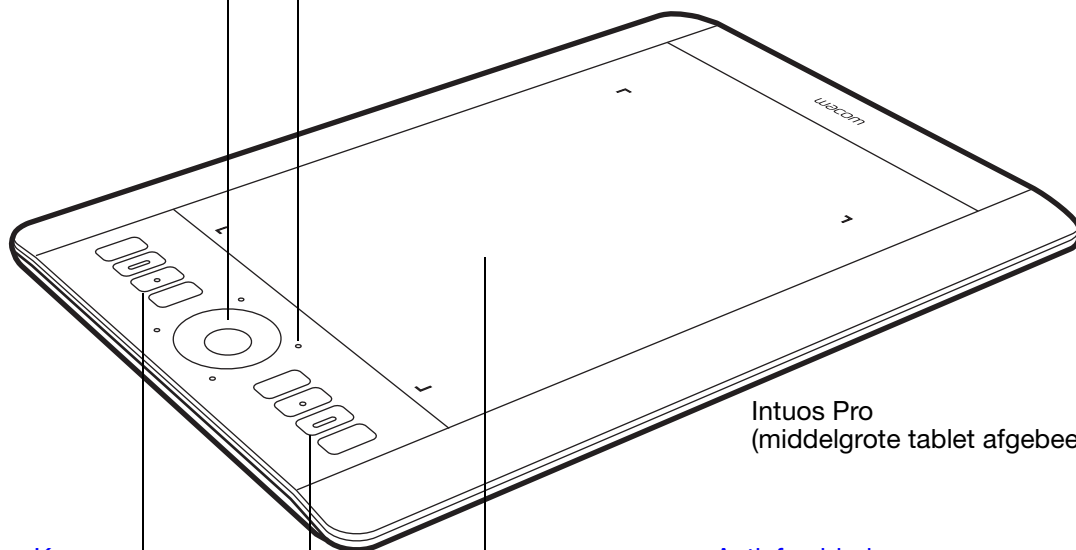

Intuos Pro
(middelgrote tablet afgebeeld)

Aanpasbare [ExpressKeys](#)

Kleine Intuos Pro-tabletten (model PTH-451) hebben zes ExpressKeys.

Met de ExpressKeys kunt u ook automatische instellingen voor een aantal populaire toepassingen definiëren.

Zie [Werken met de weergave van Expresskeys](#).

[Actief gebied](#)

Actieve gebiedmarkeerders worden gebruikt om het actieve gebied aan te wijzen voor peninvoer en aanraking. Meer informatie over de [Intuos Pro Pen](#) en [werken met aanraking](#) met Intuos Pro.

Zie [geavanceerde opties](#) om de helderheid van de actieve gebiedmarkeerders en de statuslampjes in te stellen.

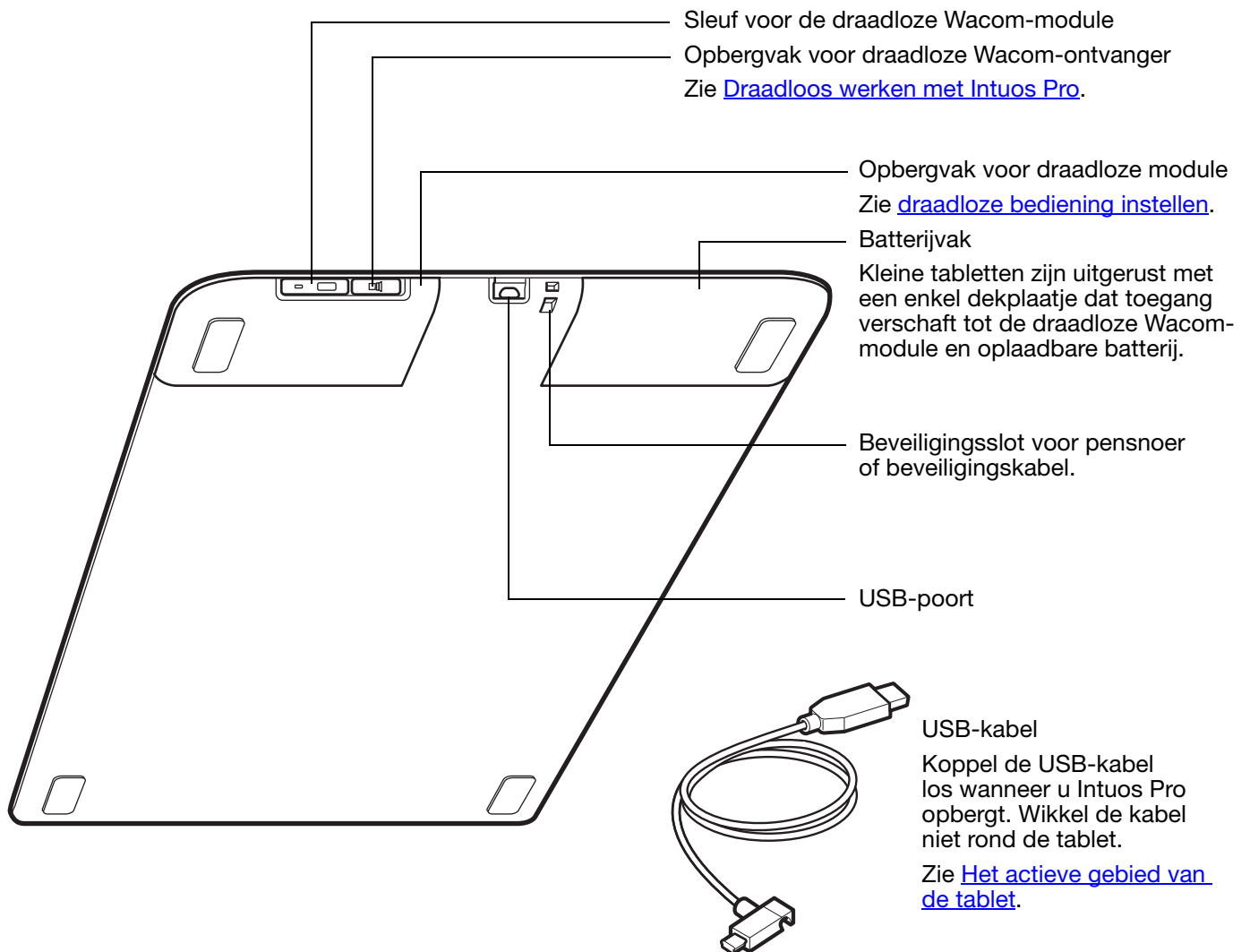



INTUOS PRO PEN

Alle Intuos Pro Pennen zijn draadloos en werken zonder batterijen.

[Gum](#)

Greepgebied

[Zienschakelaar](#)
(tuimelschakelaar)

[Vervangbare punt](#)
(penpunt)

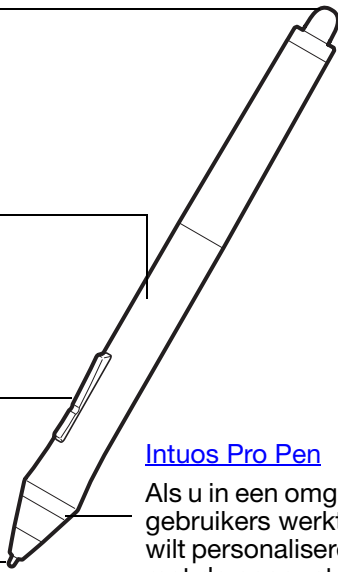

Penhouder

Draai de onderkant los voor de penpuntverwijderaar en diverse reservepunten.



Penpuntverwijderaar

Reservepunten



[Intuos Pro Pen](#)

Als u in een omgeving met meerdere gebruikers werkt of uw pen graag wilt personaliseren, draait u de kegel met de penpunt los en plaatst u een ring in een andere kleur (meegeleverd).

Gekleurde ringen zijn mogelijk niet overal verkrijgbaar.

Zie [productinformatie](#) als u wilt weten welke toepassingen momenteel ondersteuning bieden voor de speciale functies van uw Intuos Pro Pen.





INTUOS PRO INSTELLEN

INTUOS PRO AANSLUITEN OP UW COMPUTER

Er is een USB-kabel meegeleverd waarmee u de Intuos Pro kunt aansluiten op uw computer.

- Sluit de USB-kabel op de afgebeelde manier aan op de Intuos Pro.
- Sluit het andere uiteinde van de USB-kabel aan op een USB-poort van de computer. Wanneer de aansluiting is voltooid, gaan de statuslampjes (wit) branden.
- Raak het actieve gebied van de Intuos Pro aan met uw pen of uw vinger. De statuslampjes gaan feller branden.

INSTALLATIE VAN DE USB-KABEL

1. De USB-kabel kan worden aangesloten voor links- of rechtshandig gebruik.
 - Voor rechtshandig gebruik sluit u de USB-kabel zoals normaal aan op de tablet.
 - Voor linkshandig gebruik maakt u een losse lus en drukt u de kabel in de clip op de USB-poort.
2. Sluit het andere uiteinde van de USB-kabel aan op de computer.

Zie ook [het stuurprogramma installeren](#).

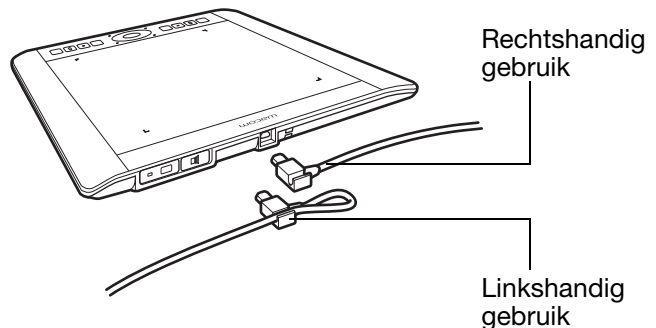

[Het actieve gebied van de tablet](#)

[Overzicht van het controlepaneel](#)





HET STUURPROGRAMMA INSTALLEREN

Op Windows-besturingssystemen wordt het stuurprogramma automatisch geïnstalleerd wanneer de Intuos Pro wordt aangesloten op uw computer. Het stuurprogramma is ook te vinden op de installatie-cd, of te downloaden vanaf het ondersteuningsgedeelte van de Wacom-website.

Voor de Mac kunt u het stuurprogramma installeren vanaf de cd of het downloaden en installeren vanaf de Wacom-website.

Opmerking: uw Intuos Pro werkt niet zonder stuurprogramma. Zorg ervoor dat u het stuurprogramma installeert, zodat u uw tablet kunt gebruiken.

Ga als volgt te werk om het stuurprogramma te installeren:

1. Sla uw werk op en sluit alle geopende toepassingen.
2. Schakel alle antivirusprogramma's tijdelijk uit.
3. Installeer het stuurprogramma:
 - Als u een Mac gebruikt, plaatst u de installatie-cd in het cd-romstation van uw computer. Als het menu voor het installeren van de software niet wordt weergegeven, dubbelklikt u op het pictogram INSTALLEREN of OPSTARTEN op de cd. U kunt het stuurprogramma ook downloaden vanaf de Wacom-website.
 - Op Windows-systemen moet de installatie automatisch beginnen nadat de Intuos Pro is aangesloten. U kunt het stuurprogramma echter ook installeren vanaf de cd of downloaden vanaf de Wacom-website.
4. Klik op TABLET INSTALLEREN en volg de aanwijzingen om het stuurprogramma te installeren.
5. Schakel uw antivirusprogramma weer in.
6. Nadat de software is geïnstalleerd, controleert u of u de cursor op de Intuos Pro kunt verplaatsen met behulp van de pen.

Wanneer u de penpunt op of vlak bij het actieve gebied houdt, zou de cursor onmiddellijk naar een overeenkomstige positie moeten verspringen ongeveer onder de punt van de pen. Til de penpunt op en zet deze ergens anders weer neer. De schermcursor zou weer moeten verspringen naar de nieuwe positie.
7. Raadpleeg de opmerkingen op de downloadpagina van het stuurprogramma voor de meest recente informatie. Raadpleeg het document Belangrijke productinformatie op de installatie-cd voor voorzorgsmaatregelen en waarschuwingen. Als u problemen ondervindt bij de installatie van het stuurprogramma, raadpleegt u [probleemoplossing](#).

Opmerkingen:

De persoonlijke voorkeuren van de gebruiker worden ondersteund. Na aanmelding kunnen gebruikers hun persoonlijke instellingen aanpassen in het controlepaneel van de Wacom-tablet. Wanneer naar een andere gebruiker wordt overgeschakeld (door middel van aanmelding of het wisselen van gebruikers), worden de instellingen voor die gebruiker geladen.

Als u geen controle meer hebt over de cursor, zijn de voorkeursinstellingen mogelijk beschadigd. Zie [voorkeuren beheren](#) als u de huidige voorkeursinstellingen wilt verwijderen en de standaardinstellingen van de Intuos Pro wilt herstellen.

Door de installatie van het stuurprogramma worden automatisch de peninvoerfuncties geactiveerd die beschikbaar zijn voor Microsoft Windows 8 en Windows 7 (behalve voor Windows 7 Starter en Home Basic). Zie [Mogelijkheden van de pen en digitale inkt in Windows](#).

Als u een nieuw stuurprogramma wilt downloaden van internet (indien beschikbaar), raadpleegt u [Software-updates verkrijgen](#).

Zie [Intuos Pro verwijderen](#) als u het stuurprogramma wilt verwijderen.



DE ORIËNTATIE VAN UW TABLET CONFIGUREREN

Toen u Intuos Pro installeerde, werd u gevraagd een oriëntatie voor de tablet te kiezen. De gekozen oriëntatie werd bepalend voor de standaardinstellingen van de tablet.

U kunt Intuos Pro echter te allen tijde instellen voor linkshandig of rechtshandig gebruik. Wanneer u de links- of rechtshandigheid wijzigt, worden de instellingen voor de ExpressKeys en Touch Rings automatisch opnieuw geconfigureerd.

Voor rechtshandigen:

- Open het controlepaneel van het Wacom-tablet en selecteer het tabblad [TABLET-SCHERMRELATIE](#). (Zie [Regelpaneel](#).) Kies de optie EXPRESSKEYS LINKS. Het tabletstuurprogramma configureert automatisch alle aspecten van de tablet (waaronder de controlepaneelopties van de Wacom-tablet) voor correct rechtshandig gebruik.
- Draai de tablet nu fysiek zodanig dat de ExpressKeys zich aan de linkerkant bevinden. Zie ook [Het actieve gebied van de tablet](#).

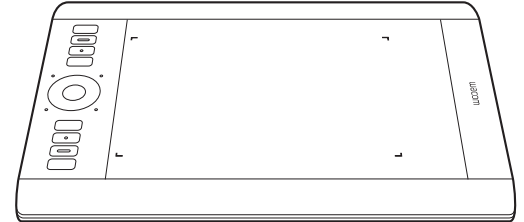

Voor linkshandigen:

- Open het controlepaneel en selecteer het tabblad [TABLET-SCHERMRELATIE](#). Kies de optie EXPRESSKEYS RECHTS. Het tabletstuurprogramma configureert automatisch alle aspecten van de tablet (waaronder de regelpaneelopties van de Wacom-tablet) voor correct linkshandig gebruik.
- Draai de tablet nu fysiek zodanig dat de ExpressKeys zich aan de rechterkant bevinden. Zie ook [Het actieve gebied van de tablet](#).

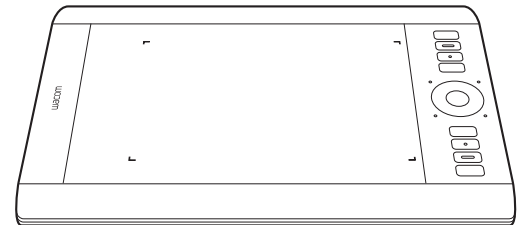

Controleer of u de tabletrichting juist hebt ingesteld door de pen naar boven te bewegen op de tablet.

Zo werkt u met een hoog beeldscherm:

- Kies EXPRESSKEYS BOVEN om de tablet 90 graden rechtsom te draaien, met de Touch Ring en ExpressKeys naar de bovenzijde.
- Kies EXPRESSKEYS ONDER om de tablet 90 graden linksom te draaien, met de Touch Ring en ExpressKeys naar de onderzijde.

Opmerking: deze procedure heeft geen invloed op de standaardoriëntatie. In de schermen voor aanmelding en het wisselen van gebruiker wordt de standaardoriëntatie gebruikt die u tijdens de installatie hebt opgegeven. Als u de standaardoriëntatie wilt wijzigen, moet u het Wacom-stuurprogramma opnieuw installeren.



HET ACTIEVE GEBIED VAN DE TABLET

Afhankelijk van het model kunt u op uw Intuos Pro-tablet gebruikmaken van peninvoer of zowel pen- als aanraakinvoer. Het actieve gebied van de tablet is het gebied van uw Intuos Pro-tablet waar de aanraak- of peninvoer wordt waargenomen.

Aanrakingen worden genegeerd wanneer de penpunt of de gum zich binnen het bereik van uw tablet bevindt. U kunt de aanraakinvoer inschakelen door de pen en uw hand van het actieve gebied van uw tablet te halen.

Wanneer u de pen ergens op de tablet plaatst, springt de schermcursor naar het overeenkomstige punt op het scherm. De schermcursor geeft de positie van de pen aan en volgt de bewegingen van de pen op het tabletoppervlak.

Opmerking: het actieve gebied komt overeen met uw computerscherm(en). Het gebied maakt standaard gebruik van het hele scherm of van alle schermen als u er meerdere gebruikt. U kunt de tablet-schermrelatie voor peninvoer aanpassen door het instellen van de [relatie tussen tablet en scherm](#).

Meer informatie over [werken met aanraking met Intuos Pro](#). Raadpleeg ook de Wacom Gesture Guide for Windows and Mac op www.wacom.com/en/support/manuals.

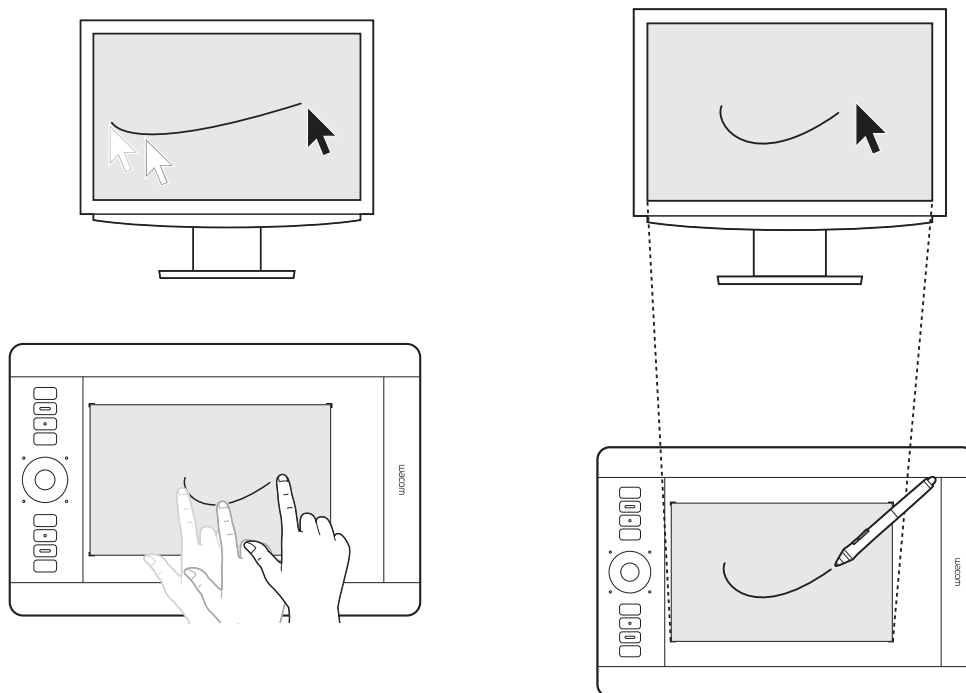

MEERDERE BEELDSCHERMEN GEBRUIKEN

Als er meerdere beeldschermen op uw computer zijn aangesloten, projecteert de Intuos Pro gegevens naar de beeldschermen volgens de instellingen die u hebt vastgelegd in de eigenschappen voor Beeldscherm in het Configuratiescherm.

- Als u meerdere beeldschermen gebruikt en de uitgebreide beeldschermmodus actief is, wordt de tablet geprojecteerd op alle schermen alsof ze één groot scherm vormen.

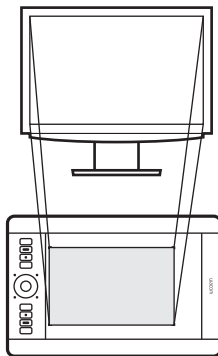

Voorbeeld van een tablet-schermrelatie met één beeldscherm.

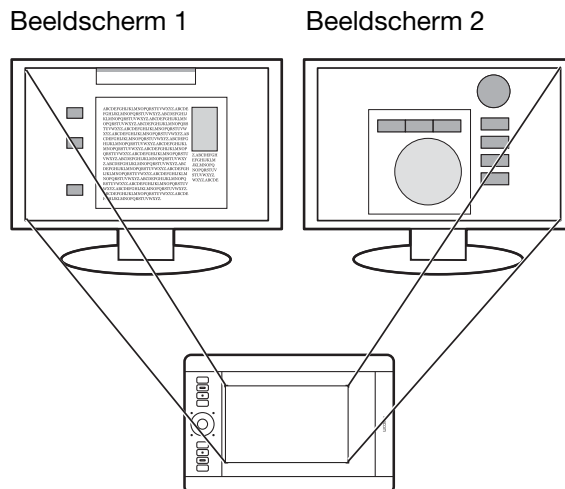

Voorbeeld van tablet-schermrelatie voor het gehele bureaublad dat op twee beeldschermen wordt weergegeven.

- Indien het tweede beeldscherm in spiegelmodus is aangesloten (op beide schermen wordt dan dezelfde inhoud weergegeven), wordt de tablet op het volledige weergavegebied van elk beeldscherm geprojecteerd en verschijnt de schermcursor gelijktijdig op elk beeldscherm.

Hoe u uw computer en besturingssysteem voor gebruik met meerdere beeldschermen kunt configureren, staat in de documentatie van uw hardware en besturingssysteem.

Tips:

- U kunt de tablet ook aanpassen zodat dit op één beeldscherm of op een gedeelte van het beeldscherm wordt geprojecteerd. Zie [relatie tussen tablet en scherm](#).
- Als u uw systeem hebt geconfigureerd voor gebruik met meerdere beeldschermen, kunt u de functie SCHERM WISSELEN aan een ExpressKey toewijzen. U kunt dan schakelen tussen de schermcursor en de tablet bij het primaire beeldscherm en de andere beeldschermen. Zie [Werken met Scherm wisselen](#).

OVERZICHT VAN HET CONTROLEPANEEL

Gebruik het controlepaneel van de Wacom-tablet om de Intuos Pro-tablet of de invoerapparaten aan te passen. Wanneer u het controlepaneel opent, wordt in de lijst APPARAAT een pictogram voor de Intuos Pro-pen of een ander invoerapparaat weergegeven. Het pictogram TOUCH en toepasselijke tabbladen worden weergegeven.

Voor de meeste items van het controlepaneel is knopinfo beschikbaar. Plaats de schermcursor op een item en laat deze daar rusten. Enkele ogenblikken later verschijnt een vakje met aanvullende informatie.

Verder kunnen de tabtoets en de pijltoetsen van het toetsenbord worden gebruikt om door het controlepaneel te navigeren. Zie [Regelpaneel](#).



WERKEN MET INTUOS PRO

In dit gedeelte wordt de functionaliteit van de Intuos Pro beschreven. Zie ook [De Intuos Pro multi-touchbeleving](#)

Let op: gebruik alleen compatibele pennen van Wacom, zoals de pen die bij het product is geleverd, of een accessoire van Wacom dat bedoeld is voor gebruik met de Intuos Pro. Andere pennen werken mogelijk niet correct.

DE WERKRUIJTE INDELEN

U zult minder snel moe worden als u zorgt voor een comfortabele werkhouding. Plaats uw tablet, pen en toetsenbord binnen handbereik, zodat u er gemakkelijk bij kunt.

Plaats uw beeldscherm zodanig dat u hier een zo comfortabel mogelijk zicht op hebt, met minimale inspanning van de ogen, ongeveer op een armlengte vóór u. Aanwijzen is eenvoudiger als u de tablet zo plaatst dat de schermcursor zich in dezelfde richting verplaatst als uw hand op de tablet.

Houd de Intuos Pro Pen of andere apparaten losjes in de hand wanneer u ermee werkt.

Als u de tablet voornamelijk als creatief hulpmiddel gebruikt, kunt u deze onder het toetsenbord leggen, ten opzichte van het beeldscherm in het midden.

[Werken met de pen](#)

[Bedieningselementen van de tablet](#)

WERKEN MET DE PEN

De Intuos Pro Pen is draadloos en werkt zonder batterijen. De pen registreert hoeveel druk u uitoefent en in welke hoek deze zich bevindt.

U kunt ook optionele pennen gebruiken met de Intuos Pro. Zie [De optionele Airbrush en Art Pen gebruiken](#).

Er zijn vier basistechnieken voor het gebruik van de pen op het actieve gebied van de tablet: aanwijzen, klikken, dubbelklikken en slepen. Voer de oefeningen op de volgende pagina's uit als u nog nooit eerder met grafische pennen hebt gewerkt.

Opmerking: de aanraakinvoer van de tablet wordt uitgeschakeld wanneer de pen of de gum binnen het bereik van uw tablet is (ongeveer 10 mm van het oppervlak van de tablet). U kunt de aanraakinvoer inschakelen door de pen en uw hand van het actieve gebied van uw tablet te halen.

Als u uw tablet per ongeluk met uw hand aanraakt, kunt u de aanraakinvoer handmatig uitschakelen door op een ExpressKey te drukken die is ingesteld op AANRAKING AAN/UIT. Druk als u de pen niet meer nodig hebt nog een keer op ExpressKey om de aanraakinvoer in te schakelen. U kunt de aanraakinvoer ook uitschakelen via het configuratiepaneel van Wacom. Zie [Bedieningselementen van de tablet](#).

[De pen vasthouden](#)

[De zijschakelaar gebruiken](#)

[Klikken](#)

[Gummen](#)

[Slepen](#)

[Werken met kanteling](#)



DE PEN VASTHOUDEN

Houd de Grip Pen vast zoals u een normale pen of een normaal potlood vasthoudt. Pas uw grip nu aan zodat u de zijschakelaar gemakkelijk met uw duim of wijsvinger kunt indrukken. Pas op dat u niet tijdens het tekenen of navigeren per ongeluk de zijschakelaar indrukt. Houd de pen vast in de stand die u het prettigst vindt.

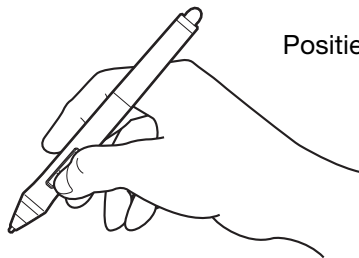

Positie voor tekenen en navigeren

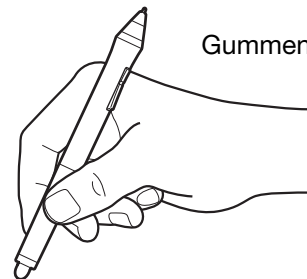

Gummen

Plaats de penhouder in de buurt van de tablet. Met de penhouder kunt u de pen horizontaal en verticaal plaatsen.

Belangrijk:

- Wanneer de pen niet in gebruik is, plaatst u deze in de penhouder of plat op het bureau. Om te voorkomen dat de penpunt zijn gevoeligheid verliest, dient u de pen zodanig te bewaren dat deze niet op de punt of de gum rust.
- Als u een Intuos Pro Pen op de tablet laat staan of liggen, kan dat de positie van de schermcursor beïnvloeden wanneer u een ander invoerapparaat gebruikt, of de computer beletten over te schakelen naar de sluimerstand.

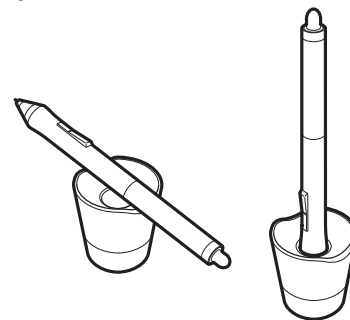



POSITIONEREN

Als u de schermcursor wilt verplaatsen, beweegt u de pen net boven het Intuos-scherm zonder het schermoppervlak aan te raken. Druk met de penpunt op het beeldscherm om een selectie te maken.

KLIKKEN

Tik eenmaal met de penpunt op het beeldscherm of raak met voldoende druk het beeldscherm aan met de penpunt om een klik te registreren.

Druk om te dubbelklikken op de bovenste helft van de zijschakelaar (wanneer deze is ingesteld op DUBBELKLIKKEN) of tik snel tweemaal op dezelfde plek op het beeldscherm met de penpunt.

GUMMEN

In toepassingen die deze functie ondersteunen, werkt de gum van de pen zoals de gum op een potlood.

Bezoek de website van Wacom voor een lijst met toepassingen die de gum ondersteunen. Zie [productinformatie](#). Als de gum in een bepaalde toepassing niet wordt ondersteund, kunt u de gum nog altijd gebruiken om te positioneren, te tekenen en annotaties te maken.

SLEPEN

Selecteer een object en sleep de penpunt over het beeldscherm om het object te verplaatsen.

WERKEN MET KANTELING

De tablet detecteert dat u de pen vanuit een verticale positie kantelt naar een schuine positie. In toepassingen die dit ondersteunen, kunt u de pen kantelen om de vorm en de dikte van de lijnen te bepalen. Dit werkt net zoals bij een spuitbus, waarbij kantelen wordt gebruikt om een dunne lijn te maken wanneer het apparaat zich in verticale positie bevindt en een dikke lijn wanneer het apparaat is gekanteld. In andere toepassingen kunt u kantelen aanpassen door penseelkenmerken als dikte, kleur en dekvermogen te definiëren.

U kunt de penseelkenmerken in de toepassing aanpassen om verschillende soorten effecten te creëren.

Zie [de pen aanpassen](#) om de kanteling van de pen aan te passen om het gewenste kanteleffect in uw toepassing te verkrijgen.

WERKEN MET DRUKGEVOELIGHEID

De pen reageert op de kleinste beweging en rotatie van uw hand, zodat u natuurlijk ogende pennen- en penseelstreken kunt nabootsen in toepassingen die deze functie ondersteunen.

Beweeg de pen binnen het actieve gebied om te tekenen, te inkten of te schrijven met drukgevoeligheid en oefen daarbij een wisselende, neerwaartse druk uit op de punt van de pen. Druk harder voor dikke lijnen of sterk dekkende kleuren. Druk zachter voor dunne lijnen of minder dekkende kleuren. Voor sommige toepassingen is het nodig om eerst een drukgevoelig apparaat te selecteren in de werkset van de toepassing. Zie [de gevoeligheid van de punt en het dubbelklikken instellen](#) als u de gevoeligheid van de punt wilt aanpassen.

Bezoek de website van Wacom als u wilt weten welke toepassingen momenteel de drukgevoelige functies ondersteunen. Zie [productinformatie](#).



DE ZIJSCHAKELAAR GEBRUIKEN

Deze zijschakelaar heeft twee programmeerbare [functies](#) die u kunt activeren door de schakelaar in een van beide richtingen te duwen. U kunt de zijschakelaar gebruiken zodra de penpunt zich binnen 10 mm van het actieve gebied bevindt. U hoeft de tablet niet met de penpunt aan te raken om de zijschakelaar te kunnen gebruiken.

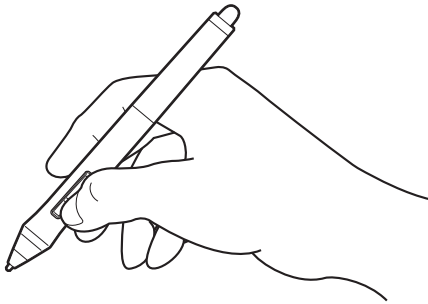

De standaardposities van de zijschakelaar zijn:

- Bovenste penknop: dubbelklikken. Dit is eenvoudiger dan twee keer tikken met de penpunt.
- Onderste penknop: rechtsklikken. Hiermee opent u toepassings specifieke of pictogramspecifieke menu's.

Tip: om een document of afbeelding in elke gewenste richting binnen het actieve deelvenster te verplaatsen, stelt u de schakelaarfunctie in op PANNEN/BLADEREN. Druk vervolgens op de knop van de pen en beweeg de penpunt over de tablet om de afbeelding te verplaatsen. Laat de penknop los of neem de

penpunt van het tabletoppervlak als u klaar bent.

In sommige toepassingsvensters volgt het document heel nauwkeurig de schermcursor wanneer u de penpunt verplaatst. In andere vensters wordt het document verplaatst in de richting waarin de schermcursor gaat.

Raadpleeg [apparaatknoppen aanpassen](#) als u andere functies wilt toekennen aan de zijschakelaar.

BEDIENINGSELEMENTEN VAN DE TABLET

Met de ExpressKeys en Touch Ring van de Intuos Pro kunt u efficiënter werken. Druk op afzonderlijke knoppen om veelgebruikte functies of toetsaanslagen uit te voeren. U kunt de bedieningselementen van de tablet ook gebruiken om de eigenschappen van aanraken, de pen of andere invoerapparaten aan te passen terwijl u werkt.

[Actief gebied](#)

Het gebied van uw Intuos-tablet waar de aanraak- of peninvoer wordt waargenomen.

[ExpressKeys](#)

Gebruik de instelbare ExpressKeys om regelmatig gebruikte functies of toetsaanslagen uit te voeren, of om het klikken op knoppen of gebruik van modificatietoetsen te simuleren.

Opmerking: in de afbeelding wordt een middelgrote tablet met acht ExpressKeys weergegeven. Kleine tabletten zijn uitgerust met zes ExpressKeys.

[Touch Ring](#)

Beweeg uw vinger over de ring om te zoomen, te bladeren of andere speciale acties uit te voeren.

Druk op de schakelknop in het midden van de Touch Ring om tussen vier aanpasbare modi te schakelen.

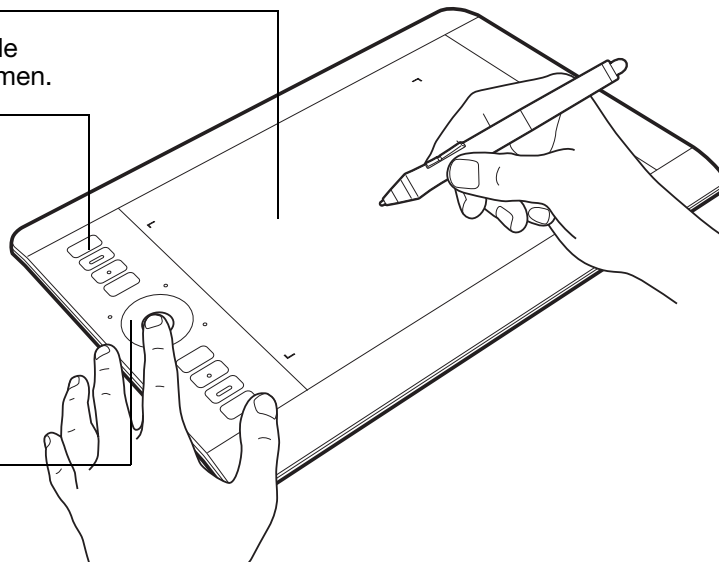

Wanneer u de Intuos Pro voor het eerst gebruikt, zijn de ExpressKeys ingesteld op standaardfuncties van de tablet, zoals hieronder wordt weergegeven.

Zie ook [De ExpressKeys aanpassen](#) en [De Touch Ring aanpassen](#).



Standaardinstellingen voor pen en aanraking:

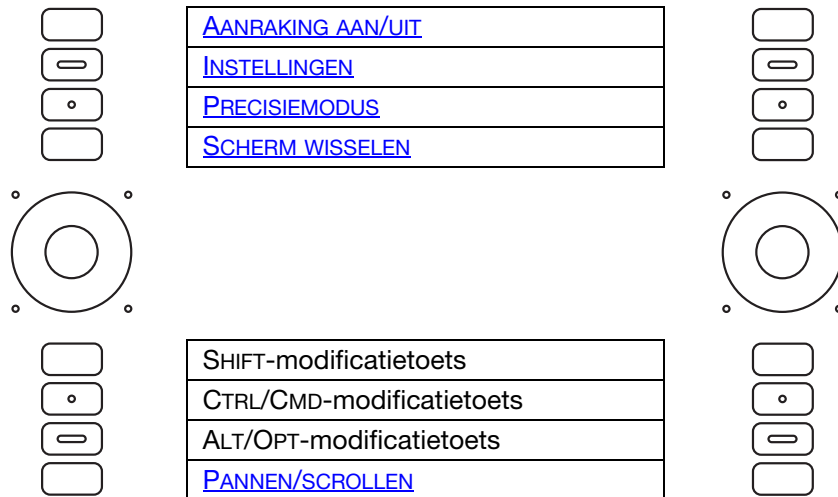

Opmerkingen:

Op kleine tabletten zijn de standaardinstellingen van de ExpressKey van boven naar beneden: AANRAKING AAN/UIT, INSTELLINGEN, SHIFT, CTRL/CMD, ALT/OPT en PANNEN/BLADEREN.

U kunt ook combinaties van verschillende ExpressKeys gebruiken. Wijs bijvoorbeeld de functie CTRL toe aan één ExpressKey en de functie ALT aan een andere. Wanneer u op beide ExpressKeys tegelijkertijd drukt, simuleert u de combinatie CTRL+ALT.

TOEPASSINGSSPECIFIEKE STANDAARDINSTELLINGEN VOOR EXPRESSKEYS

Als u werkt met een veelgebruikte toepassing zoals Photoshop, Illustrator of Corel Painter, wordt die toepassing door het Intuos-stuurprogramma gedetecteerd en worden de ExpressKeys automatisch ingesteld op veelgebruikte functies voor die toepassing.

Opmerking: als u een toepassing gebruikt waarvoor u al ExpressKeys hebt aangepast, hebben deze instellingen voorrang op de automatische standaardinstellingen van ExpressKeys die door het stuurprogramma voor die toepassing worden ingesteld. De instellingen zijn alleen automatisch van kracht als u geen eigen ExpressKey-instellingen hebt opgegeven voor die toepassing.

Als u de huidige instellingen van de ExpressKeys wilt weergeven, drukt u op een ExpressKey om de weergave van deze instellingen op uw primaire beeldscherm te activeren. De ExpressKey die u aanraakt, wordt in de weergave gemarkeerd. Zie [Werken met de weergave van Expresskeys](#).

Opmerking: u kunt ook combinaties van verschillende ExpressKeys gebruiken. Wijs bijvoorbeeld de functie CTRL toe aan één ExpressKey en de functie ALT aan een andere. Wanneer u op beide ExpressKeys tegelijkertijd drukt, simuleert u de combinatie CTRL+ALT.





WERKEN MET DE WEERGAVE VAN EXPRESSKEYS

U kunt de huidige instelling van elke afzonderlijke ExpressKey op elk gewenst moment bekijken.

- Druk op een ExpressKey om de ExpressKey-instellingen weer te geven op uw primaire beeldscherm. De ExpressKey die u aanraakt, wordt in de weergave gemarkeerd.
- Als een ExpressKey is uitgeschakeld, wordt dit aangegeven of wordt er voor die toets niets weergegeven.
- Na 2 seconden verdwijnt de weergave weer van het beeldscherm.
- Om de weergave uit te schakelen, kiest u het tabblad EXPRESSKEYS in het controlepaneel en schakelt u het vakje uit.
- U kunt de weergave bekijken door op een ExpressKey te drukken die is ingesteld op [INSTELLINGEN](#).

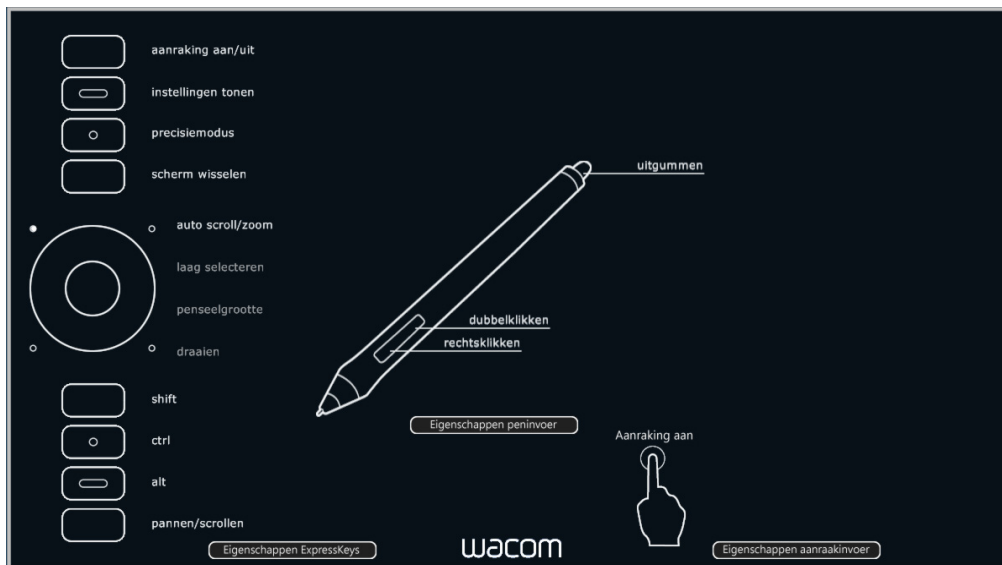

Klik op EIGENSCHAPPEN AANRAAKINVOER om de aanraakinstellingen weer te geven.

De instellingen kunnen variëren, afhankelijk van het model van uw tablet.

Met de ExpressKeys kunt u ook het volgende doen:

- Een toets instellen voor het uitvoeren van een veelgebruikte toetsencombinatie.
- Een toets instellen voor het openen van een veelgebruikt bestand of het starten van een veelgebruikte toepassing.
- Als u de zijschakelaars van de Grip Pen niet kunt of wilt gebruiken, stelt u een toets in voor klikken met de rechtermuisknop of voor dubbelklikken.
- Een van de andere beschikbare [functies](#) kiezen. Zie [De ExpressKeys aanpassen](#).

Belangrijk: sommige toepassingen kunnen de ExpressKey-functies vervangen en aansturen.
Zie [Geïntegreerde toepassingen gebruiken](#) voor meer informatie.

Gebruik het regelpaneel van de Wacom-tablet om de ExpressKey-opties aan te passen aan uw voorkeuren.

[Overzicht van het controlepaneel](#)

[De ExpressKeys aanpassen](#)



WERKEN MET DE TOUCH RING

Beweeg uw vinger over de ring om in of uit te zoomen, naar boven of beneden te bladeren of om de toegewezen toetsaanslagen uit te voeren.

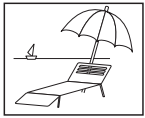

Inzoomen

Beweeg uw vinger in de meeste toepassingen rechtsom langs de ring om in te zoomen of naar beneden te bladeren. Tik op het bovenste deel van de Touch Ring als u de toegekende functie met intervallen wilt gebruiken.



Uitzoomen

Beweeg uw vinger linksom om uit te zoomen of naar boven te bladeren. Tik op het onderste deel van de Touch Ring als u de toegekende functie met intervallen wilt gebruiken.

Touch Ring-configuratie bij gebruik aan de linkerkzijde van de tablet. Standaardinstellingen:

Tik op het bovenste of onderste deel van de ring voor stapsgewijze aanpassingen.

Druk op de schakelknop in het midden van de Touch Ring om tussen vier aanpasbare modi te schakelen. Bij het schakelen tussen de instellingen gaat een bijbehorend statuslampje branden. Eventuele uitgeschakelde instellingen worden overgeslagen in de schakelreeks.

Als u op de schakelknop drukt, wordt er korte tijd een schema van de Touch Ring-instellingen op het beeldscherm weergegeven.

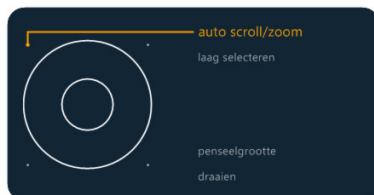

Instelling 1: AUTO SCROLL/ZOOM. Hiermee stelt u de ring zodanig in dat deze in grafische toepassingen kan worden gebruikt om te zoomen en in andere toepassingen om te scrollen.

In sommige toepassingen worden zoomhandelingen mogelijk geïnterpreteerd als scrollhandelingen of wordt het zoomen mogelijk helemaal genegeerd. Zo kunnen scrollhandelingen ook worden geïnterpreteerd als zoomhandelingen of wordt het scrollen mogelijk helemaal genegeerd.

Instelling 2: LAAG SELECTEREN. Hiermee kunt u naar boven of beneden door gestapelde lagen lopen wanneer u in Adobe Photoshop werkt. Beweeg uw vinger rechtsom langs de ring om naar boven door de lagen te lopen.

Instelling 3: PENSEELGROOTTE. Hiermee stelt u de ring in voor het vergroten over verkleinen van de penseelgrootte van uw tekeninstrument wanneer u in Adobe Photoshop werkt.

Instelling 4: CANVASROTATIE. Hiermee kunt u een afbeelding in haar geheel draaien of omkeren in Adobe Photoshop CS4 (of hoger).

Zie [De Touch Ring aanpassen](#) om de werking van de Touch Ring te wijzigen.

Belangrijk: sommige toepassingen kunnen de Touch Ring-functies vervangen en regelen. Zie [Geïntegreerde toepassingen gebruiken](#) voor meer informatie.

Gebruik het regelpaneel van de Wacom-tablet om de opties van de Touch Ring aan te passen.

[Overzicht van het controlepaneel](#)

[De Touch Ring aanpassen](#)



REGELPANEEL

Gebruik het controlepaneel van de Wacom-tablet om de Intuos Pro-tablet of de invoerapparaten aan te passen. Wanneer het controlepaneel wordt geopend, wordt in de lijst APPARAAT een pictogram voor de Grip Pen of een ander invoerapparaat en het pictogram TOUCH weergegeven.

Breng de gewenste wijzigingen aan in de tabbladinstellingen. Experimenteer met verschillende instellingen om te ontdekken wat voor u het beste is. Wijzigingen die u aanbrengt, zijn meteen van kracht. Klik op STANDDAARD om de oorspronkelijke instellingen te herstellen.

De instellingen voor TABLET, APPARAAT en TOEPASSING worden aangeduid met pictogrammen.

De tabbladen bevatten de instellingen van het geselecteerde APPARAAT.

Informatief dialoogvenster weergeven, met de mogelijkheid om een DIAGNOSE... van het product uit te voeren.

Hiermee worden [geavanceerde opties](#) weergegeven.

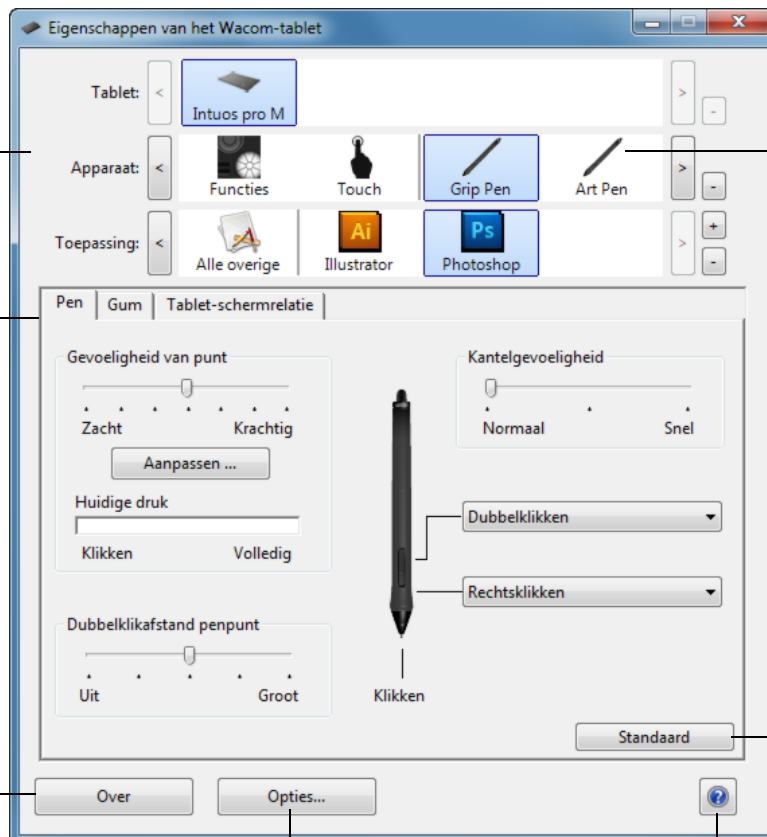

Kies FUNCTIES als u de instellingen van de ExpressKey, de Touch Ring en het [taartmenu](#) wilt aanpassen. De functie [Scherm wisselen](#) is beschikbaar in systemen met meerdere beeldschermen.

Kies voor aanraakgevoelige tabletmodellen TOUCH om de aanraakinstellingen aan te passen. Zie [de aanraakopties instellen](#).

Selecteer GRIP PEN om de instellingen van de pen aan te passen. Het pictogram wordt weergegeven zodra u een pen op de tablet hebt gebruikt. De verschillende apparaten kunnen een andere naam hebben.

Herstelt de standaardinstellingen van het geselecteerde tabblad.

Deze handleiding downloaden of weergeven.

Open het controlepaneel van de Wacom-tablet als volgt:

- **Windows 8.** Klik in het startscherm van Windows 8 met de rechtermuisknop in de linkerbenedenhoek van het scherm. Kies CONFIGURATIESCHERM in het pop-upmenu dat verschijnt. Als u de klassieke weergave van Windows 8 gebruikt, drukt u op de Windows-toets op uw toetsenbord, of selecteert u het Windows-pictogram in de Charms-balk om het startscherm te openen.
- **Windows 7 en Vista.** Klik op de START-knop van Windows, kies ALLE PROGRAMMA'S, selecteer WACOM-TABLET en kies de optie EIGENSCHAPPEN WACOM-TABLET.
- **Mac.** Open SYSTEEMVOORKEUREN vanuit het Apple-menu of vanuit de map PROGRAMMA'S. Klik vervolgens op het pictogram WACOM-TABLET.



Voor de meeste items van het controlepaneel is knopinfo beschikbaar. Plaats de schermcursor op een item en laat deze daar rusten. Enkele ogenblikken later verschijnt een vakje met aanvullende informatie.

Verder kunnen de tabtoets en de pijltoetsen van het toetsenbord worden gebruikt om door het controlepaneel te navigeren.

Zie [Intuos Pro aanpassen](#).

Lijsten en tabbladen van het controlepaneel: via de lijsten TABLET, APPARAAT en TOEPASSING van het controlepaneel kunt u de tablet, het apparaat en de toepassing selecteren waarvan u de instellingen wilt wijzigen.

In de lijst TABLET wordt er voor elk ondersteund pen-display of tablet dat op het systeem is geïnstalleerd een pictogram weergegeven. Alle instellingen die onder deze lijst staan, zijn van toepassing op het geselecteerde pen-display of tablet.

- Het controlepaneel wordt niet gestart tenzij er een ondersteunde pen-display of tablet op de computer is aangesloten.
- Alleen de instellingen van aangesloten pen-displays of tabletten kunnen worden bekeken of gewijzigd.
- U kunt pen-displays of tabletten alleen uit de lijst in het regelpaneel verwijderen als deze op uw computer zijn aangesloten.

Zie ook [meerdere tabletten installeren](#) en [de tabletmodus wijzigen](#).

In de lijst APPARAAT wordt een pictogram weergegeven voor de FUNCTIES van de tablet en voor de diverse apparaten die op de tablet zijn gebruikt.

Als u de instellingen van een apparaat wilt aanpassen, klikt u op het betreffende pictogram in de lijst APPARAAT. De juiste tabbladen worden dan weergegeven.

Opmerking: wanneer de pen voor het eerst op de tablet wordt gebruikt, wordt deze automatisch aan de lijst APPARAAT toegevoegd en zijn de standaardinstellingen van kracht.

Zie ook [meerdere apparaten gebruiken](#).

In de lijst TOEPASSING kunt u de APPARAATinstellingen definiëren die alleen voor een bepaalde toepassing gelden. Zie [toepassingsspecifieke instellingen](#).

Opmerking: de lijst TOEPASSING is optioneel. U hoeft geen toepassingen te selecteren of toe te voegen om uw Intuos Pro-apparaten aan te passen aan uw voorkeuren.

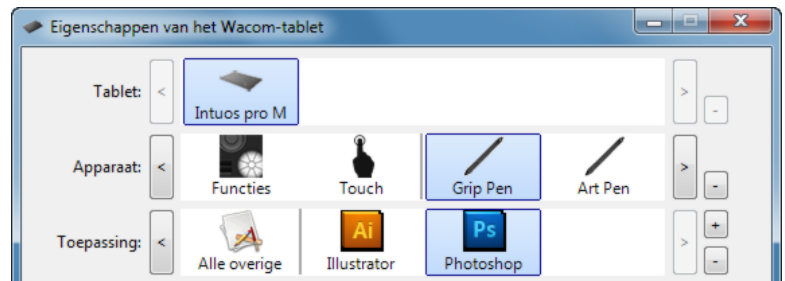

Huidige selecties zijn gemarkeerd.



DE INTUOS PRO MULTI-TOUCHBELEVING

Intuos Pro helpt u sneller en efficiënter te werken. Met aanraakinvoer kunt u communiceren met een computer met behulp van uw vingers en uw Intuos Pro-tablet.

U kunt de aanraakfunctie van de Intuos Pro op dezelfde manier gebruiken als bij een ander Mac- of Windows-apparaat zoals telefoons, trackpads en notebooks. U leert eerst de basishandelingen waarmee u kunt navigeren of veelvoorkomende muishandelingen kunt verrichten. Vervolgens leert u bladeren, zoomen en draaien.

De aanraakinvoer wordt geactiveerd zodra u de tablet aanraakt. Zie [Het actieve gebied van de tablet](#).

- Bij aanraakinvoer plaatst u uw vingers liefst zo ver mogelijk uit elkaar als nog prettig voelt. Als u uw vingers te dicht bij elkaar plaatst, kan dit worden geïnterpreteerd als invoer met één vinger, of ziet de tablet niet met welke vinger u een handeling of beweging hebt gemaakt. Uw vingers moeten binnen het actieve gebied blijven.
- Experimenteer om te ontdekken wat voor u het beste is. Let erop dat u uw tablet niet per ongeluk aanraakt. Als u bijvoorbeeld met uw pink of handpalm het actieve gebied van uw tablet aanraakt terwijl u inzoomt of bladert, wordt uw invoer mogelijk verstoord of kunt u onbedoeld rechtsklikken.

[Navigeren met aanraking](#)

[De aanraakopties instellen](#)





NAVIGEREN MET AANRAKING

Met de aanraakfunctie van uw Intuos Pro-tablet kunt u een computer bedienen met alleen uw vingers op het tabletopervlak. Zie [het actieve gebied van de tablet](#).

De opties voor aanraakinvoer kunnen afzonderlijk worden in- of uitgeschakeld in het regelpaneel van de Wacom-tablet. De optie voor aanraakinvoer is geactiveerd wanneer deze functie is geselecteerd op het tabblad AANRAAKOPTIES (zie [De aanraakopties instellen](#)).

- Gebruik de basishandelingen om te navigeren en veelvoorkomende muishandelingen uit te voeren.
- Gebruik bewegingen om te scrollen, in en uit te zoomen, te draaien en andere functies te bedienen. Met bepaalde bewegingen krijgt u een visuele aanwijzing op uw beeldscherm waarmee wordt aangegeven dat de beweging is herkend door uw Intuos Pro.

Bepaalde functies, zoals een klik met de rechtermuisknop, kunnen worden uitgevoerd met behulp van verschillende acties of bewegingen.

Plaats de schermcursor boven een optie om een statische afbeelding van die functie te bekijken.

Als u geen specifieke optie kiest om te bekijken, worden alle opties in het controlepaneel weergegeven, van boven naar beneden.

U kunt deze optie ook aanpassen door deze aan een ExpressKey toe te wijzen.

Zie ook [navigeren met aanraking](#) en [aangepaste aanraakfuncties kiezen](#).



Schermafbeelding uit Windows. De beschikbare opties kunnen variëren, afhankelijk van het model en de versie van het besturingssysteem.

Of doe het volgende:

- U kunt [Werken met aanraking aanpassen](#) en ook [de ExpressKeys aanpassen](#) om bepaalde aanraakfuncties uit te voeren.
- Selecteer het pictogram TOUCH in de lijst APPARAAT. Selecteer vervolgens het tabblad dat u wilt aanpassen en wijzig de instellingen met de beschikbare opties. Zie ook [navigeren met aanraking](#).

[Aangepaste aanraakfuncties kiezen](#)

[Navigeren met aanraking](#)



DE AANRAAKOPTIES INSTELLEN

Selecteer het tabblad AANRAAKOPTIES. De aanraakopties bepalen hoe snel u uw vingers moet bewegen of met uw vingers moet tikken om te zorgen dat een handeling of beweging wordt herkend.

Hiermee stelt u de snelheid van de schermcursor voor tracken en navigeren in. Stel TRAAG in als u de schermcursor langzamer wilt verplaatsen met meer vingerbewegingen. Stel SNEL in als u de schermcursor snel wilt verplaatsen met minder vingerbewegingen.

Schakel het selectievakje in om aanraakinvoer in te schakelen.

Met de TIJD DUBBELE TIK past u de tiksnelheid voor dubbelklikken aan. Plaats de schermcursor boven het TEST-gebied en tik twee keer om uw instelling te testen.

Hiermee stelt u de scrollsnelheid van de aanraakbeweging SCROLLEN in.

Hiermee stelt u het versnellingsniveau van de schermcursor in. Stel LAAG in voor een langzamere reactie op uw vingerbeweging op de tablet. Stel SNEL in voor een snellere reactie.

Opmerking: de instellingen voor aanraaksnelheid en versnelling zijn niet afhankelijk van de systeeminstellingen. Als u deze instellingen in het controlepaneel van de Wacom-tablet wijzigt, blijven vergelijkbare systeeminstellingen ongewijzigd. Als u systeeminstellingen wijzigt, kan dit echter de instellingen van uw Intuos Pro-tablet beïnvloeden.

AANGEPASTE AANRAAKFUNCTIES KIEZEN

Selecteer het tabblad MIJN GEBAREN om aangepaste bewegingen te creëren.

[Aanraakgebaren](#) zijn beschikbaar wanneer deze worden geselecteerd en worden aangepast gebaseerd op uw selectie uit de vervolkeuzemenu's.

Plaats de schermcursor boven een optie om een statische afbeelding van die functie te bekijken.

Als u geen specifieke optie kiest om te bekijken, wordt elke optie in het controlepaneel van boven naar beneden weergegeven.

Zie ook [navigeren met aanraking](#) en [aangepaste aanraakfuncties kiezen](#).

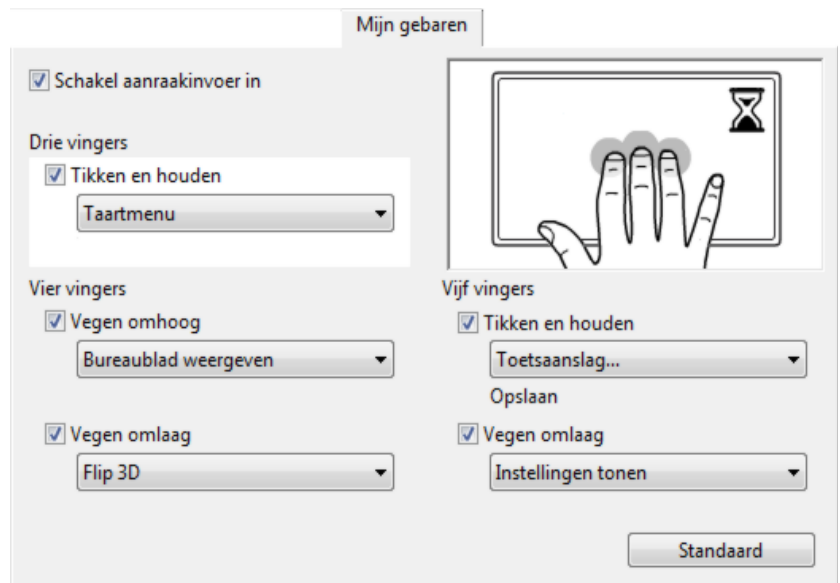

Schermafbeelding uit Windows. De beschikbare opties kunnen variëren, afhankelijk van het model en de versie van het besturingssysteem.



INTUOS PRO AANPASSEN

Gebruik het controlepaneel van de Wacom-tablet om de Intuos Pro aan uw voorkeuren aan te passen.

Gevorderde gebruikers kunnen leren hoe ze de Intuos Pro verder kunnen optimaliseren door [toepassingsspecifieke instellingen](#) op te geven.

[Overzicht van het controlepaneel](#)

[De pen aanpassen](#)

[De aanraakopties instellen](#)

[Relatie tussen tablet en scherm](#)

[Knopfuncties](#)

[Werken met Scherm wisselen](#)

[Toepassingsspecifieke instellingen](#)

[Meerdere apparaten gebruiken](#)

[De tabletmodus wijzigen](#)

[Geavanceerde opties](#)

Open het controlepaneel van de Wacom-tablet als volgt:

- **Windows 8.** Klik in het startscherm van Windows 8 met de rechtermuisknop in de linkerbenedenhoek van het scherm. Kies CONFIGURATIESCHERM in het pop-upmenu dat verschijnt. Als u de klassieke weergave van Windows 8 gebruikt, drukt u op de Windows-toets op uw toetsenbord, of selecteert u het Windows-pictogram in de Charms-balk om het startscherm te openen.
- **Windows 7 en Vista.** Klik op de START-knop van Windows, kies ALLE PROGRAMMA'S, selecteer WACOM-TABLET en kies de optie EIGENSCHAPPEN WACOM-TABLET.
- **Mac.** Open SYSTEEMVOORKEUREN vanuit het Apple-menu of vanuit de map PROGRAMMA'S. Klik vervolgens op het pictogram WACOM-TABLET.

U kunt de Intuos Pro aanpassen door het controlepaneel te openen. Op het controlepaneel worden alleen de tabbladen en opties weergegeven die van toepassing zijn op uw huidige tabletmodel en -configuratie. Zie [overzicht van het controlepaneel](#).

Opmerking: persoonlijke voorkeuren van de gebruiker worden ondersteund. Na aanmelding kunnen gebruikers hun persoonlijke instellingen aanpassen in het controlepaneel van de Wacom-tablet. Bij het schakelen naar een andere gebruiker worden automatisch de instellingen voor die gebruiker geladen.



DE PEN AANPASSEN

U kunt de pen heel gemakkelijk aanpassen. Gebruik de pen om het configuratiescherm van de Wacom-tablet weer te geven. Het apparaat wordt automatisch geselecteerd in de lijst APPARAAT en de juiste tabbladen worden weergegeven. Als het apparaat niet automatisch wordt geselecteerd, selecteert u de pen in de lijst APPARAAT. Selecteer een tabblad en kies uit de beschikbare opties.

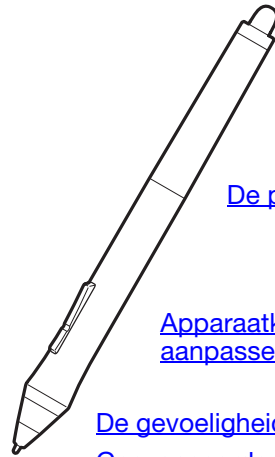

[De gevoeligheid van de gum instellen](#)

[De pen aanpassen](#)

[Apparaatknoppen aanpassen](#)

[De gevoeligheid van de punt en het dubbelklikken instellen](#)

[Geavanceerde instellingen voor drukgevoeligheid van punt en gum](#)

[Toepassings specifieke instellingen](#)

Wacom biedt een aantal optionele pennen aan, waaronder de Art Pen en de Airbrush, die u kunt gebruiken met de Intuos Pro.

- De Art Pen is voorzien van een drukgevoelige punt en een gum, en detecteert kanteling en rotatie. Rotatie zorgt in toepassingen die deze functie ondersteunen voor een bijzonder effect.
- De Airbrush is een echte digitale verfspuit. De Airbrush is uitgerust met een drukgevoelige punt en een gum, kantelgevoeligheid en een muiswielletje dat u controle geeft over de digitale verftoepassing.

Deze apparaten worden volledig ondersteund door het Wacom-stuurprogramma. Ze verschijnen in de lijst APPARAAT in het regelpaneel van het Wacom-tablet wanneer u het schermoppervlak van de tablet aanraakt met de punt van het apparaat. De inhoud van het regelpaneel wordt automatisch bijgewerkt. U ziet het nieuwe apparaat en de beschikbare opties die u kunt aanpassen.

In toepassingen die hiervoor ondersteuning bieden, kunt u de functionaliteit van de draaibewegingen van de Art Pen of het muiswielletje van de Airbrush binnen de toepassing aanpassen. Zie de documentatie die u bij de toepassing hebt ontvangen voor meer informatie.

Ga voor meer informatie over deze en andere optionele apparaten die u met de Intuos Pro kunt gebruiken naar <http://wacom.com> en kies de Wacom-website voor uw regio. Op de website vindt u ook een lijst met toepassingen van dit moment die ondersteuning bieden voor de geavanceerde functies van deze apparaten.

DE GEVOELIGHEID VAN DE PUNT EN HET DUBBELKLIKKEN INSTELLEN

Selecteer het tabblad PEN om de gevoeligheid van de penpunt aan te passen.

Met de schuifbalk GEVOELIGHEID VAN PUNT kunt u de druk aanpassen die nodig is om te klikken, te tekenen of te inkten.

Gebruik een ZACHTE puntinstelling om brede penseelstreken te maken of om te klikken door de tablet lichtjes met de punt aan te raken. Gebruik een KRACHTIGE puntinstelling als u zo nauwkeurig mogelijk dunne lijnen wilt tekenen.

Klik op deze knop om de gevoeligheid van de penpunt [verder aan te passen](#).

Plaats de schermcursor boven een leeg gebied van het regelpaneel en druk met de punt van de pen op het schermoppervlak van de tablet. Gebruik het vak Huidige druk om te bepalen hoe hard u op de pen moet drukken om de maximale druk te bereiken.



Bepaalt de grootte van het dubbelklikgebied. Sleep de schuifregelaar naar UIT als geen gebruik wilt maken van de [Dubbelklik-Assistent](#).

Tips:

- In de meeste drukgevoelige toepassingen kunt u een zachtere instelling opgeven bij GEVOELIGHEID VAN PUNT, zodat u over een groter drukwaardenbereik beschikt.
- In sommige toepassingen kan de pen bij een zachte instelling echter overgevoelig reageren en wordt de minste druk op de pen vele malen uitvergroot op het scherm. Kies in dat geval voor een hardere instelling bij GEVOELIGHEID VAN PUNT.
- Om dubbelklikken gemakkelijker te maken, kunt u het gebied voor dubbelklikken (de dubbelklikafstand) groter maken.
- Als de dubbelklikafstand groot is, kan dat in sommige tekentoeepassingen vertraging veroorzaken bij het begin van penseelstreken. Het kan ook vertraging veroorzaken bij het begin van een sleepactie of een inktstreek. In die gevallen is het raadzaam een kleine dubbelklikafstand te hanteren en met de penknop te dubbelklikken. U kunt ook [een ExpressKey instellen voor dubbelklikken](#).



DE GEVOELIGHEID VAN DE GUM INSTELLEN

Selecteer het tabblad GUM om de gevoeligheid van de gum van de pen aan te passen.

Selecteer de [bewerking](#) die u met de gum wilt uitvoeren.

Hiermee wordt de druk aangepast die nodig is om te gumen.

Klik op deze knop om de gevoeligheid van de gum [verder aan te passen](#).

Plaats de schermcursor boven een leeg gebied van het controlepaneel en druk met de gum op het schermoppervlak van het pen-display. Gebruik het vak Huidige druk om te bepalen hoe hard u op de gum moet drukken om de maximale druk te bereiken.

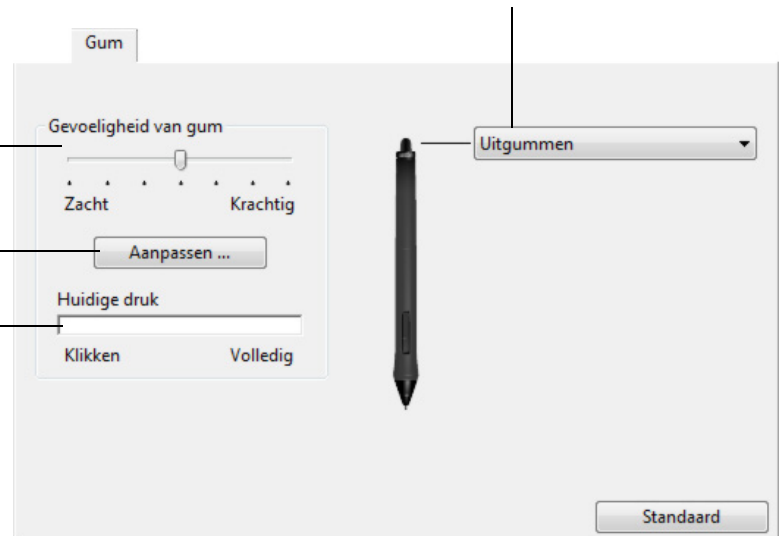

GEAVANCEERDE INSTELLINGEN VOOR DRUKGEVOELIGHEID VAN PUNT EN GUM



Indien u de instellingen van de drukgevoeligheid van de punt of de gum verder wilt instellen, selecteert u het tabblad PEN of GUM en klikt u op de knop AANPASSEN... Via de opties in het dialoogvenster GEVOELIGHEIDSDetails PEN kunt u de drukgevoeligheid van de punt of de gum en de instellingen voor de klikdrempel onafhankelijk van elkaar wijzigen.

Grafische weergave van de geselecteerde drukgevoeligheidscurve en de instellingen voor de klikdrempel.

Beweeg de drukbediening om de drukgevoeligheid aan te passen.

- **KLIKDRAMPPEL** bepaalt de kracht die nodig is om de punt te laten klikken.
- Gebruik **GEVOELIGHEID** om de drukgevoeligheidskromme te wijzigen.
- **MAXIMALE DRUK** bepaalt hoe hard u op de pen moet drukken om de maximale druk te bereiken.

Hoe steiler de curve oploopt, hoe gevoeliger de pen.

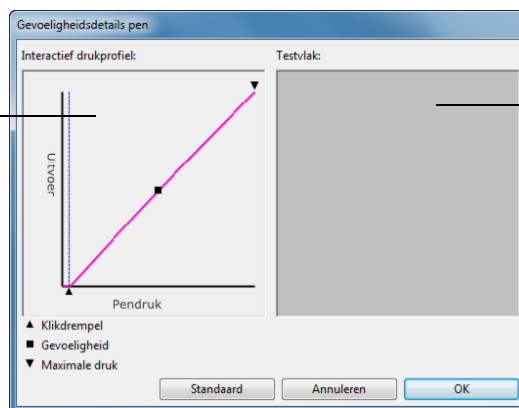

Maak een aantal streken binnen het vak met de penpunt of de gum en bekijk het resultaat.

Belangrijk: deze instellingen worden op de tabbladen PEN en GUM gelijktijdig aangepast met de schuifregelaars GEVOELIGHEID VAN PUNT en GEVOELIGHEID VAN GUM, die de geavanceerde instellingen voor drukgevoeligheid vervangen.



APPARAATKNOPPEN AANPASSEN

Selecteer het tabblad PEN om de functies te wijzigen die aan de zijschakelaar en de punt van de pen zijn toegewezen.

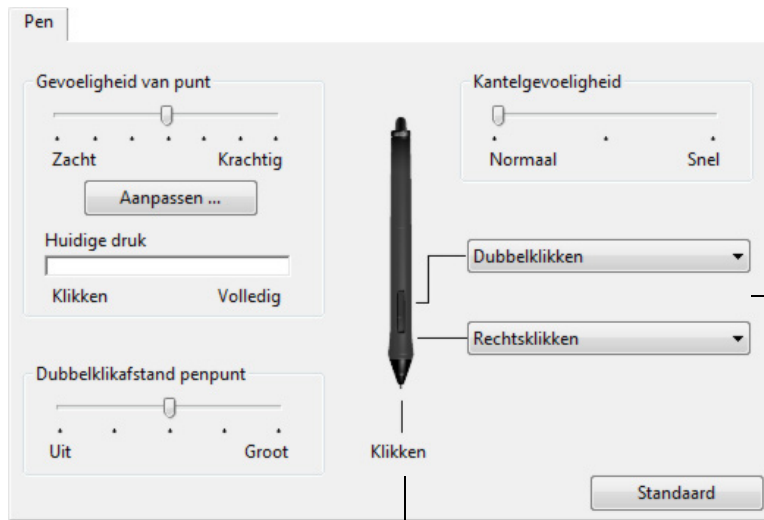

Selecteer de [functie](#) die moet worden uitgevoerd wanneer u op het bovineinde of het ondereinde van de zijschakelaar drukt.

De geselecteerde functie wordt uitgevoerd wanneer u de penpunt binnen 10 mm van het schermoppervlak brengt zonder het scherm aan te raken en vervolgens op de bovenste of onderste zijschakelaar drukt.

Tip: u kunt dubbeldrukken vergemakkelijken door de zijschakelaar in te stellen op DUBBELKLIKKEN.

Sleep de schuifbalk KANTELGEVOELIGHEID om de gevoeligheid voor kantelingen te wijzigen. Test de nieuwe instelling in een toepassing die ondersteuning biedt voor kanteling.

De instellingen van de kantelgevoeligheid zijn van toepassing op zowel de punt als de gum van het apparaat.

Kantelen is richtinggevoelig en kan in sommige toepassingen worden gebruikt om de richting of andere eigenschappen van het penseel te regelen.

Dubbeldruk hier om de functie van de penpunt te wijzigen.

- Minimaal één apparaatknop moet worden ingesteld op de functie KLIKKEN.
- Voor de meeste grafische toepassingen moet de punt op KLIKKEN zijn ingesteld om te kunnen tekenen.

Opmerking: u kunt wijzigen hoe de zijschakelaar werkt voor rechtsklikken of andere klikfuncties. Zie [geavanceerde opties](#).

DE EXPRESSKEYS AANPASSEN

Als u de ExpressKeys wilt aanpassen, klikt u op het tabblad EXPRESSKEYS. Elke ExpressKey kan worden ingesteld voor Scherm wisselen, als modificatietoets, toetsaanslag of een toets met een andere functie.

Wanneer u het tabblad EXPRESSKEYS opent, worden de actuele functies weergegeven in de overeenkomstige vervolgkeuzemenu's.

Selecteer de [functie](#) die moet worden uitgevoerd wanneer op de toets wordt gedrukt.

Functies van ExpressKeys kunnen worden gedefinieerd voor gebruik met [specifieke toepassingen](#).

Zie [De ExpressKeys gebruiken](#) voor meer informatie.

Opmerking: kleine tabletten zijn uitgerust met zes ExpressKeys.

Geeft de Express View weer of verbergt deze.

Als deze zijn ingeschakeld, kunt u uw vinger op een ExpressKey leggen om de ExpressKey-instellingen weer te geven. Zie [Werken met de weergave van Expresskeys](#).

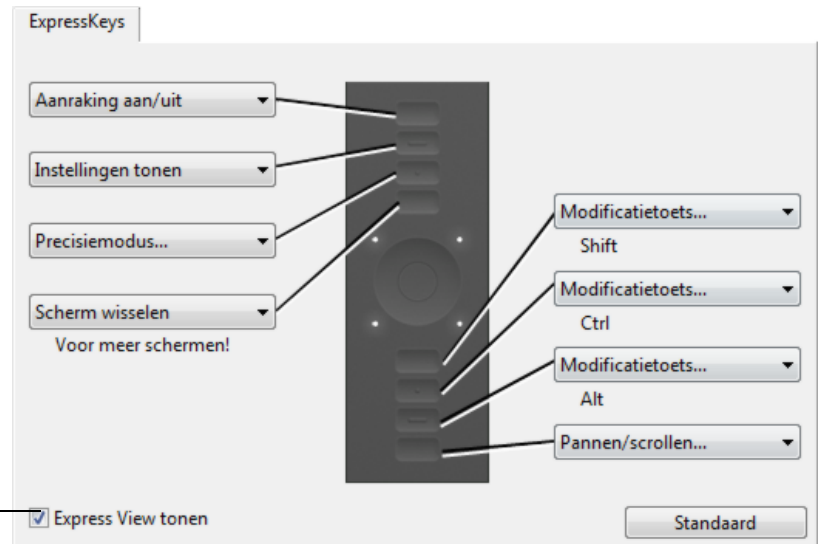

Tabblad, weergegeven voor rechtshandig gebruik.

Belangrijk: sommige toepassingen kunnen de ExpressKey-functies vervangen en aansturen. Zie [Geïntegreerde toepassingen gebruiken](#) voor meer informatie.



DE TOUCH RING AANPASSEN

Als u de Touch Ring wilt aanpassen, selecteert u het tabblad TOUCH RING. Touch Ring-functies kunnen worden ingesteld om te zoomen, te scrollen of om aangepaste toetsaanslagen uit te voeren.

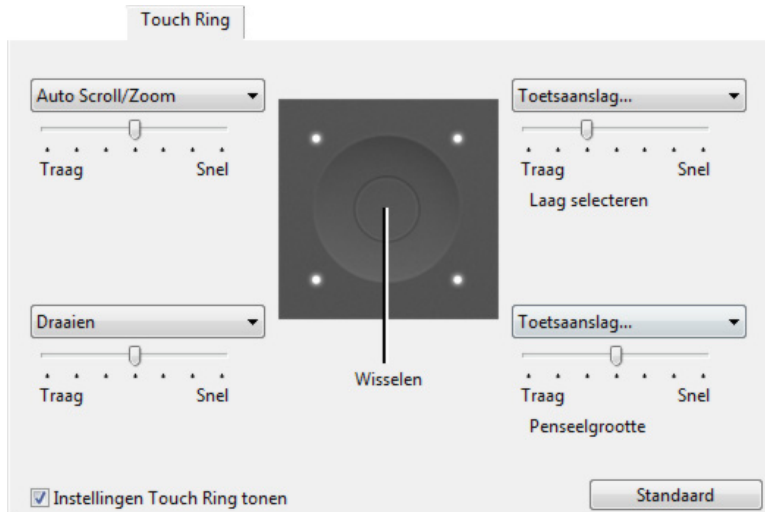

Kies de functie die u wilt uitvoeren met de Touch Ring. De ring kan schakelen tussen vier aanpasbare modi.

Met Snelheid past u de snelheid van het zoomen en scrollen aan of de snelheid waarmee toetsaanslagen naar een toepassing worden verzonden.

Touch Ring-functies kunnen worden gedefinieerd voor gebruik met [specifieke toepassingen](#).

Zie [Werken met de Touch Ring](#) voor meer informatie.

Via het selectievakje wordt een schema van de Touch Ring-instellingen weergegeven of verborgen.

Tips:

- Als u de ring wilt instellen op een andere actie, selecteert u de optie TOETSAANSLAG... en definieert u een aangepaste [toetsaanslag](#). Raadpleeg de documentatie van de desbetreffende toepassing om erachter te komen welke toetscombinaties door een bepaalde toepassing worden ondersteund.
- Kies OVERSLAAN als u de schakelknop van de Touch Ring een functie in de schakelreeks wilt laten overslaan.
- Om in Adobe Photoshop CS3 in te zoomen op het beeld rondom de schermcursor, opent u het deelvenster met algemene voorkeuren in Adobe Photoshop. Schakel de optie ZOOMEN SCHUIFWIEL in en klik op OK.
- U kunt de helderheid van de statuslampjes voor de Touch Ring en de actieve gebiedmarkeerders instellen via de knop OPTIES... onder aan het regelpaneel van het Wacom-tablet. In het dialoogvenster OPTIES wijzigt u de instellingen voor HELDERHEID AANPASSEN.

Belangrijk: sommige toepassingen kunnen de Touch Ring-functies vervangen en regelen.
Zie [Geïntegreerde toepassingen gebruiken](#) voor meer informatie.

[De ExpressKeys aanpassen](#)

[De Touch Ring aanpassen](#)

[Werken met Scherm wisselen](#)

[Toepassings specifieke instellingen](#)



RELATIE TUSSEN TABLET EN SCHERM

Ga naar het tabblad TABLET-SCHERMRELATIE om de relatie tussen de apparaatbewegingen op de tablet en de cursorbewegingen op het scherm te definiëren.

Standaard wordt het volledige actieve gebied van de tablet geprojecteerd op het volledige beeldscherm. Als u gebruikmaakt van meerdere beeldschermen, wordt de tablet geprojecteerd op alle beeldschermen. Zie [meerdere beeldschermen gebruiken](#).

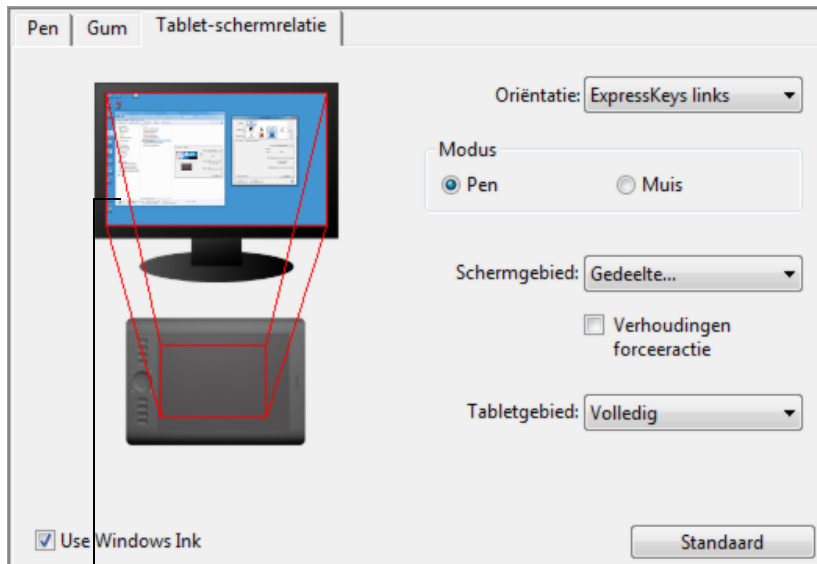

De afbeelding wordt automatisch bijgewerkt, zodat de huidige instelling voor de tablet-schermrelatie te zien is.

Opmerking: de instelling ORIËNTATIE is per tablet verschillend en is van toepassing op alle apparaten en toepassingen. Zie [het stuurprogramma installeren](#).

De opties van MODUS bepalen hoe de cursor op het scherm beweegt.

- In de PENMODUS wordt de cursorbeweging ingesteld conform de positie van uw pen op de tablet. Als u de pen ergens op de tablet plaatst, springt de cursor naar het overeenkomstige punt op het scherm. Dit wordt aangeduid als absolute positionering, en het is de standaardinstelling voor de pen.
- In de MUISMODUS kunt u de schermcursor verplaatsen met een 'vastnemen en verschuiven'-beweging, zoals dat het geval is bij een traditionele muis.

Selecteer een [gedeelte van het schermgebied](#) voor het projecteren van de tablet op het scherm.

Selecteer een [gedeelte van het tabletgebied](#) voor het projecteren van de tablet op het scherm.

Wanneer VERHOUDINGEN FORCEERACTIE niet is ingeschakeld, worden de juiste schaal en de juiste verhoudingen niet gehandhaafd. Het geselecteerde tabletgebied wordt geprojecteerd op het geselecteerde weergavegebied. Als u een cirkel op de tablet tekent, dan verschijnt er mogelijk een ovaal op het scherm. Dit is de standaardinstelling voor alle apparaten.

Als VERHOUDINGEN FORCEERACTIE is geselecteerd, blijven de correcte verticale en horizontale verhoudingen gehandhaafd. Als u een cirkel op de tablet tekent, verschijnt er een cirkel op het scherm. Afhankelijk van uw instellingen zijn bepaalde delen van het actieve tabletgebied mogelijk niet meer bruikbaar als u deze optie selecteert.

Opmerking: hoewel Intuos Pro is geoptimaliseerd voor gebruik op schermen met een breedte-hoogteverhouding van 16:10, worden de standaardinstellingen automatisch aangepast voor gebruik van schermen met een andere breedte-hoogteverhouding.

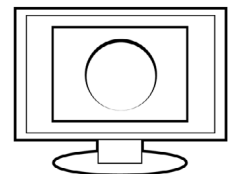
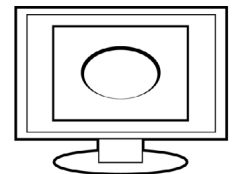

Met **RICHTING** kunt u de oriëntatie voor rechts- of linkshandig gebruik voor de ExpressKeys selecteren.

De opties van **MODUS** bepalen hoe de cursor op het scherm beweegt.

- In de **PENMODUS** wordt de cursorbeweging ingesteld conform de positie van uw pen op de tablet. Als u de pen ergens op de tablet plaatst, springt de cursor naar het overeenkomstige punt op het scherm. Dit wordt aangeduid als absolute positionering, en het is de standaardinstelling voor de pen.
- In de **MUISMODUS** kunt u de schermcursor verplaatsen met een 'vastnemen en verschuiven'-beweging, zoals dat het geval is bij een traditionele muis. (Zie ook [Werken met de optionele muis.](#))

Met **RICHTING** kunt u de oriëntatie voor rechts- of linkshandig gebruik voor de ExpressKeys selecteren.

Met **WINDOWS INK** kunt u de functies voor tikken en vasthouden voor rechtsklikken, snelle penbewegingen en rimpeleffect in Windows Ink activeren.

Opmerkingen:

U kunt wisselen tussen de Penmodus en de Muismodus via het [Taartmenu](#).

Als u vaak wisselt tussen Penmodus en Muismodus, kunt u de optie [Moduswissel...](#) toekennen aan een van de apparaatknoppen.

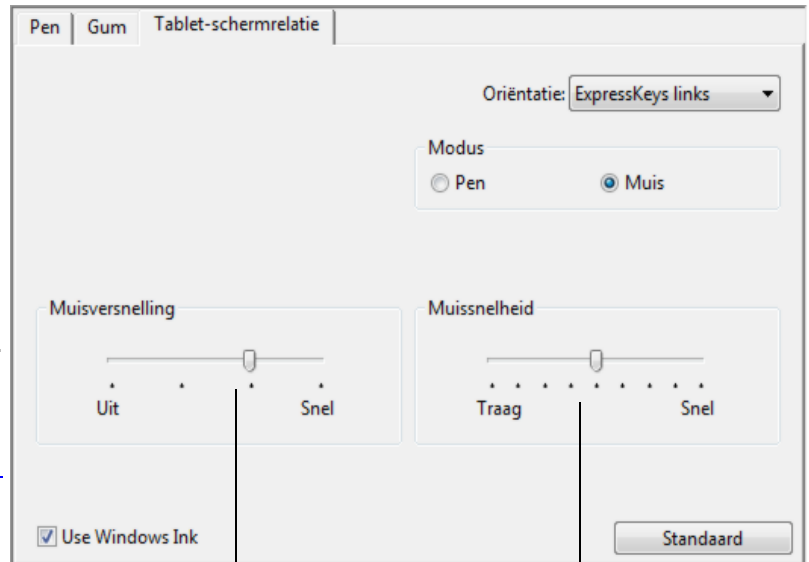

Selecteer de versnelling van de schermcursor.

Selecteer een langzamere of snellere schermcursor.

GEDEELTE VAN HET SCHERMGEBIED

Met de opties van SCHERMGEBIED op het tabblad TABLET-SCHERMRELATIE kunt u definiëren op welk gedeelte van het scherm de tablet wordt geprojecteerd.

FULL (VOLLEDIG)	Het beeld wordt weergegeven op het totale gebied van alle beeldschermen. Dit is de standaardinstelling. Zie ook meerdere beeldschermen gebruiken .
MONITOR	Het beeld wordt weergegeven op het totale gebied van één beeldscherm dat u selecteert. Indien er meer dan een beeldscherm op uw systeem is aangesloten, is er een optie beschikbaar voor ieder gedetecteerd beeldscherm.
GEDEELTE...	Kies in het dialoogvenster dat verschijnt, een methode voor het definiëren van een gedeelte van het scherm:

- Sleep de hoeken van de voorgrondafbeelding om het schermgebied te selecteren.
- Selecteer de knop **KLIK HIER ALS U EEN SCHERMGEBIED WILT DEFINIËREN** en selecteer een schermgebied met de schermcursor. Volg de aanwijzingen die bij **BERICHT** op het scherm verschijnen.
- Voer coördinaatwaarden in.

Als u een schermgedeelte hebt gedefinieerd, hebt u mogelijk een ander invoerapparaat nodig om toegang te krijgen tot andere delen van het scherm.

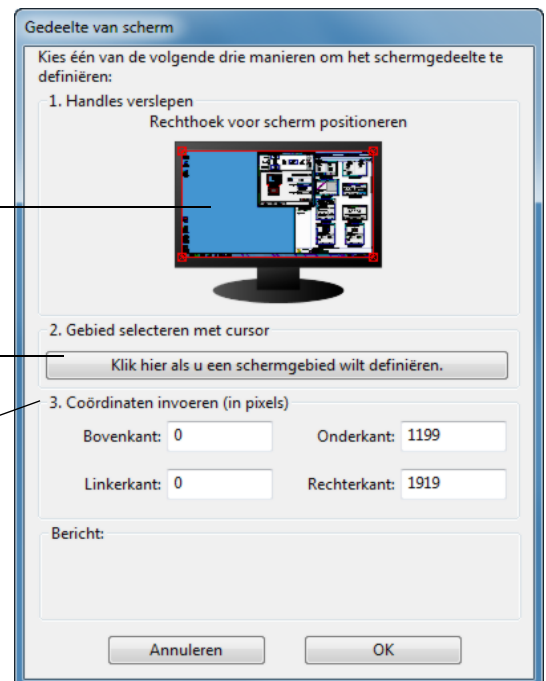

GEDEELTE VAN HET TABLETGEBIED

Om in te stellen op welk gedeelte van het scherm het tabletgebied wordt geprojecteerd, opent u het tabblad TABLET-SCHERMRELATIE en kiest u de optie TABLETGEBIED.

FULL (VOLLEDIG)

Het gehele actieve gebied van de tablet wordt geprojecteerd. Dit is de standaardinstelling.

GEDEELTE...

Kies in het dialoogvenster dat verschijnt, een methode voor het definiëren van een gedeelte van het scherm:

- Sleep de hoeken van de rechthoek om het gedeelte van de tablet te selecteren dat wordt geprojecteerd op het geselecteerde schermgebied.
- Selecteer de knop **KLIK OM TABLETGEBIED TE DEFINIËREN** en selecteer het tabletgebied met uw invoerapparaat. Volg de aanwijzingen die bij **BERICHT** op het scherm verschijnen.
- Voer coördinaatwaarden in.

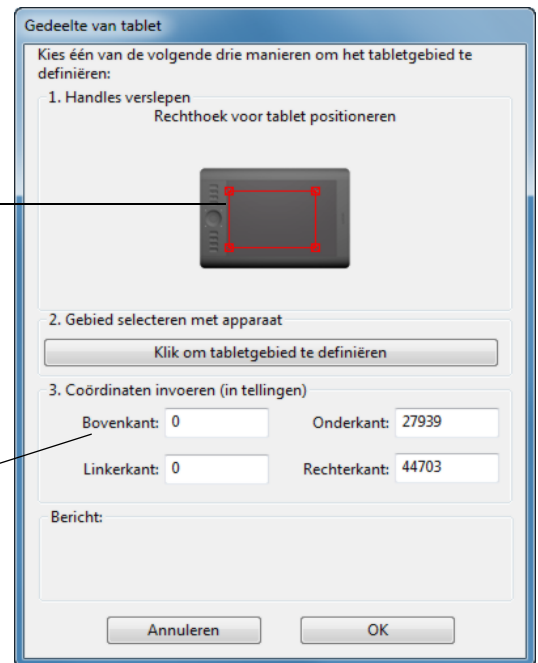



KNOPFUNCTIES

U kunt de Intuos Pro aanpassen aan uw manier van werken. Gebruik eenvoudig het configuratiescherm van het Wacom-tablet om de knopfunctie te wijzigen die is toegewezen aan een apparaatkноп, een ExpressKey, een Touch Ring of een instelling van het taartmenu.

De opties voor knopfuncties kunnen variëren, afhankelijk van het model van uw tabletmodel. Niet alle opties voor alle knoppen of tabletmodellen zijn beschikbaar.

FUNCTIENAAM	OMSCHRIJVING
KLIKKEN	
• KLIKKEN	Simuleert een klik met de primaire muisknop. Zorg dat er ten minste één knop is die deze functie uitvoert zodat u altijd kunt navigeren en klikken.
• RECHTSKLIKKEN	Simuleert één klik met de rechtermuisknop. Er wordt een contextmenu weergegeven.
• MIDDENKLIKKEN	Simuleert één klik met de middelste muisknop.
• DUBBELKLIKKEN	Simuleert een dubbele klik. Dubbelklikken met deze functie is eenvoudiger dan dubbelklikken met twee tikken van de penpunt.
• KLIKVERGRENDELING	Simuleert de linkermuisknop die ingedrukt wordt gehouden. Druk één keer op de apparaatkноп om deze functie te activeren. Druk nogmaals op de knop om de functie uit te schakelen. Deze functie is handig om objecten te verslepen of tekstblokken te selecteren.
• 4E KLIK	Simuleert een 4e klik van de muisknop.
• 5E KLIK	Simuleert een 5e klik van de muisknop.





FUNCTIENAAM

OMSCHRIJVING

TOETSAANSLAG...

Hiermee kunt u toetsaanslagen simuleren. Selecteer deze optie als u het dialoogvenster TOETSAANSLAG DEFINIËREN wilt weergeven.

Geef een toetsaanslag of toetscombinatie op in het invoerveld TOETSEN.

Toetsaanslagcombinaties kunnen bestaan uit letters, cijfers, functietoetsen (zoals F3) en modificatietoetsen (zoals SHIFT, ALT en CTRL in Windows of SHIFT, OPTION, COMMAND en CTRL in Mac). In het vervolgkeuzemenu SPECIFIEKE INSTELLINGEN kunt u ook speciale toetsaanslagen of combinaties van toetsaanslagen selecteren.

Nadat u een reeks toetsaanslagen hebt opgegeven, klikt u op OK.

Belangrijk: omdat u de ENTER-toets (Windows) en de RETURN-toets (Mac) als toetsaanslag kunt selecteren, kunt u deze toetsen niet gebruiken om OK te selecteren. U moet het Intuos Pro-invoerapparaat gebruiken om op OK te klikken.

Voer een naam in voor de definitie van de toetsaanslagen. De naam wordt weergegeven bij de desbetreffende knop of in het taartmenu, afhankelijk van de toepassing.

U kunt ook verschillende toetsaanslagfuncties maken voor verschillende toepassingen. Zie [toepassingsspecifieke instellingen](#).

Verwijdert alleen de laatste vermelding in het invoerveld voor toetsaanslagen.

Wist het invoerveld voor toetsaanslagen.

Bij het definiëren van toetsaanslagen voor de Touch Ring of het muiswiel van de muis, biedt het dialoogvenster twee invoervakken voor TOETSEN.

Wijs volgens bovenstaande beschrijving toetsaanslagen toe voor de beweging rechts- of linksom op de ring of de beweging voor- en achteruit van het muisvingerwiel.

Voer een NAAM in voor het gedefinieerde paar toetsaanslagen en klik op OK.

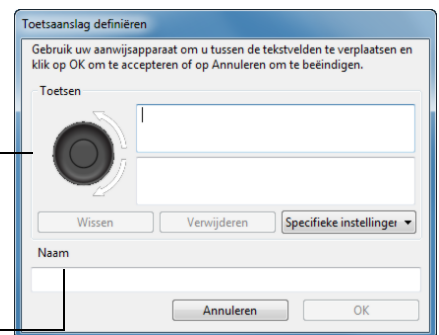
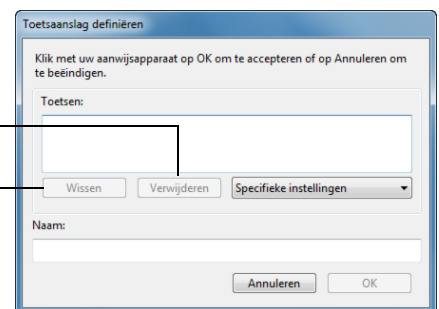

Raadpleeg de documentatie van de desbetreffende toepassing om erachter te komen welke toetsencombinaties door een bepaalde toepassing worden ondersteund.



FUNCTIENAAM

OMSCHRIJVING

MODIFICATIETOETS...

Hiermee kunt u één of meerdere modificatietoetsen simuleren (zoals SHIFT, ALT en CTRL in Windows of SHIFT, OPTION, COMMAND en CONTROL in Mac). In veel toepassingen dienen modificatietoetsen om de afmetingen of de positie van objecten te beperken.

Kies een of meer opties voor de modificatietoetsen.

Kies een optie onder KLIKKEN om het indrukken van de geselecteerde muisknop te simuleren.

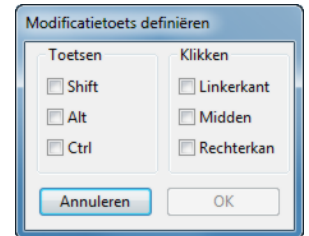

TAARTMENU

Hiermee geeft u het [taartmenu](#) op uw scherm weer. Elk deel van het hiërarchische menu bestaat uit acht menuonderdelen die verschillende beschikbare functies en opties kunnen bevatten.

TERUG

Simuleert de opdracht TERUG in browser-toepassingen.

VOORUIT

Simuleert de opdracht VOORUIT in browser-toepassingen.

PANNEN/SCROLLEN

Hiermee kunt u een document of afbeelding in elke gewenste richting binnen het actieve deelvenster positioneren. U doet dit door te drukken op een penknop die is ingesteld op PANNEN/SCROLLEN, en vervolgens de penpunt over het actieve tabletgebied te slepen.

Als u PANNEN/SCROLLEN selecteert, wordt u gevraagd een scrollsnelheid in te stellen voor toepassingen die geen ondersteuning bieden voor pannen met een grijphandje (pixelniveau).

Door deze functie op langzamer in te stellen, wordt de schuifsnelheid verlaagd. Dat is handig bij het werken in close-up en aan details, waarbij u het beeld nauwkeurig moet kunnen bepalen.

Als u de penpunt beweegt, wordt het document of de afbeelding verplaatst in de richting van de penbeweging op de tablet.

Laat de knop los of neem de penpunt van het tabletoppervlak als u klaar bent.

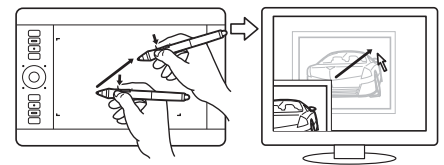

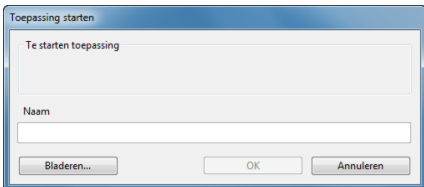
FUNCTIENAAM	OMSCHRIJVING
AUTO SCROLL/ZOOM	Hiermee kunt u de Touch Ring zodanig instellen dat deze in de meeste grafische toepassingen wordt gebruikt om te zoomen. In alle andere toepassingen kan de ring worden gebruikt om te scrollen.
SCROLLEN	Hiermee wordt de Touch Ring alleen ingesteld voor scrollhandelingen.
ZOOMEN	Hiermee wordt de Touch Ring alleen ingesteld voor zoomhandelingen.
BUREAUBLAD WEERGEVEN	Minimaliseert alle actieve vensters om een overzichtelijk bureaublad weer te geven.
ANDERE TOEPASSING	Het dialoogvenster voor het overschakelen naar een andere toepassing verschijnt met focus op de volgende actieve toepassing. Op systemen met Windows 7 en Vista die zijn uitgerust met Aero, wordt Flip 3D geactiveerd met focus op de volgende actieve toepassing.
OPENEN/UITVOEREN...	<p>Hiermee wordt een dialoogvenster geopend waarin u een specifieke toepassing, of een specifiek bestand of script kunt selecteren om te openen.</p> <p>Klik op BLADEREN... om een te starten toepassing, bestand of script te zoeken. De selectie wordt weergegeven in het vak NAAM. Klik op OK om de selectie te bevestigen.</p>  <p>Het dialoogvenster sluit en de optie OPENEN/UITVOEREN... wordt toegekend aan de apparaatknop. Druk op de apparaatknop om de toegewezen functie te activeren. Indien u een keuze hebt gemaakt voor het taartmenu, wordt dit hier weergegeven.</p>
AANRAKING AAN/UIT	<p>AANRAKING AAN/UIT is handig als u met de pen werkt en uitsluitend de penmodus wilt gebruiken.</p> <p>U kunt de aanraakinvoer tijdelijk uitschakelen door op een ExpressKey te drukken waaraan u de functie AANRAKING AAN/UIT hebt toegewezen. Druk nogmaals op de ExpressKey om de aanraakinvoer opnieuw in te schakelen.</p> <p>Raadpleeg ook De ExpressKeys aanpassen.</p>
INKTWISSEL	(Mac) Hiermee schakelt u de functie Inkt in elke toepassing van Inkt in en uit. Door middel van Inkt wordt uw handschrift automatisch herkend. Uw handschrift wordt vervolgens in tekstindeling omgezet en in een document geplaatst. Deze functie werkt alleen als de optie Handschriftherkenning is ingeschakeld. Zie de Help op de Mac voor informatie over het werken met Inkt.
EXPOSÉ	(Mac) Hiermee worden alle actieve vensters naast elkaar weergegeven. Voor deze optie kiest u eerst TOETSAANSLAG... en vervolgens klikt u op het menu SPECIFIEKE INSTELLINGEN in het dialoogvenster.
CONSTANTE DRUK	Vergrendelt de druk op het huidige drukniveau tot de knop wordt losgelaten. U kunt bijvoorbeeld schilderen met drukgevoeligheid totdat u de gewenste penseelgrootte hebt gevonden. U kunt vervolgens op de knop drukken en blijven schilderen met dezelfde penseelgrootte tot u de knop weer loslaat.

FUNCTIENAAM

OMSCHRIJVING

PRECISIEMODUS

Hiermee verandert u de tablet-schermrelatie rondom de positie van de penpunt, zodat u de pen verder moet bewegen om de schermcursor dezelfde afstand te laten overbruggen op het scherm. Deze functie kan handig zijn voor exacte besturing van de pen of een penseel.

U kunt de precisie aanpassen door deze functie aan een apparaatkноп toe te wijzen.

Activeren:

- Voor uitgebreid gebruik schakelt u de PRECISIEMODUS in door te drukken op een apparaatkноп waaraan de functie is toegewezen. U kunt de schermrelatie herstellen door nogmaals op de apparaatkноп te drukken.
- Voor snelle bewerkingen houdt u de apparaatkноп ingedrukt waaraan de functie is toegewezen. Als u de knop loslaat, wordt de normale schermrelatie hersteld.

Wanneer een apparaat in de muismodus wordt gebruikt, worden bewegingen van de schermcursor aangepast zodat het lijkt alsof versnelling is uitgeschakeld en de snelheid is ingesteld op langzaam.

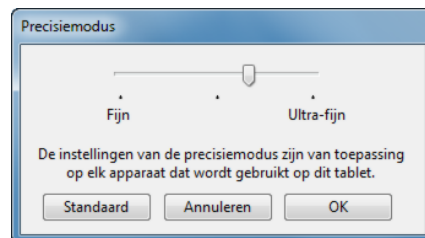

SCHEM WISSELEN

Voor meerdere beeldschermen. Als u op de ExpressKey drukt waaraan deze functie is toegewezen, kunt u de schermcursor verplaatsen of de tablet projecteren, afwisselend op twee verschillende beeldschermen. Zie [Werken met Scherm wisselen](#).

MODUSWISSEL....

Hiermee schakelt u tussen [Penmodus](#) en [Muismodus](#). Als u een apparaatkноп voor het eerst op MODUSWISSEL... instelt, wordt het dialoogvenster MUISMODUS geopend. In dit venster kunt u de versnelling en snelheid van de muis opgeven.

Hiermee stelt u de snelheid van de schermcursor in wanneer het apparaat zich in de muismodus bevindt.

Hiermee stelt u de versnelling van de schermcursor in wanneer het apparaat zich in de muismodus bevindt.

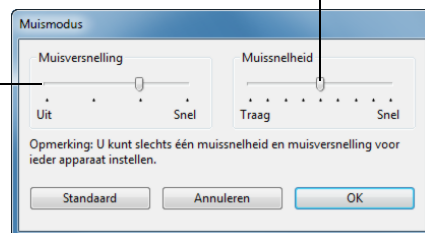

De instellingen van de muismodus kunnen worden geopend vanuit een aantal verschillende locaties van het controlepaneel. Er kan echter voor elk apparaat en elke toepassing die u aanpast, slechts één instelling voor MUISVERSNELLING en MUISNELHEID worden opgegeven.

De instellingen voor de muismodus zijn onafhankelijk van de systeeminstellingen. Als u deze instellingen in het controlepaneel van de Wacom-tablet wijzigt, blijven vergelijkbare systeeminstellingen ongewijzigd. Als u systeeminstellingen wijzigt, kan dit echter de instellingen van uw Intuos Pro-tablet beïnvloeden.

FUNCTIENAAM

OMSCHRIJVING

GUMMEN

Hiermee stelt u een knop zodanig in dat, wanneer deze wordt ingedrukt, de penpunt fungeert als gum in toepassingen die de functie GUMMEN ondersteunen. Zie [bedieningselementen van de tablet](#).

INSTELLINGEN

Hiermee wordt (op het beeldscherm) een schema weergegeven van de huidige instellingen voor ExpressKeys, Touch Rings, de pen en de aanraakinstellingen. U ziet de huidige functie van elke knop.

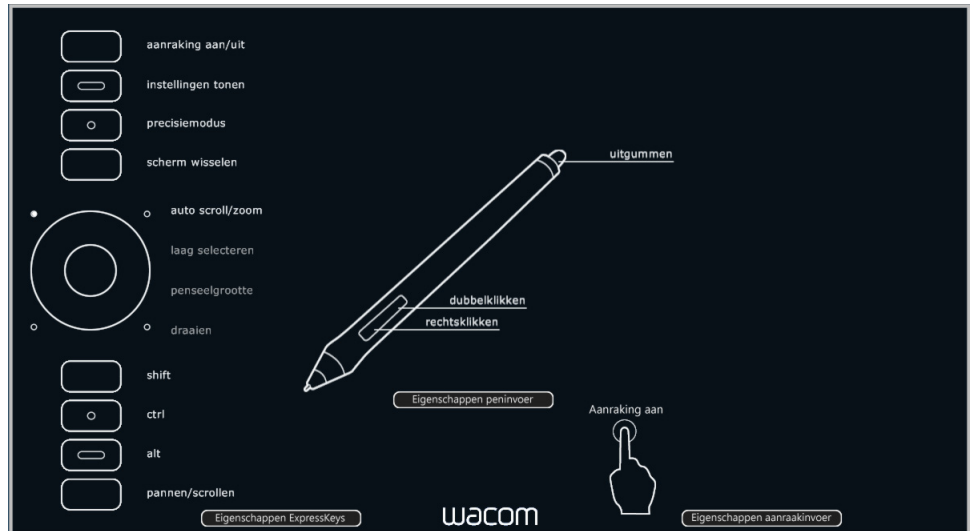

Klik op een willekeurig gedeelte van het schema om het toepasselijke tabblad van het regelpaneel van de Wacom-tablet weer te geven. U kunt dan waar nodig de instellingen aanpassen.

U kunt het schema sluiten door nogmaals op de ExpressKey of een andere apparaatknoop te drukken waaraan deze functie is toegewezen of door op een willekeurige plek buiten het schema te klikken.

De instellingen kunnen variëren, afhankelijk van het model van uw tablet.



FUNCTIENAAM	OMSCHRIJVING
TABLET-PC	
• INVOERPANEEL TABLET-PC	(Tablets en Windows-systemen die het Invoerpaneel tablet-pc ondersteunen.) Het Tablet PC Invoerpaneel wordt weergegeven als u op een apparaatknoop drukt die op deze functie is ingesteld.
• JOURNAL	(Windows 7-, Windows Vista- en tablet-pc-systemen met Microsoft Journal.) Hiermee wordt Microsoft Journal geopend.
• TABLET-PC GESELECTEERD	(Tablets en Windows-systemen die het Invoerpaneel tablet-pc ondersteunen.) Hiermee stelt u de knopfunctie in volgens de instellingen in de configuratieschermen INSTELLINGEN TABLET-PC en PEN- EN INVOERAPPARATEN van Windows 8, Windows 7 en Vista.
UITGESCHAKELD	Schakelt de knopfunctie uit.
TOEPASSINGSSPECIFIEK	Geeft alleen het knopnummer door aan de toepassing. Dit is voor toepassingen, zoals CAD-programma's, die de tablet ondersteunen. Deze functie kan ook worden gebruikt door enkele geavanceerde toepassingen voor rechtstreekse bediening van de ExpressKeys en Touch Ring op de tablet.
OVERSLAAN	Hiermee laat u de schakelknop een functiemodus overslaan die in de schakelreeks aan deze optie is toegewezen.
STANDAARD	Hiermee worden de standaardinstellingen van de knop hersteld.



HET TAARTMENU GEBRUIKEN EN AANPASSEN

Het taartmenu is een pop-upmenu dat snelle toegang biedt tot bewerkings-, navigatie-, mediabesturingsfuncties en meer.

- Wijs het TAARTMENU toe aan een apparaatkноп of ExpressKey. Wanneer u op de knop drukt, wordt het taartmenu midden op het scherm weergegeven, op de cursorpositie.
- U kunt ook de desbetreffende aanraakbeweging gebruiken om het taartmenu te openen.
- Het hiërarchische taartmenu wordt in een ronde vorm weergegeven. Elk deel van het menu bestaat uit acht onderdelen die verschillende functies en opties kunnen bevatten.
- Klik om een optie te selecteren. Bij sommige selecties wordt een submenu met extra opties weergegeven.
- Het menu wordt gesloten nadat u een keuze hebt gemaakt.

Als u het taartmenu wilt sluiten zonder een selectie te maken, klikt u op de X in het midden van het menu of op een 'taartpunt' waaraan nog geen functie is toegewezen. U kunt ook nogmaals op de knop drukken waarmee u het menu hebt geopend.

- Als u een selectie wilt maken zonder het taartmenu te sluiten, houdt u de knop ingedrukt waarmee het menu wordt geopend.

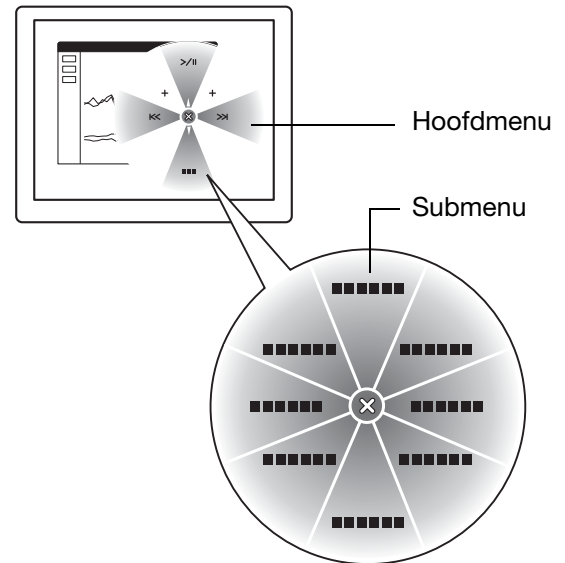

Gebruik in het controlepaneel van de Wacom-tablet het tabblad TAARTMENU om de functies in het taartmenu aan te passen.

1. Selecteer een menuonderdeel.
2. Wijs een FUNCTIE toe aan de taartpunt. Indien gewenst, kunt u het LABEL van de knop wijzigen.
3. Selecteer een menu of submenu om verder te gaan met uw aanpassingen.

Tips:

- Kies in het FUNCTIEMENU de optie SUBMENU om aangepaste submenu's voor een taartpunt te maken.
- Als u meerdere regels LABELtekst wilt toevoegen, drukt u op ENTER (RETURN).

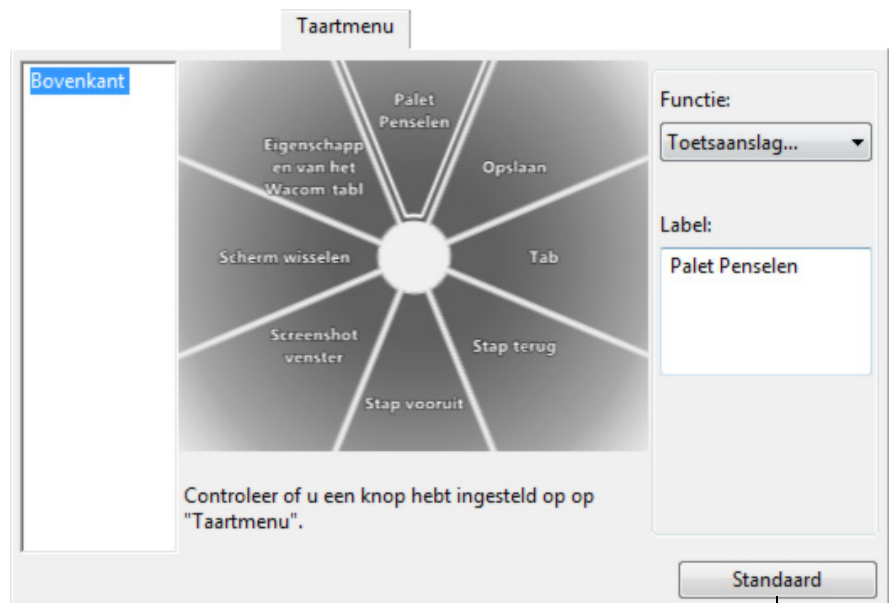

De standaardwaarden van het weergegeven menu herstellen.

WERKEN MET SCHERM WISSELEN

Scherm wisselen is alleen beschikbaar bij meerdere beeldschermen. Met deze functie kunt u uw tablet voor alle beeldschermen tegelijk of voor elk beeldscherm afzonderlijk gebruiken. Zie [meerdere beeldschermen gebruiken](#).

Het tabblad SCHERM WISSELEN is automatisch beschikbaar in het controlepaneel van de Wacom-tablet wanneer de Intuos Pro-tablet is geïnstalleerd op een systeem met meerdere beeldschermen. Op dit tabblad kunt u instellen welk(e) beeldscherm(en) wordt/worden opgenomen in de schakelreeks.

Nadat een ExpressKey of de zijschakelaar van de pen is ingesteld op SCHERM WISSELEN, kunt u met deze knop de huidige tabletprojectie schakelen tussen een standaardprojectie (de huidige instelling op het tabblad [TABLET-SCHERMRELATIE](#)) en andere beeldschermen. Bijvoorbeeld:

1. Het volledige schermgebied van een systeem met meerdere beeldschermen is ingesteld voor de uitgebreide modus en is toegewezen aan het actieve gebied van de Intuos Pro-tablet.
2. Door op een apparaatknoop te drukken waaraan de functie SCHERM WISSELEN is toegewezen, wordt de tablet-schermrelatie met het volgende beeldscherm in de reeks weergegeven.

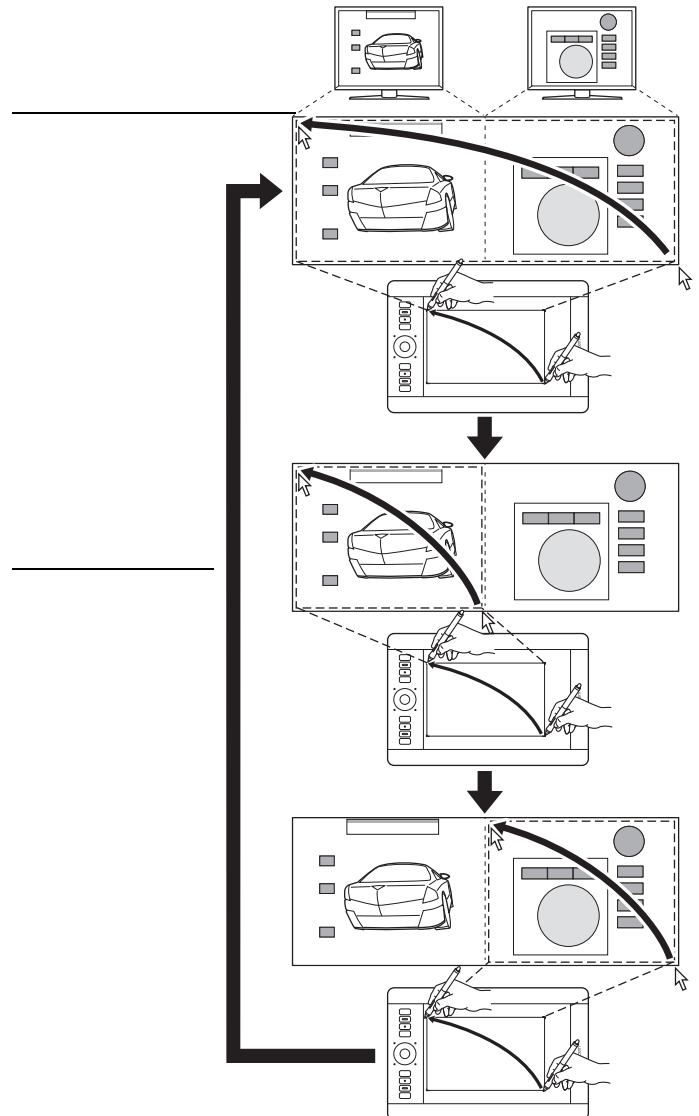

Alle beeldschermen zijn standaard in de schakelreeks geselecteerd. Schakel elk beeldscherm uit dat u niet in de schakelreeks wilt opnemen.

- De standaardtoewijzing is de relatie tussen de tablet en het beeldscherm die is gedefinieerd in het tabblad [TABLET-SCHERMRELATIE](#).

Standaard behoren hiertoe alle beeldschermen, tenzij u een specifiek beeldscherm hebt aangegeven als uw primaire beeldscherm.

- Als u naar het volgende beeldscherm overschakelt, wordt het actieve tabletgebied aan dat beeldscherm toegewezen (in de penmodus).
- Als u na het laatst geselecteerde beeldscherm nog een keer schakelt, gaat het systeem terug naar de standaardtoewijzing.



Belangrijk: als u gebruikmaakt van toepassings specifieke instellingen bij SCHERM WISSELEN, zorg dan dat elke toepassing in de lijst TOEPASSING (waaronder ALLE ANDERE TOEPASSINGEN) een apparaatknoop heeft waaraan de functie SCHERM WISSELEN is toegewezen. De eenvoudigste manier om dit te doen, is de functie SCHERM WISSELEN aan een ExpressKey toe te wijzen voor u een toepassings specifieke instelling opgeeft.

De volgende acties zorgen ervoor dat de schakelreeks wordt teruggezet naar de standaardtoewijzing:

- Een grafische toepassing starten die drukgevoeligheid ondersteunt.
- Afmelden of het systeem opnieuw opstarten.
- Schakelen tussen gebruikers (Fast User Switching).
- Het systeem in de slaapstand zetten.
- De instellingen van het tabblad [TABLET-SCHERMRELATIE](#) of het tabblad SCHERM WISSELEN wijzigen.
- De resolutie of het aantal beeldschermen wijzigen.
- De optie [MODUSWISSEL...](#) gebruiken.
- Vanuit het [taartmenu](#) de PENMODUS of MUISMODUS selecteren.

Tip: om te schakelen tussen beeldschermen zonder de optie voor 'volledig scherm' te gebruiken, schakelt u het eerste beeldscherm op het tabblad SCHERM WISSELEN uit. Vervolgens gaat u naar het tabblad TABLET-SCHERMRELATIE en stelt u het huidige SCHERMGEBIED in op het eerste beeldscherm.

TOEPASSINGSSPECIFIEKE INSTELLINGEN

U kunt uw apparaten aanpassen voor gebruik met een bepaalde toepassing. Zo wilt u in de ene toepassing misschien een zeer drukgevoelige penpunt, terwijl u in een andere toepassing liever een minder drukgevoelige penpunt gebruikt. In de lijst TOEPASSING kunt u een afzonderlijke toepassing toevoegen aan de lijst en de apparaatinstellingen voor deze toepassing aanpassen aan uw voorkeuren.

- Indien er geen toepassings specifieke instellingen worden gebruikt en er in de lijst APPARAAT een apparaat wordt geselecteerd, wordt in de lijst TOEPASSING het pictogram ALLES weergegeven. Hierin bevinden zich alle apparaatinstellingen die voor al uw toepassingen van toepassing zijn. In onderstaand voorbeeld zijn er toepassings specifieke instellingen toegevoegd voor de GRIP PEN. Het pictogram ALLES wordt weergegeven en de GRIP PEN krijgt dezelfde instellingen in alle toepassingen.



- Als er toepassings specifieke instellingen worden toegevoegd of wanneer automatische standaardinstellingen van het stuurprogramma van kracht zijn, verandert het pictogram ALLES in ALLE OVERIGE en wordt een toepassingspictogram weergegeven voor de zojuist toegevoegde toepassing(en).

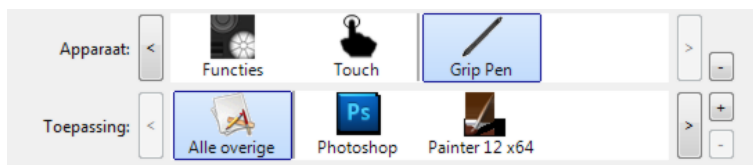

In bovenstaand voorbeeld zijn er toepassings specifieke instellingen toegevoegd voor de GRIP PEN. Als u het pictogram ALLE OVERIGE selecteert en de instellingen van de GRIP PEN wijzigt, zijn uw wijzigingen van toepassing op de GRIP PEN in alle toepassingen, behalve voor de toepassingen die u aan de lijst TOEPASSING hebt toegevoegd. Als u een toepassingspictogram selecteert en de instellingen van de GRIP PEN wijzigt, zijn uw wijzigingen alleen van toepassing op de GRIP PEN wanneer u de betreffende toepassing gebruikt.

Wanneer u toepassings specifieke instellingen maakt, maakt u een aparte groep instellingen voor het geselecteerde apparaat en de geselecteerde toepassing.

Tip: u kunt de functie-instellingen van de ExpressKeys, Touch Rings of de pen voor de toepassing die op de voorgrond staat, controleren door een van de ExpressKeys in te stellen op [INSTELLINGEN](#) en die knop op elk gewenst moment in te drukken.

Zie de volgende hoofdstukken voor meer informatie:

[Een toepassings specifieke instelling opgeven](#)

[Toepassings specifieke instellingen verwijderen](#)



EEN TOEPASSINGSSPECIFIEKE INSTELLING OPGEVEN

Kies eerst de TABLET en het INVOERAPPARAAT waarvoor u een toepassings specifieke instelling wilt maken.

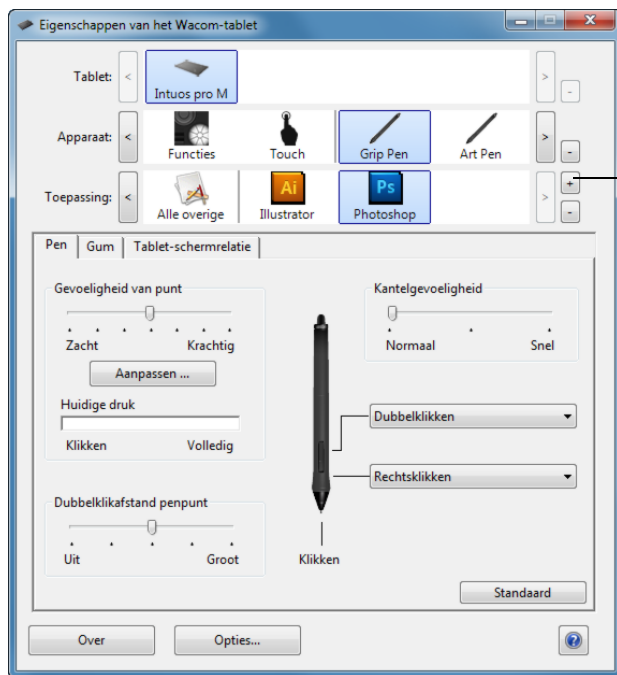

Klik in de lijst TOEPASSING op de knop [+].

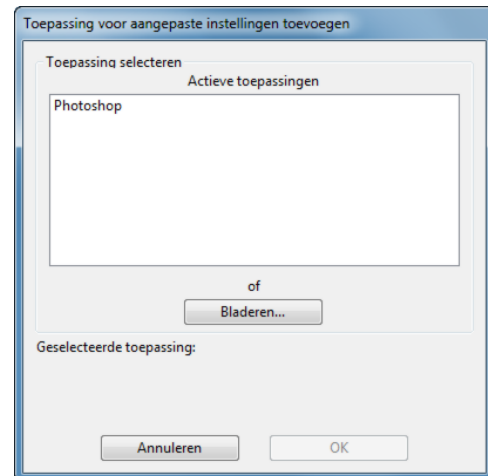

Kies een methode om een toepassing te selecteren:

- In het vak **ACTIEVE TOEPASSINGEN** kiest u de toepassing waarvan u de instellingen aan uw eigen voorkeuren wilt aanpassen.
- Blader via **BLADEREN...** naar het uitvoerbare bestand van een op uw computer geïnstalleerde toepassing. De naam van de geselecteerde toepassing wordt weergegeven.
- Klik op **OK** om het proces te voltooien.

Opmerking: als twee programma's dezelfde bestandsnaam hebben, delen ze dezelfde aangepaste instellingen.

Als een toepassing eenmaal is toegevoegd, wordt deze weergegeven in de lijst **TOEPASSING** zodra het bijbehorende apparaat in de lijst **APPARAAT** is geselecteerd. Selecteer de toepassing en pas de tabbladinstellingen in het configuratiescherm aan voor het apparaat en de geselecteerde toepassing.

Als u eenmaal toepassings specifieke instellingen hebt gemaakt, maken de toepassingen die niet op deze manier zijn aangepast gebruik van de apparaatinstellingen van **ALLE OVERIGE**.

TOEPASSINGSSPECIFIEKE INSTELLINGEN VERWIJDEREN

Een toepassings specifieke instelling verwijderen:

1. Selecteer in de lijst **APPARAAT** het apparaat waarvan u de toepassings specifieke instelling wilt verwijderen.
2. In de lijst **TOEPASSING** selecteert u de toepassing die u uit de lijst wilt verwijderen.
3. Klik in de lijst **TOEPASSING** op de knop [-]. Klik in het dialoogvenster dat verschijnt, op **VERWIJDEREN** om uw keuze te bevestigen. De geselecteerde toepassing wordt verwijderd uit de lijst, evenals alle bijbehorende aangepaste instellingen van het apparaat.

Tip: als u alle toepassings specifieke instellingen van één apparaat snel wilt verwijderen, verwijdert u het apparaat uit de lijst **APPARAAT**. Plaats het apparaat vervolgens terug op de tablet. Het apparaat wordt weer toegevoegd aan de lijst **APPARAAT**, met de standaardinstellingen. Op deze manier kunt u niet de speciale instellingen voor **FUNCTIES** verwijderen.



MEERDERE APPARATEN GEBRUIKEN

Het controlepaneel van de Wacom-tablet is zo ontworpen dat u de instellingen van de [Intuos Pro-apparaten](#) eenvoudig kunt controleren en wijzigen. Het apparaat waarmee u het controlepaneel hebt geopend, wordt automatisch geselecteerd. De bijbehorende tabbladen worden weergegeven.

In de lijst APPARAAT wordt een pictogram weergegeven voor de FUNCTIES van de tablet en voor de diverse apparaten die op de tablet zijn gebruikt.

Het pictogram TOUCH is beschikbaar voor aanraakgevoelige tabletten. Zie [de aanraakopties instellen](#).

Als er geen toepassings specifieke instellingen zijn opgegeven, wordt het pictogram ALLES weergegeven en gelden de apparaatinstellingen voor alle toepassingen.

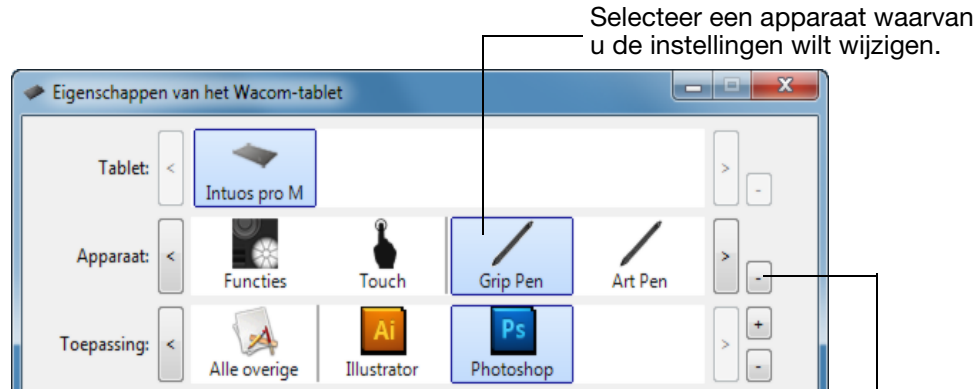

Hiermee verwijdert u het apparaat. De knop is niet actief wanneer zich slechts één item in de lijst bevindt. De pictogrammen FUNCTIES en AANRAKEN kunnen niet worden verwijderd.

Als u een ander apparaat aan de lijst APPARAAT wilt toevoegen, hoeft u slechts dit apparaat op uw Intuos Pro-tablet te gebruiken.

- Wanneer u een apparaat selecteert dat is toegevoegd aan de lijst APPARAAT, worden de geldende tabbladinstellingen voor het desbetreffende apparaat weergegeven. Gewijzigde tabbladinstellingen worden toegepast op het apparaat.
- Als u eerder een soortgelijk apparaat hebt toegevoegd, krijgt het nieuwe apparaat de instellingen van dit soortgelijke apparaat. Deze instellingen kunnen worden aangepast voor het nieuwe apparaat. Identieke apparaten gebruiken dezelfde instellingen.

Als u een bepaald apparaat uit de lijst APPARAAT wilt verwijderen, klikt u in de lijst APPARAAT op de knop [-]. Klik in het dialoogvenster dat verschijnt, op VERWIJDEREN om uw keuze te bevestigen. Het geselecteerde apparaat wordt verwijderd uit de lijst, evenals alle aangepaste instellingen die van toepassing waren op dit apparaat. Een verwijderd apparaat kan weer aan de lijst APPARAAT worden toegevoegd door het weer op de tablet te plaatsen.

DE TABLETMODUS WIJZIGEN

De configuratie van de Intuos Pro levert in de meeste toepassingen optimale prestaties op. Sommige programma's voor handschrijfherkenning vereisen echter een hogere gegevenssnelheid dan voor de meeste toepassingen gebruikelijk is. Deze hogere gegevenssnelheid kan de prestaties in bepaalde omstandigheden negatief beïnvloeden. Als uw herkenningsoftware niet naar behoren functioneert, kunt u de tabletmodus wijzigen van de standaardmodus in de herkenningsmodus.

Dubbeltklik in de lijst TABLET van het regelpaneel op het pictogram van de tablet. De instellingen van de TABLETMODUS gelden voor alle apparaten en toepassingen.

Geef een nieuwe naam op voor het tabletpictogram, indien gewenst.

STANDAARDMODUS wordt aanbevolen voor grafische toepassingen.

Kies HERKENNINGSMODUS voor de maximumgegevenssnelheid. Nodig voor bepaalde handschrijfherkenningsoftware.

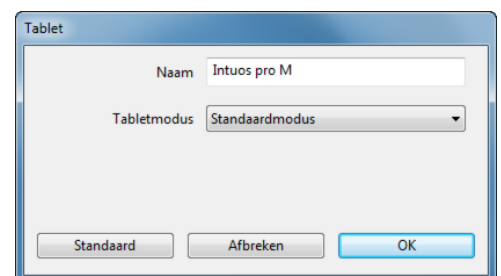

GEAVANCEERDE OPTIES

Klik op de knop **OPTIES...** in het regelpaneel van de Wacom-tablet om het dialoogvenster met geavanceerde **OPTIES** te openen.

U kunt de **MODUS VAN ZIJSCHAKELAAR** aanpassen aan de manier waarop u de pen gebruikt om rechts te klikken of om andere klikfuncties uit te voeren.

Selecteer:

- **ZWEVEND KLIKKEN** om klikfuncties uit te voeren zonder met de penpunt de tablet te raken. Dit is de standaardinstelling, behalve voor tablet-pc's.
- **KLIK EN TIK** om de plaats voor klikfuncties nauwkeurig te bepalen. Als deze functie is geselecteerd, moet u eerst de zijschakelaar indrukken en daarna met de penpunt het tabletoppervlak aanraken om de functie uit te voeren.

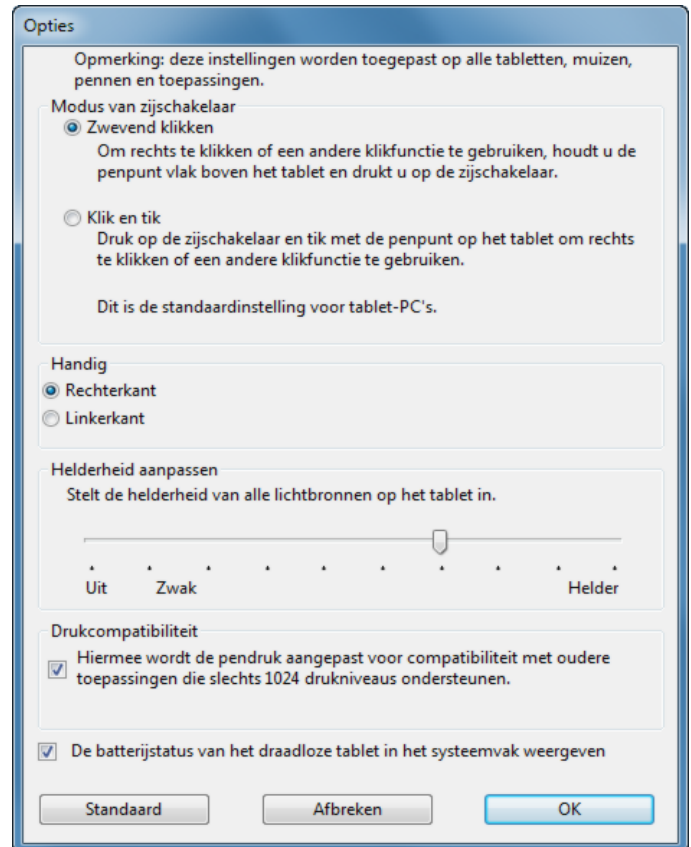
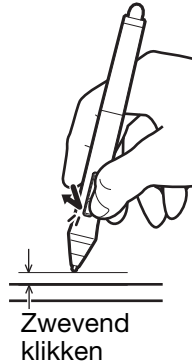

- De opties voor de **HANDIGHEID VAN DE MUIS** wijzigen de knoprichting van de optionele muis voor rechts- of linkshandig gebruik.
- U kunt de helderheid van de statuslampjes voor de Touch Ring en de actieve gebiedmarkeerders instellen via de knop **HELDERHEID AANPASSEN**.
- Het selectievakje **DRUKCOMPATIBILITEIT** moet worden ingeschakeld als u grafische toepassingen gebruikt die slechts maximaal 1024 drukniveaus ondersteunen (zoals Adobe CS3, Corel® Painter 9 en andere oudere toepassingen). Als het selectievakje niet is ingeschakeld, zal de pen uiterst gevoelig reageren bij het gebruik van deze oudere toepassingen.
- Schakel het laatste selectievakje in om de weergave van het batterijstatuspictogram in het systeemvak in of uit te schakelen.



VOORKEUREN BEHEREN

Gebruik het hulpprogramma voor voorkeuren van uw Wacom-tablet om de voorkeuren van uw tablet voor één of meerdere gebruikers te beheren.

Windows 8: klik vanuit het startscherm van Windows 8 op de tegel VAN HET HULPPROGRAMMA VOOR DE WACOM-TABLET. Als u de klassieke weergave van Windows 8 gebruikt, drukt u op de Windows-toets op uw toetsenbord, of selecteert u het Windows-pictogram in de Charms-balk om het startscherm te openen.

Windows 7 en Vista:

1. Klik op het pictogram START en selecteer ALLE PROGRAMMA'S.
2. Selecteer WACOM en HULPPROGRAMMA VOOR DE VOORKEURENBESTANDEN VAN DE TABLET.

Stel uw voorkeuren in alle Windows-systemen als volgt in:

1. Sluit alle geopende toepassingen.
2. Stel de voorkeuren als volgt in:
 - Volg de aanwijzingen op het scherm zorgvuldig.
 - Als u een back-up van uw voorkeursinstellingen wilt maken, klikt u onder MIJN VOORKEUREN op BACK-UP....
 - Als u een back-up van uw voorkeursinstellingen hebt gemaakt, kunt u deze herstellen door onder MIJN VOORKEUREN te klikken op HERSTELLEN....
 - Klik onder MIJN VOORKEUREN op VERWIJDEREN om de voorkeuren van de huidige gebruiker te verwijderen.
 - Klik onder VOORKEUREN VAN ALLE GEBRUIKERS op VERWIJDEREN om de voorkeuren van meerdere gebruikers te verwijderen.

Opmerking: u hebt beheerdersrechten nodig om de voorkeuren van alle gebruikers te verwijderen.

Start alle geopende toepassingen die de tablet herkennen opnieuw op.

Voor een Mac: open eerst de hoofdmap PROGRAMMA'S. Open de map WACOM-TABLET en voer het HULPPROGRAMMA WACOM-TABLET uit.

- Volg de aanwijzingen op het scherm zorgvuldig.
- Als u een back-up van uw voorkeursinstellingen wilt maken, selecteert u HUIDIGE GEBRUIKER en klikt u op BACK-UP....
- Als u een back-up van uw voorkeursinstellingen hebt gemaakt, kunt u deze herstellen door HUIDIGE GEBRUIKER te selecteren en op HERSTELLEN te klikken.
- Selecteer Huidige gebruiker of Alle gebruikers en klik op VERWIJDEREN om de voorkeuren te verwijderen. Opmerking: u hebt beheerdersrechten nodig om de voorkeuren van alle gebruikers te verwijderen.

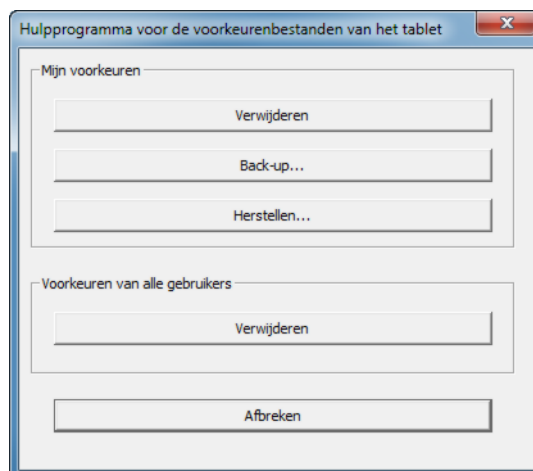

DRAADLOOS WERKEN MET INTUOS PRO

Intuos Pro-tabletten zijn ontworpen voor draadloos gebruik door toevoeging van de draadloze Wacom-accessoirekit.

ONDERDELEN VOOR DRAADLOZE BEDIENING

De draadloze Wacom-accessoirekit bevat de volgende onderdelen:

Aan/uit-knop

Led voor batterijstatus

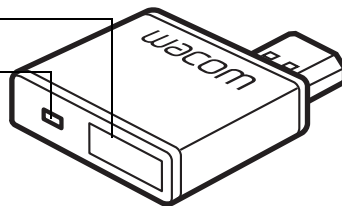

Draadloze Wacom-module
Wordt in de Intuos Pro-tablet gestoken.

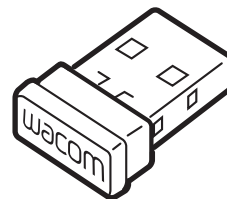

Draadloze Wacom-ontvanger
Wordt in de computer gestoken.
Kan in de Intuos Pro-tablet worden opgeborgen wanneer deze niet wordt gebruikt. Zie [opbergvak voor draadloze ontvanger](#).

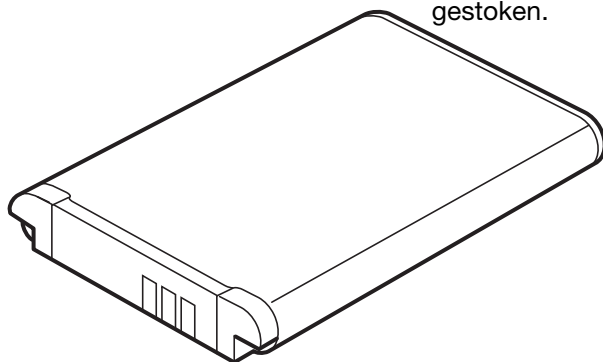

Oplaadbare lithium-ionbatterij (Li-Ion).
Wordt in de Intuos Pro-tablet geplaatst.

Waarschuwing: zie de gids **Belangrijke productinformatie voor veiligheidsmaatregelen**. Staat op de Intuos Pro-installatie-cd.

Opmerking: de draadloze module en ontvanger zijn in de fabriek aan elkaar gekoppeld. Als die koppeling verloren is gegaan of is verbroken, moet u een nieuwe draadloze accessoirekit aanschaffen. Batterijen kunnen los worden aangeschaft.

Zie [draadloze bediening instellen](#) voor het installeren van de kit.

[Draadloze bediening instellen](#)

[Batterij- en stroombeheer](#)

[Informatie over de gebruiksduur van de batterijen](#)

[Batterij vervangen](#)

[Draadloze module verwijderen](#)

[Opbergvak voor draadloze ontvanger](#)

DRAADLOZE BEDIENING INSTELLEN

Stel Intuos Pro in voor draadloze bediening.

1. Als u Intuos Pro niet-draadloos (dus met een kabelverbinding) hebt gebruikt, moet u de USB-kabel loskoppelen.
2. Draai de tablet om. Verwijder de klep van het opbergvak voor de draadloze module. Zie (A). Verwijder de klep of kleppen van de tabletbehuizing. Middelgrote en grote tabletten hebben twee kleppen: één klep voor de draadloze module en één klep van het vak voor de oplaadbare batterij. Kleinere tabletten zijn uitgerust met een enkele klep.
3. Installeer de draadloze onderdelen.

- Plaats de batterij. Lijn de contactpunten op elkaar uit (B) en druk de batterij op zijn plaats. Zie ook [batterij vervangen](#).

Opmerking: druk de batterij niet recht naar beneden wanneer u deze plaatst. Zorg dat de contactpunten van de batterij zich op één lijn bevinden met de contactpunten in de tablet en druk die kant van de batterij eerst op zijn plaats voordat u de andere kant naar beneden drukt.

- Installeer de draadloze module. Til de houder van de draadloze module (C) op en haal deze eruit. Schuif de draadloze module in de tablet en zorg ervoor dat de module goed op zijn plaats zit (D).

Belangrijk: bewaar de houder van de module. U kunt de houder gebruiken als gereedschap om de draadloze module te verwijderen. Zie [draadloze module verwijderen](#).

- Verwijder de klep van het opbergvak voor de draadloze module. Installeer de module op de juiste manier (E).
- Sluit de draadloze Wacom-ontvanger op een actieve USB-poort op uw computer of op een USB-hub (F) aan.

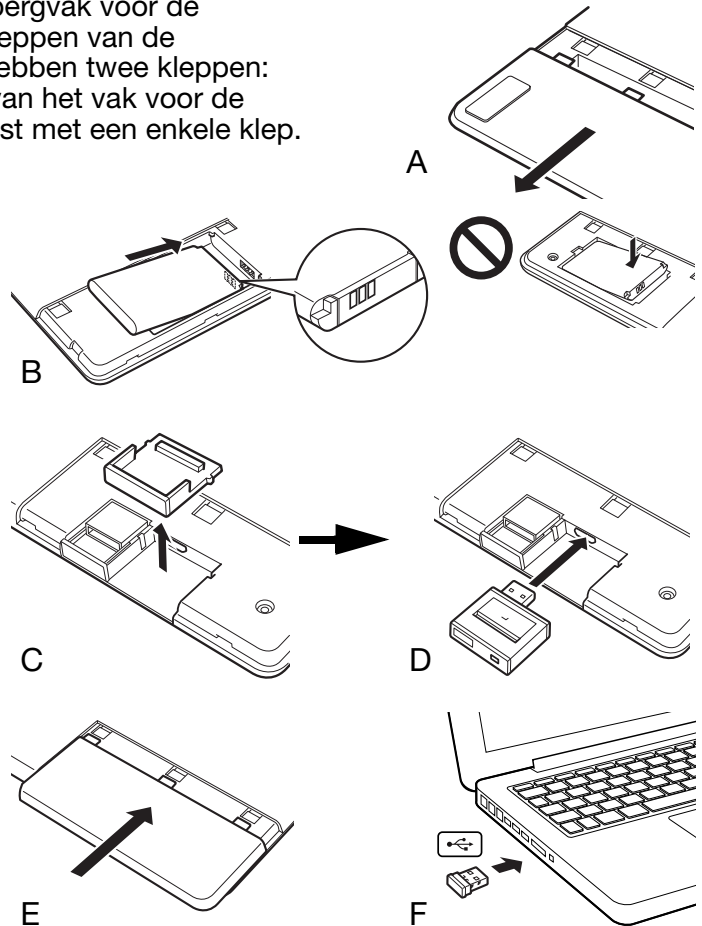

4. Schakel als u dat nog niet hebt gedaan, uw computer in en wacht totdat de computer volledig is opgestart.
5. Lees verder om een draadloze verbinding te maken.

[Een draadloze verbinding maken](#)

[De draadloze verbinding optimaliseren](#)

EEN DRAADLOZE VERBINDING MAKEN

Maak draadloos verbinding met Intuos Pro.

1. Laad de batterij volledig op. Zie [de batterij laden](#). Als de batterij volledig is opgeladen (het lampje brandt groen), verwijdert u de USB-kabel en bent u klaar om draadloos te werken.

Led voor batterijstatus

- Rood wanneer de USB-kabel is aangesloten en de batterij wordt opgeladen.
- Groen wanneer de USB-kabel is aangesloten en de batterij helemaal is opgeladen.
- Uit wanneer de tablet draadloos wordt gebruikt.



Aan/uit-knop

- Druk om verbinding te maken of om de tablet uit de slaapstand te halen.
- Druk op deze knop om het apparaat uit te schakelen.

2. Druk op de aan-uitknop op de draadloze Wacom-module. De draadloze verbinding moet binnen 4 seconden tot stand worden gebracht. Als dat niet het geval is, wordt de draadloze module uitgeschakeld. Zie [problemen met de draadloze verbinding](#) voor meer informatie.
3. Controleer de verbinding door met de pen op de tablet te schrijven om de muis op het scherm te bewegen. Zie ook [status van batterij en draadloze verbinding](#).

U kunt Intuos Pro draadloos of in de USB-modus gebruiken maar niet in beide modi tegelijk.

- De draadloze modus wordt geactiveerd wanneer Intuos Pro op de juiste manier is geconfigureerd voor draadloze bediening en de USB-kabel niet is aangesloten. Wanneer de USB-kabel niet is aangesloten, wordt binnen 4 seconden verbinding gemaakt met de draadloze ontvanger. Als de ontvanger niet wordt gevonden, gaat de tablet over in de slaapstand.
- Wanneer u de USB-kabel aansluit, wordt de draadloze modus uitgeschakeld en wordt de USB-modus geactiveerd.

Opmerkingen:

[Pairing](#) is niet nodig. De draadloze module en de draadloze Wacom-ontvanger zijn in de fabriek aan elkaar gekoppeld en werken als een set.

Intuos Pro kan binnen 10 meter van de computer draadloos worden bediend. Het maakt dus niet uit of Intuos Pro de draadloze ontvanger wel of niet 'ziet'. De draadloze module maakt gebruik van een radiofrequentietechnologie, die door objecten kan gaan die niet van metaal zijn, zoals bureaus.

Storing van andere apparaten, met name audioapparatuur, of metalen objecten die zich binnen of langs het bereik bevinden, kunnen de prestaties en de werkaafstand van de tablet negatief beïnvloeden. Zie [de draadloze verbinding optimaliseren](#) als u verbindingproblemen ondervindt.

Wanneer u de computer opstart, moet u wachten totdat het besturingssysteem volledig is geladen. Daarna schakelt u de draadloze module in om draadloos te kunnen gaan werken.

Belangrijk: het gebruik van draadloze apparaten is in de meeste landen gereguleerd. Als uw Intuos Pro voor draadloos gebruik is ingesteld en u op reis gaat, moet u van tevoren nagaan welke bepalingen en regels er gelden ten aanzien van mobiele verbindingen in het land waar u naartoe gaat.



 Producten die draadloze signalen versturen kunnen de apparatuur op vliegtuigen verstoren. Draadloze apparaten moeten daarom volgens de regels tijdens vluchten worden uitgeschakeld. Schakel het draadloze signaal van de Intuos Pro-tablet uit door de draadloze module te verwijderen (statuslampje(s) van de tablet brandt/branden dan niet) en schakel de draadloze module NIET in tijdens het opstijgen, de vlucht zelf of het landen.

 Gebruik Intuos Pro niet draadloos in een controlecentrum, in een omgeving met gevoelige apparatuur of in een omgeving waar het gebruik van een draadloos apparaat storing kan veroorzaken. Een draadloze verbinding kan storingen veroorzaken in andere elektronische apparaten of andere draadloze apparaten kunnen storingen veroorzaken in de tablet. Op plaatsen waar het gebruik van draadloze producten is verboden, moet u de draadloze module uitschakelen of verwijderen (waarmee het draadloze signaal wordt uitgeschakeld), om te voorkomen dat de werking van andere elektronische apparaten kan worden gestoord. Wacom aanvaardt geen enkele aansprakelijkheid voor directe schade of gevolgschade. Zie voor meer informatie het hoofdstuk over de garantie in de gids Belangrijke productinformatie.

 Schakel uw tablet uit op locaties waar elektronische apparaten niet zijn toegestaan. Omdat uw tablet storingen kan veroorzaken in andere elektronische apparaten op bepaalde locaties waar het gebruik van elektronische apparaten niet is toegestaan, bijvoorbeeld in een vliegtuig, dient u uw tablet uit te schakelen door de USB-connector van dit product los te koppelen van uw computer.

DE DRAADLOZE VERBINDING OPTIMALISEREN

Als de schermcursor traag reageert op bewegingen van de pen op de tablet, als de schermcursor vaak van plaats 'verspringt', of als u veel te veel rechte lijnen ziet wanneer u in grafische toepassingen tekent, kan dit erop wijzen dat via de draadloze verbinding niet alle gegevens van de tablet met de nodige snelheid kunnen worden verstuurd. Dit kan het gevolg zijn van interferentie van andere radiobronnen, belemmeringen in het pad van de radiogolven, een te grote afstand van de computer, of een combinatie van al deze factoren.

De draadloze verbinding verbeteren en de prestaties van de tablet optimaliseren:

- Verwijder alle metalen objecten die zich bevinden tussen Intuos Pro en de draadloze Wacom-ontvanger die op uw computer is aangesloten.
- Sluit een USB-verlengkabel op de draadloze ontvanger aan en plaats de ontvanger op uw bureau of in het zicht van Intuos Pro.
- Plaats de tablet dichterbij de computer.
- Schakel alle andere apparaten uit die in het 2,4-GHz radiospectrum zitten, bijvoorbeeld mobiele telefoons enz. of plaats hun antennes verder van uw computer af.





BATTERIJ- EN STROOMBEHEER

In dit gedeelte leest u meer over de functies voor batterij- en stroombeheer van de Intuos Pro-tablet wanneer de tablet is geconfigureerd voor draadloze bediening. Lees de volgende gedeeltes door.

[De batterij laden](#)

[Status van batterij en draadloze verbinding](#)

[Stroombesparingsfuncties](#)

DE BATTERIJ LADEN

Laad de batterij volledig op voordat u de Intuos Pro-tablet voor de eerste keer draadloos gaat gebruiken.

Sluit de USB-kabel aan op Intuos Pro en een primaire USB-poort op uw computer, of op een actieve USB-hub.

- De batterij wordt opgeladen als de USB-kabel is aangesloten en de batterij niet volledig is opgeladen.
- Als u de tablet op deze manier elke dag gebruikt, moet u de batterij ongeveer 4 uur opladen. Het opladen van een lege batterij duurt ongeveer 6 uur. De daadwerkelijke oplaadtijd is afhankelijk van het batterijniveau en op welke manier u de tablet gebruikt tijdens het opladen.
- Een USB-verbinding schakelt de draadloze modus uit.

Belangrijk:

- Koppel wanneer de batterij wordt opgeladen, de USB-kabel niet los van de computer of van de actieve USB-hub. Een inactieve hub levert waarschijnlijk onvoldoende stroom om de batterij op te laden, wat gevolgen heeft voor de werking van de tablet.
- Wanneer u de tablet niet met een USB-kabel op de computer hebt aangesloten, kunt u de batterij opladen met een standaardadapter met een uitgangsspanning van 5V. U kunt de batterij zo echter niet snel opladen.

Zie voor meer informatie de productgegevens op de website van Wacom.



Waarschuwing: zie de gids **Belangrijke productinformatie voor veiligheidsmaatregelen**.

Tips:

- Wanneer er wordt opgeladen, moeten de batterij en de draadloze Wacom-module in de tablet zijn geplaatst.
- U controleert de oplaadstatus van de batterij door het controlepaneel van de Wacom-tablet te openen, op FUNCTIES te klikken en het tabblad DRAADLOOS te selecteren. Zie [status van batterij en draadloze verbinding](#).
- Werk optimaal draadloos. Zie [stroombesparingsfuncties](#) en [informatie over de gebruiksduur van de batterijen](#).



STATUS VAN BATTERIJ EN DRAADLOZE VERBINDING

In de draadloze modus krijgt u extra informatie over uw Intuos Pro-tablet.

- Een statuslampje van de tablet kan het volgende aangeven:

Knipperend	De draadloze modus wordt tot stand gebracht.
Aan	De draadloze modus is ingeschakeld.
Off (Uit)	De slaapstand of de draadloze modus is uitgeschakeld.

- Het statuslampje van de batterij op de draadloze Wacom-module kan het volgende aangeven:

Oranje	De tablet is met een USB-kabel aangesloten en de batterij van de tablet wordt opgeladen.
Groen	De tablet is met een USB-kabel aangesloten en de batterij van de tablet is volledig opgeladen.
Off (Uit)	De tablet is met een USB-kabel aangesloten en bevindt zich in de USB-onderbrekingsmodus of in de USB-verbindingsmodus. De USB-kabel is losgekoppeld en de batterij wordt niet opgeladen. De USB-kabel is losgekoppeld en de tablet wordt draadloos gebruikt.

- Een pictogram in het systeemvak (Windows) of op de menubalk (Mac) geeft de status van de batterij aan. Wijs het pictogram aan met de cursor op het scherm voor meer informatie.
- Wanneer de tablet is ingesteld voor draadloos gebruik, kunt u de draadloze opties en de batterijstatus van de tablet bekijken via het controlepaneel van de Wacom-tablet. Open het controlepaneel, klik op FUNCTIES en selecteer het tabblad DRAADLOOS.

Met de schuifregelaar kunt u de tablet in de stroombesparingsmodus zetten.

Het pictogram voor de batterijstatus geeft aan dat de tablet wordt gebruikt en geeft bij benadering de resterende batterijlading aan.

- Een pictogram van een stekker betekent dat de tablet via de USB-kabel op elektriciteit werkt en dat de batterij wordt opgeladen.
- Een vinkje betekent dat de batterij volledig is opgeladen.
- Er verschijnt een waarschuwpictogram wanneer de batterijlading beneden de 20% is.

De daadwerkelijke feedback kan variëren, afhankelijk van de status en het besturingssysteem van uw tablet.

Zie ook [stroombesparingsfuncties](#).

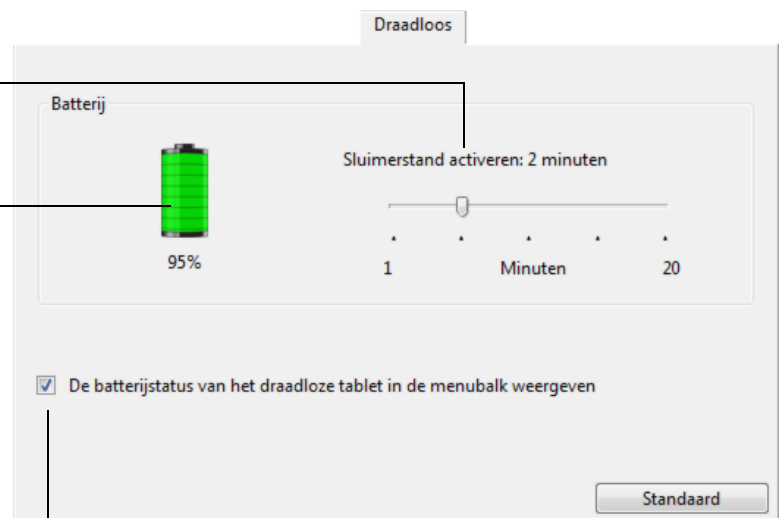

Geeft het pictogram van de batterijstatus weer of verbergt deze.



STROOMBESPARINGSFUNCTIES

Wanneer Intuos Pro is ingesteld voor draadloos gebruik, worden er een aantal stroombesparende functies gebruikt om te besparen op de batterijstroom en om de prestaties te verbeteren.

Stroombesparingsmodus De tablet gaat over in de stroombesparingsmodus wanneer er 2 minuten geen invoer is geweest. Deze tijd kan worden gewijzigd in het controlepaneel van de Wacom-tablet. Zie [status van batterij en draadloze verbinding](#).

U kunt de tablet uit de stroombesparingsmodus halen door de tablet aan te raken, op een ExpressKey te drukken of de pen in nabijheid van de tablet te houden, afhankelijk van welk model tablet u hebt.

Slaapstand De tablet gaat over in de slaapstand:

- Als er meer dan 4 seconden geen draadloze verbinding is, doordat u de computer bijvoorbeeld uitschakelt, met de tablet buiten het bereik van de computer komt of de draadloze ontvanger loskoppelt. U kunt weer verder werken als u het probleem hebt opgelost en met de tablet binnen het bereik van de computer bent. Druk vervolgens op de aan-uitknop op de draadloze Wacom-module. Zie [de tablet testen](#).
- Als er gedurende 30 minuten niets met de tablet is gedaan.
- Wanneer de batterij bijna leeg is. Laad in dat geval direct de batterij op.

U haalt de tablet uit de slaapstand door eerst op de schakelknop of de aan/uitknop van de draadloze module te drukken. Raak afhankelijk van het tabletmodel het tabletoppervlak met een vinger of de pen aan. Ga vervolgens met uw vinger of de pen over de tablet om Intuos Pro volledig te activeren.

Belangrijk: bespaar op de batterij door de draadloze module uit te schakelen wanneer u de tablet niet gebruikt. Schakel de draadloze module uit door op de aan-uitknop te drukken. Anders moet de tablet mogelijk opnieuw worden opgeladen om de tablet draadloos te gebruiken. Zie [informatie over de gebruiksduur van de batterijen](#).





INFORMATIE OVER DE GEBRUIKSDUUR VAN DE BATTERIJEN

Als u de Intuos Pro draadloos gebruikt, is de levensduur van de batterijen afhankelijk van het gebruik en het model van uw tablet. Als u bijvoorbeeld een klein of middelgroot tablet gebruikt, dan kunt u een volle dag draadloos werken. Als u een groot model Intuos Pro-tablet hebt, kunt u vanwege de grotere omvang een halve dag draadloos werken. Wacom raadt u aan een extra batterij te kopen. Zie [onderdelen en accessoires bestellen](#).

- Alle batterijen slijten na verloop van tijd en verliezen daardoor capaciteit. De gemiddelde levensduur van lithium-ionbatterijen is twee tot drie jaar, ook als ze niet worden gebruikt. De levensduur en de prestaties van lithium-ionbatterijen worden niet verbeterd door cycling (ontladen en opnieuw opladen).
- Laad de batterij altijd op wanneer op het scherm wordt gewaarschuwd dat de batterij bijna leeg is. Zie ook [stroombesparingsfuncties](#).
- De tablet gebruikt batterijstroom wanneer de draadloze Wacom-module is ingeschakeld. Om te voorkomen dat de batterij helemaal leeg is, gaat de tablet over in de slaapstand als de batterij bijna leeg is. De batterij moet in dat geval worden opgeladen.

Zelfs in de slaapstand wordt er stroom verbruikt, waardoor de batterij langzaam leeg raakt. Het verdient aanbeveling de batterij volledig op te laden en de draadloze module uit te schakelen als u de tablet enkele dagen niet gaat gebruiken.

- Wanneer de hoeveelheid stroom in de batterij onder een minimaal beveiligingsniveau komt, belemmert een intern beveiligingscircuit in de batterij dat de batterij kan worden opgeladen.

Als een bijna lege batterij lange tijd in de tablet blijft zitten, kan de batterij nog leger raken omdat de tablet een klein beetje stroom blijft gebruiken en kan de batterij daardoor zo leeg worden dat het interne beveiligingscircuit wordt geactiveerd. Als dit gebeurt, kunt u de batterij niet meer opladen. Als u de tablet lange tijd niet gebruikt, moet u de batterij uit de tablet halen om de levensduur van de batterij te verlengen.

U kunt een lithium-ionbatterij die te ver leeg is geraakt, niet meer opladen.

- Als u de batterij lange tijd (een maand of langer) niet gaat gebruiken, kunt u het verouderingsproces van de batterij vertragen door deze gedeeltelijk (niet geheel) opgeladen op een koele plaats te bewaren. De aanbevolen lading is ongeveer 40% van een volle batterijlading voor gebruik. Als u de tablet en de batterij beide opbergt, hoeft u de batterij niet te verwijderen. Het wordt echter aangeraden altijd de batterij te verwijderen als u de tablet opbergt.

Houd er wel rekening mee dat u de batterij waarschijnlijk niet meer kunt opladen als u die 6 maanden achter elkaar niet hebt gebruikt.

U dient een nieuwe batterij voor uw tablet te kopen als de batterij niet goed meer kan worden opgeladen. Zie [onderdelen en accessoires bestellen](#).



Waarschuwing: zie de gids Belangrijke productinformatie voor veiligheidsinstructies.



BATTERIJ VERVANGEN

Als de batterij van uw tablet zijn levensduur heeft overschreden en niet meer (goed) kan worden opgeladen, moet u deze vervangen. Gebruik uitsluitend oplaadbare batterijen die geschikt zijn voor uw tablet. Zie [onderdelen en accessoires bestellen](#) voor meer informatie.

Belangrijk: gebruik uitsluitend een Wacom-batterij die geschikt is voor uw tablet.

De oplaadbare batterij vervangen:

1. Draai de tablet om. Verwijder de klep van het opbergvak voor de draadloze module. Middelgrote en grote tabletten hebben twee kleppen: één klep voor de draadloze module en één klep van het vak voor de oplaadbare batterij. Kleinere tabletten zijn uitgerust met een enkele klep. Verwijder de klep van de tabletbehuizing.
2. Verwijder voorzichtig de oude batterij (zie de afbeeldingen hieronder).
3. Plaats een nieuwe batterij. Zorg dat de polen van de nieuwe batterij zich op één lijn bevinden met de contactpunten in de tablet (zie de afbeelding rechts). Druk de batterij in het batterijvak.
4. Plaats de klep van het opbergvak voor de draadloze module. Zorg dat u de klep op de juiste manier aanbrengt.
5. Sluit de USB-kabel aan en laad de batterij volledig op. Zie [de batterij laden](#).

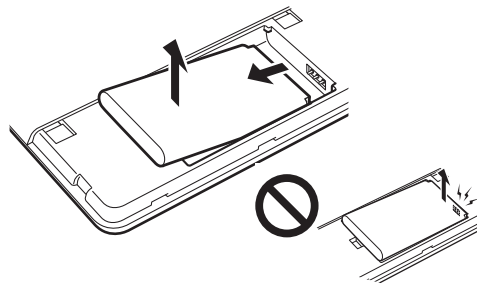
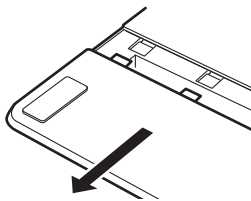

Verwijder de oude batterij.
Trek de batterij iets omhoog voordat u die verwijderd.

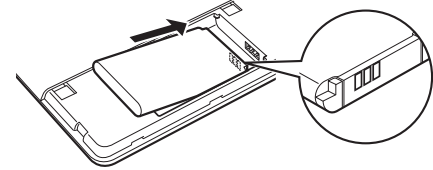

Plaats een nieuwe batterij.
Plaats de batterij voorzichtig onder de getoonde hoek om te voorkomen dat u de contactpunten beschadigt.

Belangrijk: wanneer u de batterij vervangt, moet u deze niet op een hard oppervlak laten vallen. De batterij kan interne schade oplopen wanneer u hem op een hard oppervlak laat vallen en moet in die gevallen worden vervangen, zelfs als er geen zichtbare schade is. Dit voorkomt latere schade die zich kan voordoen wanneer de batterij is geïnstalleerd en er een kortsluiting of lek ontstaat.



Waarschuwing: zie de gids [Belangrijke productinformatie voor veiligheidsinstructies](#).

Op vele plaatsen zijn vrijwillige of verplichte recyclingprogramma's van kracht voor batterijen. Volg bij het recyclen van batterijen alle van toepassing zijnde regels met betrekking tot veiligheidsmaatregelen voor lithium-ionbatterijen, zoals staat beschreven in de gids [Belangrijke productinformatie](#). Houd batterijen buiten het bereik van kinderen. Vervang oude batterijen tijdig.



DRAADLOZE MODULE VERWIJDEREN

De draadloze module verwijderen:

1. Draai de tablet om. Verwijder de klep van het opbergvak voor de draadloze module. Middelgrote en grote tabletten hebben twee kleppen: één klep voor de draadloze module en één klep van het vak voor de oplaadbare batterij. Kleinere tabletten zijn uitgerust met een enkele klep. Verwijder de klep van de tabletbehuizing.
2. Maak de module met uw nagel of met iets anders (geen metaal) los. U kunt ook de houder van de draadloze module gebruiken die bij uw draadloze Wacom-accessoirekit werd geleverd. Plaats de houder van de draadloze module op de draadloze module. Gebruik de houder als haak om de draadloze module los te trekken en schuif de module uit de tablet.
3. Druk de houder in de sleuf voor de draadloze module.

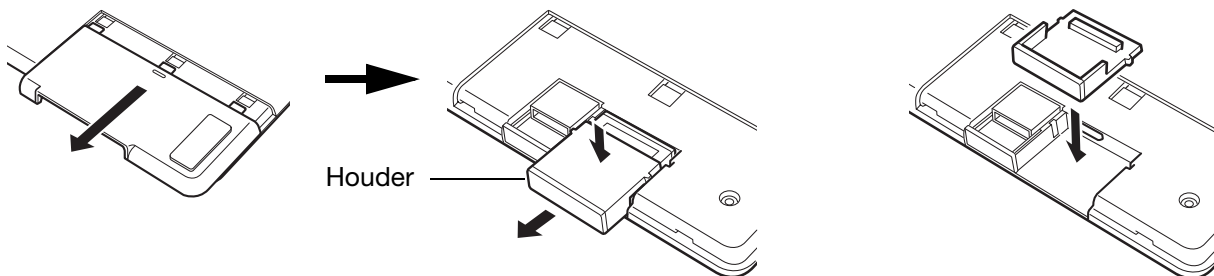

4. Plaats de klep van het opbergvak voor de draadloze module. Zorg dat u de klep op de juiste manier aanbrengt.
5. Berg de draadloze module op een veilige plek op.

OPBERGVAK VOOR DRAADLOZE ONTVANGER

De draadloze module van Wacom is specifiek bedoeld voor mobiel gebruik. Sluit deze module op een USB-poort van uw computer aan.

Laat de draadloze module aangesloten, zodat de ontvanger altijd bij uw tablet kan worden gebruikt, zelfs als u uw Intuos Pro meeneemt buiten kantoor.

De draadloze ontvanger kan ook in uw Intuos Pro-tablet worden opgeborgen. De ontvanger in de tablet opbergen:

1. Open het klepje van het opbergvak voor de draadloze ontvanger met uw nagel of iets anders (geen metalen voorwerp).
2. Terwijl u het klepje van dit opbergvak opent, schuift u de houder enigszins naar buiten.
3. Plaats de ontvanger in de houder.
4. Duw de houder volledig in de behuizing van de tablet en sluit het klepje.

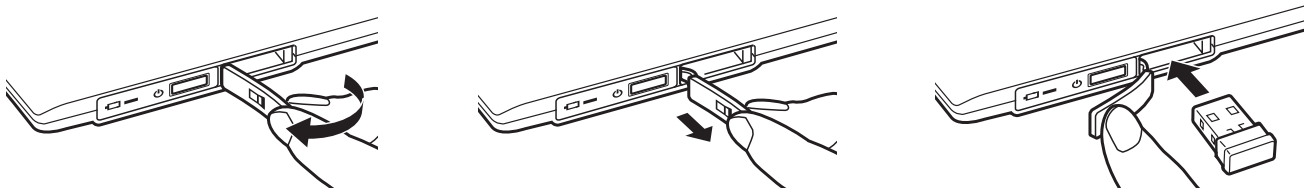

U haalt de ontvanger uit de tablet door het vak te openen. Schuif de houder gedeeltelijk uit de behuizing van de tablet. Verwijder de ontvanger uit de houder. Schuif de houder weer naar binnen en sluit het klepje.





DE DRAADLOZE VERBINDING TESTEN

Er brandt een statuslampje op de tablet wanneer de tablet correct is aangesloten en door de computer als USB-apparaat is geregistreerd. Als u problemen ondervindt met de draadloze verbinding, voert u de volgende controles uit.

1. Controleer eerst de algemene [probleemoplossing](#) procedures.
2. Controleer of de draadloze module is ingeschakeld. Zie [status van batterij en draadloze verbinding](#).
3. Controleer of de draadloze module en ontvanger op de juiste manier zijn geïnstalleerd. Zie [draadloze bediening instellen](#).
4. Controleer de batterijstroom. Zie [status van batterij en draadloze verbinding](#). Als de batterij bijna leeg is, sluit u de USB-kabel aan om de batterij op te laden. Zie [de batterij laden](#).
5. Schakel de draadloze module uit en weer in.
6. Plaats de tablet dicht bij de computer. Controleer of er zich geen metalen voorwerpen of massieve voorwerpen tussen de tablet en de computer bevinden.
7. Open het controlepaneel van de Wacom-tablet en klik op de knop OVER. In het dialoogvenster dat verschijnt, klikt u op de knop DIAGNOSE... Het dialoogvenster DIAGNOSE bevat dynamische informatie over de tablet. Controleer bij DRAADLOZE MODUS of deze AAN staat. Wanneer u klaar bent, klikt u op de knop SLUITEN om het dialoogvenster te sluiten.

Indien deze tests geen goed resultaat opleveren, is uw hardware wellicht defect. Zie [technische ondersteuningsdiensten](#).





PROBLEEMOPLOSSING

Mocht u toch een probleem ondervinden, dan raadt Wacom u aan het volgende te doen:

1. Als het stuurprogramma voor uw tablet niet goed wordt geladen, voert u eerst de handelingen uit die in het foutbericht op het scherm worden aanbevolen. Als u daarmee het probleem niet kunt verhelpen, raadpleegt u de procedures voor het oplossen van problemen in dit hoofdstuk.
2. Raadpleeg de [probleemoplossingstabellen](#). Uw probleem wordt er wellicht in beschreven, en u kunt de voorgestelde oplossing uitproberen.
3. Ga naar <http://wacom.com> en kies de Wacom-website voor uw regio om de Veelgestelde vragen over het product te raadplegen.
4. Als zich een compatibiliteitsconflict voordoet tussen Intuos Pro en een nieuw hardware- of softwareproduct, raadpleegt u [software-updates verkrijgen](#) voor informatie over het downloaden van nieuwe stuurprogramma's. Wacom werkt het stuurprogramma regelmatig bij om de compatibiliteit met nieuwe producten te garanderen.
5. Test uw tablet en Intuos Pro-invoerapparaten. Zie [de tablet testen](#) en [bedieningselementen en invoerapparaten testen](#).
6. Als de in deze handleiding vermelde suggesties het probleem niet verhelpen, neemt u contact op met de ondersteuning van Wacom. Zie [technische ondersteuningsdiensten](#) voor informatie over ondersteuning in uw regio.

[De tablet testen](#)

[Bedieningselementen en invoerapparaten testen](#)

[Probleemoplossingstabellen](#)

[Technische ondersteuningsdiensten](#)

[Software-updates verkrijgen](#)





DE TABLET TESTEN

1. Schakel uw computer in en wacht tot het systeem volledig is geladen.
2. Controleer de USB-aansluiting. Er brandt een statuslampje op de tablet wanneer de tablet correct is aangesloten en door de computer als USB-apparaat is geregistreerd. Als dat niet het geval is:
 - Controleer u of de USB-kabel goed is aangesloten op een actieve USB-poort op de computer.
 - Controleert of de USB-kabel van uw tablet is beschadigd.
 - Als u de tablet op een USB-hub aansluit (of op een hub-apparaat zoals een toetsenbord met USB-poorten), controleert u of de USB-hub juist op de computer is aangesloten en actief is.
 - Als een statuslampje niet gaat branden nadat u de computer hebt ingeschakeld en deze volledig is opgestart, is de USB-poort wellicht niet actief. Controleer of u de tablet hebt aangesloten op een actieve USB-poort.
 - Sluit de tablet op een andere USB-poort aan of op de USB-poort van een andere computer.
 - Wanneer u problemen ondervindt met de voeding van de tablet (het statuslampje gaat niet branden), sluit u de tablet rechtstreeks aan op de USB-poort van de computer. Maak tijdelijk geen gebruik van externe hubs tot het systeem de tablet herkent en de tablet werkt. Wanneer de tablet eenmaal werkt, kunt u deze meestal probleemloos overbrengen naar een actieve USB-hub.
3. Controleer de aansluiting van de tablet voor het [draadloze gebruik](#). Er brandt een statuslampje op de tablet wanneer de tablet correct is aangesloten en door de computer als USB-apparaat is geregistreerd. Als dat niet het geval is:
 - Controleer of de draadloze module is ingeschakeld. Zie [status van batterij en draadloze verbinding](#).
 - Controleer of de draadloze module en ontvanger op de juiste manier zijn geïnstalleerd. Zie [draadloze bediening instellen](#).
 - Controleer de batterijstroom. Zie [status van batterij en draadloze verbinding](#). Als de batterij bijna leeg is, sluit u de USB-kabel aan om de batterij op te laden. Zie [de batterij laden](#).
 - Schakel de draadloze module uit en weer in.
 - Plaats de tablet dicht bij de computer. Controleer of er zich geen metalen voorwerpen of massieve voorwerpen tussen de tablet en de computer bevinden.





4. Controleer de pen. Als het stuurprogramma van uw tablet niet goed wordt geladen, is peninvoer niet beschikbaar. (U kunt wel de penpunt gebruiken om de schermcursor te verplaatsen en te klikken, maar u kunt geen andere penfuncties gebruiken.) Installeer het stuurprogramma van de tablet.
 - Verplaats de pen over het actieve tabletgebied. De schermcursor hoort zich dan in dezelfde richting over uw monitor of beeldscherm te verplaatsen.
 - Druk de penpunt op het tabletoppervlak. Het statuslampje moet feller gaan branden.
 - Houd vervolgens, zonder druk op de penpunt toe te passen, de penpunt op ongeveer 10 mm van het oppervlak van de tablet en druk op de zijschakelaar. Het statuslampje moet weer feller gaan branden.
 - Draai de pen om en druk de gum op het tabletoppervlak. Het statuslampje moet weer feller gaan branden.

Zie ook [bedieningselementen en invoerapparaten testen](#) en [een pen testen](#).

5. Controleer de aanraakinvoer. Probeer de schermcursor te bewegen door uw vinger over het tabletoppervlak te bewegen. Tik vervolgens op een item om dit te selecteren. Het statuslampje moet helder branden als u het actieve gebied van uw tablet aanraakt.

Als het stuurprogramma voor uw tablet niet goed wordt geladen, worden algemene aanraakbewegingen wel herkend, maar andere handelingen en bewegingen niet. Als bewegingen niet worden herkend, installeer dan het stuurprogramma van de tablet opnieuw.
6. Controleer de ExpressKeys. Zie [bedieningselementen en invoerapparaten testen](#) en [De ExpressKeys testen](#).
7. Controleer de Touch Ring. Zie [bedieningselementen en invoerapparaten testen](#) en [De Touch Rings testen](#).
8. Controleer alle andere apparaten, zoals de optionele Intuos Pro-muis. Zie [bedieningselementen en invoerapparaten testen](#).

Indien een of meerdere tests geen goed resultaat opleveren, is uw hardware wellicht defect. Zie [technische ondersteuningsdiensten](#).

Gebruik na de test het controlepaneel van de Wacom-tablet om de tablet en de invoerapparaten te configureren voor elke willekeurige aangepaste instelling die u eerder hebt gebruikt.



BEDIENINGSELEMENTEN EN INVOERAPPARATEN TESTEN

Als de bedieningselementen of invoerapparaten van de Intuos Pro niet naar verwachting functioneren, is het raadzaam om eerst de toegewezen functies te controleren of de standaardinstellingen van de pen te herstellen. Doe dit ook als u een aanraakgevoelig tablet hebt en problemen ondervindt met de aanraakinvoer.

Een snelle manier om de standaardinstellingen van een apparaat te herstellen, is door het apparaat uit de lijst APPARAAT in het regelpaneel te verwijderen. U doet dit door het apparaat te selecteren en vervolgens in de lijst APPARAAT op de knop [-] te klikken. Plaats het apparaat vervolgens terug op de tablet. Het apparaat wordt weer aan de lijst APPARAAT toegevoegd, met de standaardinstellingen.

- Open het controlepaneel van de Wacom-tablet en klik op de knop OVER. In het dialoogvenster dat verschijnt, klikt u op de knop DIAGNOSE... Het dialoogvenster DIAGNOSE bevat dynamische informatie over de tablet, uw hulpmiddel(en) en alle informatie over aanraakgevoelige tabletten.

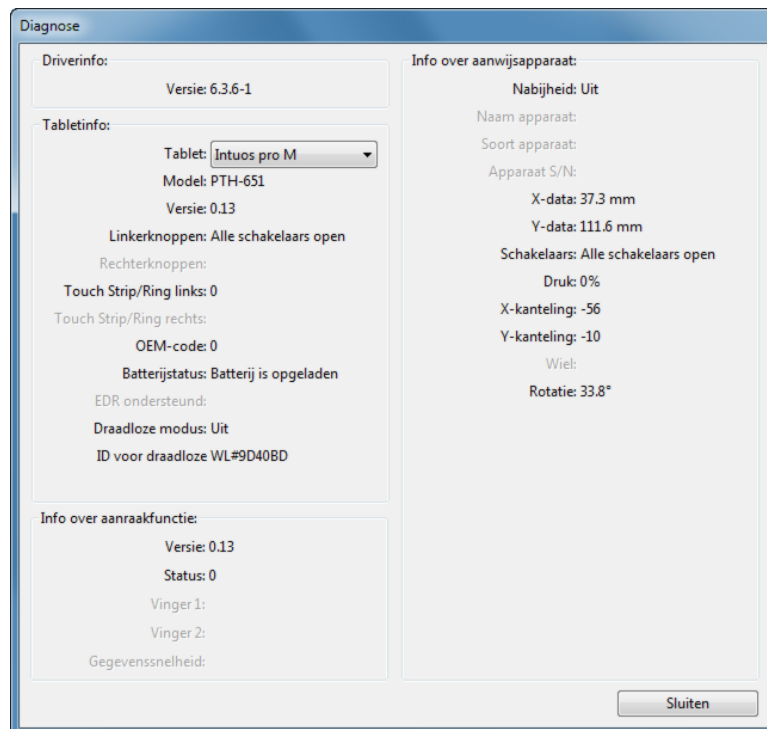

- Als er meerdere tabletten op uw systeem zijn aangesloten, selecteert u de tablet die u gaat testen in de kolom TABLETINFO.
- Gebruik de informatie in het dialoogvenster DIAGNOSE bij het testen van uw tablet en invoerapparaten.

Opmerking: als een apparaatknoop is ingesteld op TAARTMENU of OPENEN/UITVOEREN..., wordt de functie uitgevoerd wanneer u op de knop drukt. In dat geval is het handig om de functie van de knop te wijzigen voordat u de test start.

[De ExpressKeys testen](#)

[De Touch Ring testen](#)

[Een pen testen](#)



DE EXPRESSKEYS TESTEN

1. Open het dialoogvenster DIAGNOSE en houd de kolom TABLETINFO in de gaten terwijl u elke ExpressKey test.
Let erop dat u in de kolom TABLETINFO de tablet selecteert die u test.
2. Test de ExpressKeys door ze een voor een in te drukken. Telkens als u op een toets drukt, verschijnt het nummer dat bij de toets hoort naast de categorie LINKERKNOPPEN.
3. Wanneer u klaar bent, klikt u op de knop SLUITEN om het dialoogvenster te sluiten.

DE TOUCH RING TESTEN

1. Open het dialoogvenster DIAGNOSE en bekijk de kolom TABLETINFO terwijl u de Touch Ring test.
Let erop dat u in de kolom TABLETINFO de tablet selecteert die u test.
2. Beweeg uw vinger over de gehele omtrek van de Touch Ring. Terwijl u uw vinger op de Touch Ring plaatst en beweegt, verschijnt er een LINKERAANRAAK-nummer dat de huidige vingerpositie op de Touch Ring aangeeft.
3. Druk op de schakelknop om tussen de vier aanpasbare modi te schakelen. Bij het schakelen tussen de instellingen gaat een bijbehorend statuslampje branden. In het dialoogvenster DIAGNOSE, wordt de status van de knoppen ook weergegeven bij LINKERKNOPPEN.
Als er functies op OVERSLAAN zijn ingesteld, wordt het overeenkomstige statuslampje overgeslagen in de schakelreeks.
4. Wanneer u klaar bent, klikt u op de knop SLUITEN om het dialoogvenster te sluiten.

Belangrijk: sommige toepassingen kunnen de functies van de ExpressKeys of de Touch Ring vervangen en aansturen. Sluit tijdens het testen van de Touch Ring eventueel alle toepassingen behalve het regelpaneel van de Wacom-tablet. Zie [Geïntegreerde toepassingen gebruiken](#) voor meer informatie.





EEN PEN TESTEN

1. Open het dialoogvenster DIAGNOSE, kijk naar de kolom INFO OVER AANWIJSAPPARAAT en breng uw Intuos Pro-apparaat op minder dan 10 mm van het actieve gebied van de tablet. Er verschijnen normaal gesproken waarden voor NABIJHEID, NAAM APPARAAT, SOORT APPARAAT en APPARAAT S/N. Indien er meer dan een tablet op het systeem is aangesloten, moet u ervoor zorgen dat u in de kolom TABLETINFO de TABLET selecteert waarvoor u de invoerapparaten gaat testen.
2. Verplaats het apparaat over het tabletopoppervlak. Als het goed is, geven de X- en Y-waarden de positie van het apparaat aan.
3. Test de schakelaars van de pen. Het statuslampje van de tablet gaat feller branden wanneer u met de penpunt klikt, op de zijschakelaar drukt of met de gum van de pen op de tablet drukt.
 - Klik met de penpunt op het tabletopoppervlak. De waarden voor SCHAKELAARS en DRUK veranderen. DRUK verandert van circa 0% wanneer u geen druk uitoefent in circa 100% wanneer u maximale druk uitoefent.
 - Druk op de zijschakelaar zonder de tablet aan te raken met de penpunt. De waarde van SCHAKELAARS verandert. Doe dit voor beide standen van de zijschakelaar van de Intuos Pro Pen.

Pen	Punt = 1
De waarden van SCHAKELAARS	Zijschakelaar (onderste stand) = 2
	Zijschakelaar (bovenste stand) = 3
	Gum = 1
<hr/>	
Airbrush	Punt = 1
De waarden van SCHAKELAARS	Zijschakelaar = 2
	Gum = 1

- Druk met de gum op de tablet. De waarden voor SCHAKELAARS en DRUK veranderen. DRUK verandert van circa 0% wanneer u geen druk uitoefent in circa 100% wanneer u maximale druk uitoefent.
 - Draai bij de optionele Airbrush het muiswielje naar voren. De waarde van WIEL wordt verlaagd naar ongeveer 0 wanneer het muiswielje helemaal naar voren is gerold. Beweeg het muiswielje naar achteren. De waarde van WIEL wordt verhoogd naar ongeveer 1000 wanneer het muiswielje helemaal naar achteren is gerold.
4. Test de kanteling van de X-as door de pen vanuit een verticale positie naar rechts te bewegen. De waarde voor X-KANTELING verandert van ongeveer 0 naar +60. Beweeg het apparaat vervolgens vanuit een verticale positie naar links. De X-KANTELING moet worden gewijzigd van ongeveer 0 naar -60.
 5. Test de kanteling van de Y-as door de pen vanuit een verticale positie naar de onderkant van de tablet te bewegen. De Y-KANTELING moet worden gewijzigd van ongeveer 0 naar +60. Beweeg het apparaat nu naar de bovenkant van de tablet. De Y-KANTELING moet worden gewijzigd van ongeveer 0 naar -60.
 6. Test de rotatiefunctie voor de optionele Art Pen door de penpunt op het tabletopoppervlak te plaatsen en de pen langzaam om zijn as te draaien. Tijdens het draaien van de pen verandert de waarde van ROTATIE.
 7. Wanneer u klaar bent, klikt u op de knop SLUITEN om het dialoogvenster te sluiten.



PROBLEEMOPLOSSINGSTABELLEN

Raadpleeg de volgende tabellen als u problemen ondervindt met de Intuos Pro-apparaten of de Intuos Pro-tablet. Uw probleem wordt er wellicht in beschreven, en u kunt de voorgestelde oplossing uitproberen.

Ga voor meer informatie naar de ondersteuningspagina van de Wacom-website op <http://wacom.com>.

[Algemene problemen](#)

[Problemen met de pen](#)

[Problemen met aanraken](#)

[Problemen met de draadloze verbinding](#)

[Windows-specifieke problemen](#)

[Mac-specifieke problemen](#)

ALGEMENE PROBLEMEN

Op de computer is geen USB-poort beschikbaar.	Controleer of er een USB-poort beschikbaar is op een USB-hub. Als dat het geval is, dient u een USB-hub of USB-kaart toe te voegen.
Het statuslampje van de tablet is niet verlicht.	<p>Controleer of de USB-kabel van de tablet correct is aangesloten op de tablet en op een actieve USB-poort.</p> <p>Als de tablet wordt aangesloten op een USB-hub, moet u controleren of de hub is aangesloten op een actieve USB-poort en of de hub actief is.</p> <p>Sluit de tablet op een andere USB-poort aan of gebruik een andere USB-kabel.</p> <p>Zie ook problemen met de draadloze verbinding als u Intuos Pro in de draadloze modus gebruikt.</p>
De computer schakelt niet naar stand-by.	<p>Wanneer u geen gebruik maakt van uw Intuos Pro-invoerapparaten, mogen deze zich niet op de tablet bevinden. Indien dit toch gebeurt, blijft de tablet gegevens verzenden en schakelt de computer niet over naar stand-by.</p> <p>Opmerking: omdat sommige voorwerpen van metaal of ander geleidend materiaal er ook voor kunnen zorgen dat de tablet gegevens verzendt, dient u het tabletoppervlak vrij te houden van voorwerpen als u de tablet niet gebruikt.</p>
De schermcursor is niet stabiel en springt over het scherm bij gebruik van de tablet.	In sommige gevallen kunnen de radiofrequenties van een computerbeeldscherm of een radio voor storingen zorgen. Als er zich storingen voordoen, plaatst u de tablet op minstens 15 cm van het scherm of stelt u een andere vernieuwingsfrequentie of resolutie in voor het beeldscherm.
De tablet is ingesteld op EXPRESSKEYS RECHTS (of EXPRESSKEYS LINKS), maar op het aanmeldscherm lijkt de tablet ondersteboven te werken.	Installeer het stuurprogramma van de tablet opnieuw en wijzig de standaardoriëntatie van de tablet. Zie het stuurprogramma installeren .
In bepaalde toepassingen voeren de ExpressKeys of Touch Ring andere functies uit dan de functies die zijn ingesteld in het regelpaneel van het Wacom-tablet.	<p>Sommige toepassingen kunnen de ExpressKey- en Touch Ring-functies vervangen en regelen. Zie Geïntegreerde toepassingen gebruiken.</p> <p>Wanneer u toepassingspecifieke instellingen gebruikt, moeten de instellingen voor de actieve toepassing zijn bijgewerkt.</p>

PROBLEMEN MET DE PEN

De pen kan de schermcursor niet positioneren of werkt helemaal niet.

Als het stuurprogramma van uw tablet niet goed wordt geladen, is peninvoer niet beschikbaar.

- U kunt wel de penpunt gebruiken om de schermcursor te verplaatsen en te klikken, maar u kunt geen andere penfuncties gebruiken.
- Voor tabletmodellen voor zowel pen- als aanraakinvoer worden de algemene aanraakbewegingen wel herkend, maar andere handelingen en bewegingen niet.

Installeer het stuurprogramma van de tablet.

De pen kan niet tekenen of inkten met drukgevoeligheid.

In sommige toepassingen moet de functie voor drukgevoeligheid in de toepassing of het geselecteerde invoerapparaat eerst worden ingeschakeld. Controleer ook of uw toepassing drukgevoeligheid ondersteunt.

Klikken gaat moeilijk.

Stel een lagere GEVOELIGHEID VAN PUNT in. Zie [de gevoeligheid van de punt en het dubbelklikken instellen](#).

Dubbelklikken gaat moeilijk.

Zorg dat u twee keer snel achter elkaar op dezelfde plaats op het actieve tabletgebied klikt. Dubbelklikken kunt u het beste met de zijschakelaar doen.

Open het Wacom-controlepaneel en ga naar het tabblad PEN. Probeer de DUBBELKLIKAFSTAND PENPUNT te vergroten of stel een lagere GEVOELIGHEID VAN PUNT in.

Stel een ExpressKey in om te DUBBELKLIKKEN en gebruik deze toets om te dubbelklikken.

Windows: stel uw systeem zo in dat u programma's kunt starten door eenmaal te klikken. Zie [klikken](#).

De pen selecteert alles en blijft tekenen.

Open het Wacom-controlepaneel en ga naar het tabblad PEN. Verplaats de schuifknop GEVOELIGHEID VAN PUNT naar KRACHTIG of selecteer de knop AANPASSEN... en verhoog de waarde van KLIKREMPEL. Raadpleeg [bedieningselementen en invoerapparaten testen](#) als dit niet helpt.

De penpunt is mogelijk versleten. Zie [de penpunt vervangen](#).

De gum selecteert alles of blijft gummen.

Open het Wacom-controlepaneel en ga naar het tabblad GUM. Verplaats de schuifknop GEVOELIGHEID VAN GUM naar KRACHTIG of selecteer de knop AANPASSEN... en verhoog de waarde van KLIKREMPEL. Raadpleeg [bedieningselementen en invoerapparaten testen](#) als dit niet helpt.

U ziet een vertraging op het scherm aan het begin van pen- of inktstreken.

Open het Wacom-controlepaneel en ga naar het tabblad PEN. Probeer de DUBBELKLIKAFSTAND PENPUNT te vergroten. Als dit niet werkt, zet u de schuifregelaar van de DUBBELKLIKAFSTAND PENPUNT op UIT. Op deze manier schakelt u de Dubbelklik-Assistent uit.

Schakel de functies voor digitaal inkten van uw besturingssysteem uit.

U moet hard op de pen drukken om te klikken, te tekenen of te schrijven.

Open het Wacom-controlepaneel en ga naar het tabblad PEN. Verplaats de schuifregelaar op de schuifbalk GEVOELIGHEID VAN PUNT naar ZACHT of selecteer de knop AANPASSEN... en verlaag de instellingen van GEVOELIGHEID en KLIKREMPEL.



De punt van de pen functioneert niet.

Gebruik alleen compatibele pennen van Wacom, zoals de pen die bij het product is geleverd, of een accessoire van Wacom dat bedoeld is voor gebruik met de Intuos Pro. Andere pennen werken mogelijk niet correct op de tablet.

Ga naar het tabblad PEN van het controlepaneel en controleer of aan de punt een KLIKfunctie is toegewezen.

Het statuslampje van de tablet moet feller gaan branden wanneer u op de punt drukt. Als dat niet zo is, is uw hardware mogelijk defect. Zie [bedieningselementen en invoerapparaten testen](#).

Het wijzigen van de instellingen van de pen of een ander apparaat heeft geen effect.

Wijzig de instellingen voor zowel het apparaat als de toepassing waar u gebruik van maakt. Zie [toepassings specifieke instellingen](#) en [meerdere apparaten gebruiken](#).

De zijschakelaar van de pen werkt niet.

Gebruik alleen compatibele pennen van Wacom, zoals de pen die bij de Intuos Pro is geleverd, of een accessoire van Wacom dat bedoeld is voor gebruik met de Intuos Pro. Andere pennen werken mogelijk niet correct op de tablet.

Druk op de zijschakelaar wanneer de penpunt zich op minder dan 10 mm van het actieve gebied van de tablet bevindt. Druk hierbij niet op de penpunt.

Controleer in het controlepaneel van de Wacom-tablet of de zijschakelaar is ingesteld voor de functie die u van de toepassing en het apparaat verwacht.

Controleer ook de MODUS VAN ZIJSCHAKELAAR. Als KLIK EN TIK is geselecteerd, moet u eerst de zijschakelaar indrukken terwijl u de penpunt op de tablet houdt om een klikfunctie uit te voeren. Zie [geavanceerde opties](#).

Het statuslampje van de tablet moet feller gaan branden wanneer u op de zijschakelaar drukt.

Als dat niet zo is, is uw hardware mogelijk defect. Zie [de tablet testen](#).

De schermcursor springt terug.

Plaats geen Intuos Pro-apparaat op de tablet wanneer deze niet in gebruik is of wanneer u een ander aanwijsapparaat gebruikt. Als u een apparaat op de tablet laat staan, kan dat de positie van de schermcursor beïnvloeden wanneer u een ander invoerapparaat gebruikt.

U kunt de cursor niet naar de gewenste plaats op het scherm brengen, of de door u getekende lijnen verschijnen niet op de plaats waar de cursor zich in de grafische toepassing bevindt.

Open het controlepaneel van de Wacom-tablet en selecteer het tabblad TABLET-SCHERMRELATIE.

Controleer of de PENMODUS is geselecteerd en of SCHERMGEBIED is ingesteld op VOLLEDIG SCHERM voor het geselecteerde apparaat en de geselecteerde toepassing. Als dit het probleem niet verhelpt, klikt u op de knop STANDAARD om de standaardinstellingen voor de tablet-schermprojectie te herstellen. Indien het probleem nog steeds niet verholpen is, verwijdert u de voorkeursinstellingen van de tablet (zie [Windows-specifieke problemen](#) of [Mac-specifieke problemen](#) voor meer informatie).

Bevestig of de pen al dan niet functioneert. Zie [bedieningselementen en invoerapparaten testen](#).





Als u de pen gebruikt om de Touch Ring te bedienen, is het mogelijk dat de Touch Ring niet goed werkt.

De Touch Ring is ontworpen om te worden bediend met uw vinger en werkt niet met de penpunt.

Wanneer de Intuos Pro zich in een systeem met meerdere beeldschermen bevindt, kunt u de pen niet gebruiken om de andere beeldschermen te bedienen.

U kunt de Intuos Pro en uw andere beeldschermen afwisselend bedienen met behulp van een ExpressKey of penknop die is ingesteld op [SCHERM WISSELEN](#).

Controleer of het SCHERMGEBIED op het tabblad TABLET-SCHERMRELATIE is ingesteld op VOLLEDIG.

U kunt ook uw pen gebruiken om de andere beeldschermen te bedienen in de muismodus. Als u de muismodus wilt gebruiken, stelt u eerst een penknop in op MODUSWISSEL.... Gebruik vervolgens de knop om te schakelen tussen de PENMODUS en de MUISMODUS.

PROBLEMEN MET AANRAKEN

De aanraakinvoer werkt niet.

Schakel de aanraakinvoer in door op een ExpressKey te drukken die is ingesteld op AANRAKING AAN/UIT. Of u opent het controlepaneel van het Wacom-tablet, klikt op het pictogram TOUCH en opent het tabblad STANDAARDGEBAREN, MIJN GEBAREN of AANRAAKOPTIES. Zorg dat de optie SCHAKEL AANRAAKINVOER IN is geselecteerd.

De aanraakinvoer lijkt niet volledig te werken. De schermcursor beweegt wel, maar ingewikkeldere handelingen of bewegingen werken niet.

Als het stuurprogramma voor uw tablet niet goed wordt geladen, worden algemene aanraakbewegingen wel herkend, maar andere handelingen en bewegingen niet. Installeer het stuurprogramma van de tablet.

De tablet herkent aanraking met meerdere vingers niet goed.

Als u uw vingers te dicht bij elkaar houdt, herkent uw tablet twee vingers mogelijk als één vinger. Plaats uw vingers iets verder uit elkaar.

In Adobe Photoshop kan niet worden in- en uitgezoomd.

Als de zoomfuncties niet goed werken in Photoshop, controleert u of de functie ZOOMEN MET SCHUIFWIEL niet is geselecteerd in de VOORKEUREN van Photoshop.

In Adobe Photoshop werken de bewegingen voor scrollen en pannen niet goed.

Als de bewegingen voor aanraakinvoer niet goed werken in Photoshop, controleert u of de functie ZOOMEN MET SCHUIFWIEL niet is geselecteerd in de VOORKEUREN van Photoshop.

De bewegingen voor rotatie werken niet consistent of helemaal niet.

Rotatie werkt mogelijk niet bij alle toepassingen op dezelfde manier. De rotatiefunctie kan bijvoorbeeld soepel werken in stappen van 90° of helemaal niet.

Voor de beste herkenning van deze beweging plaatst u uw vingers diagonaal op het tabletoppervlak en houdt u ze ten minste 25 mm uit elkaar.





PROBLEMEN MET DE DRAADLOZE VERBINDING

Op de computer is geen USB-poort beschikbaar.

Controleer of er een USB-poort beschikbaar is op een USB-hub. Als dat niet zo is, gebruik dan een USB-hub of installeer een USB-kaart in de computer.

Nadat u op de aan-uitknop van de draadloze module hebt gedrukt, brandt een statuslampje op de tablet 4 seconden en gaat vervolgens uit.

Als er geen draadloze verbinding is, wordt de draadloze module na 4 seconden uitgeschakeld.

- Controleer of de draadloze ontvanger op de juiste manier is aangesloten op een actieve USB-poort op uw computer of op een USB-hub.
- Plaats de tablet dicht bij de antenne en controleer of er zich geen metalen of massieve objecten tussen de tablet en de computer bevinden.

Druk vervolgens nog een keer op de aan-uitknop om de verbinding te activeren.

Nadat u de draadloze module hebt ingeschakeld, geeft een statuslampje aan dat de tablet goed functioneert, maar kan de schermcursor niet worden verplaatst.

Als uw tablet aanraakinvoer ondersteunt, controleer dan of u de aanraakinvoer niet hebt uitgeschakeld.

Zorg ervoor dat u de pen op de juiste manier gebruikt. Nakijken [met de Grip Pen](#).

Schakel de draadloze module uit en weer in.

Als de batterij bijna leeg is, raadpleegt u [de batterij laden](#).

Er is een draadloze verbinding, maar de tablet werkt niet naar behoren.

Controleer of u het stuurprogramma van de tablet correct hebt geïnstalleerd.

Zie ook [de draadloze verbinding optimaliseren](#).

De tablet werkt wanneer hij is aangesloten met een USB-kabel, maar wordt uitgeschakeld zodra die kabel wordt losgekoppeld.

Controleer of de draadloze module en ontvanger op de juiste wijze zijn geplaatst en of de draadloze module is ingeschakeld.

Controleer de batterij. Zie [status van batterij en draadloze verbinding](#).

- Open het klepje van het vak voor de draadloze module en controleer of de batterij correct is geplaatst.
- Controleer de batterij op lekken of zichtbare sporen van schade.
- Laad de batterij gedurende een nacht op en probeer opnieuw. Als het probleem zich blijft voordoen, is de batterij mogelijk volledig ontladen of defect en kan deze niet meer worden opgeladen. U dient een nieuwe batterij aan te schaffen. Zie [onderdelen en accessoires bestellen](#).





Het statuslampje gaat niet branden nadat ik op de aan-uitknop op de draadloze module heb gedrukt.

Probeer het nogmaals. Vervolgens:

1. Controleer of de draadloze Wacom-ontvanger op de juiste manier is aangesloten op een actieve USB-poort. Als u de tablet op een USB-hub aansluit, moet u controleren of de hub is aangesloten op een actieve USB-poort en of de hub actief is.
2. Controleer of de draadloze Wacom-module op de juiste manier in de tablet is geplaatst. Druk op de aan-uitknop om draadloos verbinding te maken.
3. Als het statuslampje nog steeds niet brandt, controleer dan de USB-kabel tussen de tablet en de computer.

Controleer op de draadloze module het statuslampje van de batterij.

Als het lampje rood brandt, wordt de batterij opgeladen. Als het lampje groen brandt, is de batterij helemaal opgeladen. Als het lampje niet brandt, kan de batterij defect zijn. Vervang in dat geval de batterij.

4. Als de lampjes op zowel de tablet als op de draadloze module niet gaan branden, neem dan contact op met de ondersteuningsafdeling van Wacom in de regio waar u het product hebt gekocht. Zie [technische ondersteuningsdiensten](#).

De schermcursor of de pennenstreken reageren traag of verspringen in sommige toepassingen.

Zie [de draadloze verbinding optimaliseren](#) voor tips over het verbeteren van de verbinding.

De batterij lijkt niet meer te worden opgeladen wanneer de computer in de slaapstand overgaat.

Pas indien nodig de instellingen voor energiebeheer of energiebesparing van uw systeem aan zodat de computer niet meer in de slaapstand gaat als de batterij wordt opgeladen.





WINDOWS-SPECIFIEKE PROBLEMEN

De voorkeursinstellingen van de tablet zijn mogelijk beschadigd of u wilt de fabrieksinstellingen voor alle instellingen herstellen.

Gebruik het Wacom-hulpprogramma voor de voorkeurenbestanden van de tablet om uw voorkeuren in te stellen. Sluit alle geopende toepassingen. Klik op het pictogram START en selecteer ALLE PROGRAMMA'S. Selecteer vervolgens WACOM-TABLET en HULPPROGRAMMA VOOR DE VOORKEURENBESTANDEN VAN DE TABLET.

- Het verdient aanbeveling om eerst een back-up van uw tabletvoorkeuren te maken. Klik in het dialoogvenster van het HULPPROGRAMMA VOOR DE VOORKEURENBESTANDEN VAN DE TABLET op BACK-UP... en volg de aanwijzingen op het scherm.
- Gebruik vervolgens het Hulpprogramma voor de voorkeurenbestanden van de tablet om de tabletvoorkeuren te verwijderen:
Eén gebruiker. Klik onder MIJN VOORKEUREN op VERWIJDEREN om de voorkeuren van de huidige gebruiker te verwijderen.
Meerdere gebruikers. Klik onder VOORKEUREN VAN ALLE GEBRUIKERS op VERWIJDEREN om voorkeuren voor meerdere gebruikers te verwijderen. U hebt beheerdersrechten nodig om de voorkeuren van alle gebruikers te verwijderen. Start alle geopende toepassingen die de tablet herkennen opnieuw op.

U kunt de tabletvoorkeuren waarvan u een back-up hebt gemaakt herstellen door op HERSTELLEN... onder MIJN VOORKEUREN te klikken.





MAC-SPECIFIEKE PROBLEMEN

Bij het opstarten verschijnt er een mededeling dat het stuurprogramma niet kan worden geladen of dat er geen tabletvoorkeursinstellingen zijn ingevoerd.

Er is bij het opstarten geen tablet gevonden.

Bij een draadloze verbinding:

- Controleer of de verbinding actief is. Zie [status van batterij en draadloze verbinding](#).
- Selecteer HULPPROGRAMMA'S in het menu GA en start SYSTEEMPROFIEL. Selecteer USB in het gedeelte HARDWARE van de INHOUDlijst. Nu moet er een USB-tabletmodel van Wacom verschijnen. Ziet u in de lijst geen tabletmodel staan, controleer dan de draadloze verbinding.

Indien aangesloten met de meegeleverde USB-kabel:

- Controleer of de USB-kabel goed is aangesloten op een actieve USB-poort op de computer of op een USB-hub. Controleer of er een statuslampje van de tablet brandt. Als u de tablet hebt aangesloten op een USB-hub, controleer dan of de hub aangesloten en actief is.
- Selecteer HULPPROGRAMMA'S in het menu GA en start SYSTEEMPROFIEL. Selecteer USB in het gedeelte HARDWARE van de INHOUDlijst. Nu moet er een USB-tabletmodel van Wacom verschijnen. Als er geen tabletmodel wordt weergegeven, controleer dan of de USB-kabel goed is aangesloten of probeer de tablet aan te sluiten op een andere USB-poort.

Indien het probleem nog steeds niet is verholpen, verwijdert u het oude stuurprogramma en installeert u het tabletstuurprogramma opnieuw.

Neem contact op met Wacom voor technische ondersteuning indien het probleem nog steeds niet is verholpen.

Zie [technische ondersteuningsdiensten](#).





De voorkeursinstellingen van de tablet zijn mogelijk beschadigd of u wilt de fabrieksinstellingen voor alle instellingen herstellen.

Gebruik het Hulpprogramma Wacom-tablet om uw voorkeuren in te stellen. Sluit alle geopende toepassingen. Open de hoofdmap TOEPASSINGEN. Open de map WACOM-TABLET en voer het HULPPROGRAMMA WACOM-TABLET uit.

- Het verdient aanbeveling om eerst een back-up van uw tabletvoorkeuren te maken. Selecteer in het Hulpprogramma Wacom-tablet de optie HUIDIGE GEBRUIKER of ALLE GEBRUIKERS. Klik vervolgens op BACK-UP... en volg de aanwijzingen op het scherm.
- Verwijder de voorkeursinstellingen van de tablet als volgt:

Eén gebruiker. Wanneer het hulpprogramma wordt gestart, selecteert u HUIDIGE GEBRUIKER en klikt u op VERWIJDEREN. Meld u af en weer aan. Wanneer het stuurprogramma wordt geladen, wordt er een nieuw bestand met voorkeursinstellingen gemaakt met de fabrieksinstellingen.

Meerdere gebruikers. Wanneer het hulpprogramma wordt gestart, selecteert u HUIDIGE GEBRUIKER en klikt u op VERWIJDEREN. Meld u af en weer aan. Wanneer het stuurprogramma wordt geladen, wordt er een nieuw bestand met voorkeursinstellingen gemaakt met de fabrieksinstellingen.

U kunt de tabletvoorkeuren waarvan u een back-up hebt gemaakt snel herstellen voor de HUIDIGE GEBRUIKER of voor ALLE GEBRUIKERS door in het hulpprogramma op HERSTELLEN... te klikken.

Opmerking: verwijder het bestand WACOM TABLET.PREFPANE niet handmatig uit de hoofdmap LIBRARY PREFERENCE PANES. Dit bestand mag alleen worden verwijderd wanneer het Wacom-stuurprogramma wordt verwijderd en alleen wanneer daarvoor het Hulpprogramma Wacom-tablet wordt gebruikt.

Inkt werkt niet goed met de Intuos Pro.

Er is mogelijk een probleem met de voorkeursinstellingen van Inkt. Verwijder het beschadigde bestand met voorkeursinstellingen als volgt. Deze voorkeursinstellingen worden weer ingeschakeld wanneer u de handschriftherkenning inschakelt.

1. Open SYSTEEMVOORKEUREN, kies TOON ALLES en selecteer INKT. Schakel de handschriftherkenning uit.
2. Kies de THUISMAP in het menu GA. Open de mappen BIBLIOTHEEK en VOORKEUREN. Verwijder de volgende voorkeuren:
 - COM.APPLE.INK.FRAMEWORK.PLIST
 - COM.APPLE.INK.INKPAD.PLIST
 - COM.APPLE.INK.INKPAD.SKETCH
3. Ga terug naar SYSTEEMVOORKEUREN en INKT en schakel de handschriftherkenning weer in.
4. Test de Inkt-functie met de Wacom-tablet en de Wacom-pen.

Indien dit uw probleem niet heeft verholpen, neemt u contact op met Apple Service & Support. Wacom is niet de fabrikant van de Inkt-software en is beperkt in haar vermogen om softwaretoepassingen van derden te ondersteunen.



TECHNISCHE ONDERSTEUNINGSDIENSTEN

Als u een probleem ondervindt met uw tablet, raadpleegt u eerst de installatiegids om na te gaan of de tablet correct is geïnstalleerd. Lees vervolgens de procedures voor [probleemoplossing](#).

Als u geen oplossing vindt in deze handleiding, kunt u op de Intuos Pro-installatie-cd in het opmerkingenbestand voor het door u gebruikte platform zoeken naar bijgewerkte informatie voor uw probleem. U kunt ook naar <http://wacom.com> gaan en de Wacom-website voor uw regio kiezen om de Veelgestelde vragen over het product te raadplegen.

Als u over een internetverbinding beschikt, kunt u de meest recente stuurprogramma's downloaden van de website van Wacom voor uw regio. Zie [software-updates verkrijgen](#).

Als het niet lukt het probleem te verhelpen en u vermoedt dat uw tablet niet correct werkt, neemt u contact op met de ondersteuning van Wacom in het gebied waar u het product hebt aangeschaft.

Als u belt, moet u voor uw computer zitten en de volgende informatie bij de hand hebben:

- Deze handleiding.
- Het serie- en modelnummer van de tablet. (Bevindt zich aan de onderzijde van de tablet.)
- Het versienummer van het stuurprogramma. (Dit kunt u vinden op de Intuos Pro-installatie-cd of door in het controlepaneel van de Wacom-tablet te klikken op de knop INFO.)
- Het merk en model van uw computer en de versie van het besturingssysteem.
- Een overzicht van de randapparaten die op uw computer zijn aangesloten.
- De toepassing waarin zich het probleem heeft voorgedaan en de versie van deze toepassing.
- De exacte tekst van de foutberichten die op uw beeldscherm werden weergegeven.
- Wat er gebeurd is en wat u deed op het moment dat het probleem optrad.
- Hoe u hebt geprobeerd het probleem op te lossen.

U kunt ook contact opnemen met de Wacom-ondersteuning door naar de Wacom-website voor uw regio te gaan en een vragenformulier (e-mail) in te vullen.

SOFTWARE-UPDATES VERKRIJGEN

Wacom werkt het stuurprogramma regelmatig bij om de compatibiliteit met nieuwe producten te garanderen. Als er zich een compatibiliteitsconflict voordoet tussen de Intuos en nieuwe hardware of software, kan het nuttig zijn om een nieuw stuurprogramma (indien beschikbaar) van internet te downloaden.

Ga naar <http://wacom.com> voor ondersteuning, productstuurprogramma's of andere software-updates.

REINIGING EN ONDERHOUD

Zorg ervoor dat de pen en het schermoppervlak van de Intuos schoon blijven. Stof en vuil op de pen kunnen slijtage van het oppervlak veroorzaken. Het schermoppervlak en de pen gaan langer mee als u deze regelmatig reinigt.

Bewaar uw Intuos en pen in een schone, droge omgeving en vermijd grote temperatuurschommelingen. Kamertemperatuur is het meest geschikt voor gebruik en opslag van de tablet.

Demonteer de Intuos of de pen niet. De garantie vervalt als u het product opent.

Belangrijk: let erop dat u nooit vloeistof op de Intuos of op de pen morst. Pas vooral op dat de display, ExpressKeys of de knoppen en punt van de pen niet nat worden. Deze onderdelen bevatten namelijk gevoelige elektronische onderdelen die defect kunnen raken als hier vloeistoffen in terechtkomen.

Om krassen op de Intuos Pro door een versleten penpunt te voorkomen, raden we u aan de penpunten regelmatig te vervangen. Zie [De penpunt vervangen](#).

Gebruik voor het reinigen van de Intuos Pro of de pen een zachte, vochtige doek. U kunt de doek desgewenst vochtig maken met een sopje van water en zachte zeep. Gebruik geen andere middelen, vloeistoffen of oplosmiddelen om de tablet of pen schoon te maken.

Als u het schermoppervlak van de Intuos wilt schoonmaken, gebruikt u een antistatische doek of een licht bevochtigde doek. Druk zachtjes op het scherm, en maak het oppervlak niet nat. Gebruik geen schoonmaakmiddelen voor het reinigen van de Intuos, anders kunt u het oppervlak beschadigen. Dergelijke schade wordt niet gedekt door de garantie.

BIJLAGE

In dit gedeelte vindt u tips over het onderhoud van uw Intuos Pro, de procedure voor het verwijderen van de tabletsoftware van de tablet, informatie over digitaal inkten en nog veel meer.

[De penpunt vervangen](#)

[Intuos Pro verwijderen](#)

[Meerdere tabletten installeren](#)

[Geïntegreerde toepassingen gebruiken](#)

[Expertinstellingen importeren](#)

[De optionele Airbrush en Art Pen gebruiken](#)

[Werken met de optionele muis](#)

[Productinformatie](#)

[Onderdelen en accessoires bestellen](#)

[Garantieservice](#)

DE PENPUNT VERVANGEN

Vervang regelmatig uw penpunten voor de beste resultaten en om beschadiging van de tablet te voorkomen.

Belangrijk: vervang de penpunt als deze er als volgt uitziet:

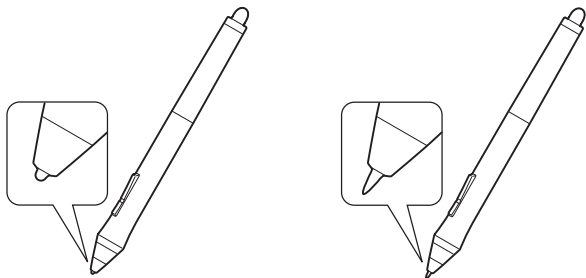

De penpunt slijt bij normaal gebruik.

Door overmatige druk kan deze sneller verslijten.

Vervang de punt wanneer deze te kort of stomp wordt.

1. Draai de onderkant van de penhouder los, zodat u bij de penpuntverwijderaar en de reservepunten kunt komen.

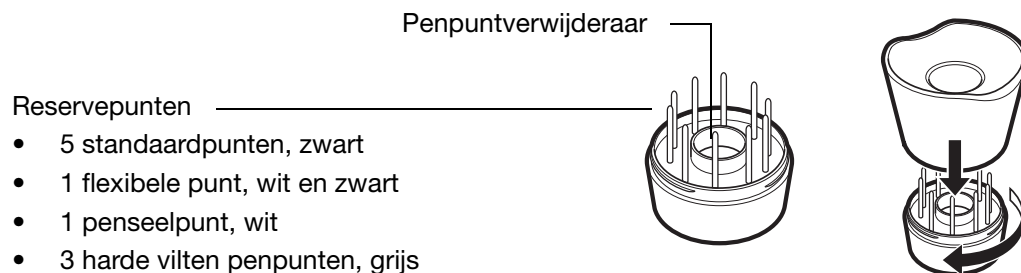

2. Pak de oude penpunt vast en trek deze recht uit de pen. Gebruik hierbij de penpuntverwijderaar, een pincet, een tangetje of soortgelijk instrument.



- Schuif het uiteinde van de nieuwe penpunt recht in de penhouder. Duw de penpunt zo ver mogelijk naar binnen.

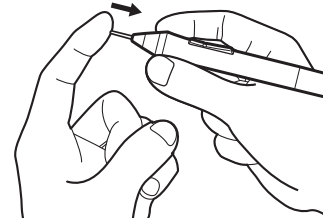
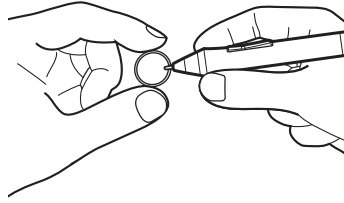
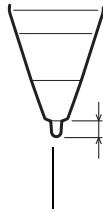

Vervang de punt wanneer er nog 1 mm of minder van over is.

Opmerking: penseelpunten hebben veren, zodat u een terugkoppeling waarneemt wanneer u met de Intuos Pro Pen of de optionele Airbrush werkt. Deze worden op dezelfde manier geïnstalleerd als standaardpenpunten.



Waarschuwing: verstikkingsgevaar. Let erop dat kinderen de penpunt of zijschakelaar niet inslikken. De penpunt of zijschakelaar kan namelijk losraken als kinderen hierop bijten.

Belangrijk: plaats pennen in de penhouder of leg ze plat op het bureau als u deze niet gebruikt. Om te voorkomen dat de Intuos Pro-apparaten hun gevoeligheid verliezen, dient u ze zo te bewaren dat ze niet op de punt of de gum rusten.

INTUOS PRO VERWIJDEREN

Als u het stuurprogramma verwijdert, gaat alle functionaliteit van de tablet verloren. Installeer het stuurprogramma opnieuw om de functionaliteit van de tablet te herstellen met de standaardinstellingen.

Windows 8:

- Klik in het startscherm van Windows 8 met de rechtermuisknop in de linkerbenedenhoek van het scherm. Kies CONFIGURATIESCHERM in het pop-upmenu dat verschijnt. Als u de klassieke weergave van Windows 8 gebruikt, drukt u op de Windows-toets op uw toetsenbord, of selecteert u het Windows-pictogram in de Charms-balk om het startscherm te openen.
- Kies EEN PROGRAMMA VERWIJDEREN of PROGRAMMA'S INSTALLEREN OF VERWIJDEREN.
- Selecteer WACOM-TABLET en klik op de knop VERWIJDEREN.

Windows 7 en Vista:

- Klik op STARTEN en kies CONFIGURATIESCHERM.
- Kies EEN PROGRAMMA VERWIJDEREN of SOFTWARE.
- Selecteer WACOM-TABLET en klik op de knop VERWIJDEREN.

Opmerking: na het verwijderen van de software moet het systeem mogelijk opnieuw worden opgestart om de wijzigingen van kracht te laten worden.

Mac:

- Kies PROGRAMMA'S in het menu GA en open de map WACOM-TABLET.
- Dubbelklik op het pictogram van het HULPPROGRAMMA WACOM-TABLET. Klik op de knop TABLETSOFTWARE VERWIJDEREN.
Geef uw beheerdersnaam en wachtwoord op.
- Nadat de tabletsoftware is verwijderd, klikt u op OK.

Zie [software-updates verkrijgen](#) voor informatie over het downloaden van een nieuw stuurprogramma (indien beschikbaar) vanaf de Wacom-website.



MEERDERE TABLETTEN INSTALLEREN

- Alle tabletten die op het systeem zijn gedetecteerd, worden in de lijst TABLET in het regelpaneel van het Wacom-tablet aangeduid met een pictogram.

Selecteer het pictogram van de tablet waarvan u de toepassings- en apparaatinstellingen wilt wijzigen.

- Het regelpaneel wordt niet gestart tenzij er een ondersteund tablet op de computer wordt aangesloten.
- Alleen de instellingen van aangesloten tabletten kunnen worden bekeken of gewijzigd.

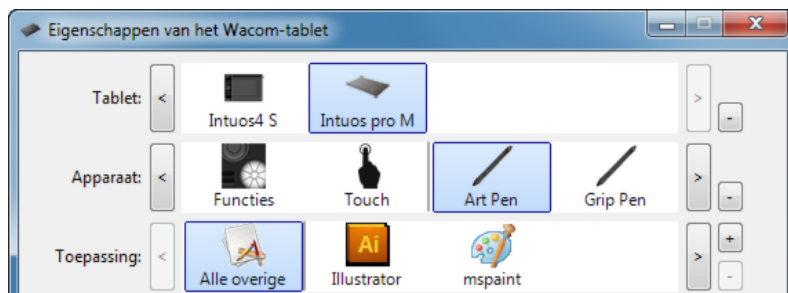

Als u een nieuw tablet wilt toevoegen, sluit u het aan op uw computer. Het systeem vindt en initialiseert de tablet automatisch. Er wordt een pictogram van de tablet aan het regelpaneel toegevoegd.

Belangrijk: houd er bij het installeren van extra tabletten op Windows-systemen rekening mee dat bij het gebruik van extra tabletten de gumfunctie in bepaalde toepassingen wellicht niet werkt. De gumfunctie blijft naar behoren functioneren bij gebruik van het eerste tablet dat aan het regelpaneel is toegevoegd.

Als u een van de tabletten uit het stuurprogramma wilt verwijderen, selecteert u de gewenste tablet en klikt u naast de lijst TABLET op de knop [-].

- Alleen tabletten die op de computer zijn aangesloten, kunnen uit de lijst van het configuratiescherm worden verwijderd.
- Als u de tablet weer wilt toevoegen aan het stuurprogramma, moet u de computer eerst opnieuw opstarten.

GEÏNTEGREERDE TOEPASSINGEN GEBRUIKEN

Bepaalde softwaretoepassingen zijn mogelijk ontworpen voor rechtstreekse aansturing van ExpressKeys of Touch Rings. Als u een dergelijke geïntegreerde toepassing gebruikt, voeren de ExpressKeys of Touch Rings mogelijk andere functies uit dan die waarvoor ze zijn ingesteld in het regelpaneel van het Wacom-tablet.

- Als een ExpressKey door een toepassing wordt vervangen, wordt de ExpressKey-instelling automatisch bijgewerkt met de nieuwe functienaam of de aanduiding 'Toepassingsspecifiek'. Afhankelijk van de toepassing kunnen enkele of alle ExpressKeys worden vervangen.
- Als een toepassing de Touch Ring vervangt, heeft dat betrekking op alle Touch Ring-functies. Als een toepassing slechts enkele van de beschikbare Touch Ring-functies vervangt, worden de resterende functies ingesteld op OVERSLAAN.
- Een geïntegreerde toepassing bestuurt de ExpressKeys of Touch Ring alleen wanneer die toepassing actief is en op de voorgrond staat. Wanneer u die toepassing sluit (of een nieuw toepassingsvenster selecteert om in te werken), worden de instellingen van het controlepaneel van de Wacom-tablet hersteld naar hun eerdere status.
- U kunt de functie-instellingen van de ExpressKeys, Touch Rings of de pen voor de toepassing die op de voorgrond staat, controleren door een van de ExpressKeys in te stellen op [INSTELLINGEN](#) en die knop op elk gewenst moment in te drukken.

Toepassingen die op deze manier zijn geïntegreerd, bieden u gewoonlijk de mogelijkheid om deze functionaliteit uit te schakelen wanneer u uw Wacom-product voor het eerst met deze toepassing gebruikt. Raadpleeg de documentatie die u bij de toepassing hebt ontvangen voor meer informatie over het aanpassen of uitschakelen van deze functionaliteit.

Als een automatische prompt of de documentatie van de toepassing u niet vertelt hoe u dit gedrag kunt uitschakelen, kunt u het regelpaneel van het Wacom-tablet gebruiken om [toepassings specifieke instellingen](#) te maken die het gedrag van de geïntegreerde toepassing vervangen.

Belangrijk: als u een toepassings specifieke instelling definieert voor een geïntegreerde toepassing en u een ExpressKey- of Touch Ring-functie instelt op TOEPASSINGSSPECIFIEK, kan de geïntegreerde toepassing de functie toch nog besturen.



EXPERTINSTELLINGEN IMPORTEREN

Met de functie voor het importeren van expertinstellingen kunt u aangepaste configuratiescherminstellingen voor de Wacom-tablet importeren vanuit een XML-bestand (Extensible Markup Language).

- Sommige softwareontwikkelaars leveren bestanden met aangepaste instellingen die speciaal zijn ontworpen voor optimale prestaties bij gebruik van uw Wacom-product in combinatie met hun toepassingen.
- Bezoek de Wacom-website voor uw regio voor bestanden met aangepaste instellingen die mogelijk beschikbaar zijn voor uw product.
- Elk XML-bestand kan aangepaste instellingen voor één of meer apparaten bevatten. Deze instellingen kunnen van toepassing zijn op de ExpressKeys, de Touch Rings, het taartmenu of de penknoppen en gumfuncties.

Expertinstellingen importeren:

1. Kies een XML-bestand met instellingen die u wilt gebruiken voor een specifieke toepassing. Dubbelklik op het bestand van uw keuze.
2. Volg de aanwijzingen in het bevestigingsvenster nauwkeurig op.
 - Het hulpprogramma importeert de instellingen voor een of meerdere toepassingen. De eerdere instellingen voor de desbetreffende toepassingen zullen worden vervangen.
 - Wij raden u aan een back-up te maken van configuratiescherminstellingen voordat u de expertinstellingen importeert.
 - U kunt het importeren van de instellingen annuleren of voortzetten.
3. Bij het importeren van instellingen worden alleen de in het XML-bestand opgenomen instellingen geïmporteerd.
De waarden van alle overeenkomende instellingen worden vervangen door de nieuwe waarden.
Alle overige bestaande instellingen blijven ongewijzigd.

Als het importeren is voltooid, kunt u de nieuwe instellingen bekijken op het configuratiescherm van de Wacom-tablet.



DE OPTIONELE AIRBRUSH EN ART PEN GEBRUIKEN

De optionele Intuos Pro-Airbrush werkt als de Grip Pen en beschikt ook over een scrollwielje om de bewegingen nog beter te kunnen controleren. Houd de Airbrush vast tussen uw duim en middelvinger. Het scrollwielje moet zich op een handige plaats bevinden, zodat u er met uw wijsvinger aan kunt draaien. Kantel de Airbrush in een comfortabele positie om met drukgevoeligheid te kunnen schilderen en tekenen.

Indien u beschikt over de juiste software, kunt u realistische spuitbuseffecten simuleren. Door op de punt te drukken kunt u bijvoorbeeld de kracht waarmee wordt gespoten aanpassen. Kantel de Airbrush om het spuitpatroon te verlengen en uit te waaiëren. Door aan het scrollwielje te draaien, kunt u de kracht aanpassen waarmee wordt gespoten.

Zijschakelaar

Standaardinstellingen:

Windows: RECHTSKLIKKEN

Mac: DUBBELKLIKKEN

Muiswielje

Draai het scrollwielje naar achteren om de stroom inkt of de afmetingen van het penseel te vergroten en naar voren om deze te verkleinen.

U moet het scrollwielje met uw wijsvinger kunnen draaien, onafhankelijk van de druk die u op de punt uitoefent.

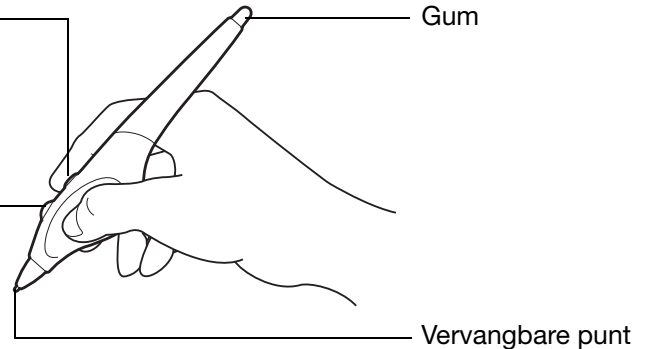

De optionele Intuos Pro Art Pen reageert op de druk, kanteling en rotatie die u op de pen uitoefent.

Penknoppen

Standaardinstellingen:

Boven: DUBBELKLIKKEN

Onder: RECHTSKLIKKEN

Vervangbare punt



Gum

Geen ondersteuning voor rotatie.

De Art Pen kan 360 graden rond zijn as roteren. Als u tekent in een rotatiegevoelige toepassing kunt u door de Art Pen eenvoudigweg te draaien smalle en brede lijnen tekenen.

Tijdens het schilderen kunt u de draaiing van een niet-rond penseel variëren om de lijndikte te wijzigen. Afhankelijk van de eigenschappen van het penseel die u selecteert in uw toepassing, kunt u kalligrafiepenen, viltstiften en alle niet-ronde penselen of gereedschappen simuleren.

Belangrijk: wanneer u de Airbrush of Art Pen niet gebruikt, legt u deze plat neer op uw werktafel. Om te voorkomen dat het invoerapparaat zijn gevoeligheid verliest, dient u het zodanig te bewaren dat het niet op de punt of de gum rust. Als u een Intuos Pro-apparaat op de tablet laat liggen, kan dat de positie van de schermcursor beïnvloeden wanneer u een ander aanwijsapparaat gebruikt.

Zie [productinformatie](#) voor meer informatie over welke toepassingen momenteel ondersteuning bieden voor het muiswielje van de Airbrush of de draaibewegingen van de Art Pen. Zie [onderdelen en accessoires bestellen](#) als u wilt weten waar u een Intuos Pro-Airbrush of Art Pen kunt aanschaffen.

WERKEN MET DE OPTIONELE MUIS

De optionele muis is draadloos, batterijloos en werkt op elke Intuos Pro-tablet.

Muiswiel

U kunt een extra knopfunctie aan het muiswiel toewijzen en deze uitvoeren wanneer u eraan draait of het wiel indrukt.

- In de meeste vensters en toepassingen kunt u het muiswiel gebruiken om te scrollen. Draai het wiel naar achteren om de scherm inhoud naar boven te verplaatsen en naar voren om de scherm inhoud naar beneden te verplaatsen.
- Druk op het wielje voor MIDDENKLIKKEN.

Tip: in Microsoft Office-toepassingen die een wielmuis ondersteunen, kunt u in- en uitzoomen door de CTRL-toets ingedrukt te houden en het muiswielje heen en weer te bewegen.

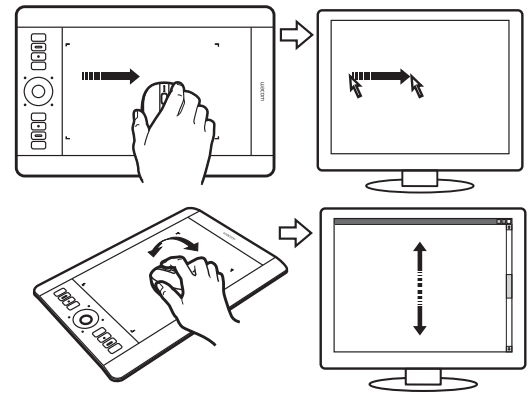

Rechterknop

Wanneer deze knop wordt ingedrukt, verschijnt er een contextmenu.

Linkerknop

Deze knop is standaard ingesteld voor KLIKKEN en selecteren.

Voorste en achterste knop

Deze zijn ingesteld voor de functies VORIGE en VOLGENDE van de internetbrowser.

De [muisknoppen](#) kunnen worden aangepast.

Standaardinstellingen:

Linkerkant:	KLIKKEN
Rechterkant:	RECHTSKLIKKEN
Midden:	MIDDENKLIKKEN
Voorkant:	VOORUIT
Achterkant:	TERUG

Belangrijk: plaats de optionele muis op uw werktafel als u deze niet gebruikt. Als u een apparaat op de tablet laat staan, kan dat de positie van de schermcursor beïnvloeden wanneer u een ander invoerapparaat gebruikt, of de computer beletten over te schakelen naar de sluimerstand.

Zie ook [de muis aanpassen](#).

DE MUIS AANPASSEN

Gebruik de optionele muis om het regelpaneel van het Wacom-tablet te openen. De muis wordt automatisch geselecteerd in de lijst APPARAAT. Als de muis niet automatisch wordt geselecteerd, kunt u deze in de lijst APPARAAT selecteren. Selecteer het tabblad MUIS.

Selecteer de functies die u wilt uitvoeren wanneer u op een knop drukt.

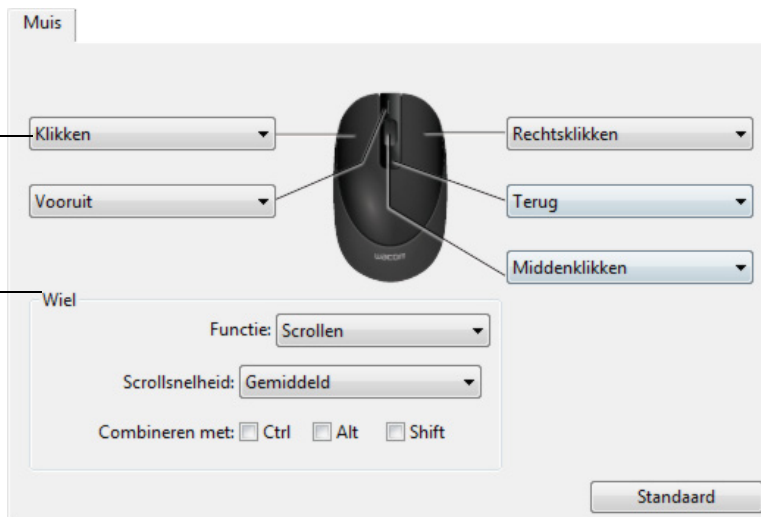

Dit zijn de opties voor de MUISWIELFUNCTIE.

SCROLLEN	<p>Standaardinstelling. Wanneer u SCROLLEN selecteert, worden op het tabblad de aangepaste scrollopties weergegeven. Selecteer welke SCROLLSNELHEID voor iedere kerf wordt gebruikt zodra het wiel beweegt.</p> <p>Als u een of meer opties hebt gekozen voor de modificatietoets (COMBINEREN MET:), worden de gekozen opties bij elke scrollbewerking naar de toepassing verzonden. Zo kunt u bijvoorbeeld binnen een toepassing het zoomen of andere handelingen aanpassen.</p> <p><u>Macintosh</u>: de beschikbare opties zijn OPTION, COMMAND (Apple-toets), CONTROL en SHIFT.</p>
TOETSAANSLAG	<p>Selecteer de optie TOETSAANSLAG om het muiswielteje aan te passen aan uw persoonlijke voorkeuren. Dit is handig wanneer u met herhaalde functies werkt. Door u ingestelde toetsaanslagen worden voor iedere kerf die het wiel beweegt eenmaal verzonden.</p> <p>Als u de snelheid van een toetsaanslagbewerking wilt verdubbelen, moet u de reeks toetsaanslagen tweemaal invoeren in het dialoogvenster TOETSAANSLAG DEFINIËREN.</p>
UITGESCHAKELD	Hiermee kunt u de wiel functie uitschakelen.

De muisknoppen kunnen onderling worden gecombineerd. U kunt twee of meer knoppen tegelijk indrukken. Als u bijvoorbeeld aan een van de knoppen de functie CTRL toewijst en aan een andere de functie ALT, kunt u beide tegelijkertijd indrukken en zo de combinatie CTRL+ALT simuleren.

Opmerking: de Intuos-muis kan gemakkelijk voor linkshandigen worden aangepast. U hoeft alleen maar de functies van de knoppen anders toe te wijzen.

U kunt ook het regelpaneel van het Wacom-tablet openen, op OPTIES... klikken en LINKS selecteren in de groep HANDIGHEID VAN DE MUIS.

MUISMODUSOPTIES op het tabblad TABLET-SCHERMRELATIE bepalen hoe het apparaat volgt wanneer de optionele muis beschikbaar is in de lijst APPARATEN.

Opties voor MUISGELEIDING zijn alleen van toepassing op de optionele Intuos Pro-muis.

- Als ORIËNTATIE VAN HET TABLET is geselecteerd en u de muis naar de bovenkant van de tablet verplaatst, verplaatst u de schermcursor naar boven. In deze modus is het gehele actieve gebied van de tablet beschikbaar voor muisgeleiding.
- Als ORIËNTATIE VAN DE MUIS is geselecteerd en u de muis naar voren verplaatst, verplaatst u de schermcursor naar boven. In deze modus is een verkleind gedeelte van het actieve gebied beschikbaar voor muisgeleiding. Dit is de standaardinstelling voor de Intuos Pro-tablet.

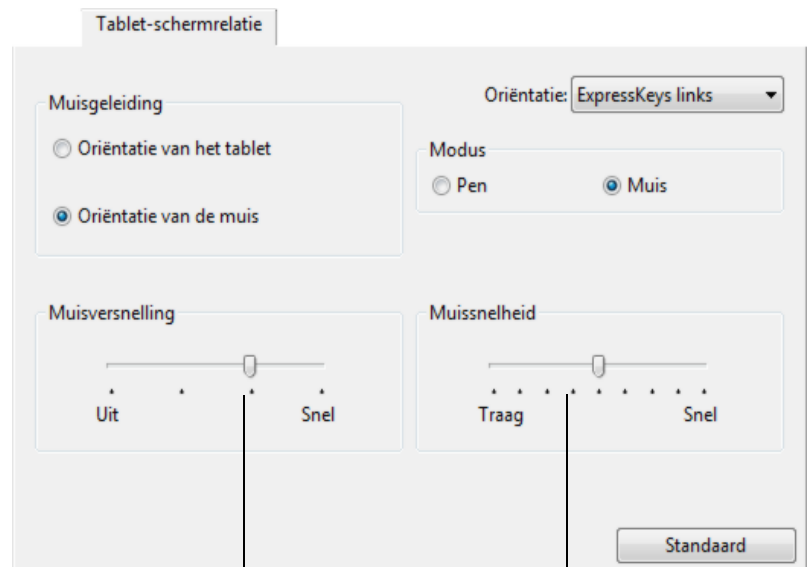

Selecteer een langzamere of snellere schermcursor.

Hiermee stelt u de versnelling van _____ de schermcursor in.

Opmerkingen:

U kunt wisselen tussen de Penmodus en de Muismodus via het [Taartmenu](#).

Als u vaak wisselt tussen Penmodus en Muismodus, kunt u de optie Moduswissel... toekennen aan een van de apparaatknoppen.



DE MUIS TESTEN

1. Gebruik het controlepaneel van de Wacom-tablet om het dialoogvenster DIAGNOSE te openen. Zie [bedieningselementen en invoerapparaten testen](#).
2. Open het dialoogvenster DIAGNOSE, plaats de muis op het actieve gebied van de tablet en test de muisknoppen door op iedere knop te klikken. Telkens als u op een toets klikt, moet een statuslampje op de tablet feller gaan branden en moet de waarde van SCHAKELAARS veranderen.

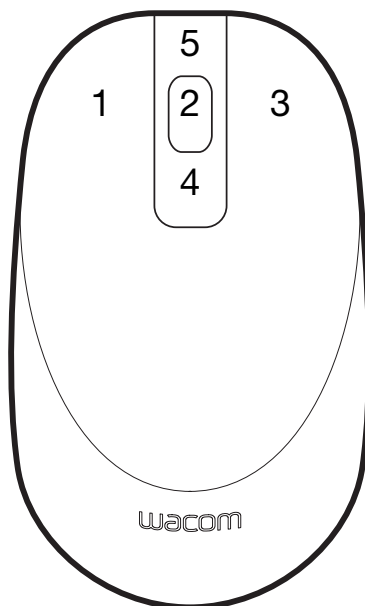

3. Wanneer het dialoogvenster DIAGNOSE voor het eerst wordt geopend, moet de waarde van het WIEL gelijk zijn aan 0. Beweeg het muiswielje naar achteren. De waarde van het WIEL moet van 0 naar +1 veranderen.
4. Draai het muiswielje naar voren. De waarde van het WIEL moet naar -1 veranderen.
5. Wanneer u klaar bent, klikt u op de knop SLUITEN om het dialoogvenster te sluiten.





MOGELIJKHEDEN VAN DE PEN EN DIGITALE INKT IN WINDOWS

Microsoft Windows biedt uitgebreide ondersteuning voor peninvoer. Penfuncties worden ondersteund in alle versies van Windows, met uitzondering van Windows 7 Starter en Home Basic, en Windows Vista Home Basic.

- Aantekeningen maken. Maak notities en snelle schetsen in Windows Journal. Met de zoekmachine van Journal kunt u uw handgeschreven tekst gemakkelijk terugvinden.
- Handschriftherkenning. Voer snel handgeschreven informatie in overal waar de computer getypte invoer accepteert. Vervolgens kunt u op elk gewenst moment uw handgeschreven tekst omzetten in getypte tekst.
- Bewegingen. Maak eenvoudige schrijfbewegingen op de tablet om aanpasbare acties te starten. Als u bewegingen wilt aanpassen, klikt u op het tabblad SNELLE PENBEWEGINGEN van het configuratiescherm PEN EN AANRAKEN in Windows 8 of Windows 7, of het configuratiescherm PEN EN INVOERAPPARATEN in Windows Vista.
- Digitale inkt in Microsoft Office 2007 of hoger. Benut de uitgebreide hulpmiddelen voor digitaal markeren en digitale inkt op het tabblad CONTROLEREN van de desbetreffende toepassingen.

Met het Invoerpaneel van Windows kunt u handschrift of een schermtoetsenbord gebruiken om direct tekst in te voeren met de Wacom-pen.

Het Invoerpaneel kan op verschillende manieren worden gestart:

- Klik op het pictogram Invoerpaneel dat verschijnt als u de schermcursor in een tekstinvoergebied beweegt.
- Klik op het tabblad Invoerpaneel, dat zich standaard aan de linkerzijde van het weergavescherm bevindt.
- Klik op de Windows-taakbalk op het pictogram Tablet PC Invoerpaneel. Als het pictogram niet wordt weergegeven, klikt u met de rechtermuisknop op de taakbalk, selecteert u WERKBALKEN en vervolgens TABLET PC INVOERPANEEL.

Het invoerpaneel uitschakelen:

1. Open het Tablet PC Invoerpaneel.
2. Selecteer EXTRA en vervolgens OPTIES.
3. Klik op de tab OPENEN en schakel de volgende selectievakjes uit:
 - VOOR INVOER MET DE TABLET PEN HET PICTOGRAM NAAST HET TEKSTVAK WEERGEVEN
 - HET TABBLAD INVOERPANEEL WEERGEVEN.
4. Klik op OK.

Raadpleeg voor meer informatie de documentatie bij uw systeem, inclusief het trainingsmateriaal van Windows en Zelfstudie over de Tablet PC. U start de pentraining voor de tablet door in het menu START achtereenvolgens te klikken op ALLE PROGRAMMA'S, TABLET PC en OEFENEN MET TABLET PC-PEN. Als er geen trainingsmateriaal beschikbaar is in het menu START, raadpleegt u de Help van Windows.

Ga naar de website van Microsoft voor uitgebreide informatie over digitale inkt in Windows. Bezoek de website van Wacom op <http://wacom.com> en zoek naar informatie over digitale inkt ('digital inking') in Windows.

Opmerking: de volgende oplossingen in het Wacom-stuurprogramma leveren betere prestaties op in Windows 7 en Vista:

- De snelle penbewegingen en de functies met 'ingedrukt houden om met de rechtermuisknop te klikken' zijn in de meeste grafische toepassingen die de Wintab-API gebruiken, uitgeschakeld.
- Er is geen drukgevoeligheid in Journal en andere functies voor inkt wanneer zowel de snelle penbewegingen als de functies met 'ingedrukt houden om met de rechtermuisknop te klikken' zijn uitgeschakeld in het configuratiescherm PEN EN AANRAKEN of PEN EN INVOERAPPARATEN.





PRODUCTINFORMATIE

Ga voor meer informatie over de Intuos Pro naar de website van Wacom voor uw regio. Daar kunt u onder andere zien welke toepassingen momenteel compatibel zijn met tabletfunctionaliteit en ondersteuning bieden voor drukgevoeligheid en andere speciale functies van uw tablet, door te zoeken op softwaretoepassingen.

VS, Canada, Midden- en Zuid-Amerika	https://store.wacom.com/us
Europa, Midden-Oosten en Afrika	http://wacom.eu
Japan	http://tablet.wacom.co.jp
Azië - Stille Oceaan (Engels)	http://wacom.asia
China (Vereenvoudigd Chinees)	http://wacom.com.cn
Korea	http://wacom.asia/kr
Taiwan	http://wacom.asia/tw
Thailand	http://wacom.asia/th

ONDERDELEN EN ACCESSOIRES BESTELLEN

Uw Intuos Pro-pentablet is het ultieme gereedschap voor creatieve professionals. De tablet, in combinatie met de Intuos Pro Pen en andere beschikbare invoerapparaten, biedt u de mogelijkheid om meer op gevoel te schilderen, vakkundiger te tekenen en afbeeldingen sneller te bewerken dan ooit tevoren.

Als u onderdelen en accessoires wilt aanschaffen, raadpleegt u de Wacom eStore voor uw regio.

Of doe het volgende:

- V.S. en Canada: bel gratis +1-888-884-1870 of bezoek de website van Wacom op <https://store.wacom.com/us> (alleen VS).
- Europa: bel +49 (0)180-500-03-75 of stuur een e-mail naar spareparts@wacom.eu. Of ga naar <http://nl.shop.wacom.eu>. U kunt ook contact opnemen met uw plaatselijke Wacom-leverancier of -distributeur of de technische ondersteuning door het desbetreffende nummer voor uw regio te bellen.
- Ga in Japan naar <http://store.wacom.jp>. U kunt ook contact opnemen met uw plaatselijke Wacom-leverancier of -distributeur of de technische ondersteuning door het desbetreffende nummer voor uw regio te bellen.
- Australië, Singapore, Taiwan en Korea: ga respectievelijk naar <http://BuyWacom.com.au>, BuyWacom.com.sg, BuyWacom.com.tw of BuyWacom.co.kr.
- Andere landen: neem contact op met een plaatselijke leverancier of de distributeur.

Bepaalde onderdelen en accessoires zijn mogelijk niet overal verkrijgbaar.





GARANTIESERVICE

De volledige productgarantie en licentieovereenkomst vindt u in de Belangrijke productinformatie op de cd bij uw product.

GARANTIESERVICE IN DE V.S. EN CANADA

Voor garantieservice in de VS of Canada kunt u contact opnemen met:

Wacom Support Center

Telefoon: 1.360.896.9833

Vragenformulier (e-mail): <http://wacom.us/en/contact-support>

GARANTIESERVICE BUITEN DE V.S. EN CANADA

Voor producten die buiten de Verenigde Staten en Canada zijn gekocht en worden gebruikt, kan een andere, plaatselijke garantieperiode gelden. De garantieperiode voor uw pendisplay wordt vermeld op de ondersteuningspagina van de Wacom-website voor uw regio. U kunt ook contact opnemen met de ondersteuning van Wacom.

De technische ondersteuningsdienst van Wacom in Azië/Stille Oceaan (behalve Japan en China)

Gedetailleerde garantiebepalingen voor Azië - Stille Oceaan en de productregistratie kunt u online vinden op <http://wacom.asia>.

Neem voor het verkrijgen van technische ondersteuning of garantieservice in Zuidoost-Azië, Oceanië en Taiwan contact op met de klantenondersteuning van Wacom voor uw regio.

Telefoonnummers kunt u vinden op: <http://wacom.asia/customer-care>.

Als u vragen over deze overeenkomst hebt of contact wilt opnemen met Wacom, dient u dit schriftelijk te doen bij een van de volgende adressen:

CONTACTADRES VOOR NOORD- EN ZUID-AMERIKA:

Wacom Technology Corporation
1311 S.E. Cardinal Court
Vancouver, Washington 98683
VS

CONTACTADRES VOOR JAPAN:

Wacom Co., Ltd.
Sumitomo Fudosan Grand Tower 31F
8-17-1 Nishi-shinjuku, Shinjuku-ku
Tokio, 160-6131, Japan

CONTACTADRES VOOR AZIË - STILLE OCEAAN:

Wacom Co., Ltd.
Kantoor in Azië - Stille Oceaan
Sumitomo Fudosan Grand Tower 31F
8-17-1 Nishi-shinjuku, Shinjuku-ku
Tokio, 160-6131, Japan

CONTACTADRES VOOR CHINA (NIET VOOR HONGKONG)

Wacom China Corporation
1103 Beijing IFC West Tower
No. 8 Jianguomenwai Street
Chaoyang District
Beijing, 100022, China
E-mail: support@wacom.com.cn





VERKLARENDE WOORDENLIJST

Aanraaksensor. Het navigatiegebied op uw Intuos Pro-tablet waar aanraakinvoer wordt gedetecteerd. De aanraaksensor bevindt zich in het actieve gebied en accepteert geen peninvoer.

Aanraken. Een wijze van communicatie met een computer waarbij u alleen uw vingertoppen op uw Intuos Pro-tablet gebruikt. Wordt ook wel 'aanraakinvoer' genoemd.

Actief gebied. Het navigeer- en tekengebied van uw Intuos Pro-tablet waar aanraak- of peninvoer wordt gedetecteerd. Zie [aanraaksensor](#).

Digitale inkt. Een brede categorie die specifiek handgeschreven tekst beschrijft die met behulp van pengebaseerde invoer op een computer is gecreëerd. Deze handgeschreven tekst is in de vorm van schetsen, markeringen in inkt of handschrift. Het handschrift kan naar keuze worden omgezet in getypte tekst of als zodanig in zijn originele formaat worden gebruikt. Afhankelijk van uw systeem en toepassingsinstellingen kan de door u met digitale inkt handgeschreven tekst direct of op een later tijdstip worden omgezet.

Draaien. Een beweging die u gebruikt bij het [navigeren met aanraking](#). Raak uw tablet aan met twee iets uit elkaar geplaatste vingers en beweeg (draai) ze in een cirkelbeweging of beweeg ze in tegenovergestelde richtingen. U kunt ook één vinger stilhouden en met een andere vinger eromheen bewegen.

Drukgevoelige toepassing. Een toepassing die drukgevoelige invoer ondersteunt.

Drukgevoeligheid. De punt en de gum van de Wacom-pen registreren de hoeveelheid druk die erop wordt uitgeoefend. Hiermee kunt u natuurgetrouwe pen-, penseel- en gumstreken maken in toepassingen die drukgevoeligheid ondersteunen.

Dubbelklik-Assistent. Een functie van het controlepaneel van de Wacom-tablet die het dubbelklikken vergemakkelijkt door een dubbelklikafstand in te stellen.

Dubbelklikafstand. De maximale afstand (in schermpixels) waarover de schermcursor tussen twee klikken kan worden verplaatst om toch nog als een dubbelklik te worden geaccepteerd. Een grotere dubbelklikafstand vereenvoudigt het dubbelklikken, maar kan in sommige grafische toepassingen een vertraging aan het begin van de penseelstreken veroorzaken.

Dubbelkliksnelheid. De maximale tijd die voor dubbelklikken mag verlopen tussen twee klikken.

ExpressKeys links. Een instelling voor de oriëntatie van de tablet waarbij de Touch Ring en de ExpressKeys zich aan de linkerkant van de tablet bevinden.

ExpressKeys rechts. Een instelling voor de oriëntatie van de tablet waarbij de Touch Ring en de ExpressKeys zich aan de rechterkant van de tablet bevinden.

ExpressKeys. De aanpasbare bedieningstoetsen op uw Intuos Pro-tablet. Zie [De ExpressKeys gebruiken](#).

Gum-compatibele toepassing. Een toepassing die de pengum ondersteunt. Deze toepassingen hebben op verschillende manieren baat bij de gum, afhankelijk van het doel van een toepassing.

Invoerpaneel tablet-pc Met het Tablet PC Invoerpaneel van Windows Vista kunt u met uw Wacom-pen handgeschreven notities maken of met een schermtoetsenbord werken. Het invoerpaneel zet uw handgeschreven tekst automatisch om in getypte tekst. De informatie kan vervolgens in andere documenten, spreadsheets of illustraties worden ingevoegd.





Journal. Een Microsoft Windows-toepassing die op elektronische manier een normaal logboek simuleert, maar gecombineerd met de voordelen van het digitaal maken van aantekeningen. U kunt bijvoorbeeld snelle schetsen en handgeschreven notities maken die in tekst omgezet kunnen worden en vervolgens aan collega's doorgestuurd worden voor digitale markering. Journal bezit een scala aan pen- en markeergereedschap, inclusief een gum die gemakkelijk wordt geactiveerd via de gumpunt van de Wacom-pen. Bovendien kunt u in Journal zoeken naar handgeschreven tekst.

Kantelgevoelig. De punt en de gum van de pen registreren de hoek tussen het apparaat en de tablet. Deze eigenschap dient om natuurlijk ogende pennen-, penseel- en gumstreken na te bootsen in drukgevoelige toepassingen.

Klikdruk. De hoeveelheid druk die u op de penpunt moet uitoefenen om te klikken.

Knijpen. Een beweging die u gebruikt bij het [navigeren met aanraking](#). Raak uw tablet aan met twee vingers iets uit elkaar geplaatst. Blijf het oppervlak aanraken en beweeg ('knijp') uw vingers naar elkaar toe.

Led. Light-Emitting Diode (licht-emitterende diode). Wordt gebruikt als indicatielampje(s) voor de tablet.

Modificatietoets. De modificatietoetsen zijn SHIFT, ALT en CTRL voor Windows, en SHIFT, CTRL, COMMAND en OPTION voor Mac. U kunt met de knoppen op uw Intuos Pro-invoerapparaten of de ExpressKeys modificatietoetsen simuleren.

Muismodus. Een manier of modus om de schermcursor te positioneren. Wanneer u een Intuos Pro-apparaat op de tablet plaatst, kunt u het verplaatsen met een 'vastnemen en verschuiven'-beweging, net zoals bij een traditionele muis.

Dit wordt aangeduid als relatieve positionering en is de standaardinstelling voor de optionele muis.

Zie ook [Penmodus](#).

Muissnelheid. Een instelling om de snelheid aan te passen waarmee de schermcursor zich verplaatst wanneer u in de muismodus werkt.

Muisversnelling. Een instelling waarmee u de versnelling van de schermcursor kunt aanpassen wanneer u in de muismodus werkt.

Nabijheid. De hoogte boven het [actieve gebied](#) van de tablet waarbinnen de pen wordt waargenomen.

Zie ook [de zijschakelaar gebruiken](#).

Pairing. Het tot stand brengen van een virtuele koppeling tussen twee apparaten.

Pannen. Een beweging die u gebruikt bij het [navigeren met aanraking](#). Raak het oppervlak van uw tablet met uw vingers aan en beweeg ze in dezelfde richting.

Peninvoer. Een methode om uw computer te bedienen met de pen op uw Intuos Pro-tablet.

Penmodus. Een methode voor peninvoer om de schermcursor te positioneren. Wanneer u het Intuos Pro-apparaat op de tablet plaatst, springt de schermcursor naar het overeenkomstige punt op het scherm. Dit wordt aangeduid als absolute positionering en het is de standaardinstelling voor alle Intuos Pro-invoerapparaten. In de penmodus kunt u de schermcursor snel op het scherm plaatsen zonder dat u de cursor eerst moet zoeken en naar de gewenste plek hoeft te brengen. Zie ook [Muismodus](#).

Penpunt. De vervangbare penpunt.

Pixel. De kleinste maateenheid op uw beeldscherm.

Schermswisselen. Een Intuos Pro-functie waarmee u uw tablet voor alle beeldschermen tegelijk of voor elk beeldscherm afzonderlijk kunt gebruiken. Uitsluitend beschikbaar voor meerdere beeldschermen.

Zie [Werken met Scherm wisselen](#).

Schermcursor. De aanwijspijl op het weergavescherm. Schermcursors kunnen verschillende vormen aannemen (bijvoorbeeld die van een I-cursor, pijl, vierkant), afhankelijk van de gebruikte toepassing.

Scrollwielje. Het draaiwielje op de optionele Intuos Pro-Airbrush.





Spreaden. Een beweging die u gebruikt bij het [navigeren met aanraking](#). Raak uw tablet aan met twee vingers dicht bij elkaar. Blijf het oppervlak aanraken en beweeg uw vingers uit elkaar.

Taartmenu. Een hiërarchisch menu (taartmenu). Elk deel van het menu bestaat uit acht menuonderdelen die verschillende functies en opties kunnen bevatten. U kunt de knoppen van uw pen of tablet aanpassen om dit menu weer te geven.

Tablet-schermmrelatie. De relatie tussen de positie van de pen op uw Intuos Pro-tablet en de positie van de cursor op het beeldscherm.

Tikken. Een beweging die u gebruikt bij het [navigeren met aanraking](#). Raak uw tablet kort met één vinger (of meerdere vingers, afhankelijk van de beweging) aan.

Toepassings specifieke instellingen. De instellingen van de Intuos Pro-tablet en Intuos Pro-apparaten die aan individuele toepassingen zijn aangepast. Deze kunnen door de gebruiker worden aangepast in het controlepaneel van de Wacom-tablet of automatisch worden ingesteld wanneer toepassingen met vooraf ingestelde standaarden worden gebruikt. [Toepassings specifieke instellingen](#) zijn telkens van kracht wanneer u de desbetreffende toepassing gebruikt.

Touch Ring. De aanpasbare bedieningsring op uw Intuos Pro-tablet. Zie [De Touch Ring gebruiken](#).

Tracken. Een beweging die u gebruikt bij het [navigeren met aanraking](#). Raak uw tablet met één vinger aan en beweeg uw vinger over het tabletoppervlak.

USB. Universele Seriële Bus. Een hardware-interfacesnorm voor het aansluiten van randapparatuur op een computer. USB-poorten zijn hot-pluggable. Dit betekent dat u een USB-apparaat kunt aansluiten of loskoppelen zonder de computer uit te schakelen.

Vegen. Een beweging die u gebruikt bij het [navigeren met aanraking](#). Raak het oppervlak van uw tablet met drie, vier of vijf vingers aan en beweeg ze in dezelfde richting.

Verhouding. De verhouding tussen de verticale en horizontale afmetingen van de tablet of weergavescherm.

Wintab. Een interfacesnorm die door Windows-toepassingen wordt gebruikt om tabletgegevens te ontvangen. Intuos Pro ondersteunt alle Wintab-compatibele toepassingen onder Windows.





INDEX

Aanpassen	28	Apparaatknoppen, aanpassen	32
aanraken		Apparaten	
aangepaste functies	27	meerdere gebruiken	51
apparaatknoppen	32	testen	68
dubbelklikken	30	Art Pen, gebruiken	85
ExpressKeys	33	Bedieningselementen testen	68
gevoeligheid van gum	31	Configuratiescherm	
geavanceerd	31	lijsten	23
gevoeligheid van punt	30	tabbladen	23
geavanceerd	31	Controlepaneel	
muis		functies	14, 22
knoppen	87	Diagnose	68
scrollwiel	87	Draadloze bediening	54
pen	29	batterij	
taartmenu	46	beheer	58
tablet		levensduur	61
ExpressKeys	33	opladen	58
Touch Ring	34	vervangen	62
tablet-schermrelatie	35	de draadloze verbinding testen	64
Touch Ring	34	draadloze module, verwijderen uit tablet	63
Aanraken		draadloze ontvanger, opbergvak in tablet	63
aangepaste aanraakfuncties	27	instellen	55
aanpassen	25	onderdelen	54
aanraaksnelheid aanpassen	26	status	
basishandelingen	25	batterij	59
bewegingen	25	verbinding	59
navigatiefuncties instellen	26	stroom besparen	60
navigeren met	25	stroombeheer	58
opties	25	verbinding optimaliseren	57
snelheid, aanpassen	26	verbinding tot stand brengen	56
Aanraking		verbingsproblemen	75
werken met	24	Drukgevoeligheid, werken met	17
Accessoires en onderdelen		dubbelklikken, aanpassen	30
bestellen	91	Expertinstellingen, importeren	84
Actief gebied, begrip	13	Express View	20
Airbrush		ExpressKeys	
gebruiken	85	aanpassen	33
vasthouden	85	gebruiken	18
vervangen van punt	81	testen	69
Algemene problemen, probleemoplossing	71	Functies	





controlepaneel	14, 22	Muismodus	88
pen	9	Navigatie, aanpassen voor aanraakinvoer	26
Functies, knop	39	Nieuw apparaat toevoegen	51
Gebruiken		Onderdelen en accessoires	
aanraking	24	bestellen	91
Airbrush	85	Onderdelen en accessoires bestellen	91
Art Pen	85	Onderhoud	80
ExpressKeys	18	Opties, geavanceerd	52
muis	86	Oriëntatie, configureren voor tablet	12
taartmenu	46	Over de handleiding	5
Gevoeligheid van gum		Pen	
geavanceerd	31	aanpassen	29
Gevoeligheid van punt		drukgevoeligheid, werken met	17
geavanceerd	31	functies	9
Gumgevoeligheid		positioneren met	17
aanpassen	31	punt, vervangen	81
Handleiding, informatie over	5	testen	70
Informatie, product	91	vasthouden	16
Installatie van meerdere tabletten	83	vervangen van punt	81
Instellen	10	zijschakelaar	18
Instellingen		Penhouder, gebruiken	16
toepassingsspecifieke	49	Penmodus	35, 36
toepassingsspecifieke maken	50	Pennen, optionele	29
toepassingsspecifieke verwijderen	50	Penproblemen, probleemoplossing	72
Intuos Pro		penpunt, vervangen	81
informatie over uw tablet	6	Positioneren, met pen	17
instellen	10	Probleemoplossing	
werken met	15	algemene problemen	71
werken met aanraking	24	apparaten testen	68
Kenmerken		bedieningselementen testen	68
penhouder	9	Mac-specifieke problemen	78
Knopfuncties	39	penproblemen	72
Mac-specifieke problemen, probleemoplossing	78	problemen met aanraken	74
Meerdere		problemen met draadloze verbinding	75
beeldschermen		Windows-problemen	77
projectie op	14	Problemen met aanraken, probleemoplossing	74
werken met	14	Problemen oplossen	
tabletten, installeren	83	tabellen	71
Muis		Productinformatie	91
gebruiken	86	Projecteren, naar meerdere beeldschermen	14
knoppen, aanpassen	87	Puntgevoeligheid	
scrollwiel		aanpassen	30
aanpassen	87	Reiniging en onderhoud	80
werken met	86	Scherf wisselen, werken met	47
testen	89	Scherfgebied, gedeelte van	37





Software		Airbrush	85
stuurprogramma's downloaden	80	pen	16
verwijderen	82	Vereisten, systeem	6
Stuurprogramma, downloaden	80	Verhoudingen forceeractie	35
Systeemvereisten	6	verwijderen van software	82
Taartmenu		Voorkeuren, tablet beheren	53
aanpassen	46	Werken met	
gebruiken	46	Touch Ring	21
Tablet		Windows-problemen, probleemoplossing	77
ExpressKeys		Zijschakelaar gebruiken	18
aanpassen	33		
gebruiken	18		
testen	69		
gebied, gedeelte van	38		
opties van de modus, wijzigen	51		
oriëntatie, configureren	12		
testen	66		
Touch Ring			
aanpassen	34		
testen	69		
werken met	21		
voorkeuren, beheren	53		
werken met	18		
Tablet en scherm, relatie aanpassen	35		
Technische ondersteuning, contact opnemen met	80		
Testen			
apparaten	68		
bedieningselementen	68		
ExpressKeys	69		
muis	89		
pen	70		
tabletten	66		
Touch Ring	69		
Toepassings specifieke instellingen	49		
maken	50		
verwijderen	50		
Toepassings specifieke instellingen verwijderen	50		
Toevoegen, nieuw apparaat	51		
Touch Ring			
aanpassen	34		
testen	69		
werken met	21		
USB-kabel, verbinding	10		
Vasthouden			

