

WAARSCHUWING

1. Bevestig de radiator op de juiste manier aan de muur of plaats de radiator in de juiste positie.
2. De radiator moet zo worden geïnstalleerd dat de bedieningselementen niet door een persoon kunnen worden aangeraakt die een bad of douche nemen.
3. De radiator moet zo worden geïnstalleerd dat hij niet direct onder een stopcontact hangt.
4. Raadpleeg een gekwalificeerde elektricien of technicus als het netsnoer beschadigd is.
5. Let altijd op de radiator wanneer deze niet in gebruik is.
6. Zorg ervoor dat de radiator is afgekoeld voordat u deze opbergt.
7. Gebruik de radiator niet zonder toezicht in een woonkamer van een gehandicapte persoon.
8. Zorg ervoor dat de radiator een bepaalde afstand houdt tot andere meubels of apparaten om gevaar te voorkomen.

Gooi elektrische apparaten niet weg met ongesorteerd gemeentelijk afval, maar gebruik een aparte inzameling

Neem contact op met uw lokale overheid voor informatie over inzamelsystemen

Als elektrische apparaten in de vuilnisbak worden gegooid, kunnen gevaarlijke stoffen in de omgeving lekken, en in de voedselketen terechtkomen, die uw gezondheid en welzijn kunnen beïnvloeden.

Bij het vervangen van oude apparaten door nieuwe, is de verkoper wettelijk verplicht om uw oude apparaat terug te nemen voor verwijdering ten minste gratis.



Infrared Heater (Ceiling Heater)



MODEL:THE-18DW/THE-24DW/THE-30DW



Menenstraat 459-463, 8560 Wevelgem, Belgium
www.infralia.com

(please Read The Instructions Before Using The Product)
The Picture Is For Reference Only, Please Make The Object As The Standard

CATALOG

English	-----	P1-10
French	-----	P11-20
Nederlands	-----	P21-30

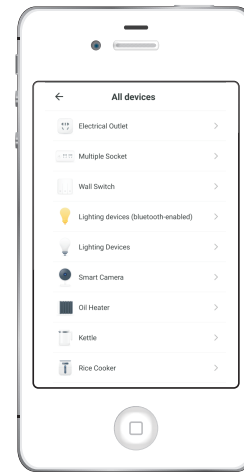

Figure4

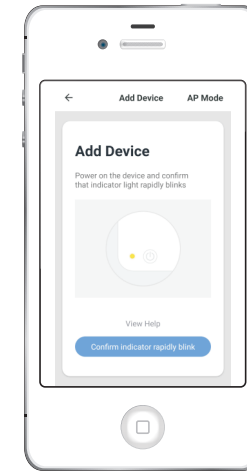

Figure5

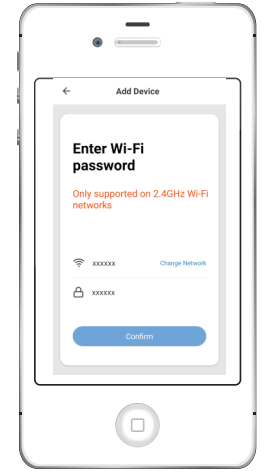

Figure6

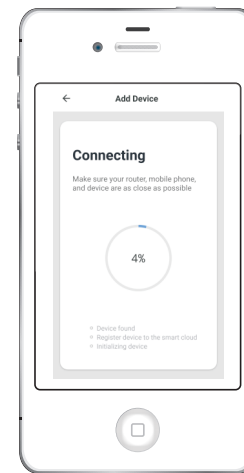

Figure7



Figure8

1. Download APP

Gebruikers kunnen via het GSM-scanpictogram APP downloaden;



2. AOO-werking

Download de slimme afstands-infrarood-radiator APP, open de APP (figuur 1), ga naar de interface (figuur 2) en klik op het "+"-icoon in de rechterbovenhoek. Dan gaat u naar figuur 3, klikt u op "Alle apparaten" en gaat u naar figuur 4. Vervolgens klikt u op "Olieradiator", gaat u naar figuur 5 en klikt u op "Bevestigen". Ga naar figuur 6, voer het wachtwoord in dat overeenkomt met de opgehaalde WIFI-account en volgens mij verkeerd in de Engelse versie. klik op de link-indicator. Nu zal het scherm van de slimme afstands-infrarood-radiator oplichten. Ga naar figuur 7, stel de apparaatgegevens in en klik op KLAAR om naar de controle-interface te gaan (figuur 8). U kunt nu de APP gebruiken om de slimme afstands-infrarood-radiator te bedienen.

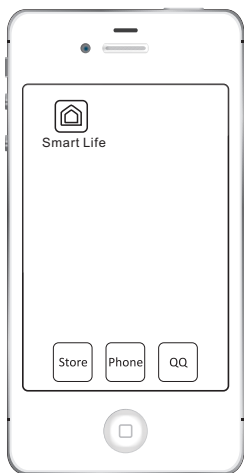

Figure 1

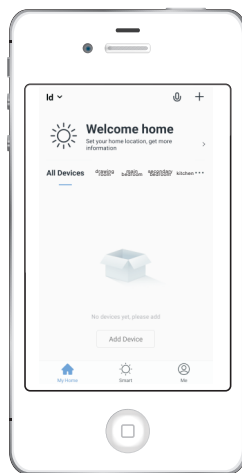

Figure 2

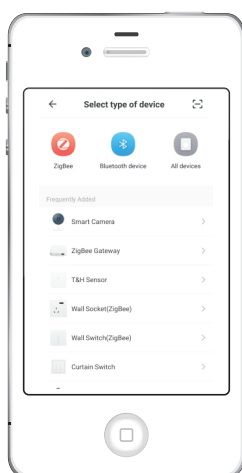

Figure 3

BEFORE THE FIRST USE

Read and follow all the instructions in this "USE AND CARE" manual even if you feel you are familiar with the product and find a place to keep it handy for future reference. For your convenience record the complete model number (located on the product card) and the date you received with the product, together with your purchase receipt and warranty and service information. Keep this information in the event that warranty service is required.

Note: The rating of this product which marked on the product brand card is based on the specific loading tests. Normal use or the use of other recommended attachments may draw different.

NOTE: When the heater is first used you may detect some smell and fog. This is normal. When new the protective oils used on the element during production will burn off on first use. Allow the appliance to heat up in an environment and the smell will disappear over a short period.

IMPORTANT SAFEGUARDS

When using an electrically product, basic safety precautions should always be followed, including the following:

Warning: to reduce the fire risk, electrical shock or injury to persons or property:

- Read all instructions carefully before using the product and keep them for future reference.
- Use only the voltage specified on the rating plate of the heater appliance against any surface. Keep all objects at least 1 meter from the front, side and rear of appliance
- Do not place the product close to a radiant heat source.
- Do not use in areas where gasoline, paint or other flammable liquids are used or stored.
- The surface of the appliance becomes hot. To avoid burns, do not let bare skin touch the hot surface. Switch off and let cooling before moving.
- Do not immerse in liquid or do not allow running into the interior of the heater, as this could create an electrical shock hazard.
- Do not use the product if the cord or plug is damaged, the product is malfunctioning, has been dropped, or has been damaged. Return to the qualified electrical person for examination, electrical or mechanical adjustment, service or repair.
- Do not touch the appliance with wet hands.
- The most common cause of overheating is deposits of dust or fluff in the heater. Ensure these deposits are removed regularly by unplugging the heater and vacuum cleaning air vents and grilles.
- Do not use this product in a window because rain may cause electric shock.
- Do not use an abrasive cleaning appliance. Clean with a damp cloth (not wet) rinsed in to soapy water only. Always remove plug from the mains suppl before cleaning.
- Do not connect the appliance to the mains voltage until completely installed and adjusted.
- Do not use the product in the immediate surrounds of a bath, a shower or a swimming pool or other liquids.
- Switch off and let surface cool down before moving.
- Do not dish up the power cord when operating the heater, which could be sufficient to become a hazard.

- Using an extension cord with this product is not recommended.
- Be ensure not to connect the power cord when not operating the heater.
- **CAUTION:** this heater is not suitable to be used on long pile carpets or flokati rugs
- Do not allow the cord to come in contact with the heated surface during operation.
- Do not place the cord in a place where people are passing by to prevent the heater from collapsing or people from tripping over.
- Do not twist, kink or warp the cord around the heater as this may cause the insulation to waken and split. Always ensure that the entire cord has been removed from any cord storage area.

- Do not store heater while it is still hot.

This appliance is not to be used by young children or infirm persons without supervision.

- Do not locate this appliance below the socket-outlet.
- Do not use this appliance with another programmer, timer or any other device that switches the heater on automatically, since a fire risk exists if the heater is covered or positioned incorrectly.
- The entire cover of this appliance is intended to protect direct access to the heating elements and must be in place when the appliance is in working state
- Use this product like described in this manual. Any other use is not recommended by the manufacture and may cause fire, electric shock or injury.
- This appliance can be used by children aged from 8 years and above and persons with reduced physical, sensory or mental capabilities or lack of experience and knowledge if they have been given supervision or instructions concerning the use of the appliance in a safe way and understand the hazards involved. Children shall not play with the appliance. Cleaning and user maintenance shall not be made by children without supervision.
- Children of less than 3 years should be kept away unless continuously supervised.
- Children aged from 3 year and less than 8 years shall only switch on/off the appliance provided that it has been placed or installed in its intended normal operating position and that they have been given supervision or instruction concerning the use of the appliance in a safe way and understand the hazards involved. Children aged from 3 years and less than 8 years shall not plug in, regulate and clean the appliance or perform any user maintenance.

- **CAUTION** – Some parts of this product can become very hot and cause burns. Particular attention has to be given where children and vulnerable people are present.

- The installation instructions for mounting heaters at high level shall state that the heater must be installed at least 1,8 m above the floor.

If the supply cord is damaged, it must be replaced by the manufacturer, its service agent or a similarly qualified person in order to avoid a hazard.

- **WARNING:** This heater is not equipped with a device to control the room temperature. Do no use this heater in small rooms when they are occupied by persons not capable of leaving the room on their own, unless constant supervision is provided.

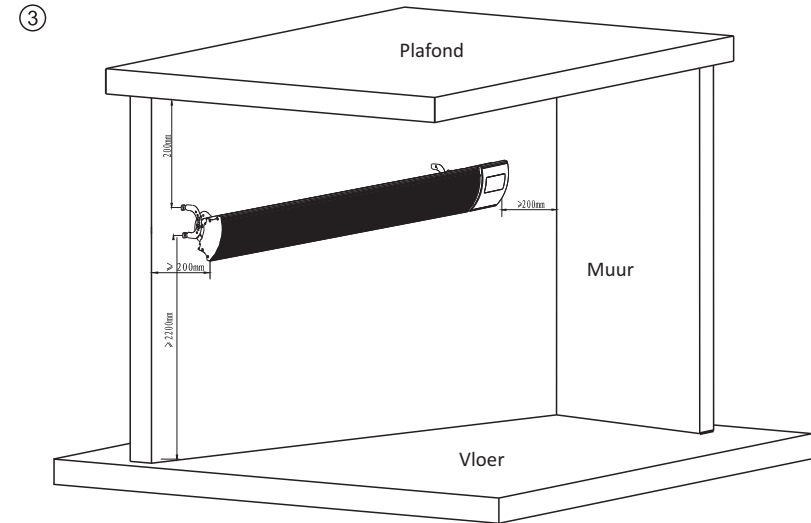

Toestellen bevestigd aan de muur: de toestellen moeten minstens 2200 mm van de vloer en 200 mm van het plafond worden geïnstalleerd, zoals getoond in figuur 3.

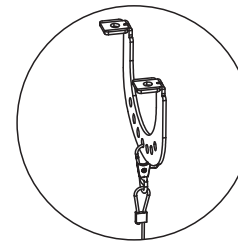

a1

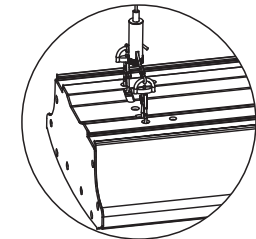

b1

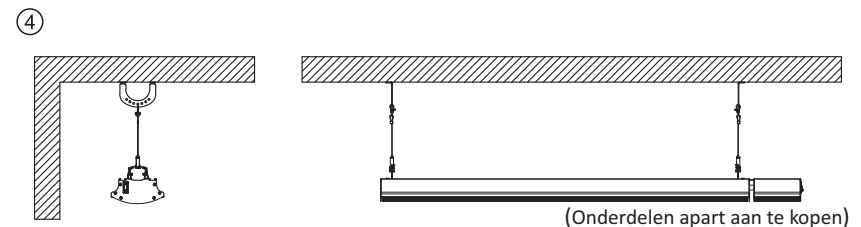

Hangende installatie: pendeltoestellen worden aan het plafond bevestigd en gehangen, zoals getoond in figuur 4.

6. REMPLACEMENT DU CORDON D'ALIMENTATION

Le cordon d'alimentation endommagé doit être remplacé par un technicien de maintenance ou une personne équivalente afin d'éviter tout risque.

7. SUPERVISION D'ENFANTS

Cet appareil n'est pas destiné à être utilisé par des enfants ou des personnes handicapées sans surveillance.

INSTALLATIEGIDS

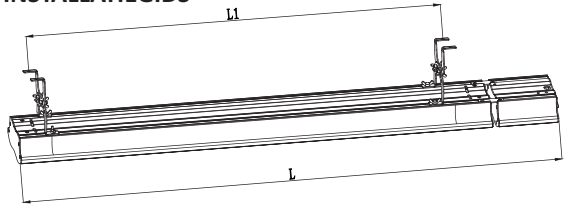

MODÈLE	L(mm)	L1(mm)
THE-18DW	1200	1007
THE-24DW	1500	1307
THE-30DW	1800	1607

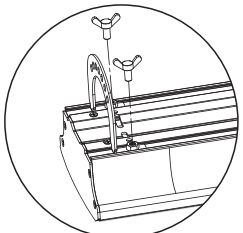

A

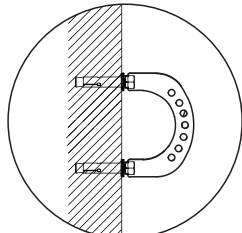

B

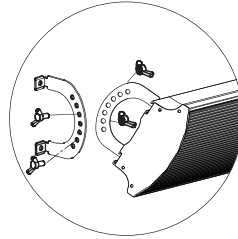

C

Step één: gebruik de schroeven om de twee montageframes aan de bovenzijde van het toestel te bevestigen, zoals getoond in figuur A.

Step twee: gebruik de schroeven om de twee montageframes in de muur of het plafond te bevestigen, zoals getoond in figuur B.

Step drie: bevestig het toestel met een schroef, zoals getoond in figuur C.

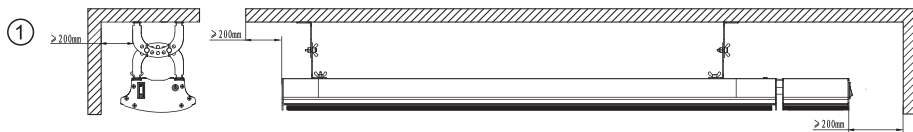

Installatie aan het plafond: tussen het plafond en het toestel moet een afstand van 200 mm zitten, zoals getoond in figuur 1.

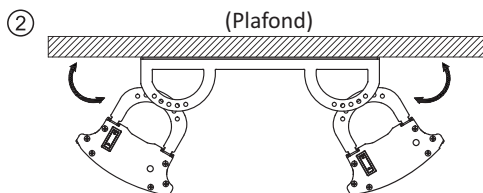

(Onderdelen apart aan te kopen)

Installatie met twee toestellen aan het plafond: met een verbindingsframe kun je twee toestellen aan het plafond bevestigen, zoals getoond in figuur 2.

MODEL: THE-18DW THE-24DW THE-30DW

Table for information requirements for electric local space heaters					P
Model identifier(s): THC/THE Series (if the rated power is same, refer to this form and details see general product information)					
Item	Symbol	Value	Unit	Item	Unit
Heat output				Type of heat input, for electric local space heaters only (select one)	
Nominal heat output	Pnom	*	kW	Manual heat charge control with integrated thermostat	[no]
Minimum heat output (indicative)	Pmin	N/A	kW	Manual heat charge control with room and/or outdoor temperature feedback	[no]
Maximum continuous heat output	Pmax	*	kW	Electronic heat charge control with room and/or outdoor temperature feedback	[no]
Auxiliary electricity consumption				Fan assisted heat output	
At nominal heat output	elmax	*	kW	Type of heat output/room temperature control (select one)	
At minimum heat output	elmin	N/A	kW	Single stage heat output and no room temperature control	[no]
In standby mode	elSB	0.17	W	Two or more manual stages, no room temperature control	[no]
				With mechanic thermostat room temperature control	[no]
				With electronic room temperature control	[no]
				Electronic room temperature control plus day timer	[yes]
				Electronic room temperature control plus week timer	[no]
Other control options (multiple selections possible)					
				Room temperature control, with presence detection	[no]
				Room temperature control, with open window detection	[yes]
				With distance control option	[no]
				With adaptive start control	[no]
				With working time limitation	[no]
				With black bulb sensor	[yes]
Remark:					
For electric local space heaters, the measured seasonal space heating energy efficiency η_s cannot be worse than the declared value at the nominal heat output of the unit.					

Remark: * For the value of nominal heat output, the corresponding models should with corresponding related power input, details see general product information.

** About rated power see general product information, about the Pmin and Pmax, see below table.

***About nominal/minium heat output, ref below table.

Model identifier	THE-18DW	THE-24DW	THE-30DW
Rated Power(kW)	1.8	2.4	3.0
Nominal heat output (kW)	1.8	2.4	3.0
Maximum continuous heat output(kW)	1.8	2.4	3.0
At nominal heat output(kW)	1.746	2.283	2.912

PRODUCT INSTRUCTIONS

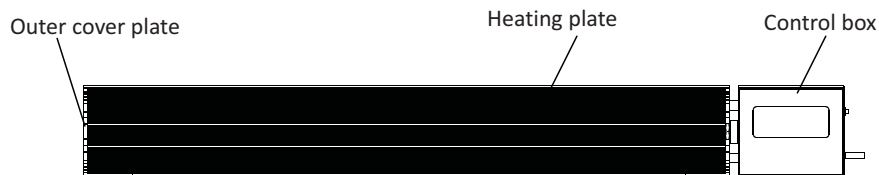

Product size

Model	Power	Length(mm)	Width(mm)	Height(mm)
THE-18DW	1800W	1200	150	65
THE-24DW	2400W	1500	150	65
THE-30DW	3000W	1800	150	65

CIRCUIT DIAGRAM

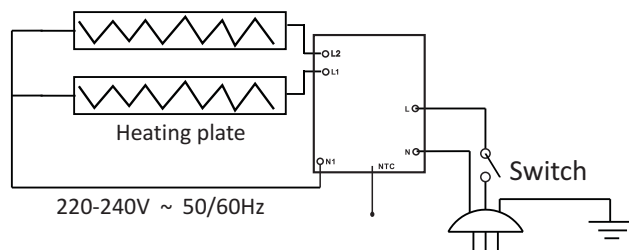

PRODUCT CONTROL PANEL

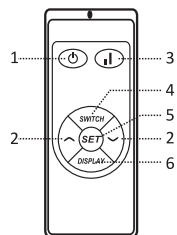

- | | |
|---------------------------------|------------------|
| 1. Power Switch button | 4. Lock Button |
| 2. Display screen ON/OFF button | 5. Timing switch |
| 3. Up button | 6. Down button |

BEDIENINGSHANDLEIDING

- Lees deze handleiding aandachtig voor je het toestel voor het eerst in gebruik neemt.
 - Haal het verwarmingstoestel voorzichtig uit de verpakking. Houd de verpakking bij om het toestel buiten het seizoen in te bewaren.
 - Bevestig de verwarmingstoestellen stevig volgens de installatie-instructies.
 - Gebruik hetzelfde stopcontact niet voor andere toestellen met een hoog vermogen om overbelasting te voorkomen.
- Schakel het toestel AAN.
 - Het aan/uit-lampje knippert als de stekker in het stopcontact zit.
 - Druk op "⏻" om het verwarmingstoestel aan te schakelen. Het display geeft de kamertemperatuur aan. Als die lager is dan de ingestelde temperatuur, schakelt het verwarmingstoestel aan. Het controlelampje knippert.
 - Vergrendelfunctie.

Druk na het aanschakelen eerst op "🔒" en vervolgens op "⏻" en "🔒". Het controlelampje gaat branden. Als de LOCK-functie is geactiveerd, zijn alle toetsen vergrendeld.
 - Display AAN/UIT-functie

Met deze functie schakel je het display uit of aan. Druk op "🌿" om het display uit te schakelen; het controlelampje blijft wel branden. Druk opnieuw op "🌿" om het display opnieuw aan te schakelen.
 - Temperatuur instellen

Druk op "⬆️" of "⬆️" om de temperatuur in te stellen. Druk op "⬆️" of "⬆️" om de temperatuur met 1 °C te verhogen of te verlagen. De maximumtemperatuur bedraagt 45 °C, de minimumtemperatuur 5 °C. Stel de effectieve temperatuur in. Het systeem bewaart de ingestelde temperatuur, keert automatisch terug naar de operationele status en geeft de kamertemperatuur weer.
 - Tijdschakelaar UIT

As je op "⌚" drukt, gaat de melding '88' op het display knipperen. Druk vervolgens op "⬆️" of "⬆️" om de tijd in te stellen: de minimumtijd is één uur, de maximumtijd is negen uur. Telkens je " " drukt, verhoogt of verlaagt de tijd met één uur. Nadat de tijd is ingesteld, bewaart het systeem deze automatisch, keert het terug naar de operationele status en worden de temperatuur en de tijd op het display weergegeven.
 - Het venster openen voor detectie

Wanneer de temperatuur binnen de 2 minuten tijdens het bedrijf 3°C of meer verlaagt, stopt de verwarming met werken, het LED-lampje knippert en er gaat een klikgeluidje af. Om de verwarmers terug te activeren, moet hij manueel gereset worden.
 - WiFi-resetinstelling (met wifi-model)

Tijdens het bedrijf drukt u binnen de 5 seconden op "4", dan op "3" en vervolgens drukt u ca. 10 seconden op "2" De wifi wordt nu gereset.
 - Hoge/Lage stand

Tijdens het bedrijf drukt u op "x" om de verwarming op Hoog of Laag te zetten.
 - UIT-schakelen

Druk op "⏻" om het toestel op om het even welk ogenblik uit te schakelen. Buiten het aan/uit-lampje is het display uitgeschakeld.
- WAARSCHUWING**

Dit verwarmingstoestel wordt warm als het is aangeschakeld. Raak het warme oppervlak niet aan om brandwonden te vermijden.

INSTRUCTIONS DU PRODUIT

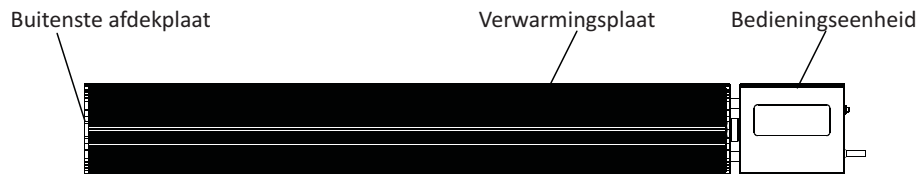

PRODUCTAFMETINGEN

Model	Vermogen	Lengte (mm)	Breedte (mm)	Hoogte (mm)
THE-18DW	1800W	1200	150	65
THE-24DW	2400W	1500	150	65
THE-30DW	3000W	1800	150	65

SCHAKELDIAGRAM

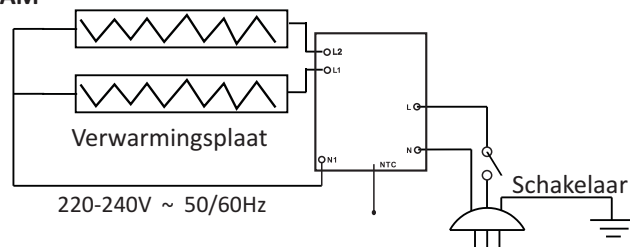

BEDIENINGSPANEEL PRODUCT

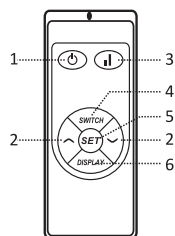

- 1. Aan/Uit-knop
- 2. Display AAN/UIT-knop
- 3. Omhoog-knop
- 4. Vergrendelknop
- 5. Tijdschakelaar
- 6. Omlaag-knop

OPERATION GUIDE

1. Before first use, please read this manual
 - 1.1 Remove the theater from the carton carefully. Please save the carton for off-season storage.
 - 1.2 Firmly fix the heaters according to the installation instructions.
 - 1.3 Do not use the same socket with other high-power appliances to avoid overloading.
2. Switch ON
 - 2.1 The power light flashes when the heater is connected with power.
 - 2.2 Press “⏻” to turn on the heater. The screen displays ambient temperature. If it is lower than the preset temperature, the heater will be activated. The indicator light will blink.
 - 2.3 Lock function

After switching on, first press “🔒” and then “⏻” and “🔒”. The indicator light will illuminate. All keys are invalid when the Lock function is activated.
 - 2.4 Display screen ON/OFF function

This function switches the display off or on.

Press “🌿” to turn off the display, but the indicator light will remain on.

Press “🌿” again to switch the display on again.
 - 2.5 Temperature setting

Press “⬆️” or “⬇️” to set the temperature. Press “⬆️” or “⬇️” to increase or decrease the temperature by 1 °C. The maximum temperature is 45 °C (97 F), the minimum temperature is 5 °C (41 F). Set the effective temperature. The system saves the set temperature, automatically returns to the operational state and displays the room temperature.
 - 2.6 Timing the switch OFF setting

When you press on “⌚”, “88” will flash. Then press “⬆️” or “⬇️” to set the time. The minimum set-up time is one hour, the maximum set time is 9 hours. Each time you press the “⬆️” or “⬇️”, the time will increase or decrease by 1 hour. After the time is set, the system will automatically save and return to the operational status, temperature and time again exchanged display.
 - 2.7 Open window detection function

If area temperature decreases by 3°C or more within 2 minutes, open-window detection is activated and heating stops. In the meantime, the LED display flashes with discontinuous “DI” sounds, which will last for 5 minutes. The heater only restarts manually and its LED display shows normal detection.
 - 2.8 WIFI reset setting(With Wifi Model)

When workig ,press “🔌”, within 5 seconds,press “🌿”,than press “⬆️”, about 10 seconds,wifi will reset.
 - 2.9 High/Low setting

When workig ,press “🌿”,select High or Low to heating.
3. Switch OFF

Press “⏻” to turn off the device at any time. Except for the on/off light, the display is switched off.
4. WARNING

This heater heats up when in use. To avoid burns, do not touch the hot surface.
5. SERVICE

When you require service, contact the local dealer or a qualified service center.

6. REPLACEMENT OF POWER CORD

A damaged power cord must be replaced by a service agent or an equivalent person in order to prevent a hazard

7. CHILD SUPERVISION

This appliance is not intended to be used by children or infirm persons without supervision

INSTALLATION GUIDE

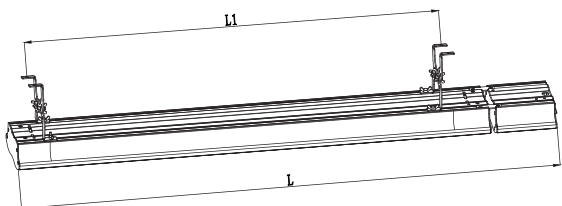

Model	L(mm)	L1(mm)
THE-18DW	1200	1007
THE-24DW	1500	1307
THE-30DW	1800	1607

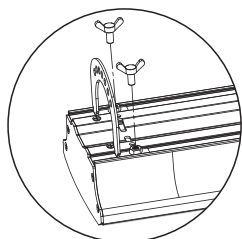

A

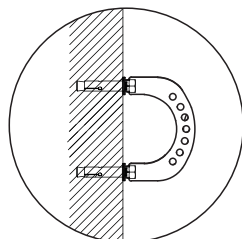

B

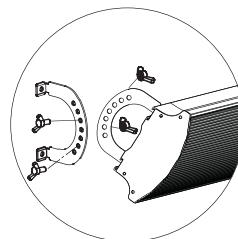

C

Step one: use the screws to install two of the fixed frames to the machine above, as shown in figure A

Step two: use the screws to install two of the fixed frames on the wall or ceiling, as shown in Figure B

Step three: connect the machine with a screw, as shown in figure C

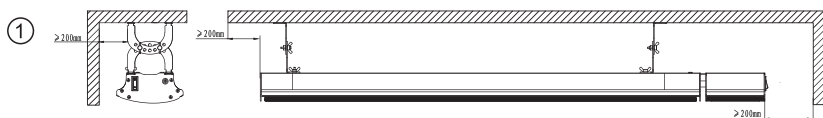

1. Ceiling installation: there must be a distance of 200 mm between the ceiling and the device, as shown in figure 1.

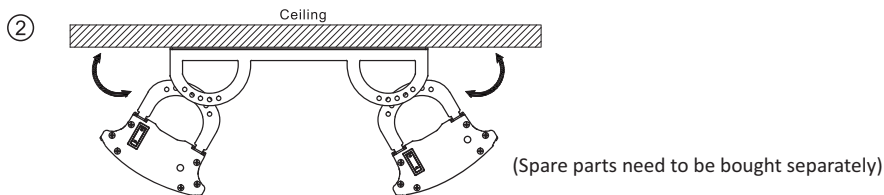

Double hanging ceiling installation: two electrical appliances are connected through a connecting frame installed on the ceiling, as shown in Figure 2

MODEL : THE-18DW THE-24DW THE-30DW

Modelaanduiding(en): THESeries (het nominale vermogen is hetzelfde, zie dit formulier en details zie algemene productinformatie)				P	
Object	Symbol	Waarde	Eenheid	Object	Eenheid
Verwarmingsvermogen				Type verwarming, alleen voor elektrische ruimteverwarmers (naar keuze)	
Nominaal verwarmingsvermogen	P _{nom}	*	kW	Handmatige regeling van de thermische belasting met geïntegreerde thermostaat	(nee)
Minimaal verwarmingsvermogen (indicatief)	P _{min}	n.v.t.	kW	Handmatige regeling van de thermische belasting met omgevings- en/of externe retourtemperatuur	(nee)
Maximaal continu verwarmingsvermogen	P _{max}	*	kW	Elektronische regeling van de thermische belasting met omgevingstemperatuur en/of buitentemperatuur	(nee)
Hulpstroomverbruik				Verwarmingscapaciteit met behulp van ventilatoren	
Bij nominale verwarmingscapaciteit	el _{max}	*	kW	Type regeling van de verwarmingscapaciteit en omgevingstemperatuur (naar keuze)	
Bij minimale verwarmingscapaciteit	el _{min}	n.v.t.	kW	Ééntraps verwarmingscapaciteit en geen kamertemperatuurregeling	(nee)
In stand-bymodus	el _{SB}	0.17	W	Twee of meer handmatige niveaus, geen kamertemperatuurregeling	(nee)
				Met mechanische thermostaat voor kamertemperatuurregeling	(nee)
				Met elektronische kamertemperatuurregeling	(nee)
				Met elektronische kamertemperatuurregeling & dagtimer	(ja)
				Met elektronische kamertemperatuurregeling & weektimer	(nee)
				Andere besturingsopties (meerdere selecties mogelijk)	
				Kamertemperatuurregeling, met aanwezigheidsdetectie	(nee)
				Kamertemperatuurregeling met open ruitdetectie	(ja)
				Met optie voor afstandsbediening	(nee)
				Met adaptieve startregeling	(nee)
				Met werktijdbeperking	(nee)
				Met black-bulbsensor	(ja)

Opmerking:

Voor elektrische ruimteverwarmers mag het seizoensgebonden energierendement, gemeten voor ruimteverwarming, niet lager zijn dan de opgegeven waarde bij de nominale verwarmingscapaciteit van de eenheid.

Opmerking:

* Voor de waarde van de nominale verwarmingscapaciteit moeten de overeenkomstige modellen voorzien zijn van het bijbehorende stroomverbruik, zie algemene productinformatie.

**Wat betreft het nominaal vermogen, zie algemene productinformatie, P_{min} en P_{max}, zie onderstaande tabel.

***Wat betreft de nominale warmteafgifte/minimum, zie onderstaande tabel.

Typeaanduiding	THE-18DW	THE-24DW	THE-30DW
Nominaal vermogen (kW)	1.8	2.4	3.0
Nominaal verwarmingsvermogen (kW)	1.8	2.4	3.0
Maximaal continu verwarmingsvermogen (kW)	1.8	2.4	3.0
Bij nominaal verwarmingsvermogen (kW)	1.746	2.283	2.912

- Schakel het toestel uit en laat het afkoelen voor je het verplaatst.
- Plooi het snoer niet wanneer het toestel in gebruik is, dit kan gevaarlijk zijn.
- Wij raden af om dit toestel met een verlengsnoer te gebruiken.
- Haal de stekker uit het stopcontact als je het toestel niet gebruikt.
- **OPGELET:** het toestel is niet geschikt voor gebruik op hoogpolig tapijt of op flokatitapijten.
- Zorg ervoor dat tijdens het gebruik het snoer niet met het verwarmingsoppervlak in contact kan komen.
- Leg het snoer niet op een plek waar mensen voorbijlopen om te voorkomen dat het verwarmingstoestel omvalt of dat mensen struikelen.
- Draai, kronkel of wikkel de draad niet rond het toestel. Dit kan de isolatie beschadigen. Zorg ervoor dat het volledige snoer ontrold is.
- Berg het verwarmingstoestel niet weg als het nog warm is.
- Dit toestel mag niet zonder toezicht worden gebruikt door kinderen of door personen die slecht ter been zijn.
- Plaats het toestel niet onder het stopcontact.
- Gebruik het toestel niet met een andere bedieningseenheid, tijdschakelaar of een ander apparaat om het verwarmingstoestel automatisch aan te schakelen. Er is immers brandgevaar als het toestel is afgedekt of verkeerd is opgesteld.
- Alle afdekplaten van het toestel zijn bedoeld om rechtstreeks contact met de verwarmingselementen te vermijden en moeten aanwezig als het toestel in gebruik is.
- Gebruik het toestel zoals beschreven in deze handleiding. Ieder ander gebruik wordt door de fabrikant afgeraden en kan brand, een elektrische schok of een letsel veroorzaken.
- Dit toestel mag door kinderen vanaf acht jaar, door personen met een fysieke, zintuiglijke of verstandelijke handicap of door personen zonder ervaring of kennis worden gebruikt, wanneer ze onder toezicht staan en wanneer ze instructies hebben gekregen om het toestel veilig te gebruiken en ze de mogelijke gevaren beseffen.
Kinderen mogen niet met het toestel spelen. Kinderen mogen het toestel niet zonder toezicht schoonmaken of onderhouden.
- Kinderen jonger dan drie jaar moet uit de buurt van het toestel worden gehouden of voortdurend onder toezicht staan. Kinderen tussen drie en acht jaar mogen het toestel alleen aan- en uitschakelen, op voorwaarde dat het toestel op een correcte gebruiksplek is geplaatst of geïnstalleerd en ze onder toezicht staan en instructies hebben gekregen om het toestel veilig te gebruiken en ze de mogelijke gevaren beseffen. Kinderen tussen drie en acht jaar mogen de stekker niet in het stopcontact steken en mogen het toestel niet regelen, schoonmaken of onderhoud uitvoeren.
- **OPGELET:** bepaalde onderdelen van dit toestel kunnen heel warm worden en brandwonden veroorzaken. Let bijzonder op wanneer kinderen en kwetsbare personen in de buurt zijn.
- De installatie-instructies om verwarmingstoestellen op hoogte te hangen, vermelden dat de toestellen minstens 1,8 meter van het vloeroppervlak moeten worden geïnstalleerd.
- Als het netsnoer beschadigd is, moet het door de fabrikant, zijn onderhoudsagent of een vergelijkbare bevoegde persoon worden vervangen om risico's te vermijden.
- **WAARSCHUWING:** dit toestel is niet uitgerust met een apparaat om de temperatuur in de kamer te controleren. Gebruik dit verwarmingstoestel niet in kleine ruimtes waar zich personen bevinden die deze ruimte niet op eigen kracht kunnen verlaten, tenzij er permanent toezicht is.

③

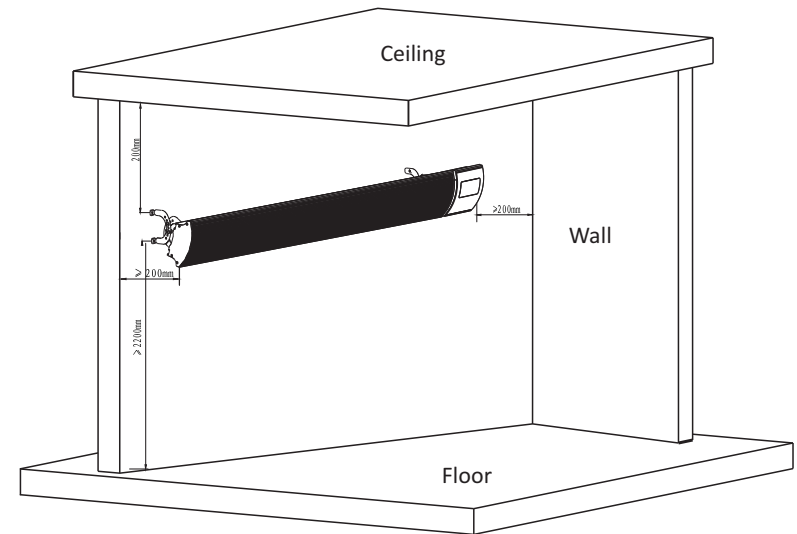

Wall mounted: the units must be installed at least 2200 mm from the floor and 200 mm from the ceiling, as shown in figure 3.

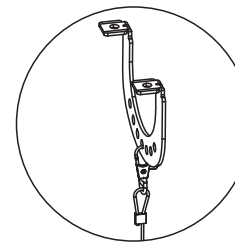

a1

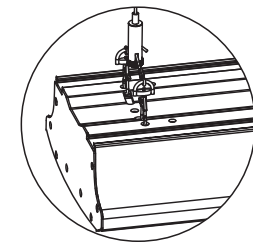

b1

④

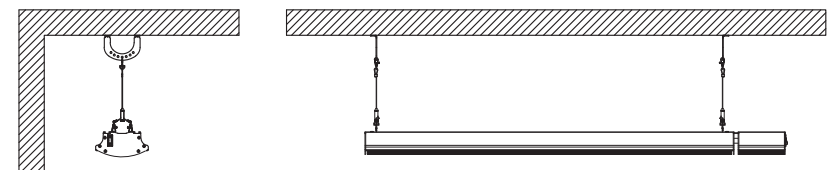

(Spare parts need to be bought separately)

Extended installation: sling appliances will hook up and hang from the ceiling, as shown in Figure 4

1. Download APP

Users can use mobile phone scanning icon to download App



2. APP Operation

Download the smart far-infrared radiator APP, open the APP (Figure 1), enter the interface (Figure 2), click the “+” icon in the upper right corner, enter Figure 3, click “All Device”, enter Figure 4, click “Oil Heater”, enter the Figure 5, click “Confirm”, enter Figure 6, input the password corresponding to the retrieved WIFI account, and click the link indicator on the smart far-infrared radiator digital screen will light up, enter Figure 7, set the device information, click DONE to enter the control interface (Figure 8), you can use the APP to control the smart far-infrared heater.

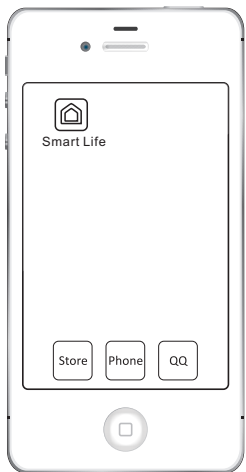

Figure 1

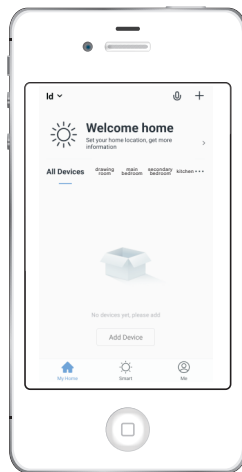

Figure 2

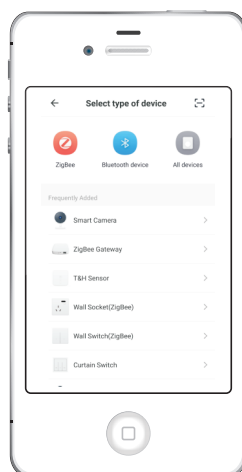

Figure 3

VOOR DE EERSTE INGEBUIKNAME

Lees en volg alle instructies in deze 'HANDLEIDING EN ONDERHOUDSGIDS', zelfs als je je vertrouwd voelt met het product. Bewaar de handleiding als naslag voor toekomstig gebruik.

Noteer gemakshalve het volledige modelnummer (je vindt dit op de productfiche) en de datum waarop je het product hebt gekocht en bewaar ze samen met het aankoopbewijs en de garantie- en service-informatie, voor het geval je een beroep op de garantie moet doen.

Opmerking: de classificatie van het product die op de productfiche vermeld staat, is gebaseerd op specifieke belastingstests. Normaal gebruik of het gebruik van andere aanbevolen hulpstukken, kunnen andere resultaten opleveren.

OPMERKING: Bij het eerste gebruik van de verwarming kun je wat geur of rook waarnemen. Dit is normaal. Bij het eerste gebruik van het nieuwe toestel verbranden de beschermende oliën die tijdens de productie op het element zijn aangebracht. Laat het toestel opwarmen in de open lucht en de geur zal snel verdwijnen.

BELANGRIJKE VOORZORGSMATREGELEN

Bij het gebruik van alle elektrische toestellen moet je altijd een aantal basisveiligheidsvoorschriften in acht nemen zoals hierna vermeld.

Waarschuwing: houd je aan de volgende richtlijnen om het risico op brand, elektrische schokken, verwonding van personen of beschadiging van goederen te vermijden.

- Lees alle instructies zorgvuldig voor je het product in gebruik neemt en bewaar ze als naslag voor toekomstig gebruik.
- Gebruik uitsluitend het voltage vermeld op het typeplaatje van het verwarmingstoestel.
- Dek de roosters niet af en blokkeer de luchtin- of uitlaat niet door het toestel tegen een oppervlak te plaatsen. Alle voorwerpen moeten minstens één meter van de voor- of achterzijde van het toestel verwijderd zijn.
- Plaats het toestel niet in de buurt van een bron van stralingswarmte. Gebruik het toestel niet in ruimtes waar brandstof, verf of andere brandbare vloeistoffen worden gebruikt of opgeslagen.
- Het oppervlak van het toestel wordt warm. Zorg ervoor dat je blote huid niet in contact komt met het hete oppervlak om brandwonden te vermijden. Schakel het toestel uit en laat het afkoelen voor je het verplaatst.
- Dompel het toestel niet onder in water en laat geen water in het toestel lopen, want dit kan een elektrische schok veroorzaken.
- Gebruik het toestel niet als het snoer of de stekker beschadigd zijn, als het toestel slecht werkt, als het toestel is gevallen of als het werd beschadigd. Breng het in dat geval naar een bevoegd elektrotechnicus voor onderzoek, elektrische of mechanische aanpassing, onderhoud of herstelling.
- Raak het toestel niet met natte handen aan.
- Oververhitting wordt gewoonlijk veroorzaakt door ophoping van stof of pluïsges in het verwarmingstoestel. Verwijder het stof regelmatig. Haal hiervoor eerst de stekker uit het stopcontact en maak de luchtinlaten en roosters schoon met een stofzuiger.
- Gebruik het product niet in een raam; regen kan immers elektrische schokken veroorzaken.
- Gebruik geen schurende schoonmaakproducten. Maak het toestel schoon met een vochtige (geen natte) doek en een sopje. Haal voor het schoonmaken altijd eerst de stekker uit het stopcontact.
- Sluit het toestel niet op het stroomnet aan voor het volledig is geïnstalleerd en afgesteld.
- Gebruik het toestel niet in de buurt van een bad, een douche, een zwembad of een andere vochtige omgeving.

AVERTISSEMENT

1. Fixez correctement le radiateur sur le mur, ou placez le radiateur dans la bonne position.
2. Le radiateur doit être installé de sorte que les commandes ne puissent pas être touchées par une personne en utilisant un bain ou une douche.
3. Le radiateur doit être installé de sorte qu'il ne se trouve pas directement sous une prise de courant.
4. Consultez un électricien ou un technicien qualifié si le cordon d'alimentation est endommagé.
5. Remarrez toujours le radiateur lorsqu'il n'est pas utilisé.
6. Assurez-vous que le radiateur a refroidi avant de le ranger.
7. Ne pas utiliser le radiateur dans le salon d'une personne infirme sans surveillance.
8. Assurez-vous que le radiateur garde une certaine distance contre les autres meubles ou appareils pour éviter un danger.

Ne jetez pas les appareils électriques avec les déchets municipaux non triés, utilisez une collecte séparée

Contactez votre gouvernement local pour obtenir des informations sur les systèmes de collecte

Si les appareils électriques sont jetés dans des déchets, les substances dangereuses peuvent fuir dans l'environnement, et entrer dans la chaîne alimentaire, ce qui nuit à votre santé et à votre bien-être.

Lors du remplacement de vieux appareils par du neuf, le détaillant est légalement obligé de reprendre votre ancien appareil pour élimination au moins gratuitement.

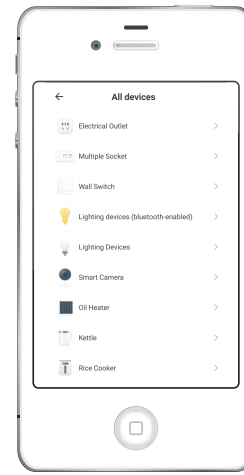

Figure4

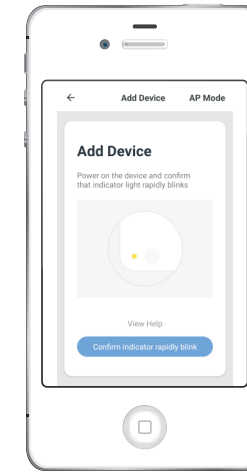

Figure5

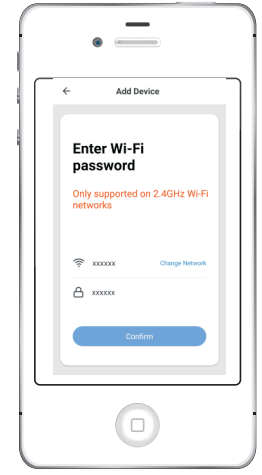

Figure6

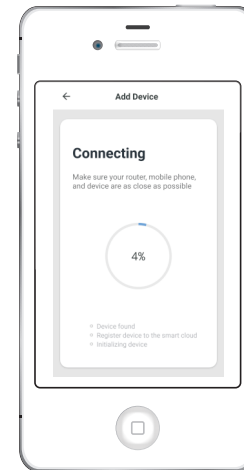

Figure7



Figure8

WARNING

1. Fixing the heater rightly on the wal or put the heater in the right position.
2. The heater is to be installed so that the controls cannot be touched by a person who using a bath or shower.
3. Heater is to be installed so that it is not located directly under a socket-outlet.
4. Consult a qualified electrician or service technician if the power cord is damaged.
5. Always store the heater when not in use.
6. Make sure the heater has cooled down before store it away.
7. Do not use the heater in infirm person living room without supervision.
8. Ensure the heater keep certain distance against other furniture or appliances to avoid a hazard.

Do not dispose of electrical appliances as unsorted municipal waste, use separate collection facilities. Contact your local government for information regarding the collection systems available. If electrical appliances are disposed of in landfills or dumps, hazardous substances can leak into the groundwater and get into the food chain, damaging your health and well-being. When replacing old appliances with new ones, the retailer is legally obligated to take back your old appliance for disposal at least for free of charge.

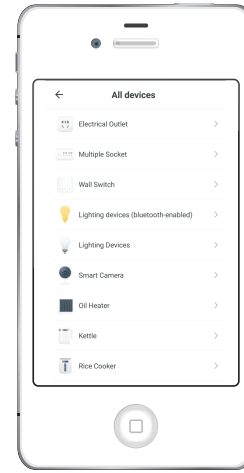

Figure4

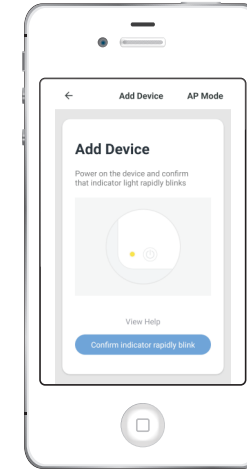

Figure5

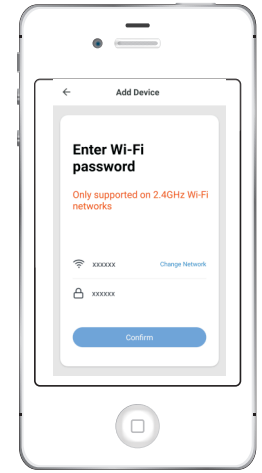

Figure6

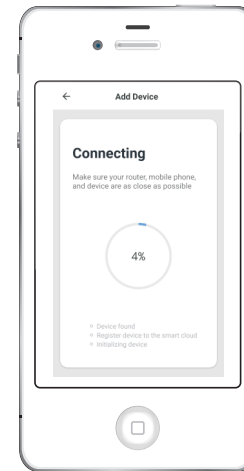

Figure7



Figure8

1. Téléchargement de l'APP

Les utilisateurs peuvent télécharger l'APP via l'icône de balayage du téléphone portable



2. Opération AOO

Téléchargez le radiateur infrarouge distant intelligent APP, ouvrez l'APP (figure 1), accédez à l'interface (figure 2) et cliquez sur l'icône "+" dans le coin supérieur droit. Ensuite, procédez à la figure 3, cliquez sur "Tous les appareils" et allez à la figure 4. Maintenant cliquez sur "Radiateur à huile", allez à la figure 5 et cliquez sur "Confirmer". Allez à la figure 6, entrez le mot de passe correspondant au compte WIFI récupéré, et cliquez sur l'indicateur de lien et l'écran du radiateur infrarouge distant intelligent s'allumera. Allez à la figure 7, réglez les données de l'appareil et cliquez sur Prêt pour aller à l'interface de commande (figure 8). Vous pouvez maintenant utiliser l'APP pour contrôler le radiateur infrarouge à distance intelligent.

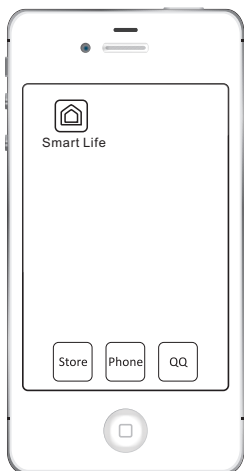

Figure 1

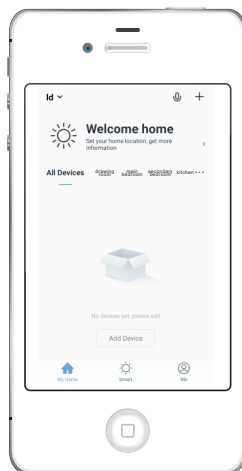

Figure 2

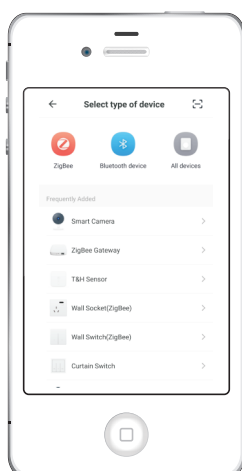

Figure 3

AVANT LA PREMIÈRE UTILISATION

Lisez et suivez toutes les instructions de ce 'MANUEL ET GUIDE DE SURVEILLANCE', même si vous vous sentez familier avec le produit. Conservez le manuel comme référence pour référence future.

Pour plus de commodité, notez le numéro de modèle complet (figurant sur la fiche du produit) et la date d'achat du produit et conservez-les avec la preuve d'achat et les renseignements sur la garantie et le service si vous devez faire une réclamation sous la garantie.

Note : La classification du produit indiquée sur la fiche produit est basée sur des tests de charge spécifiques. L'utilisation normale ou l'utilisation d'autres accessoires recommandés peut donner des résultats différents.

REMARQUE : Lorsque vous utilisez le système de chauffage pour la première fois, vous pouvez remarquer une odeur ou de la fumée. Cela est tout à fait normal. Lors de la première utilisation du nouvel appareil, les huiles protectrices appliquées sur l'élément pendant la production brûlent. Laissez l'appareil se réchauffer à l'air libre et l'odeur disparaîtra rapidement.

PRÉCAUTIONS IMPORTANTES

Lors de l'utilisation de tous les appareils électriques, vous devez toujours respecter un certain nombre d'instructions de sécurité de base, comme indiqué ci-dessous.

Attention : Pour éviter tout risque d'incendie, d'électrocution, de choc électrique, de blessures corporelles ou de dommages matériels, suivez ces directives.

- Lisez attentivement toutes les instructions avant d'utiliser le produit et conservez-les pour référence ultérieure.
- Utilisez uniquement la tension indiquée sur la plaque signalétique de l'appareil de chauffage.
- Ne couvrez pas les grilles et ne bloquez pas l'entrée ou la sortie d'air en plaçant l'appareil contre une surface. Tous les objets doivent se trouver à au moins un mètre de l'avant ou de l'arrière de l'appareil.
- N'installez pas l'appareil à proximité d'une source de chaleur rayonnante.
- N'utilisez pas l'appareil dans des endroits où du carburant, de la peinture ou d'autres liquides inflammables sont utilisés ou entreposés.
- La surface de l'appareil devient chaude. Pour éviter les brûlures, assurez-vous que votre peau nue n'entre pas en contact avec la surface chaude. Eteignez l'appareil et laissez-le refroidir avant de le déplacer.
- N'immergez pas l'appareil dans l'eau et ne laissez pas l'eau pénétrer dans l'appareil pour éviter tout risque d'électrocution.
- N'utilisez pas l'appareil si le cordon ou la fiche est endommagé, si l'appareil ne fonctionne pas correctement, si l'appareil est tombé ou s'il a été endommagé. Dans ce cas, faites-le contrôler par un électricien qualifié pour un examen, une modification électrique ou mécanique, un entretien ou une réparation.
- Ne touchez pas l'appareil avec les mains humides.
- La surchauffe est généralement causée par l'accumulation de poussière ou de peluche dans l'appareil de chauffage. Dépoussiérez régulièrement. Pour ce faire, débranchez d'abord le cordon d'alimentation et nettoyez les entrées d'air et les grilles avec un aspirateur.
- N'immergez pas le produit dans une fenêtre car la pluie peut causer des chocs électriques.
- N'utilisez pas de produits de nettoyage abrasifs. Nettoyez l'appareil avec un chiffon humide (non mouillé) et de l'eau savonneuse. Débranchez toujours le cordon d'alimentation avant de le nettoyer.
- Ne branchez pas l'appareil à l'alimentation électrique tant qu'il n'est pas complètement installé et réglé.
- N'utilisez pas l'appareil à proximité d'un bain, d'une douche, d'une piscine ou de tout autre environnement humide.

- Eteignez l'appareil et laissez-le refroidir avant de le déplacer.
- Ne pas plier le cordon lorsque l'appareil est utilisé, cela peut être dangereux.
- Nous ne recommandons pas d'utiliser cet appareil avec une rallonge électrique.
- Débranchez l'appareil lorsqu'il n'est pas utilisé.
- **ATTENTION:** L'appareil est inapproprié pour les tapis à poil haut ou les tapis à flokatite.
- Ne laissez pas le cordon entrer en contact avec la surface chauffante pendant l'utilisation.
- Ne placez pas le cordon à un endroit où des personnes passent pour éviter que l'appareil ne se renverse ou que des personnes ne trébuchent.
- Ne pas enrouler ou tordre le fil autour de l'appareil. Cela pourrait endommager l'isolation. Assurez-vous que tout le cordon est déroulé.
- Ne stockez pas l'appareil tant qu'il est encore chaud.
- Cet appareil ne doit pas être utilisé par des enfants ou des personnes à mobilité réduite sans surveillance.
- Ne placez pas l'appareil sous une prise électrique.
- N'utilisez pas l'appareil avec une autre unité de commande, une minuterie ou un autre appareil pour allumer automatiquement l'appareil de chauffage. Il y a un risque d'incendie si l'appareil est recouvert ou mal installé.
- Tous les couvercles de l'appareil sont destinés à éviter tout contact direct avec les éléments chauffants et doivent être présents lorsque l'appareil est utilisé.
- Utilisez l'appareil comme décrit dans ce manuel. Toute autre utilisation n'est pas recommandée par le fabricant et peut entraîner un incendie, un choc électrique ou des blessures.
- Cet appareil peut être utilisé par des enfants de plus de huit ans, par des personnes ayant une déficience physique, sensorielle ou intellectuelle, ou par des personnes sans expérience ou connaissances, lorsqu'elles sont supervisées et instruites pour utiliser l'appareil en toute sécurité et conscientes des dangers potentiels. Les enfants ne doivent pas jouer avec l'appareil et ne devraient pas nettoyer ou entretenir l'appareil sans surveillance.
- Les enfants de moins de trois ans doivent être tenus à l'écart de l'appareil ou être sous surveillance constante. Les enfants âgés de trois à huit ans ne peuvent allumer et éteindre l'appareil que si l'appareil est placé ou installé dans un lieu d'utilisation approprié, s'ils sont surveillés, s'ils reçoivent des instructions pour une utilisation sûre et s'ils sont conscients des dangers potentiels. Les enfants âgés de trois à huit ans ne doivent pas brancher, régler, nettoyer ou entretenir l'appareil.
- **ATTENTION:** Certaines pièces de cet appareil peuvent devenir très chaudes et causer des brûlures. Soyez particulièrement vigilant lorsque des enfants et des personnes vulnérables se trouvent à proximité.
- Les instructions d'installation des appareils de chauffage suspendus en hauteur stipulent que les appareils de chauffage doivent être installés à au moins 1,8 mètre de la surface du sol.
- Si le cordon d'alimentation est endommagé, il doit être remplacé par le fabricant, son agent de service ou une autre personne autorisée pour éviter tout risque.
- **ATTENTION:** Cet appareil n'est pas équipé d'un dispositif de surveillance de la température ambiante. N'utilisez pas cet appareil de chauffage dans de petits endroits où il y a des personnes qui ne peuvent pas quitter la zone par leurs propres moyens, sauf s'il y a une surveillance permanente.

③

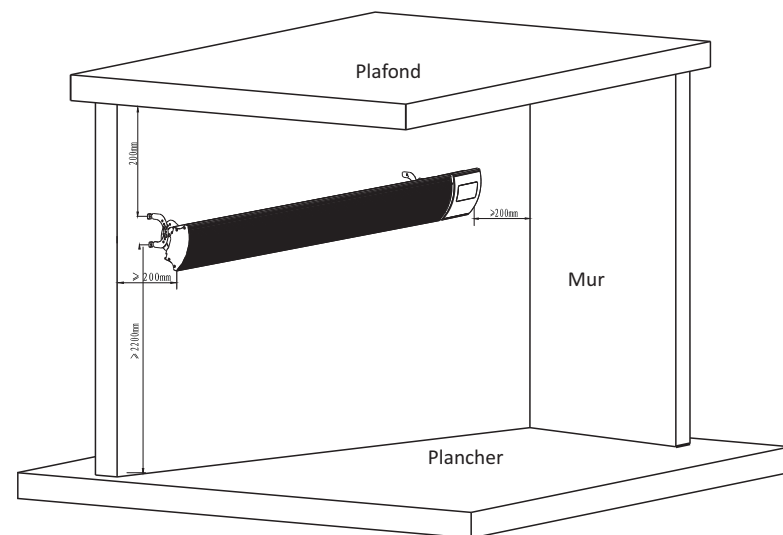

Appareils montés au mur : les appareils doivent être installés à au moins 2200 mm du sol et 200 mm du plafond, comme indiqué sur la figure 3.

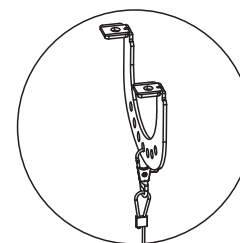

a1

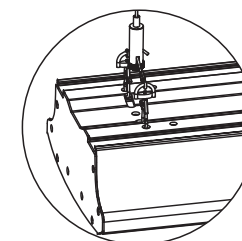

b1

④

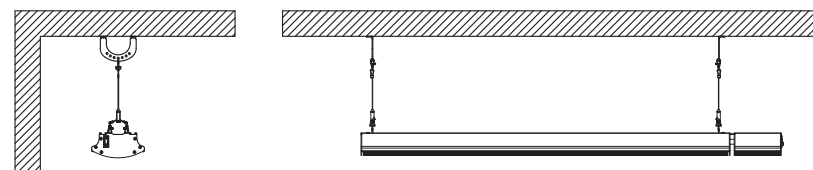

(Pièces à acheter séparément)

Installation suspendue : les dispositifs d'élingage sont fixés au plafond et suspendus, comme indiqué sur la figure 4.

5. REMPLACEMENT DU CORDON D'ALIMENTATION

Le cordon d'alimentation endommagé doit être remplacé par un technicien de maintenance ou une personne équivalente afin d'éviter tout risque.

6. SUPERVISION D'ENFANTS

Cet appareil n'est pas destiné à être utilisé par des enfants ou des personnes handicapées sans surveillance.

GUIDE DE MONTAGE

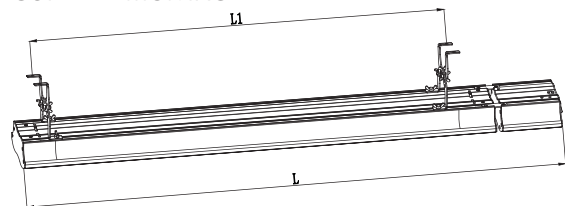

MODÈLE	L(mm)	L1(mm)
THE-18DW	1200	1007
THE-24DW	1500	1307
THE-30DW	1800	1607

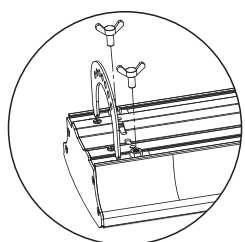

A

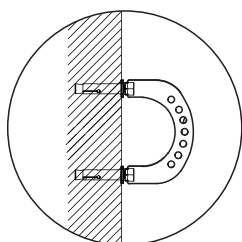

B

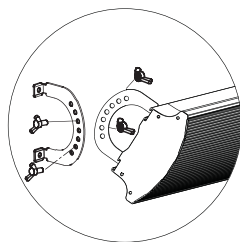

C

Première étape : utilisez les vis pour fixer les deux cadres de montage sur le dessus de l'appareil comme indiqué sur la figure A.

Deuxième étape : fixez les deux cadres de montage au mur ou au plafond à l'aide des vis, comme illustré à la figure B.

Troisième étape : Fixez l'appareil à l'aide d'une vis, comme indiqué sur la figure C.

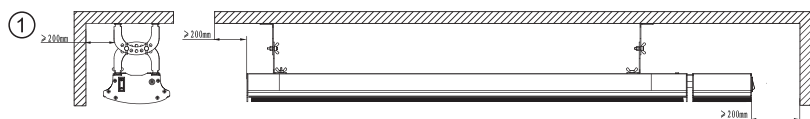

Montage au plafond : la distance entre le plafond et l'appareil doit être de 200 mm, comme indiqué sur la figure 1.

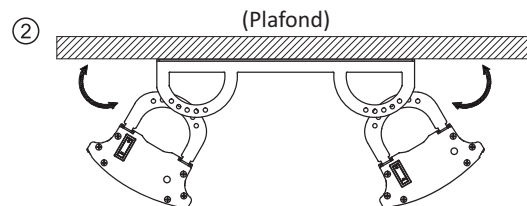

(Pièces à acheter séparément)

Installation avec deux appareils au plafond : avec un cadre de raccordement, vous pouvez fixer deux appareils au plafond, comme indiqué sur la figure 2.

MODÈLE 1 : THE-18DW THE-24DW THE-30DW

Tableau d'information exigences pour les appareils de chauffage locaux électriques					P
Identificateur(s) du modèle : THC/ THESeries (si la puissance nominale est la même, se référer à ce formulaire et aux détails, voir les informations générales du produit)					
Objet	Symbole	Valeur	Unité	Objet	Unité
Puissance calorifique				Type d'apport de chaleur, pour les appareils de chauffage locaux électriques seulement (en choisir un)	
Puissance calorifique nominale	p nom	*	kW	Régulation manuelle de la charge thermique avec thermostat intégré	(non)
Puissance calorifique minimale (indicative)	Pmin	N/A	kW	Régulation manuelle de la charge thermique avec retour de température ambiante et/ou extérieure	(non)
Puissance calorifique continue maximale	Pmax	*	kW	Régulation électronique de la charge thermique avec température ambiante et/ou extérieure	(non)
Consommation électrique auxiliaire				Puissance calorifique assistée par ventilateur	
À la puissance calorifique nominale	elmax	*	kW	Type de régulation de la puissance calorifique et de la température ambiante (en choisir une)	
À la puissance calorifique nominale	elmin	N/A.	kW	Puissance calorifique à un palier et pas de régulation de la température ambiante	(non)
En mode veille	eISB	0.17	W	Deux étages manuels ou plus, pas de régulation de la température ambiante	(non)
				Avec thermostat mécanique pour la régulation de la température ambiante	(non)
				Avec régulation électronique de la température ambiante	(non)
				Régulation électronique de la température ambiante plus minuterie jour	(oui)
				Régulation électronique de la température ambiante plus minuterie hebdomadaire	(non)
Autres options de contrôle (sélections multiples possibles)					
				Régulation de la température ambiante, avec détection de présence	(non)
				Régulation de la température ambiante, avec détection de fenêtre ouverte	(oui)
				Avec option de contrôle de distance	(non)
				Avec commande de démarrage adaptative	(non)
				Avec limitation du temps de travail	(non)
				Avec capteur à globe noir	(oui)
Remarque : Pour les appareils de chauffage locaux électriques, l'efficacité énergétique saisonnière mesurée pour le chauffage des locaux ne peut pas être inférieure à la valeur déclarée à la puissance calorifique nominale de l'appareil.					
Remarque:					
* Pour la valeur de la puissance calorifique nominale, les modèles correspondants doivent être équipés de la puissance absorbée correspondante, voir les informations générales sur le produit.					
** À propos de la puissance nominale, voir les informations générales sur le produit, sur le Pmin et le Pmax, voir tableau ci-dessous.					
*** À propos de la puissance calorifique nominale/minium, voir tableau ci-dessous.					
Identification du modèle	THE-18DW	THE-24DW	THE-30DW		
Puissance nominale (kW)	1.8	2.4	3.0		
Puissance calorifique nominale (kW)	1.8	2.4	3.0		
Puissance calorifique continue maximale (kW)	1.8	2.4	3.0		
À la puissance calorifique nominale (kW)	1.746	2.283	2.912		

INSTRUCTIONS DU PRODUIT

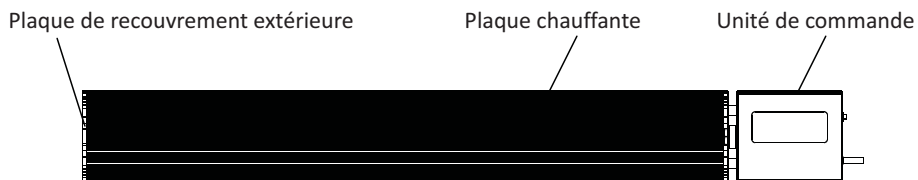

DIMENSIONS DU PRODUIT

Modèle	Puissance	Longueur (mm)	Largeur (mm)	Hauteur (mm)
THC-18D/THE-18D	1800W	1200	150	65
THC-24D/THE-24D	2400W	1500	150	65
THC-30D/THE-30D	3000W	1800	150	65

SCHÉMA DE CÂBLAGE

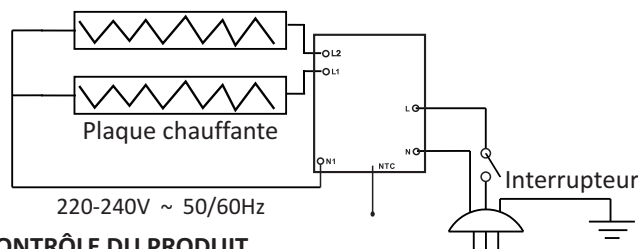

PANNEAU DE CONTRÔLE DU PRODUIT

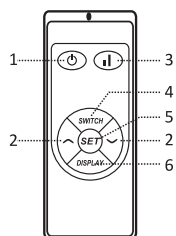

- 1. Bouton Marche/Arrêt
- 2. Bouton ON/OFF de l'afficheur
- 3. Bouton Haut
- 4. Bouton de verrouillage
- 5. Interrupteur horaire
- 6. Bouton Bas

MODE D'EMPLOI

1. Lisez attentivement ce manuel avant d'utiliser l'appareil pour la première fois.
 - 1.1 Retirez soigneusement l'appareil de son emballage. Conservez l'emballage de l'appareil hors saison.
 - 1.2 Fixez solidement les éléments chauffants conformément aux instructions d'installation.
 - 1.3 N'utilisez pas la même prise de courant pour d'autres appareils de grande puissance afin d'éviter une surcharge.
2. Allumez l'appareil.
 - 2.1 Le voyant d'alimentation clignote lorsque la fiche est branchée.
 - 2.2 Appuyez sur "⏻" pour allumer l'appareil de chauffage. L'écran affiche la température ambiante. Si elle est inférieure à la température réglée, l'appareil s'allume. Le voyant lumineux clignote.
 - 2.3 Fonction de verrouillage
Après la mise sous tension, appuyez sur "🔒" et puis sur "⏻" et "🔒". Le témoin s'allume. Lorsque la fonction LOCK est activée, toutes les touches sont verrouillées.
 - 2.4 Fonction ON/OFF de l'afficheur
Cette fonction permet d'éteindre ou d'allumer l'écran. Appuyez sur "🛑" pour éteindre l'écran ; mais le voyant reste allumé. Appuyez à nouveau sur "🛑" pour rallumer l'écran.
 - 2.5 Réglage de la température
Appuyez sur "⬆️" or "⬇️" pour régler la température. Appuyez sur "⬆️" or "⬇️" pour augmenter ou diminuer la température de 1 °C. La température maximale est de 45 °C, la température minimale est de 5 °C. Réglez la température effective. Le système sauvegarde la température réglée, revient automatiquement à l'état de fonctionnement et affiche la température ambiante.
 - 2.6 Minuterie OFF
Si vous appuyez sur "🕒", le message "88" clignote à l'écran. Appuyez ensuite sur "⬆️" or "⬇️" pour régler l'heure : le temps minimum est d'une heure, le temps maximum est de neuf heures. Chaque fois que vous appuyez sur, augmentez ou diminuez l'heure d'une heure. Une fois l'heure réglée, le système l'enregistre automatiquement, revient à l'état de fonctionnement et affiche la température et l'heure
 - 2.7 Ouverture de la fenêtre pour la détection
Lorsque la température baisse de 3°C ou plus en 2 minutes pendant le fonctionnement, le chauffage s'arrête de fonctionner, le voyant LED clignote et un clic s'éteint. Pour réactiver l'appareil de chauffage, il faut le réinitialiser manuellement.
 - 2.8 Réglage de la réinitialisation WIFI (avec le modèle wifi)
Pendant le fonctionnement, appuyez sur "4" dans les 5 secondes, puis sur "3" et ensuite sur "2" pendant environ 10 secondes. Le wifi est maintenant réinitialisé.
 - 2.9 Réglage haute/basse
Pendant le fonctionnement, appuyez sur "x" pour régler le chauffage sur Haut ou Bas.
3. Mise hors tension
Appuyez sur "⏻" pour éteindre l'appareil à tout moment. En dehors du voyant marche/arrêt, l'écran est éteint.
4. **ATTENTION**
Cet appareil de chauffage se réchauffe lorsqu'il est allumé. Ne pas toucher la surface chaude pour éviter les brûlures..