

Art.-Nr. 20700

stabo freecomm 700 Set

PMR 446 Handsprechfunkgerät / radio handheld

Bedienungs- anleitung Owners Manual



Wichtig/Important

Lesen Sie vor Inbetriebnahme des Geräts alle Bedienhinweise aufmerksam und vollständig durch. Bewahren Sie diese Anleitung sorgfältig auf, sie enthält wichtige Betriebshinweise.

Prior to using the device for the first time, carefully and completely read through all operating instructions. Keep these operating instructions in a safe place; it contains important hints for operating the device.

Damit Sie Ihr Gerät optimal nutzen können und viel Freude daran haben, lesen Sie bitte als erstes diese Bedienungsanleitung aufmerksam und vollständig durch! Beachten Sie unbedingt die Sicherheitshinweise, um Gefahren für sich und andere zu vermeiden oder Schäden am Gerät zu verhindern. Bewahren Sie die Anleitung sorgfältig auf. Geben Sie auch die Anleitung mit, falls Sie das Gerät einmal verleihen oder verkaufen.

Für Schäden und Folgeschäden, die durch Nichtbeachtung dieser Anleitung entstehen, übernimmt der Hersteller keine Haftung!

Sicherheitshinweise

Trägern von Herzschrittmachern wird empfohlen, generell vom Umgang mit Funkgeräten abzusehen! In unmittelbarer Nähe von Personen mit Herzschrittmachern sollte nicht gesendet werden.

Berühren Sie während des Sendens nicht die Antenne, halten Sie sie auch nicht direkt an den Körper, insbesondere nicht ans Gesicht oder an die Augen. Betreiben Sie Ihr Funkgerät bei Nutzung mit Headset nicht mit zu hoher Lautstärke: Ihr Gehör könnte sonst geschädigt werden.

Betreiben Sie Funkgeräte nicht im Flugzeug und nicht im Krankenhaus oder vergleichbaren Einrichtungen. Schalten Sie Ihr Gerät auch aus, wenn Sie sich in explosionsgefährdeter Umgebung (z. B. Tankstelle) aufhalten. Wechseln Sie dort auch nicht die Akkuzellen/die Batterien.

Beachten Sie bei der Nutzung im Fahrzeug unbedingt die nationalen Vorschriften! In einigen Ländern ist es verboten, während des Steuerns eines Fahrzeugs ein Funkgerät zu nutzen! In einem Fahrzeug mit Airbag sollten Sie das Funkgerät weder direkt über dem Airbag noch im Entfaltungsbereich des Airbags betreiben oder aufbewahren.

Öffnen Sie nie das Gehäuse eines Funkgeräts oder des Zubehörs und führen Sie keine Änderungen durch. Lassen Sie Reparaturen ausschließlich von qualifizierten Personen vornehmen. Veränderungen oder Eingriffe am Funkgerät ziehen automatisch ein Erlöschen der Betriebserlaubnis nach sich, es entfällt zudem Ihr Garantie-Anspruch.

Verhindern Sie, dass Kinder mit dem Funkgerät, Zubehörteilen oder dem Verpackungsmaterial spielen!

Wenn Sie an Ihrem Gerät Geruchs- oder Rauchentwicklung feststellen schalten Sie das Gerät sofort aus und entnehmen die Akkuzellen/die Batterien. Nutzen Sie das Gerät auch nicht, wenn Sie Schäden am Gehäuse oder an der Antenne entdecken. Setzen Sie sich mit einer Fachwerkstatt in Verbindung.

Schützen Sie Ihr Funkgerät und das Zubehör vor Nässe, Hitze, Staub und starken Erschütterungen. Vermeiden Sie Betriebstemperaturen unter -20°C oder über $+50^{\circ}\text{C}$. Setzen Sie das Gerät nicht längere Zeit direkter Sonneneinstrahlung aus (z. B. Ablage im Fahrzeug). Benutzen Sie das Gerät nicht bei Regen: sollte ein Gerät doch einmal nass geworden sein, schalten Sie es sofort aus, entnehmen die Akkuzellen/die Batterien und trocknen es mit einem weichen, fusselfreien Tuch. Benutzen Sie das Gerät erst wieder, wenn es vollständig getrocknet ist.

Werfen Sie die Akkuzellen/die Batterien nie ins Feuer! Schließen Sie die Kontakte der Akkuzellen/der Batterien niemals kurz!

Wichtige Informationen/Bestimmungsgemäßer Gebrauch

stabo freecomm 700 ist ein PMR 446-Handsprechfunkgerät für Sprechfunkverbindungen auf kurze Entfernungen.

Der Funkstandard PMR 446 ist in AT, BE, CH, DE, DK, ES, FI, FR, GB, GR, IE, NL, NO, PL, PT, SI freigegeben (anmelde- und gebührenfrei). In IT besteht Anmeldepflicht: von Einwohnern Italiens wird bei der Anmeldung der Funkgeräte eine einmalige Gebühr erhoben! (Urlauber können ihre Geräte für die Dauer des Aufenthalts in Italien ohne Anmeldung frei nutzen.)

Auskünfte über nationale Vorschriften bei der Nutzung der Funkgeräte auf Reisen ins Ausland erhalten Sie über die jeweiligen Botschaften/Konsulate der betreffenden Länder bzw. vor Ort bei den zuständigen Behörden für Post- und Telekommunikation.

PMR 446-Funkgeräte senden/empfangen auf 8 festgelegten Kanälen (446 MHz). Innerhalb des Reichweitenradius können Sie über beliebig viele Geräte miteinander kommunizieren, dabei kann jedoch immer nur eine Person sprechen und der/die andere/n zuhören. Unverschlüsselte Sprechfunkverbindungen sind nicht vertraulich!

Die Reichweite hängt von vielen Faktoren ab. Neben der gesetzlich festgelegten Sendeleistung spielen z. B. die Position der Antenne (sie sollte senkrecht stehen und frei abstrahlen können), die Energieversorgung (voll geladene Akkus schöpfen die Reichweite voll aus) und vor allem die Umgebung, in der gefunkt wird, eine Rolle. Jedes "Hindernis" (Hügel, Gebäude, Bäume) senkt die Reichweite, manche Materialien (z. B. Stahlbeton, Felsen) schirmen besonders stark ab. PMR 446-Funkgeräte haben unter optimalen Bedingungen (z. B. beim Segeln, Gleitschirmfliegen) eine Reichweite von maximal 10 km. Bei leichter Bebauung ist eine Reichweite von 1-2 km realistisch, in stark abgeschirmter Umgebung (z. B. im Gebirge oder innerhalb von Stahlbetongebäuden) kann die Reichweite auf einige hundert Meter oder weniger sinken.





Lieferumfang

- 2 PMR 446 Handsprechfunkgeräte
- 2 Gürtelclips
- 1 Doppel-Tischladeschale
- 1 Netzteil 230 V/50 Hz
- 8 NiMH-Akkuzellen (4,8 V/600 mAh)
- 1 Bedienungsanleitung deutsch/englisch

Anzeige im Display

- CH** **08** eingestellte Kanalnummer
- TX** Sendeanzeige
- RX** Empfangsanzeige
- VOX** VOX-Funktion aktiviert
- DCM** Dual Watch-Funktion aktiviert
- SCAN** Suchlauf aktiviert
- CTCSS** **88** eingestellte CTCSS-Nummer

- DCS** **88** eingestellte DCS-Nummer
-  Batteriestandsanzeige (3stufig)

-  Rufton eingeschaltet
-  Vibrationsalarm eingeschaltet
-  Rufton und Vibrationsalarm eingeschaltet
-  Tastatursperre aktiviert
- FM** Radio eingeschaltet
- RM** Geräuschüberwachung aktiviert

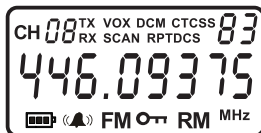

Bedienelemente und Anschlüsse

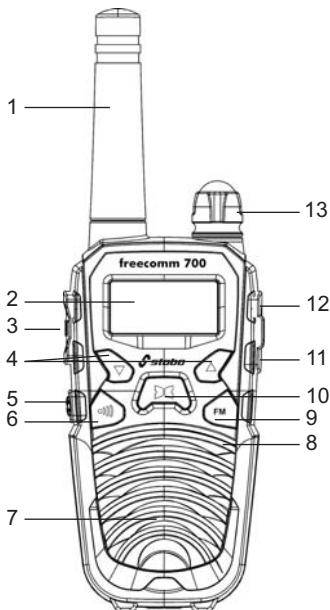

- 1. Antenne** (Die Antenne ist fest mit dem Gehäuse verbunden: versuchen Sie niemals, sie abzuschrauben!)
- 2. LC-Display**
- 3. PTT:** Sende-Taste
- 4. UP/DOWN-Tasten:** Weiterschalten der einzelnen Einstellungen im Set-Menü
- 5. LED-Spotlicht-Taste** (mit SOS-Funktion)
- 6. Ruf-Taste:** Aussenden eines Ruftons
- 7. Lautsprecher**
- 8. Mikrofon**
- 9. FM-Taste:** Ein-/Ausschalten des FM-Radios
- 10. Menü-Taste:** Wechseln ins Set-Menü
- 11. MIC/SPK-Buchse:** Anschluss für Headset
- 12. Ladebuchse:** Anschluss für Netzteil
- 13. Ein-/Aus-Schalter und Lautstärkeregel**

Vorbereitungen für den Betrieb

Gürtelclip

Gürtelclip anbringen/abnehmen

Setzen Sie die Rillen am Gürtelclip auf die Führungsschienen oben am Gehäuse und schieben den Gürtelclip nach unten, bis der Schnappriegel einrastet.

Zum Abnehmen drücken Sie den Schnappriegel oben am Gürtelclip vom Gehäuse weg und schieben den Gürtelclip nach oben.

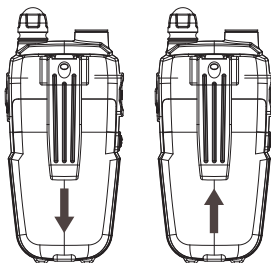

Laden der Akkuzellen

Die NiMH-Akkuzellen sind nicht vorgeladen: vor Inbetriebnahme der Geräte müssen deshalb zunächst alle Akkuzellen **vollständig** geladen werden (Ladezeit ca. 12 Stunden). Legen Sie dazu bei beiden Geräten die Akkuzellen ein:

Akkuzellen einlegen

Öffnen Sie das Batteriefach auf der Geräterückseite und legen unter Beachtung der +/– Markierungen 4 NiMH-Akkuzellen ein. Schieben Sie den Deckel wieder auf das Gehäuse und lassen den Schnappriegel einrasten.

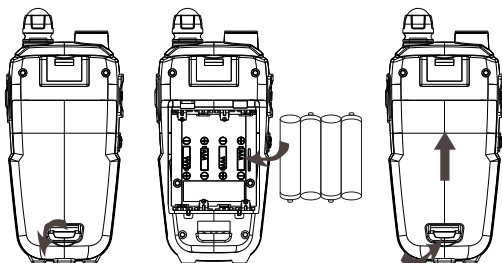

Aufladen der Akkuzellen in der Ladeschale

Vergewissern Sie sich, dass beide Funkgeräte ausgeschaltet sind!

Stecken Sie das Netzteil in eine 230 V-Steckdose und verbinden es mit der Ladeschale.

Stellen Sie die Funkgeräte in die beiden Ladeschächte.

Die beiden Kontroll-Lampen an der Ladeschale leuchten rot, die Akkuzellen werden nun geladen.

Der Ladestrom ist bei diesem Ladegerät mit ca. 75 mA bzw. 150 mA fest eingestellt.

Die maximale Ladezeit beträgt 12 Std., dann wird der Ladevorgang gestoppt. Wenn die Geräte nicht entnommen werden, startet nach einer Stunde automatisch die Ladungserhaltung, die beiden Kontroll-Lampen an der Ladeschale blinken dabei abwechselnd kurz auf.

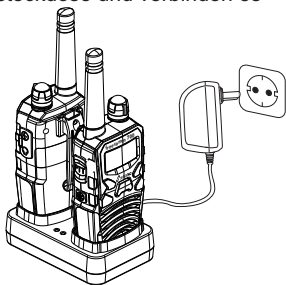

Maximale Ladezeiten

Die Ladezeit ist vom Ladezustand und der Kapazität der Akkuzellen abhängig.

Bei völlig entladenen Akkuzellen mit einer Kapazität von 600 mAh sind die Akkuzellen nach 12 Std. voll geladen.

Möchten Sie halbvolle Akkuzellen nachladen, beträgt die Ladezeit entsprechend nur 6 Std. Beenden Sie dann rechtzeitig den Ladevorgang, um ein Überladen zu vermeiden!

➔ Beachten Sie: das Nachladen teilentladener Akkuzellen ist grundsätzlich möglich, verkürzt jedoch deren Lebensdauer!

Aufladen über die seitliche Ladebuchse

Die Akkuzellen eines Geräts können auch direkt über die seitliche Ladebuchse geladen werden:

Schalten Sie das Funkgerät aus!

Stecken Sie das Netzteil der Ladeschale in eine 230 V-Steckdose und verbinden es mit der seitlichen Ladebuchse des Funkgeräts.

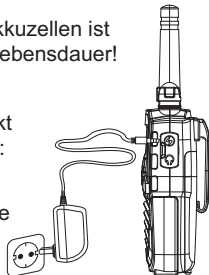

Sicherheitshinweise Ladegerät

Nutzen Sie die Doppel-Tischladeschale nur zum Laden der im Lieferumfang enthaltenen NiMH-Akkuzellen!

Stellen Sie nie Funkgeräte, die mit nicht-wiederaufladbaren Batterien bestückt sind, in die Ladeschale! Es besteht Explosionsgefahr!

Betreiben Sie das Ladegerät ausschließlich mit dem mitgelieferten Netzteil. Missbrauchen Sie es nicht als Gleichspannungsquelle für andere Anwendungen.

Verhindern Sie, dass Metall-Kleinteile in die Ladeschale gelangen.

Demontieren Sie weder das Netzteil noch die Ladeschale.

Trennen Sie das Gerät bei Nichtbenutzung vom Stromnetz.

Schließen Sie die Kontakte der Akkuzellen niemals kurz!

Vergewissern Sie sich, dass die Funkgeräte während des Ladens ausgeschaltet sind.

Benutzen Sie das Ladegerät ausschließlich in geschlossenen Räumen. Schützen Sie es vor Feuchtigkeit, Staub, Hitze und starken Erschütterungen.

Betrieb mit Batterien

Ihre Funkgeräte lassen sich auch mit je vier Mikro-Batterien (Typ: AAA, LR03) betreiben. Beachten Sie beim Einlegen unbedingt die im Batteriefach angegebene Polarität! Ersetzen Sie bei einem Batteriewechsel stets alle Batterien.

Mischen Sie nie verschiedene Batterie-Typen, Batterien mit unterschiedlicher Kapazität oder Batterien und wiederaufladbare Akkuzellen!

Versuchen Sie nie, ein mit Batterien bestücktes Funkgerät in der Ladeschale zu laden! Es besteht Explosionsgefahr.

Entnehmen Sie die Batterien wenn Sie die Geräte längere Zeit nicht nutzen.



Entsorgungshinweise Akkuzellen/Batterien

Verbrauchte Akkuzellen und Batterien gehören nicht in den Hausmüll. Bitte beachten Sie die nationalen Entsorgungsvorschriften und geben Sie verbrauchte Akkuzellen/Batterien (nur völlig entleert) bei den entsprechenden Sammelstellen ab.

Energie-Management

Der Stromverbrauch dieses Funkgeräts ist sehr gering. Wird kein Signal empfangen, aktiviert sich die elektronische Batteriesparschaltung. Ist die Kapazität des Akkupacks gering oder sind die Batterien fast leer, meldet sich das Gerät mit einem Warnton, der sich alle 10 Sek. wiederholt. Laden Sie jetzt die Akkuzellen bzw. ersetzen Sie die Batterien.

Batteriestand-Anzeige



volle Kapazität



halbe Kapazität



wenig Kapazität: der Batterie-leer-Warnton ertönt alle 10 Sek. Laden Sie jetzt die Akkuzellen.



Keine Kapazität: das Batteriesymbol blinkt, ein zweifacher Warnton ertönt und das Gerät schaltet sich aus.

Funktionen

➔ **Hinweis: Wird eine Einstellung nicht innerhalb von 10 Sek. bestätigt, übernimmt das Gerät automatisch die letzte Einstellung!**

Gerät ein-/ausschalten

Drehen Sie den Regler zum Einschalten des Gerätes im Uhrzeigersinn, zum Ausschalten gegen den Uhrzeigersinn. Mit dem Einschalten ertönt ein Quittungston.

Lautstärke einstellen

Regulieren Sie die Lautstärke über den Regler (lauter: im Uhrzeigersinn drehen, leiser: gegen den Uhrzeigersinn drehen).

Kanal auswählen

Wählen Sie zunächst einen der acht zur Verfügung stehenden Kanäle.

➔ **Hinweis: Stellen Sie immer bei beiden Funkgeräte denselben Kanal ein!**

Drücken Sie 1 x die Menü-Taste: die Kanalnummer blinkt. Wählen Sie mit den UP/DOWN-Tasten einen freien Kanal. Bestätigen Sie mit der **PTT**-Taste.

Wählen Sie mit den UP/DOWN-Tasten einen freien Kanal. Bestätigen Sie mit der **PTT**-Taste.

Senden/Empfangen

Halten Sie die **PTT**-Taste gedrückt und sprechen Sie im Abstand von ca. 5 cm mit normaler Lautstärke ins Mikrofon, im Display erscheint das TX-Symbol.

Wenn Sie Ihre Nachricht beendet haben lassen Sie die **PTT**-Taste wieder los, das TX-Symbol erlischt.

Mit dem Einschalten ist das Funkgerät empfangsbereit (sofern nicht gerade gesendet wird). Wenn das Gerät ein Signal empfängt erscheint im Display das RX-Symbol.

Automatische Rauschsperr

Ihr Funkgerät verfügt über eine automatische Rauschsperr die verhindert, dass bei freien Funkkanälen lästiges Rauschen zu hören ist. Computer, elektrische oder elektronische Geräte können jedoch unter Umständen - und je nach Abstand - diese Rauschsperr stören, so dass Sie Störgeräusche hören. Aufgrund des hochempfindlichen Empfängers des Funkgeräts sind solche Effekte in unmittelbarer Nähe normal und unvermeidlich. Verändern Sie bei derartigen Störungen den Abstand zur Störquelle und halten Sie das Gerät so, dass die Antenne frei abstrahlen kann.

Monitor-Funktion

Um auch schwache Signale zu hören können Sie die automatische Rauschsperr überbrücken.

Monitorfunktion aktivieren/deaktivieren

Drücken Sie die **FM**-Taste und halten Sie diese gedrückt, bis das RX-Symbol im Display erscheint und der Bestätigungston ertönt.

Um die Funktion zu deaktivieren drücken Sie die **FM**-Taste, bis das RX-Symbol im Display erlischt und der Bestätigungston ertönt.

Pilotton-Verfahren CTCSS

Ihr Funkgerät verfügt über ein Pilotton-Verfahren, mit dem Sie gezielt einzelne Partnerstationen oder Gruppen ansprechen bzw. nur von diesen Rufe empfangen können.

 **Hinweis:** Es stehen 38 verschiedene Töne zur Verfügung. Achten Sie darauf, dass Sie und Ihr Partner denselben Kanal und denselben Pilotton verwenden!

Pilotton-Verfahren CTCSS aktivieren/deaktivieren

Drücken Sie 2 x die Menü-Taste: *CTCSS OF* blinkt.

Wählen Sie mit den UP/DOWN-Tasten eine Pilotton-Nummer.

Bestätigen Sie mit der **PTT**-Taste.

Zum Deaktivieren drücken Sie wieder 2 x die Menü-Taste: die Pilotton-Nummer blinkt.

Wählen Sie mit den UP/DOWN-Tasten *00*.

Bestätigen Sie mit der **PTT**-Taste.

Digital Code System

Ihr Funkgerät verfügt neben dem Pilotton-Verfahren CTCSS auch über das DCS Verfahren, mit dem Sie gezielt einzelne Partnerstationen oder Gruppen ansprechen bzw. nur von diesen Rufe empfangen können.

 **Hinweis:** Es stehen 83 verschiedene Codes zur Verfügung. Achten Sie darauf, dass Sie und Ihr Partner denselben Kanal und denselben Digital-Code verwenden!

Digital Code System aktivieren/deaktivieren

Drücken Sie 3 x die Menü-Taste: *DCS OF* blinkt.

Wählen Sie mit den UP/DOWN-Tasten einen Digital Code.

Bestätigen Sie mit der **PTT**-Taste.

Zum Deaktivieren drücken Sie wieder 3 x die Menü-Taste: der Digital Code blinkt.

Wählen Sie mit den UP/DOWN-Tasten *00*.

Bestätigen Sie mit der **PTT**-Taste.

VOX Funktion (Sprachgesteuertes Senden)

Damit können Sie senden, ohne die Sendetaste zu betätigen: Stimmen/Geräusche, die auf das Mikrofon treffen, schalten dabei den Sender des Funkgeräts ein.

Stellen Sie die Empfindlichkeit entsprechend den Umgebungsgeräuschen ein, so dass bei einer angemessenen Lautstärke Ihrer Stimme von Empfang auf Sendung umgeschaltet wird. Sie können zwischen 3 Ansprechempfindlichkeitsstufen wählen (1 niedrige, 2 mittlere, 3 hohe Empfindlichkeit).

VOX aktivieren/deaktivieren

Drücken Sie 4 x die Menü-Taste: *VOX OFF* blinkt.

Wählen Sie mit den UP/DOWN-Tasten die gewünschte Empfindlichkeitsstufe.

Bestätigen Sie mit der **PTT**-Taste, *VOX* erscheint im Display.

Zum Deaktivieren drücken Sie wieder 4 x die Menü-Taste: die eingestellte Empfindlichkeitsstufe blinkt.

Wählen Sie mit den UP/DOWN-Tasten *OFF*.

Bestätigen Sie mit der **PTT**-Taste, *VOX* erlischt im Display.

Automatischer Suchlauf (Scan)

Der automatische Suchlauf wird benutzt, um schnell aktive Kanäle zu finden. Er tastet selbständig alle 8 Kanäle ab und stoppt, sobald ein Signal die Squelch-Schwelle überschreitet. Er startet erneut, wenn kein Signal mehr vorhanden ist. Sie können den Suchlauf auch selbst wieder starten durch Drücken der UP/DOWN-Tasten.

Neben dem Kanal-Suchlauf bietet Ihnen das Gerät zwei weitere Suchlauf-Funktionen: Suchlauf nach CTCSS-Pilottönen und Suchlauf nach Digital-Codes.

Kanal-Suchlauf aktivieren/deaktivieren

Drücken Sie 5 x die Menü-Taste: *SCAN* blinkt.

Starten Sie den Suchlauf mit den UP/DOWN-Tasten.

Sie beenden den Suchlauf durch Drücken der **PTT**-Taste, *SCAN* erlischt im Display.

CTCSS-Suchlauf aktivieren/deaktivieren

Drücken Sie 6 x die Menü-Taste: *SCAN* und *CTCSS 00* blinken.

Starten Sie den Suchlauf mit den UP/DOWN-Tasten.

Sie beenden den Suchlauf durch Drücken der **PTT**-Taste: *SCAN* und *CTCSS* erlöschen im Display.

Digital Code-Suchlauf aktivieren/deaktivieren

Drücken Sie 7 x die Menü-Taste: *SCAN* und *DCS 00* blinken.

Starten Sie den Suchlauf mit den UP/DOWN-Tasten.

Sie beenden den Suchlauf durch Drücken der **PTT**-Taste: *SCAN* und *DCS* erlöschen im Display.

Rufton



Drücken Sie die Ruf-Taste, so wird ein Tonruf ausgesendet, der von der Partnerstation empfangen wird. Im Display erscheint das TX-Symbol. Sie haben die Wahl zwischen 15 verschiedenen Rufton-Melodien.

Rufton-Melodie auswählen

Drücken Sie 8 x die Menü-Taste: *C01* erscheint im Display. Wählen Sie mit den UP/DOWN-Tasten eine Rufton-Melodie. Bestätigen Sie mit der **PTT**-Taste.

Anrufsignalisierung

Es stehen drei verschiedene Anrufsignalisierungen zur Verfügung:

-  Rufton
-  Rufton plus Vibration
-  Vibration

Anrufsignalisierung auswählen

Drücken Sie 9 x die Menü-Taste: *1* und  blinken. Wählen Sie mit den UP/DOWN-Tasten die gewünschte Anrufsignalisierung. Bestätigen Sie mit der **PTT**-Taste: im Display erscheint das Symbol der gewählten Anrufsignalisierung.

Roger Beep

Wenn Sie nach dem Senden die **PTT**-Taste loslassen, wird automatisch noch ein Signalton gesendet. Dieser Ton signalisiert Ihrem Gesprächspartner, dass Sie Ihre Übertragung beendet haben und er sprechen kann (hilfreich z. B. bei gestörten Funkverbindungen).

Roger Beep aktivieren/deaktivieren

Drücken Sie 10 x die Menü-Taste: *rO OFF* blinkt. Wählen Sie mit den UP/DOWN-Tasten *rO ON*. Bestätigen Sie mit der **PTT**-Taste.

Zum Deaktivieren drücken Sie wieder 10 x die Menü-Taste: *rO ON* blinkt.

Wählen Sie mit den UP/DOWN-Tasten *rO OFF*. Bestätigen Sie mit der **PTT**-Taste.

Tastenquittungston aktivieren/deaktivieren

Drücken Sie 11 x die Menü-Taste: *tO OFF* blinkt.

Wählen Sie mit den UP/DOWN-Tasten *tO ON*.

Bestätigen Sie mit der **PTT**-Taste.

Deaktivieren: drücken Sie wieder 11 x die Menü-Taste: *tO ON* blinkt.

Wählen Sie mit den UP/DOWN-Tasten *tO OFF*.

Bestätigen Sie mit der **PTT**-Taste.

Zweikanal-Überwachung (Dual Watch)

Wenn Sie nicht nur auf einem Kanal, sondern auf zwei Kanälen empfangsbereit sein möchten, benötigen Sie die Zweikanalüberwachung. Hierbei wechselt das Funkgerät automatisch alle 0,5 Sek. vom aktuellen Kanal auf den Vorzugskanal.

Sie können auch beim Vorzugskanal einen CTCSS-Ton oder Digital-Code einstellen.

Dual Watch aktivieren/deaktivieren

Drücken Sie 12 x die Menü-Taste: *DCM OFF* blinkt.

Wählen Sie mit den UP/DOWN-Tasten den gewünschten Vorzugskanal.

Um zusätzlich einen CTCSS-Ton oder Digital Code einzustellen nutzen Sie die Menü-Taste: CTCSS-Ton einstellen = Menü-Taste 1 x drücken, Digital Code einstellen = Menü-Taste 2 x drücken. Wählen Sie anschließend mit den UP/DOWN-Tasten den gewünschten CTCSS-Ton bzw. Digital Code.

Bestätigen Sie mit der **PTT**-Taste.

Deaktivieren: drücken Sie wieder 12 x die Menü-Taste, *DCM* blinkt.

Wählen Sie mit den UP/DOWN-Tasten *DCM OFF*.

Bestätigen Sie mit der **PTT**-Taste.

Geräuschüberwachung

Mit dieser Funktion können Sie eine (potentielle) Geräuschquelle akustisch überwachen, indem Sie ein Gerät in unmittelbarer Nähe dazu positionieren (max. 40 cm Entfernung). Geräuschaktiviert überträgt das Sende-Gerät dann Signale automatisch an das Empfänger-Gerät.

Aktivieren Sie bei dem Gerät, welches Sie zur Überwachung aufstellen, zunächst die VOX-Funktion und stellen die Ansprechempfindlichkeitsstufe 3 ein.

Aktivieren Sie dann die Funktion *Geräuschüberwachung*:

Geräuschüberwachung aktivieren/deaktivieren

Drücken Sie 13 x die Menü-Taste: *RM OFF* blinkt.

Wählen Sie mit den UP/DOWN-Tasten *RM ON*.

Bestätigen Sie mit der **PTT**-Taste.

Deaktivieren: drücken Sie wieder 13 x die Menü-Taste, *RM ON* blinkt.

Wählen Sie mit den UP/DOWN-Tasten *RM OFF*.

Bestätigen Sie mit der **PTT**-Taste.

Zusätzliche Funktionen

UKW-Radio

Im stabo freemcomm 700 ist ein UKW-Radio integriert (Frequenzbereich 87,5 - 108 MHz).

Durch kurzes Drücken der **FM**-Taste schaltet das Gerät in den Radio-Modus. Im Display erscheinen das FM-Symbol und die zuletzt eingestellte Empfangsfrequenz (z. B. 87.5000 MHz).

Um den Sendersuchlauf zu aktivieren drücken Sie für 2 Sek. eine der UP/DOWN-Tasten. Der Suchlauf stoppt, sobald ein Sender empfangen wird. Zum erneuten Start des Suchlaufes drücken Sie abermals für 2 Sek. eine UP/DOWN-Taste.

Um dem Radio-Modus zu beenden drücken Sie kurz die **FM**-Taste.

→ **Hinweis:** Funkbetrieb hat gegenüber Radiobetrieb Priorität. Wird auf dem zuletzt eingestellten PMR-Kanal ein Signal empfangen, so wechselt das Gerät automatisch von Radio-Modus auf Funkbetrieb. Es bleibt im Funkbetrieb, solange das Signal empfangen wird. Wird kein Signal mehr empfangen, so schaltet es zurück in den Radio-Modus.

LED-Spotlight mit SOS-Funktion

Durch kurzes Drücken der LED-Spotlight-Taste wird die LED ein- bzw. ausgeschaltet.

Langer Tastendruck aktiviert die SOS-Funktion, die LED blinkt dann im Rhythmus des SOS-Morsecodes.

Zum Deaktivieren der SOS-Funktion drücken Sie kurz die LED-Spotlight-Taste.

→ **Hinweis:** Diese Funktion steht auch zur Verfügung, wenn das Funkgerät ausgeschaltet ist.

Tastatursperre

Zum Schutz vor Fehlbedienung können Sie die Tastatur (außer **PTT**- und Rufton-Taste) sperren.

Tastatursperre aktivieren

Drücken Sie die Menü-Taste 3 Sek. lang: im Display erscheint das -Symbol.

Tastatursperre deaktivieren

Drücken Sie die Menü-Taste 3 Sek. lang: im Display erlischt das -Symbol.

Displaybeleuchtung

Durch kurzes Drücken der Menü-, UP- oder DOWN-Taste wird die Displaybeleuchtung für ca. 5 Sek. aktiviert.

Pflege-Hinweise

Schützen Sie Funkgeräte und Zubehör vor Feuchtigkeit/Nässe, Staub/Verschmutzung, starken Erschütterungen und extremen Temperaturen.

Tauchen Sie Geräte und Zubehörteile nie in Wasser oder andere Flüssigkeiten. Reinigen Sie die Gehäuse der Funkgeräte nur mit einem leicht angefeuchteten, fusselreien Tuch, verwenden Sie keinesfalls Reinigungs- oder Lösungsmittel. Halten Sie die Batteriekontakte mit einem trockenen Tuch sauber.

Entnehmen Sie die Akkuzellen/Batterien, wenn Sie die Geräte längere Zeit nicht nutzen!



Entsorgungshinweise

Verbrauchte Batterien/defekte Akkuzellen gehören nicht in den Hausmüll! Geben Sie sie (nur völlig entleert) bei einer entsprechenden Sammelstelle im Handel ab.

Auch elektrische und elektronische Geräte gehören nicht in den Hausmüll! Geben Sie defekte/gebrauchte Geräte bei einer entsprechenden Sammelstelle ab.

Informationen darüber erhalten Sie bei Ihrem kommunalen Entsorger bzw. Ihren örtlichen Behörden.

Problembeseitigung

Problem / Lösung

Ihr Funkgerät lässt sich nicht einschalten.

Laden Sie die Akkuzellen oder erneuern Sie die Batterien.

Sie können Ihren Funkpartner weder sprechen noch hören.

Prüfen Sie, ob derselbe Kanal und (falls aktiviert) derselbe CTCSS- bzw. DCS-Ton eingestellt ist.

Sie sind außerhalb der Reichweite, verringern Sie die Entfernung zu Ihrem Funkpartner.

Keine Tastenfunktion

Die Tastatursperre ist eingeschaltet. Deaktivieren Sie die Tastatursperre.

Der Kanal ist ständig besetzt.

Prüfen Sie die VOX-Einstellung.

Verringern Sie beim zweiten Gerät gegebenenfalls die VOX-Empfindlichkeit.

Andere Teilnehmer in der Umgebung nutzen den Kanal. Wechseln Sie auf einen anderen Kanal.

Technische Daten

Frequenzbereich:	446.00625 MHz-446.09375 MHz
Anzahl der Kanäle:	8
Anzahl der Unterkanäle	
(CTCSS):	38
(DCS):	83
Reichweite:	max. 10 km (bei freier Sicht)
Ausgangsleistung:	≤ 500 mW
Betriebsspannung:	4,8 V / 600 mAh NiMH-Akkuzellen oder 4 x Mikro-Batterien Typ AAA, LR03
Abmessungen (B x H x T):	58 x 175 x 35 mm (inkl. Antenne)
Gewicht:	160 g (inkl. Akkuzellen)

Kanal-Frequenz Tabelle

Kanal-Nr.	Frequenz (MHz)
1	446.00625
2	446.01875
3	446.03125
4	446.04375
5	446.05625
6	446.06875
7	446.08125
8	446.09375

CTCSS
(Continuous Tone Coded Squelch System)
Pilotton-Frequenz Tabelle

CTCSS Nummer	Frequenz (Hz)	CTCSS Nummer	Frequenz (Hz)
1	67.0	21	136.5
2	71.9	22	141.3
3	74.4	23	146.2
4	77.0	24	151.4
5	79.7	25	156.7
6	82.5	26	162.2
7	85.4	27	167.9
8	88.5	28	173.8
9	91.5	29	179.9
10	94.8	30	186.2
11	97.4	31	192.8
12	100.0	32	203.5
13	103.5	33	210.7
14	107.2	34	218.1
15	110.9	35	225.7
16	114.8	36	233.6
17	118.8	37	241.8
18	123.0	38	250.3
19	127.3	0	Kein Ton
20	131.8		

Please read this manual carefully and completely to make yourself familiar with the various functions of your radio set. Make sure to observe the safety instructions to avoid any danger for you and other persons as well as damage to the radio set. Keep the operating instructions in a safe place. Be sure to hand over the instructions in case you lend out or sell the radio set.

The manufacturer disclaims any liability for damage and consequential damage caused by the nonobservance of these instructions!

Safety warnings

Persons with cardiac pacemakers are generally advised not to use radio sets! No transmission in immediate proximity to persons with cardiac pacemakers.

Do not touch the antenna during the transmission, do not hold it close to your body, especially not close to the face or the eyes. When using a headset be sure not to turn the volume of your radio set too high: otherwise the noise might damage your hearing.

Do not operate the radio sets neither in an aircraft nor in a hospital or in comparable facilities. Switch off the radio set, if you are in explosive-prone environment (e.g. petrol station). Make sure not to change the battery cells in those places.

When using the radio set in a vehicle be sure to comply with the national regulations! In some countries it is forbidden to use a radio set while driving a vehicle! In a vehicle equipped with an airbag you must not operate or store the radio set neither directly above the airbag nor in the inflation zone of the airbag.

Never open the housing of a radio set or its accessories and do not carry out any modification. Ensure that any repair is carried out exclusively by qualified personnel. Modifications of or interventions in the radio set automatically lead to an expiry of the type approval, moreover it voids all warranty claims.

Prevent children from playing with the radio set, accessories, batteries or the packing material!

If you state the odor emissions or the formation of smoke, immediately switch off the radio set and remove the battery cells. Do not operate

the radio set, if you detect any damage of the housing or the antenna. Contact a qualified workshop.

Protect your radio set and the accessories against moistness, heat, dust, and strong vibrations. Avoid operating temperatures below -20°C or above $+50^{\circ}\text{C}$. Do not expose the radio set to direct sunlight for a prolonged period (e.g. shelf in the vehicle). Do not employ the radio set in the rain: However, if the radio set has become wet, switch it off immediately, take out the battery cells and dry it by means of a soft, lint-free cloth. Only employ the radio set, if it is completely dry.

Never throw the battery cells into the fire! Never short-out the contacts of the battery cells!

Important information/Intended use

stabo freecomm 700 is a PMR 446 handheld radio set for voice radio over short distances.

The radio standard PMR 446 is assigned in AT, BE, CH, DE, DK, ES, FI, FR, GB, GR, IE, NL, NO, PL, PT, SI (free of charge and without any registration). There is obligatory registration in IT: Italian residents have to pay a nonrecurring charge upon registration of the radio set! (Tourists may use their radio sets free of charge for the duration of their stay in Italy.)

For information on national regulations concerning the use of radio sets on travels abroad please contact the embassies/consulates of the corresponding countries or you may get the information from the corresponding telecoms and postal regulator.

PMR 446-radio sets transmit/receive on 8 specified channels (446 MHz). Within the radius of reach you can communicate via an optional number of radio sets, however, only one person can talk and the other/s listen. Uncoded voice radio links are not confidential!





The range is a function of many factors. Apart from the statutory transmitting power other factors are relevant: e.g. the position of the antenna (it should be installed at right angle and send freely), the energy supply (fully charged battery cells fully exploit the reach) and above all the environment where you transmit. Each "obstacle" (hills, buildings, trees) reduces the range, some materials (e.g. reinforced concrete, pieces of rock) give rise for considerable screening effects.

Under optimum conditions (e.g. during sailing or paragliding) PMR 446 radio sets have a maximum reach of 10 km. In housing areas a range of 1 - 2 km is realistic, in strongly screened environment (e.g. in the mountains or inside buildings made of reinforced concrete) the reach may drop to a few hundred meters or less.

Scope of delivery

- 2 PMR 446 hand voice radio sets
- 2 belt clips
- 1 double tabletop charger
- 1 power supply unit 230 V/50 Hz
- 8 NiMH battery cells (4.8 V/600 mAh)
- 1 operating instructions

The display

- CH** **08** Adjusted channel number
- TX** Transmission indicator
- RX** Reception indicator
- VOX** VOX activated
- DCM** Dual Watch activated
- SCAN** Scanning activated
- CTCSS** **08** Adjusted CTCSS number
- DCS** **08** Adjusted DCS number
-  Battery status indicator (3 levels)
-  Call tone activated
-  Vibration activated
-  Call tone and vibration activated
-  Key lock activated
- FM** Radio activated
- RM** Acoustical monitoring activated

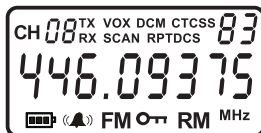

Control elements and connections

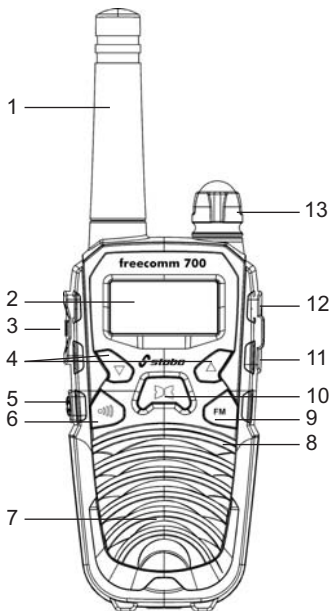

- 1. Antenna** (*The antenna is fixed to the housing, do not try to unscrew it!*)
- 2. LC display**
- 3. PTT:** Transmission key
- 4. UP/DOWN keys:** For stepping forward through the individual settings in the Set menu
- 5. LED spotlight key** (with SOS function)
- 6. Call key:** Sending out a call tone
- 7. Loudspeaker**
- 8. Microphone**
- 9. FM key:** For switching the FM radio on/off
- 10. Menu key:** Switching over to the Set menu
- 11. MIC/SPK socket**
- 12. Charging socket**
- 13. Control:** ON/OFF switch and volume control

Important provisions for the operation

Belt Clip

Attaching/taking-off belt clip

Place the grooves of the belt clip on the guide rails on the upper part of the housing and slide the belt clip downwards until the safety catch snaps in.

For removing push the safety catch on top of the belt clip away from the housing and slide the belt clip upwards.

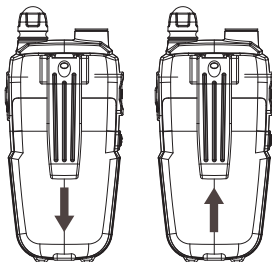

Charging the battery cells

The NiMH battery cells are not precharged: Thus, before commissioning the radio sets, the battery cells have to be completely charged (charging time approx. 12 hours). To do so, insert the battery cells into both radio sets:

Inserting the battery cells

Open the battery compartment at the rear side of the device and insert the 4 NiMH battery cells by observing the +/- marking. Slide the cover on the housing and let the safety catch click into place.

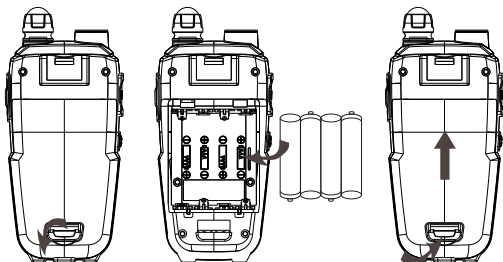

Charging the battery cells in the charger

Ensure that both radio sets are switched off!

Plug the power supply unit into a socket (230 V) and connect it to the charger.

Place the radio sets into the two charging shafts.

Both control lamps on the charger emit red light, the battery cells are now being charged.

For this charger, the charging current is set to approx. 75 mA or 150 mA.

The maximum charging time amounts to 12 hours, afterwards charging is stopped. If the radio sets are not removed from the charger, charge conversion automatically starts after one hour. Both control lamps on the charger start flashing alternately.

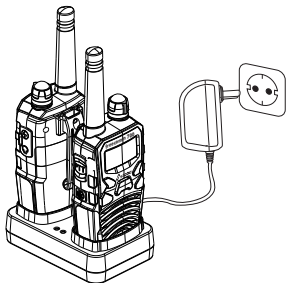

Maximum charging times

The charging time depends on the state of charge and the capacity of the battery cells.

With completely discharged battery cells with a capacity of 600 mAh the battery cells are fully charged after 12 hours.

If you want to recharge two half-full battery cells, the charging time is only 6 hours. Be sure to terminate the charging in time in order to avoid overcharging of the battery cells!

➔ Please note the following: Recharging of partly discharged battery cells is basically possible, however, it reduces their lifetime!

Charging via the lateral charging socket

The battery cells of a radio set can also be charged directly using the lateral charging socket:

Switch the radio set off!

Plug the power supply unit of the charger into a socket (230 V) and connect it to lateral charging socket of the radio set.

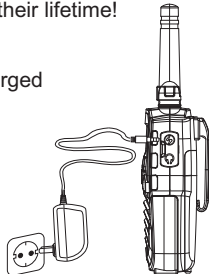

Safety instructions for the charger

The double tabletop charger must only be used for the charging of the NiMH battery cells that are included in the scope of delivery!

Never place radio sets that are equipped with non rechargeable batteries into the charger! There is explosion hazard!

The charger must only be operated with the delivered power supply unit. Do not abuse it as DC voltage source for other applications.

Prevent small metal parts from penetrating into the charger.

Do not disassemble neither the power supply unit nor the charger.

Disconnect the device from the mains if you do not use it.

Never short-out the contacts of the battery cells!

Make sure that the radio sets are switched off during charging.

Only use the charger in closed rooms. Protect it from humidity, dust, heat and strong vibrations.

Operation with batteries

Your radio sets can also be operated with four micro-batteries each (type: AAA, LR03). It is essential to ensure the indicated polarity when inserting them into the battery case! In case of a battery change you always have to exchange all batteries.

Do not mix different battery types, batteries with different capacities or batteries and rechargeable battery cells!

Do not try to charge a radio set that is equipped with batteries in the charger! There is explosion hazard!

Remove the batteries, if you do not use your devices for a prolonged period!

Information on disposal of battery cells/batteries

Used up battery cells and batteries are not to be thrown into the domestic waste. Be sure to observe the national disposal regulations and dispose used up battery cells/batteries (only if completely discharged) with the corresponding collecting points.

Energy management

The power consumption of this radio set is very small. If no signal is received, the electronic battery stand-by mode is activated. If the capacity of the battery cells is low or if the batteries are almost empty, the radio set will emit an audio warning that is repeated every 10 sec. Now you have to charge the battery cells or replace the batteries.

Battery status indicator



Full capacity



Half of capacity



Low capacity: The audio warning for weak batteries sounds every 10 sec. You have to charge the battery cells now.



No capacity: The battery symbol flashes, a double warning tone sounds and the radio set is switched off.

Functions

➔ **Note: If a setting is not activated within 10 seconds the radio set will automatically adopt the last setting.**

Switching on/off the radio set

Turn the knob clockwise for switching the radio set on and counterclockwise for switching it off. Switching on is accompanied by a beep sound.

Adjusting the volume

Use the knob to adjust the volume (volume up: by turning clockwise, volume down: by turning counterclockwise).

Selecting the channel

First select one of the eight available channels.

➔ **Note:** Always adjust both radio sets to the same channel!

Press the MENU key once: The channel number flashes.

Use the UP/DOWN keys to select a free channel.

Confirm by pressing the **PTT** key.

Transmitting/receiving

Hold the **PTT** key pressed and speak with normal voice level and a distance of approx. 5 cm into the microphone, the TX symbol is displayed.

If your message is finished, release the **PTT** key, the TX symbol is no longer displayed.

When the radio set is switched on, it is ready-to-receive (unless the set is transmitting). If the radio set receives a signal, the RX symbol is displayed.

Automatic squelch

Your radio set is equipped with an automatic squelch that prevents that an annoying noise can be heard on free radio channels. However, under certain conditions – and depending on the distance - computers, electric or electronic devices might interfere with this squelch, so that you hear noises. Due to the supersensitive receiver of the radio set, such interferences in immediate proximity are normal and unavoidable. In case of such interferences you should change the distance to the source of interference and hold the radio set in such a manner that the antenna can send freely.

Monitor function

The automatic squelch can be bypassed such that you can also hear weak signals.

Activating/deactivating the monitor function

Press and hold the **FM** key until the RX symbol is displayed and the beep sounds.

For deactivating the function, press and hold the **FM** key until the RX symbol disappears and the beep sounds.

Pilot tone process CTCSS

Your radio set is equipped with a pilot tone process, that permits to address specific individual partner stations or groups or to receive only calls from the latter.

➔ **Note:** 38 different tones are available. Make sure that you and your partner use the same channel and the same pilot tone.

Activating/deactivating the pilot tone process CTCSS

Press the MENU key twice: *CTCSS OF* flashes.

Use the UP/DOWN keys to select a pilot tone number.

Confirm by pressing the **PTT** key.

For deactivating press again the MENU key twice: The pilot tone number flashes.

Use the UP/DOWN keys to select *00*.

Confirm by pressing the **PTT** key.

Digital code system

Apart from the pilot tone process CTCSS, your radio set is also equipped with the DCS process, that permits to address specific individual partner stations or groups or to receive only calls from the latter.

→ **Note:** 83 different codes are available. Make sure that you and your partner use the same channel and the same digital code.

Activating/deactivating the digital code System

Press the MENU key thrice: *DCS OF* flashes.

Use the UP/DOWN keys to select a digital code.

Confirm by pressing the **PTT** key.

For deactivating press again the MENU key thrice: The digital code flashes.

Use the UP/DOWN keys to select *00*.

Confirm by pressing the **PTT** key.

VOX function (phonetic transmission)

This function permits to send without activating the transmit key:

Voices/noises that hit the microphone thus switch on the transmitter of the radio set.

Adjust the sensitivity according to the environmental noises, so that the set switches from reception to transmission if your voice volume is appropriate. You can select between 3 sensitivity levels (1 low, 2 medium, 3 high sensitivity).

Activating/deactivating VOX

Press the MENU key four times: *VOX OFF* flashes.

Use the UP/DOWN keys to select the requested sensitivity level.

Confirm by pressing the **PTT** key, *VOX* is displayed.

For deactivating press again the MENU four times: The adjusted sensitivity level flashes.

Use the UP/DOWN keys to select *OFF*.

Confirm by pressing the **PTT** key, *VOX* is no longer displayed.

Automatic scan

The automatic scan permits to find active channels quickly. It scans independently all of the 8 channels and stops as soon as a signal exceeds the squelch threshold. It will start anew, if no signal is available. You can also restart scanning by pressing the UP/DOWN keys.

Apart from the channel scan the radio set has two more scan functions: Scanning for CTCSS pilot tones and scanning for digital codes.

Activating/deactivating the channel scan

Press the MENU key 5 x: *SCAN* flashes.

Use the UP/DOWN keys for starting the scan.

To deactivate scanning, press the **PTT** key, *SCAN* is no longer displayed.

Activating/deactivating the CTCSS scan

Press the MENU key 6 x: *SCAN* and *CTCSS 00* start flashing.

Use the UP/DOWN keys for starting the scan.

To deactivate scanning, press the **PTT** key: *SCAN* and *CTCSS* are no longer displayed.

Activating/deactivating the digital code scan

Press the MENU key 7 x: *SCAN* and *DCS 00* start flashing.

Use the UP/DOWN keys for starting the scan.

To deactivate scanning, press the **PTT** key: *SCAN* and *DCS* are no longer displayed.

Call tone

Push the call key to emit a tone call that is received by the partner station. The TX symbol is displayed.

You can select among 15 different call tone melodies.

Selecting the call tone melody

Press the MENU key 8 x: *C01* is displayed.

Use the UP/DOWN keys to select a call tone melody.

Confirm by pressing the **PTT** key.

Incoming call signaling

Three different incoming call signaling types are available.

- 📞 Call tone
- (📞) Call tone plus vibration
- () Vibration

Selecting the incoming call signaling

Press the MENU key 9 x: 1 and 📞 start flashing.

Use the UP/DOWN keys to select the requested incoming call signaling.

Press the **PTT** key: The symbol of the selected incoming call signaling is displayed.

Roger beep

When releasing the **PTT** key after transmission, a signal tone is automatically transmitted. This tone signals to your contact partner that your message is finished and your partner can talk (this is useful for instance for disturbed radio communications).

Activating/deactivating the roger beep

Press the MENU key 10 x: *rO OFF* flashes.

Use the UP/DOWN keys to select *rO ON*.

Confirm by pressing the **PTT** key.

For deactivating press the MENU key again 10 x: *rO ON* flashes.

Use the UP/DOWN keys to select *rO OFF*.

Confirm by pressing the **PTT** key.

Activating/deactivating the key beep

Press the MENU key 11 x: *tO OFF* flashes.

Use the UP/DOWN keys to select *tO ON*.

Confirm by pressing the **PTT** key.

For deactivating press the MENU key again 11 x: *tO ON* flashes.

Use the UP/DOWN keys to select *tO OFF*.

Confirm by pressing the **PTT** key.

Dual watch function

If you wish to be ready-to-receive on both channels instead of only one channel, you require the dual watch function. With this function

the radio set automatically switches over every 0.5 sec. from the actual channel to the preferred channel.

A CTCSS tone or digital code can also be set for the preferred channel.

Activating/deactivating Dual Watch

Press the MENU key 12 x: *DCM OFF* flashes.

Use the UP/DOWN keys to select the requested preferred channel.

Use the MENU key to adjust a CTCSS tone or digital code in addition:
Adjusting the CTCSS tone = press MENU key once, adjusting the digital code = press MENU key twice. Afterwards use the UP/DOWN keys to select the requested CTCSS tone and/or digital code.

Confirm by pressing the **PTT** key.

For deactivating press the MENU key again 12 x: *DCM* flashes.

Use the UP/DOWN keys to select *DCM OFF*.

Confirm by pressing the **PTT** key.

Acoustical monitoring

This function can be used to acoustically monitor a (potential) source of noise by placing a radio set in immediate proximity to this source of noise (at a max. distance of 40 cm). Dependant on the noise level, the transmitting unit will now transmit signals automatically to the receiving unit.

First activate the VOX function of the radio set positioned for monitoring purposes and adjust sensitivity level 3.

Afterwards, activate the function *Acoustical monitoring*:

Activating/deactivating acoustical monitoring

Press the MENU key 13 x: *RM OFF* flashes.

Use the UP/DOWN keys to select *RM ON*.

Confirm by pressing the **PTT** key.

For deactivating press the MENU key again 13 x: *RM ON* flashes.

Use the UP/DOWN keys to select *RM ONFF*.

Confirm by pressing the **PTT** key.

Additional functions

Key lock

As a protection against faulty operation you can lock the keyboard (with the exception of the **PTT** and call tone key).

Activating/deactivating the key lock

Press the MENU key for 3 sec., the symbol is displayed.

For deactivating press the MENU key again for 3 sec., the symbol is no longer displayed.

Display lighting

By briefly pressing the MENU or an UP/DOWN key, the display lighting is switched on for approx. 5 sec.

FM radio

The stabo frecomm 700 is equipped with a FM radio function (frequency range 87.5 – 108 MHz).

By briefly pressing the **FM** key, the radio set switched over to radio mode. The FM symbol and the receive frequency set last (e.g. 87.5000 MHz) are displayed.

For activating the channel scan, press one of the UP/DOWN keys for 2 sec. Scanning stops as soon as a station is being received. For starting channel scan again, press the UP/DOWN key once again for 2 sec.

For deactivating the radio mode, briefly press the **FM** key.

 **Note:** Radio operation takes priority over FM radio mode. If a signal is received on the PMR channel adjusted last, the radio set automatically switches over from FM radio mode to radio operation. Radio operation remains activated as long as the signal is received. If no signal is received anymore, the radio set switches back to FM radio mode.

LED spotlight with SOS function

By briefly pressing the LED spotlight key, the LED is switched on and off.

A long keystroke activates the SOS function, the LED starts flashing with the SOS Morse code.

For deactivating the SOS function, briefly press the LED spotlight key.

➔ **Note:** This function is also available if the radio set is switched off.

Care instructions

Protect your radio sets and the accessories against humidity/moistness, dust/contamination, strong vibrations and extreme temperatures.

Do not dip the radio sets and the accessories into water or other liquids. Clean the housings of the radio sets by means of a slightly damp, lint-free cloth, do not at all use detergents or solvents. Keep the battery contacts clean by means of a dry cloth.

Remove the battery cells/batteries, if you do not use your devices for a prolonged period.



Disposal instructions

Electric and electronic devices are not to be thrown into the domestic waste. Deliver devices that are out of order/used with a corresponding collecting point. Please contact your local authorities for corresponding information.

Used up batteries or defective battery cells are not to be thrown into the domestic waste: Dispose them with the corresponding collecting points!

Troubleshooting

Fault/Remedy

Your radio set cannot be switched on.

Charge the battery cells or renew the batteries.

You can neither speak nor hear your radio partner.

Check whether the same channel and (if activated) the same CTCSS tone are adjusted.

If you are out of reach, reduce the distance to your radio partner.

No key function.

The key lock is switched on. Deactivate the key lock.

The channel is permanently busy.

Check the VOX setting. If required, reduce the VOX sensitivity of the second device as well.

Technical data

Frequency range:	446.00625 MHz /446.09375 MHz
Number of channels:	8
Number of subchannels (CTCSS):	38
(DCS):	83
Range:	max. 10 km (with unobstructed view)
Output power:	≤ 500 mW
Operating voltage:	4.8 V/600 mAh NiMH battery cells
or	4 x micro-batteries, type AAA,
LR03	
Dimensions (H x W x D):	175 x 58 x 35 mm (incl. antenna)
Weight:	160 g (incl. battery cells)

Channel frequency table

Channel no.	Frequency (MHz)
1	446.00625
2	446.01875
3	446.03125
4	446.04375
5	446.05625
6	446.06875
7	446.08125
8	446.09375

CTCSS (in Hz)

Code	Freq.	Code	Freq.
01	67,0	20	131,8
02	71,9	21	136,5
03	74,4	22	141,3
04	77,0	23	146,2
05	79,7	24	151,4
06	82,5	25	156,7
07	85,4	26	162,2
08	88,5	27	167,9
09	91,5	28	173,8
10	94,8	29	179,9
11	97,4	30	186,2
12	100,0	31	192,8
13	103,5	32	203,5
14	107,2	33	210,7
15	110,9	34	218,7
16	114,8	35	225,7
17	118,8	36	233,6
18	123,0	37	241,8
19	127,3	38	250,3

CDCSS subcodes

Code	Code	Code	Code
D023N	D122N	D244N	D351N
D025N	D125N	D245N	D356N
D026N	D131N	D246N	D364N
D031N	D132N	D251N	D365N
D032N	D134N	D252N	D371N
D036N	D143N	D255N	D411N
D043N	D145N	D261N	D412N
D047N	D152N	D263N	D413N
D051N	D155N	D265N	D423N
D053N	D162N	D271N	D431N
D054N	D165N	D274N	D432N
D065N	D172N	D306N	D445N
D071N	D174N	D311N	D446N
D072N	D205N	D315N	D452N
D073N	D212N	D325N	D454N
D074N	D223N	D331N	D455N
D114N	D225N	D332N	D462N
D115N	D226N	D343N	D464N
D116N	D243N	D346N	D465N
			D712N
			D723N
			D731N
			D732N
			D734N
			D743N
			D754N

Notizen/Notes

Notizen/Notes

Herstellergarantie

Als Hersteller dieses Gerätes **stabo freecomm 700** gewähren wir, die Firma **stabo Elektronik GmbH, Münchwiese 16, 31137 Hildesheim/Deutschland**

eine selbstständige Garantie gegenüber dem Verbraucher auf alle bei uns gekauften Gegenstände nach Maßgabe der nachfolgenden Garantiebedingungen. Wir weisen ausdrücklich darauf hin, dass Ihre gesetzlichen Rechte auf Sachmangelbeseitigung hierdurch nicht eingeschränkt werden.

I.

Die Garantiezeit beträgt zwei Jahre ab Kaufdatum. Die Garantie gilt ausschließlich auf dem Gebiet der Europäischen Union.

II.

Während der Garantiezeit werden Geräte, die aufgrund von Material- und Fabrikationsfehlern Defekte aufweisen, repariert, alternativ ersetzt. Die Wahl der Reparatur oder des Ersatzes obliegt uns. Ausgetauschte Geräte oder Bauteile selbiger gehen in unser Eigentum über. Garantieleistungen bewirken weder eine Verlängerung der Ursprungsgarantie; es wird auch keine neue Garantielaufzeit in Gang gesetzt.

III.

Garantieansprüche müssen unverzüglich nach Bekanntwerden unter Vorlage des Kaufbelegs innerhalb der Garantiezeit geltend gemacht werden.

IV.

Garantieansprüche sind ausgeschlossen bei Schäden durch unsachgemäßen Gebrauch, der auch in Form eines missbräuchlichen Nutzens erfolgen kann

- Umwelteinflüsse, wie Überspannung, Feuchtigkeit, Hitze, Staub etc.,
- Nichtbeachtung der geltenden Sicherheitsvorkehrungen,
- Nichtbeachtung der Bedienungsanleitung,
- äußere Gewaltanwendung,
- eigenmächtige Eingriffe und eigenmächtige Reparaturversuche,
- Versand in nicht geeigneter Art und Weise, wie z. B. nicht geeignetem Verpackungsmaterial
- Verbrauchsmaterialien (Akkupacks, Batterien)

Hildesheim, im Dezember 2015

Gibt es Schwierigkeiten, das neue Gerät in Betrieb zu nehmen?



Sie erreichen uns Mo. bis Fr. von 9 - 12 Uhr: Telefon 05121-762032

Halten Sie für das Gespräch das Gerät und die Bedienungsanleitung bereit.



stabo Elektronik GmbH · Münchwiese 14-16 · 31137 Hildesheim/Germany
Tel. +49 (0) 5121-76 20-0 · Fax: +49 (0) 5121- 51 29 79
Internet: www.stabo.de · E-Mail: info@stabo.de