

BRAUN

Silk·épil® 7



90779611/XII-15



Type 5377

www.braun.com

7-521

7-527

7-531

7-537

7-539

7-561



Braun Infolines

Deutsch	6
English	11
Français	17
Español	22
Português	27
Italiano	32
Nederlands	36
Dansk	40
Norsk	44
Svenska	48
Suomi	52
Polski	56
Český	61
Slovenský	65
Magyar	69
Hrvatski	73
Slovenski	78
Türkçe	83
Română (RO/MD)	89
Ελληνικά	94
Български	99
Русский	104
Українська	110
العربية	121

DE/AT	00 800 27 28 64 63 00 800 BRAUNINFOLINE
CH	08 44 - 88 40 10
UK	0800 783 7010
IE	1 800 509 448
FR	0 800 944 802 (service & appel gratuits)
BE	0 800 14 592
ES	900 814 208
PT	808 20 00 33
IT	800 440 017
NL	0 800-445 53 88
DK	70 15 00 13
NO	22 63 00 93
SE	020 - 21 33 21
FI	020 377 877
PL	801 127 286 801 1 BRAUN
CZ	221 804 335
SK	02/5710 1135
HU	(06-1) 451-1256
HR	091 66 01 777
SI	080 2822
TR	0 800 261 63 65
RO	021.224.30.35
GR	210-9478700
RU	8 800 200 20 20
UA	0 800 505 000
HK	2926 2300 (Jebsen Consumer Service Centre)
ZA	0860 112 188 (Sharecall charged at local rates)

Braun GmbH
Frankfurter Straße 145
61476 Kronberg/Germany
www.braun.com
www.service.braun.com

DE/UK/FR/ES/PT/IT/NL/DK/NO/SE/FI/
PL/CZ/SK/HU/HR/SI/TR/RO/GR/BG/
RU/UA/Arab



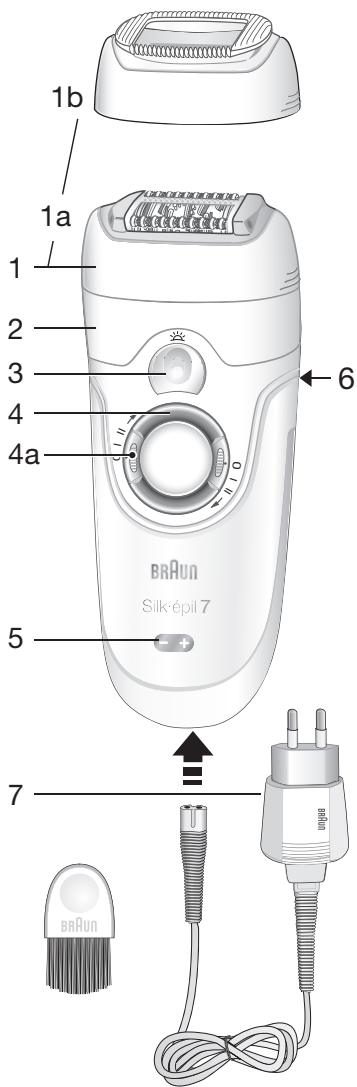

	7-521	7-527	7-537	7-531	7-539	7-561
8				✓		✓
9						✓
10						✓
					✓	

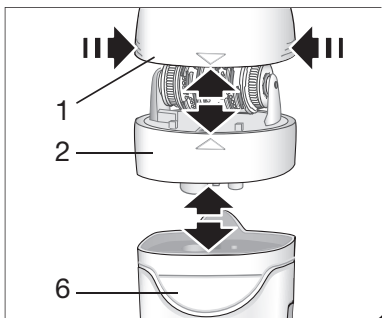

A

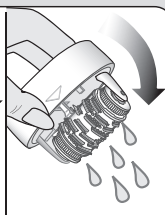
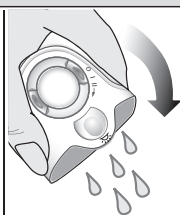
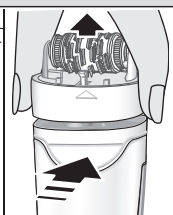
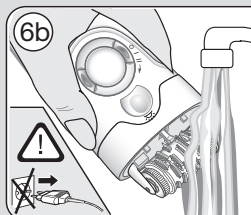
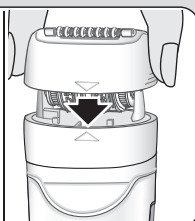
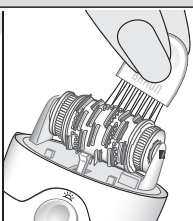
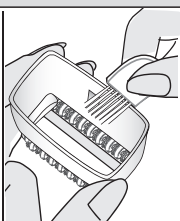
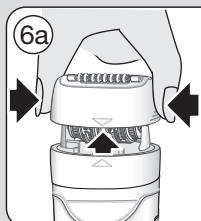
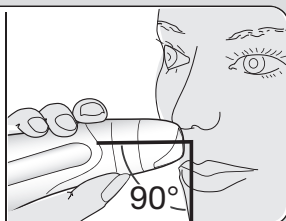
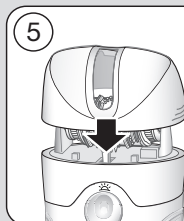
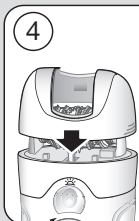
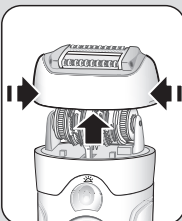
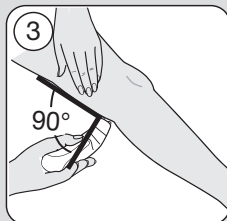
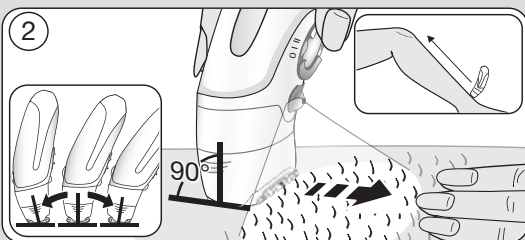
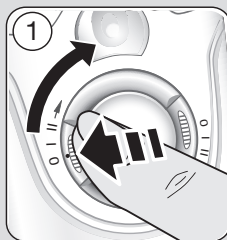

B

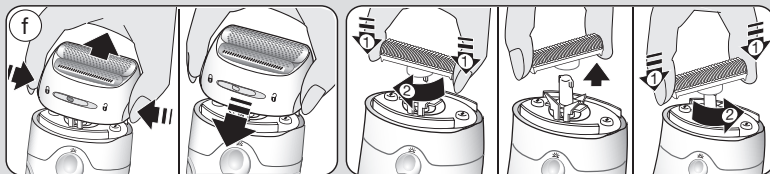
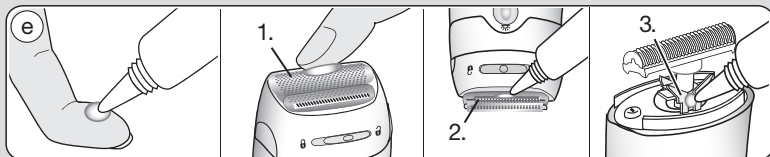
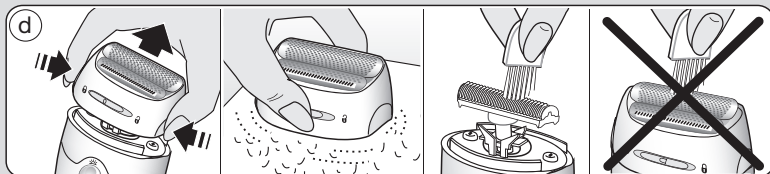
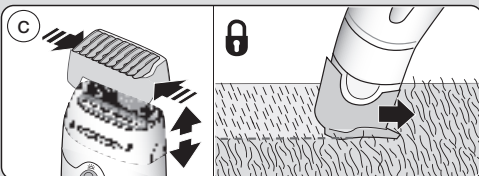
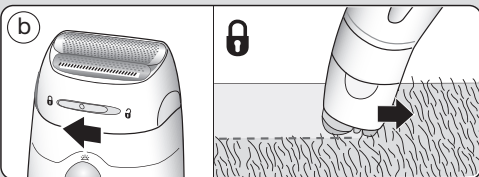
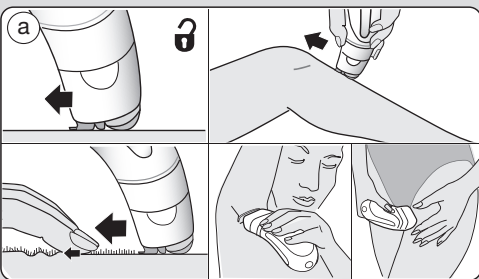
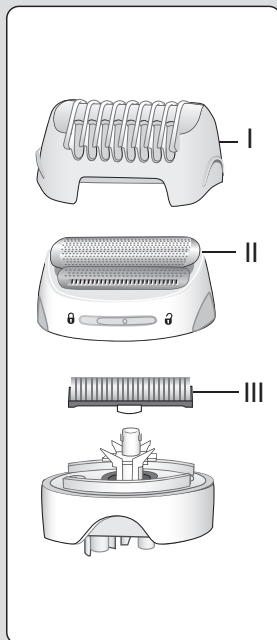

Deutsch

Unsere Produkte werden hergestellt, um höchste Ansprüche an Qualität, Funktionalität und Design zu erfüllen. Wir wünschen Ihnen mit Ihrem neuen Braun Silk-épil 7 viel Freude.

Bitte lesen Sie vor Gebrauch des Gerätes die Gebrauchsanweisung sorgfältig durch und bewahren Sie sie auf.

Braun Silk-épil 7 wurde entwickelt, um die Entfernung unerwünschter Härchen so gründlich, behutsam und leicht wie möglich zu machen.

Achtung

- Aus hygienischen Gründen sollten Sie das Gerät nicht gemeinsam mit anderen Personen benutzen.
- Dieses Gerät ist mit einem Spezialkabel mit integriertem Netzteil für Sicherheitskleinspannung ausgestattet. Es dürfen weder Teile ausgetauscht noch Veränderungen vorgenommen werden, da sonst Stromschlaggefahr besteht.
-  Dieses Gerät ist geeignet für die Verwendung in der Badewanne und in der Dusche. Aus Sicherheitsgründen kann es nur kabellos verwendet werden.
- Dieses Gerät kann von Kindern ab 8 Jahren und von Personen mit reduzierten physischen, sensorischen oder mentalen Fähigkeiten oder Mangel an Erfahrung und/oder Wissen benutzt werden, wenn sie

beaufsichtigt oder bezüglich des sicheren Gebrauchs des Gerätes unterwiesen wurden und die daraus resultierenden Gefahren verstanden haben. Kinder dürfen nicht mit dem Gerät spielen. Reinigung und Benutzer-Wartung dürfen nicht durch Kinder durchgeführt werden, es sei denn, sie sind älter als 8 Jahre und beaufsichtigt.

- Das laufende Gerät sollte nicht mit anderen Hautpartien (z. B. Wimpern, Kopfharen usw.), Kleidern und Schnüren in Kontakt kommen, um jede Verletzungsgefahr, ein Blockieren oder ein Beschädigen des Gerätes zu vermeiden.

Gerätebeschreibung

- 1a Hochfrequenz-Massage-Aufsatz
- 1b Effizienz-Aufsatz
- 2 Epilierkopf
- 3 Smartlight Leuchte
- 4 Schalter mit Freigabetasten (4a)
- 5 Ladekontrollleuchte
- 6 Entriegelungstaste
- 7 Spezialkabel
- 8 Epilieraufsatz für empfindliche Zonen*
- 9 Epilieraufsatz für Gesichtshärchen*
- 10 Rasierkopf mit Trimmer-Aufsatz*

* nicht bei allen Modellen (siehe Seite 3)

Aufladen

- Bitte laden Sie das Gerät vor dem Gebrauch auf. Für optimale Leistung empfehlen wir, das Gerät immer im vollgeladenen Zustand zu benutzen.
- Schließen Sie das ausgeschaltete Gerät über das Spezialkabel ans Netz an und laden Sie es ca. eine Stunde.

- Die Ladekontrollleuchte (5) blinkt grün, solange das Gerät geladen wird. Wenn sie konstant grün leuchtet, ist das Gerät voll geladen und Sie können es kabellos verwenden.
- Sobald die Ladekontrollleuchte rot blinkt, sollten Sie das Gerät über das Spezialkabel ans Netz anschließen, um es wieder aufzuladen.
- Eine Akkulation reicht für ca. 40 Minuten kabellosen Betrieb.
- Durch die Nass-Anwendung kann sich die Betriebszeit verringern. Wir empfehlen, nach jeder Anwendung nachzuladen.
- Die ideale Umgebungstemperatur für das Laden, die Benutzung und Aufbewahrung des Gerätes liegt zwischen 15 °C und 35 °C. Bei erheblichen Temperaturabweichungen kann sich die Ladezeit verlängern oder die Akkukapazität verringern.

Überhitzungsschutz

Um das Gerät vor Überhitzung zu schützen, kann es vorkommen, dass die Ladekontrollleuchte (5) für 8 Sekunden rot leuchtet und das Gerät sich dann automatisch ausschaltet. Drehen Sie in diesem Fall den Schalter auf die Position «0» (aus) zurück und lassen Sie das Gerät abkühlen.

So funktioniert das Gerät

Drücken Sie eine der Freigabetasten (4a) und drehen den Schalter (4) auf Geschwindigkeitsstufe «I» oder «II».

Die Smartlight Leuchte (3) sorgt für ideale Lichtverhältnisse, solange das Gerät eingeschaltet ist. Das hilft Ihnen auch feinste Härchen zu entdecken und gründlich zu entfernen.

Um den Epilierkopf abzunehmen, drücken Sie die Entriegelungstaste (6). Zum Abnehmen der Aufsätze (1a), (1b) oder (8) die seitlichen Rippen drücken und abziehen.

A Epilation

Praktische Tipps

Wenn Sie bisher noch gar nicht oder längere Zeit nicht epilieren haben, kann es eine

kurze Zeit dauern, bis sich Ihre Haut an die Epilation gewöhnt hat. Der zunächst stärker empfundene Zupfschmerz wird bei wiederholter Anwendung deutlich geringer, denn die Haut gewöhnt sich an den Prozess.

Am besten epilieren Sie beim ersten Mal am Abend, damit eventuelle Hautrötungen über Nacht abklingen können. Um die Haut zu entspannen, empfehlen wir die Verwendung einer Feuchtigkeitscreme nach der Epilation.

Die Epilation ist leichter und angenehmer, wenn die Haare die optimale Länge von 2 bis 5 mm haben. Sind die Haare länger, empfehlen wir, zunächst zu rasieren und nach 1–2 Wochen die kürzeren, nachwachsenden Haare zu epilieren. Alternativ können Sie die Haare auch auf 5 mm Länge trimmen.

Es kann vorkommen, dass dünn nachwachsende Härchen nicht an die Hautoberfläche gelangen. Die regelmäßige Verwendung eines Massageschwammes (z. B. nach dem Duschen) oder eines Körper-Peelings hilft, das Einwachsen von Härchen zu verhindern. Damit wird die obere Hautschicht entfernt und feine Haare können an die Oberfläche gelangen.

Trocken-Anwendung: Ihre Haut muss trocken und fettfrei sein.

Nass-Anwendung: Das Gerät kann auch auf nasser Haut und unter fließendem Wasser verwendet werden. Damit das Gerät optimal über die Haut gleiten kann, ist es wichtig, dass die Haut wirklich feucht ist. Nach jeder Nassanwendung sollte das Gerät unter fließendem Wasser abgespült werden.

So epilieren Sie

Stellen Sie vor der Epilation sicher, dass der Epilierkopf (2) sauber und mit einem Aufsatz (1a oder 1b) versehen ist.

- 1 Wählen Sie Stufe «I» für eine sanfte Epilation, Stufe «II» für eine effiziente Epilation.

2 Straffen Sie Ihre Haut mit der freien Hand und stellen Sie sicher, dass Sie das Gerät so halten, dass die Epilierwalze Hautkontakt hat.

Führen Sie das Gerät langsam, gleichmäßig und ohne Druck mit der Schalterseite entgegen der Haarwuchsrichtung. Da die Haare nicht immer in eine einheitliche Richtung wachsen, kann es hilfreich sein, das Gerät in verschiedenen Richtungen über die Haut zu führen, um ein optimales Ergebnis zu erzielen. Der Massage-Aufsatz (1a) entspannt die Haut und macht die Epilation angenehmer. Wenn Sie sich an die Epilation gewöhnt haben, können Sie den Massage-Aufsatz auch gegen den Effizienz-Aufsatz (1b) tauschen, der für mehr Hautkontakt und eine bessere Anpassung in allen Anwendungszonen sorgt.

3 Epilation der Beine

Epilieren Sie die Beine von unten nach oben. Bei der Anwendung an den Kniekehlen muss das Bein immer gestreckt sein.

4 Epilation im Achselbereich und in der Bikinizone

Für die Anwendung in empfindlichen Bereichen empfehlen wir, den Epilieraufsatz (8) zu verwenden, der auf den Epilierkopf gesetzt wird.

Da die Epilation in diesen Körperzonen insbesondere zu Beginn besonders schmerzempfindlich ist, empfehlen wir für die ersten Anwendungen die Geschwindigkeitsstufe «I». Bei wiederholter Anwendung wird das Schmerzempfinden nachlassen.

Vor dem Epilieren sollten Sie den entsprechenden Bereich gründlich reinigen, um Rückstände zu entfernen (z. B. Deodorant). Bei der Anwendung im Achselbereich sollten Sie den Arm nach oben strecken, so dass die Haut gestrafft ist, und das Gerät in verschiedene Richtungen führen.

Da die Haut in diesem Bereich nach der Epilation besonders empfindlich ist, sollten Sie keine hautreizenden Substanzen, wie z. B. alkoholhaltige Deodorants, verwenden.

5 Epilation im Gesicht

Der Epilieraufsatz für Gesichtshärchen (9) wurde speziell für die Entfernung unerwünschter Härchen rund um Mund, Kinn und in anderen empfindlichen Körperbereichen entwickelt. Damit Sie sich an die Epilation in empfindlichen Bereichen gewöhnen, empfehlen wir für die ersten Anwendungen die Geschwindigkeitsstufe «I». Vor dem Epilieren empfehlen wir aus hygienischen Gründen eine sorgfältige Reinigung der Haut mit alkoholhaltigem Gesichtswasser.

Straffen Sie die Haut mit der freien Hand. Um eine optimale Epilation zu gewährleisten, halten Sie das Gerät senkrecht (90°-Winkel) zur Haut.

Führen Sie es langsam, gleichmäßig und ohne Druck mit der Schalterseite gegen den Haarwuchs.

6 Reinigung des Epilierkopfes

Reinigen Sie das Gerät regelmäßig, um seine Leistung zu erhalten.

a Reinigen mit der Bürste:

Nehmen Sie den verwendeten Aufsatz ab und bürsten Sie ihn aus. Für die Reinigung der Pinzettenwalze empfehlen wir, die Bürste mit Alkohol zu benetzen. Bürsten Sie die Pinzettenwalze von hinten aus, während Sie sie von Hand drehen. Dadurch erreichen Sie eine hygienische Reinigung des Epilierkopfes.

b Reinigen mit Wasser:

Nach jeder Nassanwendung sollte das Gerät unter fließendem Wasser abgespült werden. Nehmen Sie den Aufsatz dazu ab. Halten Sie das Gerät anschließend unter fließendes, warmes Wasser. Danach die Entriegelungstaste (6) drücken und den Epilierkopf (2) abnehmen. Schütteln Sie den abgenommenen Kopf und das Gerät

kräftig aus und lassen Sie beides trocknen. Den Epilierkopf nur im trockenen Zustand wieder aufsetzen.

Informationen zur Epilation

Bei allen Formen der Haarentfernung an der Wurzel kann es zum Einwachsen von Haaren oder zu Hautreizungen (z. B. Brennen, Rötungen, Jucken) kommen, abhängig auch von Ihrem jeweiligen Haut- und Haartyp. Das sind normale Reaktionen, die auch rasch wieder abklingen. Sie können jedoch stärker auftreten, wenn Sie zum ersten Mal epilieren oder wenn Sie empfindliche Haut haben. Falls diese Hautreaktionen nach 36 Stunden noch anhalten, sollten Sie Ihren Arzt um Rat fragen. In aller Regel nehmen die Hautreaktionen und das Schmerzempfinden nach mehrmaliger Anwendung deutlich ab.

Es kann vorkommen, dass sich die Haut durch das Eindringen von Bakterien entzündet (z. B. wenn das Gerät über die Haut gleitet). Eine gründliche Reinigung des Epilierkopfes vor jeder Anwendung reduziert weitestgehend dieses Infektionsrisiko. Falls Sie Zweifel haben, ob Sie dieses Gerät benutzen sollen, fragen Sie bitte Ihren Arzt. In folgenden Fällen sollten Sie das Gerät nur nach ärztlichem Rat anwenden:

- bei Ekzemen, Wunden, entzündeten Hautreaktionen wie Follikulitiden (Eiterknötchen) und Krampfadern
- im Bereich von Muttermalen
- bei Schwächung der Abwehrkräfte Ihrer Haut, die auftreten kann bei Diabetes, Schwangerschaft, bei Vorliegen des Raynaud Syndroms, bei Blutern, *Candida* oder Immunschwäche.

B Verwendung des Rasierkopfes

Der Rasierkopf (10) wurde für die schnelle und gründliche Rasur der Beine, des Achselbereichs und der Bikinizone entwickelt und eignet sich zum Konturentrimmen sowie Kürzen der Haarlänge auf

5 mm. Nur auf trockener Haut und auf Stufe «II» verwenden.

- Rasieren:** «**II**» einstellen
- Konturen trimmen:** «**II**» einstellen
- Kürzen auf 5 mm Länge:** «**II**» einstellen und die Trimmerkappe (I) aufsetzen.
- Reinigen**
Um Beschädigungen zu vermeiden, darf die Scherfolie (II) selbst nicht mit der Bürste gereinigt werden.
- Die Scherteile sollten regelmäßig ca. alle 3 Monate geölt werden.
- Tauschen Sie den Scherfolienrahmen (II) und den Klingenblock (III) aus, sobald die Rasierleistung nachlässt oder sich Verschleißerscheinungen zeigen. Zubehörteile sind beim Händler, Braun Kundendienst oder über www.service.braun.com erhältlich. Verwenden Sie den Rasier-Aufsatz nicht mit beschädigter Scherfolie.

Entsorgung

Dieses Gerät enthält Akkus und wiederverwertbare Elektrobauteile. Aus Umweltschutzgründen darf das Gerät nicht mit dem Hausmüll entsorgt werden, sondern bei kommunalen Recycling- bzw. Altgerätesammelstellen.



Änderungen vorbehalten.

Garantie

Als Hersteller übernehmen wir für dieses Gerät – nach Wahl des Käufers zusätzlich zu den gesetzlichen Gewährleistungsansprüchen gegen den Verkäufer – eine Garantie von 2 Jahren ab Kaufdatum. Innerhalb dieser Garantiezeit beseitigen wir nach unserer Wahl durch Reparatur oder Austausch des Gerätes unentgeltlich alle Mängel, die auf Material- oder Herstellungsfehlern beruhen. Die Garantie kann in allen Ländern in Anspruch genommen werden, in denen

dieses Braun Gerät von uns autorisiert verkauft wird.

Von der Garantie sind ausgenommen: Schäden durch unsachgemäßen Gebrauch, normaler Verschleiß und Verbrauch sowie Mängel, die den Wert oder die Gebrauchstauglichkeit des Gerätes nur unerheblich beeinflussen. Bei Eingriffen durch nicht von uns autorisierte Braun Kundendienstpartner sowie bei Verwendung anderer als Original Braun Ersatzteile erlischt die Garantie.

Im Garantiefall senden Sie das Gerät mit Kaufbeleg bitte an einen autorisierten Braun Kundendienstpartner. Die Anschrift finden Sie unter www.service.braun.com oder können Sie kostenlos unter 00800/27 28 64 63 erfragen.

English

Our products are engineered to meet the highest standards of quality, functionality and design. We hope you thoroughly enjoy using your Braun Silk-épil 7.

Please read the use instructions carefully before using the appliance and keep them for future reference.

Braun Silk-épil 7 has been designed to make the removal of unwanted hair as efficient, gentle and easy as possible.

Important

- For hygienic reasons, do not share this appliance with other persons.
- This appliance is provided with a special cord set with an integrated Safety Extra Low Voltage power supply. Do not exchange or manipulate any part of it. Otherwise there is risk of electric shock. For electric specifications, please see printing on the special cord set. The special cord set automatically adapts to any world-wide AC voltage.
-  This appliance is suitable for use in a bathtub or shower. For safety reasons, it can only be operated cordless.
- This appliance can be used by children aged from 8 years and above and persons with reduced physical, sensory or mental capabilities or lack of experience and knowledge if

they have been given supervision or instruction concerning the safe use of the appliance and understand the hazards involved. Children should not play with the appliance.

Cleaning and user maintenance should not be made by children unless they are older than 8 years and supervised.

- When switched on, the appliance must never come in contact with the hair on your head, eyelashes, ribbons, etc. to prevent any danger of injury as well as to prevent blockage or damage to the appliance.

Description

- 1a High frequency massage cap
- 1b Efficiency cap
- 2 Epilation head
- 3 Smartlight
- 4 Switch with lock keys (4a)
- 5 Charging light
- 6 Release button
- 7 Special cord set
- 8 Sensitive area cap*
- 9 Facial cap*
- 10 Shaver head with trimmer cap*

* not with all models (see page 3)

Charging

- Before use, charge the appliance. For best performance, we recommend that you always use a fully charged appliance.
- Using the special cord set, connect the appliance to an electrical outlet with the motor switched off. Charging time is approximately 1 hour.
- The charging light (5) flashes green to show that the epilator is being charged.

When the battery is fully charged, the charging light shines permanently. Once fully charged, use the appliance without cord.

- When the charging light flashes red, reconnect the appliance to an electrical outlet via the special cord set to recharge.
- A full charge provides up to 40 minutes of cordless operation time.
- Wet usage might reduce the operation time. We recommend that you recharge the appliance after each use.
- The best temperature range for charging, using and storing the appliance is between 15 °C and 35 °C. In case the temperature is far beyond this range, the charging time might be longer whereas the cordless operation time might be reduced.

Overheating protection

As a safety feature to avoid the unlikely event of the appliance overheating, it may happen that the charging light shines red for 8 seconds and then the appliance turns off automatically. In this case, turn the switch back to the position «0» (off) and let the appliance cool down.

How to operate the appliance

Switch on the appliance by pressing a lock key (4a) and turning the switch (4) clockwise to position «I» or «II».

The Smartlight (3) shines as long as the appliance is switched on. This provides better visibility of fine hairs or skin.

To remove the epilation head, press the release button (6). To change caps (1a), (1b) or (8), press their lateral ribs and pull off.

A Epilation

Epilation tips

If you have not used an epilator before, or if you have not epilated for a longer period of time, it may take a short time for your skin to adapt to epilation. The discomfort

experienced in the beginning will decrease considerably with repeated use as the skin adapts to the process.

When epilating for the first time, it is advisable to epilate in the evening, so that any possible reddening can disappear overnight. To relax the skin we recommend applying a moisture cream after epilation. Epilation is easier and more comfortable when the hair is at the optimum length of 2–5 mm. If hairs are longer, we recommend that you shave first and epilate the shorter, re-growing hairs after 1 or 2 weeks. Alternatively, you can trim the hairs to 5 mm length.

Fine, regrowing hairs might not grow up to the skin surface. The regular use of massage sponges (e.g. after showering) or exfoliation peelings helps to prevent in-grown hair as the gentle scrubbing action removes the upper skin layer and fine hair can get through to the skin surface.

Dry usage: Your skin must be dry and free from grease or cream.

Wet usage: The appliance can be used on wet skin, even under running water. Make sure that the skin is very moist in order to achieve optimum gliding conditions for the appliance. After each wet usage, clean the appliance under running water.

How to epilate

Before use, always make sure that the epilation head (2) is clean and provided with a cap (1a or 1b).

- 1 Select speed «I» for a gentle epilation and speed «II» for an efficient epilation.
- 2 Always stretch your skin when epilating. Make sure that the epilation area is in contact with your skin.

Guide the appliance in a slow, continuous movement without pressure against the hair growth, in the direction of the switch. As hair can grow in different directions, it

may also be helpful to guide the appliance in different directions to achieve optimum results. The massage cap (1a) ensures best skin comfort during epilation. If you are used to the sensation of epilation, you may replace the massage cap (1a) with the efficiency cap (1b) which provides a closer skin contact and an improved adaptation to all body areas.

3 Leg epilation

Epilate your legs from the lower leg in an upward direction. When epilating behind the knee, keep the leg stretched out straight.

4 Underarm and bikini line epilation

The sensitive area cap (8) has been specifically designed for use in these areas. Place it onto the epilation head.

Please be aware that especially at the beginning, these areas are particularly pain-sensitive. Therefore, we recommend that you select speed setting «I» for the first few times. With repeated usage the pain sensation will diminish.

Before epilating, thoroughly clean the respective area to remove residues (like deodorant). When epilating the underarm, keep your arm raised up so that the skin is stretched and guide the appliance in different directions. As skin may be more sensitive directly after epilation, avoid using irritating substances such as deodorants with alcohol.

5 Facial epilation

For removing any unwanted hair from the face, use the facial cap (9) as an optional attachment to be placed on the epilation head (2).

For the first few usages, we recommend that you select speed setting «I» in order to get used to the epilation sensation in those sensitive areas.

Prior to epilation, we recommend cleaning the skin with alcohol to promote good hygiene. When epilating the face, stretch

the skin with one hand and slowly guide the epilator with your other hand the direction of the switch.

6 Cleaning the epilation head

Regular cleaning ensures better performance.

a Brush cleaning:

Remove the cap and brush it out.

Thoroughly clean the epilator head from the rear side with the brush dipped into alcohol. While doing so, turn the tweezer element manually. This cleaning method ensures best hygienic conditions for the epilation head.

b Cleaning under running water:

After each wet usage, clean the appliance under running water. Remove the cap. Hold the appliance with the epilation head under hot running water. Then press the release button (6) to remove the epilation head. Thoroughly shake both, the epilation head and the appliance to make sure that remaining water can drip out. Leave both parts to dry. Before reattaching, make sure that they are completely dry.

General information on epilation

All methods of hair removal from the root can lead to in-grown hair and irritation (e.g. itching, discomfort and reddening of the skin) depending on the condition of the skin and hair. This is a normal reaction and should quickly disappear, but may be stronger when you are removing hair from the root for the first few times or if you have sensitive skin.

If, after 36 hours, the skin still shows irritation, we recommend that you contact your physician.



In general, the skin reaction and the sensation of pain tend to diminish considerably with the repeated use of Silk-épil. In some cases, inflammation of the skin could occur when bacteria penetrate the skin (e.g. when sliding the appliance over the skin). Thorough cleaning of the epila-

tion head before each use will minimize the risk of infection.

If you have any doubts about using this appliance, please consult your physician. In the following cases, this appliance should only be used after prior consultation with a physician: eczema, wounds, inflamed skin reactions such as folliculitis (purulent hair follicles) and, varicose veins, around moles, reduced immunity of the skin, e.g. diabetes mellitus, during pregnancy, Raynaud's disease, haemophilia, *Candida* or immune deficiency.

B How to use the shaver head

The shaver head (10) is designed for a fast and close shave of legs, underarms and bikini line, contour trimming and cutting hair to 5 mm length. With the shaver head attached, use the appliance only on dry skin and with speed setting «II».

- a Shaving: select «».
- b Contour trimming: select «».
- c Trimming hair to 5 mm length: select «» and put on the trimmer cap (I).
- d Cleaning: Do not clean the shaver foil (II) with the brush as this may damage the foil.
- e The shaving parts need to be lubricated regularly every 3 months.
- f Replace the foil frame (II) and cutter block (III) when you notice a reduced shaving performance. Replacements parts can be obtained from your retailer or Braun Customer Service Centres or via www.service.braun.com. Do not shave with a damaged foil.

Disposal

This product contains batteries and recyclable electronic waste. To protect the environment, do not dispose of it in the household waste, but take it to appropriate local collection points.



Subject to change without notice.

Guarantee

We grant a 2 year guarantee on the product commencing on the date of purchase. Within the guarantee period we will eliminate any defects in the appliance resulting from faults in materials or workmanship, free of charge either by repairing or replacing the complete appliance at our discretion.

This guarantee extends to every country where this appliance is supplied by Braun or its appointed distributor.

This guarantee does not cover: damage due to improper use, normal wear or use as well as defects that have a negligible effect on the value or operation of the appliance.

The guarantee becomes void if repairs are undertaken by unauthorised persons and if original Braun parts are not used.

To obtain service within the guarantee period, hand in or send the complete appliance with your sales receipt to an authorised Braun Customer Service Centre (address information available online at www.service.braun.com).

For UK only:

This guarantee in no way affects your rights under statutory law.

For Australia & New Zealand only:

Warranty

In Australia, our goods come with guarantees that cannot be excluded under the Australian Consumer Law. You are entitled to a replacement or refund for a major failure and for compensation for any other reasonably foreseeable loss or damage. You are also entitled to have the goods repaired or replaced if the goods fail to be of

acceptable quality and the failure does not amount to a major failure.

The benefits given by this warranty are in addition to other rights and remedies of the consumer law.

For Claims in Australia please contact:

Procter & Gamble Australia Pty Ltd
1 Innovation Road, Macquarie Park
NSW 2113

Telephone: +612 8864 5000

Facsimile: +612 8864 5574

Email: gillette@au.pgconsumers.com

For claims in New Zealand please contact:

Procter & Gamble Distributing New
Zealand Limited

Unit 3, Building 1, 5 Orbit Drive
Rosedale, North Shore City 0632

Auckland, New Zealand

Telephone: +649 477 6400

Facsimile: +649 477 6399

Email: gillette@nz.pgconsumers.com

Our Warranty

This appliance is also covered by a 24 Month Replacement Warranty commencing on the date of purchase (**Our Warranty**).

Our Warranty applies in all States and Territories of Australia and in New Zealand and is in addition to any mandatory statutory obligations imposed on Procter & Gamble Australia Pty. Ltd., its distributors and its manufacturer. Our Warranty does not purport to exclude, restrict or modify any such mandatory statutory obligations.

Our Warranty only covers defects in the appliance resulting from faults in workmanship or materials. Therefore, if your appliance becomes faulty as a result of faults in workmanship or materials, it will be exchanged by your retailer, on presentation of proof of purchase.

Our Warranty only applies to domestic or household use of this appliance and the

warranty will only apply if the correct operating instructions included with this product have been followed. For any appliance replaced under this warranty, Our Warranty ends on the expiry of the warranty period that applied to the original appliance.

Our Warranty does not cover:

- A. Damage arising from improper use or operation on incorrect voltages.
- B. Breakages to shaver foils, glass jars, etc.
- C. Normal wear due to moving parts.
- D. Repairs undertaken by unauthorised service personnel or use of non genuine parts.
- E. Appliances that are outside the warranty period or are not faulty.

This appliance is not intended for use by young children or infirm persons without supervision. Young children should be supervised to ensure that they do not play with the appliance.

If the appliance is powered by a cord extension set or electrical portable outlet device these should be positioned so they are not subject to splashing or ingress of moisture.

To the extent permitted by the laws of the Commonwealth of Australia and New Zealand and applicable laws of a State or Territory of Australia, and without affecting any mandatory statutory obligations imposed by law, Our Warranty is given in exchange for any other rights you may have against Procter & Gamble Australia Pty. Ltd. or its distributors or manufacturer, whether at law, in tort (including negligence), in equity or under statute.

Please retain proof of purchase of this appliance. If you have any questions in relation to Our Warranty, please call our Consumer Service line (see below for numbers).

If you intend to make a claim please telephone our Customer Service line on

the numbers set out below to obtain information about your claim and any costs associated with claiming under Our Warranty. You will bear the cost of returning your product to us.

Repairs and service

If you are sending your appliance for repair under Our Warranty, please pack the appliance adequately and send it to your nearest Service Agent, at your expense. For service or replacement parts refer to the authorised Service Agents listed overleaf. Local Service Agents may change from time to time – in that event please contact the Consumer Service free call number below for updated local service agent details.

**Australian Consumer Service
(free call): 1 800 641 820**

**New Zealand Consumer Service
(free call): 0 800 108 909**



Australian & New Zealand Service Agents

VICTORIA & TASMANIA

Statewide Services Pty Ltd trading as J A Appliances
17-19 Hossack Avenue
Coburg North, VIC 3058
Tel. (03) 8371 9100
Fax. (03) 9355 8644
Email: jaappliances@statewideservices.com.au

QUEENSLAND

Walters Import trading as Brisbane Appliance Service Centre
449 Beaudesert Road
Moorooka QLD 4105
Tel. (07) 3277 0360
Fax. (07) 3274 2909
Email: basc@waltersimport.com.au

WESTERN AUSTRALIA

Mark 1 Appliances
Unit 1, 46 Abernethy Road
Belmont, WA 6104
Tel. (08) 9475 0911
Fax. (08) 9475 0922
Email: mark1app@iinet.net.au

NEW SOUTH WALES & ACT

Faulder Appliance Services Pty Ltd
Shop 4,
9 Evans Road,
Rooty Hill, NSW 2766
Tel. (02) 9625 3064
Fax. (02) 9625 3037
Email: fas16@bigpond.com

SOUTH AUSTRALIA & NT

Adelaide Service Centre
Shop B2,
Parkholme Shopping Centre
319 Oaklands Road, Parkholme
Adelaide, SA 5043
Tel. (08) 8357 5800
Fax. (08) 8357 5833
Email: ascpkh@adam.com.au

NEW ZEALAND

Key Service Ltd
7D Echelon Place East Tamaki
Manukau City
Auckland
New Zealand
(PO Box 38569, Howick, Auckland,
New Zealand)
Tel. (09) 916 0960
Fax. (09) 916 0970
Email: key-service-ltd@xtra.co.nz

Français

Nos produits sont conçus afin de répondre aux plus hautes exigences en termes de qualité, de fonctionnalité et de design. Nous espérons que votre Silk-épil 7 de Braun vous apportera entière satisfaction.

Lisez attentivement toutes les instructions avant d'utiliser l'appareil et conservez-les en cas de besoin.

Braun Silk-épil 7 a été conçu pour rendre l'épilation aussi efficace, douce et facile que possible.

Important

- Pour des raisons d'hygiène, ne partagez pas cet appareil avec d'autres personnes.
- Cet appareil est équipé d'un câble spécifique avec alimentation intégrée dont la tension est très basse pour des raisons de sécurité. Ne changez ni ne manipulez aucune des pièces. Dans le cas contraire, vous risquerez de recevoir une décharge électrique. Pour les spécifications électriques, voir inscriptions sur le câble spécifique. Le câble spécifique s'adapte automatiquement à n'importe quelle tension AC dans le monde.
-  Cet appareil peut être utilisé dans le bain comme sous la douche. Pour des raisons de sécurité, utilisez l'appareil uniquement sans fil.
- Cet appareil peut être utilisé par des enfants de 8 ans et

plus et par des personnes dont les capacités physiques, sensorielles ou mentales sont réduites, ou des personnes dénuées d'expérience ou de connaissance, si elles ont pu bénéficier, par l'intermédiaire d'une personne responsable de leur sécurité, d'une surveillance ou d'instructions préalables concernant l'utilisation de l'appareil en toute sécurité et les dangers encourus. Les enfants ne doivent pas jouer avec l'appareil. Le nettoyage et l'entretien ne doivent pas être faits par des enfants, à moins qu'ils ne soient âgés de plus de 8 ans et qu'ils ne soient sous surveillance.

- Lorsqu'il est en marche, l'appareil ne doit jamais entrer en contact avec vos cheveux, vos cils, vos rubans à cheveux, etc. afin d'éviter tout risque de blessure ainsi que tout blocage ou dommage sur l'appareil.

Description

- 1a Rouleaux massants haute fréquence
- 1b Accessoire efficacité
- 2 Tête d'épilation
- 3 Lumière Smartlight
- 4 Interrupteur avec boutons de verrouillage (4a)
- 5 Indicateur de charge
- 6 Bouton d'éjection
- 7 Cordon d'alimentation spécial
- 8 Accessoire zones sensibles*
- 9 Accessoire visage*

10 Tête de rasage avec accessoire tondeuse*

* selon le modèle (voir page 3)

Charge

- Chargez l'appareil avant utilisation. Pour des performances optimales, nous vous recommandons de toujours utiliser un appareil complètement chargé.
- Branchez le bloc moteur arrêté directement sur une prise électrique à l'aide du cordon spécial. Le temps de charge est d'environ 1 heure.
- Le voyant de charge vert (5) clignote pour indiquer que l'épilateur est en charge. Lorsque la batterie est chargée, le voyant de charge s'arrête de clignoter et reste allumé. Une fois chargé, utilisez l'appareil sur batterie sans cordon.
- Lorsque l'indicateur rouge de faible charge clignote, branchez l'appareil sur une prise électrique pour le recharger.
- À pleine charge, l'autonomie de l'appareil est de 40 minutes.
- L'utilisation sous l'eau peut réduire l'autonomie. Nous vous recommandons de recharger l'appareil après chaque utilisation.
- La température ambiante optimale pour charger, utiliser et stocker l'appareil se situe entre 15 et 35 °C. Si la température dépasse cette fourchette, le temps de chargement peut être plus long et l'autonomie sans-fil réduite.

Protection anti-surchauffe

Un système de sécurité permet d'éviter toute surchauffe de l'appareil, il est donc possible que l'indicateur de faible charge reste allumé en permanence pendant 8 secondes et que l'appareil s'arrête automatiquement. Dans ce cas, mettez l'interrupteur en position « 0 » (arrêt) et laissez refroidir l'appareil.

Mise en marche

Allumez l'appareil en appuyant sur un bouton de verrouillage (4a) et en tournant l'interrupteur (4) dans le sens des aiguilles

d'une montre. Vous pouvez sélectionner la vitesse désirée « I » ou « II ».

La lumière Smartlight (3) s'allume instantanément et reste allumée tant que l'appareil est branché. Elle révèle même les poils les plus fins.

Pour enlever la tête d'épilation (2), appuyez sur le bouton d'éjection (6).

Pour changer d'accessoire, pressez sur ses côtés latéraux et retirez l'accessoire en place.

A Epilation

Quelques conseils utiles

Si vous n'avez jamais utilisé d'épilateur auparavant, ou si votre dernière épilation remonte à quelques temps, votre peau peut avoir besoin d'un peu de temps pour s'habituer à l'épilation. La sensation d'inconfort ressentie au début va s'atténuer considérablement avec l'utilisation régulière de l'appareil, le temps que la peau s'habitue au processus.

Il est recommandé de procéder à la toute première épilation le soir, afin de laisser le temps aux rougeurs éventuelles de disparaître pendant la nuit. Nous vous conseillons d'appliquer une crème hydratante pour aider la peau à se relâcher après l'épilation.

Il est plus facile et plus confortable de s'épiler lorsque le poil mesure entre 2 et 5mm. Au-delà, nous vous recommandons d'abord de vous raser, puis de laisser repousser les poils pendant 1 à 2 semaines avant de vous épiler. Sinon, vous pouvez également tondre les poils à 5 mm de longueur avant de vous épiler.

Certains poils fins à la repousse pourraient ne pas grandir jusqu'à la surface de la peau. L'utilisation régulière de massages à l'éponge (par exemple après la douche) ou l'utilisation de peelings exfoliants aide à éviter les poils incarnés car l'action douce de gommage retire la couche supérieure de la peau et les poils fins peuvent alors traverser la surface de la peau.

Utilisation à sec : Assurez-vous que votre peau est sèche et débarrassée de toute huile ou crème.

Utilisation sous l'eau : L'appareil peut être utilisé sur peau humide, même sous la douche. Pour obtenir les meilleures conditions de glisse pour l'appareil, assurez-vous que votre peau soit bien humide. Après chaque utilisation, lavez l'appareil à l'eau courante.

Comment s'épiler

Avant utilisation, assurez-vous que la tête d'épilation (2) est bien fixée, propre et comporte un accessoire (1a ou 1b).

- 1 Sélectionnez la vitesse « I » pour une épilation extra douce et « II » pour une épilation extra efficace.
- 2 Assurez-vous de toujours bien étirer votre peau lors de l'épilation, et que la tête d'épilation est bien en contact avec votre peau.

Guidez l'appareil avec un mouvement lent et continu sans exercer de pression, dans le sens inverse de la pousse du poil, interrupteur face à vous. Comme les poils peuvent pousser dans des directions différentes, il peut être utile de déplacer l'appareil dans des directions différentes pour obtenir un résultat optimal. Les rouleaux massant haute fréquence (1a) assurent un meilleur confort de la peau pendant l'épilation. Si vous êtes habituée à la sensation de l'épilation, vous pouvez remplacer l'accessoire rouleaux massants (1a) par l'accessoire efficacité (1b) qui apporte un contact plus rapproché avec la peau et assure une adaptation améliorée à toutes les zones du corps.

3 Epilation des jambes

Épilez vos jambes de bas en haut. Tendez bien la peau lorsque vous vous épiliez derrière le genou.

4 Epilation des aisselles et du maillot

L'accessoire zones sensibles a été spécifiquement conçu pour l'utilisation dans ces zones. Fixez-le sur la tête d'épilation. Pendant les premières épilations, ces zones sont particulièrement sensibles à la douleur. De plus, nous vous conseillons de sélectionner la vitesse « I » lors des premières épilations. La douleur s'atténue avec la répétition des usages. Avant de vous épiler, lavez abondamment la zone concernée pour enlever les éventuels résidus (comme le déodorant). Puis, séchez en douceur avec une serviette. Quand vous vous épiliez les aisselles, conservez votre bras levé afin que votre peau soit tendue et guidez l'appareil dans différentes directions. La peau peut être plus sensible juste après l'épilation, évitez alors d'utiliser des substances irritantes telles que les déodorants avec alcool.

5 Epilation du visage

Pour retirer les poils indésirables du visage ou de toute autre zone sensible, utilisez l'accessoire visage (9) et placez-le sur la tête d'épilation. Pour les premières utilisations, nous vous recommandons de sélectionner la vitesse « I » pour vous habituer en douceur à l'épilation des zones sensibles. Nous vous recommandons de nettoyer la peau avec de l'alcool avant l'épilation. Lorsque vous vous épiliez le visage, étirez la peau avec une main et déplacez lentement l'épilateur avec l'autre main, interrupteur vers le bas.

6 Nettoyage de la tête d'épilation

Un nettoyage régulier assure une meilleure performance.

a Nettoyage avec la brosse :

Retirez l'accessoire et brossez-le. Nettoyez soigneusement les pincettes situées à l'arrière de la tête d'épilation avec la brosse préalablement trempée dans l'alcool. Pendant le nettoyage, vous pouvez tourner les pincettes manuellement.

Cette méthode de nettoyage garantit une hygiène optimale pour la tête d'épilation.

b Nettoyage à l'eau courante :

Après chaque utilisation sous l'eau, nettoyez soigneusement l'appareil sous l'eau courante. Retirez le capot et nettoyez la tête d'épilation sous l'eau chaude.

Ensuite, pressez le bouton d'éjection (6) pour retirer la tête d'épilation. Secouez énergiquement la tête d'épilation et l'appareil pour bien les égoutter et laissez sécher séparément tous les éléments avant de les réassembler.

Informations générales sur l'épilation



Toutes les méthodes d'épilation à la racine peuvent entraîner des irritations cutanées (par exemple, démangeaison, gêne ou rougissement de la peau) en fonction de l'état de la peau et des poils. Il s'agit d'une réaction normale qui doit disparaître rapidement. Cette réaction peut être plus importante les premières fois que vous vous épiliez ou si vous avez une peau sensible. Si votre peau montre encore des signes d'irritation après 36 heures, nous vous recommandons de consulter votre médecin. En général, la réaction de la peau et la sensation de douleur tendent à diminuer considérablement avec l'utilisation régulière de Silk-épil.

Dans certains cas, une inflammation de la peau peut survenir lorsque des bactéries pénètrent sous la peau (par exemple, lorsque vous faites glisser l'appareil sur la peau). Un nettoyage minutieux de la tête d'épilation avant chaque utilisation minimise les risques d'infection. Si vous avez des doutes concernant l'utilisation de cet appareil, consultez votre médecin. Une consultation chez le médecin est nécessaire avant toute utilisation de cet appareil dans les cas suivants : eczéma, coupures, réactions inflammatoires de la peau telles qu'une folliculite (follicules pileux purulents) et varices autour de grains de beauté, immunité réduite de la peau, par exemple, en cas de diabète non insulino-

dépendant, de grossesse, de maladie de Raynaud, d'hémophilie, de *Candida* ou de déficit immunitaire.

B Utilisation de la tête rasoir

La tête rasoir (10) est conçue pour un rasage rapide de près des jambes, aisselles, et zone bikini, tondre des contours et tondre les poils à 5 mm de longueur. Avec la tête de rasage, utilisez l'appareil seulement sur peau sèche et avec la vitesse réglée à «II».

- a **Rasage** : sélectionnez «».
- b **Tonte des contours** : sélectionnez «».
- c **Tonte des poils à 5 mm de longueur** : sélectionnez «» et mettez l'accessoire tondeuse (I).
- d **Nettoyage** : ne pas nettoyer la grille du rasoir (II) avec la brosse car cela pourrait endommager la grille.
- e Les pièces de rasage doivent être lubrifiées régulièrement tous les trois mois.
- f Remplacez la grille et le bloc couteau quand vous remarquez une diminution de la performance du rasage. Les pièces de rechange sont disponibles chez les revendeurs Braun ou auprès des centres service agréés Braun ou via www.service.braun.com. Ne vous rasez pas avec une grille endommagée.

Avis environnemental

Ce produit contient des batteries rechargeables et des éléments électroniques recyclables. Dans l'intérêt de la protection de l'environnement, ne jetez pas l'appareil en fin de vie avec les déchets ménagers. Vous pouvez le déposer dans un Centre Service agréé Braun ou dans l'un des points de collecte adaptés.



Sujet à toute modification sans préavis.

Garantie

Nous accordons une garantie de 2 ans sur ce produit, à partir de la date d'achat.

Pendant la durée de la garantie, Braun prendra gratuitement à sa charge la réparation des vices de fabrication ou de matière en se réservant le droit de décider si certaines pièces doivent être réparées ou si l'appareil lui-même doit être échangé.

Cette garantie s'étend à tous les pays où cet appareil est commercialisé par Braun ou son distributeur exclusif.

Cette garantie ne couvre pas : les dommages occasionnés par une utilisation inadéquate, l'usure normale (par exemple, grille et bloc-couteaux) ainsi que les défauts d'usures qui ont un effet négligeable sur la valeur ou l'utilisation de l'appareil. Cette garantie devient caduque si des réparations ont été effectuées par des personnes non agréées par Braun et si des pièces de rechange ne provenant pas de Braun ont été utilisées.

Pour toute réclamation intervenant pendant la période de garantie, retournez ou rappez l'appareil ainsi que l'attestation de garantie à votre revendeur ou à un Centre Service Agréé Braun.

Veillez vous référer à www.service.braun.com ou appeler le 0 800 944 802 (service consommateurs – service & appel gratuits) pour connaître le Centre Service Agréé Braun le plus proche de chez vous.

Clause spéciale pour la France

Outre la garantie contractuelle exposée ci-dessus, nos clients bénéficient de la garantie légale des vices cachés prévue aux articles 1641 et suivants du Code civil.

Español

Nuestros productos se han diseñado para que cumplan con los estándares más altos de calidad, funcionalidad y diseño. Esperamos que disfrute plenamente del uso de su Braun Silk-épil 7.

Por favor, lea detenidamente las instrucciones antes de utilizar la máquina y consérvelas para futuras consultas.

La Braun Silk-épil 7 se ha diseñado para eliminar el vello no deseado de la forma más eficaz, suave y fácil posible.

Importante

- Por motivos de higiene, no comparta esta máquina con otras personas.
- Esta máquina está provista de un cable de alimentación especial con fuente de alimentación SELV (muy baja tensión de seguridad). No intercambie ni manipule ninguna pieza. De lo contrario, hay riesgo de descarga eléctrica. Para consultar las especificaciones eléctricas, lea la impresión en el cable de alimentación especial. El cable de alimentación especial se adapta automáticamente a cualquier voltaje de CA del mundo.
-  Esta máquina es apta para su uso en la bañera o ducha. Por motivos de seguridad, únicamente puede utilizarse sin cable.
- Pueden hacer uso de la máquina niños de a partir de 8 años y personas con capacidades físicas,

sensoriales o mentales reducidas o con falta de experiencia y conocimientos, si estas reciben supervisión o se les ha instruido con respecto al uso seguro de la máquina y comprenden los peligros existentes. Los niños no deben jugar con la máquina. Los niños no deben realizar la limpieza y el mantenimiento de usuario, a no ser que estos tengan más de 8 años y estén siendo supervisados.

- Cuando la máquina está encendida, no debe entrar nunca en contacto con el cabello de la cabeza, las pestañas, cintas, etc. para evitar cualquier riesgo de sufrir lesiones, y que la máquina se bloquee o se originen daños en ella.

Descripción

- 1a Accesorio de masaje de alta frecuencia
- 1b Accesorio de posicionamiento
- 2 Cabezal de depilación
- 3 Luz Smartlight
- 4 Interruptor con botones de bloqueo (4a)
- 5 Luz indicadora de carga
- 6 Botón de liberación
- 7 Cable de alimentación especial
- 8 Accesorio para zonas sensibles*
- 9 Accesorio facial*
- 10 Cabezal de afeitado con accesorio perfilador*

* no incluido en todos los modelos (véase página 3)

Carga

- Cargar la máquina antes de usarla. Para obtener un funcionamiento óptimo, recomendamos que utilice la máquina

siempre completamente cargada.

- Conecte la máquina apagada a una toma de corriente usando el cable de alimentación especial. La duración del proceso de carga dura aproximadamente 1 hora.
- La luz indicadora de carga (5) parpadea en verde como indicación de que la depiladora se está cargando. Cuando la batería está totalmente cargada, la luz indicadora de carga permanece encendida sin parpadear. Una vez que la máquina se haya cargado por completo, utilícela sin cable.
- Cuando la luz indicadora de carga parpadee en rojo, vuelva a conectar la máquina a una toma de corriente con el cable de alimentación especial para recargarla.
- Una carga completa proporciona hasta 40 minutos de funcionamiento inalámbrico.
- Su uso en húmedo puede disminuir el tiempo de funcionamiento. Recomendamos que recargue la máquina después de cada uso.
- El mejor intervalo de temperatura para cargar, utilizar y guardar la máquina es de entre 15 °C y 35 °C. Si la temperatura supera con diferencia el límite de este intervalo, es posible que la duración del proceso de carga sea mayor y la del funcionamiento inalámbrico sea menor.

Protección contra el sobrecalentamiento

Como función de seguridad para evitar que se dé el improbable caso de sobrecalentamiento de la máquina, es posible que se encienda la luz roja indicadora de carga durante 8 segundos y entonces la máquina se apague automáticamente. En este caso, vuelva a colocar el interruptor en la posición «0» (apagado) y deje que la máquina se enfríe.

Cómo utilizar la máquina

Encienda la máquina pulsando un botón de bloqueo (4a) y girando el interruptor (4) en el sentido de las agujas del reloj hasta la posición «I» o «II».

La luz Smartlight (3) permanece iluminada mientras la máquina está encendida. Esto ofrece una mejor visibilidad de la piel o el vello más fino.

Para extraer el cabezal de depilación (2), presione el botón de liberación (6).

Para cambiar los accesorios, presione sobre los pulsadores laterales y extraiga.

A Depilación

Trucos para la depilación

Si no ha usado una depiladora antes o no se ha depilado durante un largo periodo de tiempo, es posible que la piel necesite un poco de tiempo para adaptarse a la depilación. La molestia que se experimenta al principio disminuye considerablemente con el uso repetido de la depiladora, conforme la piel se adapta al proceso.

Si se va a depilar por primera vez, es aconsejable que lo haga durante las últimas horas del día para que el posible enrojecimiento desaparezca durante la noche. Para relajar la piel, recomendamos la aplicación de una crema hidratante después de la depilación.

La depilación es más fácil y cómoda cuando el vello tiene la longitud óptima de 2 a 5 mm. Si es más largo, recomendamos que lo rasure primero y depile el vello más corto que vuelve a crecer tras 1 o 2 semanas. O también puede recortar el vello a 5 mm de longitud.

Es posible que el vello fino que vuelve a crecer no lo haga por encima de la superficie de la piel. El uso habitual de esponjas de masaje (p. ej., después de la ducha) o de peelings exfoliantes ayuda a evitar el crecimiento del pelo hacia adentro, ya que la suave exfoliación elimina la capa superior de la piel y el vello fino logra alcanzar la superficie de la piel.

Uso en seco: La piel debe estar seca y libre de grasa o crema.

Uso en húmedo: La máquina puede utilizarse sobre la piel húmeda, incluso bajo

el chorro de agua. Asegúrese de que la piel se encuentra muy húmeda para obtener las condiciones óptimas de deslizamiento para la máquina. Después de cada uso en húmedo, limpie la máquina bajo el chorro de agua.

Cómo depilarse

Antes de usarla, asegúrese siempre de que el cabezal de depilación (2) está colocado y de que se encuentra limpio y está provisto de un accesorio (1a o 1b).

1 Seleccione la velocidad «I» para una depilación suave y la velocidad «II» para una depilación eficiente.

2 Estire siempre la piel al depilarse.

Asegúrese de que la zona de depilación está en contacto con su piel.

Dirija la máquina de forma lenta y continua, sin ejercer presión en dirección contraria al crecimiento del vello, en la dirección del interruptor. Puesto que el vello puede crecer en diferentes direcciones, también puede resultar útil dirigir la máquina en diferentes direcciones para obtener óptimos resultados. El accesorio de masaje (1a) asegura una mayor comodidad durante la depilación. Si está acostumbrada a la sensación de la depilación, puede reemplazar la tapa con masajeador (1a) por la tapa eficiente (1b), que brinda un contacto más cercano con la piel y se adapta mejor a todas las zonas del cuerpo.

3 Depilación de piernas

Depile sus piernas desde la parte inferior hacia arriba. Cuando se depile por detrás de la rodilla, mantenga la pierna estirada y recta.

4 Depilación de axilas y línea del bikini

El accesorio para zonas sensibles (8) fue diseñado para usarse específicamente en estas áreas. Ubíquelo en el cabezal de la depiladora.

Estas zonas son especialmente sensibles al dolor, sobre todo al principio. Por lo tanto, recomendamos que seleccione el ajuste de velocidad «I» para las primeras veces. Con el uso repetido irá disminuyendo la sensación de dolor.

Antes de depilarse, limpie completamente la zona correspondiente para eliminar residuos (como desodorante). Cuando se depile las axilas, mantenga el brazo elevado para que la piel esté estirada, y dirija la máquina en distintas direcciones.

Puesto que justo después de la depilación la piel puede ser más sensible, evite el uso de sustancias irritantes, como desodorantes con alcohol.

5 Depilación facial

Para eliminar el vello indeseado de la cara, puede colocar opcionalmente el accesorio facial (9) sobre el cabezal de depilación.

Recomendamos que las primeras veces seleccione el ajuste de velocidad «I» para acostumbrarse a la sensación de la depilación en esas zonas más sensibles.

Para promover una buena higiene, le recomendamos que limpie la piel con alcohol antes de depilarse. Cuando utilice la depiladora para la cara, estire la piel con una mano y maneje la máquina lentamente con la otra en la dirección del interruptor.

6 Limpieza del cabezal de depilación

Una limpieza habitual garantiza un mejor funcionamiento.

a Limpieza con la escobilla:

Extraiga el accesorio y límpielo con la escobilla. Limpie en profundidad el cabezal de depilación desde la parte trasera con la escobilla humedecida en alcohol. Mientras hace esto, gire con la mano el componente de las pinzas. Este método de limpieza garantiza las mejores condiciones de higiene para el cabezal de depilación.

b Limpieza bajo el chorro de agua:

Después de cada uso en húmedo, limpie la máquina bajo el chorro de agua.

Extraiga el accesorio. Sujete la máquina con el cabezal de depilación debajo de un chorro caliente de agua. Entonces presione el botón de liberación (6) para extraer el cabezal de depilación. Agite bien el cabezal de depilación y la máquina para asegurarse de que sale el agua restante. Deje que se sequen ambas piezas. Antes de volver a montarlas, asegúrese de que están completamente secas.



Información general sobre la depilación

Todos los métodos de eliminación del vello de raíz pueden ocasionar el crecimiento del vello hacia adentro y provocar irritación (p. ej., picor, molestia y enrojecimiento de la piel) dependiendo del estado de la piel y del vello. Esta es una reacción normal y suele desaparecer rápidamente, pero es posible que sea más fuerte cuando se elimina el vello de raíz las primeras veces o si se tiene una piel sensible. Si la piel aún presenta irritación pasadas 36 horas, le recomendamos que lo consulte con su médico. Por lo general, la reacción de la piel y la sensación de dolor suelen disminuir considerablemente con el uso repetido de la Silk épil.

En algunos casos, podría producirse la inflamación de la piel cuando las bacterias penetran en ella (p. ej., al pasar la máquina sobre la piel). La limpieza en profundidad del cabezal de depilación después de cada uso minimizará el riesgo de infección. Si tiene alguna duda sobre el uso de esta máquina, consulte con su médico. Esta máquina debe utilizarse únicamente tras haberse consultado con un médico en los siguientes casos: eccema, heridas, reacciones de inflamación de la piel como foliculitis (foliculos filosos purulentos), varices, zonas circundantes a lunares, reducción de la capacidad inmunológica de la piel como diabetes mellitus, durante el embarazo, enfermedad de Raynaud, hemofilia, candidiasis o inmunodeficiencia.

B Funcionamiento del cabezal de afeitado

El cabezal de afeitado (10) permite un afeitado rápido y apurado de las piernas, las axilas y la línea del bikini, así como el recorte de contornos y el corte del vello a 5 mm de longitud. Utilice la máquina con el cabezal de afeitado únicamente con la piel seca y con el ajuste de velocidad «II».

- a **Afeitado:** seleccione «».
- b **Recorte de contornos:** seleccione «».
- c **Recorte del vello a 5 mm de longitud:** seleccione «» y coloque el accesorio de recorte (I).
- d **Limpieza:** No limpie la lámina de afeitado (II) con la escobilla, ya que esto podría dañar la lámina.
- e Los componentes de afeitado deben lubricarse cada 3 meses.
- f Sustituya la estructura de la lámina (II) y el bloque de cuchillas (III) cuando note que la calidad del afeitado es menor. Puede adquirir las piezas de recambio en su distribuidor, en los Centros de Atención al Cliente Braun o a través de www.service.braun.com. No se afeite con una lámina dañada.

Eliminación

Este producto contiene pilas y residuos electrónicos reciclables. Para proteger el medio ambiente, no lo deseche junto con los residuos domésticos, sino en los puntos locales de recogida.



Sujeto a modificaciones si previo aviso.

Garantía

Braun concede a este producto 2 años de garantía a partir de la fecha de compra. Dentro del periodo de garantía, subsanaremos, sin cargo alguno, cualquier defecto del aparato imputable tanto a los materiales como a la fabricación, ya sea reparando, sustituyendo piezas, o facilitando un aparato nuevo según nuestro criterio.

La garantía no ampara averías por uso indebido, funcionamiento a distinto voltaje del indicado, conexión a un enchufe inadecuado, rotura, desgaste normal por el uso que causen defectos o una disminución en el valor o funcionamiento del producto.

La garantía perderá su efecto en caso de ser efectuadas reparaciones por personas no autorizadas, o si no son utilizados recambios originales de Braun.

La garantía solamente tendrá validez si la fecha de compra es confirmada mediante la factura o el albarán de compra correspondiente.

Esta garantía tiene validez en todos los países donde este producto sea distribuido por Braun o por un distribuidor asignado por Braun.

En caso de reclamación bajo esta garantía, diríjase al Servicio de Asistencia Técnica de Braun más cercano:
www.service.braun.com.

Solo para España

Servicio al consumidor: Para localizar a su Servicio Braun más cercano o en el caso de que tenga Vd. alguna duda referente al funcionamiento de este producto, le rogamos contacte con el teléfono de este servicio 900 814 208.

Português

Os nossos produtos são concebidos para ir de encontro aos mais elevados padrões de qualidade, funcionalidade e design. Esperamos que desfrute ao máximo da sua nova depiladora Braun Silk-épil 7.

Leia com atenção as instruções de utilização antes de usar o aparelho e guarde-as para consulta futura.

A Depiladora Braun Silk-épil 7 foi concebida para tornar a remoção dos pêlos indesejados o mais eficiente, suave e fácil possível.

Importante

- Por razões higiénicas, não partilhe este aparelho com outras pessoas.
- Este aparelho é disponibilizado com um conjunto especial de cabos com uma fonte de alimentação integrada de Baixa Voltagem de Segurança Extra. Não troque ou manipule nenhuma das suas partes. Se o fizer, há o risco de choque elétrico. Para especificações elétricas, veja o que está impresso no conjunto especial de cabos. Este conjunto adapta-se automaticamente a qualquer voltagem AC mundial.
-  Este aparelho pode ser utilizado no banho ou no duche. Por razões de segurança, o aparelho só poderá ser utilizado, nessas situações, sem cabo.

- Este aparelho pode ser utilizado por crianças com idade igual ou superior a 8 anos e por pessoas com capacidades físicas, sensoriais ou mentais reduzidas, ou com falta de experiência e conhecimento, desde que sejam supervisionadas ou lhes tenham sido dadas instruções quanto à utilização segura do aparelho e se tiverem compreendido os perigos envolvidos. As crianças não devem brincar com o aparelho. Só é permitido às crianças com idade superior a 8 anos fazer a limpeza e a manutenção do aparelho quando supervisionadas.
- Quando ligado, o aparelho nunca deve entrar em contacto com o seu cabelo, pestanas, laços, etc. para evitar qualquer perigo de acidente, assim como para impedir bloqueio ou dano do aparelho.

Descrição

- 1a Sistema de massagem de alta frequência
- 1b Acessório de eficiência
- 2 Cabeça de depilação
- 3 Luz Smartlight
- 4 Botão com teclas de bloqueio (4a)
- 5 Luz de carregamento
- 6 Botão de libertação
- 7 Conjunto especial de cabos
- 8 Acessório para zonas sensíveis*
- 9 Acessório facial*

10 Cabeça de corte com acessório aparador*

* não disponível para todos os modelos (ver página 3)

Carregamento

- Antes de usar o aparelho, carregue a bateria. Para um melhor desempenho, recomendamos que utilize sempre o aparelho com a carga máxima.
- Com o aparelho desligado, ligue o cabo de alimentação especial a uma tomada elétrica. O tempo de carregamento é de 1 hora aproximadamente.
- A luz verde de carregamento (5) piscará para indicar que a depiladora está a carregar. Quando a bateria estiver completamente carregada, a luz de carregamento piscará permanentemente. Depois de carregado por completo, use o aparelho sem o cabo.
- Quando a luz vermelha de carga baixa piscar, ligue o aparelho a uma tomada elétrica para recarregar a bateria.
- Uma carga completa proporciona até 40 minutos de autonomia sem cabo.
- O uso no chuveiro ou duche pode reduzir o tempo de operação. Recomendamos que carregue o aparelho após cada utilização.
- A melhor temperatura ambiente para o carregamento, utilização e armazenamento do aparelho situa-se entre os 15 °C e os 35 °C. Caso a temperatura seja diferente dos valores indicados, o tempo de carregamento poderá ser maior e a autonomia do aparelho sem cabo poderá ser menor.

Protecção contra sobreaquecimento

Como medida de precaução, e de forma a evitar a improvável eventualidade de sobreaquecimento do aparelho, a luz de carregamento encarnada poderá piscar permanentemente durante 8 segundos e em seguida o aparelho desligar-se-á automaticamente. Neste caso, rode o interruptor para a posição «0» e deixe o aparelho arrefecer.

Ligar

Prima uma das teclas de bloqueio (4a) e gire o botão (4) no sentido dos ponteiros do relógio para a posição «I» ou «II». A SmartLight (3) está ligada enquanto o aparelho estiver ligado. Reproduz uma luz quase natural, revelando assim até os pêlos mais finos. Para remover a cabeça de depilação (2), pressione o botão para desencaixe (6). Para alterar acessórios, pressione os reforços laterais e puxe.

A Depilação

Alguns conselhos úteis:

Se nunca usou uma depiladora, ou caso se encontre há algum tempo sem se depilar, a sua pele poderá levar um período curto de tempo a adaptar-se à depilação. O desconforto sentido no início diminuirá consideravelmente com o uso repetido, à medida que a pele se adapta ao processo.

Ao depilar-se pela primeira vez, é aconselhável fazê-lo à noite, para que qualquer eventual vermelhidão ou irritação da pele que possa surgir desapareça durante a noite. Para relaxar a pele, recomendamos que aplique um creme hidratante depois da depilação.

A depilação é mais fácil e confortável quando os pêlos atingem o comprimento ideal de 2 a 5 mm. Se os pêlos estiverem mais compridos, recomendamos que faça primeiro uma depilação de corte e depile os pêlos mais pequenos passado 1–2 semanas. Como alternativa pode cortar os pêlos para ficarem com 5 mm de comprimento.

Na fase de crescimento, os pêlos mais finos poderão não conseguir chegar à superfície da pele. O uso regular de esponjas de massagem (por exemplo, depois de tomar banho) ou peelings de esfoliação ajuda a prevenir a formação de pêlos encravados pois a ação da esfoliação suave remove a camada superior da

pele deixando os pêlos finos chegarem à superfície.

Utilização a seco: A sua pele deverá estar seca e sem vestígios de creme ou substâncias gordurosas.

Utilização no banho: Para obter os melhores resultados de deslizamento do aparelho, a sua pele deverá estar bastante humedecida. Após cada uso molhado, limpe o aparelho sob água corrente.

Como depilar-se

Certifique-se de que a cabeça de depilação (2) está limpa e fornecida com um acessório (1a ou 1b).

- 1 Selecione a velocidade «I» para uma depilação delicada e a velocidade «II» para uma depilação eficaz.
- 2 Estique sempre a pele ao fazer a depilação. Certifique-se sempre que a área da depilação está em estreito contacto com a sua pele.

Guie o aparelho num movimento lento e contínuo sem exercer pressão, no sentido contrário ao do crescimento dos pêlos e na direção do botão. Como os pêlos podem crescer em direções diferentes, poderá também ser útil orientar o aparelho em direções distintas para obter melhores resultados. O sistema de massagem de alta frequência (1a) maximiza o conforto da pele durante a depilação. Se está acostumada à sensação da depilação, pode substituir a acessório de massagem (1a) com o acessório de eficiência (1b), que proporciona um contacto mais próximo da pele e uma melhor adaptação para todas as áreas do corpo.

3 Depilação das pernas

Depile as suas pernas a partir da parte inferior no sentido ascendente. Ao depilar os pêlos na zona posterior do joelho, mantenha a perna esticada e direita.

4 Depilação das axilas e linha do biquíni

O acessório para zonas sensíveis (8) foi desenhado especificamente para ser usado nestas áreas. Encaixe-o na cabeça de depilação.

Sobretudo no início, estas áreas são particularmente sensíveis a uma sensação de desconforto. Por isso, recomendamos que selecione a velocidade «I» para as primeiras utilizações. Com o uso repetido, esta sensação diminuirá.

Antes de se depilar, limpe muito bem a área respetiva para eliminar quaisquer resíduos (como desodorizante). Em seguida, seque cuidadosamente com uma toalha, sem esfregar. Ao depilar as axilas, mantenha o braço levantado, de modo a que a pele fique esticada e guie o aparelho em diferentes direções. Como a pele pode ficar mais sensível imediatamente após a depilação, evite usar substâncias que irrite a pele, como, por exemplo, desodorizantes com álcool.

5 Depilação facial

Para eliminar os pêlos indesejados do rosto ou de qualquer outra área sensível, utilize o acessório facial (9) como acessório opcional que se coloca na cabeça de depilação. Para as primeiras utilizações, recomendamos que selecione a velocidade «I» para se habituar à sensação de depilação nessas áreas sensíveis.

Antes de começar a depilação, recomendamos que limpe a pele cuidadosamente com um tónico que contenha álcool.

Quando fizer depilação no rosto, estique a pele com uma mão e guie lentamente a depiladora com a outra mão, na direção do botão.

6 Limpeza da cabeça de depilação

A limpeza regular garante uma melhor performance.

a Limpeza com a escova:

Retire o acessório e escove-o. Limpe cuidadosamente as pinças da parte poste-

rior da cabeça de depilação com a escova embebida em álcool. Ao fazê-lo, rode o conjunto das pinças manualmente. Este método de limpeza assegura as melhores condições de higiene para a cabeça de depilação.

b Limpeza sob água corrente:

Após cada utilização em pele húmida, limpe cuidadosamente o aparelho sob água corrente. Retire o acessório e segure o aparelho com a cabeça de depilação sob água morna corrente. Em seguida, prima o botão de libertação (6) para retirar a cabeça de depilação. Sacuda o aparelho e a cabeça de depilação para eliminar o excesso de água e deixe ambas as peças secar ao ar. Antes de as voltar a remontar, certifique-se que estão completamente secas.

Informações gerais sobre depilação

Todos os métodos de remoção de pêlos pela raiz podem levar ao aparecimento de irritação da pele (como, por exemplo, comichão, desconforto e vermelhidão da pele), dependendo do estado da pele e dos pêlos. Esta é uma reação normal que deverá desaparecer rapidamente, mas que poderá ser mais acentuada quando se removem pêlos pela raiz durante as primeiras sessões de depilação ou quando se tem a pele sensível. Se, passadas 36 horas, a pele ainda apresentar irritação, recomendamos que contacte o seu médico. Em geral, a reação da pele e a sensação de desconforto tendem a diminuir consideravelmente com a utilização repetida da Silk-épil.

Em alguns casos, a inflamação da pele pode ocorrer quando as bactérias penetram na pele (por exemplo, ao deslizar o aparelho sobre a pele). A limpeza completa da cabeça de depilação antes de cada utilização minimizará o risco de infeção. Se tiver alguma dúvida sobre a utilização deste aparelho, consulte o seu médico antes de o utilizar. Este aparelho só deverá ser utilizado após consulta com o

seu médico nos seguintes casos: eczema, feridas, reações inflamatórias da pele, tais como foliculite (inflamação purulenta dos folículos), varizes, perto de verrugas, imunidade reduzida da pele como, por exemplo, diabetes mellitus, durante a gravidez, síndrome de Raynaud, hemofilia, candidíase ou imunodeficiência.

B Como usar a cabeça de corte

A cabeça de corte (10) foi desenhada para um corte de superfície rápido e rente das pernas, axilas e virilhas, contorno de corte e corte de pêlos para 5 mm de comprimento. Quando a cabeça de corte está anexada, utilize o aparelho apenas sobre a pele seca e com configuração de velocidade «II».

- a Corte de superfície: selecionar «II».
 - b Aparador de contornos: selecionar «III».
 - c Aparador de pêlo para um comprimento de 5 mm selecionar «III» e colocar o acessório aparador (I).
 - d Limpeza: Não limpe a lâmina de corte (II) com o pincel, pois isso pode danificar o papel alumínio.
 - e As peças de corte precisam ser lubrificadas regularmente a cada 3 meses.
 - f Substitua a estrutura da lâmina (II) e bloco de corte (III), quando notar um desempenho reduzido.
- Substituições de peças podem ser obtidas a partir de seu revendedor ou Centro de Atendimento ao Cliente ou via www.service.braun.com Braun. Não utilize a cabeça de corte caso esta esteja danificada.

Nota ambiental

Este produto contém baterias recarregáveis. Com o objectivo de proteger o meio ambiente, por favor não deite o produto no lixo doméstico, no final da sua vida útil coloque-os nos recipientes específicos dos ecopontos, à disposição no seu país.



Sujeito a alterações sem aviso prévio.

Garantia

Os nossos produtos dispõem de uma garantia de 2 anos a partir da data de compra. Qualquer defeito do aparelho imputável, quer aos materiais, quer ao fabrico, que torne necessário reparar, substituir peças ou trocar de aparelho dentro de período de garantia não terá custos adicionais.

A garantia não cobre avarias por utilização indevida, funcionamento a voltagem diferente da indicada, ligação a uma tomada de corrente eléctrica incorrecta, ruptura, desgaste normal por utilização que causem defeitos ou diminuição da qualidade de funcionamento do produto.

A garantia perderá o seu efeito no caso de serem efectuadas reparações por pessoas não autorizadas ou se não forem utilizados acessórios originais Braun.

A garantia só é válida se a data de compra for confirmada pela apresentação da factura ou documento de compra correspondente.

Esta garantia é válida para todos os países onde este produto seja distribuído pela Braun ou por um distribuidor Braun autorizado.

No caso de reclamação ao abrigo de garantia, dirija-se ao Serviço de Assistência Técnica Oficial Braun mais próximo: www.service.braun.com.

Só para Portugal

Apoio ao consumidor: Para localizar o seu Serviço Braun mais próximo, no caso de surgir alguma dúvida relativamente ao funcionamento deste produto, contacte-nos por favor pelo telefone 808 20 00 33.

Italiano

I nostri prodotti sono progettati per soddisfare gli standard più elevati in termini di qualità, funzionalità e design. Ci auguriamo che l'apparecchio Braun Silk-épil 7 soddisfi appieno le vostre esigenze.

Prima di usare il prodotto, leggere attentamente le istruzioni e conservarle per una possibile consultazione futura.

Braun Silk-épil 7 è stato progettato per rendere la rimozione dei peli superflui il più efficiente, delicata e semplice possibile.

Importante

- Per ragioni igieniche non condividere questo apparecchio con altre persone.
- Questo apparecchio è dotato di un sistema integrato di sicurezza a bassa tensione di alimentazione. Non cambiare o manipolare alcuna sua parte, altrimenti potrebbe esserci il rischio di scosse elettriche. Per le specifiche elettriche, si invita a leggere ciò che è stampato sul cavo elettrico.
-  Questo apparecchio è adatto all'uso durante il bagno o la doccia. Per ragioni di sicurezza funziona solo in modalità cordless.
- Questo apparecchio può essere utilizzato da bambini di età superiore agli 8 anni e da persone con capacità fisiche, sensoriali o mentali ridotte o da persone inesperte o non informate, purché abbiano ricevuto

supervisione o istruzioni riguardante l'utilizzo sicuro dell'apparecchio e comprendano i rischi inerenti. I bambini non devono giocare con l'apparecchio. La pulizia e la manutenzione non devono essere eseguite da bambini, a meno che non abbiano un'età superiore agli 8 anni e siano sorvegliati.

- Quando è acceso, l'apparecchio non deve mai entrare in contatto con capelli, ciglia, nastri, ecc. per prevenire qualsiasi pericolo di lesioni e per evitare il bloccaggio o il danneggiamento dell'apparecchio.

Descrizione

- 1a Sistema massaggiante ad alta frequenza
- 1b Cappuccio massima efficienza
- 2 Testina epilatrice
- 3 Luce Smartlight
- 4 Interruttore con chiave di blocco (4a)
- 5 Luce di ricarica
- 6 Pulsante di sgancio
- 7 Set speciale di cavi
- 8 Cappuccio per le zone sensibili*
- 9 Cappuccio viso*
- 10 Testina rasoio con cappuccio regolatore*

* non con tutti i modelli (vedere a pagina 3)

Ricarica

- Caricare l'apparecchio prima di utilizzarlo. Per garantire prestazioni ottimali, si raccomanda di utilizzarlo sempre a piena carica.
- Utilizzando lo speciale set di cavi, collegare l'apparecchio a una presa elettrica

assicurandosi che sia spento. La ricarica richiede circa 1 ora.

- Una luce di ricarica (5) verde e lampeggiante (+) indica che l'apparecchio è sotto carica. Quando la batteria è carica, la luce verde diventa fissa. Una volta completata la carica, utilizzare l'apparecchio senza il cavo.
- Una luce di ricarica rossa e lampeggiante (-) indica che è arrivato il momento di caricare l'apparecchio. Ricollegarlo a una presa elettrica utilizzando lo speciale set di cavi.
- Una carica completa fornisce fino a 40 minuti di funzionamento senza fili.
- L'utilizzo in acqua può ridurre i tempi operativi. Si raccomanda di ricaricare l'apparecchio dopo ogni uso.
- La temperatura migliore per la ricarica, l'uso e la conservazione dell'apparecchio è tra i 15 °C e i 35 °C. Se la temperatura effettiva è molto lontana da questo intervallo, la ricarica potrebbe richiedere più tempo e il funzionamento senza fili potrebbe essere ridotto.

Protezione contro il surriscaldamento

Come misura di sicurezza per evitare l'improbabile surriscaldamento dell'apparecchio, la luce di ricarica (5) potrebbe diventare rossa e l'apparecchio potrebbe spegnersi automaticamente per 8 secondi. In tal caso, riportare l'interruttore in posizione «0» (spento) e lasciar raffreddare l'apparecchio.

Funzionamento dell'apparecchio

Premendo la chiave di blocco (4a) girare l'interruttore (4) in senso orario. È possibile selezionare la velocità «I» o «II». La luce Smartlight (3) lampeggia per tutto il tempo in cui l'apparecchio resta acceso. Questa permette di avere una migliore visibilità della pelle e dei peli più sottili. Per rimuovere la testina epilatrice (2), premere il pulsante di sgancio (6). Per cambiare un accessorio, premere le alette laterali e tirare.

A Epilazione

Consigli per l'epilazione

Se non avete mai utilizzato un epilatore o se non eseguite un'epilazione da molto tempo, la vostra pelle potrebbe aver bisogno di un po' di tempo per adattarsi all'epilazione. L'iniziale sensazione di fastidio diminuirà considerevolmente utilizzando l'apparecchio ripetutamente nel tempo permettendo alla pelle di adattarsi al processo.

Se si utilizza l'epilatore per la prima volta, si consiglia di utilizzarlo di sera in modo che l'eventuale rossore sparisca durante la notte. Per rilassare la pelle, si raccomanda di applicare una crema idratante dopo l'epilazione. L'epilazione è più semplice e confortevole quando i peli hanno una lunghezza compresa tra 2 e 5 mm. Se i peli sono più lunghi si consiglia di radersi e di lasciar ricrescere i peli fino a una lunghezza di almeno 0,5 mm.

Utilizzo sulla pelle asciutta: la pelle deve essere asciutta e priva di sostanze grasse o creme.

Utilizzo sulla pelle bagnata: assicurarsi che la pelle sia ben bagnata per una scorrevolezza ottimale dell'apparecchio.

Come epilarsi

Assicurarsi che la testina epilatrice (2) sia inserita, pulita e dotata di uno dei cappucci (1a, 1b).

- 1 Selezionare la velocità «I» per un'epilazione delicata o la velocità «II» per un'epilazione veloce ed efficace.
- 2 Tenere sempre la pelle ben tesa durante l'epilazione. Assicurarsi che l'epilatore sia a stretto contatto con la pelle.

Muovere il dispositivo con un movimento lento, continuo e senza pressione in direzione contraria alla crescita del pelo in direzione dell'interruttore. Poiché i peli

possono crescere in direzioni diverse, potrebbe essere utile muovere l'apparecchio in direzioni diverse per ottenere risultati ottimali. Il cappuccio massaggiante (1a) garantisce il massimo comfort durante l'epilazione. Se siete abituate all'epilazione, potete sostituire il sistema massaggiante (1a) con il cappuccio massima efficienza (1b) per un maggiore contatto con la pelle e una migliore adattabilità a tutte le aree del corpo.

3 Epilazione delle gambe

Epilare le gambe partendo dal basso e salendo. Per epilare la zona dietro al ginocchio tenere la gamba dritta.

4 Epilazione delle ascelle e della zona bikini

Il cappuccio per le zone sensibili (8) è stato progettato appositamente per l'uso in queste zone. Posizionarlo sulla testina epilatrice.

Queste aree sono particolarmente sensibili al dolore, soprattutto le prime volte.

Si raccomanda quindi di utilizzare la velocità «I» durante le prime operazioni di epilazione. Con l'uso ripetuto la sensazione di dolore diminuirà..

Prima di epilarsi, pulire l'area per rimuovere residui (ad es. il deodorante). Poi asciugare accuratamente con un asciugamano.

Durante l'epilazione delle ascelle, tenere il braccio sollevato in modo che la pelle sia tesa e muovere l'apparecchio in diverse direzioni.

La pelle potrebbe essere più sensibile subito dopo l'epilazione, per questo si consiglia di evitare di utilizzare sostanze irritanti come i deodoranti con alcol.

5 Epilazione del viso

Per rimuovere i peli indesiderati dal viso, utilizzare il cappuccio per il viso (9) posizionandolo sulla testina epilatrice (2).

Durante i primi utilizzi, si raccomanda di selezionare la velocità «I» per abituarci all'epilazione nelle aree più sensibili.

Prima dell'epilazione, si consiglia di pulire

la pelle accuratamente con un tonico disinfettante contenente alcol. Durante l'epilazione del viso, tirare la pelle con una mano e muovere lentamente l'epilatore con l'altra in direzione dell'interruttore.

6 Pulizia della testina epilatrice

a Pulizia con la spazzolina:

Rimuovere il cappuccio e pulirlo con la spazzolina. Pulire accuratamente le pinzette dal retro della testina epilatrice con la spazzolina inumidita di alcol. Durante l'operazione, girare l'elemento con le pinzette manualmente. Questo metodo di pulizia garantisce le migliori condizioni igieniche per la testina epilatrice.

b Pulizia sotto l'acqua corrente:

Dopo ogni utilizzo in acqua, pulire l'apparecchio sotto l'acqua corrente. Rimuovere il cappuccio e tenere l'apparecchio con la testina epilatrice sotto acqua corrente calda. Premere quindi il pulsante di sgancio (6) per rimuovere la testina epilatrice. Scuotere l'apparecchio e la testina epilatrice per rimuovere l'acqua in eccesso e lasciare asciugare entrambe le parti prima di rimassemblarle.

Informazioni generali sull'epilazione

Tutti i metodi di rimozione dei peli alla radice possono causare irritazione (ad es. prurito, fastidio e arrossamento della pelle) a seconda della condizione della pelle e dei peli. Questa reazione è normale e dovrebbe sparire rapidamente, ma potrebbe essere più forte se ci si epila per le prime volte o se si ha una pelle particolarmente sensibile. Se dopo 36 ore la pelle appare ancora irritata, si raccomanda di consultare il proprio medico. In generale la reazione della pelle e la sensazione di dolore tendono a diminuire considerevolmente con l'utilizzo ripetuto di Silk-épil.

In alcuni casi l'infiammazione della pelle si verifica quando i batteri penetrano nella pelle (ad es. facendo scorrere l'apparecchio sulla pelle).

La pulizia accurata della testina epilatrice prima di ogni utilizzo ridurrà al minimo il rischio di infezione.

In caso di dubbi sull'utilizzo di questo dispositivo, consultare il proprio medico. Nei seguenti casi, questo dispositivo deve essere utilizzato solo dopo aver consultato un medico: eczema, ferite, infiammazioni della pelle quali follicolite (follicolite purulenta) e vene varicose intorno a nei, immunità ridotta della pelle ad es. a seguito di diabete mellito, gravidanza, malattia di Raynaud, emofilia, *Candida* o immunodeficienza.

B Come usare la testina rasoio

La testina rasoio (10) è progettata per una rasatura veloce e precisa delle ascelle e della zona bikini, per regolare i contorni e tagliare i peli ad una lunghezza di 5 mm. Utilizzare la testina rasoio solo su pelle asciutta.

- a **Rasatura:** selezionare «**1**».
- b **Regolazione dei contorni:** selezionare «**0**».
- c **Taglio dei peli a 5 mm:** selezionare «**0**» e inserire il cappuccio regolatore (I) sulla testina rasoio.
- d **Pulizia:** non pulire la lamina (II) con la spazzolina perché potrebbe danneggiarsi.
- e I componenti del rasoio devono essere lubrificati regolarmente ogni 3 mesi.
- f Sostituire la lamina (II) e il blocco lame (III) quando si nota un peggioramento delle prestazioni di rasatura. Le parti di ricambio sono acquistabili presso il proprio rivenditore, i centri di assistenza Braun o sul sito web www.service.braun.com. Non radersi con una lamina danneggiata.

Smaltimento

Questo prodotto contiene batterie ricaricabili. Nel rispetto dell'ambiente non gettare le batterie usate insieme ai normali rifiuti domestici, ma utilizzare gli appositi contenitori o



riconsegnarle al più vicino Centro di Assistenza Braun nel tuo paese.

Soggetto a modifica senza preavviso.

Garanzia

Braun fornisce una garanzia valevole per la durata di 2 anni dalla data di acquisto.

Nel periodo di garanzia verranno eliminati, gratuitamente, i guasti dell'apparecchio conseguenti a difetti di fabbrica o di materiali, sia riparando il prodotto sia sostituendo, se necessario, l'intero apparecchio.

Tale garanzia non copre: danni derivanti dall'uso improprio del prodotto, la normale usura conseguente al funzionamento dello stesso, i difetti che hanno un effetto trascurabile sul valore o sul funzionamento dell'apparecchio.

La garanzia decade se vengono effettuate riparazioni da soggetti non autorizzati o con parti non originali Braun.

Per accedere al servizio durante il periodo di garanzia, è necessario consegnare o far pervenire il prodotto integro, insieme allo scontrino di acquisto, ad un centro di assistenza autorizzato Braun.

Contattare www.service.braun.com o il numero 02/6678623 per avere informazioni sul Centro di assistenza autorizzato Braun più vicino.

Nederlands

Onze producten voldoen aan de hoogste standaard wat betreft kwaliteit, functionaliteit en design. We hopen dat u optimaal zult genieten van uw Braun Silk-épil 7.

Lees a.u.b. de gebruiksaanwijzing zorgvuldig door alvorens het apparaat te gebruiken en bewaar deze voor toekomstig gebruik.

De Braun Silk-épil 7 is speciaal ontworpen om ongewenste haartjes zo efficiënt, zacht en eenvoudig mogelijk te verwijderen.

Belangrijk

- Deel dit apparaat niet met andere personen omwille van hygiënische redenen.
- Dit apparaat is voorzien van een speciale snoerset met een geïntegreerde extra laag voltage veiligheidsspanningstoever. Vervang deze niet en voer er geen reparaties op uit. Dit kan elektrische schokken veroorzaken. Zie de tekst op de speciale snoerset voor de elektrische specificaties. De speciale snoerset past zich automatisch aan elk AC voltage wereldwijd aan.
-  Dit apparaat is geschikt voor gebruik in bad of onder de douche. Uit veiligheidsoverwegingen kan het in dat geval alleen snoerloos gebruikt worden.
- Dit apparaat mag gebruikt worden door kinderen vanaf 8 jaar

en ouder en personen met verminderde lichamelijke, zintuiglijke of geestelijke vermogens of gebrek aan kennis en ervaring mits ze onder supervisie staan en geïnstrueerd worden over het veilig gebruik ervan en de gevaren die kunnen ontstaan begrijpen. Kinderen mogen niet met het apparaat spelen. Reiniging en onderhoud mag niet door kinderen gedaan worden, tenzij ze ouder dan 8 jaar zijn en onder supervisie staan.

- Wanneer het apparaat ingeschakeld is, mag het nooit in contact komen met hoofdhaar, wimpers, loshangende linten etc. om het risico op verwondingen te vermijden zowel als blokkering van of schade aan het apparaat.

Beschrijving

- 1a Hoog frequentie massageopzetstuk
- 1b Efficiency opzetstuk
- 2 Epileerhoofd
- 3 Smartlight
- 4 Aan-/uitknop met blokkering (4a)
- 5 Oplaadlampje
- 6 Ontgrendelingsknop
- 7 Speciale snoerset
- 8 Opzetstuk voor gevoelige reguionen*
- 9 Opzetstuk voor het gezicht*
- 10 Scheerhoofd met tondeuseopzetstuk*

* niet bij elk model (zie pagina 3)

Opladen

- Laad het apparaat voor gebruik op. Voor een optimale prestatie adviseren we altijd een volledig opgeladen appa-

raat te gebruiken.

- Plug het uitgeschakelde apparaat in het stopcontact met behulp van de speciale snoerset. De oplaadtijd bedraagt ongeveer 1 uur.
- Het oplaadlampje (5) knippert groen (+) om aan te geven dat de epilator opgeladen wordt. Wanneer de batterij volledig opgeladen is, zal het groene lampje onafgebroken branden. Wanneer het apparaat volledig opgeladen is, gebruikt u het zonder snoer.
- Wanneer het oplaadlampje rood knippert, moet het apparaat opnieuw opgeladen worden met de speciale snoerset.
- Een volledige oplaadbeurt betekent tot 40 minuut snoerloos gebruiken.
- Nat gebruik kan de werkingstijd verkorten. Wij adviseren het apparaat na elk gebruik op te laden.
- De optimale temperatuur om het apparaat op te laden, te gebruiken en op te bergen ligt tussen de 15 °C en de 35 °C. Wanneer de temperatuur flink afwijkt hiervan kan het opladen langer duren en de werkingstijd korter.

Bescherming tegen oververhitting

Het kan gebeuren dat het oplaadlampje (5) 8 seconden lang rood oplicht waarna het apparaat automatisch wordt uitgeschakeld. Dit is een veiligheidsmaatregel ter voorkoming dat het apparaat oververhit raakt. Schakel de knop in dit geval terug naar positie «0» (uit) en laat het apparaat afkoelen.

Zo bedient u het apparaat

Schakel het apparaat in door op de blokkeringsknop te duwen (4a) en de aan-/uitschakelaar (4) kloksgewijs naar positie «I» of «II» te draaien.

Het Smartlight (3) brandt zolang het apparaat is ingeschakeld. Hierdoor zijn fijne haartjes en de huid beter te zien. Druk op de ontgrendelingsknop om het epileerhoofd (2) te verwijderen. Om de opzetstukken te vervangen, oefent u druk uit op de ribbels aan de zijkanten en trekt ze eraf.

A Epileren

Epileertips:

Wanneer u nog nooit een epilator gebruikt hebt of lange tijd niet geëpileerd hebt, kan het even duren voordat uw huid gewend is aan het epilieren. Het enigszins oncomfortabele gevoel in het begin zal aanzienlijk verminderen bij herhaaldelijk gebruik omdat de huid aan het proces zal wennen. Wanneer u voor het eerst epileert kunt u dat het beste 's avonds doen, zodat eventuele roodheid van de huid tijdens de nacht kan wegtrekken. Om de huid te ontspannen kunt u na het epilieren een vochtinbrengende crème aanbrengen.

Epilieren gaat gemakkelijker en voelt comfortabeler aan wanneer de haartjes op een optimale lengte van tussen de 2 en 5 mm zijn. Indien de haartjes langer zijn kunt u ze het beste eerst afscheren om de kortere terug gegroeide haartjes na 1 of 2 weken te epilieren. U kunt de haartjes ook met de tondeuse tot 5 mm lengte terugbrengen.

Fijne, teruggroeiende haartjes kunnen mogelijk in de huid ingroeien. Regelmatig gebruik van massagesponzen (bijv. na het douchen) of exfoliërende peelings helpen ingegroeide haartjes te voorkomen omdat door de zachte scrubbewegingen dode huidcellen worden verwijderd waardoor fijne haartjes door het huidoppervlak heen kunnen.

Droog gebruik: Uw huid moet droog zijn en vrij van olie of crème.

Nat gebruik: Zorg ervoor dat uw huid goed bevochtigd is zodat het apparaat optimaal over de huid kan glijden.

Epilieren zo doet u dat

Zorg ervoor dat het epileerhoofd (2) schoon is en dat er een opzetstuk op zit (1a of 1b).

- 1 Selecteer snelheid «I» voor zacht epilieren of snelheid «II» voor efficiënt epilieren.

2 Rek de huid altijd op tijdens het epilieren. Zorg ervoor dat het epileerhoofd altijd in contact is met de huid.

Beweeg het apparaat langzaam en geleidelijk over de huid tegen de haargroei-richting in in de richting van de schakelaar zonder druk uit te oefenen. Aangezien de haartjes in verschillende richtingen kunnen groeien, is het raadzaam het apparaat ook in verschillende richtingen over de huid te bewegen voor een optimaal resultaat. Het massageopzetstuk (1a) zorgt voor het beste huidcomfort tijdens het epilieren. Wanneer u gewend bent aan het gevoel van epilieren, kunt u het massageopzetstuk (1a) vervangen door het efficiency opzetstuk (1b) dat zorgt voor meer huidcontact en een betere aanpassing aan de verschillende plaatsen op het lichaam.

3 Epilieren van de benen

Epileer uw benen vanaf het onderbeen naar boven. Houd uw been gestrekt wanneer u in de knieholte epileert.

4 Epilieren van oksels en bikinilijn

Het opzetstuk voor gevoelige regionen (8) is speciaal ontworpen voor gebruik op deze plekken. Plaats het op het epileerhoofd. Deze regionen zijn zeker tijdens de eerste keren epilieren erg gevoelig voor pijn. Daarom is het raadzaam om de eerste paar keren snelheid «1» te selecteren. Na herhaaldelijk gebruik zal de pijnsensatie verminderen. Reinig voor het epilieren de huid grondig door restanten van bijvoorbeeld deodorant te verwijderen. Dep de plaats zorgvuldig droog met een handdoek. Houd tijdens het epilieren van de oksel de arm omhoog zodat de huid wordt opgerekt en beweeg het apparaat in verschillende richtingen over de huid. Vermijd irriterende producten, zoals deodorant die alcohol bevat, aangezien de huid direct na het epilieren gevoeliger is.

5 Epilieren van het gezicht

Gebruik het opzetstuk voor het gezicht (9) voor het verwijderen van ongewenste haar-

tjes in het gezicht. Dit kunt u op het epileerhoofd plaatsen. Selecteer voor de eerste paar keren snelheid I zodat de gevoelige huid gewend raakt aan het epilieren. Reinig de huid alvorens te epilieren grondig met alcohol voor een goede hygiëne. Rek de huid tijdens het epilieren van het gezicht goed op met de ene hand en beweeg met de andere hand de epilator in de richting van de aan-/uitschakelaar.

6 Het epileerhoofd reinigen

a Reinigen met een borsteltje:

Verwijder het opzetstuk en borstel het uit. Reinig de pincetjes aan de achterkant van het epileerhoofd grondig met een in alcohol gedrenkte borsteltje. Draai het element met de pincetjes met de hand rond tijdens het reinigen. Deze reinigingsmethode zorgt ervoor dat het epileerhoofd in optimale hygiënische conditie is.

b Reinigen onder stromend water:

Spoel het apparaat na elk nat gebruik onder stromend water af. Verwijder het opzetstuk en houd het apparaat met het epileerhoofd onder de hete kraan. Druk vervolgens de ontgrendelingsknop (6) in om het epileerhoofd te verwijderen. Schud het overtollige water uit het apparaat en het epileerhoofd en laat beide onderdelen zeer goed drogen. Zorg ervoor dat de onderdelen helemaal droog zijn voordat u het apparaat weer in elkaar zet.

Algemene informatie over epilieren

Alle ontharingsmethodes waarbij de haartjes bij de wortel verwijderd worden kunnen leiden tot irritatie (zoals jeuk, een oncomfortabel gevoel en roodheid van de huid). Dit hangt af van de conditie van de huid en van de haartjes. Dit is een normale reactie die snel zou moeten verdwijnen, maar in heviger mate kan optreden wanneer u voor het eerst epileert of wanneer u een gevoelige huid hebt. Wanneer de huid na 36 uur nog steeds geïrriteerd is, kunt u het beste uw huisarts raadplegen. Over het algemeen zullen eventuele huid-

reacties en pijn aanzienlijk verminderen bij herhaaldelijk gebruik van Silk-épil. In sommige gevallen kunnen ontstekingen van de huid voorkomen. Dit gebeurt wanneer bacteriën de huid binnendringen (bijv. tijdens het glijden van het apparaat over de huid). Grondig reinigen van het epileerhoofd vóór elk gebruik zal het risico op ontsteking aanzienlijk verminderen.

Wanneer u enige twijfel heeft over het gebruik van dit apparaat, raadpleeg dan uw huisarts. In de volgende gevallen mag het apparaat alleen gebruikt worden nadat een arts is geraadpleegd: exceem, wondjes, ontstekingsreacties van de huid zoals folliculitis (etterende haarfollikels), spataders rond moedervlekken, verminderde huidimmunitet, bijvoorbeeld door diabetes mellitus, zwangerschap, de ziekte van Raynaud, hemofilie, cadida of immuundeficiëntie.

B Zo gebruikt u het scheerhoofd

Het scheerhoofd (10) is speciaal ontwikkeld voor het snel en glad scheren van benen, oksels en bikinilijn, het trimmen van contouren en het haar afkorten tot een lengte van 5mm. Wanneer het scheerhoofd op het apparaat geklikt zit, mag het alleen gebruikt worden op een droge huid en met snelheidsinstelling «II».

- a Scheren: selecteer «**1**».
- b Contouren trimmen: selecteer «**2**».
- c Het afkorten van het haar op 5 mm lengte: selecteer «**3**».
- d Reinigingen: Reinig het scheerblad (II) niet met het borsteltje aangezien dit de folie zou kunnen beschadigen.
- e De scheeronderdelen dienen regelmatig, om de 3 maanden, te worden geolied.
- f Vervang het scheerblad (II) en het scheerblok (III) wanneer u merkt dat de scheerprestaties afnemen. Vervangonderdelen zijn bij uw verkooppunt verkrijgbaar of bij de Braun Customer Service Centra of via www.service.braun.com.

Scheer nooit met een beschadigd scheerblad.

Afvalverwerking

Dit product bevat batterijen en recycleerbaar elektronisch afval. Gooi het apparaat om het milieu te beschermen niet weg bij het huishoudelijk afval, maar breng het naar een geschikt inzamelingspunt.



De hierin opgenomen informatie kan gewijzigd worden zonder voorafgaande kennisgeving.

Garantie

Op dit produkt verlenen wij een garantie van 2 jaar geldend vanaf datum van aankoop. Binnen de garantieperiode zullen eventuele fabricagefouten en/of materiaalfouten gratis door ons worden verholpen, hetzij door reparatie, vervanging van onderdelen of omruilen van het apparaat. Deze garantie is van toepassing in elk land waar dit apparaat wordt geleverd door Braun of een officieel aangestelde vertegenwoordiger van Braun.

Beschadigingen ten gevolge van onoordeelkundig gebruik, normale slijtage en gebreken die de werking of waarde van het apparaat niet noemenswaardig beïnvloeden vallen niet onder de garantie. De garantie vervalt bij reparatie door niet door ons erkende service-afdelingen en/of gebruik van niet originele Braun onderdelen.

Om gebruik te maken van onze service binnen de garantieperiode, dient u het complete apparaat met uw aankoopbewijs af te geven of op te sturen naar een geautoriseerd Braun Customer Service Centre: www.service.braun.com. Bel 0 800 44 55 388 voor een Braun Customer Service Centre bij u in de buurt.

Dansk

Vores produkter er skabt til at opfylde de største krav med hensyn til kvalitet, funktionalitet og design. Vi håber, du vil få stor glæde af at anvende din Braun Silk-épil 7.

Læs brugervejledningen omhyggeligt, før apparatet tages i brug, og behold den til senere brug.

Braun Silk-épil 7 er designet til at fjerner uønsket hårvækst, så effektivt og skånsomt som muligt.

Vigtigt

- Af hygiejniske grunde bør du ikke dele dette apparat med andre.
- Apparatet er forsynet med en specialledning med integreret strømforsyning og ekstra lav spænding for større sikkerhed. Ingen dele må udskiftes eller manipuleres. I modsat fald risikerer man at få elektrisk stød.
-  Dette apparat kan anvendes i badet eller brusebadet. Af sikkerhedsmæssige grunde må det kun anvendes ledningsfrit.
- Børn fra 8 år og personer med nedsatte fysiske, sansemæssige eller mentale evner eller manglende erfaring eller viden kan bruge apparatet, hvis de bliver overvåget og får instruktioner om sikker brug og forstår den involverede fare. Børn må ikke lege med apparatet. Børn må ikke udføre rengøring

og brugervedligeholdelse med mindre de bliver overvåget.

- Når apparatet er tændt, må det aldrig komme i kontakt med hovedhår, øjenvipper, hårbånd, etc. for at undgå fare for skader på brugeren, samt at apparatet blokeres eller beskadiges.

Beskrivelse

- 1a Højfrekvent massagesystem
- 1b Effektivitetshætte
- 2 Epilationshoved
- 3 Smartlight
- 4 Kontakt med låsetaster (4a)
- 5 Opladningslys
- 6 Udløserknap
- 7 Specialledning
- 8 Hætte til sensitive områder*
- 9 Ansigtshætte*
- 10 Barberhovede med trimmer*

* ikke alle modeller (se side 3)

Opladning

- Oplad apparatet før brug. For at opnå det bedste resultat anbefaler vi, at du altid bruger et fuldt opladet apparat.
- Apparatet tilsluttes en stikkontakt via specialkablet. Apparatet skal være slukket. Opladningstiden er cirka 1 time.
- Opladningslyset (5) blinker grønt (+) for at vise, at apparatet er under opladning. Når batteriet er fuldt opladet, lyser det grønne opladningslys konstant. Når apparatet er fuldt opladet, bruges det uden ledning.
- Når opladningslyset blinker rødt (-), betyder det, at det er tid at oplade apparatet. Tilslut apparatet til en stikkontakt med specialledningen.
- En fuld opladning giver op til 40 minutters ledningsfri brug.
- Våd brug kan reducere betjeningstiden. Vi anbefaler, at du genoplader apparatet, hver gang du har brugt det.

- Den bedste temperatur for opladning, brug og opbevaring af apparatet er mellem 15 °C og 35 °C. Hvis temperaturen er meget højere eller lavere end dette, kan opladningstiden blive længere, mens den ledningsfri brug bliver kortere.

Beskyttelse mod overophedning

Som en sikkerhedsfunktion for at undgå den usandsynlige hændelse, at apparatet bliver overophedet, kan det ske, at opladningslyset (5) lyser rødt i 8 sekunder, og apparatet slukkes automatisk. I så fald skal du sætte kontakten tilbage til position «0» (afbrudt) og lade apparatet køle af.

Sådan bruges apparatet

Tryk på låsetasten (4a), og drej knappen (4) med uret. Du kan vælge hastighed «I» eller «II».

Smart light (3) lyser, så længe apparatet er tændt. Det gør det nemmere at se fine hår på huden.

Tryk på udløserknappen (6) for at skifte epilatorhoved (2), hold på de vandrette lameller på kanten for at skifte hætte.

A Epilering

Epileringstips:

Hvis du ikke tidligere har anvendt en epilator, eller hvis du ikke har epilert huden i en længere periode, kan det tage lidt tid, inden huden vænner sig til epilering.

Det ubehag, du føler i begyndelsen, bliver betydeligt mindre ved gentaget brug, idet huden vænner sig til processen.

I begyndelsen anbefales det at epilere om aftenen, så en eventuel rødme kan fortage sig i nattens løb. Efter endt epilering anbefales det at bruge en fugtighedscreme.

Epilering er nemmere og mere bekvemt, når hårene er mellem 0,5–5 mm lange.

Hvis hårene er længere, anbefaler vi, at du barberer dig først og lader hårene gro ud til en længde på mindst 0,5 mm.

Fine hår kan nogle gange ikke gro igennem hudens overflade. Regelmæssig brug af massagesvampe (f.eks. efter badet) eller

eksfolieringer hjælper med at forebygge indgroede hår, da den en skånsom skrubning fjerner det øverste lag hud, og tillader de fine hår at bryde igennem hudens overflade.

Tør brug: Huden skal være helt tør og fri for fedt eller creme.

Våd brug: Sørg for, at huden er meget fugtig, så apparatet glider bedst muligt.

Sådan epileringer du

Sørg for, at epilatorhovedet (2) er rent og monteret og forsynet med en top (1a eller 1b).

- 1 Vælg hastighed «I» for nænsom epilering, hastighed «II» for effektiv epilering.
- 2 Stræk altid huden ud under epilering. Sørg for, at epileringssområdet er i tæt kontakt med huden.

Uden at trykke føres apparatet i en langsom glidende bevægelse mod hårenes vokseretning i retning mod afbryderen. Da hår kan gro i forskellige retninger, kan det også være en god idé at føre apparatet i forskellige retninger for at opnå det optimale resultat. Det højfrekvente massagesystem (1a) sikrer den bedste hudkomfort under epilering. Hvis du er vant til følelsen af epilering, kan du bruge effektivitetshætte (1b) som giver nærmere kontakt med huden.

3 Epilering af benene

Epil dine ben fra underbenet i opadgående retning. Ved epilering bag knæet holdes benet strakt.

4 Epilering under armene og i bikini-linjen

Til epilering af sensitive områder anbefaler vi at bruge hættten til sensitive områder (8). Disse områder vil især de første gange være særlig følsomme over for smerter. Derfor anbefaler vi, at du vælger hastighed «I» de første gange, du bruger epila-

toren. Ved gentagen brug aftager følelsen af smerte.

Før epilering skal området rengøres grundigt for at fjerne rester af for eksempel deodorant. Dup dig derefter forsigtigt tør med et håndklæde.

Når du epilerer under armen, skal armen holdes løftet, så huden er strakt ud.

Bevæg apparatet i forskellige retninger.

Da huden kan være mere følsom lige efter epilering, bør du undgå at bruge irriterende midler som deodoranter med alkohol.

5 Ansigtsepilering

Brug ansigtstilbehøret (9), som sættes på epilatorhovedet, til fjernelse af uønsket hår i ansigtet eller andre følsomme områder. De første gange anbefaler vi, at du vælger hastighed «I» for at vænne dig til epileringen på følsomme områder.

Før epilering anbefaler vi, at huden renses grundigt med desinficerende toner, der indeholder sprit. Når du epilerer ansigtet, skal du strække huden med den ene hånd, og langsomt føre epilatoren med den anden hånd i retning mod afbryderen.

6 Rengøring af epilatorhovedet

Regelmæssig rengøring sikrer bedre ydelse

a Rengøring med rengøringsbørsten:

Fjern hættten og børst den af. Rengør pincetterne grundigt fra bagsiden af epilatorhovedet med en børste dyppet i renssevæske. Drej pincetelementet manuelt imens. Denne rengøring sikrer den bedste hygiejne for epilatorhovedet.

b Rengøring under rindende vand:

Efter våd brug rengøres apparatet under rindende vand. Fjern hættten og hold apparatet med epilatorhovedet under varmt rindende vand. Tryk så på udløserknappen (6) for at fjerne epilatorhovedet (2). Ryst apparatet og epilatorhovedet for at fjerne overskydende vand, og lad begge dele tørre grundigt, inden de samles igen.

Generelle oplysninger om epilering

Alle metoder, som fjerner håret ved roden, kan medføre, at der opstår hudirritation (f.eks. kløe, ubehag og rødme af huden) afhængig af hud- og hårtype. Det er en helt normal reaktion, der som regel hurtigt forsvinder. Dog kan det være længere de første gange, du epilerer, eller hvis du har sart hud. Hvis huden stadig er irriteret efter 36 timer, bør du kontakte din læge. Generelt aftager hudreaktionen og smertefølelsen væsentligt, efterhånden som du har anvendt Silk-épil nogle gange.

I nogle tilfælde kan der opstå betændelse på grund af bakterier, som trænger ned i huden (f.eks. når apparatet bevæges hen over huden). Grundigt rengøring af epilatorhovedet før brug nedsætter risikoen for infektioner. Hvis du er i tvivl om, hvorvidt du kan tåle at bruge apparatet, bør du tale med din læge. I følgende tilfælde bør apparatet kun anvendes efter konsultation hos lægen: eksem, sår, betændelsestilstande i huden såsom betændte hårsække (små «bumser» i hårsækkene) og åreknuder omkring modernærker, nedsat immunitet i huden, f.eks. ved sukkersyge, under graviditet, Raynauds syge, hæmofili, trøske eller nedsat immunforsvar.

B Hvordan man bruger barberhovedet

Barberhovedet (10) er designet til en hurtig barbering af ben, under armene, bikiniinjen og konturtrimning og klipning af hår ned til 5 mm i længden. Med barberhovedet skal apparatet kun bruges på tør hud, og på hastighed «II».

a Barbering: vælg «I».

b Konturtrimning: vælg «II».

c Trim hår til 5 mm: vælg «II». Monter trimmertoppen (a).

d Rengøring: Rengør ikke skærebladet (b) med en børste da det kan ødelægge det.

e De skærende dele skal smøres regelmæssigt hver 3 måned.

f Erstat rammen til skærebladet (II) og skæreblok (III) når du mærker en redu-

ceret ydelse. Reservedele kan købes hos din forhandler eller Braun.

Miljømæssige oplysninger

Dette produkt indeholder batterier og genanvendeligt elektronikaffald. For at beskytte miljøet, ikke bortskaffe det i husholdningsaffaldet, men tage det til passende lokale indsamlingssteder.



Oplysningerne heri kan ændres uden varsel

Garanti

Braun yder 2 års garanti på dette produkt gældende fra købsdatoen. Inden for garantiperioden vil Braun for egen regning afhjælpe fabrikations- og materialefejl efter vort skøn gennem reparation eller ombytning af apparatet. Denne garanti gælder i alle lande, hvor Braun er repræsenteret.

Denne garanti dækker ikke skader opstået ved fejlbetjening, normalt slid eller fejl som har ringe effekt på værdien eller funktionsdygtigheden af apparatet. Garantien bortfalder ved reparationer udført af andre end de af Braun anviste reparatører og hvor originale Braun reservedele ikke er anvendt.

Ved service inden for garantiperioden afleveres eller indsendes hele apparatet sammen med købsbevis til et autoriseret Braun Service Center:
www.service.braun.com.

Ring 7015 0013 for oplysning om nærmeste Braun Service Center.

Norsk

Våre produkter er laget for å imøtekomme de høyeste standarder når det gjelder kvalitet, funksjonalitet og design. Vi håper du blir fornøyd med din Braun Silk-épil 7.

Les hele brukerveiledningen grundig før du tar produktet i bruk, og ta vare på den til senere bruk.

Braun Silk-épil 7 SkinSpa er utformet for å gjøre fjerning av uønskede hår så effektiv, skånsom og enkelt som mulig.

Viktig

- Av hygieniske årsaker bør ikke flere personer bruke samme apparat.
- Apparatet er utstyrt med et spesialledningssett med et integrert lavspenningsadapter for sikkerhetens skyld. Du må aldri bytte ut eller foreta endringer på ledningen. Gjør du det, risikerer du å få elektrisk støt. For elektriske spesifikasjoner, vennligst se på spesialledningen. Spesialledningen tilpasser seg automatisk til enhver vekselspenning hvor enn du er i verden.
-  Dette apparatet kan brukes i badekar og i dusjen, men da kun ledningsfritt av sikkerhetsmessige årsaker.
- Barn fra og med 8 år og personer med reduserte fysiske, sensoriske eller mentale evner, eller manglende erfaring eller kunnskap, kan bruke apparatet hvis de er under tilsyn og får

hjelp av noen som tar ansvar for deres sikkerhet og som er klar over farene ved bruk av apparatet. Barn må ikke leke med apparatet. Barn må ikke rengjøre eller vedlikeholde apparatet uten tilsyn av en voksen.

- Når apparatet er slått på, må du sørge for at det ikke kommer i kontakt med hodehåret, øyenlippene, bånd eller lignende. Dette er for å unngå personskader og for å hindre blokkering av eller skade på apparatet.

Beskrivelse

- 1a Topp for høyfrekvent massasje
- 1b Topp for effektivitet
- 2 Epilatorhode
- 3 Smartlight
- 4 Bryter med laseknapper (4a)
- 5 Ladelys
- 6 Utløserknapp
- 7 Spesialledning
- 8 Topp for følsomme områder*
- 9 Topp for ansiktet*
- 10 Barberhode med trimmertopp*

* ikke med alle modeller (se side 3)

Lading

- Lad apparatet før bruk. For best ytelse anbefaler vi at du alltid bruker et fullt oppladet apparat.
- Koble apparatet til et strømuttak ved hjelp av spesialledningen mens det er avslått. Ladetiden er ca. 1 time.
- Ladelyset (5) blinker grønt (+) for å vise at apparatet lades. Når batteriet er helt oppladet, lyser det grønne ladelyset konstant. Når apparatet er helt oppladet, kan det brukes uten ledning.
- Et rødt blinkende ladelys viser at apparatet må lades opp. Koble det til et strømuttak via spesialledningen.

- Når apparatet er fulladet, gir det opptil 40 minutters ledningsfri brukstid.
- Våt bruk kan redusere brukstiden. Vi anbefaler at du lader opp apparatet etter hver bruk.
- Det beste temperaturområdet for lading, bruk og oppbevaring av apparatet, er mellom 15 °C og 35 °C. I tilfelle temperaturen er langt utenfor dette temperatur-intervallet, kan det ta lengre tid å lade opp apparatet, og ledningsfri brukstid kan bli redusert.

Overopphetingsbeskyttelse

Som en ekstra sikkerhet mot en eventuell overoppheting kan det forekomme at ladelyset (5) lyser rødt i 8 sekunder og at apparatet deretter slår seg automatisk av. Hvis det skulle skje, vrir du bryteren til «0» (av) og lar apparatet avkjøles.

Slik bruker du apparatet

Trykk inn låseknappen (4a) og drei bryteren (4) medsols. Du kan velge hastighet «I» eller «II».

Smartlight (3) lyser så lenge apparatet er påslått. Dette gjør at både huden og de tynneste hårene vises bedre.

Trykk på utløserknappen (6) for å bytte tilbehør. Ta av det tilbehøret som sitter på og klikk på et nytt.

A Epilering

Tips om epilering

Hvis du ikke har brukt en epilator før, eller hvis du ikke har brukt en epilator på lenge, kan det ta en kort periode før huden din venner seg til epilering. Ubehaget som du opplever i begynnelsen vil avta betydelig ved gjentatt bruk, siden huden venner seg til prosessen.

Når du epilerer deg for første gang bør du gjøre det om kvelden, slik at eventuell rødhet forsvinner i løpet av natten. Etter epileringen anbefaler vi at du bruker en fuktighetskrem for å berolige huden. Epileringen blir enklere og mer komforta-

bel dersom hårene er 2-5 mm lange. Hvis hårene er lengre, anbefaler vi at du barberer dem først og epilerer de kortere hårene når de vokser ut igjen etter 1 eller 2 uker. Alternativt kan du trimme hårene til 5 mm lengde.

Det kan hende at etterveksten av fine hår ikke vokser opp til hudoverflaten. Regelmessig bruk av massasjesvamber (f.eks etter dusj) eller eksfoliering bidrar til å forhindre inngrodde hår da den skånsomme skrubbingen fjerner det øverste hudlaget og de fine hårene kan komme opp til hudoverflaten.

Tørr bruk: Huden må være tørr og fri for fett og hudkrem.

Våt bruk: Apparatet kan brukes på våt hud, også under rennende vann. Sørg for at huden er ordentlig fuktet slik at apparatet kan gli godt over huden. Rengjør apparatet under rennende vann etter hver våt bruk.

Slik epilerer du

Før bruk, sørg for at epilatorhodet (2) er rent og festet på apparatet med en av toppene (1a eller 1b).

- 1 Velg hastighet «I» for skånsom epilering, eller hastighet «II» for effektiv epilering.
- 2 Strekk alltid ut huden du epilerer. Sørg for at epilingsområdet på apparatet er i tett kontakt med huden din.

Før apparatet i en langsom, kontinuerlig bevegelse uten trykk mot hårets vekstretning og i bryterens retning. Fordi hår kan vokse i forskjellige retninger, vil det også hjelpe å føre apparatet i forskjellige retninger for å oppnå et optimalt resultat. Toppen for høyfrekvent massasje (1a) sikrer en best mulig hudkomfort under epileringen. Om du er vant til følelsen av epilering, kan du bytte ut denne med toppen for effektivitet (1b) som gir en tettere hudkontakt og bedre tilpasser seg alle kroppskonturer.

3 Epilering av beina

Epilér beina nedenfra og oppover. Når du epilérer bak kneet, må du strekke ut beinet.

4 Epilering under armene og langs bikinilinja

Toppen for følsomme områder (8) er spesifikt utviklet for bruk på disse områdene. Plasser den på epileringshodet. Disse områdene er spesielt sensitive for ubehag under de første epileringene. Vi anbefaler derfor at du velger hastighet «1» de første gangene du epilérer. Følelsen av ubehag vil avta etter gjentatt bruk. Rengjør det aktuelle området grundig før epilering for å fjerne eventuelle rester (som deodorant). Ved epilering under armene, hold armen opp slik at huden er stram, og før apparatet i forskjellige retninger. Huden kan være ekstra følsom like etter epilering, unngå derfor å påføre irriterende stoffer som for eksempel deodoranter med alkohol.

5 Epilering av ansiktet

Hvis du vil fjerne uønsket hår i ansiktet eller på andre følsomme områder, kan du bruke toppen for ansiktet (9) som et tilbehør til epilatorhodet. De første gangene anbefaler vi at du velger hastighet «1» slik at du venner deg til epilering av de sensitive områdene. Vi anbefaler at du renser huden med et alkoholbasert desinfiserende middel før epilering. Ved epilering av ansiktet strammer du huden med den ene hånden samtidig som du med den andre hånden langsomt fører epilatoren i bryterens retning.

6 Rengjøring av epilatorhodet

Regelmessig rengjøring sikrer bedre ytelse.

a Rengjøring med rengjøringsbørsten:

Ta av toppen og børst den. Dypp rengjøringsbørsten i alkohol og rengjør pinsettene grundig fra baksiden av epilatorhodet samtidig som du dreier pinsettelementet

manuelt. Denne rengjøringsmetoden sikrer best mulig hygieniske forhold for epilatorhodet.

b Rengjøring under rennende vann:

Etter hver våt bruk må apparatet rengjøres under rennende vann. Ta av toppen og hold apparatet med epilatorhodet under rennende varmt vann. Trykk så inn utløserknappen (6) for å ta av epilatorhodet. Rist apparatet og epilatorhodet for å fjerne overflødig vann, og legg begge delene til tork før du setter dem sammen igjen.

Generell informasjon om epilering

Alle metoder som fjerner hår fra roten, kan føre til inngrodde hår og hudirritasjon (f.eks. kløe, ubehag og rødflammet hud), avhengig av hudens og hårets tilstand. Dette er normale reaksjoner som bør forsvinne raskt, men som kan være kraftigere når du fjerner hår ved roten for første gang eller hvis du har sensitiv hud. Hvis huden din fortsatt er irritert etter ca. 36 timer, anbefaler vi at du kontakter lege. Vanligvis reduseres hudreaksjonen og ubehagsfølelsen vesentlig ved gjentatt bruk av Silk-épil. I enkelte tilfeller kan det oppstå betennelse i huden hvis bakterier trenger i huden (f.eks. når apparatet berører huden). Grundig rengjøring av epilatorhodet før hver bruk vil redusere faren for infeksjon. Kontakt lege hvis du er usikker på om du kan bruke dette apparatet. I følgende tilfeller må apparatet bare brukes etter konsultasjon med lege: ved eksem, sår, betennelsestilstander i huden, som follikulitt (hårsekkbetennelse) og åreknuter rundt føflekker, ved redusert immunitet i huden, f.eks. pga. diabetes, graviditet, Raynauds sykdom, blødersykdom, candida eller immunsvikt.

B Hvordan bruke barberhodet

Barberhodet (10) er utformet for en rask og tett barbering av beina, underarmer og bikinilinja, konturtrimming og kutting av hår til 5 mm lengde. Bruk apparatet kun

på tørr hud og med hastighet «II» når barberhodet er festet på apparatet.

- a **Barbering:** velg «**1**».
- b **Konturtrimming:** velg «**0**».
- c **Kutting av hår til 5 mm lengde:** velg «**0**», og sett på trimmertoppen (I).
- d **Rengjøring:** Rengjør ikke skjærebladet (II) med børsten, da det kan skade bladet.
- e Skjæredelene bør olje regelmessig hver tredje måned.
- f Skjæreblad (II) og lamellkniv (III) bør skiftes ut når du merker at barberingsytelsen forringes.
Reservedeler kan kjøpes hos din forhandler, hos et Braun servicesenter eller via www.service.braun.com.
Du må ikke bruke barberhodet hvis skjærebladet er skadet.

Miljømessige opplysninger

Dette produktet inneholder batterier og resirkulerbart elektronisk avfall. Av miljøhensyn bør ikke dette produktet kastes sammen med husholdningsavfall, men leveres til et lokalt returpunkt.



Med forbehold om endringer.

Garanti

Vi gir 2 års garanti på produktet gjeldende fra kjøpsdato.

I garantitiden vil vi gratis rette eventuelle fabrikkasjons- eller materialfeil, enten ved reparasjon eller om vi finner det hensiktsmessig å bytte hele produktet. Denne garanti er gyldig i alle land der Braun eller Brauns distributør selger produktet.

Denne garanti dekker ikke: skader på grunn av feil bruk, normal slitasje eller skader som har ubetydelig effekt på produktets verdi og virkemåte. Garantien bortfaller dersom reparasjoner utføres av ikke autorisert person eller hvis andre enn originale Braun reservedeler benyttes. For service i garantitiden skal hele produktet leveres eller sendes sammen med kopi av kjøpskvittering til nærmeste autoriserte Braun Serviceverksted: www.service.braun.com.

Ring 22 63 00 93 for å bli henvist til nærmeste autoriserte Braun Serviceverksted.

NB

For varer kjøpt i Norge har kunden garanti i henhold til NEL's Leveringsbetingelser.

Svenska

Våra produkter är utformade för att uppfylla de högsta standarder vad gäller kvalitet, funktion och design. Vi hoppas att du kommer att ha mycket nytta av din Braun Silk-épil 7.

Läs igenom hela bruksanvisningen noga innan du använder apparaten och spara den för framtida bruk.

Braun Silk-épil 7 är utvecklad för att göra hårborttagning så effektiv, skonsam och enkel som möjligt.

Viktigt!

- Av hygieniska skäl bör du inte dela apparaten med andra.
- Den här apparaten har en specialsladd med en inbyggd, säker elförsörjning med extra låg spänning. Du ska därför inte byta ut eller ändra någon del av den. Du riskerar då att utsättas för en elektrisk stöt. För elektriska specifikationer, se texten på specialsladden. Specialsladden anpassar sig automatiskt till växelström över hela världen.
-  Den här apparaten är lämplig för användning i samband med bad eller dusch. Av säkerhetsskäl kan den då endast användas utan sladd.
- Barn från 8 år och personer med nedsatt fysisk, sensorisk eller mental förmåga eller bristande erfarenhet eller kunskap kan använda denna produkt under övervakning av en per-

son som är ansvarig för deras säkerhet samt efter att ha fått instruktioner om hur produkten kan användas på ett säkert sätt så att de är införstådda med riskerna. Barn får inte leka med produkten. Barn får inte utföra rengöring eller användarunderhåll av produkten om de inte är äldre än 8 år och övervakas av vuxen.

- När apparaten är påslagen får den aldrig komma i kontakt med håret på huvudet, ögonfransar, tygband eller liknande, för att undvika skaderisker och förhindra blockering eller skada på apparaten.

Beskrivning

- 1a Kåpa för högfrekvent massage
- 1b Effektivitetstopp
- 2 Epileringshuvud
- 3 Smartlight
- 4 Brytare med låsfunktion (4a)
- 5 Laddningsindikator
- 6 Utlösarknapp
- 7 Specialsladd
- 8 Kåpa för känsliga områden*
- 9 Ansiktskåpa*
- 10 Rakhuvud med trimmerkåpa*

* inte med alla modeller (se sidan 3)

Laddning

- Ladda apparaten innan du använder den. För bästa prestanda rekommenderar vi att du alltid använder en fulladdad apparat.
- Anslut apparaten med specialsladden till ett nätuttag, med apparaten avstängd. Uppladdningen tar ca 1 timme.
- Laddningsindikatorn (5) blinkar grönt

för att visa att apparaten håller på att laddas. När batteriet är fulladdat lyser den gröna laddningsindikatorn med ett fast sken. När apparaten är fulladdad ska den användas utan sladd.

- När laddningsindikatorn blinkar rött, anslut den på nytt med specialsladden till ett nätuttag för att ladda den.
- Ett fulladdat batteri ger upp till 40 minuters sladdlös användning.
- Våtanvändning kan minska driftstiden. Vi rekommenderar att du laddar upp apparaten efter varje gång.
- Det bästa temperaturintervallet för laddning, användning och förvaring av apparaten är mellan 15 och 35 °C. Om temperaturen ligger långt utanför detta intervall kan laddningstiden bli längre och användningstiden utan sladd reduceras.

Överhettningsskydd

Det kan hända att laddningslampan (5) lyser röd i 8 sekunder och att apparaten sedan stängs av automatiskt. Detta är en säkerhetsfunktion för att undvika att apparaten mot förmodan skulle överhettas. Ställ i så fall tillbaka brytaren i läget «0» (av) och låt apparaten svalna.

Så här använder du apparaten

Sätt på apparaten genom att trycka på låsknappen (4a) och vrid samtidigt brytaren (4) medurs till «I» eller «II».

Smartlight (3) lyser så länge apparaten är påslagen, och ger bättre synlighet av fina hårstrån och huden.

För att ta av epileringshuvudet (2), tryck ned utlösarknappen (6). Ta av det tillbehör som sitter på genom att trycka på sidorna och dra av det.

A Epilering

Epileringstips

Om du inte har använt en epilator tidigare eller om du inte har epilerat dig på länge, kan det ta lite tid innan huden anpassar

sig till epileringen. Det obehag som kan upplevas i början minskar avsevärt vid upprepade användning allteftersom huden anpassar sig till epileringen.

När du epilerar dig för första gången bör du göra det på kvällen, så att eventuell rodnad kan försvinna över natten. För att få huden att slappna av rekommenderar vi att du applicerar en fuktkräm efter epileringen.

Epilering är enklare och angenämare när hårstråna är 2–5 mm långa. Om hårstråna är längre rekommenderar vi att du rakar dig och sedan låter håret växa ut igen, under 1–2 veckor. Alternativt kan du trimma håren ner till 5 mm.

Fina hårstrån växer inte alltid upp till hudens yta. Regelbunden användning av massagesvampar (t.ex. efter en dusch) eller exfolierande peeling hjälper till att förebygga inåtväxande hårstrån eftersom en varsam skrubbing avlägsnar hudens yttersta lager och fina strån kan på så sätt ta sig igenom hudytan.

Torr användning: Huden måste vara helt torr och fri från fett eller krämer.

Våtanvändning: Apparaten kan användas på våt hud, till och med under rinnande vatten. Se till att din hud är riktigt våt så att apparaten kan glida så bra som möjligt. Rengör apparaten under rinnande vatten efter varje våtanvändning.

Så här epilerar du

Innan du börjar, se till att epileringshuvudet (2) är fastsatt, rent och har en kåpa (1a eller 1b).

- 1 Välj hastighet «I» för varsam epilering, och hastighet «II» för effektiv epilering.
- 2 Håll alltid huden sträckt när du epilerar. Se till att epileringssytan är i kontakt med huden.

För apparaten i en långsam, kontinuerlig rörelse utan tryck mot hårstrånas växtriktning, i brytarens riktning. Eftersom hårstrån kan växa åt olika håll kan det vara till hjälp

att föra apparaten åt olika håll för att uppnå ett optimalt resultat. Massagekåpan (1a) säkrar bästa möjliga hudkomfort under epileringen. Om du är van vid känslan av epilering kan du byta ut massagekåpan (1a) mot effektivitetstoppen (1b), som kommer närmare huden och bättre anpassar sig till alla områden på kroppen.

3 Epilering av benen

Epilera benen från underbenet och uppåt. Sträck ut benet när du epilerar knävecket.

4 Epilering av armhålor och bikinilinj

Kåpan för känsliga områden (8) är speciellt utvecklad för dessa områden. Placera den på epileringshuvudet. Dessa områden är särskilt smärtekänsliga, framförallt i början. Vi rekommenderar därför att du väljer hastighet «1» de första gångerna du epilerar. Känslan av obehag kommer att minska med upprepade användning. Rengör de aktuella områdena ordentligt före epileringen så att du får bort eventuella rester (av t.ex. deodorant). När du epilerar armhålan ska du sträcka upp armen så att huden är sträckt och sedan föra apparaten åt olika håll. Eftersom huden kan vara extra känslig direkt efter epileringen rekommenderar vi att du inte använder irriterande ämnen som t.ex. deodoranter med alkohol.

5 Epilering i ansiktet

För att ta bort oönskade hårstrån i ansiktet kan du använda ansiktetskåpan (9) genom att placera den på epileringshuvudet. Under de första användningarna rekommenderar vi att du väljer hastighet «1» för att vänja dig vid epilering av känsliga områden. Vi rekommenderar att du före epileringen rengör huden med ett medel som innehåller alkohol. När du epilerar ansiktet sträcker du huden med ena handen samtidigt som du med andra handen långsamt för apparaten i brytarens riktning.

6 Att rengöra epileringshuvudet

Regelbunden rengöring ger bättre prestanda.

a Rengöring med rengöringsborsten:

Avlägsna kåpan och borsta ur den. Doppa borsten i alkohol och rengör epilatorhuvudet noggrant bakifrån, samtidigt som du vrider på pincettdelen för hand. Den här rengöringsmetoden säkrar bästa möjliga hygieniska förhållanden för epileringshuvudet.

b Rengöring under rinnande vatten:

Rengör apparaten under rinnande vatten efter varje våtanvändning. Avlägsna kåpan och håll apparaten med epileringshuvudet under varmt rinnande vatten. Tryck sedan på utlösarknappen (6) för att avlägsna epileringshuvudet. Skaka apparaten och epileringshuvudet för att få bort överflödigt vatten och lämna båda delarna att torka ordentligt innan du sätter ihop dem igen.

Allmän information om epilering

Alla metoder av hårborttagning från roten kan leda till inåtväxande hår och hudirritation (t.ex. klåda, obehag eller hudrodnad) beroende på i vilket skick huden och håren är. Det här är en normal reaktion som snabbt bör gå över, men som kan vara kraftigare när du tar bort hårstrån från roten för första gången, eller om du har känslig hud. Om huden efter 36 timmar fortfarande visar tecken på irritation, rekommenderar vi att du kontaktar läkare. Vanligtvis minskar hudreaktionen och smärtan avsevärt vid upprepade användning av Silk-épil.

I vissa fall kan inflammation uppstå i huden när bakterier tränger in i huden (t.ex. när apparaten glider över huden). Noggrann rengöring av epileringshuvudet före varje användning minimerar risken för infektion. Om du känner dig osäker på om du bör använda den här apparaten ber vi dig rådfråga din läkare. Vid någon av följande sjukdomar/tillstånd bör denna produkt endast användas först efter att du har rådfrågat läkare: eksem, sår, inflam-

merad hud som follikulit (hårsäcksinflammation), åderbräck runt födelsemärken, minskad hudimmunitet, t.ex. vid diabetes mellitus, under graviditet, vid Raynauds sjukdom, blödarsjuka, svampinfektion eller bristande immunförsvar.

B Så används rakhuvudet

Rakhuvudet (10) är utformat för snabb och nära rakning av ben, armhålor och bikinilinje, samt för konturtrimning och för att klippa hår till 5 mm. Med rakhuvudet monterat ska apparaten endast användas på torr hud och med hastighet «II».

- a Rakning: välj «**II**».
 - b Konturtrimning: välj «**II**».
 - c Trimning av hår till 5 mm: välj «**II**» och sätt på trimmerkåpan (I).
 - d Rengöring: Rengör inte skärbladet (II) med borsten eftersom det kan skada det.
 - e Skärdelarna bör smörjas var tredje månad.
 - f Byt ut skärblad (II) och saxhuvud (III) när du märker av en minskad rakprestanda.
- Reservdelar kan erhållas från din återförsäljare, Braun kundservicecenter eller via www.service.braun.com.

Skydda miljön

Den här produkten innehåller batterier och elektiskt avfall. Av miljöhänsyn ska produkten inte slängas bland det vanliga hushållsavfallet utan bör lämnas in på en återvinningsstation.



Denna information kan ändras utan föregående meddelande.

Garanti

Vi garanterar denna produkt för två år från och med inköpsdatum. Under garantitiden kommer vi utan kostnad, att avhjälpa alla brister i apparaten som är hänförliga till fel i material eller utförande, genom att antingen reparera eller byta ut hela apparaten efter eget gottfinnande.

Denna garanti gäller i alla länder där denna apparat levereras av Braun eller deras auktoriserade återförsäljare.

Garantin gäller ej: skada på grund av felaktig användning eller normalt slitage, liksom brister som har en försumbar inverkan på apparatens värde eller funktion. Garantin upphör att gälla om reparationer utförs av icke behörig person eller om Brauns originaldelar inte används.

För att erhålla service under garantitiden skall den kompletta apparaten lämnas in tillsammans med inköpskvittot, till ett auktoriserat Braun verkstad: www.service.braun.com. Ring 020-21 33 21 för information om närmaste Braun verkstad.

Suomi

Tuotteemme on suunniteltu täyttämään korkeimmat laadun, toimivuuden ja muotoilun vaatimukset. Toivottavasti saat iloa ja hyötyä uudesta Braun Silk-épil 7 -laitteestasi.

Lue käyttöohjeet huolellisesti ennen käyttöä ja säilytä ne mahdollista myöhempää tarvetta varten.

Braun Silk-épil 7 on täydellinen ihonhoitojärjestelmä.

Tärkeää

- Älä anna hygieniasyiden vuoksi muiden käyttää laitetta.
- Laitteen verkkojohto on varustettu matalajännitesovittimella. Älä vaihda sen osia tai tee siihen muutoksia. Muutoin on olemassa sähköiskun vaara. Katso sähkömääräyksiä koskevat tiedot verkkojohdosta. Laitteen virtajohto mukautuu automaattisesti mihin tahansa vaihtovirtaan maailmanlaajuisesti.
-  Laite soveltuu käytettäväksi kylvyssä tai suihkussa. Turvallisuussyistä sitä voidaan käyttää vain ilman verkkojohtoa.
- Yli 8-vuotiaat lapset sekä henkilöt, joiden fyysinen, sensorinen tai henkinen toimintakyky on rajoittunut tai joilla ei ole tarvittavaa kokemusta tai tietoa laitteen käytöstä, voivat käyttää laitetta, jos heitä valvotaan ja ohjeistetaan laitteen turvallisen käytön

osalta ja he ymmärtävät käyttöön liittyvät vaaratekijät. Lasten ei saa antaa leikkiä laitteella. Lasten ei saa antaa puhdistaa tai hoitaa laitetta ilman valvontaa.

- Kun laitteeseen on kytketty virta, se ei saa olla kosketuksissa hiusten, silmäripsien, hiusnauhojen jne. kanssa loukkaantumisen sekä laitteen tukkeutumisen ja vaurioitumisen ehkäisemiseksi.

Kuvaus

- 1a Suuritaajuuksinen hierontaosa
- 1b Efficiency-kärkikappale
- 2 Epilointipää
- 3 Smartlight -valo
- 4 Virtakytkin ja lukitusnäppäimet (4a)
- 5 Latauksen merkkivalo
- 6 Vapautuspainike
- 7 Verkkojohto
- 8 Herkkien alueiden kärkikappale*
- 9 Kasvojen alueen kärkikappale*
- 10 Ajopää ja viimeistelijän kärkikappale*

* ei kaikissa malleissa (katso sivu 3)

Lataus

- Lataa laite ennen käyttöä. Laitteen parhaan suorituskyvyn takaamiseksi sitä kannattaa käyttää aina täysin ladattuna.
- Kytke laite verkkojohdolla verkkovirtaan moottori sammutettuna. Latausaika on noin yksi tunti.
- Latauksen merkkivalo (5) vilkkuu vihreänä (+) ja osoittaa, että laite latautuu. Kun akku on täysin latautunut, latauksen vihreä merkkivalo palaa yhtäjaksoisesti. Kun laite on täysin latautunut, käytä sitä ilman verkkojohtoa.
- Kun latauksen merkkivalo vilkkuu punaisena, on aika ladata laite uudelleen. Kytke laite verkkojohdolla suoraan verkkovirtaan.
- Kun laite on ladattu täyteen, akussa riittää virtaa jopa 40 minuutin käyttöaikaan.

- Märkäaajo voi lyhentää käyttöaika. Suosittelemme laitteen lataamista jokaisen käyttökerran jälkeen.
- Paras lämpötila laitteen lataamiseen, käyttöön ja säilytykseen on 15–35 °C. Jos ympäristön lämpötila on paljon kyseisen vaihteluvälin ulkopuolella, latausaika voi olla pidempi ja akun käyttöaika johdottomana on lyhempi.

Ylikuumenemissuoja

Jos laite jostain syystä ylikuumenee, latauksen merkkivalo (5) voi palaa punaisena yhtäjaksoisesti kahdeksan sekuntia, jonka jälkeen laite kytkeytyy automaattisesti pois päältä. Tämä on turvatoimenpide. Tässä tapauksessa käännä kytkin takaisin asentoon «0» (pois päältä) ja anna laitteen jäähtyä.

Laitteen käyttö

Paina lukitusnäppäintä (4a) ja käännä kytkintä (4) myötäpäivään. Voit valita nopeuden «I» tai «II».

Smartlight (3) palaa niin kauan kuin laite on käynnissä. Sen avulla näet paremmin hienot ihokarvat ja ihon.

Vaihda epilointipää (2) painamalla vapautuspainiketta (6). Irrota käytössä oleva pää ja napsauta sen tilalle toinen.

A Epilointi

Epilointivinkkejä

Jos et ole käyttänyt epilaattoria aiemmin tai jos et ole epiloinut pitkään aikaan, voi kestää hetken ennen kuin ihosi tottuu epilointiin. Alussa tuntuva kipu vähenee merkittävästi, kun laitetta käytetään toistuvasti ja iho tottuu käsittelyyn.

Kun epiloit ensimmäistä kertaa, on suositeltavaa tehdä se illalla, jotta mahdollinen punoitus häviää yön aikana. Kosteusvoiteen levittäminen on suositeltavaa epiloinnin jälkeen ihon rauhoittamiseksi.

Epilointi on helpointa ja miellyttävintä, kun ihokarvat ovat 2–5 mm:n pituisia.

Jos ihokarvat ovat tätä pidempiä, suosittelemme niiden ajamista ensin ja epilointia

1-2 viikon päästä. Vaihtoehtoisesti voit trimmata ihokarvat 5 mm:n pituisiksi.

Kuiva-ajo: Ihon tulee olla kuiva, eikä siinä saa olla rasvaa tai voiteita.

Märkäaajo: Kastele iho hyvin, niin laite liukuu parhaalla mahdollisella tavalla.

Epilointi

Varmista, että epilointipää (2) on paikallaan ja laitteessa on yksi kärkikappaleista (1a tai 1b).

- 1 Valitse nopeus «I» hellään epilointiin tai nopeus «II» tehokkaaseen epilointiin.
- 2 Venytä ihoa aina epiloinnin aikana. Varmista aina, että epilointipinta koskettaa ihoa.

Ohjaa laitetta hitaalla, jatkuvalla liikkeellä painamatta ihokarvojen kasvusuuntaa vastaan, virtakytkimen suuntaan. Koska ihokarvat voivat kasvaa eri suuntiin, voit myös ohjata laitetta eri suuntiin ihanteellisen lopputuloksen saavuttamiseksi. Hierontaosan (1a) takaa parhaan mahdollisen mukavuuden epiloinnin aikana. Jos ihosi on jo tottunut epilointiin, voit käyttää efficiency-kärkikappaletta (1b) hierontaosan sijaan, jolloin epilointi on ihonläheisempää ja mukautuu paremmin kehosi muotoihin.

3 Säären epilointi

Epiloi sääret säären alaosasta ylöspäin. Kun epiloit polven takaa, pidä jalka suoraksi ojennettuna.

4 Kainaloiden ja bikinirajan epilointi

Herkkien alueiden kärkikappale (8) on kehitetty erityisesti näitä alueita varten. Ota huomioon, että varsinkin ensimmäisillä epilointikerroilla nämä alueet ovat erityisen kipuherkkiä. Sen vuoksi ensimmäisiin epilointikertoihin suositellaan nopeusasetusta «I».

Toistuvassa käytössä kivun tunne vähenee. Puhdistava epilointi alue perusteellisesti jäämistä (kuten deodorantista) ennen epilointia. Taputtele sen jälkeen iho

kuivaksi pyyhkeellä. Pidä kainaloita epiloidessasi käsivartta kohotettuna, jolloin iho venyy, ja ohjaa laitetta eri suuntiin. Koska iho voi olla herkempi heti epiloinnin jälkeen, vältä käyttämästä ihoa ärsyttäviä aineita, kuten alkoholia sisältäviä deodoranteja.

5 Kasvojen epilointi

Kun haluat poistaa ei-toivottuja ihokarvoja kasvoilta tai muilta herkiltä ihoalueilta, käytä kasvojen alueen karkikappaletta (9). Se on lisäosa, joka asetetaan epilointipäähän (2). Ensimmäisillä käyttökertoilla suositellaan nopeusasetusta «I», jotta totut epiloinnin aiheuttamaan tunteeseen herkillä alueilla.

Suosittellemme ihon huolellista puhdistamista alkoholia sisältävällä desinfioivalla kasvovedellä. Epiloidessasi kasvoja venytä ihoa yhdellä kädellä ja ohjaa epilattoria hitaasti toisella kädellä virtakytkimen suuntaan.

6 Epilointipään puhdistus

Säännöllinen puhdistus takaa paremman tehon.

a Puhdistus puhdistusharjalla:

Irrota karkikappale ja harjaa se. Puhdista epilattorin takaosan pinsetit perusteellisesti alkoholiin kostutetulla harjalla. Käännä samalla pinsettiosaa kasin. Tämä puhdistusmenetelmä tekee epilointipäästä mahdollisimman hygieenisen.

b Puhdistus juoksevan veden alla:

Puhdista laite jokaisen märkäajon jälkeen juoksevassa vedessä. Poista pää ja pidä laitetta ja epilointipäätä kuuman juoksevan veden alla. Irrota sen jälkeen epilointipää painamalla vapautuspainiketta (6). Poista ylimääräinen vesi ravistelemalla laitetta ja epilointipäätä. Anna molempien osien kuivua täysin ennen niiden kokoamista uudelleen.

Yleistä tietoa epiloinnista

Kaikki ihokarvanpoistomenetelmät, joissa karvat poistetaan juuresta, voivat aiheut-

taa ihoärsytystä (esim. ihon kutinaa, epä-mukavuutta tai punoitusta) ihon ja ihokarvojen kunnosta riippuen. Kyseessä on normaali reaktio, joka häviää yleensä nopeasti. Reaktio voi kuitenkin olla voimakkaampi, kun ihokarvoja poistetaan juuresta ensimmäisiä kertoja tai jos sinulla on herkkä iho. Jos iho on ärtynyt vielä 36 tunnin kuluttua, suositellemme kääntymistä lääkärin puoleen. Yleensä ihoreaktiot ja kivun tunne vähenevät huomattavasti, kun Silk-épil-laitetta käytetään toistuvasti.

Joissakin tapauksissa tulehdus voi syntyä, kun ihon sisään pääsee bakteereja (esimerkiksi kun laitetta liikutellaan iholla). Epilointipään perusteellinen puhdistus ennen jokaista käyttökertaa vähentää tulehdusriskiä.

Jos et ole varma laitteen soveltuvuudesta itsellesi, ota yhteyttä lääkäriin. Seuraa-vissa tapauksissa laitetta tulisi käyttää vasta, kun asiasta on keskusteltu lääkärin kanssa: ihottuma, haavat, tulehtunut iho kuten karvan juuritupen tulehdus (märkivä karvatuppi) ja suonikohjut, luomen ympäristö, ihon heikentynyt vastustuskyky, syynä esim. diabetes, raskausaika, Raynaud'n oireyhtymä, verenvuototauti, hiivatulehdus tai heikko vastustuskyky.

B Ajopään käyttö

Ajopää (10) on suunniteltu säärien, kainaloiden ja bikinirajan nopeaan ja tarkkaan ajamiseen, rajaukseen ja ihokarvojen leikkaamiseen 5 mm:n pituisiksi. Käytä ajopääosaa ainoastaan kuivalla iholla ja nopeusasetuksella II.

a Ajaminen: valitse «I».

b Rajaus: valitset «II».

c Ihokarvojen ajaminen 5 mm:n pituisiksi: valitse «I» ja aseta viimeistelijän karkikappale paikalleen (I).

d Puhdistaminen: Älä puhdista teräverkkoa (II) harjalla, koska se saattaa vahingoittaa teräverkkoa.

- e Ajo-osat tulee voidella säännöllisesti 3 kuukauden välein.
- f Vaihda teräverkko (II) ja leikkuri (III), kun huomaat ajotuloksen heikentyvän. Varaosia saa jälleenmyyjältä, Braunin asiakaspalvelusta tai osoitteesta www.service.braun.com. Älä käytä, jos teräverkko on vaurioitunut.

Ympäristöseikkoihin liittyviä tietoja

Tässä laitteessa on ladattavat akut. Ympäristönsuojelullisista syistä tuotetta ei saa hävittää kotitalousjätteen mukana käyttöään päättyessä. Hävitä tuote viemällä se Braun-huoltoliikkeen tai asianmukaiseen keräyspisteeseen.



Tiedot voivat muuttua ilman ennakoilmoitusta.

Takuu

Tälle tuotteelle myönnämme 2 vuoden takuun ostopäivästä lukien Suomessa voimassa olevien alan takuehtojen TE90 mukaan. Takuuajana korvataan veloituksetta kaikki viat, jotka aiheutuvat materiaaliavista tai valmistusvirheestä. Korvaus tapahtuu harkintamme mukaan korjaamalla, vaihtamalla viallinen osa tai vaihtamalla koko laite uuteen. Takuu on voimassa kaikkialla maailmassa sillä edellytyksellä, että laitetta myydään ko. maassa Braunin tai virallisen maahantuojan toimesta.

Takuun piiriin eivät kuulu seuraavat viat: viat, jotka johtuvat virheellisestä käytöstä, normaalista kulumisesta tai viat, jolla on vähäinen merkitys laitteen arvoon tai toimintaan. Takuun voimassaolo lakkaa, jos laitetta korjataan muualla kuin valtuutetussa Braun-huoltoliikkeessä tai jos laitteessa käytetään muita kuin alkuperäisiä varaosia.

Yksilöity ostokuitti riittää takuun voimassaolon osoittamiseksi: www.service.braun.com. Lisätietoa takuuseen liittyvistä asioista saa asiakaspalvelukeskuksestamme numerosta 020-377 877.

Polski

Nasze produkty zaprojektowano tak, aby spełniały najwyższe standardy jakości, funkcjonalności i wzornictwa. Mamy nadzieję, że będą Państwo w pełni zadowoleni ze stosowania depilatora Silk-épil 7 marki Braun.

Prosimy przed rozpoczęciem korzystania z urządzenia dokładnie zapoznać się z instrukcją obsługi oraz zachować ją do wykorzystania w przyszłości.

Depilator Silk-épil 7 marki Braun służy do usuwania niepożądanego owłosienia w możliwie najbardziej efektywny, delikatny i łatwy sposób.

Ważne

- Ze względów higienicznych urządzenia tego nie należy dzielić z innymi osobami.
- Urządzenie wyposażono w specjalny przewód, zintegrowany z bezpiecznym zasilaczem bardzo niskiego napięcia. Nie wolno dokonywać wymiany żadnych części urządzenia ani nimi manipulować. W przeciwnym razie może dojść do porażenia prądem. W celu uzyskania specyfikacji elektrycznych zapoznaj się z nadrukiem na zestawie zasilającym. Specjalny zestaw zasilający automatycznie dostosowuje się do każdego napięcia prądu zmiennego stosowanego na świecie.
-  Urządzenie nadaje się do stosowania zarówno w wannie, jak i pod prysznicem.

Ze względów bezpieczeństwa może być obsługiwane tylko bezprzewodowo.

- To urządzenie może być używane przez dzieci w wieku od 8 lat oraz przez osoby o ograniczonej zdolności fizycznej, czuciowej lub psychicznej lub nieposiadające doświadczenia i wiedzy, jeśli są nadzorowane lub zapoznały się z instrukcją bezpiecznego użytkowania urządzenia i zrozumiały zagrożenia związane z użytkowaniem. Dzieci nie mogą bawić się urządzeniem. Czyszczenie i konserwacja urządzenia nie może być wykonana przez dzieci chyba że są one starsze niż 8 lat i nadzorowane.
- Włączone urządzenie nigdy nie może wchodzić w kontakt z włosami na głowie, rękami, kawałkami tkaniny itp., gdyż mogłoby to spowodować ryzyko doznania obrażeń lub zatrzymania pracy i uszkodzenia urządzenia.

Opis

- 1a Nasadka masująca o wysokiej częstotliwości
- 1b Nasadka zwiększająca skuteczność użytkowania
- 2 Głowica depilatora
- 3 Smartlight
- 4 Przełącznik z przyciskami blokującymi (4a)
- 5 Lampka ładowania
- 6 Przycisk zwalniający

- 7 Specjalny zestaw zasilający
- 8 Nasadka do obszarów wrażliwych*
- 9 Nasadka do depilacji twarzy*
- 10 Głowica goląca z nasadką do przycinania*

* nie we wszystkich modelach
(patrz strona 3)

Ładowanie

- Przed korzystaniem z urządzenia należy je naładować. Dla zapewnienia lepszej wydajności zalecamy, aby zawsze korzystać z całkowicie naładowanego urządzenia.
- Wyłączone urządzenie podłącz do gniazdka elektrycznego za pomocą specjalnego zestawu zasilającego. Czas ładowania wynosi około 1 godziny.
- Lampka ładowania (5) miga na zielono, aby zasygnalizować, że urządzenie jest w trakcie ładowania. Gdy bateria jest w pełni naładowana, lampka ładowania zaczyna świecić światłem ciągłym. Po naładowaniu urządzenia w 100% należy stosować je bez użycia przewodów.
- Jeśli lampka ładowania miga na czerwono, ponownie podłącz urządzenie do gniazdka, używając specjalnego zestawu zasilającego w celu ponownego naładowania.
- W pełni naładowane baterie gwarantują do 40 minut nieprzerwanej pracy urządzenia w trybie bezprzewodowym.
- Stosowanie urządzenia na mokro może wpłynąć na skrócenie czasu pracy. Zalecamy ponowne ładowanie urządzenia po każdym użyciu.
- Zakres temperatur, w których najlepiej ładować, stosować i przechowywać urządzenie, to od 15 do 35°C. W przypadku gdy temperatura znacząco wybiega poza ten zakres, ładowanie może trwać dłużej, a czas pracy bezprzewodowej może być krótszy.

Zabezpieczenie przed przegrzaniem

Aktywacja funkcji zabezpieczającej przed mało prawdopodobnym przegrzaniem się urządzenia sygnalizowana jest przez

lampkę ładowania — zapala się ona na czerwono na 8 sekund, po czym urządzenie zostaje automatycznie wyłączone. Jeśli taka sytuacja ma miejsce, należy przestawić przełącznik z powrotem do położenia «0» (off) i zostawić urządzenie do schłodzenia.

Jak używać urządzenia

Włącz urządzenie, wciskając przycisk blokujący (4a) i przekręcając przełącznik (4) w prawo, do położenia «I» lub «II».

Lampka smartlight (3) będzie świecić tak długo, jak długo urządzenie pozostanie włączone. Zapewni to lepszą widoczność drobnych włosów i skóry.

Aby zdjąć głowicę depilującą (2), wciśnij przycisk zwalniający (6). Aby wymienić nasadkę, wciśnij znajdujące się na niej poprzeczne żeberka i odciągnij ją.

A Depilacja

Wskazówki dotyczące depilacji

Jeśli użytkownik nie korzystał nigdy wcześniej z depilatora lub nie przeprowadzał depilacji przez dłuższy czas, jego skóra może szybko przystosować się do depilacji. Odczuwany na początku dyskomfort znacznie osłabnie wraz z liczbą depilacji, gdyż skóra stopniowo przystosowuje się do tego procesu.

Zaleca się pierwszą depilację przeprowadzać wieczorem, tak aby ewentualne zaczerwienienia skóry mogły zniknąć przez noc. W celu uniknięcia podrażnień skóry zalecamy nałożenie na nią po depilacji kremu nawilżającego.

Depilacja jest łatwiejsza i wygodniejsza, gdy depilowane włosy mają optymalną długość 2–5 mm. Jeśli włosy są dłuższe, zalecamy wcześniejsze zgolenie ich, a następnie wydepilowanie, gdy odrosną po upływie tygodnia lub dwóch. Alternatywnie można przyciąć włosy do długości 5 mm. Cienkie, odrastające włosy mogą nie wyrastać spod powierzchni skóry. Regularne stosowanie gąbek do masażu (np.

po prysznicu) lub peelingów złuszczących skórę pozwala zapobiegać wrastaniu włosów, gdyż delikatne złuszczenie usuwa górną warstwę skóry, co pomaga włosom przedostać się przez jej powierzchnię.

Stosowanie na sucho: Skóra musi być sucha, nienatłuszczona i nienakremowana.

Stosowanie na mokro: Urządzenie można stosować na mokrą skórę, nawet pod bieżącą wodą. Upewnij się, że Twoja skóra jest wystarczająco wilgotna, aby zapewnić optymalny poślizg depilatora. Po każdym użyciu depilatora na mokro umyj go pod bieżącą wodą.

Jak depilować

Przed rozpoczęciem korzystania z depilatora upewnij się, że głowica depilująca (2) jest czysta i że umieszczono na niej nasadkę (1a lub 1b).

1 Wybierz prędkość — prędkość «I» służy do delikatnej depilacji, prędkość «II» do intensywnej depilacji.

2 W trakcie depilacji zawsze naciągaj skórę. Upewnij się, że część depilująca dobrze przylega do skóry.

Depilator należy prowadzić wolnym, płynnym ruchem, bez naciskania, pod włos. Aby uzyskać optymalny efekt, warto prowadzić urządzenie w różnych kierunkach, ponieważ włosy mogą rosnąć w różne strony. Nakładka masująca (1a) gwarantuje skórze komfort w trakcie depilacji. Jeśli użytkownik jest już przyzwyczajony do depilacji i chce szybciej usuwać włosy, nasadkę masującą (1a) można zastąpić nasadką zwiększającą skuteczność (1b) - zapewniającą maksymalny kontakt ze skórą, która dodatkowo charakteryzuje się lepszym dopasowaniem do wszystkich obszarów ciała.

3 Depilacja nóg

Nogi należy depilować od dołu do góry. Podczas depilacji pod kolanem noga powinna być wyprostowana.

4 Depilacja pach i okolic bikini

Nasadka do obszarów wrażliwych (8) została zaprojektowana specjalnie do stosowania w tych właśnie obszarach. Załóż ją na głowicę depilującą. Zwłaszcza na początku obszary te są szczególnie wrażliwe na ból. Dlatego zalecamy, aby początkowo korzystać z prędkości «I». Podczas każdej następnej depilacji uczucie bólu będzie mniejsze. Przed depilacją należy dokładnie umyć miejsca przeznaczone do depilacji, oczyszczając skórę (np. z resztek dezodorantu). Podczas depilowania pachy należy trzymać wysoko podniesioną rękę, aby skóra była napięta, i kierować urządzenie w różne strony. Skóra tuż po depilacji może być bardziej wrażliwa, dlatego radzimy unikać stosowania takich substancji jak dezodoranty z alkoholem.

5 Depilacja nóg

Do usuwania niepożądanych włosów z twarzy należy stosować opcjonalną nasadkę do depilacji twarzy (9), umieszczając ją na głowicy depilującej. Radzimy na początku wybierać prędkość «I», aby skóra w miejscach wrażliwych mogła przyzwyczać się do depilacji. Zalecamy przed depilacją umyć skórę środkiem dezynfekującym zawierającym alkohol, aby zapewnić odpowiedni poziom higieny. W trakcie depilacji twarzy skórę należy naciągać jedną dłońią, a drugą delikatnie przesuwając depilator.

6 Czyszczenie głowicy depilującej

Regularne czyszczenie gwarantuje lepszą wydajność.

a Czyszczenie szczoteczką:

Zdejmij nasadkę i wyczyść ją szczoteczką. Starannie wyczyść głowicę depilującą od tylnej strony, używając szczoteczki zamoczonej w alkoholu. W trakcie czyszczenia ręcznie obracaj ostrza. Ta metoda czyszczenia pozwala utrzymać głowicę depilującą w czystości i zapewnia najlepsze warunki higieny.

b Czyszczenie pod bieżącą wodą:

Po każdym użyciu depilatora na mokro umyj go pod bieżącą wodą. Zdejmij nasadkę. Trzymaj urządzenie razem z głowicą depilującą pod gorącą, bieżącą wodą. Następnie zdejmij głowicę depilatora, naciskając przycisk zwalniający (6). Dokładnie wstrząśnij zarówno głowicą depilującą jak i samym urządzeniem, aby usunąć resztki wody. Pozostaw obie części do wyschnięcia. Przed ponownym zamontowaniem upewnij się, że są one zupełnie suche.

Podstawowe informacje o depilacji

Wszystkie metody usuwania włosów przy samej nasadzie mogą powodować wrastanie włosów i podrażnienia (np. swędzenie, dyskomfort i zaczerwienienie skóry) w zależności od kondycji skóry i włosów. To jest normalna reakcja, która powinna zniknąć w krótkim czasie, ale może być nasiloną, jeśli włosy są usuwane przy samej nasadzie po raz pierwszy albo przy wrażliwej skórze. Jeśli po upływie 36 godzin skóra nadal jest podrażniona, zaleca się wizytę u lekarza. Zazwyczaj reakcja skóry i uczucie bólu znacznie łagodnieją wraz z kolejnymi użyciami depilatora Silk-épil.

Rzadko zdarza się wystąpienie zapalenia skóry spowodowane przeniknięciem bakterii do skóry (np. podczas przesuwania depilatora po niej). Dokładne czyszczenie głowicy depilatora przed każdym użyciem zmniejsza ryzyko wystąpienia infekcji.

W razie jakichkolwiek wątpliwości dotyczących zastosowania tego urządzenia skonsultuj się z lekarzem. W następujących przypadkach depilator może być stosowany tylko po wcześniejszej konsultacji lekarskiej: egzema, rany, stany zapalne spowodowane zapaleniem skóry, np. zapalenie mieszków włosowych (ropiejące mieszki włosowe), zwężenie naczyń krwionośnych wokół pieprzyków, zmniejszona odporność skóry, np. przy cukrzycy lub w czasie ciąży, choroba Raynauda, hemofilia, grzybica lub brak odporności.

B Jak używać głowicy golącej

Głowica goląca (10) służy do szybkiego i dokładnego golenia miejsc pod pachami i okolic bikini, przycinania modelującego i obcinania włosów do długości 5 mm.

Depilatora wyposażonego w końcówkę z głowicą golącą należy używać wyłącznie na skórę suchą i z prędkością «II».

a Golenie: wybierz «**II**».

b Przycinanie modelujące: wybierz «**II**».

c Przycinanie włosów do długości 5 mm: wybierz «**II**» i załóż nasadkę do przycinania (I).

d Czyszczenie: Nie wolno czyścić folii golącej (II) szczotką, gdyż może to spowodować jej uszkodzenie.

e Części golące należy regularnie smarować (co 3 miesiące).

f W przypadku zauważenia pogorszenia się jakości golenia należy wymienić ramkę folii (II) i blok ostrzy (III). Części zamienne można zakupić u sprzedawców detalicznych, w Centrum Obsługi Klienta Braun lub poprzez stronę internetową www.service.braun.com. Nie należy się golić w przypadku uszkodzenia folii.

Utylizacja

Produkt zawiera baterie i/lub odpady elektryczne nadające się do recyklingu. Z uwagi na ochronę środowiska nie wolno utylizować go razem z odpadami komunalnymi. Produkt należy przekazać do miejscowego punktu zbiórki tego typu odpadów.



Może ulec zmianie bez uprzedzenia.

Warunki gwarancji

1. Procter & Gamble International Operation SA, z siedzibą w Route de St-Georges 47, 1213 Petit Lancy 1 w Szwajcarii, gwarantuje sprawne działanie sprzętu w okresie 24 miesięcy od daty jego wydania Konsumentowi. Ujawnione w tym okresie wady będą usuwane bezpłatnie przez autoryzo-

- wany punkt serwisowy, w terminie 14 dni od daty dostarczenia sprzętu do autoryzowanego punktu serwisowego.
2. Konsument może wysłać sprzęt do naprawy do najbliższej znajdującego się autoryzowanego punktu serwisowego lub skorzystać z pośrednictwa sklepu, w którym dokonał zakupu sprzętu. W takim wypadku termin naprawy ulegnie wydłużeniu o czas niezbędny do dostarczenia i odbioru sprzętu.
 3. Konsument powinien dostarczyć sprzęt w opakowaniu należycie zabezpieczonym przed uszkodzeniem. Uszkodzenia spowodowane niedostatecznym zabezpieczeniem sprzętu nie podlegają naprawom gwarancyjnym. Naprawom gwarancyjnym nie podlegają także inne uszkodzenia powstałe w następstwie okoliczności, za które Gwarant nie ponosi odpowiedzialności, w szczególności zawinione przez Poczty Polską lub firmy kurierskie.
 4. Niniejsza gwarancja jest ważna jedynie z dokumentem zakupu i obowiązuje w każdym kraju, w którym, to urządzenie jest rozprowadzane przez jednostkę organizacyjną firmy Procter & Gamble lub upoważnionego przez nią dystrybutora.
 5. Dokument zakupu musi być opatrzony datą i numerem oraz określać nazwę i model sprzętu.
 6. Okres gwarancji przedłuża się o czas od zgłoszenia wady lub uszkodzenia do naprawy sprzętu i zwrotnego postawienia go do dyspozycji Konsumenta.
 7. Naprawa gwarancyjna nie obejmuje czynności przewidzianych w instrukcji, do wykonania których, Konsument zobowiązany jest we własnym zakresie i na własny koszt.
 8. Ewentualne oczyszczenie sprzętu dokonywane jest na koszt Konsumenta według cennika danego autoryzowanego punktu serwisowego i nie będzie traktowane jako naprawa gwarancyjna, chyba, że oczyszczenie jest niezbędne do usunięcia wady w ramach świadczeń objętych niniejszą gwarancją i nie stanowi czynności, o których mowa w p. 7.
 9. Gwarancją nie są objęte:
 - a) mechaniczne uszkodzenia sprzętu spowodowane w czasie jego użytkowania lub w czasie dostarczania sprzętu do naprawy;
 - b) uszkodzenia i wady wynikłe na skutek:
 - używania sprzętu do celów innych niż osobisty użytek;
 - niewłaściwego lub niezgodnego z instrukcją użytkowania, konserwacji, przechowywania lub instalacji;
 - używania niewłaściwych materiałów eksploatacyjnych;
 - napraw dokonywanych przez nieuprawnione osoby; stwierdzenie faktu takiej naprawy lub samowolnego otwarcia sprzętu powoduje utratę gwarancji;
 - przeróbek, zmian konstrukcyjnych lub używania do napraw nieoryginalnych części zamiennych firmy Braun;
 - części szklane, żarówki oświetlenia;
 - ostrza i folie do golarek, wymienne końcówki do szczotek elektrycznych i irygatorów oraz materiały eksploatacyjne.
 10. Niniejsza gwarancja na sprzedany towar konsumpcyjny nie wyłącza, nie ogranicza ani nie zawiesza uprawnień Kupującego wynikających z przepisów o rękojmi za wady rzeczy sprzedanej.

Český

Naše produkty jsou zkonstruovány tak, aby splňovaly ty nejvyšší měřítka kvality, funkčnosti a designu. Věříme, že budete s používáním přístroje Braun Silk-épil 7 spokojeni.

Než začnete přístroj používat, přečtěte si pozorně tyto pokyny pro uživatele a uschovejte je pro budoucí potřebu.

Braun Silk-épil 7 je určen k co možná nejúčinnějšímu, nejjemnějšímu a nejsnadnějšímu odstraňování nechtěných chloupků.

Důležité

- Z hygienických důvodů přístroj nepůjčujte jiným osobám.
- Tento přístroj je vybaven speciálním kabelem s integrovaným bezpečným, nízkonapětovým zdrojem energie. Nevyměňujte ani nemanipulujte s žádnou jeho částí. V opačném případě se vystavujete riziku zasažení elektrickým proudem. Elektrické specifikace najdete natištěny na speciálním kabelu. Speciální kabel se automaticky přizpůsobuje jakémukoli napětí střídavého proudu kdekoli na světě.
-  Toto zařízení lze používat ve vaně nebo sprše. Z bezpečnostních důvodů je lze používat pouze jako bezdrátové.
- Děti starší osmi let a osoby se sníženými fyzickými, smyslovými či duševními schopnostmi či nedostatkem zkušeností nebo znalostí mohou přístroj používat, pouze pokud byly řádně poučeny

o jeho bezpečném používání a chápou možná rizika. Přístroj není určen jako hračka pro děti. Čištění a údržbu mohou provádět děti, pouze pokud jsou starší osmi let a jsou pod dozorem.

- Zapnutý přístroj nesmí nikdy přijít do styku s vlasy, řasami, sponkami, aby nevznikalo nebezpečí úrazu či zablokování a poškození přístroje.

Popis

- 1a Vysokofrekvenční masážní kryt
- 1b Kryt pro vyšší účinnost
- 2 Epilační hlava
- 3 Inteligentní svítlna
- 4 Přepínač s bezpečnostním tlačítkem (4a)
- 5 Kontrolka nabíjení
- 6 Tlačítko pro uvolnění
- 7 Speciální síťový přívod
- 8 Kryt pro citlivé oblasti*
- 9 Kryt pro epilaci tváře*
- 10 Holicí hlava se zastříhovačem*

* není součástí všech modelů (viz str. 3)

Nabíjení

- Před použitím přístroj nabijte. Pro nejlepší výkon doporučujeme vždy používat plně nabitý přístroj.
- Pomocí speciálního kabelu připojte zařízení s vypnutým motorem do elektrické zásuvky. Doba nabíjení je přibližně 1 hodina.
- Pokud kontrolka nabíjení (5) zeleně bliká, epilátor se nabíjí. Jakmile je baterie zcela nabitá, kontrolka nabíjení se rozsvítí. Po nabití používejte přístroj bez šňůry.
- Pokud kontrolka nabíjení bliká červeně, připojte přístroj do elektrické zásuvky pomocí speciálního kabelu a dobijte jej.
- Na plné nabití je možné přístroj bezdrátově provozovat po dobu až 40 minut.

- Používání namokro může dobu provozu zkrátit. Doporučujeme přístroj dobíjet po každém použití.
- Doporučujeme přístroj nabíjet, používat a skladovat při teplotě od 15 °C do 35 °C. V případě výrazně nižších nebo vyšších teplot se může doba nabíjení prodloužit, zatímco doba bezdrátového provozu zkrátit.

Ochrana proti přehřátí

Pro účely bezpečnosti se v nepravděpodobném případě přehřátí rozsvítí na osm sekund červeně kontrolka nabíjení a pak se přístroj automaticky vypne. V takovém případě přepněte přepínač do polohy «0» (vypnuto) a nechte přístroj vychladnout.

Jak přístroj používat

Zapněte přístroj stisknutím bezpečnostního tlačítka (4a) a otočením přepínače (4) po směru hodinových ručiček do polohy «I» nebo «II».

Inteligentní svítidla (3) svítí po celou dobu, po kterou je přístroj zapnutý. Zlepšuje tak viditelnost jemných chloupků nebo pokožky.

Před odejmutím epilační hlavy (2) stiskněte tlačítko pro uvolnění (6).

Chcete-li vyměnit kryt za jiný, stiskněte postranní tlačítka na krytu a sejměte jej.

A Epilace

Tipy pro epilaci

Pokud používáte epilátor poprvé nebo pokud jste se již dlouho neepilovali, může pokožce chvíli trvat, než si na epilaci zvykne. Počáteční pocitované nepohodlí s opakovaným používáním ustoupí, protože pokožka si na epilaci postupně zvykne.

Pokud se epilujete poprvé, doporučujeme provést epilaci večer, aby v průběhu noci ustoupilo jakékoli zarudnutí. Pro uvolnění pokožky doporučujeme po epilaci použít hydratační krém.

Epilace bude snadnější a příjemnější, pokud mají chloupky optimální délku 2–5 mm. Pokud jsou příliš dlouhé, doporučujeme je nejprve oholit a po maximálně dvou

týdnech epilovat kratší, nově rostoucí chloupky. Případně můžete chloupky zastříhnout na délku 5 mm.

Jemné, nově rostoucí chloupky nemusely ještě dorůst až na povrch pokožky. Pravidelné používání masážních houbiček (např. po sprchování) nebo exfoliačního peelingu pomáhá předcházet zarůstání chloupků, protože jemně odstraňuje horní vrstvu pokožky, a chloupky tak mohou snadno prorůst až na povrch.

Použití nasucho: Pokožka musí být suchá, bez mastnoty nebo krému.

Použití namokro: Přístroj lze používat na mokrou pokožku nebo pod tekoucí vodou. Abyste dosáhli optimálních podmínek pohybu přístroje po pokožce, neměla by být pokožka příliš mokrá. Po každém použití namokro přístroj očistěte pod tekoucí vodou.

Epilace

Před použitím vždy zkontrolujte, zda je nasazena epilační hlava (2), je čistá, s nasazeným krytem (1a nebo 1b).

- 1 Rychlost I slouží k jemné epilaci, rychlost II k účinné epilaci.
- 2 Při epilaci pokožku vždy vypínejte. Ujistěte se, že je epilační oblast v kontaktu s pokožkou.

Veďte přístroj pomalým, souvislým pohybem bez tlaku proti směru růstu chloupků, ve směru přepínače. Protože chloupky mohou růst v různém směru, může být pro dosažení optimálních výsledků vhodné vést přístroj také do různých směrů. Masážní kryt (1a) zajišťuje maximální pohodlí pokožky při epilaci. Pokud jste na epilaci zvyklí, můžete masážní kryt vyměnit za kryt pro vyšší účinnost (1b), který poskytuje těsnější kontakt s pokožkou a lépe se přizpůsobuje všem částem těla.

3 Epilace nohou

Nohy epilujte od spodní části směrem nahoru. Při epilaci pod kolenem nohu natáhněte.

4 Epilace podpaží a oblasti bikin

Kryt pro citlivé oblasti (8) byl vyvinut speciálně pro použití na těchto oblastech. Nasad'te jej na epilační hlavu. Především při počátečním používání jsou tyto oblasti velice citlivé na bolest. Proto doporučujeme při několika prvních epilacích zvolit rychlost «I». S opakovaným použitím se pocit bolesti zmírní.

Před epilací důkladně očistěte příslušné části těla a odstraňte rezidua (například deodorant). Při epilaci podpaží zvedněte paži tak, aby byla pokožka napnutá, a ved'te přístroj v různých směrech. Bezprostředně po epilaci může být pokožka citlivější, nepoužívejte proto na ni dráždivé látky, jako jsou deodoranty s alkoholem.

5 Epilace tváře

K odstranění nechtěných chloupků ve tváři použijte jako volitelný nástavec kryt pro epilaci tváře (9), který se nasazuje na epilační hlavu.

Při několika prvních použitích doporučujeme zvolit rychlost «I», abyste si na epilaci v citlivých oblastech zvykli.

Z hygienických důvodů doporučujeme před epilací pokožku očistit přípravkem s alkoholem. Při epilaci tváře napínejte pokožku jednou rukou a druhou rukou pomalu ved'te epilátor ve směru přepínače.

6 Čištění epilační hlavy

Pravidelným čištěním zlepšíte výsledky epilace.

a Čištění štětečkem:

Sejměte kryt a očistěte jej štětečkem. Pomocí štětce namočeného do alkoholu ze zadní strany důkladně vyčistěte epilační hlavu. Kleštičky přitom ručně otočte. Tímto způsobem dosáhnete nejhygieničtějšího vyčištění epilační hlavy.

b Čištění pod tekoucí vodou:

Po každém použití namokro přístroj očistěte pod tekoucí vodou. Sejměte kryt. Podržte přístroj s epilační hlavou pod

proudem horké vody. Pak stisknutím tlačítka pro uvolnění (6) sejměte epilační hlavu. Obojí, epilační hlavu i přístroj, důkladně vyklepejte a ujistěte se, že zbytek vody může volně vytéct. Dejte obě části uschnout. Před opětovným nasazením zkontrolujte, zda jsou zcela suché.

Obecné informace o epilaci

Všechny způsoby odstraňování chloupků s kořínkem mohou vést k zarůstání a podráždění (například svědění, pocitu nepohodlí nebo zarudnutí pokožky) v závislosti na stavu pleti a chloupků. Taková reakce je normální a měla by rychle odeznít. Pokud si však odstraňujete chloupky i s kořínkou poprvé nebo pokud máte citlivou pokožku, může být reakce výraznější i po několika epilacích. Pokud vaše pleť vykazuje známky podráždění i po 36 hodinách, doporučujeme kontaktovat lékaře. Obecně se reakce pleti a pocit bolesti po opakovaném používání přístroje Silk-épil snižují.

V některých případech může dojít k zánětu pokožky, pokud do kůže proniknou bakterie (například při pohybu přístroje po pokožce). Důkladné čištění epilační hlavy před každým použitím minimalizuje riziko infekce. V případě jakýchkoli pochyb o používání tohoto přístroje se obraťte na lékaře. V následujících případech by měl být přístroj používán až po poradě s lékařem: při ekzému, jizvách, pleti reagující zánícením (například folikulitidě – hnisajících vlasových folikulech), varixech, kolem mateřských znamének, při snížené imunitě pokožky, například při cukrovce, během těhotenství, při raynaudově syndromu, koebnerově fenoménu, hemofilii nebo imunitní nedostatečnosti.

B Používání holicí hlavy

Holicí hlava (10) je určena pro rychlé a těsné holení nohou, podpaží a oblasti bikin, zastříhování a stříhání chloupků na délku do 5 mm. Přístroj s nasazenou

holící hlavou používejte pouze na suchou pokožku při rychlosti «II».

- a **Holení:** Zvolte «».
- b **Zastříhování:** Zvolte «».
- c **Stříhání chloupků na délku 5 mm:**
Zvolte «» a nasad'te kryt se zastříhovačem (I).
- d **Čištění:** Nikdy nečistěte holící fólii (II) štětečkem. Mohli byste ji poškodit.
- e Holící část je potřeba pravidelně každé tři měsíce lubrikovat.
- f Jakmile si všimnete horších výsledků holení, vyměňte rám s fólií (II) a stříhač (III).
Náhradní díly jsou k dispozici u prodejce, v servisním středisku Braun nebo na webu www.service.braun.com. K holení nepoužívejte poškozenou fólii.

Likvidace

Tento výrobek obsahuje baterie a recyklovatelný elektronický odpad. V zájmu ochrany životního prostředí neodkládejte výrobek do běžného domovního odpadu, ale odevzdejte jej na příslušných sběrných místech.



Deklarovaná hodnota emise hluku tohoto spotřebiče je 72 dB(A), což představuje hladinu A akustického výkonu vzhledem na referenční akustický výkon 1 pW.

Může být změněno bez upozornění.

Záruka

Poskytujeme dvouletou záruku na výrobek s platností od data jeho zakoupení. V záruční lhůtě bezplatně odstraníme všechny vady přístroje zapříčiněné chybou materiálu nebo výroby, a to buď formou opravy, nebo výměnou celého přístroje (podle našeho vlastního uvážení). Uvedená záruka je platná v každé zemi, ve které tento přístroj dodává společnost Braun nebo její pověřený distributor.

Záruka se netýká následujících případů: poškození zapříčiněné nesprávným použitím, běžné opotřebování (například plátků holícího strojeku nebo pouzdra zastříhávače), jakož i vady, které mají zanedbatelný dosah na hodnotu nebo funkci přístroje. Pokud opravu uskuteční neautorizovaná osoba a nebudou-li použity původní náhradní díly společnosti Braun, platnost záruky bude ukončena.

Pokud v záruční lhůtě požadujete provedení servisní opravy, odevzdejte celý přístroj s potvrzením o nákupu v autorizovaném servisním středisku společnosti Braun nebo jej do střediska zašlete.

Slovenský

Naše výrobky sú skonštruované tak, aby spĺňali najvyššie štandardy kvality, funkčnosti a dizajnu. Veríme, že si užijete používanie nášho epilátora Braun Silk-épil 7.

Pred používaním tohto zariadenia si pozorne prečítajte tento návod na používanie a odložte ho pre budúce upotrebenie.

Epilátor Braun Silk-épil 7 bol navrhnutý tak, aby bol podľa možnosti čo najúčinnjší a zároveň jemný pri odstraňovaní nežiaducich chĺpkov.

Dôležité upozornenie

- Tento epilátor nezdieľajte s inými osobami z hygienických dôvodov.
- Toto zariadenie je vybavené špeciálnou prívodnou šnúrou so vstavaným bezpečným, veľmi nízkym napájacím napätím. Žiadnu časť tejto prívodnej šnúry nemeňte ani s ňou nemanipulujte. V opačnom prípade môže dôjsť k úrazu elektrickým prúdom. Elektrické technické parametre sú vytlačené na tejto špeciálnej prívodnej šnúre. Táto špeciálna prívodná šnúra sa automaticky prispôsobuje ľubovoľnému sieťovému napätiu na celom svete.
-  Toto zariadenie je vhodné pre použitie vo vani aj v sprche. Z bezpečnostných dôvodov môže byť napájané iba z batérie.
- Toto zariadenie môžu používať

deti staršie ako 8 rokov a osoby so zníženými fyzickými, zmyslovými alebo duševnými schopnosťami alebo osoby bez skúseností a znalostí, ak sú pod dohľadom alebo ak boli poučené o bezpečnom používaní tohto zariadenia a ak porozumeli nebezpečenstvám, ktoré sú s tým spojené. Nedoďte deťom, aby sa s týmto zariadením hrali. Deti mladšie ako 8 rokov alebo ak nie sú pod dohľadom nesmú vykonávať čistenie a údržbu tohto zariadenia.

- Keď je zariadenie vypnuté, nesmie prísť do kontaktu s vlasmi, mihalnicami, stužkami a podobne, aby nedošlo k zraneniu, ako aj k jeho upchaniu alebo poškodeniu.

Popis

- 1a Vysokofrekvenčný masážny nadstavec
- 1b Nadstavec pre účinnú masáž
- 2 Epilačná hlava
- 3 Osvetlenie Smartlight
- 4 Spínač s bezpečnostnými tlačidlami (4a)
- 5 Svetelný indikátor nabíjania
- 6 Uvoľňovacie tlačidlo
- 7 Špeciálna prívodná šnúra
- 8 Nadstavec pre kontakt s citlivou oblasťou*
- 9 Nadstavec na tvár*
- 10 Holiaca hlava so zastrihávacím nadstavcom*

* nie je súčasťou všetkých modelov (pozri str. 3)

Nabíjanie

- Zariadenie pred použitím nabíte. Na dosiahnutie najlepšieho výkonu odporúčame vždy používať úplne nabité zariadenie.
- Ak používate špeciálnu prívodnú šnúru, zariadenie zapojte do elektrickej zásuvky s vypnutým motorčekom. Nabíjanie trvá približne 1 hodinu.
- Pri nabíjaní epilátora bliká zelený svetelný indikátor nabíjania (5). Keď je batéria úplne nabitá, svetelný indikátor nabíjania trvalo svieti. Keď je zariadenie úplne nabité, môžete ho používať bez prívodnej šnúry.
- Keď bliká červený svetelný indikátor nabíjania, zariadenie znovu nabíte tak, že ho zapojíte do elektrickej zásuvky pomocou špeciálnej prívodnej šnúry.
- Doba prevádzky na batériu je pri úplnom nabití až 40 minút.
- Pri používaní za mokra môže byť doba prevádzky kratšia. Po každom použití odporúčame zariadenie znovu nabiť.
- Najlepší teplotný rozsah pre nabíjanie, používanie a skladovanie zariadenia je od 15 do 35 °C. Ak je teplota mimo tohto rozsahu, doba nabíjania môže byť dlhšia, kým doba prevádzky na batériu môže byť kratšia. áno.

Ochrana proti prehriatiu

Červený svetelný indikátor nabíjania niekedy svieti 8 sekúnd a potom sa zariadenie automaticky vypne ako bezpečnostná funkcia na zabránenie prehriatiu zariadenia. V takomto prípade prepnite spínač do polohy «0» (vypnuté) a zariadenie nechajte vychladnúť.

Ako používať toto zariadenie

Zariadenie zapnete stlačením bezpečnostného tlačidla (4a) a spínač (4) otočíte doprava do polohy «I» alebo «II». Osvetlenie Smartlight (3) bude svietiť tak dlho, kým je zariadenie zapnuté. Osvetľuje jemné chĺpky alebo pokožku pre lepšiu viditeľnosť.

Epilačnú hlavu (2) odpojte stlačením uvoľňovacieho tlačidla (6).

Nadstavce vymeňte stlačením bočných tlačidiel.

A Epilácia

Tipy pre epiláciu

Ak ste ešte nepoužívali epilátor alebo ak ste neepilovali dlhšiu dobu, vašej pokožke môže dlhšie trvať, kým sa prispôsobí na epiláciu. Nepohodlie na začiatku sa výrazne zníži opakovaným používaním pri postupnom prispôbovaní sa pokožky na epiláciu.

Pri epilovaní po prvý krát sa odporúča epiláciu vykonávať večer, aby cez noc zmizli všetky prípadné začervenané miesta. Aby si pokožka oddýchla, po skončení epilácie odporúčame naniesť hydratačný krém. Epilácia je jednoduchšia a pohodlnejšia, keď sú chĺpky dlhé 2 až 5 mm. Ak sú dlhšie, odporúčame ich najskôr oholiť a po 1 až 2 týždňoch epilovať kratšie, znova vyrastené chĺpky. Alebo chĺpky zastrihnite na dĺžku 5 mm.

Jemné znova vyrastené chĺpky nemusia na pokožke narásť. Pravidelné používanie masážnych špongií (napr., po sprchovaní) alebo odstraňovanie odumretých kožných buniek zabraňuje opätovnému rastu chĺpkov, pretože jemným zoškrabovaním sa odstraňuje horná vrstva pokožky a jemné chĺpky môžu prejsť na povrch pokožky.

Používanie nasucho: Pokožka musí byť suchá a zbavená mastnoty a krému.

Mokrú epiláciu: Epilátor sa môže používať na vlhkej pokožke aj pod tečúcou vodou. Na dosiahnutie optimálneho kláznia epilátora musí byť pokožka výdatne zvlhčená. Po každom mokrom epilovaní zariadenie vyčistíte po tečúcou vodou.

Ako epilovať

Pred používaním pripojte na epilátor čistú epilačnú hlavu (2) s nadstavcom (1a alebo 1b).

- 1 Pre jemnú epiláciu zvolte otáčky «I» a pre účinnú epiláciu zvolte otáčky «II».
- 2 Pri epilácii si pokožku vždy napnite. Oblasť epilácie musí byť v kontakte s pokožkou.

Epilátor ved'te pomalým a plynulým pohybom bez pritláčania na chĺpky v smere spínača. Pretože chĺpky rastú v rôznych smeroch, epilátor môžete na dosiahnutie optimálnych výsledkov tiež viesť v rôznych smeroch. Masážny nadstavec (1a) zabezpečuje počas epilácie najlepšie pohodlie pokožky. Pri citlivosti na epiláciu môžete masážny nadstavec (1a) vymeniť za nadstavec pre účinnú masáž (1b), ktorý vytvára hladší kontakt s pokožkou a umožňuje lepšie prispôsobenie všetkým miestam na tele.

3 Epilácia nôh

Pri epilovaní nôh potupujte od dolnej časti nohy smerom nahor. Pri epilovaní za kolenom majte nohu vystretú.

4 Epilácia v pazuchovej jamke a v oblasti bikín

Nadstavec pre kontakt s citlivou oblasťou (8) je špeciálne navrhnutý pre použitie na týchto miestach. Založte ho na epilačnú hlavu. Najmä na začiatku sú tieto oblasti obzvlášť citlivé na bolesť. Preto pri prvých niekoľkých minútach odporúčame spínač nastaviť do polohy «I». Pri opakovanom používaní sa citlivosť na bolesť zmierni. Pred epilovaním si dôkladne očistite prísľušnú oblasť a odstráňte rôzne zvyšky (napríklad dezodorant). Pri epilovaní v pazuchovej jamke si vystríte ruku tak, aby pokožka bola napnutá a epilátor ved'te v rôznych smeroch. Pretože pokožka môže byť po skončení epilovania citlivejšia, nepoužívajte dráždivé látky, ako napríklad dezodoranty na báze alkoholu.

5 Epilácia na tvári

Na odstraňovanie nežiaduceho ochlpenia z tváre pripojte na epilačnú hlavu voliteľný tvárový nadstavec (9).

Pri používaní počas prvých niekoľkých minútach odporúčame spínač prepnúť do polohy «I», aby sa tieto citlivé miesta prispôsobili procesu epilácie.

Pred epiláciu odporúčame na zvýšenie hygieny pokožku vyčistiť prípravkom na báze alkoholu. Pri epilovaní tváre pokožku napnite jednou rukou a druhou rukou epilátor pomaly ved'te v smere spínača.

6 Čistenie epilačnej hlavy

Pravidelným čistením sa zabezpečí lepší výkon.

a Čistenie pomocou kefkou:

Odpojte nadstavec a kefkou ho očistite. Zadnú stranu epilačnej hlavy dôkladne vyčistite kefkou namočenou do prípravku na báze alkoholu. Pri tejto činnosti ručne otočte časť s pinzetami. Tento spôsob čistenia zabezpečí pre epilačnú hlavu najlepšie hygienické podmienky.

b Čistenie pod tečúcou vodou:

Po každom používaní za mokra epilátor vyčistite pod tečúcou vodou. Odpojte nadstavec. Epilátor s epilačnou hlavou držte pod teplou tečúcou vodou. Potom epilačnú hlavu odpojte zatlačením na uvoľňovacie tlačidlo (6). Epilačnou hlavou a epilátorom riadne zatraste, aby sa odstránila všetka zostávajúca voda. Obidva diely nechajte uschnúť. Pred opätovným pripojením musia byť úplne suché.

Všeobecné informácie o epilácii

Všetky metódy odstraňovania chĺpkov od korenkov môžu mať za následok vrastanie chĺpkov a podráždenie (napr., svrbenie, nepohodlie a sčervenanie pokožky) v závislosti od stavu pokožky a ochlpenia. Toto je normálna reakcia a mala by rýchle zmiznúť, ale pri odstraňovaní chĺpkov od korenkov počas prvých niekoľkých minút alebo ak je vaša pokožka citlivá, môže byť táto reakcia silnejšia. Ak je pokožka aj po 36 hodinách stále podráždená, odporúčame vám obrátiť sa na svojho lekára. Kožná reakcia a citlivosť na bolesť značne sa znižia pri opakovanom používaní epilátora Silk-épil.

V niektorých prípadoch môže dôjsť k zápalu pokožky, ak do pokožky preniknú baktérie (napr., pri kĺzaní epilátora po pokožke). Dôkladným čistením epilačnej hlavy pred každým použitím sa môže minimalizovať nebezpečenstvo infekcie.

Ak máte nejaké pochybnosti týkajúce sa používania tohto zariadenia, poraďte sa so svojim lekárom. Toto zariadenie by sa v nasledujúcich prípadoch malo používať iba po predchádzajúcej konzultácii s lekárom: ekzém, zranenia, zápalové kožné reakcie, ako napríklad folikulitída (hnisavé vlasové folikuly), kŕčové žily, okolo materských znamienok, pri zníženej imunite pokožky, napríklad cukrovka, počas tehotenstva, Raynaudova choroba, hemofília, kandidóza alebo imunitná porucha.

B Ako používať holiacu hlavu

Holiaca hlava (10) je určená na rýchle a hladké oholenie nôh, v pazuchovej jamke a v oblasti bikín, na zastrihávanie kontúr a strihanie chĺpkov dlhých 5 mm. Epilátor s pripojenou holiacou hlavou používajte iba na suchej pokožke a so spínačom v polohe «II».

- Holenie:** vyberte polohu «I».
- Zastrihávanie kontúr:** vyberte polohu «II».
- Zastrihávanie chĺpkov dlhých do 5 mm:** vyberte polohu «III» a pripojte zastrihávací nastavtec (I).
- Čistenie:** Holiacu planžetu (II) nečistite kefkou, pretože by sa mohla poškodiť.
- Holiace diely je potrebné pravidelne mazať každé 3 mesiace.
- Keď pocítite znížený výkon holenia, vymeňte rámik s planžetou (II) a frézkou (III).
Náhradné diely si môžete zakúpiť u obchodného zástupcu alebo v zákazníckom servise Braun na lokalite www.service.braun.com. Nehoďte sa s poškodenou planžetou.

Likvidácia

Toto zariadenie obsahuje batérie a recyklovateľný elektronický odpad. V záujme ochrany životného prostredia nelikvidujte toto zariadenie jeho odhodením do domového odpadu, ale odneste ho do miestnej zberne druhotných surovín.



Deklarovaná hodnota emisie hluku tohto spotrebiča je 72 dB(A), čo predstavuje hladinu A akustického výkonu vzhľadom na referenčný akustický výkon 1 pW.

Podlieha zmenám bez predchádzajúceho upozornenia.

Záruka

Poskytujeme dvojročnú záruku na výrobok s platnosťou od dátumu jeho zakúpenia. V záručnej lehote bezplatne odstránime všetky poruchy prístroja zapríčinené chybou materiálu alebo výroby, a to buď formou opravy, alebo výmenou celého prístroja (podľa nášho vlastného uváženia). Uvedená záruka je platná v každom štáte, v ktorom tento prístroj dodáva spoločnosť Braun alebo jej poverený distribútor.

Záruka sa netýka nasledujúcich prípadov: poškodenie zapríčinené nesprávnym použitím, normálne opotrebovanie (napríklad plátok holiaceho strojčeka alebo puzdra zastrihávača), ako aj poruchy, ktoré majú zanedbateľný účinok na hodnotu alebo funkciu prístroja. Ak opravu uskutoční neautorizovaná osoba a ak sa nepoužijú pôvodné náhradné súčiastky spoločnosti Braun, platnosť záruky bude ukončená.

Ak v záručnej lehote požadujete vykonanie servisnej opravy, odovzdajte celý prístroj s potvrdením o nákupe v autorizovanom servisnom stredisku spoločnosti Braun alebo ho do strediska zašlite.

Magyar

Termékeink a legmagasabb minőségi, funkcionalitási és tervezési elvárásoknak megfelelően készültek. Reméljük, hogy élvezettel használja majd a Braun Silk-épil 7 terméket.

Kérjük, mielőtt a készüléket használja, olvassa el a használati utasítást, és tartsa meg a későbbi hivatkozásokhoz.

A Braun Silk-épil 7 készüléket úgy tervezték, hogy annak segítségével a nem kívánatos szőrszálak eltávolítása gyors, kíméletes és egyszerű legyen.

Fontos

- Higiéniai okokból ne használja másokkal együtt a készüléket.
- Készülékéhez egy speciális, törpefeszültségű biztonsági tápegységgel ellátott kábelkészlet tartozik. Semmilyen részét ne cserélje le vagy változtassa meg, különben fennáll az áramütés veszélye. Az elektromos adatok a speciális kábelkészletre nyomtatva találhatóak. A speciális kábelkészlet a világon bármelyik váltakozó feszültségű hálózathoz használható.
-  A készülék fürdőben vagy zuhanyzóban is használható. A készülék biztonsági okokból csak vezeték nélküli módban használható.
- A 8 évesnél idősebb gyermekek, illetve a csökkent fizikai, érzékelő vagy mentális képességekkel vagy tapasztalat vagy tudás hiányával rendelkező

személyek csak felügyelet mellett akkor használhatják ezt a készüléket, illetve, ha tájékoztatták őket a biztonságos használatról, és megértették a lehetséges veszélyeket. Gyerekek nem játszhatnak a készülékkel. A készülék tisztítását és karbantartását nem végezhetik 8 év alatti és felügyelet nélküli gyerekek.

- Amikor bekapcsolták, a készülék soha nem érintkezhet a hajjal, a szempillákkal, szalagokkal stb., hogy megakadályozzák a sérülés veszélyét, illetve a készülék eldugulását vagy károsodását.

Leírás

- 1a Magas frekvenciás masszírozó kupak
- 1b Hatékonysági kupak
- 2 Epilátor fej
- 3 Intelligens fény
- 4 Kapcsoló záróbillentyűvel (4a)
- 5 Töltőfény
- 6 Kioldógomb
- 7 Speciális kábelkészlet
- 8 Érzékeny területekhez való kupak*
- 9 Arckupak*
- 10 Borotvafej trimmelőkupakkal*

* nem minden model tartozéka
(lásd 3. oldal)

Töltés

- A használat megkezdése előtt töltsse fel a készüléket! A legjobb teljesítmény érdekében javasoljuk, hogy mindig teljesen feltöltött készüléket használjon!
- A speciális kábelkészlet segítségével, csatlakoztassa a kikapcsolt állapotban

lévő készüléket a hálózathoz! A feltöltési idő körülbelül 1 óra.

- A töltőfény (5) zölden villog annak jelzésére, hogy az epilátor töltődik.. Amikor az akkumulátor teljesen feltöltődött, a töltőfény folyamatosan világít. Miután teljesen feltöltötte a készüléket, azt kábel nélkül használja!
- Ha a töltőfény pirosan villog, a készüléket fel kell tölteni: csatlakoztassa a hálózathoz a speciális kábelkészlet segítségével.
- Egy teljes feltöltés legfeljebb 40 percig terjedő kábel nélküli működési időt biztosít.
- A nedves környezetben történő használat csökkenti a működési időt. Azt javasoljuk, minden használat után töltsse fel a készüléket.
- A készülék feltöltéséhez, használatához és tárolásához legideálisabb hőmérséklet 15 °C és 35 °C között van. A töltési idő hosszabb, a kábel nélküli működési idő pedig kevesebb lehet, ha a hőmérséklet messze nem éri el vagy nagyon túllépi ezt a tartományt.

Túlmelegedés elleni védelem

A készüléket az egyébként valószínűtlen túlmelegedés megakadályozása érdekében ellátták egy biztonsági jellemzővel. Emiatt, ha a töltést jelző fény pirosan világít 8 másodpercig, akkor a készülék automatikusan kikapcsol. Ebben az esetben fordítsa vissza a kapcsolót a «0» (ki) helyzetbe, és hagyja a készüléket lehűlni.

A készülék használata

A készülék bekapcsolásához a záróbillentyűt (4a) lenyomva forgassa el a kapcsolót (4) az óramutató járásával megegyező irányba, «I» vagy «II» fokozatba.

Az intelligens fény (3) a készülék bekapcsolt állapotában világít. Így jobban láthatóak a finom szőrök vagy a bőr.

Az epilálófej (2) eltávolításához nyomja meg a kioldógombot (6). A kupakok cseréjéhez nyomja meg ezeket oldalt és húzza le.

A Epilálás

Epilálási tippek

Ha korábban még nem használt epilátort vagy hosszú ideje nem epilált már, akkor eltarthat egy rövid ideig, amíg a bőre alkalmazkodik az epiláláshoz. Az először tapasztalt kellemetlen érzés többszöri használat után jelentősen csökken, ahogy a bőr hozzászokik az epiláláshoz.

Az elején tapasztalt kellemetlen érzés jelentősen csökken ismételt használatkor, mivel a bőr alkalmazkodik a folyamathoz. A bőr pihentetéséhez epilálás után javasoljuk hidratálókrém használatát. Az epilálás könnyebb és kényelmesebb, ha a szőrszálak mérete 2–5 mm közötti. Ha a szőrszálak hosszabbak, javasoljuk, hogy először borotválja le, és ezután 1 vagy 2 héttel a rövidebb, visszánövő szőröket epilálja le. A szőrt 5 mm hosszúra is trimmelheti.

Előfordulhat, hogy a finom, visszánövő szőrök nem érik el a bőrfelületet. A maszszírozó szivacsok rendszeres használata (pl. zuhanyzás után) vagy a hámlasztó peeling kezelések segítenek a szőrbenővés megelőzésében, mivel a gyengéd radírozás eltávolítja a bőr felső rétegét, a finom szőrszálak pedig átjuthatnak a bőrfelületen.

Száraz használat: Bőre legyen száraz és zsírtól vagy krémtől mentes.

Nedves használat: A készülék használható nedves bőrön, folyó víz alatt. Győződjön meg arról, hogy a bőre nagyon nedves legyen, hogy optimális csúszást érjen el a készülék számára. Minden nedves használatot követően tisztítsa meg a készüléket folyó víz alatt.

Az epilálás menete

Használat előtt győződjön meg arról, hogy az epilálófej (2) csatlakoztatva van, tiszta, és ellátta a kupakok (1a vagy 1b) egyikével.

1 Válassza ki az «I». sebességet a gyengéd epiláláshoz, a «II». sebességet a hatásos epiláláshoz.

2 Mindig nyújtsa meg a bőrét az epilálásakor. Győződjön meg arról, hogy az epiláló terület érintkezzen a bőrrel.

Vezesse a készüléket lassú, folyamatos mozgással nyomás nélkül a szőr növekedési irányával szemben, a kapcsoló irányába. Mivel a szőr különböző irányba is nőhet, az optimális eredmény elérése érdekében a készüléket különböző irányba is vezetheti. A masszírozó kupak (1a) epilálás közben biztosítja a bőr legnagyobb kényelmét. Amikor már hozzá szokott az epilálás érzéséhez, cserélje ki a masszírozó kupakot (1a) a hatékonysági kupakra (1b), amely szorosabban illeszkedik a bőrhöz és jobban alkalmazkodik a test vonalaihoz.

3 A láb epilálása

A lábait alulról felfelé epilálja. A térd mögötti epiláláshoz feszítse ki a lábát egyenesre.

4 A hónalj és a bikinivonal epilálása

Az érzékeny területekhez való kupak (8) kifejezetten az érzékeny területeken használandó. Helyezze az epilálófejre.

Különösen az első alkalmazás alatt, ezek a területek kifejezetten érzékenyek a fájdalomra. Ezért azt javasoljuk, hogy az első néhány alkalommal az I. sebességfokozatot válassza. Az ismételt felhasználásokkal a fájdalomérzet csökken.

Epilálás előtt alaposan tisztítsa meg az adott területet, hogy a maradványanyagokat (például dezodormaradék) eltávolítsa. A hónalj epilálásakor tartsa a karját felemelve, hogy a bőr megnyúljon, és különböző irányba vezesse a készüléket. Mivel közvetlenül epilálás után a bőr érzékenyebb lehet, ezért kerülje az irritáló anyagok, például az alkoholtartalmú dezodorok használatát.

5 Az arc epilálása

Az arcról történő nem kívánatos szőr eltávolításához használja az arckupakot (9) az

epilálófej opcionális kiegészítőjeként. Az első néhány használatkor javasoljuk az «I». sebességfokozat kiválasztását, hogy hozzászoktassa az érzékeny területeket az epiláláshoz.

Az epilálás előtt javasoljuk a bőr alapos megtisztítását alkohollal a megfelelő higiéniai körülmények érdekében. Az arc epilálásakor az egyik kezével feszítse ki a bőrét, és lassan vezesse a másik kezével az epilátort a kapcsoló irányába.

6 Az epilálófej tisztítása

A rendszeres tisztítás jobb teljesítményt eredményez.

a Tisztítás kefével:

Vegye le a kupakot, és kefézze ki. Alaposan tisztítsa meg hátulról az epilálófejet alkoholba mártott kefével. Eközben kézzel forgassa a csipeszelemeket. Ez a tisztítási módszer biztosítja az epilálófej legjobb higiéniai állapotát.

b Tisztítás folyó víz alatt:

Minden nedves használatot követően tisztítsa meg a készüléket folyó víz alatt. Vegye le a kupakot. Tartsa a készüléket az epilálófejjel forró folyó víz alá. Ezután nyomja meg a kioldógombot (6) az epilálófej eltávolításához. Rázza meg a készüléket és az epilálófejet, hogy eltávolítsa a felesleges vizet. Hagyja mindkét részt alaposan megszáradni. Az összeszerelés előtt győződjön meg arról, hogy ezek teljesen megszáradtak.

Általános epilálási információk

A szőrtelenítés minden a szőrt tövestől eltávolító módszere okozhat szőrbenövést és irritációt (pl. a bőr viszketését, kellemetlen érzést és bepirosodását) a bőr és a szőr állapotától függően. Ez általános reakció, és gyorsan megszűnik, de erősebb lehet, amikor az első néhány alkalommal távolítja el a szőrt tövestől, vagy, ha érzékeny a bőre. Ha 36 óra után a bőr még mindig az irritáció jeleit mutatja, akkor forduljon orvoshoz. Általában a bőrreakció és a fájdalomérzet jelentősen csökken a Silk-épil ismételt használatával.

Néhány esetben bőrgyulladás fordulhat elő, amikor baktériumok jutnak be a bőrbe (pl. amikor csúsztatja a készüléket a bőrön). A fertőzés kockázatát minimálisra csökkenti, ha alaposan megtisztítja az epilálófejet használat előtt. Ha a készülék használatával kapcsolatban kétségei vannak, forduljon orvosához. A következő esetekben a készülék kizárólag orvosi konzultációt követően használható. ekcéma, sebek, gyulladós bőrreakciók, például folliculitis (gennyes szőrtüsző) és visszér, az anyajegyek körül, a bőr csökkent immunitása, például diabetes mellitus, terhesség alatt, Raynaud-betegség, hemofília, candida vagy immundeficiencia.

B A borotvafej használata

A borotvafej (10) gyorsan és jól leborotválja a lábat, a hónaljat és a bikinivonalat, és kontúrtrimmelést és a szőr 5 mm hosszúra trimmelését is lehetővé teszi. Csatlakoztatott borotvafejjel a készüléket csak száraz bőrön használja «II» sebességfokozaton.

- a **Borotválás: válassza: «I».**
- b **Kontúrtrimmelés: válassza: «II».**
- c **A szőr trimmelése 5 mm hosszúra: válassza: «II» és tegye fel a trimmelőkupakot (I).**
- d **Tisztítás:** A borotvaszítát (II) ne tisztítsa a kefével, mert a szita károsodhat.
- e A borotvarészeket 3 havonta, rendszeresen kenni kell.
- f **Cserélje ki a szitakeretet (II) és a vágóblokkot (III), ha észleli a borotválási teljesítmény csökkenését.** Cserealkatrészeket beszerezhet a forgalmazójától vagy a Braun szervizközpontoktól vagy a www.service.braun.com oldalon. Ne használja a borotvát sérült szitával.

Eltávolítás hulladékként

A termék akkumulátorokat és újrahasznosítható elektromos hulladékot tartalmaz. A környezet védelme érdekében ne dobja a háztartási hulladékok közé, hanem a megfelelő gyűjtőpontokban távolítsa el.



Előrejelzés nélkül módosítható

Garancia

A vásárlás napjától számított 2 évig tartó garanciát biztosítunk a termékre. A garancia-időszakon belül minden anyag- és kivitelezési hibát díjmentesen helyrehozunk, belátásunk szerint vagy javítva, vagy cserélve a készüléket. Ez a garancia minden olyan országra kiterjed, ahol a készülék a Braun vagy annak kijelölt viszonteladója forgalmazásában kapható.

A garancia nem fedi a következőket: nem rendeltetésszerű használat miatt bekövetkező károsodás; kopás és elhasználódás (pl. a borotva szita- és vágókazettája); illetve a készülék értéke és működése szempontjából elhanyagolható jellegű hibák. A garancia érvényét veszti, ha a javítást erre nem jogosult személy végzi, és ha nem Braun alkatrészeket használnak.

A garancia-időszakon belüli javításhoz adja le vagy küldje el a teljes készüléket a vásárláskor kapott számlával együtt valamely hivatalos Braun Ügyfélszolgálati Szervizközpontnak vagy a vásárlás helyén.

Hrvatski

Naši proizvodi su oblikovani tako da zadovoljavaju najviše Braunove standarde kvalitete, funkcionalnosti i dizajna. Nadamo se da ćete u potpunosti uživati u upotrebi svog epilatora Braun Silk-épil 7.

Molimo vas da prije uporabe uređaja pažljivo pročitate ove upute i sačuvate ih za buduće potrebe.

Braun Silk-épil 7 oblikovan je za uklanjanje neželjenih dlačica što je moguće učinkovite, nježnije i jednostavnije.

Važno

- Iz higijenskih razloga ne dijelite ovaj uređaj s drugim osobama.
- Ovaj uređaj ima ugrađen posebni sigurnosni niskonaponski adapter. Nemojte mijenjati ili samostalno rukovati bilo kojim dijelom adaptera, jer se tako izlažete opasnosti od strujnog udara. Specifikacije u vezi električne energije otisnute su na posebnom sigurnosnom niskonaponskom adapteru. Posebni sigurnosni niskonaponski adapter automatski se prilagođava svakom naponu u svijetu.
-  Ovaj je uređaj prikladan za korištenje u kadi ili pod tušem. Iz sigurnosnih razloga, u takvim uvjetima može raditi samo bez kabela.
- Ovaj uređaj mogu koristiti djeca starija od 8 godina te osobe sa smanjenim fizičkim, osjetilnim

i mentalnim sposobnostima, kao i osobe koje nemaju pretходно dostatno iskustvo i znanje, pod uvjetom da su pod nadzorom osobe zadužene za njihovu sigurnost odnosno ako im je objašnjeno kako se uređaj koristi na siguran način tako da oni u potpunosti razumiju moguće rizike prilikom korištenja. Djeca se ne smiju igrati s uređajem. Djeca ne smiju čistiti i održavati uređaj osim ako nisu starija od 8 godina te pod nadzorom odrasle osobe.

- Kad je uključen, uređaj nikada ne smije doći u dodir s vašom kosom, trepavicama, vrpcama, itd. kako bi se spriječila bilo kakva ozljeda kao i da bi se spriječilo blokiranje ili oštećivanje uređaja.

Opis

- 1a Nastavak s visokofrekventnim masažnim kotačićima
- 1b Nastavak Efficiency
- 2 Epilacijska glava
- 3 Svjetlo smartlight
- 4 Prekidač s opcijom zaključavanja (4a)
- 5 Indikator punjenja
- 6 Mehanizam za otpuštanje
- 7 Posebni sigurnosni niskonaponski adapter
- 8 Nastavak za osjetljiva područja*
- 9 Nastavak za lice*
- 10 Brijača glava s trimerom za podrezivanje dlačica*

* samo s pojedinim modelima (vidi str. 3)

Punjenje

- Prije uporabe napunite uređaj. Za najbolji rad, preporučujemo da uvijek koristite u cijelosti napunjen uređaj.
- Uz pomoć posebnog sigurnosnog niskonaponskog adaptera spojite uređaj s izvorom električne energije. Motor uređaja pritom treba biti isključen. Punjenje traje otprilike 1 sat.
- Zeleno svjetlo indikatora punjenja (5) bljeska zeleno i tako pokazuje da se epilator puni. Kad je baterija puna, zeleno svjetlo neprestano svijetli. Kad je uređaj napunjen koristite ga bez kabela.
- Kada svjetlo bljeska crveno, to znači da je vrijeme da napunite uređaj. Uključite ga u izvor električne energije preko posebnog sigurnosnog niskonaponskog adaptera.
- U potpunosti napunjen uređaj omogućit će vam 40 minuta bežičnog rada.
- Uporaba pod vodom može skratiti vrijeme bežičnog rada. Zato vam preporučujemo da nakon svake uporabe ponovno napunite uređaj.
- Najbolja temperatura okoliša za punjenje je između 15 °C i 35 °C. U slučaju da je temperatura izvan tog raspona, uređaj bi se mogao dulje puniti, a vrijeme rada bez kabela bi se moglo skratiti.

Zaštita od pregrijavanja

Kako bi se izbjegla mogućnost pregrijavanja uređaja može se dogoditi da lampica koja signalizira praznu bateriju svijetli crveno neprekidno 8 sekundi, a onda se uređaj automatski isključuje. U tom slučaju, okrenite prekidač na «0» (iskl.) i pustite da se uređaj ohladi.

Rukovanje uređajem

Pritisnite prekidač za zaključavanje (4a) i zakrenite glavni prekidač (4) u smjeru kretanja kazaljki na satu, i potom odaberite brzinu «I» ili «II».

Dok god je uređaj uključen, svjetlo smartlight (3) će osvjetljivati područje koje epilirate, tako da bolje vidite i tanke dlačice. Za skidanje epilacijske glave (2)

pritisnite prekidač za otpuštanje (6). Nastavke mijenjate tako da pritisnete njihova bočna rebra i izvučete ih.

A Epilacija

Nekoliko korisnih savjeta u vezi epilacije

Ako nikad prije niste koristili epilator ili ga niste koristili duže vrijeme, vašoj će koži trebati malo vremena da se navikne na epilaciju. Neugodan osjećaj koji se javlja na početku smanjit će se stalnom upotrebom jer će se koža navikavati na taj postupak. Preporučujemo da prvu depilaciju napravite navečer, kako bi moguće crvenilo prestalo preko noći. Kako biste dodatno umirili kožu, preporučujemo da nakon epilacije na kožu nanesete hidratantnu kremu. Epilacija je jednostavnija i ugodnija kada su dlačice optimalne dužine, odnosno 2–5 mm. Ako su dlačice duže, preporučujemo da ih prvo obrijete pa onda obrijete kraće dlačice koje narastu za 1–2 tjedna. Jednako tako, dlačice možete podrezati na duljinu od 5 mm.

Nove tanke dlačice ponekad će ostajati ispod površine kože. Redovita upotreba spužvi za masažu (npr. nakon tuširanja) ili peelinga za uklanjanje mrtvih površinskih stanica umnogome će pomoći u sprečavanju urastanja dlačica, jer fino trljanje skida gornji sloj kože pa se dlačice mogu probiti do površine.

Suha epilacija: Neka vaša koža bude suha i nemasna. (Nemojte nanositi nikakve kreme ili losione prije epilacije.)

Mokra epilacija: Ovaj se uređaj može koristiti na mokroj koži, čak i pod tekućom vodom. Kako biste osigurali najbolje uvjete za klizanje uređaja, pobrinite se da vam koža bude podosta vlažna. Nakon svake uporabe pod vodom, dobro očistite uređaj pod tekućom vodom.

Kako se epilirati

Pripazite da je na uređaj postavljena čista epilacijska glava (2) na koju ste postavili jedan od njezinih nastavaka (1a ili 1b).

1 Za nježnu epilaciju odaberite brzinu «I», a za što učinkovitiju epilaciju odaberite «II».

2 Uvijek prilikom epilacije zategnite kožu. Pripazite da epilacijsko područje uređaja bude što bolje prislonjeno uz vašu kožu.

Vodite uređaj u sporom, kontinuiranom pokretu bez pritiska u smjeru suprotnom od rasta dlačica, u pravcu prekidača. Budući da dlačice rastu u različitim pravcima može pomoći ako uređaj vodite u različitim smjerovima kako biste postigli najbolje rezultate. Nastavak s masažnim kotačićima (1a) omogućuje da epilacija bude što ugodnija za kožu. Ako je vaša koža naviknuta na epilaciju, možete umjesto nastavka s masažnim kotačićima (1a) koristiti nastavak Efficiency (1b) koji omogućuje izravniji kontakt s kožom i bolje prilagođavanje uređaja različitim dijelovima tijela.

3 Epilacija nogu

Epilirajte noge od gležnjeva prema gore. Ispružite nogu kada epilirate područje iza koljena.

4 Epilacija pazuha i bikini-zone

Nastavak za osjetljiva područja (8) posebno je osmišljen za uporabu na takvim područjima. Postavite ga na epilacijsku glavu. Napominjemo da depiliranje ovih zona može biti podosta bolno, posebno prvih nekoliko puta. Zato preporučujemo da ispočetka za te zone koristite brzinu «I». S vremenom, ako stalno koristite epilator, osjećaj boli značajno će se smanjiti. Prije epilacije pobrinite se da te zone budu potpuno čiste (npr. da ne bude ostataka dezodoransa i sl.). Kada epilirate pazuh podignite ruku tako da je koža u potpunosti rastegnuta i pomičite aparat u različitim smjerovima. S obzirom da je koža nakon depilacije osjetljivija, izbjegavajte korištenje sredstava poput dezodoransa koji sadrže alkohol.

5 Epilacija lica

Za uklanjanje neželjenih dlačica s lica ili drugih osjetljivih područja, koristite nastavak za epilaciju lica (9) koji možete postaviti na epilacijsku glavu. Za prvih nekoliko epilacija, preporučujemo da odaberete brzinu «I» dok se te osjetljive zone ne naviknu na epilaciju.

Preporučujemo da prije epilacije kožu očistite alkoholom, kako biste osigurali higijenske uvjete. Kada epilirate lice, zategnite kožu jednom rukom i polagano vodite epilator drugom rukom u pravcu prekidača.

6 Čišćenje epilacijske glave

Redovito čišćenje osigurava bolji rad uređaja.

a Čišćenje četkicom

Skinite nastavak i iščetkajte ga. Temeljito očistite pincete sa stražnje strane epilacijske glave četkicom umočenom u alkohol. Dok to radite, rukom okrećite dio s pincetama. Ovakav vid čišćenja pruža najbolju moguću higijenu epilacijske glave.

b Čišćenje pod tekućom vodom

Nakon svake mokre epilacije očistite uređaj pod tekućom vodom. Skinite nastavak. Držite uređaj s epilacijskom glavom pod tekućom vodom. Zatim pritisnite mehanizam za otpuštanje (6) i skinite epilacijsku glavu. Dobro protresite i epilacijsku glavu i uređaj kako biste bili sigurni da nema preostale vode. Ostavite ih da se dobro osuše i tek onda vratite epilacijsku glavu na uređaj.



Općenite informacije o epilaciji

Sve metode uklanjanja dlačica mogu dovesti do urastanja dlačica i iritacije (npr. peckanja, boli, crvenila kože i sl.), a mogućnost takve reakcije prvenstveno ovisi o stanju kože i dlačica. To je normalna reakcija i trebala bi brzo prestati, no ako uklanjate dlačice epilatorom po prvi put ili imate osjetljivu kožu, reakcija zna biti i malo jača od uobičajene. Ako iritacija potraje i nakon 36 sati, preporučujemo

vam da posjetite svog liječnika. Općenito se iritacija kože, kao i osjećaj boli s vremenom, uz stalno korištenje epilatora Silk-épil, značajno smanjuju. U nekim slučajevima zna doći do manje kožne upale kao posljedice kontakta s bakterijama (npr. dok uređaj klizi niz kožu). Redovito detaljno čišćenje glave uređaja prije upotrebe umnogome će smanjiti rizik infekcije. Imate li nekih dvojbii u pogledu korištenja ovog uređaja, razgovarajte sa svojim liječnikom. Prije korištenja uređaja obavezno je konzultirati liječnika u slučaju: ekcema, rana, upalnih kožnih procesa kao što je foliculitis (gnojna upala folikula) i proširenih vena; ispučenih madeža, smanjenog imuniteta kože, npr. dijabetesa mellitusa, tijekom trudnoće, Raynaudove bolesti, hemofilije, gljivičnog oboljenja ili nedostatka imuniteta.

B Kako koristiti brijaću glavu

Brijaća glava (10) je osmišljena za brzo i temeljito brijanje nogu, pazuha i bikini-zone, definiranje kontura i podrezivanje dlačica na duljinu od 5 mm. Brijaću glavu koristite isključivo na suhoj koži i pri brzini «II».

- Brijanje:** odaberite «».
- Podrezivanje kontura:** odaberite «».
- Podrezivanje dlačica na duljinu 5 mm:** odaberite «» i postavite nastavak s trimerom (I).
- Čišćenje:** Mrežicu (II) nikada nemojte čistiti četkicom jer biste je mogli oštetiti.
- Dijelove za brijanje treba redovito podmazivati svaka 3 mjeseca.
- Zamijenite mrežicu (II) i blok noža (III) kada primijetite da više ne briju jednako dobro kao ranije. Zamjenski dijelovi (mrežica, blok noža) mogu se nabaviti u trgovinama ili u Braunovim servisnim centrima ili na www.service.braun.com. Nemojte se brijati ako je mrežica oštećena.

Odlaganje

Ovaj uređaj sadrži baterije i/ili reciklabilni električni otpad. Kako biste zaštitili okoliš, nemojte odlagati baterije ili uređaj zajedno s kućnim otpadom, već na za to predviđenim odlagalištima u vašoj zemlji.



Podložno promjenama bez prethodne najave.

Jamstvo

Za ovaj proizvod jamčimo jamstveno razdoblje od 2 godine od dana kupnje. U okviru tog razdoblja besplatno ćemo otkloniti bilo kakvu neispravnost uređaja do koje je došlo zbog zamora materijala ili pogrešaka u radu ili popravkom ili zamjenom uređaja ovisno o procjeni.

Ovo jamstvo vrijedi za svaku zemlju u kojoj ovaj uređaj distribuira Braun ili njegov ovlaštenu distributer.

Ovo jamstvo ne pokriva: štetu nastalu zbog nepravilne upotrebe, normalno trošenje materijala (npr. u slučaju trošenja mrežice na uređaju za brijanje), kao i oštećenja koja imaju neosporan utjecaj na vrijednost ili rad uređaja. Jamstvo prestaje vrijediti ako popravke vrše neovlaštene osobe te ako se ne koriste originalni Braunovi dijelovi.

Ako tijekom jamstvenog razdoblja zatrebate servis, donesite ili pošaljite cijeli uređaj zajedno s računom na adresu Braunovog ovlaštenog servisnog centra.

Napomena : Ukoliko niste u mogućnosti riješiti Vaš problem putem priložene servisne mreže ili na prodajnom mjestu molimo Vas da nazovete broj 01 66 26 555 ili 091 66 01 777 kako bi dobili daljnje upute.

SINGULI D.O.O., www.singuli.hr

10000, Zagreb, Primorska 3,

☎ 01 37 72 644

10000, Zagreb, CMP, Savica Šanci 145,

☎ 01 24 04 451

10000, Zagreb, Jospia Strganca 12,

☎ 01 37 79 029

JEŽIĆ COLOR SERVIS, 43000, Bjelovar,

Petra Zrinskog 13, ☎ 043 243 500

ELMIN, 48350, Đurđevac, R. Boškovića 20,

☎ 048 813 365

MAGREL vl.Grković Marko, 51211,

Rijeka / Matulji, Frana Supila 11,

☎ 095 911 0009

RTV SERVIS KALAICA, 34310,

Pleternica, A.M.Relkovića 6,

☎ 034 252 000

SORIĆ ELEKTRONIKA, 44000, Sisak,

A.Starčevića 35, ☎ 044 549 117

MERC&DUJMOVIĆ, 21000, Split,

Alojzija Stepinca 6, ☎ 021 537 780

ELEKTRO OBRT MARKOVIĆ, 42000,

Varaždin, K.Filića 9, ☎ 042 210 588

ALTA, 23000, Zadar, Vukovarska 3c,

☎ 023 327 666

Slovenski

Naši izdelki so oblikovani tako, da ustrezajo najvišjim standardom kakovosti, funkcionalnosti in oblike. Upamo, da boste uživali pri uporabi izdelka Braun Silk-épil 7.

Pred uporabo aparata pozorno preberite navodila za uporabo in jih shranite za prihodnje.

Braun Silk-épil 7 je bil oblikovan tako, da zagotavlja kar najbolj učinkovito, nežno in preprosto odstranjevanje neželenih dlacic.

Pomembno

- Iz higienskih razlogov aparata ne delite z drugimi osebami.
- Aparat je opremljen s kompletom s posebnim priključkom, ki ima integrirano varnostno izjemno nizko napajanje. Ne zamenjajte ali spreminjajte nobenega dela. V tem primeru lahko pride do tveganja električnega šoka. Za električne specifikacije glejte obvestilo na kompletu s posebnim priključkom. Komplet s posebnim priključkom se samodejno prilagodi kateri koli električni napetosti na svetu.
-  Aparat je primeren za uporabo v kopalni kadi ali pod tušem. Iz varnostnih razlogov ga lahko uporabljate samo brez kabla.
- Aparat lahko uporabljajo otroci, starejši od 8 let, in osebe z zmanjšanimi fizičnimi, senzoričnimi ali mentalnimi sposobnostmi ali pomanjka-

njem izkušenj in znanja, če so pod nadzorom ali so dobili navodila glede varne uporabe aparata in razumejo povezane nevarnosti. Otroci se z aparatom ne smejo igrati. Čiščenja in vzdrževanja ne smejo izvajati otroci, razen če so starejši od 8 let in so pod nadzorom.

- Ko je aparat vklopljen, ne sme priti v stik z lasmi, trepalnicami, trakovi in podobnim, da preprečite tveganje osebnih poškodb ali zaustavitve delovanja oziroma poškodbe aparata.

Opis

- 1a Visokofrekvenčni masažni nastavek
- 1b Nastavek za hitro epilacijo Efficiency
- 2 Epilacijska glava
- 3 Pametna lučka (Smartlight)
- 4 Stikalo s tipkami za zaklepanje (4a)
- 5 Lučka za polnjenje
- 6 Gumb za sprostitve
- 7 Komplet s posebnim priključkom
- 8 Nastavek za občutljive predele*
- 9 Nastavek za obraz*
- 10 Brivnik z nastavkom za prirezovanje*

* samo pri nekaterih modelih (glejte stran 3)

Polnjenje

- Pred uporabo aparat napolnite. Za najboljše delovanje vedno uporabljajte popolnoma napolnjen aparat.
- Z uporabo kompleta s posebnim priključkom vključite aparat v električno vtičnico, pri čemer mora biti motorček izklopljen. Aparat se polni približno eno uro.
- Med polnjenjem lučka za polnjenje (5) utripa zeleno, kar kaže, da se epilator polni. Ko je baterija napolnjena, lučka za polnjenje stalno sveti. Ko je aparat

napolnjen, ga uporabljajte brez električnega kabla.

- Ko lučka za polnjenje utripa rdeče, aparat znova priključite s kompletom s posebnim priključkom v električno vtičnico in ga napolnite.
- Popolna napolnjenost omogoča 40 minut brezžičnega delovanja.
- Mokra uporaba lahko skrajša čas delovanja. Priporočamo, da aparat po vsaki uporabi znova napolnite.
- Priporočena temperatura okolja za polnjenje, uporabo in shranjevanje aparata je med 15 °C in 35 °C. Če je temperatura okolice izven navedenega območja, se aparat lahko polni dlje časa, brezžično delovanje pa je lahko krajše.

Zaščita pred pregretjem

Varovalo pred sicer malo verjetno možnostjo za pregretje aparata je lučka za polnjenje, ki lahko zasveti rdeče za osem sekund, nato pa se aparat samodejno izklopi. V tem primeru stikalo znova postavite v položaj «0» (izklop) in počakajte, da se aparat ohladi.

Kako se aparat uporablja

Aparat vključite s pritiskom na tipko za zaklepanje (4a) in stikalo zavrtite v desno do položaja «I» ali «II».

Pametna lučka (Smartlight) (3) sveti dokler je aparat vklopljen. To omogoča boljšo vidljivost tankih dlačic ali kože.

Za odstranitev glave za epilacijo (2) pritisnite na gumb za sprostitev (6).

Za zamenjavo nastavkov pritisnite stranske zarezne in jo povlecite.

A Epilacija

Nasveti za epilacijo

Če epilatorja še niste uporabljali ali je od tega dlje časa, bo vaša koža potrebovala nekaj časa, da se prilagodi epiliranju.

Neugodje, ki ga lahko občutite na začetku epiliranja, se bo ob ponavljanju se uporabi občutno zmanjšalo, saj se koža pril-

godi samemu postopku.

Pri prvi epilaciji svetujemo, da jo opravite zvečer, da lahko morebitna rdečica čez noč zbledi. Za sprostitev kože po epilaciji priporočamo uporabo vlažilne kreme.

Epilacija je lažja in udobnejša, če so dlačice dolge od 2 do 5 mm. Če so dlačice daljše, vam priporočamo, da jih najprej pobirjete in nato po enem do dveh tednih epilirate krajše dlačice, ki so po britju znova zrastle. Dlačice lahko tudi prirežete na dolžino 5 mm.

Nežne dlačice, ki ponovno rastejo, morda ne bodo zrastle na površino kože. Redna uporaba masažnih gobic (na primer po tuširanju) ali pilingov za odstranjevanje odmrlih celic kože pomaga pri preprečevanju vraščanja dlačic, saj nežno drgnjenje odstrani zgornjo plast kože, tako da lahko nežne dlačice prodrejo na njeno površino.

Suha uporaba: Koža mora biti suha, brez maščobe ali kreme.

Mokra uporaba: Aparat lahko uporabljate tudi na mokri koži, celo pod tekočo vodo. Pri tem mora biti koža zelo mokra, saj boste le tako dosegli najboljše pogoje za drsenje aparata po njej. Po vsaki mokri uporabi aparat očistite pod tekočo vodo.

Kako epilirati

Prepričajte se, da je pred epilacijo glava za epilacijo pravilno nameščena, popolnoma čista (2) in skupaj z nastavkom (1a ali 1b).

- 1 Za nežno epilacijo izberite hitrost «I», za bolj učinkovito epilacijo pa hitrost «II».
- 2 Pri epiliranju kožo vedno raztegnite. Del za epiliranje mora biti v tesnem stiku z vašo kožo.

Aparat premikajte s počasnimi in neprekinjenimi gibi in brez pritiskanja v nasprotni smeri rasti dlak in v smeri stikala. Ker lahko dlačice rastejo v različne smeri, boste najboljše rezultate dosegli z vodenjem aparata v različne smeri, glede na rast dlačic. Nastavek za masažo (1a) zagotavlja kar največje udobje za vašo kožo med

epiliranjem. Vkolikor ste navajani občutka depilacije, lahko zamenjate Masažni sistem (1a) z Nastavkom za hitro epilacijo Efficiency (1b), ki zagotavlja tesnejši stik kože in izboljšano prileganje na vseh področjih telesa.

3 Epilacija nog

Epilacijo nog začnite na spodnjem delu noge in epilirajte navzgor. Pri epilaciji za kolenom naj bo vaša noga povsem iztegnjena,

4 Epilacija pazduh in bikini predela

Nastavek za občutljive predele (8) je posebej zasnovan za uporabo na teh predelih. Namestite ga na epilacijsko glavo. Na začetku so ti predeli še posebej občutljivi za bolečino. Zato priporočamo, da pri prvih nekaj uporabah izberete hitrost «I». Pri redni uporabi bo občutek bolečine izginil.

Pred epiliranjem temeljito očistite želeno območje in odstranite morebitne ostanke snovi (npr. dezodoranta). Pri epiliranju pazduhe imejte roko dvignjeno, tako da je koža raztegnjena in aparat vodite v različne smeri. Ker je koža po epiliranju lahko bolj občutljiva, ne uporabljajte snovi, ki bi jo lahko dražile, kot so na primer dezodoranti z alkoholom.

5 Epilacija obraza

Za odstranjevanje neželenih dlavic z obraza ali drugih občutljivih delov uporabite nastavek za obraz (9). To je dodatni nastavek, ki se po želji namesti na glavo za epilacijo (2).

Priporočamo, da pri prvih nekaj epilacijah izberete hitrost «I», tako da se občutljivi predeli kože navadijo na občutek pri epiliranju.

Pred epiliranjem predel razkužite, tako da ga temeljito očistite z alkoholom, kar zagotavlja ustrezno higieno. Pri epiliranju obraza kožo z eno roko raztegnite in z drugo roko počasi vodite epilator v smeri stikala.

6 Čiščenje glave za epilacijo

Redno čiščenje zagotavlja boljše rezultate.

a Čiščenje krtačke:

Odstranite nastavek in ga skrtajte.

Glavo za epilacijo temeljito očistite z zadnje strani s krtačko, namočeno v alkoholu. Med čiščenjem ročno zavrtite del s pincetami. Ta način čiščenja zagotavlja najboljše higienske pogoje za glavo za epilacijo.

b Čiščenje pod tekočo vodo:

Po vsaki mokri uporabi aparat očistite pod tekočo vodo. Odstranite nastavek. Aparat z glavo za epilacijo držite pod vročo tekočo vodo. Nato pritisnite gumb za sprostitve (6) in odstranite glavo za epilacijo. Glavo za epilacijo in aparat nato temeljito otrsote, da lahko odteče preostala voda. Počakajte, da se oba dela posušita. Pred ponovno namestitvijo se prepričajte, da sta oba dela popolnoma suha.

Splošne informacije o epilaciji

Vsi načini odstranjevanja dlavic s koreninami lahko povzročijo vraščanje dlak in draženje (npr. srbenje, neugodje ali pordečitev kože), odvisno od stanja kože in dlavic. To je običajna reakcija in običajno hitro izgine, vendar je lahko močnejša, če dlavice s korenino odstranjujete šele prvih nekajkrat ali če imate občutljivo kožo. Če je po 36-ih urah koža še vedno razdražena, priporočamo obisk zdravnika. Na splošno se kožne reakcije in občutek bolečine z redno uporabo aparata Silk-épil občutno zmanjša.



V nekaterih primerih lahko pride do vnetja kože, ko bakterije prodrejo v kožo (npr. ko z aparatom povlečete čez kožo).

Temeljito čiščenje glave za epilacijo in kože pred vsako uporabo bo zmanjšalo tveganje okužbe. Če imate kakršne koli dvome glede uporabe aparata, se posvetujte z zdravnikom. V naslednjih primerih lahko aparat uporabljate samo po predhodnem posvetovanju z zdravnikom: ekcem, rane, vneta koža kot pri folikulitisu (gnojni folikli dlavic) in varikoznih venah okrog

maternih znamenj, zmanjšana imunska odpornost kože, npr. sladkorna bolezen, med nosečnostjo, Raynaudova bolezen, hemofilija ali imunska pomanjkljivost.

B Kako uporabljati brivnik

Glava brivnika (10) je oblikovana za hitro in natančno britje nog, pazduh in bikini črte, za krajšanje obrobnih in prirezovanje dlačic na dolžino 5 mm. Z nameščenim brivnikom lahko aparat uporabljate samo na suhi koži in nastavitev hitrosti na «II».

- a **Britje:** izberite «».
- b **Krajšanje obrobnih dlačic:** izberite «».
- c **Prirezovanje dlačic na dolžino 5 mm:** izberite «» in namestite nastavek za prirezovanje (I).
- d **Čiščenje:** Mrežice brivnika (II) ne čistite s ščetko, saj lahko tako mrežico poškodujete.
- e Dele brivnika morate redno, vsake tri mesece, namazati.
- f Zunanji okvir mrežice (II) in blok rezil (III) morate zamenjati, ko opazite slabšo učinkovitost britja.
Rezervni deli so na voljo pri vašem prodajalcu, servisnih centrih Braun ali na spletnem mestu www.service.braun.com. Ne brijte se, če je mrežica poškodovana.

Odstranjevanje

Izdelek vsebuje baterije in reciklrne električne odpadke. Za zaščito okolja izdelka ne odlagajte med gospodinjske odpadke, ampak ga odnesite na ustrezna lokalna zbirna mesta.



Podatki se lahko spremenijo brez vnaprejšnjega opozorila.

Garancijski list

Za izdelek velja dveletna garancija, ki začne veljati z datumom izročitve blaga. Proizvajalec jamči, da bo izdelek deloval v garancijskem roku ob pravilni uporabi v skladu z njegovim namenom in priloženimi navodili. V garancijski dobi bomo brezplačno odpravili vse okvare izdelka, ki so posledica napak v materialu ali izdelavi, tako da vam bomo izdelek po naši presoji popravili ali v celoti zamenjali.

Če pooblaščen servis vašega izdelka ne popravi v 45 dneh, imate pravico zahtevati nov izdelek. Za sprejem v reklamacijo se šteje dan, ko je izdelek sprejet v pooblaščen servis, pri prodajalcu (distributerju) ali v trgovino, kjer ste izdelek kupili.

Čas zagotavljanja servisa, vzdrževanja, nadomestnih delov in priklopnih aparatov je 3 leta po preteku garancijskega roka. Popravila na domu zaradi zahtevnosti in neprenosljivosti sodobne servisne opreme in razpoložljivosti rezervnih delov niso mogoča.

Garancija velja na območju Republike Slovenije, pa tudi v vseh državah, kjer izdelek dobavlja podjetje Braun ali njegov pooblaščen distributer.

Garancija ne izključuje pravic potrošnika, ki izhajajo iz odgovornosti prodajalca za napake na blagu.

Garancija ne velja:

- Za okvare, ki so posledica nepravilne uporabe, normalne obrabe ali rabe oziroma napake, ki imajo zanemarljiv učinek na vrednost in delovanje izdelka.
- Ob vsakem posegu nepooblaščen osebe ali kakršnekoli druge predelave izdelka in če pri popravilu niso uporabljeni originalni Braunovi rezervni deli.

Za popravilo v garancijski dobi celotno napravo skupaj z računom in/ali izpolnjenim garancijskim listom odnesite ali pošljite na pooblaščen servisni center Braun:

Jože Ježek

Cesta 24. junija 21

1231 Črnuče – Ljubljana

Tel. št.: +386 1 561 66 30

E-mail: jezektrg.servis@siol.net

Potrošnik lahko zahtevo za popravilo v garancijski dobi za celotno napravo, skupaj z računom in/ali izpolnjenim garancijskim listom, prav tako uveljavlja tudi pri prodajalcu ali pri proizvajalcu (distributerju).

Za dodatne informacije smo vam na voljo na brezplačni telefonski številki 080 2822.

Distributer: Orbico, d. o. o., Verovškova ul. 72, 1000 Ljubljana

Proizvajalec: Braun GmbH, Frankfurter Str. 145, 61476 Kronberg, Nemčija

Türkçe

Ürünlerimiz size en yüksek standartlarda kalite, fonksiyonellik ve dizayn sunmak için tasarlanmıştır. Braun Silk-épil 7 ürünü-nüzden memnun kalacağınızı umarız.

Cihazı kullanmadan önce lütfen kullanım talimatlarını dikkatli ve tam olarak okuyunuz ve gerektiğinde başvurabilmek için saklayınız.

Braun Silk-épil 7 istenmeyen tüylerinizi etkili, nazik ve kolay bir şekilde almanız için tasarlanmıştır.

Önemli:

- Hijyenik sebeplerden dolayı ürünü başkalarıyla paylaşmayınız.
- Ürününüzün yanında Güvenlik Ekstra Düşük Voltajlı özel bir kablo seti verilmiştir. Herhangi bir parçasını değiştirmeyiniz ya da kurcalamayınız. Elektrik şoku riski taşımaktadır.
-  Bu ürün küvet ya da duşta kullanım için uygundur. Güvenlik açısından ürünü kullanırken kablosuz olarak kullanın.
- Bu aygıt, 8 yaş ve üzeri çocuklar tarafından kullanılabilir. Fiziksel, duyuşsal ve zihinsel kapasitesi kısıtlı veya deneyimi ve bilgisi olmayan kişiler; gözetim altında ya da cihazın güvenli kullanımı hakkında bilgilendirildikten ve yanlış kullanımı durumunda oluşabilecek zararları kavradıktan sonra cihazı kullanabilirler. Çocuklar cihazla oynamamalıdır. Temizleme ve bakım işlemleri, gözetim altında ve 8 yaşından büyük olmayan çocuklar tarafından yapılmamalıdır.
- Fiziksel yaralanma ve zararları önlemek için cihaz açık konumdayken kumaşlara, kirpiklerinize ya da saçınıza kesinlikle değdırmeyiniz.

Tanım

- 1a Yüksek frekanslı masaj kapağı
- 1b Etki artırıcı kapak
- 2 Epilasyon başlığı

- 3 Smartlight
- 4 Kilit anahtarlı kapama tuşu (4a)
- 5 Şarj Işığı
- 6 Başlık çıkarma tuşu
- 7 Özel kablo Seti
- 8 Hassas bölge ataçmanı*
- 9 Yüz Başlığı*
- 10 Düzeltici kapaklı tıraş başlığı*

* tüm modellerde bulunmamaktadır (bkz. Sayfa 3)

Şarj Etme

- Kullanmadan önce cihazınızı şarj edin. En iyi performans için ürününüzü her zaman şarjı tam doluyken kullanmanızı tavsiye ediyoruz.
- Cihazınızı kapalıyken özel kablo setini kullanarak cihazınızı prize takın. Şarj etme süresi ortalama olarak 1 saattir.
- Şarj Işığı (5) yeşil yanıp sönyorsa cihazınız şarj olmaya başlamış demektir. Batarya tamamen şarj olduğunda, şarj ışığı sürekli yanmaya başlar. Cihazınız tam olarak şarj olduğunda kablosuz olarak kullanın.
- Kırmızı şarj ışığı yanıp söndüğü zaman, cihazı, özel kablo setini kullanarak yeniden şarj olması için elektrik prizine bağlayınız.
- Tam şarj 40 dakikaya kadar kablosuz işletim süresi sağlar.
- Islak kullanım, cihaz kullanımı sürenizi kısaltabilir. Cihazınızı her kullanımdan sonra şarj etmenizi öneririz.
- Cihazınızı şarj etmek, kullanmak ve saklamak için en ideal çevre ısı derecesi 15 °C ile 35 °C arasındadır. İdeal ısı hariçinde, cihazınız daha uzun sürede şarj olabilir ya da kablosuz kullanım süresi kısaltabilir.

Fazla Isınmaya karşı koruma

Bir emniyet önlemi olarak cihazın fazla ısınmasını önlemek üzere şarj ışığı 8 saniye boyunca kırmızı yanabilir ve cihazınız otomatik olarak kapanır. Bu durumda, cihazınızı «0» (kapalı) konumuna getirin ve soğumaya bırakın.

Cihazı Çalıştırmak için

Kilit anahtarına (4a) basıp açma tuşunu (4) saat yönünde çevirerek «I» ya da «II» pozisyonuna getirip cihazınızı çalıştırın. Cihazınız çalıştığı zaman Smartlight ışığı (3) açılacaktır. Smartlight ışığı ince tüyleri daha kolay görmenizi sağlar.

Epilasyon başlığını çıkarmak için başlık çıkarma tuşuna (6) basın. Kapakları (1a), (1b) ya da (8) değiştirmek için yanlardaki çıkıntılara basarak çıkartın.

A Epilasyon

Epilasyon Önerileri

Eğer daha önce epilator kullanmadıysanız ya da uzun zamandır epilasyon yapmadıysanız cildinizin epilasyona adapte olması kısa bir süre alabilir. Genellikle, ilk başta hissedilen rahatsızlık ürünü kullanmaya devam ettikçe cilt sürece alıştığı için çok ciddi miktarda azalacaktır.

İlk defa epilasyon yaptığınız zaman, kızarıklık sabaha kadar kaybolacağı için gece yapmayı tercih edin. Cildinizi rahatlatmak için epilasyon sonrası nemlendirici kremler kullanmanızı tavsiye ediyoruz.

Tüyleriniz 2–5 mm arasında uzunlukta olduğu zaman daha rahat ve kolay epilasyon yaparsınız. Eğer tüyleriniz daha uzunsu ilk önce tıraş etmenizi ve 1-2 hafta kadar tekrar uzamasını beklemenizi tavsiye ederiz. Alternatif olarak düzelticiyle tüylerinizi 5 mm boyuna kısaltabilirsiniz. Tekrar uzamaya başlayan ince tüyler, cildin yüzeyinden dışarıya doğru uzayamazlar. Düzenli olarak kullanacağınız masaj süngeri (örneğin duştan sonra) veya kese lifi gibi ürünler batık tüylerin oluşmasını engeller. Zira, bu şekilde cildinizin en üst, deri tabakasını alır ve ince tüylerin daha kolay bir şekilde cilt yüzeyinden dışarı çıkabilmelerini sağlarsınız.

Kuru kullanım:

Cildiniz kuru ve yağ ya da kremden arındırılmış olmalıdır.

Islak Kullanım:

Cihaz, ıslak cilt üzerinde, hatta akmakta olan suyun altında bile kullanılabilir. Cihaz için maksimum kayma koşullarının elde edilebilmesi için cildinizin tamamen nemli olmasını sağlayınız. Her su altında kullanımdan sonra cihazı akan suda temizleyiniz.

Nasıl Epilasyon yapılır

Kullanmadan önce, epilasyon başlığının (2) temiz ve epilasyon kapağı (1a veya 1b) olduğundan emin olun.

1 Daha nazik bir epilasyon için hız «I», daha etkili bir epilasyon için «II» yi seçin.

2 Epilasyon yaparken her zaman cildinizi gerin. Cildinize yakın temas içinde epilasyon yaptığınızdan emin olun.

Cihazı tüylerinizin uzama yönünün tersine bastırmadan yavaş ama sürekli olarak hareket ettirin. Tüylerinizin uzama yönleri değişebildiği için cihazı farklı yönlere hareket ettirmek daha iyi bir sonuç almanızı sağlayabilir. Masaj kapağı (1a) epilasyon süresince en iyi cilt konforunu sağlar. Eğer epilasyona alıştıysanız, epilasyon yaparken, masaj ataçmanını (1a), etki artırıcı kapak (1b) ile değiştirebilirsiniz. Etki artırıcı kapak (1b), tüm vücut bölgeleri için yakın bir cilt teması ve uyum sağlar.

3 Bacaklarda epilasyon

Bacaklarınızda alt bacaklardan başlayarak yukarı doğru epilasyon yapınız. Diz bölgenizin arkasını epilasyon yaparken bacağınızın düz bir şekilde uzatılmış olmasını sağlayınız.

4 Koltuk altı ve bikini bölgesi epilasyonu

Hassas bölge ataçmanını (8) özellikle hassas bölgelerde kullanılmak üzere tasarlanmıştır. Epilasyon başlığının üzerine yerleştirin. Önemle hatırlatmak isteriz ki, özellikle başlangıç aşamalarında bu bölgeler acıya karşı ekstra duyarlı olabilir. Bu sebeple ilk bir kaç kullanımınızda, hız «I» i seçmenizi tavsiye ederiz. Düzenli ve tekrar eden

kullanımlar sonunda duyulan acı hissinde azalma olacaktır. Epilasyondan önce, cildin yabancı maddelerden arındırıldığından emin olunuz (deodorant, vs.). Koltukaltını epilasyon yaparken cildinizin gergin olmasını sağlayacak şekilde kolunuzu yukarı kaldırın ve cihazı farklı yönlere doğru hareket ettirerek kullanınız. Epilasyon sonrası cilt daha hassas olabileceği için alkol içeren tahriş edici maddelerin kullanılmamasını tavsiye ederiz. (örn. Alkollü deodorant vs.)

5 Yüz Epilasyonu

Yüzünüzdeki istenmeyen tüyleri almak için yüz başlığını (9) epilasyon başlığına (2) takın. İlk bir kaç kullanımda, hassas bölgelerinize epilasyon yapmanız için hız «I» i kullanmanızı tavsiye ederiz. Epilasyondan önce cildinizi alkol içeren bir tonikle temizlemenizi öneririz. Yüzünüze epilasyon yaparken ürünü, diğer elinizle cildinizi gerebileceğiniz bir şekilde tutun. Ürünü, tüylerin çıkma yönünün tersine doğru yavaşça kaydırarak çekin.

6 Epilasyon başlığını temizlemek

a Fırça ile temizleme:

Başlık üstündeki ataçmanı çıkartın ve fırça ile temizleyin. Alkole batırılmış bir fırça ile epilasyon başlığının arka tarafındaki cımbızları iyice temizleyiniz. Bunu yaparken manuel olarak cımbız silindirin döndürün. Bu temizlik metodu epilasyon başlığının en hijyenik biçimde temizlenmesini sağlar.

b Akan su altında temizleme:

Her ıslak kullanımdan sonra cihazınızı akan suyun altında temizleyin. Kapağı çıkartın ve cihazı epilasyon başlığı ile akan ılık suyun altına tutunuz. Daha sonra başlık çıkartma tuşuna (6) basarak epilasyon başlığını çıkartınız. Her ikisini de iyice silkeleyiniz, gövdenin ve epilasyon başlığının üzerindeki suların aktığından emin olunuz. Her iki parçayı da kurumaya bırakınız. Tekrar takmadan önce iyice kurduklarından emin olunuz.

Epilasyon hakkında genel bilgiler

Tüylerin kökten alındığı tüm epilasyon yöntemleri cildin ve tüyün durumuna bağlı olarak iritasyona sebep olabilir (örn. Kaşıntı, rahatsızlık, kızarıklık vs.). Bu normal bir reaksiyondur ve hemen geçmesi gerekir; ama eğer tüylerinizi birkaç seferdir ilk defa kökten alıyorsanız ya da hassas bir cilde sahipseniz bu durum daha uzun sürebilir. Eğer 36 saat sonra, cilt hala normal değilse, doktora başvurunuz. Genellikle, cilt reaksiyonları ve acı hissi ürünü kullanmaya devam ettikçe çok ciddi miktarda azalacaktır.

Bazı durumlarda, cildin altına nüfuz eden bakteriler, ciltte enfeksiyon yaratabilir (örn. Cihazı cildin üzerinde gezdirirken). Bu riski minimuma indirmek için epilasyon başlıklarını her kullanımdan önce iyice temizleyiniz.

Eğer ürünü kullanmakla ilgili herhangi bir şüpheniz varsa, doktorunuza başvurunuz. Ürün aşağıdaki durumlarda ancak bir doktorun tavsiyesiyle kullanılabilir: egzema, yaralar, follikülitis (kıl kökü iltihabı) gibi iltihaplı cilt reaksiyonları (iltihaplı kıl kökleri) ve benlerin çevresindeki varisli damarlar; şeker hastalığı, hamilelik, Raynaud hastalığı, hemofili ve immün yetmezliği gibi cildin bağışıklığını azaltan durumlar.

B Tıraş başlığı nasıl kullanılır

Tıraş başlığı (10) bacaklarınız, koltuk altınız ve bikini bölgenizi hızlı ve yakın tıraş etmeniz, düzeltmeniz ve 5 mm uzunluğundaki tüylerinizi kesmeniz için tasarlanmıştır. Cihazı tıraş başlığı takılı şekilde sadece kuru ciltte ve hız ayarı II de kullanın.

a **Tıraş:** «» seçin.

b **Düzeltilme:** «» seçin.

c **5 mm uzunluğundaki tüyleri düzeltme:**

«» seçin ve düzeltici kapağı takın (I).

d **Temizlik:** Tıraş eleğini (II) fırça ile temizlemeyin, çünkü bu eleğe zarar verebilir.

e Tıraş parçalarının her 3 ayda bir düzenli olarak yağlanması gerekmektedir.

f Tıraş performansında bir azalma fark ettiğinizde eleğinizi (II) ve kesici

bloğunuzu (III) değiştirin. Yedek parçaları bayiinizden, Braun Servis Merkezleri'nden veya www.service.braun.com adresinden temin edebilirsiniz. Hasar görmüş bir elek ile tıraş olmayın.

Çevre Bilgisi

Bu ürün pil ve geri dönüştürülebilir elektrikli atık içermektedir. Doğal çevreyi korumak adına, lütfen ürünü kullanım ömrü sonunda ev atıkları ile beraber atmayınız. Ürünü atmak istediğinizde bulunduğunuz ülkenin katı atık kuralları çerçevesinde yok ediniz.

Bu bilgiler, bildirim yapılmadan değiştirilebilir.

AEEE Yönetmeliğine Uygundur



Bakanlıkça tespit ve ilan edilen kullanım ömrü 7 yıldır.

Üretici firma ve CE uygunluk değerlendirme kuruluşu:

Braun GmbH
Frankfurter Straße 145
61476 Kronberg / Germany

İthalatçı Firma:

Procter & Gamble Satış ve Dağıtım Limited Şirketi

İçerenköy Mah. Askent Sok. No: 3 A,

34752 Ataşehir, İstanbul

Tel: (0216) 463 80 00

P&G Tüketici Hizmetleri: PK. 61 34739

Erenköy/İstanbul

Ücretsiz Danışma Hattı: 0800 261 6365

(Sabit hattan arayınız)

TÜKETİCİNİN HAKLARI

Malın ayıplı olduğunun anlaşılması durumunda tüketici, 6502 sayılı Tüketicinin Korunması Hakkında Kanununun 11 inci maddesinde yer alan; a) Satılanı geri vermeye hazır olduğunu bildirerek sözleşmeden dönme, b) Satılanı alkoyup ayıp oranında satış bedelinden indirim isteme, c) Aşırı bir masraf gerektirmediği takdirde, bütün masrafları satıcıya ait olmak üzere satılanın ücretsiz onarılmasını isteme, ç) İmkân varsa, satılanın ayıpsız bir misli ile değiştirilmesini isteme, seçimlik haklarından birini kullanabilir. Satıcı, tüketicinin tercih ettiği bu talebi yerine getirmekle yükümlüdür. Tüketicinin, ücretsiz onarım hakkını kullanması halinde malın; garanti süresi içinde tekrar arızalanması, tamiri için gereken azami sürenin aşılması, tamirinin mümkün olmadığı, yetkili servis istasyonu, satıcı, üretici veya ithalatçı tarafından bir raporla belirlenmesi durumlarında; tüketici malın bedel iadesini, ayıp oranında bedel indirimini veya imkân varsa malın ayıpsız misli ile değiştirilmesini satıcıdan talep edebilir. Satıcı, tüketicinin talebini reddedemez. Bu talebin yerine getirilmemesi durumunda satıcı, üretici ve ithalatçı müteselsilen sorumludur.

Satıcı tarafından Garanti Belgesinin verilmemesi durumunda, tüketici Gümrük ve Ticaret Bakanlığı Tüketicinin Korunması ve Piyasa Gözetimi Genel Müdürlüğüne başvurabilir. Tüketici, çıkabilecek uyuşmazlıklarda şikayet ve itirazları konusunda yerleşim yerinin bulunduğu veya tüketici işleminin yapıldığı yerdeki Tüketici Hakem Heyeti'ne veya Tüketici Mahkemesi'ne başvurabilir.

Braun Servis İstasyonları listemize internet sitemizden veya Tüketici Hizmetleri merkezimizi arayarak ulaşabilirsiniz. www.braun.com/tr

GARANTİ BELGESİ

Bu bölüm müşteriye kalacaktır.

GARANTİ ŞARTLARI

- 1- Garanti süresi, malın teslim tarihinden itibaren başlar ve **2 yıldır**.
- 2- Malın bütün parçaları dahil olmak üzere tamamı garanti kapsamındadır.
- 3- Malın ayıplı olduğunun anlaşılması durumunda tüketici, 6502 sayılı Tüketicinin Korunması Hakkında Kanununun 11 inci maddesinde yer alan; **a) Sözleşmeden dönme, b) Satış bedelinden indirim isteme, c) Ücretsiz onarılmasını isteme, ç) Satılan ayıpsız bir misli ile değiştirilmesini isteme** haklarından birini kullanabilir.
- 4- Tüketicinin bu haklardan **ücretsiz onarım hakkını** seçmesi durumunda satıcı; işçilik masrafı, değiştirilen parça bedeli ya da başka herhangi bir ad altında hiçbir ücret talep etmeksizin malın onarımını yapmak veya yaptırmakla yükümlüdür. Tüketici ücretsiz onarım hakkını üretici veya ithalatçıya karşı da kullanabilir. Satıcı, üretici ve ithalatçı tüketicinin bu hakkını kullanmasından müteselsilen sorumludur.
- 5- Tüketicinin, **ücretsiz onarım hakkını** kullanması halinde malın; garanti süresi içinde tekrar arızalanması, tamiri için gereken azami sürenin aşılması, tamirinin mümkün olmadığının, yetkili servis istasyonu, satıcı, üretici veya ithalatçı tarafından bir raporla belirlenmesi durumlarında; **tüketici malın bedel iadesini, ayıp oranında bedel indirimini veya imkân varsa malın ayıpsız misli ile değiştirilmesini** satıcıdan talep edebilir. Satıcı, tüketicinin talebini reddedemez. Bu talebin yerine getirilmemesi durumunda satıcı, üretici ve ithalatçı müteselsilen sorumludur.
- 6- Malın tamir süresi **20 iş gününü** geçmez. Bu süre, garanti süresi içerisinde mala ilişkin arızanın yetkili servis istasyonuna veya satıcıya bildiri tarihinde,

garanti süresi dışında ise malın yetkili servis istasyonuna teslim tarihinden itibaren başlar. Malın arızasının **10 iş günü** içerisinde giderilememesi halinde, üretici veya ithalatçı; malın tamiri tamamlanıncaya kadar, benzer özelliklere sahip başka bir malı tüketicinin kullanımına tahsis etmek zorundadır. Malın garanti süresi içerisinde arızalanması durumunda, tamirde geçen süre garanti süresine eklenir. Ulusal, resmi ve dini bayram günleri ile yılbaşı, 1 Mayıs ve Pazar günleri dışındaki çalışma günleri iş günü olarak sayılmaktadır.

7- Malın kullanma kılavuzunda yer alan hususlara aykırı kullanılmasından kaynaklanan arızalar garanti kapsamı dışındadır.

8- Tüketici, garantiden doğan haklarının kullanılması ile ilgili olarak çıkabilecek uyuşmazlıklarda yerleşim yerinin bulunduğu veya tüketici işleminin yapıldığı yerdeki **Tüketici Hakem Heyetine veya Tüketici Mahkemesine** başvurabilir.

9- Satıcı tarafından bu **Garanti Belgesinin** verilmemesi durumunda, tüketici **Gümrük ve Ticaret Bakanlığı Tüketicinin Korunması ve Piyasa Gözetimi Genel Müdürlüğüne** başvurabilir.

KULLANIM HATALARI

1- BRAUN ürünlerinin kullanma kılavuzunda gösterildiği şekilde kullanılması gerekmektedir. BRAUN ürünlerine Procter & Gamble Satış ve Dağıtım Limited Şirketi'nin yetkili kıldığı servis elemanları dışındaki şahıslar tarafından bakım onarım veya başka bir nedenle müdahale edilmemelidir.

2- Kullanma Kılavuzunda yer alan hususlara aykırı kullanılmasından kaynaklanan arızalar garanti kapsamı dışındadır.

3- Voltaj düşüklüğü veya fazlalığı, hatalı elektrik tesisatı ve mamulün etiketinde yazılı voltajdan farklı voltajda kullanma nedenlerinden meydana gelecek hasar ve arızalar garanti kapsamı dışındadır.

4- Dış etkenlerden (vurulma, çarpma, düşürülme, kırılma vs.) hasar ve arıza meydana gelmemesine dikkat edilmelidir.

Procter & Gamble Satış ve Dağıtım Limited Şirketi

Finans Müdürü

Müşteri Takımları Finans Müdürü

MALIN

Cinsi:

Markası:

Modeli:

Bandrol ve Seri Numarası:

SATICI FİRMA

Unvan:

Adres:

Tel, Faks:

e-posta:

Kaşe ve İmza:

Fatura Tarihi ve Sayısı:

Teslim Yeri ve Tarihi:

İthalatçı Firma:

Procter & Gamble Satış ve Dağıtım Limited Şirketi

İçerenköy Mah. Askent Sok. No: 3 A, 34752 Ataşehir

İstanbul | Tel: (0216) 463 80 00

P&G Tüketici Hizmetleri: PK. 61 34739 Erenköy/İstanbul

Ücretsiz Danışma Hattı: 0800 261 6365 (Sabit hattan arayınız)

Braun Servis İstasyonları listemize internet sitemizden veya Tüketici Hizmetleri merkezimizi arayarak ulaşabilirsiniz. www.braun.com/tr

Yüz temizleme fırçası (Ürün tipi: 5357) sadece epilator 7-539 modeli ile verilmektedir. Yüz temizleme fırçası kullanım talimatları için; yüz temizleme fırçasının ayrı olarak verilen kullanma kılavuzuna başvurun. Yüz temizleme fırçası garanti koşulları ve tüketicinin hakları ile bilgiler için; epilator garanti kartına ve kullanma kılavuzuna başvurun.

Română (RO/MD)

Produsele noastre sunt proiectate și realizate pentru a respecta cele mai înalte standarde de calitate, funcționalitate și design. Sperăm să vă bucurați foarte mult atunci când utilizați produsul nostru Braun Silk-épil 7.

Vă rugăm să citiți cu atenție instrucțiunile înainte de utilizarea aparatului și să păstrați aceste instrucțiuni pentru consultare ulterioară.

Braun Silk-épil 7 a fost conceput pentru a face îndepărtarea părului nedorit cât mai eficientă, delicată și simplă.

Important

- Din motive de igienă, nu folosiți acest aparat în comun cu alte persoane.
- Acest aparat este furnizat împreună cu un set de cablu special cu un dispozitiv integrat pentru siguranță suplimentară la alimentarea cu energie de joasă tensiune. Nu schimbați și nici nu manipulați nicio piesă din acesta. În caz contrar, există riscul producerii unui șoc electric. Pentru specificații privind partea electrică, consultați informațiile privind setul de cablu special. Setul de cablu special se adaptează automat la orice tensiune c.a. din lume.
-  Acest aparat este potrivit pentru utilizare în cadă sau duș. Din motive de siguranță, poate fi utilizat doar fără cablu.
- Acest aparat poate fi utilizat de către copii cu vârsta de cel

puțin 8 ani și de către persoane cu capacități fizice, senzoriale sau mentale reduse sau care nu dispun de experiența și cunoștințele necesare, cu condiția ca astfel de utilizatori să beneficieze de supraveghere sau instruire în privința utilizării aparatului în siguranță și să înțeleagă pericolele implicate. Copiii nu trebuie lăsați să se joace cu aparatul. Curățarea și întreținerea de către utilizatori nu trebuie efectuate de către copii decât dacă au vârsta mai mare de 8 ani și sunt supravegheați.

- Când este pornit, aparatul nu trebuie să intre niciodată în contact cu părul de pe capul dumneavoastră, cu genele, cu panglici etc. pentru a preveni orice pericol de producere de vătămări, precum și pentru a preveni blocarea sau deteriorarea aparatului.

Descriere

- 1a Cap de masaj de înaltă frecvență
- 1b Cap pentru eficiență
- 2 Capul de epilare
- 3 Indicator luminos inteligent
- 4 Comutator cu taste de blocare (4a)
- 5 Indicator luminos de încărcare
- 6 Buton de deblocare
- 7 Set de cablu special
- 8 Cap pentru zone sensibile*
- 9 Cap de epilare facială*
- 10 Cap de ras cu capac de tuns*

* nu este disponibil pentru toate modelele (vezi pagina 3)

Încărcarea

- Înainte de utilizare, încărcăți aparatul. Pentru cea mai bună performanță, vă recomandăm ca întotdeauna să utilizați aparatul încărcat complet.
- Prin utilizarea setului de cablu special, conectați aparatul la o sursă de alimentare electrică cu motorul oprit. Timpul de încărcare este de aproximativ 1 oră.
- Indicatorul luminos pentru încărcare în curs (5) luminează intermitent în culoarea verde pentru a arăta că epilatorul este în curs de încărcare. Atunci când bateria este încărcată complet, indicatorul luminos de încărcare în curs luminează continuu. După ce s-a încărcat complet, utilizați aparatul fără cablu.
- Când indicatorul luminos de încărcare în curs luminează intermitent în culoarea roșie, reconectați aparatul la o priză electrică folosind setul de cablu special pentru reîncărcare.
- O încărcare completă asigură o perioadă de până la 40 de minute de funcționare fără cablu.
- Utilizarea pe piele umedă poate reduce acest timp de funcționare. Vă recomandăm să reîncărcați aparatul după fiecare utilizare.
- Cel mai bun interval de temperatură pentru încărcarea, utilizarea și depozitarea aparatului este între 15 °C și 35 °C. În cazul în care valoarea temperaturii iese din acest interval, încărcarea ar putea dura mai mult, iar perioada de funcționare fără cablu ar putea să se reducă.

Protecție împotriva supraîncălzirii

Ca funcție de siguranță pentru evitarea evenimentului improbabil de supraîncălzire a aparatului, se poate întâmpla ca indicatorul luminos pentru încărcare în curs să lumineze în culoarea roșie timp de 8 secunde, iar apoi aparatul să se oprească automat. În acest caz, rotiți comutatorul înapoi la poziția «0» (oprit) și lăsați ca aparatul să se răcească.

Cum se utilizează aparatul

Porniți aparatul apăsând tasta de blocare (4a) și rotind comutatorul (4) în sensul

acelor de ceasornic la poziția «I» sau «II». Indicatorul luminos inteligent (3) luminează atât timp cât aparatul este pornit. Acest lucru oferă o mai bună vizibilitate a părului fin și pielii. Pentru a scoate capul de epilare (2), apăsați butonul de deblocare (6). Pentru a schimba capetele, apăsați pe striaiile laterale ale acestora și îndepărtați-le.

A Epilare

Sfaturi pentru epilare

Dacă nu ați utilizat în trecut un epilator, sau dacă nu v-ați epilat un timp mai îndelungat, poate dura un timp scurt până când pielea dumneavoastră să se adapteze procesului de epilare. Disconfortul experimentat la început va descrește în intensitate în mod considerabil după utilizări repetate, deoarece pielea se adaptează procesului.

Atunci când vă epilați pentru prima dată, se recomandă să vă epilați seara, pentru ca peste noapte să dispară orice posibilă urmă de înroșire a pielii. Pentru relaxarea pielii, vă recomandăm ca după epilare să aplicați o cremă emolientă.

Epilarea este mai ușoară și mai confortabilă atunci când firele de păr au lungimea optimă de 2–5 mm. Dacă firele de păr sunt mai lungi, vă recomandăm ca mai întâi să vă radeți și să epilați firele de păr mai scurte care cresc la loc după 1–2 săptămâni. Ca alternativă, puteți tunde părul la o lungime de 5 mm.

Este posibil ca firele fine care cresc la loc să nu iasă la suprafața pielii. Utilizarea regulată a bureților pentru masaj (de ex. după duș) sau a produselor de exfoliere ajută la prevenirea creșterii sub piele a firelor de păr, deoarece acțiunea de frecare ușoară îndepărtează stratul superior al pielii, iar firele fine pot ieși la suprafața pielii.

Utilizare pe pielea uscată: Pielea trebuie să fie uscată și fără uleiuri sau creme.

Utilizare pe pielea umedă: Aparatul poate fi folosit pe pielea umedă, chiar și sub jet

de apă. Asigurați-vă că pielea dumneavoastră este foarte umedă pentru a avea condiții optime de alunecare pentru aparat. După fiecare utilizare pe pielea umedă, curățați aparatul sub jet de apă.

Cum se realizează epilarea

Înainte de utilizare, asigurați-vă întotdeauna că ați atașat capul de epilare (2), că acesta este curat și prevăzut cu unul dintre capete (1a sau 1b).

- 1 Alegeți viteza «I» pentru epilare delicată și viteza «II» pentru epilare eficientă.
- 2 Întindeți întotdeauna pielea atunci când vă epilați. Asigurați-vă că zona de epilare este în contact cu pielea dumneavoastră.

Dirijați aparatul cu o mișcare lentă, continuă și fără presiune în sensul invers creșterii firelor de păr, în direcția comutatorului. Deoarece firele de păr pot crește în direcții diferite, poate fi de asemenea util să dirijați aparatul în direcții diferite pentru a avea rezultate optime. Capul de masaj (1a) asigură cel mai bun confort al pielii în timpul epilării. Dacă sunteți obișnuit cu senzația de epilare, puteți înlocui capul de masaj (1a) cu capul pentru eficiență (1b) care asigură un contact mai bun cu pielea și o adaptare îmbunătățită la toate zonele corpului.

3 Epilarea picioarelor

Epilați-vă picioarele pornind de la partea inferioară a piciorului urcând în sus. Atunci când vă epilați în spatele genunchilor, țineți piciorul întins drept.

4 Epilarea subrațului și a zonei inghinale

Capul pentru zone sensibile (8) a fost conceput special pentru utilizarea în zonele sensibile. Amplasați-l pe capul de epilare. Mai ales la început, aceste zone sunt foarte sensibile la durere. De aceea, vă recomandăm să selectați viteza «I» pentru primele epilări. După utilizări repetate, senzația de durere se va diminua.

Înainte de epilare, curățați foarte bine zona respectivă pentru a îndepărta reziduurile (precum deodorantul). Atunci când epilați subrațul, țineți-vă brațul ridicat în sus astfel încât pielea să se întindă și dirijați aparatul în direcții diferite. Deoarece pielea ar putea fi mai sensibilă imediat după epilare, evitați utilizarea substanțelor iritante, cum ar fi deodorantele cu alcool.

5 Epilarea facială

Pentru îndepărtarea oricărui fir de păr nedorit de pe față, utilizați capul de epilare facială (9) ca pe un accesoriu opțional care poate fi montat pe capul de epilare. Pentru primele utilizări, vă recomandăm să selectați viteza «I» pentru a vă obișnui cu senzația de epilare în zonele sensibile. Înainte de epilare, vă recomandăm să curățați pielea cu alcool pentru a asigura o bună igienă. Atunci când vă epilați pe față, întindeți pielea cu o mână și dirijați încet epilatorul cu cealaltă mână în direcția comutatorului.

6 Curățarea capului de epilare

Curățarea periodică asigură o performanță mai bună.

a Curățarea cu peria:

Scoateți capul și periați-l spre exterior. Curățați temeinic capul epilatorului începând cu partea din spate folosind peria înmuiată în alcool. În timp ce faceți acest lucru, rotiți manual elementul cu pensete. Această metodă de curățare asigură cele mai bune condiții de igienă pentru capul de epilare.

b Curățarea sub jet de apă:

După fiecare utilizare pe pielea umedă, curățați aparatul sub jet de apă. Scoateți capul. Țineți aparatul cu capul de epilare sub un jet de apă fierbinte. Apoi apăsați butonul de deblocare (6) pentru a scoate capul de epilare. Scuturați bine capul de epilare și aparatul pentru a vă asigura că eliminați excesul de apă. Lăsați ambele piese să se usuce. Înainte de a le monta la loc, asigurați-vă că acestea sunt uscate complet.

Informații generale referitoare la epilare

Toate metodele de îndepărtare a părului de la rădăcină pot avea drept urmare firele crescute sub piele și iritații (de exemplu mâncărime, disconfort și înroșirea pielii), în funcție de starea pielii și a părului.

Acestea sunt reacții normale și ar trebui să dispară rapid, dar pot fi mai pronunțate atunci când îndepărtați părul de la rădăcină pentru primele dați sau dacă aveți pielea sensibilă. Dacă pielea continuă să fie iritată și după 36 de ore, vă recomandăm să vă consultați medicul. În general, reacțiile la nivelul pielii și senzația de durere tind să se diminueze considerabil după utilizarea repetată a aparatului Silk-épil.

În unele cazuri se poate produce inflamația pielii atunci când bacteriile pătrund în piele (de exemplu atunci când glišați aparatul peste piele). Curățarea temeinică a capului de epilare înainte de fiecare utilizare va minimiza riscul producerii de infecții. Dacă aveți orice fel de dubii legate de utilizarea acestui aparat, consultați-vă medicul. În cazurile următoare, acest aparat trebuie utilizat numai după consultarea prealabilă a unui medic: eczemă, răni, reacții ale pielii inflamate cum ar fi foliculita (folicule de păr purulente) și vene varicoase în jurul alunițelor, imunitate redusă a pielii, de exemplu diabet zaharat, perioada de sarcină, boala Raynaud, hemofilie, infecții cu candida sau imuno-deficiență.

B Utilizarea capului de ras

Capul de ras (10) este conceput pentru raderea rapidă și precisă a picioarelor, subrațului și zonei inghinale, tăierea părului pe contur și tunderea părului la lungimea de 5 mm. După atașarea capului de ras, utilizați aparatul numai pe pielea uscată, setat la viteza «I».

a Ras: selectați «I».

b Tăierea părului pe contur: selectați «II».

c Tunderea părului la lungimea de 5 mm: selectați «III» și fixați capul de tuns (I).

d Curățare: Nu curățați sita capului de ras (II) cu peria, deoarece acest lucru poate deteriora sita.

e Piesele pentru ras trebuie să fie lubrificate în mod regulat la fiecare 3 luni.

f Înlocuiți cadrul sitei (II) și blocul tăietor (III) atunci când remarcați o performanță de ras redusă.

Piesele de schimb pot fi obținute de la distribuitorul dumneavoastră sau de la centrele de service pentru clienți Braun sau de la www.service.braun.com.

Nu vă radeți dacă sita este deteriorată.

Eliminarea la deșeurii

Acest produs conține baterii și deșeurii electronice reciclabile. Pentru a proteja mediul, nu aruncați produsul împreună cu deșeurile menajere, ci duceți-l la un punct de colectare local corespunzător.



Conform Hotărârii nr. 482 din 1 aprilie 2004 privind stabilirea condițiilor de introducere pe piață a aparatelor electrocasnice în funcție de nivelul zgomotului transmis prin aer, valoarea de zgomot dB(A) pentru acest aparat este de 72 dB(A).

Pot fi efectuate modificări fără o notificare prealabilă.

Garanție

Acordăm o garanție de 2 ani pentru acest produs, de la data achiziționării. Durata medie de utilizare: 5 ani, cu condiția respectării instrucțiunilor de utilizare și efectuării intervențiilor tehnice numai de către personalul de service autorizat.

În perioada de garanție vom remedia gratuit neconformitățile aparatului, prin repararea sau înlocuirea produsului, după caz. Această garanție este valabilă în orice țară în care acest aparat este furnizat de către compania Braun sau de către distribuitorul desemnat al acesteia. Repararea sau înlocuirea produselor se va efectua în cadrul unei perioade rezonabile de timp (maxim 15 zile de la data aducerii la cunoștință a neconformității).

Prezenta garanție nu acoperă: defectele datorate utilizării necorespunzătoare, uzurii normale (de ex: ale sitei aparatului sau ale blocului de taiere), precum și defectele care au un efect neglijabil asupra valorii sau funcționării aparatului. Garanția devine nulă dacă se efectuează reparații de către persoane neautorizate și dacă nu se utilizează componente originale Braun. Pentru a beneficia de service în perioada de garanție, prezentați produsul împreună cu factura (bonul/chitanța de cumpărare) la una dintre unitățile de service agreate.

PUNCT CENTRAL DE SERVICE BRAUN

Șos. Viilor, Nr. 14, Corp Clădire C2, Etaj 2,
Biroul nr. 3, Sector 5, București
(acces din Str. Năsăud)

Tel: 021.224.30.35

Mobil: 0722.541.548

E-mail: service.braun@interbrands.ro

Ελληνικά

Τα προϊόντα μας κατασκευάζονται έτσι ώστε να πληρούν τα υψηλότερα πρότυπα ποιότητας, λειτουργικότητας και σχεδιασμού. Ελπίζουμε ότι θα ικανοποιηθείτε απόλυτα από την χρήση του προϊόντος σας Silk-épil 7.

Παρακαλούμε διαβάστε τις οδηγίες χρήσης προσεκτικά πριν χρησιμοποιήσετε τη συσκευή και φυλάξτε τις για μελλοντική αναφορά.

Το Braun Silk-épil 7 έχει σχεδιαστεί για να απομακρύνει την ανεπιθύμητη τριχοφυΐα όσο το δυνατόν πιο αποτελεσματικά, απαλά και με ευκολία.

Σημαντικό

- Για λόγους υγιεινής, μην μοιράζεστε αυτή τη συσκευή με άλλα άτομα.
- Αυτή η συσκευή είναι εξοπλισμένη με ένα ειδικό σετ καλωδίου το οποίο διαθέτει ενσωματωμένο μετασχηματιστή πολύ χαμηλής τάσης για περισσότερη ασφάλεια. Για τον λόγο αυτό δεν πρέπει να αντικαταστήσετε ή τροποποιήσετε οποιοδήποτε μέρος του. Σε αντίθετη περίπτωση υπάρχει κίνδυνος ηλεκτροπληξίας. Για πληροφορίες σχετικά με τα ηλεκτρικά χαρακτηριστικά, παρακαλούμε ανατρέξτε στην τυπωμένη ετικέτα που βρίσκεται πάνω στο ειδικό σετ καλωδίου. Το ειδικό σετ καλωδίου προσαρμόζεται αυτόματα σε κάθε τάση εναλλασσόμενου ρεύματος AC παγκοσμίως.

-  Αυτή η συσκευή είναι κατάλληλη για χρήση στο μπάνιο ή στο ντους. Για λόγους ασφαλείας μπορεί να χρησιμοποιηθεί μόνο χωρίς το καλώδιο ρεύματος.
- Αυτή η συσκευή μπορεί να χρησιμοποιηθεί από παιδιά ηλικίας 8 ετών και πάνω και από άτομα με μειωμένες φυσικές, αισθητήριες ή διανοητικές ικανότητες ή με έλλειψη εμπειρίας και γνώσεων, με την προϋπόθεση ότι επιτηρούνται ή τους έχουν δοθεί οδηγίες σχετικά με την ασφαλή χρήση της συσκευής και κατανοούν τους ενδεχόμενους κινδύνους. Τα παιδιά δεν πρέπει να παίζουν με τη συσκευή. Ο καθαρισμός και η συντήρηση δεν πρέπει να πραγματοποιούνται από παιδιά εκτός και αν είναι ηλικίας 8 ετών και πάνω και επιτηρούνται.
- Όταν η συσκευή βρίσκεται σε λειτουργία, δεν πρέπει ποτέ να έρχεται σε επαφή με τα μαλλιά σας, τις βλεφαρίδες, κορδέλες, κλπ. για την αποφυγή τραυματισμού καθώς και για να αποτρέψετε μπλοκάρισμα ή βλάβη στη συσκευή.

Περιγραφή

- 1a Εξάρτημα μασάζ υψηλής συχνότητας
- 1b Εξάρτημα Efficiency
- 2 Κεφαλή αποτρίχωσης
- 3 Φωτισμός Smartlight
- 4 Διακόπτης με πλήκτρα ασφαλείας (4a)

- 5 Ενδεικτική λυχνία φόρτισης
- 6 Πλήκτρο απελευθέρωσης κεφαλής
- 7 Ειδικό σετ καλωδίου
- 8 Εξάρτημα για ευαίσθητες περιοχές*
- 9 Εξάρτημα προσώπου*
- 10 Κεφαλή ξυρίσματος και κάλυμμα περιποίησης*

* δεν διατίθεται σε όλα τα μοντέλα
(ανατρέξτε στη σελίδα 3)

Φόρτιση

- Φορτίστε τη συσκευή πριν τη χρήση. Για καλύτερη απόδοση, συνιστούμε να χρησιμοποιείτε πάντα τη συσκευή πλήρως φορτισμένη.
- Συνδέστε τη συσκευή ενώ είναι απενεργοποιημένη στην ηλεκτρική πρίζα, χρησιμοποιώντας το ειδικό σετ καλωδίου. Ο χρόνος φόρτισης είναι περίπου 1 ώρα.
- Η ενδεικτική λυχνία φόρτισης (5) αναβοσβήνει πράσινο υποδεικνύοντας ότι η αποτριχωτική συσκευή φορτίζει. Όταν η μπαταρία φορτιστεί πλήρως, η ενδεικτική λυχνία φόρτισης παραμένει μόνιμα αναμμένη. Αφού ολοκληρωθεί η φόρτιση, χρησιμοποιήστε τη συσκευή χωρίς το καλώδιο ρεύματος.
- Όταν η ενδεικτική λυχνία φόρτισης αναβοσβήνει κόκκινο, συνδέστε ξανά τη συσκευή σε μια ηλεκτρική πρίζα με το ειδικό σετ καλωδίου για να την επαναφορτίσετε.
- Μια πλήρης φόρτιση παρέχει έως και 40 λεπτά αυτονομία λειτουργίας.
- Η υγρή χρήση μπορεί να μειώσει το χρόνο λειτουργίας. Συνιστούμε να επαναφορτίσετε τη συσκευή μετά από κάθε χρήση.
- Η καλύτερη κλίμακα θερμοκρασίας για φόρτιση, χρήση και αποθήκευση της συσκευής είναι μεταξύ 15 °C και 35 °C. Σε περίπτωση που η θερμοκρασία είναι αρκετά εκτός αυτής της κλίμακας, ο χρόνος φόρτισης μπορεί να είναι μεγαλύτερος ενώ ο χρόνος αυτονομίας λειτουργίας μπορεί να μειωθεί.

Προστασία από υπερθέρμανση

Για λόγους ασφαλείας και στην απίθανη περίπτωση υπερθέρμανσης της συσκευής, η ενδεικτική λυχνία φόρτισης μπορεί να

ανάβει κόκκινο για 8 δευτερόλεπτα και στη συνέχεια η συσκευή να απενεργοποιηθεί αυτόματα. Σε αυτήν την περίπτωση, γυρίστε τον διακόπτη πίσω στη θέση «0» (off) και αφήστε τη συσκευή να κρυώσει.

Λειτουργία

Ενεργοποιήστε τη συσκευή πιέζοντας το πλήκτρο ασφάλισης (4a) και περιστρέφοντας τον διακόπτη (4) δεξιόστροφα στη θέση «I» ή «II».

Ο φωτισμός Smartlight (3) ανάβει και παραμένει αναμμένος καθόλη τη διάρκεια λειτουργίας της συσκευής. Ο φωτισμός παρέχει καλύτερη ορατότητα των περιοχών με λεπτές τρίχες και της επιδερμίδας. Για να αφαιρέσετε την κεφαλή αποτρίχωσης (2), πιέστε το πλήκτρο απελευθέρωσης (6).

Για να αλλάξετε εξαρτήματα, πιέστε τις πλαϊνές ραβδώσεις τους και τραβήξτε τα.

A Αποτρίχωση

Συμβουλές αποτρίχωσης

Εάν δεν έχετε χρησιμοποιήσει ποτέ ξανά αποτριχωτική συσκευή ή εάν δεν έχετε κάνει αποτρίχωση για μεγάλο χρονικό διάστημα, μπορεί να χρειαστεί λίγος χρόνος για να προσαρμοστεί το δέρμα σας στην αποτρίχωση. Η ενόχληση που θα αισθανθείτε στην αρχή, θα μειωθεί σημαντικά με την επαναλαμβανόμενη χρήση, καθώς το δέρμα σας θα προσαρμόζεται στην διαδικασία.

Όταν κάνετε αποτρίχωση για πρώτη φορά, συνιστάται να την κάνετε το απόγευμα, έτσι ώστε οποιοδήποτε πιθανό κοκκίνισμα να εξαφανιστεί κατά τη διάρκεια της νύχτας. Για να ανακουφίσετε το δέρμα σας συνιστούμε να απλώσετε μια ενυδατική κρέμα μετά την αποτρίχωση. Η αποτρίχωση είναι ευκολότερη και πιο άνετη όταν οι τρίχες έχουν το ιδανικό μήκος των 2–5 χιλιοστών. Εάν οι τρίχες είναι πιο μακριές, συνιστούμε να ξυρίζετε πρώτα και να αποτρίχώνετε τις πιο κοντές τρίχες που αναπτύσσονται ξανά μετά από

1 ή 2 εβδομάδες. Εναλλακτικά μπορείτε να κόψετε τις τρίχες σε μήκος 5 χιλιοστών.

Οι λεπτές τρίχες που αναπτύσσονται ξανά, μπορεί να μην βγουν έως την επιφάνεια του δέρματος. Η τακτική χρήση των σφουγγαριών μασάζ (π.χ. μετά το ντους) ή τα πήλινα απολέπισης βοηθούν στην αποφυγή της ανάπτυξης των τριχών στο εσωτερικό του δέρματος, καθώς το απαλό τρίψιμο αφαιρεί το πάνω στρώμα του δέρματος και οι λεπτές τρίχες μπορούν να βγουν στην επιφάνεια του δέρματος.

Στεγνή χρήση: Το δέρμα σας πρέπει να είναι στεγνό και χωρίς λιπαρότητα ή κρέμα.

Υγρή χρήση: Η συσκευή μπορεί να χρησιμοποιηθεί σε υγρό δέρμα, ακόμα και κάτω από τρεχούμενο νερό. Βεβαιωθείτε ότι το δέρμα είναι πολύ υγρό έτσι ώστε η συσκευή να γλιστράει με τον καλύτερο τρόπο. Μετά από κάθε υγρή χρήση, καθαρίστε τη συσκευή κάτω από τρεχούμενο νερό.

Πώς να κάνετε αποτρίχωση

Πριν τη χρήση, να βεβαιώνετε πάντα ότι η κεφαλή αποτρίχωσης (2) είναι τοποθετημένη, καθαρή και εξοπλισμένη με το εξάρτημα (1a ή 1b).

- 1 Επιλέξτε την ταχύτητα «I» για απαλή αποτρίχωση και την ταχύτητα «II» για αποτελεσματική αποτρίχωση.
- 2 Να τεντώνετε πάντα το δέρμα σας όταν κάνετε αποτρίχωση. Βεβαιωθείτε ότι η περιοχή αποτρίχωσης της συσκευής βρίσκεται σε επαφή με το δέρμα σας.

Κατευθύνετε τη συσκευή με μια αργή, συνεχόμενη κίνηση χωρίς πίεση, αντίθετα με τη φορά ανάπτυξης της τρίχας, με κατεύθυνση προς τον διακόπτη. Καθώς οι τρίχες αναπτύσσονται προς διαφορετικές κατευθύνσεις, μπορείτε επίσης να κατευθύνετε τη συσκευή προς διαφορετικές κατευθύνσεις για να επιτύχετε καλύτερα αποτελέσματα. Το εξάρτημα μασάζ (1a) εξασφαλίζει καλύτερη άνεση στο δέρμα κατά τη διάρκεια της αποτρίχωσης. Εάν

έχετε συνηθίσει την αίσθηση αποτρίχωσης, μπορείτε να αντικαταστήσετε το εξάρτημα μασάζ (1a) με το εξάρτημα efficiency (1b) το οποίο παρέχει πιο στενή επαφή με το δέρμα και βελτιωμένη προσαρμογή σε όλες τις περιοχές του σώματος.

3 Αποτρίχωση ποδιών

Κάντε αποτρίχωση στα πόδια σας, ξεκινώντας από κάτω προς τα πάνω. Όταν κάνετε αποτρίχωση πίσω από το γόνατο, κρατήστε το πόδι τεντωμένο ίσια.

4 Αποτρίχωση της μασχάλης και της γραμμής του μπικίνι

Το εξάρτημα για ευαίσθητες περιοχές (8) έχει σχεδιαστεί ειδικά για χρήση σε αυτές τις περιοχές. Τοποθετήστε το πάνω στην κεφαλή αποτρίχωσης. Ειδικά στην αρχή, αυτές οι περιοχές είναι ιδιαίτερα ευαίσθητες στον πόνο. Επομένως, συνιστούμε να επιλέγετε τη ρύθμιση ταχύτητας «I» τις πρώτες λίγες διαδικασίες αποτρίχωσης. Με την επαναλαμβανόμενη χρήση η αίσθηση του πόνου θα μειωθεί.

Πριν την αποτρίχωση, καθαρίστε σχολαστικά την αντίστοιχη περιοχή για να απομακρύνετε τα υπολείμματα (όπως αποσμητικό). Όταν κάνετε αποτρίχωση στη μασχάλη, κρατήστε το χέρι σας σηκωμένο προς τα πάνω έτσι ώστε το δέρμα να είναι τεντωμένο και κατευθύνετε τη συσκευή προς διαφορετικές κατευθύνσεις. Καθώς το δέρμα ενδέχεται να είναι πιο ευαίσθητο αμέσως μετά την αποτρίχωση, αποφύγετε τη χρήση ουσιών που ερεθίζουν, όπως αποσμητικά με οινόπνευμα.

5 Αποτρίχωση προσώπου

Για να αφαιρέσετε τυχόν ανεπιθύμητες τρίχες από το πρόσωπο ή άλλες ευαίσθητες περιοχές, χρησιμοποιήστε το εξάρτημα προσώπου (9) ως προαιρετικό εξάρτημα που τοποθετείται πάνω στην κεφαλή αποτρίχωσης (2).

Για τις πρώτες χρήσεις, προτείνουμε να επιλέγετε την ταχύτητα «I» προκειμένου να συνηθίσετε στην αποτρίχωση των ευαίσθητων περιοχών.

Πριν την αποτρίχωση, προτείνουμε να καθαρίσετε το δέρμα πολύ καλά με απολυμαντική λοσιόν που να περιέχει οινόπνευμα. Όταν κάνετε αποτρίχωση στο πρόσωπο, τεντώστε το δέρμα με το ένα χέρι και οδηγήστε αργά τη συσκευή με το άλλο χέρι, με κατεύθυνση προς τον διακόπτη.

6 Καθαρισμός της κεφαλής αποτρίχωσης

Ο τακτικός καθαρισμός εξασφαλίζει καλύτερη απόδοση.

a Καθαρισμός με το βουρτσάκι:

Αφαιρέστε το εξάρτημα και καθαρίστε το με το βουρτσάκι. Καθαρίστε σχολαστικά την κεφαλή αποτρίχωσης από το πίσω μέρος με το βουρτσάκι, αφού το έχετε πρώτα βυθίσει σε οινόπνευμα. Ενώ κάνετε αυτή τη διαδικασία, περιστρέψτε τις τσιμπίδες με το χέρι. Αυτή η μέθοδος καθαρισμού εξασφαλίζει καλύτερη υγιεινή στην κεφαλή αποτρίχωσης.

b Καθαρισμός κάτω από τρεχούμενο νερό:

Μετά από κάθε υγρή χρήση, καθαρίστε τη συσκευή κάτω από τρεχούμενο νερό. Αφαιρέστε το εξάρτημα. Κρατήστε τη συσκευή έχοντας την κεφαλή αποτρίχωσης κάτω από ζεστό τρεχούμενο νερό. Στη συνέχεια πιέστε το πλήκτρο απελευθέρωσης κεφαλής (6) για να αφαιρέσετε την κεφαλή αποτρίχωσης. Ανακινήστε καλά την κεφαλή αποτρίχωσης και τη συσκευή για να βεβαιωθείτε ότι θα απομακρυνθούν τα υπολείμματα νερού. Αφήστε και τα δύο μέρη να στεγνώσουν. Πριν τα επαναποθετήσετε, βεβαιωθείτε ότι έχουν στεγνώσει εντελώς.

Γενικές πληροφορίες για την αποτρίχωση

Όλες οι μέθοδοι αποτρίχωσης από την ρίζα μπορεί να προκαλέσουν την ανάπτυξη τριχών κάτω από το δέρμα και ερεθισμό (π.χ. φαγούρα, ενόχληση και κοκκίνισμα του δέρματος) ανάλογα με την κατάσταση του δέρματος και της τρίχας. Αυτή είναι μια φυσιολογική αντίδραση που εξαφανί-

ζεται γρήγορα, αλλά μπορεί να παρουσιάζεται πιο έντονα όταν αφαιρείτε τρίχες από την ρίζα τις πρώτες φορές της αποτρίχωσης ή εάν έχετε ευαίσθητο δέρμα. Εάν μετά από 36 ώρες, το δέρμα εξακολουθεί να είναι ερεθισμένο, σας συνιστούμε να επικοινωνήσετε με τον γιατρό σας. Γενικά, η αντίδραση του δέρματος και το αίσθημα πόνου τείνουν να μειώνονται σημαντικά με την επαναλαμβανόμενη χρήση του Silk-épil.

Σε ορισμένες περιπτώσεις μπορεί να δημιουργηθεί φλεγμονή στο δέρμα εξαιτίας της εισόδου βακτηριδίων μέσα στο δέρμα (π.χ. όταν σύρετε την συσκευή πάνω στο δέρμα). Ο σχολαστικός καθαρισμός της κεφαλής αποτρίχωσης πριν από κάθε χρήση ελαχιστοποιεί τον κίνδυνο μόλυνσης. Εάν έχετε οποιοσδήποτε αμφιβολίες σχετικά με την χρήση αυτής της συσκευής, παρακαλούμε συμβουλευτείτε τον γιατρό σας. Στις ακόλουθες περιπτώσεις, αυτή η συσκευή θα πρέπει να χρησιμοποιηθεί μόνο αφού έχετε πρώτα συμβουλευτεί έναν γιατρό: Έκζεμα, πληγές, φλεγμονές ερεθισμένου δέρματος όπως θυλακίτιδα (πυώδη θυλάκια τριχών) και κισσοφλεβίτιδα, γύρω από κρεατοελιές, μειωμένη ανοσία του δέρματος π.χ. σακχαρώδης διαβήτης, κατά τη διάρκεια της εγκυμοσύνης, νόσος Raynaud's, αιμοφιλία, κίντα ή ανοσοποιητική ανεπάρκεια.

B Πώς να χρησιμοποιήσετε την κεφαλή ξυρίσματος

Η κεφαλή ξυρίσματος (10) είναι σχεδιασμένη για γρήγορο και βαθύ ξύρισμα των ποδιών, στις μασχάλες και στην γραμμή του μπικίνι, για περιποίηση με περιγράμματα και για κόψιμο τριχών σε μήκος 5 χιλιοστών. Έχοντας προσαρμόσει την κεφαλή ξυρίσματος, χρησιμοποιήστε τη συσκευή μόνο πάνω σε στεγνή επιδερμίδα και με την ρύθμιση ταχύτητας «I!».

a Ξύρισμα: επιλέξτε «I!».

b Περιποίηση με περίγραμμα: επιλέξτε select «II!».

- c Κόψιμο τριχών σε μήκος 5 χιλιοστών: επιλέξτε «**θ**» και τοποθετήστε το κάλυμμα περιποίησης (I).
- d Καθαρισμός: Μην καθαρίζετε το πλέγμα (II) με το βουρτσάκι καθώς μπορεί να καταστρέψει το πλέγμα.
- e Τα ξυριστικά μέρη της συσκευής πρέπει να λιπαίνονται τακτικά κάθε 3 μήνες.
- f Να αντικαθιστάτε το πλέγμα (II) και το μαχαίρι (III) όταν παρατηρήσετε μειωμένη απόδοση στο ξύρισμα. Μπορείτε να προμηθευτείτε ανταλλακτικά από τον έμπορο λιανικής ή από τα Εξουσιοδοτημένα Κέντρα Service της Braun ή μέσω της ιστοσελίδας www.service.braun.com. Μην ξυρίζεστε με χαλασμένο πλέγμα.

Απόρριψη

Αυτό το προϊόν περιέχει μπαταρίες και ανακυκλώσιμα ηλεκτρονικά απόβλητα. Για την προστασία του περιβάλλοντος, μην απορρίπτετε το προϊόν στα οικιακά απορρίμματα, αλλά παραδώστε το σε κάποιο κατάλληλο σημείο συλλογής στη χώρα σας.



Υπόκειται σε αλλαγή χωρίς προειδοποίηση.

Εγγύηση

Παραχωρούμε δύο χρόνια εγγύηση, στο προϊόν, ξεκινώντας από την ημερομηνία αγοράς.

Μέσα στην περίοδο εγγύησης καλύπτουμε, χωρίς χρέωση, οποιοδήποτε ελάττωμα προερχόμενο από κακή κατασκευή ή κακής ποιότητας υλικό, είτε επισκευάζοντας είτε αντικαθιστώντας ολόκληρη τη συσκευή σύμφωνα με την κρίση μας.

Αυτή η εγγύηση ισχύει σε όλες τις χώρες που πωλούνται τα προϊόντα Braun.

Η εγγύηση δεν καλύπτει: καταστροφή από κακή χρήση, φυσιολογική φθορά ή ελαττώματα λόγω αμέλειας του χρήστη.

Η εγγύηση ακυρώνεται αν έχουν γίνει επισκευές από μη εξουσιοδοτημένα άτομα ή δεν έχουν χρησιμοποιηθεί γνήσια ανταλλακτικά Braun.

Για να επιτύχετε service μέσα στην περίοδο της εγγύησης, παραδώστε ή στείλτε την συσκευή με την απόδειξη αγοράς σε ένα Εξουσιοδοτημένο Κατάστημα Service της Braun: www.service.braun.com.

Καλέστε στο 210-9478700 για να πληροφορηθείτε για το πλησιέστερο Εξουσιοδοτημένο Κατάστημα Service της Braun.

Български

Нашите продукти са предназначени да отговорят на най-високите стандарти за качество, функционалност и дизайн. Надяваме се, че ще използвате вашия Braun Silk-épil 7 с удоволствие.

Моля, прочетете инструкциите за употреба внимателно, преди да използвате уреда, и ги запазете за бъдещи справки.

Braun Silk-épil 7 е проектиран да премахва нежеланото окосмяване възможно най-ефикасно, нежно и лесно.

Важно

- От хигиенна гледна точка не споделяйте този уред с други хора.
- Този уред е снабден със специален кабел с вградено захранване с изключително ниско напрежение. Не сменяйте и не променяйте никога част от него. В противен случай съществува риск от токов удар. За електрическите спецификации вижте отпечатаното върху специалния кабел. Специалният кабел се настройва автоматично към всяко AC напрежение по света.
-  Този уред е подходящ за използване във вана или под душ. От съображения за безопасност той може да се експлоатира само безжично.
- Този уред може да се използва

от деца на възраст 8 и повече години и от хора с ограничени физически, сетивни или умствени способности или без опит и познания, ако се наблюдават или са инструктирани относно безопасната употреба на уреда и разбират рисковете. Децата не трябва да играят с уреда. Почистването и поддръжката от потребителя не бива да се извършват от деца, освен ако не са над 8-годишна възраст и в присъствието на възрастен.

- Когато е включен, уредът не трябва да влиза в контакт с коса, мигли, панделки и т.н., за да се предотврати опасността от нараняване, както и за предотвратяване на запушване или повреда на уреда.

Описание

- 1a Висококачествен масажирещ крайник
- 1b Ефективен крайник
- 2 Епилираща глава
- 3 Интелигентен индикатор
- 4 Превключвател със заключващи бутони (4a)
- 5 Индикатор за зареждане
- 6 Бутон за освобождаване
- 7 Специален кабел
- 8 Крайник за чувствителна зона*
- 9 Крайник за лице*
- 10 Глава на самобръсначката с крайник тример*

не за всички модели (виж страница 3)

Зареждане

- Заредете уреда преди употреба. За най-добри резултати ние препоръчваме винаги да използвате напълно зареден уред.
- Използвайте специалния кабел, свържете изключения уред към електрически контакт. Времето за зареждане е приблизително 1 час.
- Индикаторът за зареждане (5) мига в зелено, за да покаже, че епилаторът се зарежда. Когато батерията е напълно заредена, индикаторът свети постоянно. След пълно зареждане използвайте уреда без кабел.
- Когато индикаторът за зареждане мига в червено, свържете отново уреда към електрическата мрежа посредством специалния кабел за презареждане.
- Пълно зареждане осигурява до 40 минути безжична употреба.
- Използването в мокра среда може да намали времето за работа. Препоръчваме ви да презаредите уреда след всяка употреба.
- Най-добрият температурен диапазон за зареждане, използване и съхранение на уреда е между 15 °C и 35 °C. В случай че температурата е извън този диапазон, времето за зареждане може да бъде по-дълго, а автономната работа - по-кратка.

Защита от прегряване

Като мярка за безопасност, за да се избегне малко вероятният случай на прегряване на уреда, възможно е индикаторът за зареждане да светне в червено за 8 секунди и след това уредът да се изключи автоматично. В този случай завъртете превключвателя обратно в положение «0» (изключено) и оставете уреда да изстине.

Как да работите с уреда

Включете уреда чрез натискане на бутона за заключване (4a) и завъртане на превключвателя (4) по посока на

часовниковата стрелка до положение «I» или «II».

Интелигентният индикатор (3) свети, когато уредът е включен. Това осигурява по-добра видимост на фини косми или на кожата.

За да отстраните главата за епилация, натиснете бутона за освобождаване (6). За да смените крайниците (1a), (1b) или (8), натиснете оребрените им части отстрани и издърпайте.

A Епилиране

Съвети за епилиране

Ако не сте използвали епилатор или ако не сте се епилирали за по-дълъг период от време, може да отнеме известно време, докато кожата ви се адаптира към епилацията. Дискомфортът в началото ще намалее значително с многократната употреба, тъй като кожата се адаптира към процеса.

Когато се епилирате за първи път, препоръчително е да го направите вечер, така че евентуалното зачервяване да изчезне през нощта. За отпускане на кожата ви препоръчваме да нанесете овлажняващ крем след епилацията. Епилацията е по-лесна и по-удобна, когато космите са с оптимална дължина 2 – 5 мм. Ако космите са по-дълги, ние препоръчваме първо да се обръснете и да епилирате по-късите, израстнали след 1 или 2 седмици косми. Алтернативно можете да отрежете космите до дължина 5 мм.

Фини, повторно израстнали косми може да не пораснат до повърхността на кожата. Редовното използване на масажни гъби (напр. след вземане на душ) или ексфолиращ пилинг помага за предотвратяване на врастването на косъмчета, тъй като нежното триене отстранява горния слой на кожата и косъмът може да се покаже на повърхността.

Използване върху суха кожа: Кожата ви трябва да бъде суха и без омазняване или крем.

Използване върху мокра кожа: Уредът може да се използва върху влажна кожа, дори и под течаща вода. Уверете се, че кожата е добре овлажнена, за да се постигнат оптимални условия за плъзгане на уреда. След всяко използване върху мокра кожа почиствайте уреда под течаща вода.

Как да се епилirate

Преди употреба винаги се уверявайте, че главата за епилация (2) е чиста и снабдена с крайник (1a или 1b).

- 1 Изберете скорост I за нежна епилация и скорост II за ефикасна епилация.
- 2 Винаги опъвайте кожата при епилация. Уверете се, че зоната за епилация е в контакт с кожата ви.

Плъзгайте уреда с бавно и непрекъснато движение без натиск срещу растежа на косъма, в посока на превключвателя. Тъй като космите могат да растат в различни посоки, може да бъде полезно да насочвате уреда в различни посоки за постигане на оптимални резултати. Масажиращият крайник (1a) осигурява най-добър комфорт на кожата по време на епилация. Ако сте привикнали към усещането при епилация, може да замените масажиращия крайник (1a) с ефективния крайник (1b), който осигурява по-близък контакт с кожата и подобрена адаптация към всички части на тялото.

3 Епилация на крака

Епилирайте краката си, като започнете от долната им част в посока нагоре. Когато епилирате зад колената, дръжте краката изпънати.

4 Епилация на подмишниците и бикини линията

Накрайникът за чувствителна зона (8) е специално проектиран за използване в тези зони. Поставете го на главата за епилация. Вземете под внимание, че особено в началото тези зони са особено чувствителни на болка. Ето защо ние препоръчваме да изберете настройка за скорост «I» за първите няколко пъти. При продължителна употреба усещането за болка намалява. Преди епилация почистете съответната област, за да отстраните остатъци от продукти (като дезодорант). Когато епилирате подмишниците, дръжте ръката изправена нагоре, така че кожата да е опъната, и движете уреда в различни посоки. Тъй като кожата може да е по-чувствителна непосредствено след епилация, избягвайте използването на дразнещи вещества като дезодоранти с алкохол.

5 Епилация на лицето

За отстраняване на нежеланото окосмяване от лицето използвайте крайника за лице (9) като опционална приставка за поставяне на главата за епилация (2). При първите няколко употреби ние препоръчваме да изберете настройка за скорост «I», за да свикнете с усещането при епилация в тези чувствителни зони. Преди епилация ние препоръчваме да почистите кожата с алкохол, за да се насърчи добрата хигиена. Когато епилирате лицето, опънете кожата с една ръка и бавно насочете епилатора с другата си ръка по посока на превключвателя.

6 Почистване на главата за епилация

Редовното почистване е гаранция за най-добра работа.

а Почистване с четка:

Отстранете крайника и го почистете с четка. Старателно почиствайте гла-

вата на епилатора от задната страна с четка, потопена в алкохол. Докато правите това, завъртете елемента с пинцети ръчно. Този метод на почистване осигурява най-хигиенното състояние на главата за епилация.

б **Почистване под течаща вода:**

След всяко използване върху мокра кожа почиствайте уреда под течаща вода. Отстранете накрайника. Дръжте уреда с главата за епилация под течаща топла вода. След това натиснете бутона за освобождаване (6), за да свалите главата за епилация. Изтръскайте добре главата за епилация и уреда, за да се уверите, че останалата вътре вода ще бъде отстранена. Оставете двете части да изсъхнат. Преди прикрепяне се уверете, че са напълно сухи.

Обща информация за епилацията

Всички методи за отстраняване на косми от корена могат да доведат до врастване на косми и възпаление (например сърбеж, дискомфорт и зачервяване на кожата) в зависимост от състоянието на кожата и космите. Това е нормална реакция и би следвало бързо да изчезне, но може да бъде по-силна, когато отстранявате косми от корена първите няколко пъти или ако имате чувствителна кожа. Ако след 36 часа кожата ви все още е раздразнена, препоръчваме ви да се свържете с вашия лекар. Като цяло реакцията на кожата и усещането за болка намаляват значително с многократната употреба на Silk-épil.

В някои случаи може да възникне възпаление на кожата, когато в нея проникнат бактерии (например при плъзгането на уреда по кожата). Доброто почистване на главата за епилация преди всяка употреба ще сведе до минимум риска от инфекция. Ако имате някакви съмнения за използването на уреда, моля, консултирайте се с вашия лекар. В следните случаи този уред

трябва да се използва само след предварителна консултация с лекар: екзема, рани, възпалени кожни реакции, като фоликулит (гноен фоликулит на космите), разширени вени, около бенки, понижен имунитет на кожата, например при захарен диабет, по време на бременност, болест на Рейно, хемофилия, кандидата или имунна недостатъчност.

В Как да използвате главата на самобръсначката

Главата на самобръсначката (10) е предназначена за бързо и гладко бръснене на краката, подмишниците и бикини линията, оформяне на контур и рязане на космите до 5 мм дължина. При прикрепена глава на самобръсначката използвайте уреда само върху суха кожа и с настройка за скорост «II».

- а** **Бръснене:** изберете «**2**».
- б** **Оформяне на контур:** изберете «**6**».
- в** **Подрязване на косми до дължина 5 мм:** изберете «**6**» и поставете накрайника тример (I).
- д** **Почистване:** Не почиствайте мрежичката за бръснене (II) с четката, тъй като това може да я повреди.
- е** Бръснените части трябва да се смазват редовно на 3 месеца.
- ф** Сменяйте рамката на мрежичката (II) и режещия блок (III) когато забележите намалена производителност при бръснене.
Резервни части могат да бъдат получени от вашия търговец на дребно, центровете за обслужване на клиенти на Braun или чрез www.service.braun.com. Не се бръснете с повредена мрежичка.

Опазване на околната среда

- С цел опазване на околната среда, когато приключи употребата на продукта, отпадъкът, който се образува, се



изхвърля разделно, в специално отредените за това контейнери, сборни пунктове или сервизния център на Braun.

- Забранява се изхвърлянето му в контейнери за смесени битови отпадъци, защото може да съдържа тежки метали, трудно разградими огнеупорни материали и др. вещества, които са опасни и с трайни последици за околната среда.
- Потърсете информация за възможна повторна употреба или друг начин за оползотворяване на излязлото от употреба електрическо и електронно оборудване.
- Този продукт съдържа акумулаторна литиево-йонна батерия. След приключване на употребата им, батериите стават опасни и могат да причинят дразнене, дихателни проблеми и др. Те съдържат тежки метали и опасни химикали, които замърсяват почвата и водите и носят трайни последици за околната среда.

Обект на промяна без предизвестие.

Гаранция

Нашите продукти са с гаранция 2 години, считано от датата на покупката.

В рамките на гаранционния срок безплатно се отстраняват дефектите в материалите и производството чрез поправка, смяна на части или целия уред, по преценка на сервизния център. Тази гаранция се признава във всички страни, където Braun и неговият изключителен дистрибутор продават този уред и няма ограничение за внос или официална разпоредба не забранява да се извърши предвиденото гаранционно обслужване.

Гаранцията не покрива: повреди от неправилна употреба (работа при неподходящо напрежение, включване

в неподходящ източник на електрически ток, счупване); износване и незначителни дефекти, които не пречат на нормалната работа на уреда. Гаранцията не се признава при поправка на уреда от неоторизирани лица или ако не са използвани оригинални резервни части на Braun.

Гаранцията е валидна при правилно попълнени: дата на покупката, печат и подпис в гаранционната карта. За всички рекламации, възникнали в гаранционния срок, изпратете уреда както и гаранционната му карта в най-близкия сервиз на Braun. За справки 0800 11 003 – национален телефон на БГ сервиз без увеличение на телефонната услуга или www.bgs.bg.

Русский

Руководство по эксплуатации

Наша продукция разработана в соответствии с высочайшими стандартами качества, функциональных возможностей и дизайна. Мы надеемся, что вам понравится пользоваться эпилятором Silk-épil 7 от Braun.

Внимательно прочитайте данное руководство перед использованием прибора и сохраните его на будущее.

Silk-épil 7 от Braun предлагает комплексную систему для обеспечения гладкости кожи.

Важно

- В целях обеспечения гигиены не позволяйте другим лицам пользоваться вашим прибором.
- Данный прибор имеет специальный шнур со встроенным защитным блоком подачи низкого напряжения. Не заменяйте или не изменяйте любую часть такого шнура. В противном случае существует риск поражения электрическим током.
-  Данный прибор подходит для использования в ванне или душе. По причинам безопасности в таком случае его нужно использовать без шнура.
- Данный прибор может использоваться детьми в возрасте от 8 лет и лицами с ограниченными физическими, сенсорными или умственными возможностями или лицами, не имеющими достаточного опыта и знаний, только если они находятся под присмотром или получили необходимые инструкции по безопасному использованию прибора и понимают сопряженные с применением последнего риски. Детям нельзя использовать прибор в качестве игрушки. Дети могут производить чистку и осуществлять пользовательское техническое обслужи-

вание, только если они старше 8 лет и находятся под присмотром.

- Нельзя касаться включенным прибором волос головы, ресниц, тканевых лент и подобных предметов во избежание любого риска ранения, блокировки или повреждения прибора.

Описание и комплектность

- 1a Насадка с системой массажа высокой частоты
- 1b Насадка для эффективной и быстрой эпиляции
- 2 Эпилирующая головка
- 3 Подсветка Smartlight
- 4 Переключатель с блокировкой кнопок (4a)
- 5 Индикатор уровня зарядки
- 6 Кнопка фиксации
- 7 Специальный шнур
- 8 Насадка для чувствительных зон*
- 9 Насадка для эпиляции лица*
- 10 Бритвенная насадка с триммером*

* не для всех моделей (см. стр. 3)

Зарядка

- Перед использованием прибор необходимо зарядить. Для достижения оптимального результата мы рекомендуем всегда пользоваться полностью заряженным устройством.
- Используя специальный шнур, подсоедините прибор к штепсельной розетке, при этом двигатель прибора должен быть выключен. Время зарядки составляет примерно 1 час.
- Индикатор уровня зарядки (5) мигает зеленым светом, это указывает на то, что прибор заряжается. Когда аккумулятор полностью заряжен, зеленый индикатор уровня зарядки горит постоянным светом. После полной зарядки используйте прибор без шнура.
- Красный мигающий индикатор указывает на необходимость зарядки прибора. Подсоедините его к штепсельной розетке при помощи специального шнура.

- Полный заряд обеспечивает до 40 минут работы прибора без шнура.
- При использовании прибора во влажных условиях время работы может сократиться. Мы рекомендуем заряжать прибор после каждого использования.
- Оптимальная температура для зарядки, использования и хранения прибора варьируется в диапазоне от 15 °С до 35 °С. Температура за пределами данного диапазона может быть причиной более длительной зарядки и сокращения времени работы прибора без шнура.

Защита от перегрева

Для предотвращения маловероятного случая перегрева прибора в качестве меры обеспечения защиты прибора предусмотрено его автоматическое отключение. Если произошел перегрев, то индикатор зарядки (5) загорится красным цветом и через 8 сек. прибор автоматически выключится.

В данном случае отключите прибор в положение «0» (откл) и дайте ему остыть.

Как пользоваться прибором

Нажимая на блокировку (4а), поверните переключатель (4) по часовой стрелке. Вы можете выбрать скорость «I» или «II».

Подсветка Smartlight (3) горит до тех пор, пока прибор работает. Благодаря этому лучше видны тонкие волоски или кожа.

Для смены эпиляционной насадки (2) нажмите кнопку фиксации(6).

Чтобы поменять насадки, нажмите на них сбоку и снимите.

А Эпиляция

Советы по эпиляции

Если вы не пользовались ранее эпилятором или не выполняли эпиляцию в

течение длительного времени, дайте коже некоторое время для адаптации. Дискомфорт, испытываемый в начале, значительно снизится при повторном использовании по мере адаптации кожи к процессу эпиляции.

Для проведения первой эпиляции рекомендуется выбрать вечер, чтобы возможное покраснение кожи исчезло за ночь. Для расслабления кожи мы рекомендуем нанести увлажняющий крем после эпиляции. Эпиляция легче и лучше переносится кожей, когда длина волосков составляет 2–5 мм. Если у вас волоски длиннее, мы рекомендуем сначала сбрить и удалить с помощью эпилятора более короткие волоски через 1 или 2 недели. Как вариант, можно укоротить волоски с помощью триммера до 5 мм.

Тонкие растущие волоски могут не прорасти на поверхность кожи. Регулярное использование массажных губок (например, после душа) или процедура отшелушивания помогает предотвратить вросшие волоски, поскольку очищение удаляет верхний слой кожи, и тонкие волосы могут выйти на поверхность кожи

Использование на сухой коже:
кожа должна быть сухой, без крема.

Использование на влажной коже:
Убедитесь, что кожа достаточно влажная для достижения оптимального скольжения прибора.

Как выполнять эпиляцию

Перед эпиляцией убедитесь, что эпилирующая головка (2) прикреплена, чистая и оснащена насадкой (1а или 1b).

- 1 Выберите скорость «I» для бережной эпиляции или скорость «II» для эффективной эпиляции.
- 2 При выполнении эпиляции всегда растягивайте кожу. Убедитесь, что эпилирующая головка находится в тесном контакте с кожей.

Ведите прибор медленным, постоянным движением без нажима против роста волос, в направлении выключателя. Поскольку волоски могут расти в разных направлениях, для достижения оптимального результата ведите прибор в разных направлениях.

Массажная насадка (1а) обеспечивает комфорт коже во время выполнения эпиляции. Если Вы привыкли к эпиляции, Вы можете заменить массажную насадку (1а) насадкой для эффективной и быстрой эпиляции (1b), которая обеспечивает более близкий контакт с кожей и улучшенную адаптацию ко всем частям тела.

3 Эпиляция ног

Выполняйте эпиляцию ног снизу вверх. При выполнении эпиляции под коленом выпрямите ногу.

4 Эпиляция под мышками и в зоне бикини

Насадка для чувствительных зон (8) была специально создана для использования в таких зонах. Прикрепите насадку на головку для эпиляции. Особенно в начале эти зоны наиболее чувствительны к боли. Кожа на этих участках особенно чувствительна к боли при выполнении эпиляции несколько первых раз. Поэтому мы рекомендуем в течение нескольких первых раз при выполнении эпиляции выбирать скорость «I». При повторном использовании болевые ощущения будут уменьшаться. Перед выполнением эпиляции тщательно очистите кожу для удаления остатков косметических средств (например, дезодоранта). Затем осушите кожу полотенцем.

При выполнении эпиляции под мышками держите руку в поднятом состоянии таким образом, чтобы кожа была в натянутом состоянии, и водите прибором в разных направлениях. Поскольку кожа в этой области может быть более чувствительной после эпиляции, избе-

гайте использования раздражающих веществ, таких как спиртовые дезодоранты.

5 Эпиляция на лице

Для удаления любых нежелательных волосков на лице или в прочих чувствительных зонах используйте насадку для эпиляции на лице (9) как дополнительную насадку на эпилирующую головку. Для нескольких первых использований мы рекомендуем вам выбирать скорость «I», чтобы кожа привыкла к эпиляции в таких чувствительных зонах. Перед выполнением эпиляции мы рекомендуем очистить кожу дезинфицирующим тоником с содержанием спирта. При выполнении эпиляции лица одной рукой необходимо натягивать кожу, а другой медленно вести прибор в направлении выключателя.

6 Очистка эпилирующей головки

Регулярное очищение обеспечивает лучшую работу устройства.

а Очистка при помощи щетки для очистки:

Снимите насадку и очистите ее щеткой. Тщательно очистите пинцеты с задней стороны эпилирующей головки щеточкой, смоченной в спирте. При этом поворачивайте пинцет вручную. Такой метод очистки обеспечивает наилучшую гигиеническую чистоту эпилирующей головки.

б Очистка под струей воды:

После каждого применения прибора в душе или ванне необходимо промыть его под струей воды. Снимите крышку и промойте эпилирующую головку под струей горячей воды. Затем нажмите кнопку фиксации (6), чтобы снять эпилирующую головку. Встряхните прибор и эпилирующую головку для удаления избытка воды и дайте деталям просохнуть перед повторной сборкой.

Общая информация об эпиляции

Все методы удаления волос с корневой частью могут привести к возникновению раздражения (например, зуду, дискомфорту и покраснению кожи) в зависимости от состояния кожи и волос. Это нормальная реакция, которая быстро проходит, но она может быть сильнее во время первых нескольких раз удаления волос с корневой частью или в случае чувствительной кожи.

Если по истечении 36 часов раздражение не проходит, обратитесь к врачу. Обычно реакция кожи и болевые ощущения значительно уменьшаются при повторном использовании Silk-épil. В некоторых случаях может возникнуть воспаление кожи при попадании бактерий на кожу (например, при скольжении прибора по коже). Тщательная очистка эпилирующей головки перед каждым использованием минимизирует риск инфицирования.

В случае возникновения сомнений относительно использования данного прибора проконсультируйтесь с врачом. Данный прибор можно использовать только после консультации врача относительно следующих случаев:

экзема, ранки, инфекционные поражения кожи, такие как фолликулит (воспаление волосяного фолликула), варикозное расширение вен, круглые родинки, снижение иммунитета кожи, например, при сахарном диабете, во время беременности, при болезни Рейно, гемофилии, кандидозе или иммунодефиците.

В Как использовать бритвенную головку

Бритвенная головка (10) создана для быстрого бритья ног, подмышек и линии бикини, тримминга и подстригания волос до длины 5 мм. Используйте прибор с бритвенной насадкой только на сухой коже и выставьте «II» скорость

- a Для бритья: выберите положение «**6**».
- b Для тримминга: выберите положение «**6**».
- c Для подстригания волос до длины 5 мм: выберите положение «**6**» и наденьте насадку для тримминга
- d Не очищайте бреющую сетку (II) с помощью щётки, так как она может повредить сетку.
- e Бреющие детали должны смазываться регулярно каждые 3 месяца.
- f Поменяйте бреющую сетку(II) и режущий блок(III), когда вы почувствуете, что бритьё стало хуже. Сменные детали (бреющую сетку, режущий блок) можно приобрести у предприятия розничной торговли, в центрах обслуживания Braun или на сайте www.service.braun.com.

Использованное устройство не должно выбрасываться с общими отходами или мусором. Пожалуйста, утилизируйте их через центр обслуживания Braun или через соответствующий специализированный пункт сбора (при наличии в вашем регионе).



В изделие могут быть внесены изменения без объявления.

EAC

Электрический эпилятор Braun тип 5377 с сетевым блоком питания тип 5210. 7 Ватт, 100-240 Вольт, 50/60 Герц.

Произведено в Германии для Braun GmbH, Frankfurter Strasse 145, 61476 Kronberg, Germany/Браун ГмбХ, Франкфуртер штрассе 145, 61476 Кронберг, Германия.

RU: Импортер/Служба потребителей: ООО «Проктер энд Гэмбл Дистрибьюторская Компания», Россия, 125171, Москва, Ленинградское шоссе, 16А, стр.2. Тел. 8-800-200-20-20.

ВУ: Поставщики в Республику Беларусь: ООО «Электросервис и Ко», Беларусь, 220012, г. Минск, ул. Чернышевского, 10А, к. 412А3. Сервисный центр: ООО «Катрикс», Беларусь, 220012, г. Минск, ул. Чернышевского, 10А, к. 115Б.

По вопросам выполнения гарантийного или послегарантийного обслуживания, а также в случае возникновения проблем при использовании продукции, просьба связываться с Информационной Службой Сервиса BRAUN по телефону 8 800 200 2020.

Для определения года изготовления см. трехзначный код на изделии в месте разъема: первая цифра = последняя цифра года, последующие 2 цифры = порядковый номер недели года производства. Например, код «345» означает, что продукт произведен в 45-ю неделю 2013 года.

Гарантийный срок/Срок службы 2 года.

Гарантийные обязательства Braun.

На данное изделие распространяется гарантия в течение 2 лет с момента покупки.

В течение гарантийного периода мы бесплатно устраним путем ремонта, замены деталей или замены всего изделия любые заводские дефекты, вызванные недостаточным качеством материала или сборки.

В случае невозможности ремонта в гарантийный период, изделие может быть заменено на новое или аналогичное в соответствии с законом «О защите прав потребителей».

Гарантия обретает силу только, если дата покупки подтверждается печатью и подписью дилера (магазина) на последней странице оригинальной инструкции по эксплуатации BRAUN, которая является гарантийным талоном.

Данные гарантийные обязательства действуют во всех странах, где изделие распространяется самой фирмой Braun или назначенным дистрибьютором, и где никакие ограничения по импорту или другие правовые положения не препятствуют предоставлению гарантийного обслуживания.

Гарантия не покрывает повреждения, вызванные неправильным использованием (см. также список ниже) и нормальный износ бритвенных сеток ножей, дефекты, оказывающие незначительный эффект на качество работы прибора.

Эта гарантия теряет силу, если ремонт производится не уполномоченным на то лицом, и если использованы не оригинальные детали Braun. В случае предъявления рекламации по условиям данной гарантии, передайте изделие целиком вместе с гарантийным талоном в любой из центров сервисного обслуживания Braun.

Все другие требования, включая требования возмещения убытков, исключаются, если наша ответственность не установлена в законном порядке. Рекламации, связанные с коммерческим контрактом с продавцом, не попадают под эту гарантию.

Случаи, на которые гарантия не распространяется:

- дефекты, вызванные форс-мажорными обстоятельствами;
- использование в профессиональных целях;
- нарушение требований инструкции по эксплуатации;
- неправильная установка напряжения питающей сети (если это требуется);
- внесение технических изменений;
- механические повреждения;
- повреждения по вине животных, грызунов и насекомых (в том числе случаи нахождения грызунов и насекомых внутри приборов);
- для приборов, работающих от батареек, - работа с неподходящими или истощенными батарейками, любые

повреждения, вызванные истощенными или текущими батарейками (советуем пользоваться только предохраненными от протекания батарейками);

- для бритв – смятая или порванная сетка.

Внимание! Оригинальный Гарантийный Талон подлежит изъятию при обращении в сервисный центр для гарантийного ремонта. После проведения ремонта Гарантийным Талоном будет являться заполненный оригинал Листа выполнения ремонта со штампом сервисного центра и подписанный потребителем по получении изделия из ремонта. Требуется проставления даты возврата из ремонта, срок гарантии продлевается на время нахождения изделия в сервисном центре.

В случае возникновения сложностей с выполнением гарантийного или послегарантийного обслуживания просьба сообщать об этом в Информационную Службу Сервиса Braun по телефону 8-800-200-20-20 (звонок из России бесплатный).

Українська

Інструкція з експлуатації

Наша продукція розроблена відповідно до найвищих стандартів якості, функціональних можливостей та дизайну.

Ми сподіваємося, що вам сподобається користуватися приладом для видалення волосся Silk-epil 7 від Braun.

Уважно прочитайте цю інструкцію перед використанням приладу та збережіть її на майбутнє.

Silk-epil 7 від Braun пропонує комплексну систему для забезпечення гладенькості шкіри.

Важливо

- З гігієнічних міркувань не дозволяйте іншим особам користуватися Вашим приладом.

- Даний прилад має спеціальний шнур із вбудованим захисним блоком подачі низької напруги. Не замінюйте, або ж не змінюйте будь-яку частину такого шнура. У протилежному випадку існує ризик ураження електричним струмом.



Даний прилад підходить для використання у ванні або душі.

- З міркувань безпеки в такому випадку його потрібно використовувати без шнура. Даний прилад підходить для використання у ванні або душі. З причин безпеки в такому випадку його потрібно використовувати без шнура.

- Даний прилад може використовуватися дітьми віком від 8 років та особами з обмеженими фізичними, сенсорними або розумовими можливостями або особами, що не мають достатнього досвіду і знань, тільки якщо вони знаходяться під наглядом або отримали необхідні інструкції з безпечного використання приладу і розуміють сполучені з застосуванням останнього ризику. дітям не можна використовувати прилад як іграшки.

Діти можуть проводити чищення та здійснювати користувальницьке технічне обслуговування, тільки якщо вони старше 8 років і знаходяться під наглядом.

- Не можна торкатися увімкненим приладом волосся голови, вії, стрічок із тканини тощо, щоб уникнути будь-якого ризику поранення, блокування або пошкодження приладу.

Опис

- 1a Високочастотна масажна насадка
- 1b Насадка для ефективної і швидкої епіляції
- 2 Епілююча голівка
- 3 Система підсвічування Smartlight
- 4 Перемикач з блокуванням кнопок (4a)
- 5 Індикатор рівня зарядки
- 6 Кнопка фіксації
- 7 Спеціальний шнур
- 8 Насадка для чутливих зон*
- 9 Насадка для епіляції на обличчі*
- 10 Насадка для гоління з насадкою-тримером*

* не для всіх моделей (див. стор. 3)

Зарядка

- Перед використанням прилад необхідно зарядити. Для досягнення оптимального результату ми рекомендуємо завжди користуватися повністю зарядженим пристроєм.
- Використовуючи спеціальний шнур, приєднайте прилад до штепсельної розетки, при цьому двигун приладу повинен бути вимкнений. Час зарядки становить приблизно 1 годину.
- Індикатор рівня зарядки (5) блимає зеленим світлом, це вказує на те, що прилад заряджається. Коли акумулятор повністю заряджений, зелений індикатор рівня зарядки світиться постійним світлом. Після повної зарядки використовуйте прилад без шнура.
- Червоний блимаючий індикатор вказує на необхідність зарядки приладу.

Приєднайте його до штепсельної розетки за допомогою спеціального шнура.

- Повний заряд забезпечує до 40 хвилин роботи приладу без шнура.
- При використуванні приладу у вологих умовах час роботи може скоротитися. Ми рекомендуємо заряджати прилад після кожного використання.
- Оптимальна температура для зарядки, використання та зберігання приладу різниться у діапазоні від 15 °C до 35 °C. Температура за межами даного діапазону може бути причиною більш тривалої зарядки та скорочення часу роботи приладу без шнура.

Захист від перегріву

Для запобігання малоїмовірному випадку перегріву приладу, - як превентивна дія щодо забезпечення захисту приладу, передбачене його автоматичне відключення. Якщо стався перегрів, то індикатор зарядки (5) засвітиться червоним кольором і через 8 сек. прилад автоматично вимкнеться. У цьому випадку відімкніть прилад у положення «0» (вимк.) і дайте йому охолонути.

Як користуватися приладом

Натискаючи на блокування (4а), поверніть перемикач (4) за годинниковою стрілкою. Ви можете вибрати швидкість «I» або «II».

Підсвічування Smartlight (3) світиться доти, поки прилад працює. Завдяки цьому краще видно тонкі волоски чи шкіру.

Для зміни епіляційної насадки (2) натисніть кнопку фіксації (6).

Щоб поміняти насадки, натисніть на них збоку і зніміть.

A Епіляція

Поради щодо епіляції

Якщо ви не користувалися раніше епілятором чи не робили епіляцію протя-

гом тривалого часу, дайте шкірі якийсь час для адаптації. Дискомфорт, що відчувається на початку, значно знизиться під час повторного використання в міру адаптації шкіри до процесу епіляції.

Для проведення першої епіляції рекомендується вибрати вечір, щоб можливе почервоніння шкіри зникло за ніч. Для розслаблення шкіри ми рекомендуємо нанести зволожуючий крем після епіляції. Епіляція легше і краще переноситься шкірою, коли довжина волосків становить 2–5 мм. Якщо у вас волосся довше, рекомендуємо спочатку зголити та видалити за допомогою епілятора більш короткі волоски через 1 або 2 тижні. Як варіант, можна вкоротити волоски за допомогою тримеру до 5 мм.

Тонкі зростаючі волоски можуть не прорости на поверхню шкіри. Регулярне використання масажних губок (наприклад, після душу) або процедура відлущування допомагає запобігти вросання волосинок, оскільки очищення видаляє верхній шар шкіри, і тонке волосся можуть вийти на поверхню шкіри.

Використання на сухій шкірі: шкіра повинна бути сухою, без крему.

Використання на вологій шкірі: переконайтеся, що шкіра достатньо волога для досягнення оптимального руху приладу.

Як робити епіляцію

Перед використанням переконайтеся, що епілююча голівка (2) чиста та закрита насадкою (1а або 1b).

- 1 Виберіть швидкість «I» для дбайливої епіляції або швидкість «II» для ефективною епіляції.
- 2 У процесі епіляції завжди розтягуйте шкіру. Переконайтеся, що епілююча голівка перебуває у тісному контакті зі шкірою.

Ведіть прилад повільним, постійним рухом без натискання, проти росту волосся, у напрямку вимикача. Оскільки волоски можуть рости у різних напрямках, для досягнення оптимального результату ведіть прилад у різних напрямках. Масажна насадка (1а) знімає відчуття дискомфорту під час епіляції. Якщо Ви звикли до епіляції, Ви можете замінити масажну насадку (1а) насадкою для ефективної і швидкої епіляції (1b), яка забезпечує більш близький контакт з шкірою і кращу адаптацію до всіх частин тіла.

3 Епіляція ніг

Робіть епіляцію ніг знизу нагору. При виконанні епіляції під коліном випряміть ногу.

4 Епіляція під пахвами та у ділянці бікіні

Насадка для чутливі зон (8) була спеціально створена для використання в таких зонах. Прикріпіть насадку на голівку для епіляції. Шкіра на цих ділянках є особливо чутливою до болю при виконанні епіляції протягом кількох перших разів. Тому ми рекомендуємо протягом кількох перших разів при виконанні епіляції вибирати швидкість «I».

При повторному використанні болісні відчуття будуть зменшуватися. Перед виконанням епіляції ретельно очистіть шкіру для видалення залишків косметичних засобів (наприклад, дезодоранту). Потім висушіть шкіру рушником. При виконанні епіляції під пахвами тримайте руку в піднятому стані таким чином, щоб шкіра була в натягнутому стані, та водіть приладом у різних напрямках. Оскільки шкіра у цій ділянці може бути більш чутливою після епіляції, уникайте використання подразнюючих речовин, таких як спиртові дезодоранти.

5 Епіляція на обличчі

Для видалення будь-яких небажаних волосків на обличчі або в інших чутливих ділянках використовуйте насадку

для епіляції на обличчі (9) як додаткову насадку на епілюючу голівку.

Для кількох перших використань ми рекомендуємо вам вибирати швидкість «I», щоб шкіра звикла до епіляції у таких чутливих ділянках.

Перед виконанням епіляції ми рекомендуємо очистити шкіру дезінфікуючим тоніком із вмістом спирту. При виконанні епіляції обличчя однієї рукою необхідно натягувати шкіру, а іншою повільно вести прилад у напрямку вимикача.

6 Очищення епілюючої голівки

Регулярне очищення забезпечує вищу продуктивність роботи.

а Очищення за допомогою щітки для чищення:

Зніміть насадку та очистіть її щіткою. Ретельно очистіть пінцети із заднього боку епілюючої голівки щіточкою, змоченою в спирті. При цьому повертайте пінцет вручну. Такий метод очищення забезпечує найкращу гігієнічну чистоту епілюючої голівки.

б Очищення під струменем води:

Після кожного застосування приладу в душі або ванні необхідно промити його під струменем води. Зніміть кришку та промийте епілюючу голівку під струменем гарячої води. Потім натисніть кнопку фіксації (6), щоб зняти епілюючу голівку. Потрусіть приладом та епілюючою голівкою для видалення надлишку води та дайте деталям просохнути перед повторним збиранням.

Загальна інформація про епіляцію

Усі методи видалення волосся з кореневою частиною можуть призвести до виникнення подразнення (наприклад, свербіння, дискомфорту і почервоніння шкіри) залежно від стану шкіри та волосся. Це нормальна реакція, яка швидко минає, але вона може бути сильнішою під час перших кількох разів видалення волосся з кореневою части-

ною або у випадку чутливої шкіри. Якщо після спливання 36 годин подразнення не минає, зверніться до лікаря. Зазвичай реакція шкіри та болісні відчуття значно зменшуються при повторному використанні Silk-épil.

У деяких випадках може виникнути запалення шкіри при потраплянні бактерій на шкіру (наприклад, при ковзанні приладу по шкірі). Ретельне очищення епілюючої голівки перед кожним використанням мінімізує ризик інфікування. У випадку виникнення сумнівів щодо використання даного приладу проконсультуйтеся з лікарем. Даний прилад можна використовувати тільки після консультації лікаря щодо таких випадків: екзема, ранки, інфекційні ураження шкіри, такі як фолікуліт (запалення волосяного фолікула), варикозне розширення вен, круглі родимки, зниження імунітету шкіри, наприклад, при цукровому діабеті, під час вагітності, при хворобі Рейно, гемофілії, кандидозі або імунodefіциті.

В Як користуватися голівкою для гоління

Голівка для гоління (10) призначена для швидкого і чистого гоління ніг, під пахвами та зони бікіні. Для контурного тримінгу та підстригання волосся до 5 мм до голівки для гоління додається насадка-тример. Використовуйте прилад тільки на сухій шкірі та зі швидкістю «II.»

- Для гоління: виберіть положення «**II**».
- Для тримінгу: виберіть положення «**III**».
- Для підстригання волосся до довжини 5 мм: виберіть «**III**» і приєднайте насадку-тример (I).
- Не очищайте сіточку для гоління (II) за допомогою щітки, так як вона може пошкодити сітку.
- Дтелі для гоління повинні змачуватись регулярно кожні 3 місяці.
- Поміняйте сіточку для гоління (II) і

ріжучий блок (III), коли ви відчуєте, що гоління стало гірше.

Змінні деталі (сіточку для гоління, ріжучий блок) можна придбати у підприємства роздрібною торгівлі, в центрах обслуговування Braun або на сайті www.service.braun.com.

Інформація про захист навколишнього середовища

Використаний пристрій не повинен викидатися з загальними відходами або сміттям . З метою охорони навколишнього середовища не викидати в контейнер для побутових відходів. Здати на переробку в пункти прийому електронних відходів у країні Вашого проживання.

Комплектація приладу може змінюватися виробником без попереднього повідомлення.

Електричний епілятор Braun, Типу 5377 із джерелом живлення типу 5210, 7 Ватт, 100-240 Вольт, 50/60 Герц.

Виготовлено Браун ГмБХ в Німеччині: Braun GmbH, Waldstrasse 9, D-74731 Walldürn, Germany.

Адреса в Україні: ТОВ "Проктер енд Гембл Трейдінг Україна", Україна, 04070, м.Київ, вул. Набережно-Хрещатицька, 5/13, корпус літ. А. Тел. (0-800) 505-000. www.pg.com.ua

Дата виготовлення вказана у вигляді 3-х значного коду на виробі у місці роз'єму: перша цифра = остання цифра року, наступні 2 цифри = порядковий номер тижня року виробництва. Наприклад, код «345» означає, що продуктивний в 45-й тиждень 2013 року.

Гарантійний термін/термін служби – 2 роки.

Додаткову інформацію про сервісні центри Braun в Україні можна отримати за телефоном гарячої лінії, а також на сервісному порталі виробника в інтернеті – www.service.braun.com

Обладнання відповідає вимогам Технічного регламенту обмеження використання деяких небезпечних речовин в електричному та електронному обладнанні.



001

Гарантійні зобов'язання виробника

Для всіх виробів ми даємо гарантію на два роки, починаючи з моменту придбання виробу або з дати його виробництва, у разі відсутності або неналежного оформлення гарантійного талону на виріб.

Протягом гарантійного періоду ми безкоштовно усуваємо шляхом ремонту, заміни деталей або заміни всього виробу будь-які заводські дефекти, викликані недостатньою якістю матеріалів або складання.

У випадку неможливості ремонту в гарантійний період виріб може бути замінений на новий або аналогічний відповідно до Закону України «Про захист прав споживачів».

Гарантія набуває сили лише, якщо дата купівлі підтверджується печаткою та підписом дилера (магазину) на гарантійному талоні або на останній сторінці оригінальної інструкції з експлуатації Braun, яка також може бути гарантійним талоном. Ця гарантія дійсна у будь-якій країні, в яку цей виріб поставляється представником компанії виробника або призначеним дистриб'ютором, та

де жодні обмеження з імпорту або інші правові положення не перешкоджають наданню гарантійного обслуговування. Гарантія на замінені частини закінчується в момент закінчення гарантії на даний виріб.

Гарантія не стосується таких випадків: ушкодження, викликані неправильним використанням, нормальне зношення деталей (напр., сіточки для гоління або ріжучого блока), дефекти, що мають незначний вплив на якість роботи пристрою. Ця гарантія втрачає силу, якщо ремонт здійснюється не вповноваженою для цього особою та, якщо використовуються не оригінальні запасні частини виробника.

Строк служби продукції Braun дорівнює гарантійному періоду у два роки з моменту придбання або з моменту виготовлення, якщо дату продажу неможливо встановити.

У випадку пред'явлення реклаमाції за умовами даної гарантії, передайте виріб у повному комплекті згідно опису в оригінальній інструкції з експлуатації разом з гарантійним талоном у будь-який сервісний центр, який офіційно вповноважений представником компанії виробника.

Всі інші вимоги, разом з вимогами відшкодування збитків, не дійсні, якщо наша відповідальність не встановлена законним чином.

Випадки, на які не розповсюджується гарантія:

- дефекти, викликані форс-мажорними обставинами;
- використання з професійною метою або з метою отримання прибутку;
- порушення вимог інструкції з експлуатації;
- невірне встановлення напруги мережі живлення (якщо це вимагається);
- здійснення технічних змін;
- механічні пошкодження;
- для приладів, що працюють на батарейках – робота з невідповідними або спрацьованими батарейками,

- будь-які пошкодження, викликані спрацьованими або підтікаючими батарейками;
- пошкодження з вини тварин, гризунів та комах (в тому числі у випадках знаходження гризунів та комах усередині приборів)
- для бритв - зім'ята або порвана сітка.

Увага! Гарантійний талон підлягає вилученню в разі звернення до сервісного центру з проханням про виконання гарантійного ремонту. Після проведення ремонту гарантійним талоном буде вважатися заповнений оригінал листа виконаного ремонту зі штампом сервісного центру та підписаний споживачем про отримання виробу з ремонту. Гарантійний строк подовжується на термін, який даний виріб знаходився в сервісному центрі в ремонті. В разі виникнення складнощів з виконанням гарантійного та післягарантійного обслуговування прохання звертатися до інформаційної служби сервісу представника компанії виробника в Україні.

Телефон гарячої лінії 0 800 505 000.
Дзвінки по Україні зі стаціонарних телефонних номерів є безкоштовними.
Дзвінки з мобільних телефонів оплачуються згідно тарифів відповідного оператора.

Також можна отримати додаткову інформацію на сервісному порталі виробника в інтернеті www.service.braun.com

Country of origin: Germany**Year of manufacture**

To determine the year of manufacture, refer to the 3-digit production code located near the type plate. The first digit of the production code refers to the last digit of the year of manufacture. The next two digits refer to the calendar week in the year of manufacture.

Example: "201" – The product was manufactured in week 01 of 2012.

بلد المنشأ ألمانيا**تاريخ الصنع**

لتحديد تاريخ الصنع، ارجع إلى رمز الإنتاج المكون من ثلاثة أرقام والمدون بالقرب من اللوحة المعدنية لنوع المنتج.

الرقم الأول من رمز الإنتاج يمثل آخر أرقام عام الصنع. أما الرقمين التاليين فيمثلان أسبوعاً محدداً من عام الصنع. مثال: "201" – تم صنع هذا المنتج في الأسبوع 01 من عام 2012.

نقدم ضماناً لمدة عامين على هذا المنتج، يبدأ من تاريخ الشراء. وسنقوم في أثناء فترة الضمان بعلاج أي عيوب في المنتج تكون ناشئة عن أخطاء أو عيوب في المواد الخام أو الصناعة، حيث سنقوم بإصلاح أو استبدال الجهاز مجاناً وفقاً لما نراه مناسباً. يمتد هذا الضمان لجميع البلدان التي يوزع بها هذا الجهاز عن طريق براون أو موزعيه المعتمدين.

لا يغطي هذا الضمان: التلف الناجم عن سوء الاستعمال أو الاستهلاك العادي، بالإضافة إلى العيوب غير المؤثرة على عمل أو قيمة الجهاز. ويصبح الضمان لاغياً إذا ما خضع الجهاز لأي إصلاحات من أشخاص غير معتمدين من قبل براون أو إذا لم تستخدم قطع غيار براون الأصلية. للحصول على الخدمة خلال فترة الضمان، قدم الجهاز كاملاً أو أرسله مع إيصال الشراء الخاص بك لأحد مراكز خدمة براون المعتمدة.

القليلة الأولى أو إذا كانت بشرتك حساسة.

وإذا استمر تهيج البشرة أكثر من 36

ساعة، ننصح بأن تستشير طبيبك. وبشكل عام تميل ردة فعل البشرة والإحساس بالألم للاختفاء بشكل ملحوظ مع الاستعمال المتكرر لآلة سيلك-ايبيل.

وفي بعض الأحيان تصاب البشرة بالالتهاب عندما تخرقها البكتيريا (على سبيل المثال:

عند انزلاق الآلة على البشرة). لذا فإن تنظيف رأس إزالة الشعر بشكل جيد قبل كل استخدام يقلل من خطر الإصابة. إذا كانت لديك أية مخاوف من استخدام هذه الآلة، نرجو استشارة طبيبك. وفي الحالات التالية، يجب عدم استخدام الآلة إلا بعد استشارة الطبيب:

- الأكرزيميا، الجروح، التهاب البشرة مثل التهاب الجريبات (جربيات الشعر المتقيحة) ودوالي الأوردة، المنطقة المحيطة بالشامة أو الخال، انخفاض مناعة البشرة، على سبيل المثال مع مرض السكري، أثناء الحمل، مع مرض رينود، مع مرض الهيموفيليا (النزاف أو الناعور)، مع مرض الكانديدا أو مع نقص المناعة الطبيعية.

B كيفية استعمال رأس الحلاقة

رأس الحلاقة (10) مصمم من أجل حلاقة سريعة ودقيقة للساقين وتحت الإبطين وفي الأماكن الحساسة، ومن أجل تشذيب الشعر في ثنايا الجسم وقصه حتى طول 5 ملم.

ومع تركيب رأس الحلاقة، يجب استعمال الآلة على البشرة الجافة فقط ومع وضعية السرعة («II»).

a الحلاقة: اختاري «**II**».

b تشذيب الشعر في ثنايا الجسم: اختاري «**II**».

c تشذيب الشعر إلى طول 5 ملم: اختاري «**II**» وقومي بتركيب غطاء التشذيب (I).

d التنظيف: لا تنظفي شفرة الحلاقة (II) باستعمال الفرشاة، فقد يتسبب ذلك في تلف الشفرة.

e يجب تزييت أجزاء الحلاقة بانتظام كل 3 شهور.

f استبدلي شفرة الحلاقة (II) وكتلة القص (III) عندما تلاحظين تغيراً في مستوى الأداء في الحلاقة.

يمكن الحصول على قطع الغيار لدى

تجار التجزئة، أو مراكز خدمة عملاء

براون، أو من خلال الموقع الإلكتروني

www.service.braun.com

لا تستعملي شفرة الحلاقة في حالة تلفها.

التخلص من النفايات

هذه الآلة مزودة ببطاريات ونفايات إلكترونية قابلة لإعادة التدوير. وللمحافظة على البيئة لا

تتخلص من هذه الآلة عند انتهاء عمرها

الافتراضي- عن طريق إلقتها مع القمامة

المنزلية الأخرى، ولكن تخلص منها بتسليمها

لأحد المواقع المحلية الخاصة بجمعها.

خاضعة للتغيير بدون إشعار.

الرجاء توخي الحذر خاصة في بداية عملية إزالة الشعر، حيث أن هذه الأماكن تكون حساسة للألم بشكل خاص. ولذا ننصح باختيار وضعية السرعة

(«ا») في المرات القليلة الأولى. ومع الاستعمال المتكرر، سيتضاءل الشعور بالألم. قبل إزالة الشعر، نظفي المنطقة المطلوبة جيداً، لإزالة الشوائب (مثل مزيل رائحة العرق ، ثم جففيها بالمنشفة بعناية. عند إزالة الشعر من تحت الإبطين، ابقِ ذراعك مرفوعة مع توجيه الجهاز في مختلف الاتجاهات. تجنب استعمال المواد المثيرة مثل مزيلات رائحة العرق التي تحتوي على الكحول، حيث أن البشرة تكون أكثر حساسية بعد إزالة الشعر مباشرةً.

5 إزالة شعر الوجه

إزالة الشعر الغير مرغوب فيه من الوجه، استعمال غطاء إزالة شعر الوجه (9) وهو ملحوظ إضافي يتم تركيبه فوق رأس إزالة الشعر.

في المرات القليلة الأولى، ننصح باختيار وضعية السرعة («ا») حتى تعتادي على شعور إزالة الشعر في تلك الأماكن الحساسة. قبل إزالة الشعر، ننصح بتنظيف البشرة باستعمال الكحول مراعاةً للشروط الصحية. عند إزالة شعر الوجه، شدي البشرة بيد واحدة وقومي بتوجيه آلة إزالة الشعر باليد الأخرى ببطء في اتجاه المفتاح.

6 تنظيف رأس إزالة الشعر

التنظيف المنتظم يضمن اداءً أفضل في الحلاقة.

a التنظيف بالفرشاة:

افصلي الغطاء ونظفيه باستعمال الفرشاة. استخدم الفرشاة المغموسة في الكحول لتنظيف رأس إزالة الشعر من الجهة الخلفية جيداً. وبينما تقومين بذلك، دوري اسطوانة الملاقط يدوياً. ويضمن التنظيف بهذا الأسلوب توفير أفضل الشروط الصحية لاستعمال رأس إزالة الشعر.

b التنظيف تحت المياه الجارية:

نظفي الآلة تحت الماء الجاري بعد كل استعمال مع الماء. افصلي الغطاء. أمسكي الآلة مع وضع رأس إزالة الشعر تحت الماء الجاري الساخن. ثم اضغطي زر الفصل (6) لفصل رأس إزالة الشعر. هزي كلاً من الآلة ورأس إزالة الشعر بقوة للتأكد من خروج الماء المتبقي داخلهما. اتركي الجزأين ليجفيا، وقبل إعادة تركيبها، تأكدي من جفافهما تماماً.

معلومات عامة حول إزالة الشعر

جميع وسائل إزالة الشعر من الجذور قد تؤدي إلى نمو الشعر تحت البشرة أو إلى التحسس (على سبيل المثال: الحكة أو الانزعاج أو احمرار البشرة)، وذلك وفقاً لحالة البشرة والشعر. هذه ردة فعل طبيعية، عادةً ما تختفي بسرعة. ولكنها قد تكون أقوى لدى إزالة الشعر من جذوره في المرات

1 اختاري وضعية السرعة («I») لإزالة الشعر بلطف، أو وضعية السرعة («II») لإزالة الشعر بالكفاءة القصوى.

2 يجب أن تشدي البشرة دائماً أثناء إزالة الشعر. تأكدي دائماً من التصاق أجزاء إزالة الشعر مباشرةً ببشرتك.

قومي بتوجيه الآلة بحركة بطيئة مستمرة وبدون ضغط، في عكس اتجاه نمو الشعر، وفي اتجاه المفتاح. وحيث أن الشعر قد ينمو في اتجاهات مختلفة، فقد يكون من المفيد أيضاً أن تقومي بتوجيه الآلة في اتجاهات مختلفة، للحصول على أفضل النتائج. ويضمن غطاء التدليك (1a) تحقيق أفضل راحة للبشرة أثناء إزالة الشعر. إذا كنتِ معتادة على شعور إزالة الشعر، فيمكنك استبدال غطاء التدليك (1a) بغطاء إيفيشنسي (1b)، الذي يتيح ملامسة البشرة بصورة أقرب، ويحقق المزيد من التكيف مع جميع أجزاء الجسم.

3 إزالة شعر الساقين
أزيلي الشعر عن ساقيك من الأسفل وباتجاه الأعلى. عند إزالة الشعر خلف الركبة، اجعلي ساقك مشدودة بشكل مستقيم.

4 إزالة الشعر من تحت الإبطين
والأماكن الحساسة

لقد تم تصميم غطاء إزالة الشعر للأماكن الحساسة (8) خصيصاً لهذا الاستخدام، و يمكنك تركيبه على رأس إزالة الشعر.

تكون إزالة الشعر أسهل وأكثر راحة عندما يكون أقصى طول للشعر من 2 إلى 5 ملم. وإذا كان الشعر أطول من هذا الحد، فإننا نوصي بحلاقة الشعر أولاً، ثم إزالة الشعر القصير الذي سينمو من جديد بعد أسبوع أو اثنين. وبدلاً من، يمكنك تخفيف الشعر حتى يصل إلى طول 5 ملم.

إن الشعر الناعم الذي ينمو من جديد قد لا يظهر على سطح البشرة. إلا أن الاستخدام المنتظم لاسفنجات التدليك (على سبيل المثال: بعد الاستحمام)، أو لأساليب التقشير قد يساعد على منع نمو الشعر باتجاه الداخل، فعملية الفك اللطيف تزيل طبقة الجلد العلوية مما يجعل الشعر الناعم يظهر على سطح البشرة.

الاستعمال الجاف: يجب أن تكون بشرتك جافة وخالية من الزيت أو الكريم.

الاستعمال مع الماء: يمكن استعمال هذه الآلة على البشرة المبللة، بل وتحت الماء الجاري. تأكدي من أن البشرة مبللة تماماً، وذلك لتوفير أفضل الشروط لانزلاق الآلة. بعد كل استعمال مع الماء، قومي بتنظيف الآلة تحت الماء الجاري.

كيفية إزالة الشعر

قبل الاستعمال، تأكدي من نظافة وتثبيت رأس إزالة الشعر (2) ومن أن أحد الغطاءين (1a) أو (1b) مثبت به.

الشحن

باللون الأحمر، بصورة دائمة لمدة 8 ثوانٍ، ثم تنطفئ الآلة أوتوماتيكياً. في هذه الحالة، أديري المفتاح للخلف إلى الوضعية «0» (Off) واتركي الآلة لتبرد.

كيفية تشغيل الآلة

- مع ضغط مفتاح القفل (4a) أديري المفتاح (4) باتجاه عقارب الساعة. ويمكنك الاختيار إحدى وضعيتي السرعة («1») أو («2»).
- يلمع ضوء سمارة لايت (3) طوال مدة تشغيل الآلة، مما يتيح لك رؤية الشعر الخفيف أو البشرة. لفصل رأس إزالة الشعر (2)، اضغطي زر الفصل (6).
- لاستبدال أحد الأغطية، اضغطي أضلاعه الجانبية، ثم اجذبيه بعيداً.

A إزالة الشعر

نصائح حول إزالة الشعر

- إذا لم يكن قد سبق لك استعمال آلة إزالة الشعر، أو إذا توقفت عن استعمالها لفترة طويلة، فربما تستغرق بشرتك بعض الوقت للتكيف مع إزالة الشعر، ويعدها يخف الإحساس بعدم الارتياح تدريجياً مع تكرار العملية وتكيف البشرة معها.
- لدى إزالة الشعر لأول مرة، من المستحسن القيام بهذه المهمة في المساء، مما يتيح اختفاء أي احمرار محتمل أثناء الليل. ولراحة البشرة نوصي بوضع كريم مرطب بعد إزالة الشعر.

- قومي بشحن الآلة قبل الاستعمال. وللحصول على أفضل أداء، ننصح باستعمال الآلة عندما يكون الشحن كاملاً.
- استخدمي السلك الخاص لتوصيل الآلة بمصدر كهربائي وهي مطفأة. يستغرق الشحن ساعة واحدة تقريباً.
- يشير ضوء الشحن (5) الأخضر المتقطع إلى أن الآلة يتم شحنها. وعندما يكتمل شحن البطارية تماماً، يصبح ضوء الشحن الأخضر مستمراً. وعندما يكون شحن البطارية كاملاً، استعملي الآلة بدون توصيلها بالكهرباء.
- عندما يومض ضوء الشحن الضعيف الأحمر، أعيدي توصيل الآلة بالمصدر الكهربائي عن طريق السلك الخاص. عندما يكون الشحن كاملاً فإنه يكفي لاستخدام الآلة لمدة 40 دقيقة.
- استعمال الآلة مع الماء قد يقلل من مدة التشغيل، ولذا ننصح بإعادة شحن الآلة بعد كل استعمال.
- يفضل شحن واستعمال وحفظ الآلة في محيط درجة حرارته بين 15 و 35 درجة مئوية. وفي حالة تخطي درجة الحرارة لهذا النطاق، فإن شحن الآلة قد يستغرق وقتاً أطول، بينما تقل مدة تشغيل الآلة بدون توصيلها بالكهرباء.

الوقاية من الحرارة المفرطة

من احتياطات الأمان لحماية الآلة من السخونة الزائدة، فقد يلمع ضوء الشحن

قبل الأطفال بدءاً من عمر 8 سنوات، والأشخاص الذين يعانون من إعاقات بدنية أو حسية أو عقلية، أو الذين يفتقدون إلى الخبرة أو المعرفة، على أن يتم الإشراف عليهم، وإمدادهم بالإرشادات الخاصة بالاستعمال الآمن للآلة، وتعريفهم بمخاطر سوء الاستعمال. يجب ألا يعيثر الأطفال بالآلة، كما يجب ألا يقوموا بتنظيفها أو صيانتها، إلا إذا كانوا في عمر أكبر من 8 سنوات، وكان ذلك تحت إشراف شخص مسئول عن سلامتهم.

- لدى تشغيل هذه الآلة، يجب عدم ملامستها لشعر الرأس أو الرموش أو شرائط الشعر، إلخ، وذلك لتجنب حدوث أي خطر أو إصابة بالإضافة إلى منع انسداد الآلة أو تلفها.

صممت منتجاتنا لتتفق مع أعلى مستويات الجودة في الأداء والتصميم. نرجو أن تستمتعي باستعمال آلة براون سيلك-إيبيل 7. الرجاء قراءة إرشادات الاستعمال جيداً قبل استخدام الآلة، والاحتفاظ بها للرجوع إليها في المستقبل. لقد تم تصميم آلة براون سيلك إيبيل 7 لتجعل عملية إزالة الشعر الزائد في غاية السهولة والرفقة والكفاءة.

ملاحظات هامة

- مراعاةً للشروط الصحية، يجب عدم الاشتراك في استعمال هذه الآلة مع الآخرين.
- هذه الآلة مزودة بسلك خاص مجهز لمصدر طاقة نو فولتية منخفضة لدواعي الأمان. لا تستبدلي أو تغيري أي جزء من السلك لأن ذلك قد يعرضك لخطر الصدمة الكهربائية. لمعرفة المواصفات الكهربائية للجهاز، انظري لوحة الطراز التي توجد على السلك. يتكيف السلك الخاص أوتوماتيكياً مع الفولتية في جميع أنحاء العالم.
- هذه الآلة مناسبة للاستعمال أثناء الاستحمام أو الاغتسال بالدش.  ولدواعي الأمان، لا يمكن تشغيلها أثناء اتصالها بالمصدر الكهربائي.
- من الممكن أن يتم استخدام هذه الآلة من

تركيب الآلة

- 1a غطاء تدليك عالي التردد
- 1b غطاء إيفيشنسي
- 2 رأس إزالة الشعر
- 3 ضوء سمارة لايت
- 4 مفتاح تشغيل يشتمل على مفاتيح القفل (4a)
- 5 ضوء الشحن
- 6 زر الفصل
- 7 سلك خاص
- 8 غطاء إزالة الشعر من الأماكن الحساسة*
- 9 غطاء إزالة شعر الوجه
- 10 رأس الحلاقة مع غطاء التشذيب*

* مع بعض الطرازات فقط (انظر صفحة 3)