



REFRIGERATOR

Larder	1~2	IT
Larder	3~4	GB
Larder	5~6	FR
Larder	7~8	DE
Larder	9~10	ES
Larder	11~12	PT
Larder	13~14	EL
Larder	15~16	PL
Larder	17~18	CZ
Larder	19~20	NL
Larder	21~22	FI
Larder	23~24	NO
Larder	25~26	SV
Larder	27~28	DA
Larder	29~31	DU
Larder	32~35	RU
Larder	36~38	HU
Larder	39~46	SL

Larder

Attendere almeno due ore prima di mettere in funzione l'apparecchio, per dar modo al circuito refrigerante di essere perfettamente efficiente.

QUADRO COMANDI

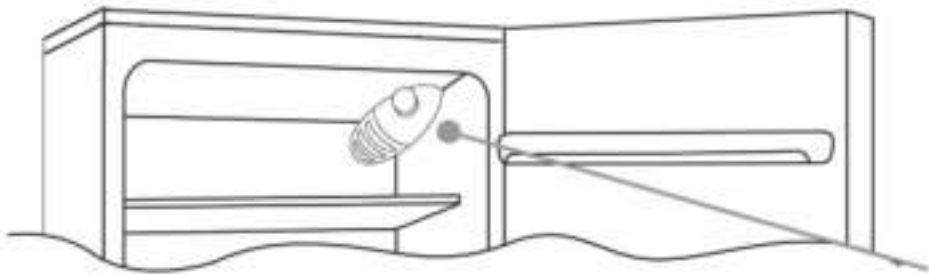

La scatola termostato per il controllo dell'apparecchio è collocata dell'interno della cella frigo in alto a destra. Per essere certi che l'apparecchio stia funzionando accertarsi che la manopola termostato non sia sulla posizione "0".

LO SBRINAMENTO e CONGELAZIONE

La quantità massima di alimenti che è possibile congelare è indicata nella targhetta matricola, (vedi figura 2)
La congelazione è garantita in qualsiasi posizione della manopola.

(Figura 2)



In questo prodotto lo sbrinamento della cella frigo avviene automaticamente

E' importante mantenere sempre pulito il condotto di scarico ed evitare di porre i cibi a contatto con la parete della cella

La presenza di un lieve strato di brina o di gocce d'acqua durante il funzionamento è da considerarsi normale

NB. In questa posizione è possibile trovare la targa matricola, contenente i dati da comunicare all'Assistenza Tecnica qualora si verificasse un guasto.

Importante: In presenza di temperatura ambiente molto calda, l'apparecchio potrebbe funzionare in continuo, con conseguente formazione anomala di brina sulla parete di fondo della cella frigo. In questi casi è necessario ruotare la manopola frigo su numeri più bassi (1-2).

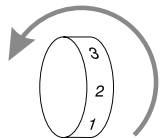

INVERSIONE DEL SENSO DI APERTURA DELLE PORTE

Per invertire il senso di apertura delle porte seguire le indicazioni in relazione al tipo di testata e di cerniera di cui il vostro prodotto è costituito.

(A)

Sdraiare o inclinare di 45° il frigorifero, per facilitare le operazioni nella parte inferiore dello stesso

1

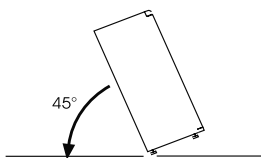

Togliere la cerniera inferiore destra svitando le viti, il perno e le rondelle, quindi togliere la porta inferiore

2

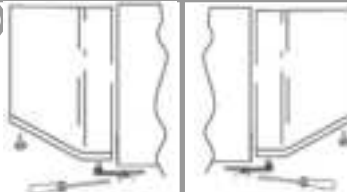

Togliere i tappi (A) e (B), svitare le viti ed estrarre parzialmente il cruscotto.

3



Svitare la cerniera destra

4

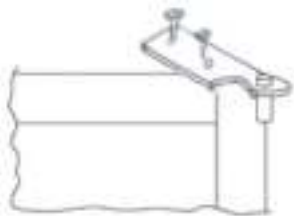

Dalla busta accessori in dotazione, prelevare e fissare la cerniera superiore sinistra

5

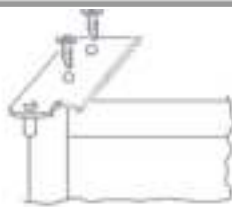

Rimuovere il tappo sulla parte sinistra e inserirlo sulla parte destra delle testatine centrali e inferiore.

6

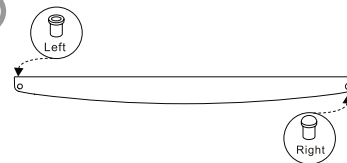

Rimontare le cerniere e le porte operando dal basso verso l'alto, 1 □ 2

7

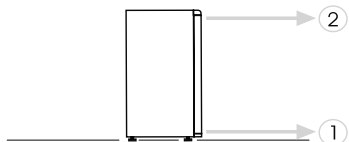

Larder

Wait at least two hours before switching the appliance on, in order to ensure that the refrigerant circuit is fully efficient.

CONTROL PANEL

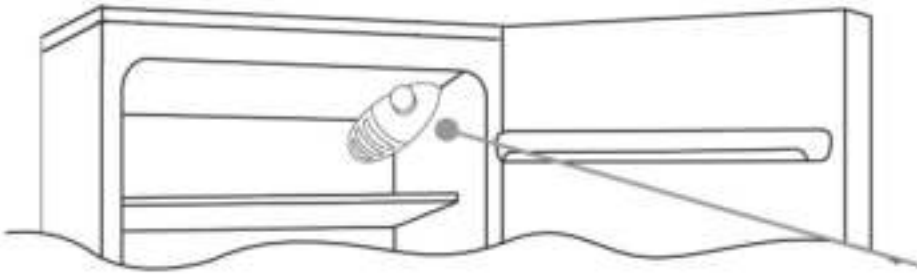

The thermostat box to control the appliance is located inside the fridge compartment on the top right. To check whether the appliance is functioning, make sure that the thermostat knob is not set on "0".

DEFROSTING and FREEZING

The rating plate states the maximum quantity of foods that can be frozen, (see "gure 2). Freezing is guaranteed with any knob setting.

(Figure 2)



Defrosting of the fridge compartment occurs automatically in this product.

Make sure the water outlet is always clean. Make sure foods do not touch the back or sides of the fridge compartment

A small amount of frost or drops of water on the back of the fridge compartment when the fridge is working is normal

NB. This is the rating plate. If you need to contact our Service Department in the event of faults, remember to give them the information on the plate.

Important: If the room temperature is very warm, the appliance may work continuously and a layer of frost will deposit on the back of the fridge compartment. In this case, turn the knob to lower settings (1-2).

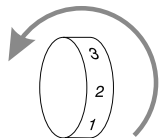

REVERSING THE OPENING OF THE DOORS

In order to reverse the opening of the doors, follow the indications in relation to the insert and hinge type your product is made up of.

(A)

Place or tilt the fridge at a 45° angle, since it is necessary to work on the bottom of the appliance

1

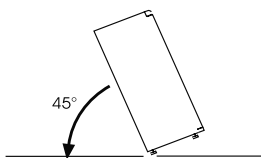

Remove the bottom hinge by removing the screws, the plug and washers, then remove the bottom door

2

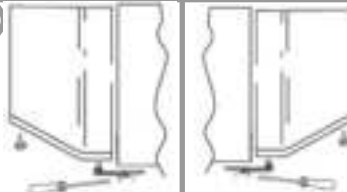

Remove the caps (A) and (B), loosen the screws and partially remove the panel.

3



Unscrew the right hinge

4

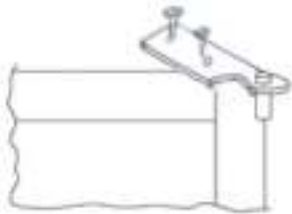

Flip the top left-hand hinge found in the accessories kit

5

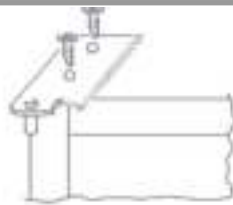

Remove the plug on the left-hand side and insert it on the right hand-side of the door.

6

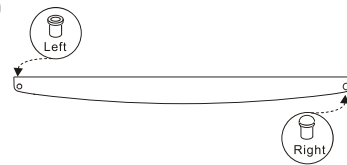

Reassemble the hinges and doors working from bottom to top, 1 □ 2

7

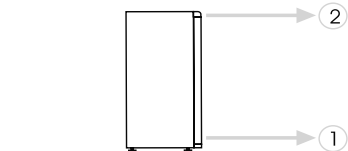

Larder

Nous vous conseillons d'attendre au moins deux heures avant de mettre l'appareil en service afin que le circuit réfrigérant soit parfaitement efficace.

PANNEAU DE COMMANDE

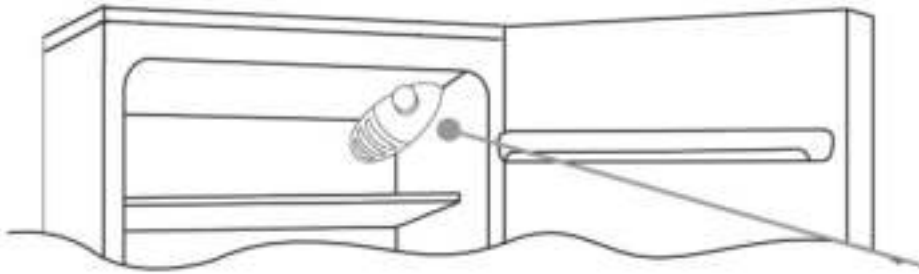

Le thermostat commandant l'appareil se trouve en haut à droite à l'intérieur du réfrigérateur. Pour vérifier que l'appareil fonctionne, assurez-vous que le bouton du thermostat ne se trouve pas en position "0".

DEGIVRAGE et CONGELATION

La plaque de signalétique indique la quantité d'aliments maximale pouvant être congelée. (voir image 2). La congélation est garantie peu importe la position du bouton.

(Image 2)

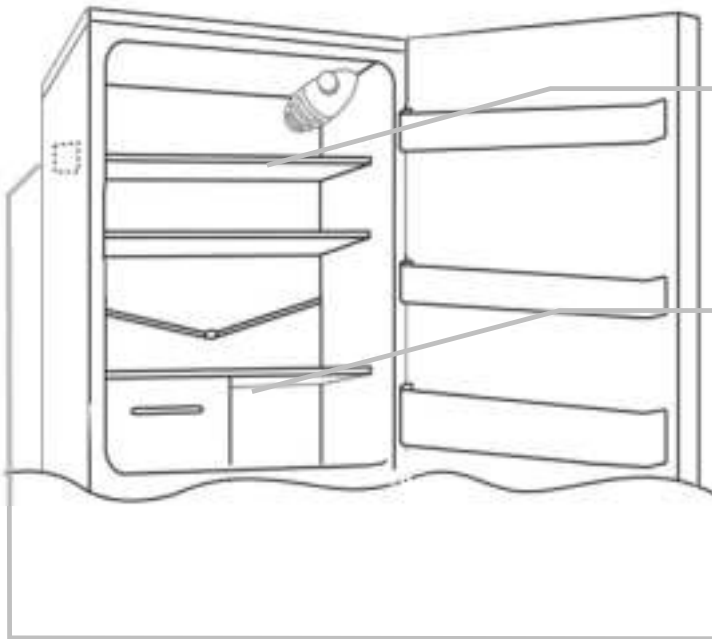

Le dégivrage de la partie réfrigérative est automatique sur cet appareil.

Assurez-vous de toujours maintenir propre la zone d'évacuation d'eau. Assurez-vous que les aliments ne soient pas en contact avec le fond ou les côtés du réfrigérateur.

La présence d'une fine pellicule de givre, ou de gouttes d'eau, est normale durant le fonctionnement de.

NB. Ceci est la plaque d'signalétique. Si vous devez contacter notre service après vente en cas de dysfonctionnement, pensez à fournir les informations figurant sur cette plaque.

Important : Si la température de la pièce est trop élevée, il se peut que l'appareil fonctionne de façon continue et qu'une couche de givre se forme dans le fond du réfrigérateur. Dans ce cas, positionnez le bouton sur les réglages les plus bas. (1-2).

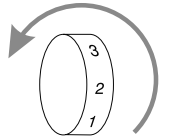

INVERSER LE SENS D'OUVERTURE DES PORTES

Afin d'inverser le sens d'ouverture des portes, suivez les instructions relatives au type de charnière dont votre appareil est équipé.

(A)

Allongez l'appareil au sol ou à un angle de 45° car il est nécessaire d'intervenir sur le bas de

1

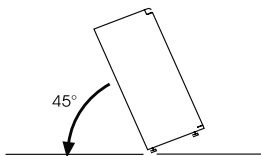

Retirez la charnière du bas en retirant les vis, le cache et les rondelles, puis enlevez la porte du bas.

2

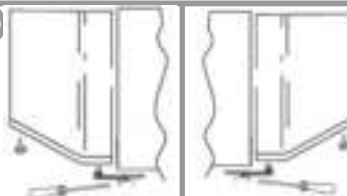

Retirez les caches (A) et (B), desserrez les vis et enlevez partiellement le bandeau.

3



Devissez la charnière de droite.

4

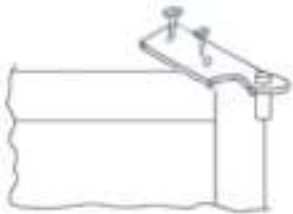

Inversez le sens des charnières et fixez-les du côté gauche de l'appareil.

5

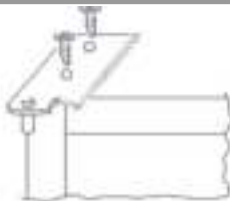

Retirez le cache du côté gauche et insérez-le dans les trous du milieu et du bas, côté droit.

6

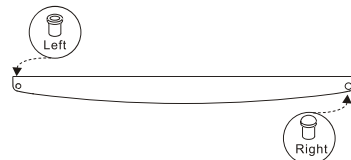

Remontez les charnières et les portes en partant du bas vers le haut, 1 * 2

7

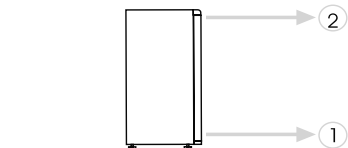

Larder

Warten Sie vor der Inbetriebnahme des Gerätes mindestens zwei Stunden, damit der Kühlkreislauf seine volle Funktionstüchtigkeit erreichen kann.

SCHALTBRETT

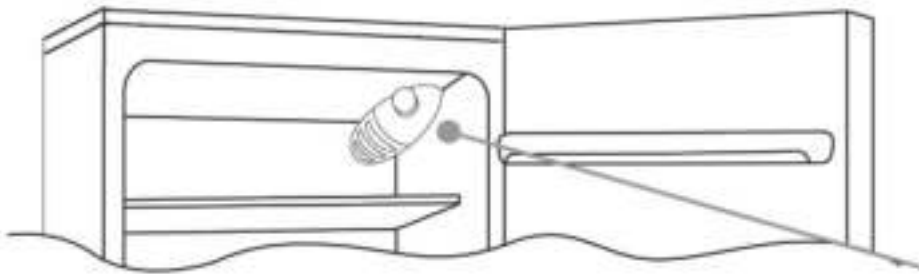

Die Thermostatbox zur Steuerung des Gerätes befindet sich oben rechts im Inneren des Kühlraums. Um zu prüfen, ob das Gerät in Betrieb ist, stellen Sie sicher, dass der Thermostatknopf nicht auf "0" gestellt ist.

ABTAUEN UND EINFRIEREN

Das Matrikelschild gibt die maximale Anzahl von Nahrungsmitteln an, die eingefroren werden können (siehe Abbildung 2). Einfrieren ist bei jeder Einstellung des Drehknopfes garantiert.

(Abbildung 2)



Das Abtauen des Kühlraums geschieht bei diesem Produkt automatisch.

Vergewissern Sie sich, dass die Wasserablaufrinne immer sauber ist. Achten Sie darauf, dass die Nahrungsmittel nicht die Rückseite oder die Seitenwände des Kühlschranks berühren.

Beim normalen Betrieb des Kühlschranks entsteht auf der Rückseite des Kühlraums ein wenig Frost oder ein paar Wassertropfen.

Hinweis: Hier befindet sich das Matrikelschild. Wenn Sie bei einer Störung den Kundendienst kontaktieren müssen, geben Sie die Informationen auf diesem Schild an.

Wichtiger Hinweis: Wenn die Raumtemperatur sehr warm ist, wird das Gerät unter Umständen ständig laufen und auf der Rückseite des Kühlraums wird sich eine Frostschrift ablagern. Stellen Sie den Drehknopf in diesem Fall auf eine niedrigere Einstellung (1-2).

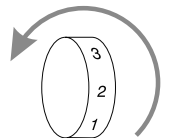

TÜRANSCHLAGWECHSEL

Um den Türanschlag zu wechseln, befolgen Sie die Anweisungen A oder B, je nach Ausführung und Bauart der Tür und der Scharniere, die ihr Gerät verwendet.

(A)

Stellen oder kippen Sie den Kühlschrank in einem 45°-Winkel, da es notwendig ist, an der Unterseite des Gerätes zu arbeiten.

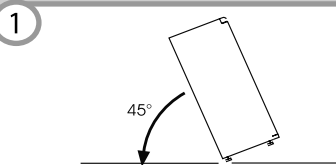

Entfernen Sie das untere Scharnier, indem Sie die Schrauben, den Stift und die Unterlegscheiben entfernen. Entfernen Sie anschließend die untere Tür.

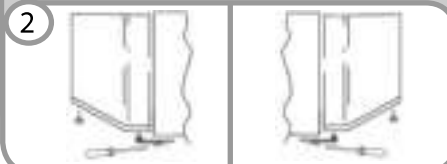

Entfernen Sie die Schutzkappen (A) und (B), lösen Sie die Schrauben und ziehen Sie die Stirnwand teilweise her aus.

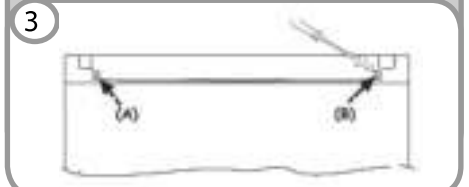

Bitte die Schrauben am rechten Türscharnier lösen, entfernen und das Scharnier abnehmen.

4

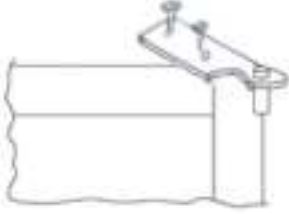

Bitte das Türscharnier vor der Anbringung auf der linken Seite einmal drehen.

5

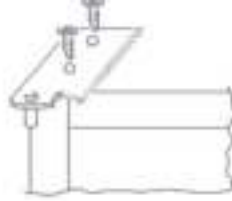

Bitte die Plastikhülse von der linken Seite der Tür vorsichtig entfernen und anschließend in die dafür vorgesehene Öffnung auf der rechten Seite der Tür einführen.

6

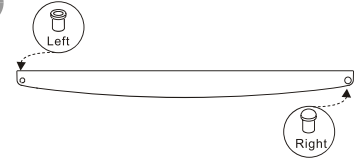

Bauen Sie die Scharniere und die Türen wieder an, beginnen Sie dabei von unten, 1 → 2

7

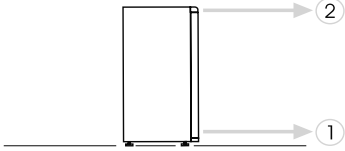

Larder

Una vez instalado el aparato, espere como mínimo dos horas antes de ponerlo en marcha. Sólo de esta manera el circuito frigorífico funcionará correctamente.

PANEL DE MANDOS

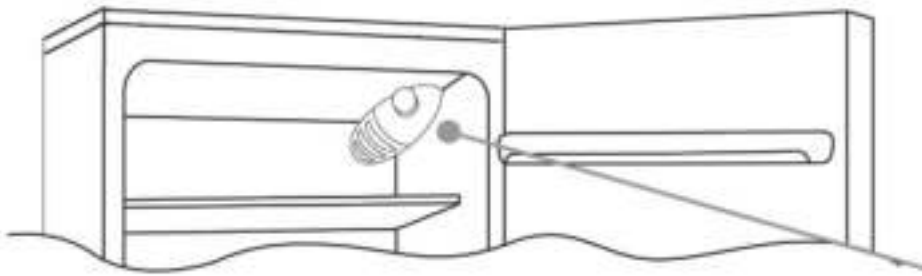

La caja del termostato que controla la aplicación se encuentra ubicada dentro del compartimento del frigorífico en la zona superior derecha. Para comprobar si la aplicación está funcionando, asegúrese de que la rueda del termostato no esté fijada en "0".

DESCONGELACIÓN y CONGELACIÓN

La placa indicadora muestra la cantidad máxima de comida que puede ser congelada, (véase Figura 2). La congelación está garantizada en cualquier posición de la rueda.

(Figura 2)



La descongelación del compartimento del frigorífico tiene lugar de forma automática en este producto.

Asegúrese de mantener siempre limpio el desagüe. Asegúrese de que las comidas no tocan la parte trasera del compartimento del congelador.

Un pequeño goteo de agua en la parte interna del compartimento del frigorífico mientras esté funcionando es totalmente normal.

NOTA: Esta es la placa indicadora. Si necesita contactar con nuestro servicio de atención al cliente en caso de fallos o defectos, no olvide indicarle la información contenida en dicha placa.

IMPORTANTE: Si la temperatura de la habitación es muy alta, el aparato seguirá funcionando pero una capa de hielo se formará en la parte trasera del compartimento del frigorífico. En este caso, gire el interruptor para alcanzar temperaturas inferiores (1-2).

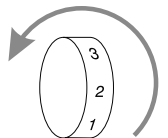

INVERTIR EL SENTIDO DE APERTURA DE LAS PUERTAS

Para invertir el sentido de apertura de las puertas, siga las siguientes instrucciones en función del tipo de orificio y de bisagra que contenga su producto.

(A)

Coloque o incline el frigorífico respetando un ángulo de 45°, ya que será necesario para poder trabajar sobre la parte inferior del aparato.

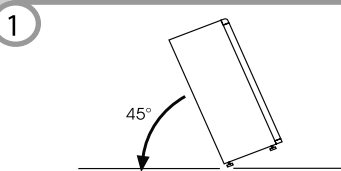

Saque la bisagra inferior, desatornillando las tuercas, sacando el enchufe y las arandelas y a continuación, saque la puerta inferior.

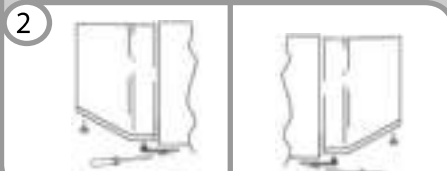

Quite las tapas (A) y (B), ajustadas por los tornillos y saque una parte de la caja de mandos.



Despráete la bisagra derecha.

4

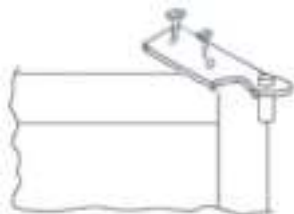

Antes de volver a la bisagra a la izquierda, invertir la dirección de la bisagra.

5

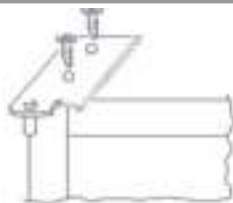

Retire el tapón del lado izquierdo e inserte en el lado derecho de la puerta.

6

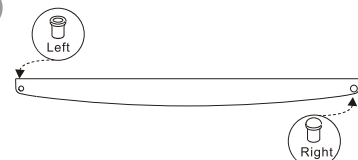

Una las bisagras y las puertas de arriba a abajo. 1 2

7

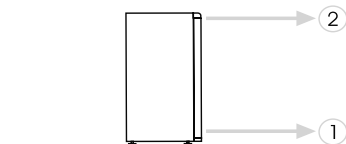

Larder

Espere pelo menos duas horas antes de ligar o aparelho, a fim de permitir que o circuito refrigerante esteja perfeitamente eficiente.

PAINEL DE CONTROLO

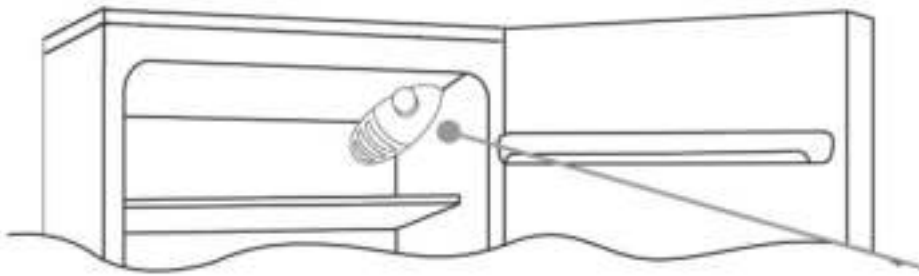

A caixa do termostato que controla o equipamento está localizada dentro do compartimento do frigorífico no lado superior direito. Para verificar se o equipamento está a funcionar, certifique-se de que o botão do termostato não está regulado para „0“.

DESCONGELAÇÃO e CONGELAÇÃO

A placa de identificação indica a quantidade máxima de alimentos que podem ser congelados (ver figura 2). A congelação é garantida com qualquer definição do botão.

(Figura 2)



A descongelação do compartimento do frigorífico ocorre automaticamente neste produto.

É importante manter a conduta de água sempre limpa. Evite guardar os alimentos encostados às partes posterior ou laterais do compartimento do frigorífico

A presença de uma camada fina de gelo ou de gotas de água na parte posterior do frigorífico durante o funcionamento é normal.

Obs.: Esta é a placa de identificação. Se necessitar de entrar em contacto com a Assistência Técnica em caso de avaria, deve fornecer-lhes a informação indicada na placa.

Importante: se a temperatura ambiente estiver muito quente, o aparelho pode continuar a funcionar de forma contínua e uma camada de gelo irá formar-se na parte posterior do frigorífico. Neste caso, rode o botão para programações mais baixas (1-2).

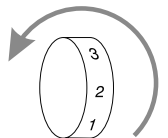

INVERTER A ABERTURA DAS PORTAS

Para inverter a abertura das portas, siga as indicações relacionadas com o tipo de dobradiça e fecho do equipamento.

(A)

Deite ou incline o frigorífico a 45°, para facilitar as operações na parte inferior do mesmo

1

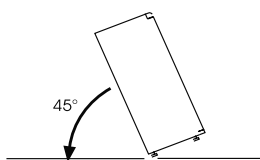

Retire o fecho inferior, removendo os parafusos, a ficha e as anilhas e depois retire a porta inferior

2

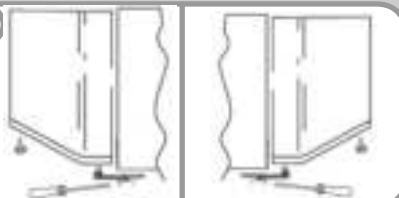

Retire as tampas (A) e (B), desaperte os parafusos e remova parcialmente o painel.

3

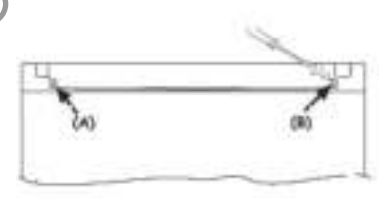

Desaparafuse o fecho da direita

4

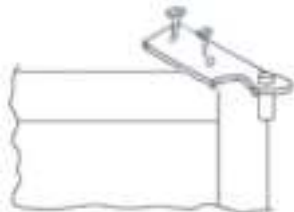

Antes de voltar a montar a dobradiça do lado esquerdo, inverta a sua direcção

5

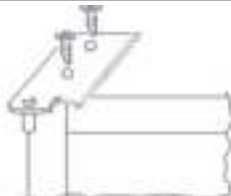

Remova a tampa presente no lado esquerdo e coloque-a do lado direito.

6

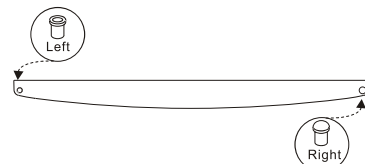

Monte os fechos e as portas de baixo para cima, 1 → 2

7

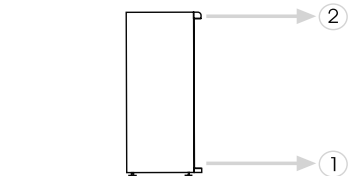

Larder

Περιμένετε τουλάχιστον δύο ώρες, πριν ανάψετε τη συσκευή, για να επιτρέψετε την πλήρη απόδοση του ψυκτικού κυκλώματος.

ΠΙΝΑΚΑΣ ΕΛΕΓΧΟΥ

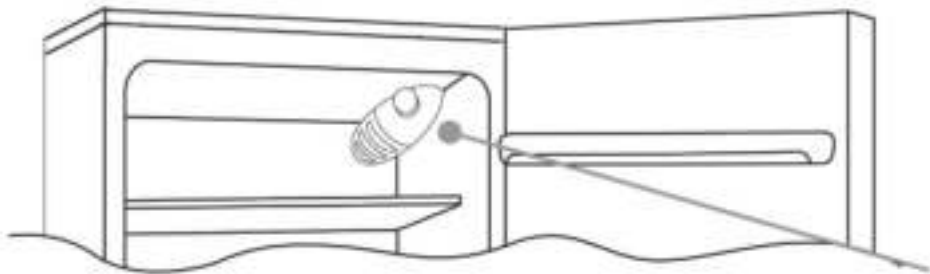

Το κουτί θερμοστάτη για τον έλεγχο της συσκευής βρίσκεται στο εσωτερικό του χώρου συντήρησης στο πάνω δεξιό μέρος. Για να ελέγξετε αν η συσκευή λειτουργεί, βεβαιωθείτε ότι το κουμπί του θερμοστάτη δεν έχει ρυθμιστεί στο „0“.

ΑΠΟΨΥΞΗ και ΚΑΤΑΨΥΞΗ

Η πινακίδα στοιχείων αναφέρει τη μέγιστη ποσότητα τροφίμων που μπορεί να καταψυχθεί (βλέπε εικόνα 2).

Η κατάψυξη των τροφίμων είναι εγγυημένη για οποιαδήποτε ρύθμιση του κουμπιού.

(Εικόνα 2)

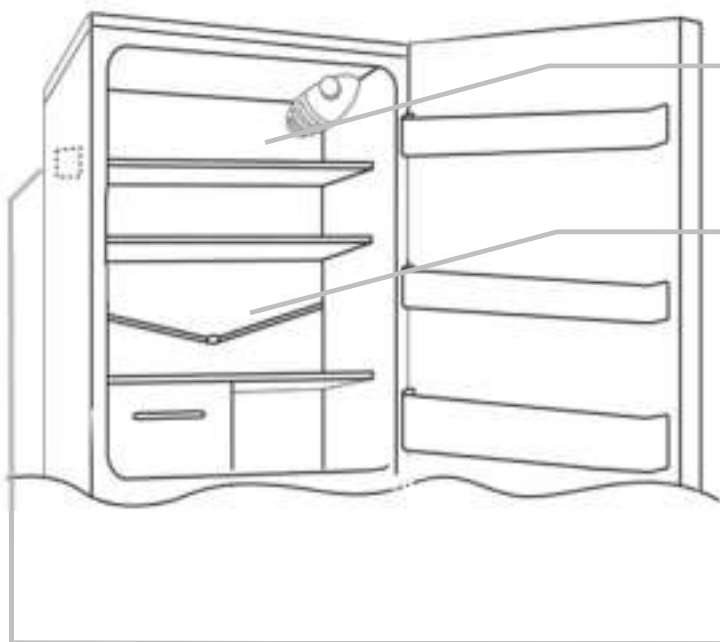

Στο προϊόν αυτό, η απόψυξη του χώρου συντήρησης λαμβάνει χώρα αυτόματα.

Να βεβαιώνεστε ότι η διάδοδος αποστράγγισης του νερού είναι πάντα καθαρή. Βεβαιωθείτε ότι τα τρόφιμα δεν αγγίζουν το πίσω ή τα πλευρικά τοιχώματα του χώρου συντήρησης

Μια μικρή ποσότητα πάγου ή σταγόνες νερού στο πίσω μέρος του χώρου της συντήρησης είναι φυσιολογικό φαινόμενο όταν λειτουργεί το ψυγείο.

ΣΗΜΕΙΩΣΗ: Αυτή είναι η πινακίδα στοιχείων. Αν χρειάζεται να απευθυνθείτε στο Τμήμα Σέρβις της εταιρείας μας, θυμηθείτε να αναφέρετε τις πληροφορίες που αναφέρονται στην πινακίδα.

Σημαντική παρατήρηση: Αν η θερμοκρασία του δωματίου είναι πολύ υψηλή, η συσκευή μπορεί να εργάζεται συνεχώς και στο πίσω τοίχωμα του χώρου συντήρησης θα αποθεθεί ένα στρώμα πάχνης. Στην περίπτωση αυτή, γυρίστε το κουμπί σε χαμηλότερες ρυθμίσεις (1-2).

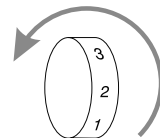

ΑΝΤΙΣΤΡΟΦΗ ΤΗΣ ΦΟΡΑΣ ΑΝΟΙΓΜΑΤΟΣ ΣΤΙΣ ΠΟΡΤΕΣ

Για να αντιστρέψετε τη φορά ανοίγματος στις πόρτες, ακολουθήστε τις οδηγίες, ανάλογα με τον τύπο προσαρμογέα και μεντεσέ που περιλαμβάνονται στη δική σας συσκευή.

(A)

Τοποθετήστε ή γείρετε το ψυγείο σε γωνία 45°, αφού είναι απαραίτητο να εργαστείτε στην κάτω πλευρά της συσκευής

1

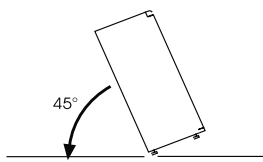

2

Αφαιρέστε τον κάτω μεντεσέ αφού αφαιρέσετε τις βίδες, τον πείρο και τις ροδέλες και κατόπιν αφαιρέστε την κάτω πόρτα

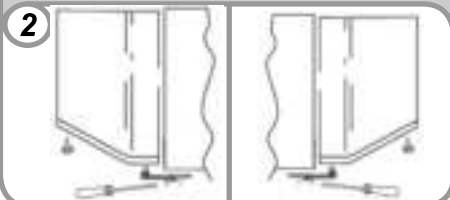

3

Αφαιρέστε τα καπάκια (A) και (B), ξεβιδώστε τις βίδες και αφαιρέστε μερικώς τον πίνακα.



Ξεβιδώστε το δεξιό μεντεσέ

4

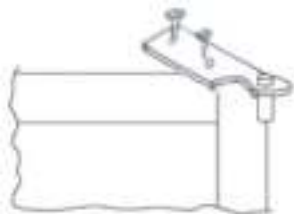

πριν τοποθετήσετε τον μεντεσέ στην αριστερή μεριά αλλάξτε την κατεύθυνση.

5

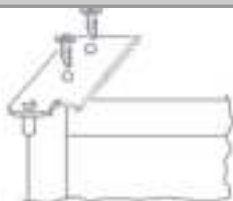

αφαιρέστε το καλώδιο από την αριστερή πλευρά και τοποθετήστε το στην δεξιά πλευρά της πόρτας.

6

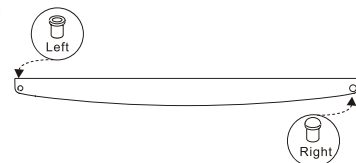

Συναρμολογήστε πάλι τους μεντεσέδες και τις πόρτες εργαζόμενοι από το κάτω προς το πάνω μέρος, 1 → 2

7

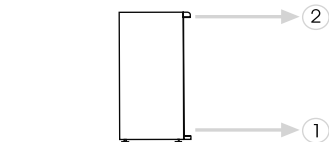

Larder

Przed uruchomieniem należy odczekać co najmniej dwie godziny, w celu zwiększenia efektywności obwodu chłodniczego.

PANEL STEROWANIA

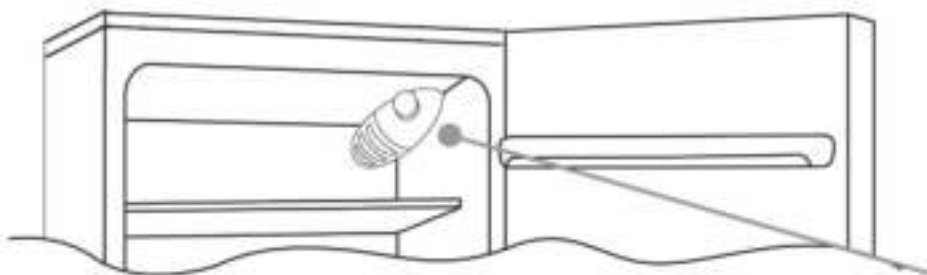

Skrzynka termostatu sterującego urządzeniem znajduje się wewnątrz zamrażarki, w jej prawej górnej części. Aby sprawdzić, czy urządzenie działa, ustaw pokrętko termostatu na pozycji innej niż „0”.

ROZMRAŻANIE I ZAMRAŻANIE

Na tabliczce znamionowej umieszczono informację o maksymalnej ilości produktów, jaką można zamrozić (patrz rysunek 2). Urządzenie zamraża przy każdym ustawieniu pokrętki.

(rysunek 2)

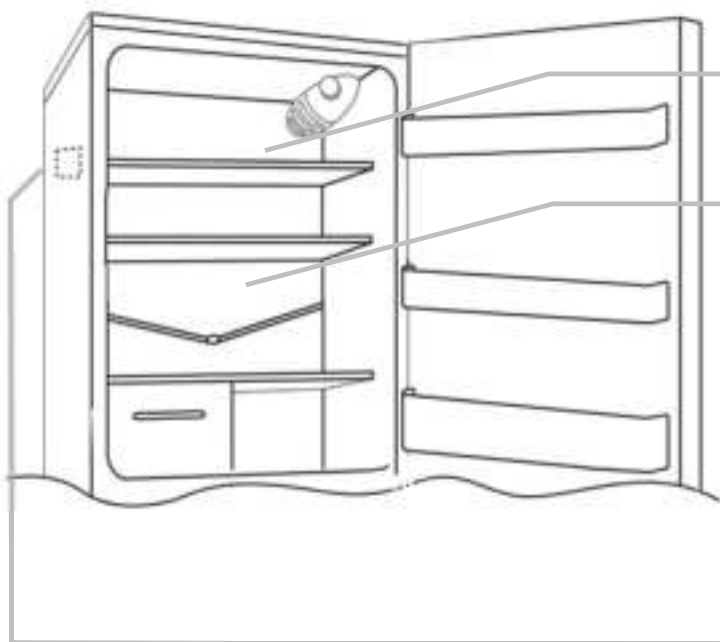

W tym urządzeniu rozmrażanie zamrażarki jest wykonywane automatycznie.

Należy dbać o to, aby odpływ wody był zawsze czysty. Produkty nie powinny dotykać tylnej ani bocznych ścianek lodówki.

Niewielka ilość lodu lub wody w tylnej części lodówki podczas jej pracy jest zjawiskiem normalnym.

Uwaga: To jest tabliczka znamionowa. W razie problemów, kiedy zachodzi konieczność skontaktowania się z serwisem, należy podać informacje umieszczone na tej tabliczce.

Ważne: W wysokiej temperaturze otoczenia urządzenie może działać bez przerwy, a w tylnej części zamrażarki może odkładać się warstwa lodu. W takim przypadku pokrętko należy ustawić na niższą wartość (1-2).

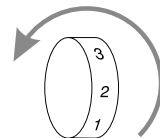

ODWRACANIE KIERUNKU OTWIERANIA DRZWI

W celu odwrócenia kierunku otwierania drzwi należy postępować zgodnie ze wskazówkami odpowiednimi dla danego urządzenia oraz z uwzględnieniem specyficznych zawiasów tego urządzenia.

(A)

Urządzenie ustawić lub przechylić pod kątem 45°, ponieważ będzie konieczne wykonywanie czynności na spodzie urządzenia.

1

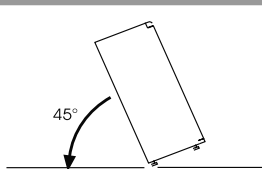

2

Zdjąć dolny zawias, usuwając wkręty, zatyczkę i podkładki, a następnie zdjąć dolne drzwi.

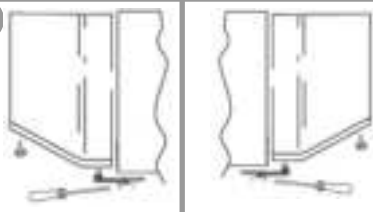

3

Usunąć zatyczki (A) i (B), odkręcić wkręty i częściowo wyciągnąć listwę.

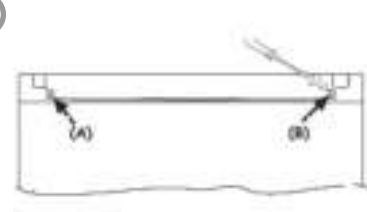

Odkręć prawy zawias.

4



Przed przłożeniem drzwi na lewą stronę, obróć zawias w odwrotnym kierunku.

5

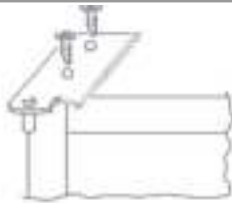

Wyciągnij zaślepkę umiejscowioną po lewej stronie drzwi i włóż ją w otwór po wyjętym zawiasie, po prawej stronie drzwi.

6

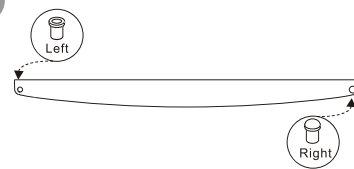

Ponownie założyć zawiasy i drzwi, zaczynając od dołu, 1 * 2

7

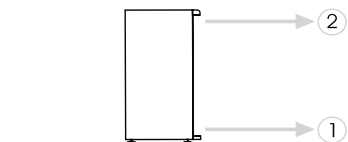

Larder

Se zapojením spotřebiče počkejte nejméně dvě hodiny, aby chladicí okruh mohl dokonale fungovat.

OVĽADACÍ PANEL

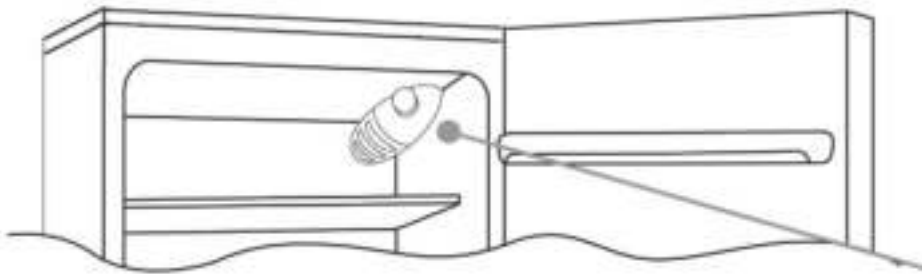

Termostat určený k ovládaní spotřebiče je umístěn uvnitř chladničky vpravo nahoře. Pokud chcete zkontrolovat, že zařízení opravdu funguje, přesvědčete se, že termostat není nastavený v poloze „0“.

ODMRAZOVÁNÍ a MRAŽENÍ

Popisný štítek stanovuje maximální množství potravin, které lze zmrazit (viz obrázek 2). Mražení je zaručeno ve všech polohách ovladače.

(Obrázek 2)

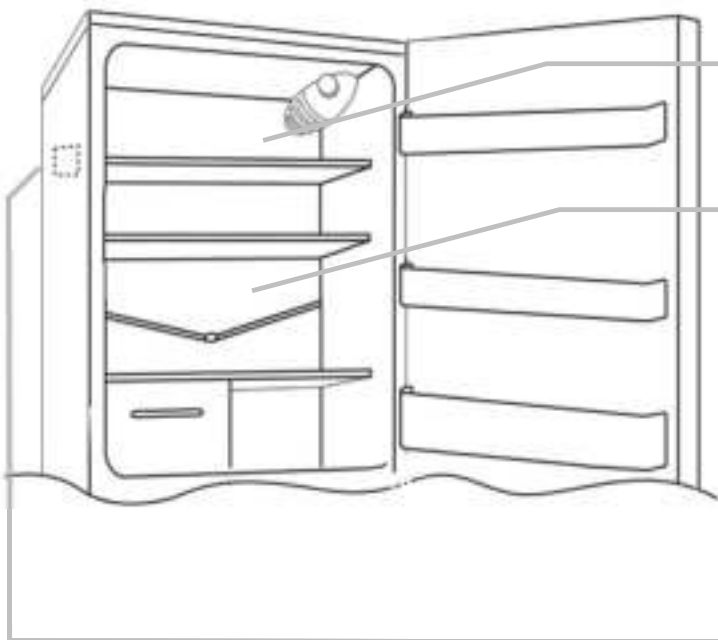

V tomto zařízení je odmrazování chladničky automatické.

Kontrolujte, zda je odvod vody volně průchodný. Ujistěte se, že se potraviny nedotýkají zadní stěny nebo stran chladničky.

Malé množství námrazy nebo kapek vody na zadní stěně prostoru chladničky je normální, pokud je chladnička v provozu.

Poznámka: Toto je popisný štítek. Potřebujete-li v případě závad kontaktovat servisní oddělení, nezapomeňte jim poskytnout informace uvedené na tomto štítku.

Důležité: Pokud je teplota v místnosti velmi vysoká, může spotřebič pracovat nepřetržitě a vrstva námrazy se bude ukládat na zadní stěně chladničky. V takovém případě nastavte ovladač na nižší nastavení (1-2).

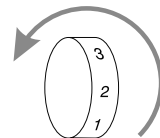

OTOČENÍ SMĚRU OTEVÍRÁNÍ DVEŘÍ

Pokud chcete otočit otevírání dveří, postupujte podle označení v závislosti na typu závěsů a výplně, kterými je váš výrobek vybaven.

A

Chladničku nakloňte v 45° úhlu, protože potřebujete zpřístupnit spodek zařízení.

1

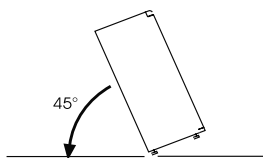

2

Demontujte spodní závěs uvolněním šroubů, krytky a podložek, potom sundejte spodní dvířka.

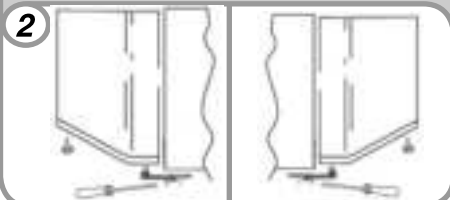

3

Odstraňte západky (A) a (B), uvolněte šrouby a částečně sejměte desku.

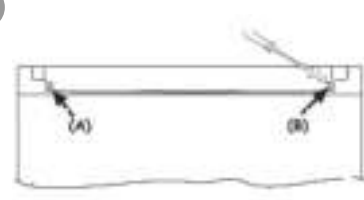

Right Odšroubujte pravý závis.

4

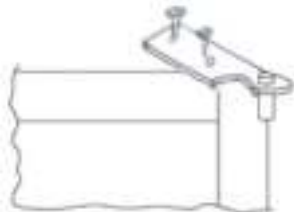

Před montáží závisu na levou stranu závis
obrat'te.

5

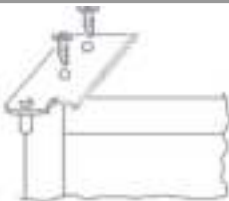

Vyndejte zátku z levé strany a vložte
na pravou stranu dvířek.

6

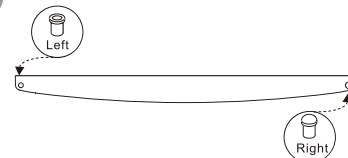

Namontujte zpět závěsy a dvířka, postupujte
zdola nahoru, 1 → 2

7

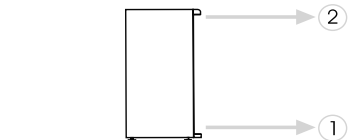

Larder

Wacht minstens twee uur alvorens het apparaat in werking te stellen om het koelcircuit perfect te kunnen laten functioneren.

BEDIENINGSPANEEL

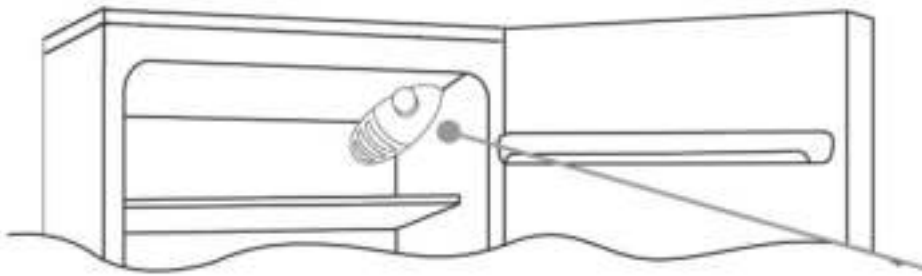

De thermostaatregelaar van het apparaat bevindt zich rechtsboven in het koelkastgedeelte. Om te controleren of het apparaat functioneert dient u erop te letten dat de knop van de thermostaat niet op „0“ staat.

ONTDOOIEN en VRIEZEN

Het maximum aantal in te vriezen producten staat aangegeven op het typeplaatje (zie figuur 2). Het apparaat vriest ongeacht de instelling van de knop.

(Figuur 2)

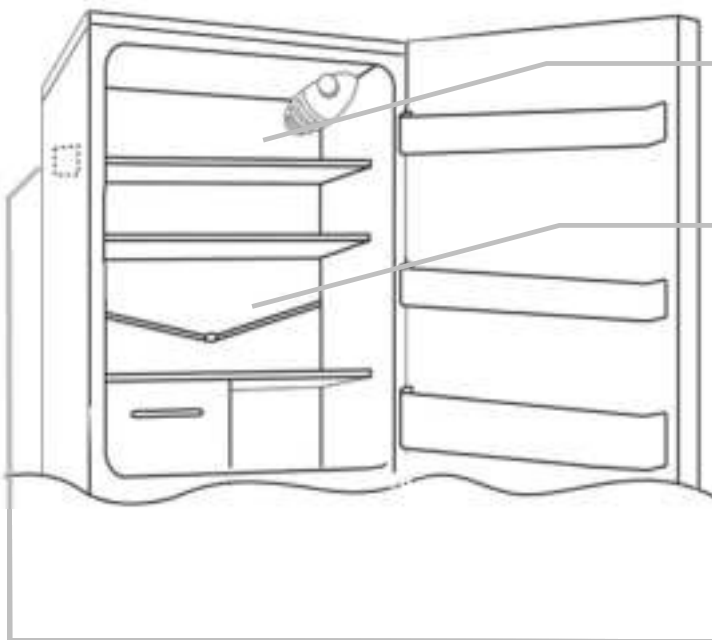

Het koelkastcompartiment van dit apparaat wordt automatisch ontdooid.

Zorg ervoor dat de wateruitloop altijd schoon is. Zorg ervoor, dat de in de koelkast aanwezige producten de achterkant of zijkanten van het koelkastcompartiment niet aanraken.

Een kleine hoeveelheid vorst of druppels water aan de achterkant van het diepvriescompartiment is normaal als de diepvriezer in werking is.

N.B. Dit is het typeplaatje. Als u in geval van storingen contact van met onze Serviceafdeling opneemt, dient u de gegevens van het typeplaatje altijd op te geven.

Belangrijk: Als de kamertemperatuur relatief hoog is kan het zijn dat het apparaat voortdurend werkt en er ijsafzetting op de achterkant van het koelkastcompartiment gevormd zal worden. Als dit zo is dient de knop op een lagere stand ingesteld te worden (1-2).

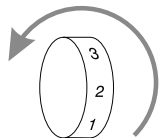

HET WIJZIGEN VAN DE MANIER WAAROP DE DEUREN OPENEN

Om de deuren op een andere manier te openen, volgt u de instructies die zijn gegeven met betrekking tot het type hang- en sluitwerk waarvan uw product werd gemaakt.

A

Zet de koelkast onder een hoek van 45°, zodat u aan de onderzijde van het apparaat kunt werken

1

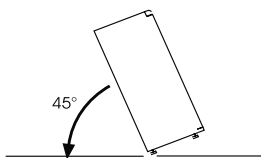

2

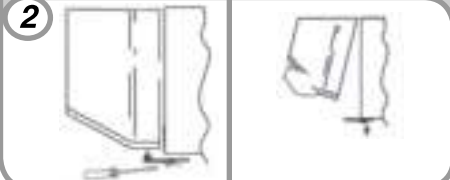

3

Verwijder de dopjes (A) en (B), draai de schroeven los en verwijder het paneel gedeeltelijk.

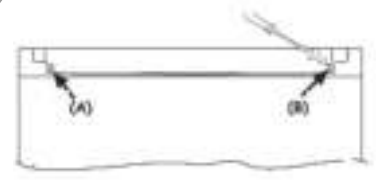

Draai het rechter scharnier los.

4

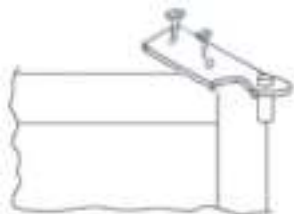

Voordat u het scharnier monteert aan de linkerkant moet u het scharnier omdraaien.

5

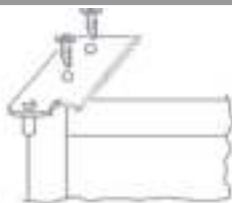

Verwijder het dopje aan de linkerkant en plaats deze aan de rechterkant van de deur.

6

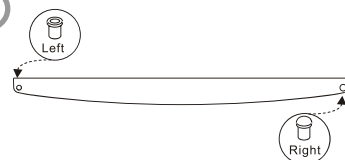

Breng de scharnieren en deuren weer aan door van onder naar boven te werken, 1 → 2

7

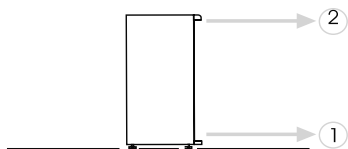

Larder

Ennen laitteen käynnistämistä on suositeltavaa odottaa vähintään kaksi tuntia, jotta odottaa vähintään kaksi tuntia, jotta

OHJAUSPANEELI

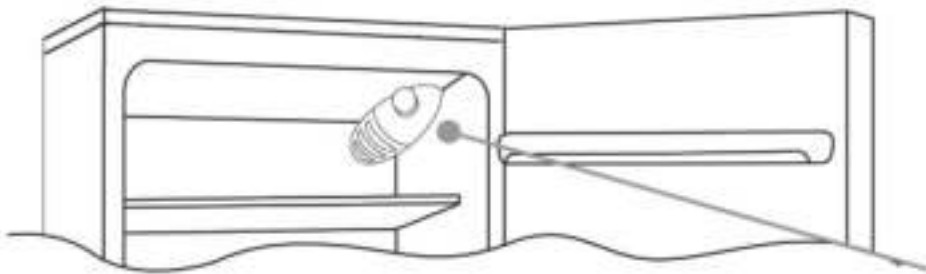

Laitteen säätöön tarkoitettu termostaattilaatikko sijaitsee jääkaappiosaston sisällä oikealla ylhäällä. Kun haluat tarkastaa, että laite toimii, varmista, että termostaattinappi ei ole asennossa "0".

SULATUS ja PAKASTUS

Arvokilvessä ilmoitetaan pakastettavien elintarvikkeiden enimmäismäärä (katso kuva 2)

Pakastus taataan kaikissa nupin asennoissa.

(Kuva 2)

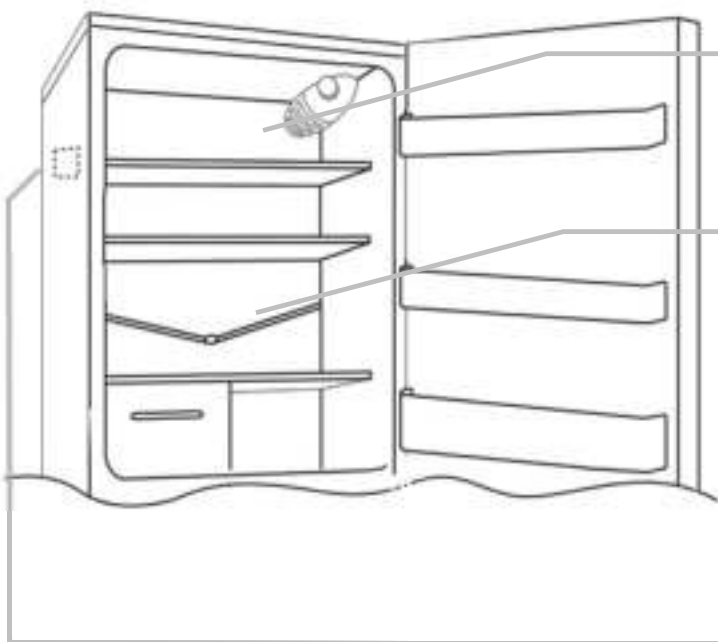

Jääkaappiosaston sulatus tapahtuu automaattisesti.

Varmista, että veden poistoaukko on aina puhdas. Varmista, että elintarvikkeet eivät kosketa jääkaapin takaosaa tai sivuja.

Pieni määrä huurretta tai vesipisaroita jääkaapin takaosassa on normaalia silloin, kun jääkaappi toimii normaalisti

Huom! Arvokilpi on kiinnitetty tähän. Jos sinun tarvitsee ottaa yhteyttä huoltoon vikatilanteessa, muista ilmoittaa kilven tiedot.

Tärkeää: Jos huoneen lämpötila on erittäin lämmin, laite saattaa käydä koko ajan ja jääkaapin takaosaan muodostuu huurrekerros. Käännä tässä tapauksessa valitsin alhaisempaan asentoon (1-2).

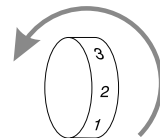

OVIENTÄTISYYDEN VAIHTAMINEN

Kun haluat vaihtaa ovien kätisyyden, noudata ohjeita oman tuotteesi ja saranatyyppin mukaisesti.

A

Laita jääkaappi lattialle tai kallista sitä 45°, koska on tarpeen työskennellä laitteen pohjassa.

1

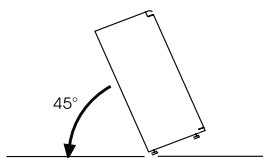

2

Irrota alasarana avaamalla ruuvit, tulppa ja alusrenkaat, irrota sitten alaovi.

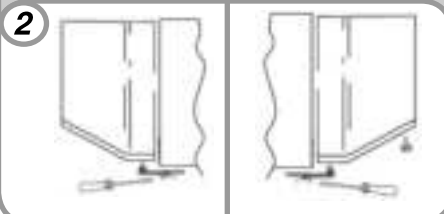

3

Poista tulpat (A) ja (B), kierrä ruuvit auki ja poista paneeli osittain.

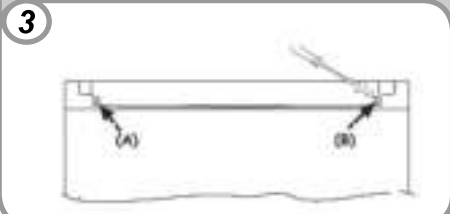

Ruuvaa oikea sarana irti.

4

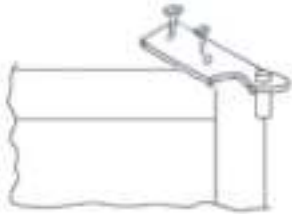

Ota vasen yläsarana laitteen mukana toimitettavasta välinepakkauksesta ja aseta se paikalleen.

5

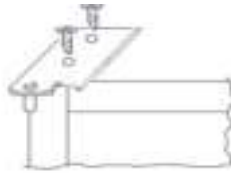

Poista tulppa vasemmalta puolelta ja laita se oikealle puolelle kesimmäiseen ja alempaan reikään.

6

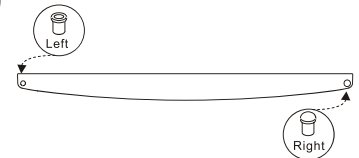

Kokoa saranat ja ovet paikalleen järjestyksessä ylhäältä alas, 1 → 2

7

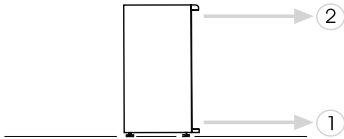

Larder

Det anbefales å vente minst to timer før apparatet settes igang, slik at kjølekretsen virker maksimalt.

KONTROLLPANEL

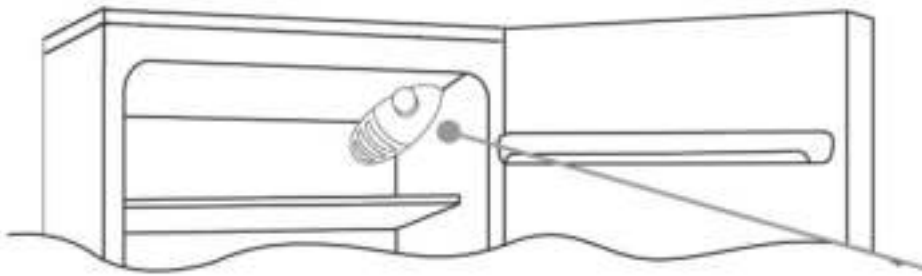

Termostatboksen som kontrollerer apparatet befinner seg oppe til høyre i kjøledelen. For å kontrollere at apparatet virker, må du sjekke at termstatens bryter ikke står på „0“.

AVISING OG FRYISING

Merkeskiltet oppgir den maksimale mengden av matvarer som kan fryses ned, (se figur 2). Uansett bryterens innstilling er du garantert frysing.

(Figur 2)

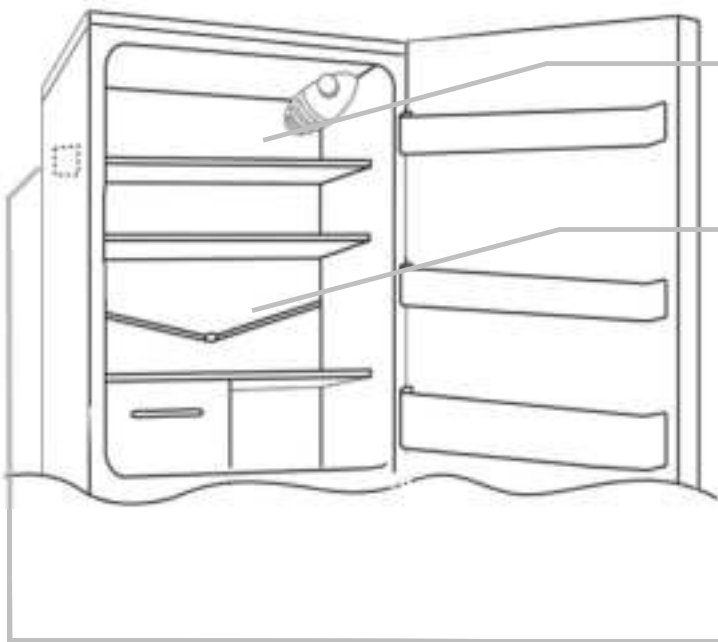

Avising av kjøledelen foregår automatisk på dette produktet.

Forsikre deg om at avløpshullet alltid er rent. Pass på at matvarene ikke kommer i kontakt med veggene til kjøleskapet.

Det er normalt med litt rim og vanddråper bakerst i kjøleskapet når det er i drift.

N.B. Dette er merkeskiltet. Hvis du blir nødt til å kontakte vår serviceavdeling i tilfelle feil, oppgi dataene på merkeskiltet.

Viktig: Dersom romtemperaturen er veldig høy, vil apparatet sannsynligvis fungere uten stans. Dette kan forårsake at det danner seg unormalt mye rim på den bakre kjøleskapsveggen. Dersom dette skulle oppstå, vrir du knappen til en lavere innstilling (1-2).

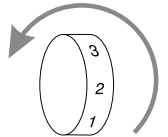

OMHENGLING AV DØRENE

For å snu døråpningen, følg instruksjonene i forhold til montering og hengseltypen for ditt produkt.

A

Plasser eller vipp kjøleskapet i en vinkel på 45°, siden du må arbeide fra apparatets underside

1

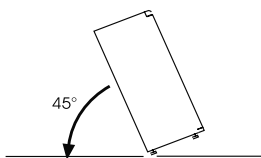

2

Fjern det nederste hengselet ved å fjerne skruer, plugg og lister, fjern så den nedre døren

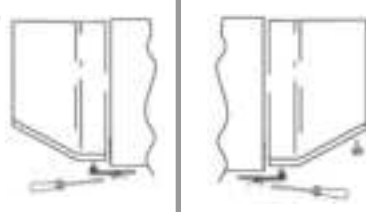

3

Fjern hettene (A) og (B), skru av skruene og trekk dekselet delvis av.

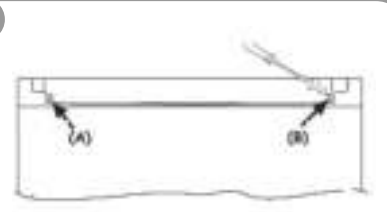

Skrut ut det høye hengslet

4

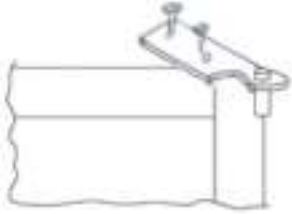

Snu det øverste, venstre hengslet som du finner i tilbehøret

5

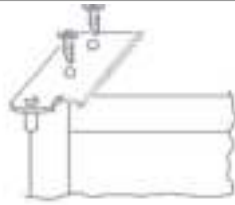

Fjern pluggen fra venstre siden og sett den inn på høyre side.

6

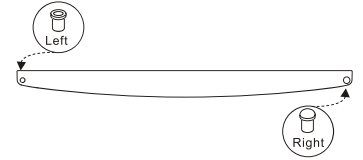

Remonter hengsler og dører og arbeid nedenfra og oppover, 1 → 2

7

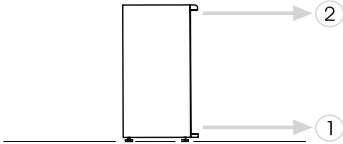

Larder

Vi rekommenderar att du väntar minst två timmar innan du slår på apparaten första gången. Denna tid krävs för att kylsystemet skall fungera på bästa sätt.

KONTROLLPANEL

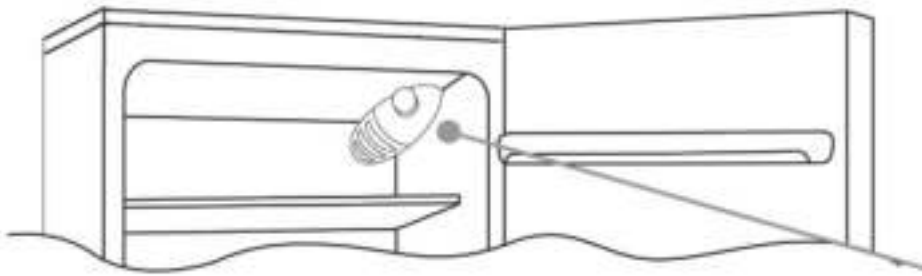

Termostatboxen för att kontrollera apparaten är placerad inuti kylskåpsutrymmet uppe till höger. För att kontrollera om apparaten fungerar, säkerställ att termostatvredet inte är inställt på „0“.

AVFROSTNING och INFrysNING

Den maximala mängden matvaror som kan frysas in finns angiven på märkplåten, (se figur 2). Infrysningen är säkerställd med vilken vredinställning som helst.

(Figur 2)

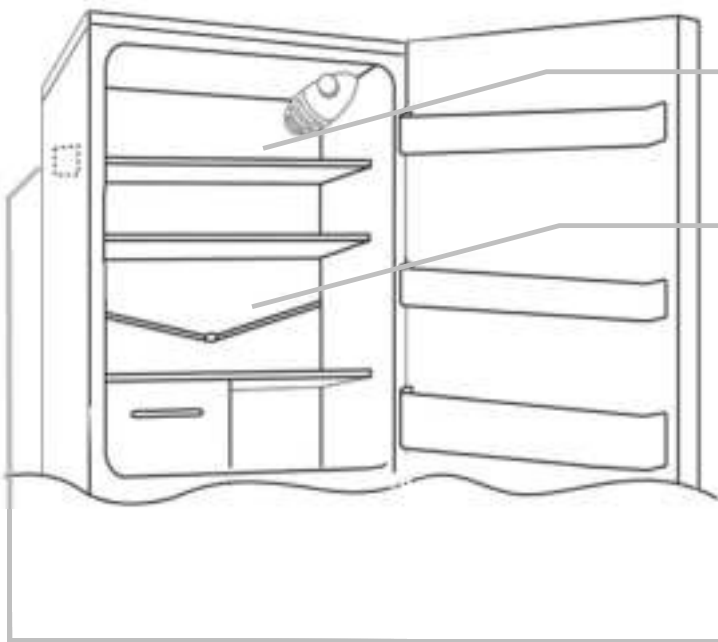

Avfrostning av kylutrymmet sker automatiskt på denna produkt.

Säkerställ att vattenutloppet är alltid rent. Se till att matvaror inte vidrör baksidan eller sidorna i kylutrymmet.

Det är normalt att en liten mängd frost eller vattendroppar bildas på baksidan av kylutrymmet när kylskåpet fungerar.

OBS!: Detta är märkplåten. Om du behöver kontakta service för eventuella fel, kom ihåg att ge dem informationen som finns på den här plåten.

Viktigt: Om rumstemperaturen är mycket hög, kan apparaten fungera kontinuerligt och ett frostlager avsätter sig då på baksidan av kylutrymmet. I det här fallet, vrid vredet till en lägre inställning (1-2).

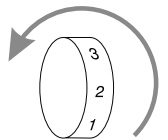

OMHÄNGNING AV DÖRRAR

För att hänga om dörrarna, följ anvisningarna rörande insats och gångjärnstyp som din produkt är försedd med.

A

Placera eller vält kylskåpet i en 45° vinkel, eftersom det är nödvändigt att arbeta på botten av apparaten.

1

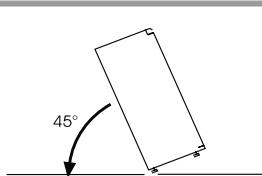

Avlägsna det undre gångjärnet genom att avlägsna skruvarna, pluggen och brickorna, avlägsna sedan bottendörren

2

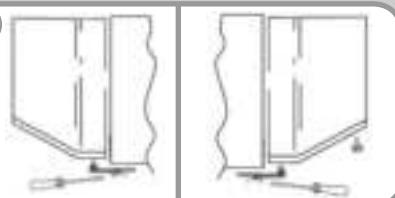

Avlägsna täckpluggarna (A) och (B), skruva loss skruvarna och avlägsna delvis panelen

3

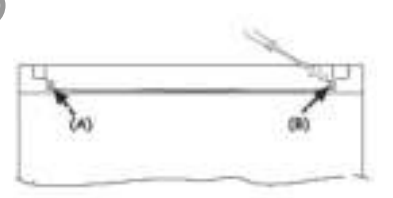

Skruva loss det högra gångjärnet.

4

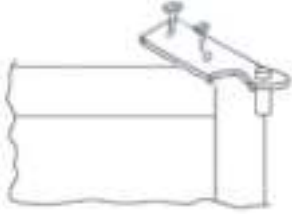

Fäst det övre vänstra gångjärnet som ligger i tillbehörssatsen

5

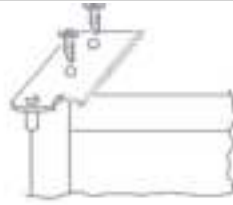

Ta bort pluggen på den vänstra sidan och sätt i den på den högra sidan av den mellersta och undre insatsen.

6

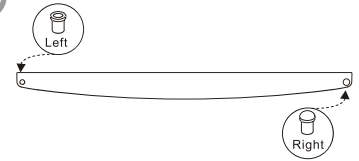

Återmontera gångjärnen och dörrarna uppifrån och ner 1 → 2

7

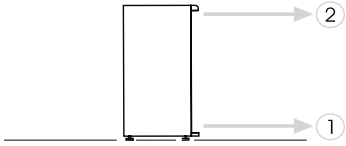

Larder

Det anbefales at vente mindst 2 timer med at starte skabet, således at kølesystemet fungerer perfekt.

KONTROLPANEL

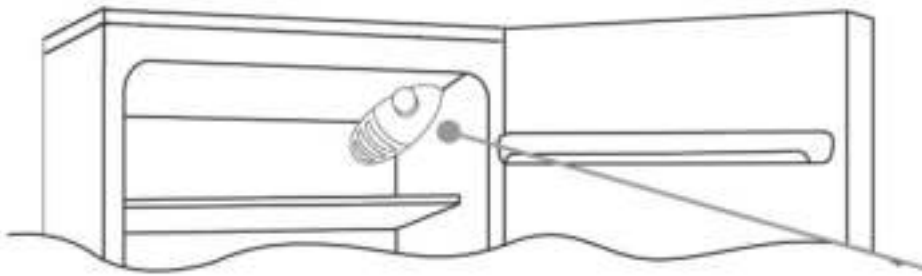

Den termostatboks, der styrer temperaturen i skabet, sidder indvendig i køleafdelingen foroven til højre. Når det kontrolleres, om skabet fungerer, skal det sikres, at termostatknappen ikke står på „0“.

Afrimning og nedfrysning

*Typeskiltet angiver den maksimale mængde madvarer, der kan nedfryses, (se figur 2). Frysefunktionen fungerer uanset termostatknappens stilling.

(Figur 2)

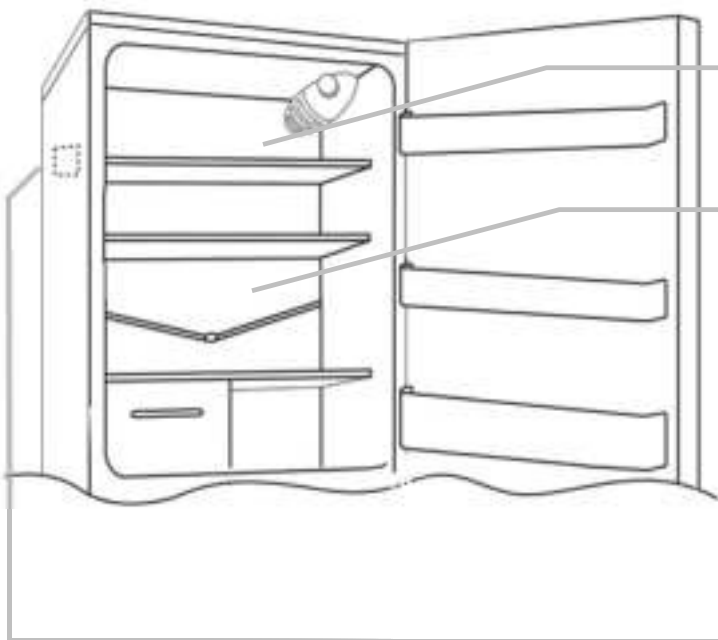

Dette produkt har automatisk afrimning af køleafdelingen.

Sørg for, at vandafløbet altid er rent. Sørg for, at madvarer ikke rører bagest eller på siderne inde i køleskabet

En smule rim eller vanddråber bagest i køleafdelingen, når skabet kører, er helt normalt

NB. Dette er typeskiltet. Hvis De har behov for at kontakte vores kundeservice i forbindelse med fejl, skal De bruge de oplysninger, der står på typeskiltet.

Vigtigt: Ved meget høj rumtemperatur kører skabet måske kontinuerligt med det resultat, at der afsættes et lag rim bagest i køleafdelingen. I så fald skal knappen drejes til en lavere indstilling (1-2).

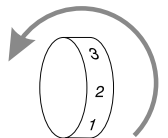

DØRHÆNGSLING I MODSAT SIDE

Hvis dørene ønskes hængslet i den modsatte side, henvises til de medfølgende anvisninger vedrørende de ophæng og hængsler, der er anvendt i Deres model.

(A)

For at kunne arbejde på skabets bund er det nødvendigt at anbringe eller tippe det i en vinkel på 45°

1

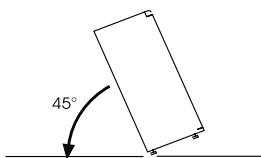

2

Fjern det nederste hængsels skruer, plug og spændeskiver, og tag den nederste dør af

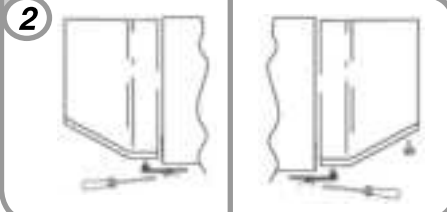

3

Fjern hætterne (A) og (B), løsn skrueene, og fjern panelet delvist.

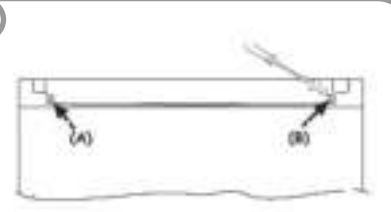

-Skrue højre hængsel af

4

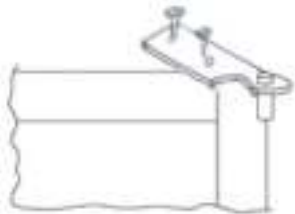

Slå let på øverste venstre hængsel, som findes i tilbehørssettet

5

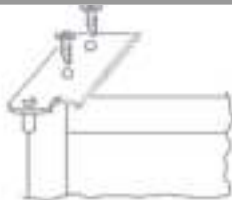

Fjern propperne i venstre side, og sæt dem i i højre side i midterste og nederste ophæng.

6

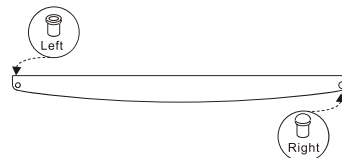

Sæt hængsler og døre på igen nedefra og opetter 1 → 2

7

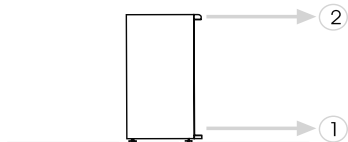

BELANGRIJKE VEILIGHEIDSINSTRUCTIES

Deze waarschuwingen dragen bij aan uw veiligheid. Lees ze zorgvuldig door voordat dit apparaat installeert of in gebruik neemt. U veiligheid staat bovenaan. Als u twijfelt over de betekenis van deze waarschuwingen, neemt u contact op met onze klantenservice.

Lees deze instructies voor gebruik zorgvuldig door en bewaar ze ter referentie.

Installatie

- Dit apparaat is zwaar. Wees voorzichtig bij het verplaatsen ervan.
- Het veranderen van de specificaties of het wijzigen van dit product is gevaarlijk.
- Het apparaat mag niet op de voedingskabel staan. Als de voedingskabel beschadigd is, moet deze worden vervangen door een speciaal snoer dat beschikbaar is bij uw lokale Service Force Centre.
- Eventuele elektrische aanpassingen voor de installatie van dit apparaat moeten worden uitgevoerd door een gekwalificeerd technicus of bevoegd persoon.
- Delen die warm worden, mogen niet worden blootgesteld. Plaats het apparaat met de achterzijde waar mogelijk dicht op een muur. Houd echter rekening met de vereiste afstand voor ventilatie zoals aangegeven in de installatie-instructies.
- Laat het apparaat na installatie ten minste twee uur staan voordat deze inschakelt. Zo kan het koelgas bezinken.

LET OP: plaats het apparaat in een omgeving met constante luchtverversing.

Veiligheid voor kinderen

- Dit apparaat is niet bedoeld voor gebruik door jonge kinderen, tenzij onder toezicht van een verantwoordelijke persoon.
- Laat kinderen niet met het apparaat spelen.

Tijdens het gebruik

- Dit apparaat is specifiek ontworpen voor huishoudelijk gebruik en is alleen geschikt voor het koelen en conserveren van etenswaren.
- Ontdooid ingevroren voedsel mag niet opnieuw worden ingevroren.
- Leg geen koolzuurhoudende dranken in de vriezer.
- IJsjes kunnen brandwonden door bevroering veroorzaken als ze rechtstreeks uit de vriezer worden geconsumeerd.
- Haal geen producten uit de vriezer als uw handen nat/vochtig zijn. Dit kan ontvelling of brandwonden veroorzaken.

Onderhoud en reiniging

- Schakel het apparaat uit en haal de stekker uit het stopcontact voordat u het apparaat reinigt of onderhoudswerkzaamheden uitvoert.
- Gebruik geen scherpe voorwerpen om rijp of ijs te verwijderen. (Raadpleeg de instructies voor het ontdooien.)

LET OP: gebruik geen mechanische apparatuur of andere middelen om het ontdooiingsproces te versnellen.

Voorkom beschadiging van het koelcircuit.

Gebruik geen elektrische apparatuur in de koelkast, behalve apparatuur aanbevolen door de fabrikant.

Servicewerkzaamheden

Dit product moet worden onderhouden door een bevoegd technicus. Er mogen alleen authentieke reserveonderdelen worden gebruikt.

- Probeer het apparaat in geen geval zelf te repareren. Reparaties uitgevoerd door onervaren personen kunnen letsel veroorzaken of het apparaat ernstig beschadigen. Neem contact op met uw lokale Service Force Centre.

Verwerking van het oude apparaat

OPMERKING: voordat u zich ontdoet van een oude koelkast, schakelt u het apparaat uit en haalt u de stekker uit het stopcontact. Snijd de voedingskabel los en maak de stekker onbruikbaar. Zorg ervoor dat de deur niet kan klemmen (verwijderen is het beste), ongeacht het feit of de deur van binnen uit open kan worden geduwd.

EEN OUDE KOELKAST KAN DODELIJK SPEELGOED ZIJN VOOR KINDEREN!

LET OP: het afgedankte apparaat moet worden verwerkt volgens de W.E.E-richtlijn (zie onder). Het apparaat bevat R600a-koelgas en het isolatieschuim bevat ontvlambaar gas.

- Voordat u zich ontdoet van de koelkast, schakelt u het apparaat uit en haalt u de stekker uit het stopcontact. Snijd de voedingskabel los en maak de stekker onbruikbaar.
- Zorg ervoor dat de deur niet volledig gesloten kan worden, ongeacht het feit of de deur van binnen uit open kan worden geduwd. Het verwijderen van de deur is het beste.

Lees deze instructies zorgvuldig door voordat u de Hoover-koelkast gaat gebruiken.

FRIDGE

Wacht ten minste twee uur voordat u het apparaat inschakelt. Zo kan het gas in het koelcircuit bezinken.

BEDIENINGSPANEEL

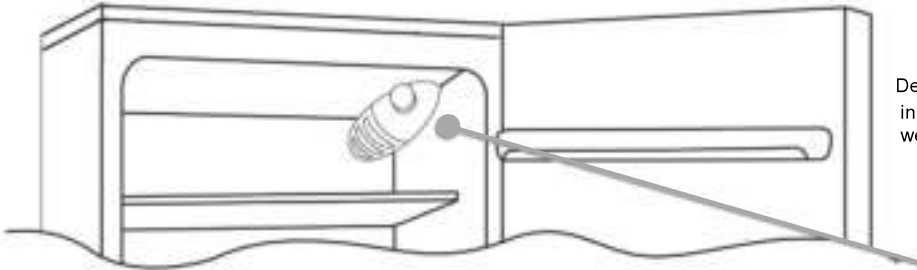

De thermostaat van het apparaat bevindt zich rechtsboven in het koelgedeelte. U kunt alleen controleren of het apparaat werkt als de thermostaatknop niet op 0 staat.

ONTDOOIEN en INVRIEZEN

Het labelplaatje geeft aan hoeveel voedsel er maximaal kan worden ingevroren. Bij elke instelling wordt voedsel gegarandeerd ingevroren.

Het wordt aangeraden het vriesgedeelte te ontdooien wanneer het ijs op de wanden meer dan 3 mm dik is.



Een kleine hoeveelheid rijp of waterdruppels op de achterwand van het koelgedeelte is normaal.

Het koelgedeelte van dit apparaat wordt automatisch ontdooid.

Zorg ervoor dat de wateruitloop altijd schoon is. Leg geen etenswaren tegen de achterwand of zijwanden van het koelgedeelte.

NB: dit is het labelplaatje. Als u in het geval van storing contact opneemt met onze serviceafdeling, moet u de gegevens op dit plaatje kunnen overleggen.

Belangrijk: als de omgevingstemperatuur zeer hoog is, is het apparaat constant aan en vormt zich een laag rijp op de achterwand van het koelgedeelte. Draai in dat geval de knop naar een lagere instelling (1-2).

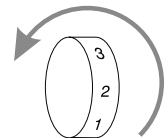

DE DRAAIRICHTING VAN DE DEUR VERANDEREN

Voer de onderstaande stappen uit om de draairichting van de deur te veranderen.

A

Kantel de koelkast tot een hoek van 45° om bij de onderzijde van het apparaat te kunnen.

1

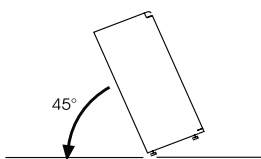

2

Verwijder het onderste scharnier door de schroeven, plug en sluitringen los te draaien. Verwijder vervolgens de deur.

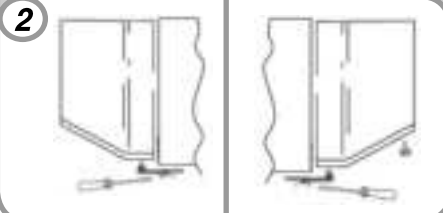

3

Verwijder de twee schroefkappen aan de bovenzijde van de deur en draai de schroeven los.

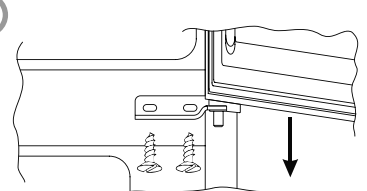

Draai de twee schroeven aan de achterzijde van de deur los en verwijder de bovenzijde.

4



Schroef het rechterscharnier los.

5

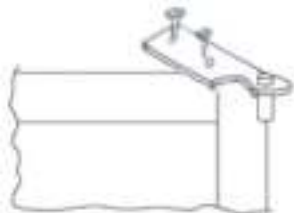

Verplaats het rechterscharnier naar links.

6

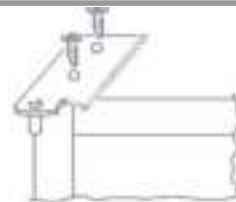

Verwijder de plug aan de linkerzijde en plaats deze aan de rechterzijde.

7

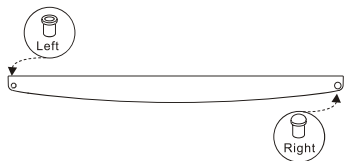

Schroef de scharnieren en deur vast. Werk hierbij van onder naar boven.

8

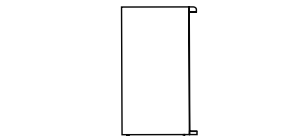

ВАЖНЫЕ ИНСТРУКЦИИ ПО БЕЗОПАСНОСТИ

Представленные ниже инструкции необходимо строго соблюдать для обеспечения собственной безопасности. Внимательно прочтите и полностью разберитесь в них перед тем, как приступить к установке данного электроприбора. Ваша безопасность имеет первостепенное значение. Если у Вас возникнут какие-либо сомнения относительно того, что Вы правильно поняли эти инструкции, обратитесь в Отдел по работе с клиентами нашей компании.

Установка

- Данный электроприбор имеет большой вес. Поэтому при его перемещении следует соблюдать осторожность.
- Запрещается вносить какие-либо изменения в конструкцию данного изделия и изменять его рабочие характеристики.
- Проверьте, что электроприбор не стоит на сетевом шнуре. В случае повреждения сетевого шнура, сетевой шнур должен быть заменен специальным сетевым шнуром, который Вы можете приобрести в ближайшем сервисном центре.
- Все электротехнические работы, необходимые для установки данного электроприбора, должны выполняться квалифицированным электриком, или компетентным специалистом.
- К деталям, которые во время работы электроприбора нагреваются, должен быть обеспечен свободный доступ воздуха. Задняя стенка холодильника должна быть расположена вплотную к стене, но при этом между ними должен быть достаточный зазор для вентиляции, указанный в инструкциях по установке электроприбора.
- Перед включением холодильника после его установки должно пройти не менее двух часов. Это необходимо для того, чтобы хладагент правильно распределился в системе.

ВНИМАНИЕ: Помещение, в котором установлен холодильник, должно постоянно вентилироваться.

Безопасность детей

- Данный электроприбор не предназначен для использования маленькими детьми и немощными людьми. Дети и немощные люди могут пользоваться холодильником только под наблюдением лица, несущего за них ответственность, которое должно следить за тем, что его подопечные правильно пользуются холодильником.
- Не разрешайте маленьким детям играть с электроприбором.

Во время использования

- Данный электроприбор предназначен исключительно для бытовых применений, а именно, только для хранения пищевых продуктов.
- Не следует повторно замораживать пищу, которая была разморожена.
- Не помещайте газированные напитки в морозильную камеру.
- Не ешьте мороженое сразу же после извлечения его из морозильной камеры. Это может привести к "холодному ожогу".
- Не вынимайте продукты из морозильной камеры мокрыми руками, так как это может привести к повреждению кожи или к "холодному ожогу".

Чистка и уход

- Перед выполнением чистки или других операций по уходу за холодильником обязательно отсоедините вилку сетевого шнура холодильника от электрической розетки.
- Не пользуйтесь для удаления со стенок холодильника льда или инея острыми предметами. (См. инструкции по размораживанию холодильника).

ВНИМАНИЕ: Не пользуйтесь никакими механическими устройствами или другими приспособлениями для ускорения размораживания холодильника.

Будьте осторожны, не повредите холодильный контур.

Не пользуйтесь внутри холодильника никакими электроприборами кроме тех, которые рекомендованы его производителем.

Техническое обслуживание

- Техническое обслуживание данного изделия должно выполняться только утвержденным специалистом, и при этом должны использоваться только фирменные запасные части.
- Ни в коем случае не пытайтесь отремонтировать холодильник самостоятельно. Выполнение ремонта лицом, не имеющим достаточной квалификации, может привести к серьезным повреждениям электроприбора, или к травме. Свяжитесь с ближайшим сервисным центром.

В конце срока службы электроприбора

ПРИМЕЧАНИЕ: Перед тем как выбросить старый холодильник для вина, выключите его и отсоедините вилку его сетевого шнура от электрической розетки. Срежьте со шнура вилку и сделайте ее непригодной для использования. Проверьте, что дверь холодильника не может заклинить (лучше всего ее снять) независимо от того, можно или нельзя открыть ее изнутри.

СТАРЫЙ ХОЛОДИЛЬНИК ДЛЯ ВИНА МОЖЕТ СТАТЬ СМЕРТЕЛЬНО ОПАСНОЙ ИГРУШКОЙ ДЛЯ ДЕТЕЙ!

ВНИМАНИЕ: В конце срока службы данного электроприбора от него нужно избавиться в соответствии с требованиями директивы относительно утилизации отработавшего свой срок электрического и электронного оборудования (W.E.E.E.). (См. ниже). В вашем холодильнике имеется хладагент R600 и горючий газ, входящий в состав теплоизоляционного пенистого материала.

- Перед тем как выбросить свой старый холодильник для вина, выключите его и отсоедините вилку его сетевого шнура от электрической розетки. Срежьте со шнура вилку и сделайте ее непригодной для использования.
- Проверьте, что дверь холодильника не может полностью закрываться независимо от того, можно или нельзя открыть ее изнутри (лучше всего снять дверь холодильника).

Перед тем как приступить к эксплуатации холодильника внимательно изучите данное руководство и сохраните его для дальнейшего использования в качестве справочного пособия.

ДВЕ ДВЕРИ

Перед включением холодильника после его установки должно пройти не менее двух часов. Это необходимо для того, чтобы обеспечить эффективную работу холодильного контура.

ПАНЕЛЬ УПРАВЛЕНИЯ

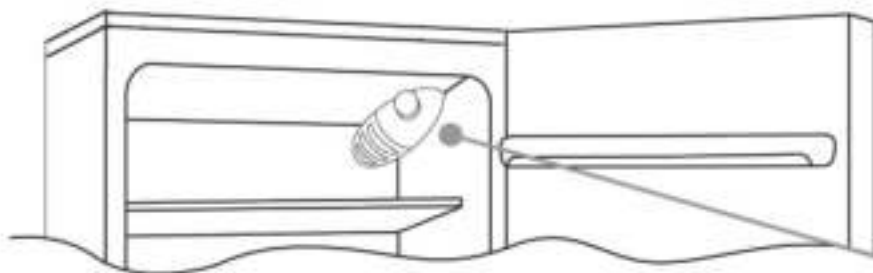

Термостат, с помощью которого задается нужная температура в холодильнике, расположен внутри холодильной камеры (в правом верхнем углу). Чтобы проверить, что холодильник работает, убедитесь в том, что ручка термостата не установлен в положение "0".

РАЗМОРАЖИВАНИЕ И ЗАМОРАЖИВАНИЕ



Размораживание холодильной камеры данного холодильника выполняется автоматически

Проверьте, что отверстие для слива воды не забито мусором. Проверьте, что хранящиеся в холодильнике продукты не прикасаются к задней стенке и к боковым стенкам холодильной камеры

Небольшое количество инея или капель воды на задней стенке холодильной камеры – это нормальное явление

Проверьте, что отверстие для слива воды не забито мусором. Проверьте, что хранящиеся в холодильнике продукты не прикасаются к задней стенке и к боковым стенкам холодильной камеры

Важное замечание. На холодильнике закреплена паспортная табличка. При обращении за помощью в сервисный центр сообщите работнику сервисного центра информацию, указанную в этой паспортной табличке.

Важная информация: Если наружный воздух является очень теплым, холодильник может работать непрерывно, и на задней внутренней стенке холодильной камеры может образовываться слой инея. В этом случае установите ручку термостата на меньшее значение (1-2).

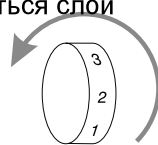

ПЕРЕНАВЕСКА ДВЕРЕЙ ХОЛОДИЛЬНИКА

Чтобы перенавесить дверь холодильника на другую сторону, выполните представленные ниже инструкции.

Ⓐ

Положите холодильник на пол, или установите его под углом 45°, так как вам потребуется доступ к дну холодильника.

1

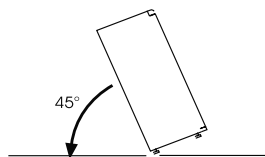

2

Снимите нижнюю петлю двери. Для этого выверните винты, и снимите колпачок и шайбы, а затем снимите дверь холодильника.

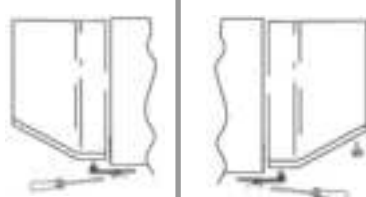

3

Снимите два расположенных сверху колпачка, которыми зарыты винты, и выверните два винта

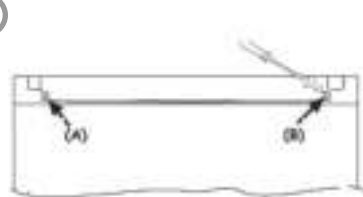

Выверните два винта, расположенные на задней стенке холодильника, и снимите верхнюю крышку холодильника

4

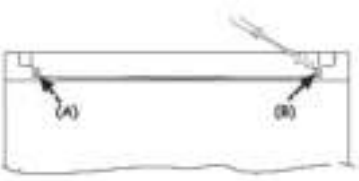

Выверните винты и снимите правую петлю

5

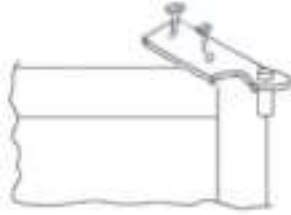

Установите петлю на левую сторону

6

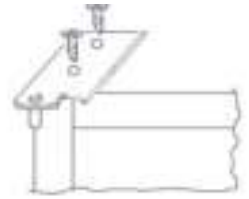

Снимите колпачок с левой стороны и установите его на правую сторону

7

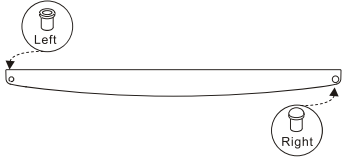

Установите петли и двери, выполняя установку снизу вверх

8

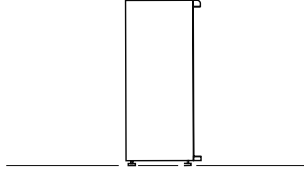

FONTOS BIZTONSÁGI UTASÍTÁSOK

A figyelmeztetések az Ön biztonságát szolgálják. Kérjük, hogy a készülék telepítése vagy használatba vétele előtt ismerkedjen meg az utasításokkal. Az Ön biztonsága a legfontosabb. Ha bizonytalan a figyelmeztetések jelentését illetően, kérjük, vegye fel a kapcsolatot az Ügyfélszolgálatl.

Telepítés

A készülék nehéz. Mozgatásakor körültekintően kell eljárni.

A műszaki adatok megváltoztatása vagy a készülék bármilyen módon történő módosítása veszélyes. Ügyeljen arra, hogy a készülék alatt ne legyen elektromos hálózati kábel. Ha a hálózati kábel megsérült, akkor azt a helyi szervizközpontban beszerezhető speciális kábellel kell kicserélni.

A készülék telepítéséhez szükséges elektromos munkákat szakképzett villanyszerelőnek vagy arra illetékes személynek kell elvégezni.

A készülék felmelegedő részeit nem szabad megérinteni.

Hacsak lehet, a készülék hátoldala a fal felé legyen, a szellőzéshez szükséges távolság megtartásával, a telepítési utasításban foglaltak szerint.

A telepítés után és a bekapcsolás előtt a készüléket 2 órán keresztül állni kell hagyni a hűtőközeg leülepedése céljából.

FIGYELMEZTETÉS: A készüléket állandó szellőzésű helyen kell felállítani.

Gyermekbiztonság

A készüléket nem használhatják kisgyermek vagy beteg emberek, hacsak az értük felelős személy nem kíséri figyelemmel a készülék biztonságos használatát.

Ügyelni kell arra, hogy kisgyerekek ne játszanak a készülékkel.

A készülék használata közben

A készüléket kizárólag háztartási célra, kizárólag élelmiszerek tárolására tervezték. A fagyasztott ételeket a kiolvasztás után nem szabad visszafagyasztani.

Ne tegyen szénsavas vagy pezsgő italokat a fagyasztóba.

A jégkrém „fagysérüléseket” okozhat, ha közvetlenül a fagyasztóból fogyasztják.

Ne vegyen ki semmit a fagyasztóból, ha vizes/medves a keze, mert az bőr- vagy fagysérüléseket okozhat.

Karbantartás és tisztítás

A tisztítás vagy a karbantartás megkezdése előtt kapcsolja ki a készüléket és húzza ki a csatlakozódugót.

A zúzvara vagy a jég lekaparásához ne használjon éles eszközöket. (Lásd a leolvasztási utasításokat).

FIGYELMEZTETÉS: A leolvasztás meggyorsításához nem szabad mechanikai eszközöket vagy más módszereket használni.

Vigyázzon, hogy ne sérüljön meg a hűtőkör.

A gyártó által ajánlottakon kívül semmilyen elektromos készüléket nem szabad használni a készülék belsejében.

Szerviz

A készülék szervizelését csak szakképzett szerelő végezheti, és kizárólag eredeti tartalék alkatrészek használhatók.

Semmilyen körülmények között se próbálja meg saját maga kijavítani a készüléket. A tapasztalatlan személyek által végzett javítások sérüléseket és komoly rendellenességeket okozhatnak. Vegye fel a kapcsolatot a helyi szervizközponttal.

A készülék élettartama végén

MEGJEGYZÉS: A régi hűtőszekrény kiselejtezése előtt kapcsolja ki és csatlakoztassa le a készüléket az elektromos hálózatról. Vágja le és tegye használhatatlanná a csatlakozódugót. Ügyeljen arra, hogy az ajtó ne szorulhasson be (a legjobb, ha leszereli), függetlenül attól, hogy belülről ki lehet-e nyitni vagy sem.

A RÉGI HŰTŐSZEKRENY HALÁLOS VESZÉLYT JELENTHET A GYERMEKEKRE!

FIGYELMEZTETÉS: Az üzemi élettartam végén a készüléket a WEEE-irányelvnek megfelelően kell ártalmatlanítani (lásd alább). A készülék R600a hűtőközeget, és a szigetelőhabban gyúlékony gázt tartalmaz.

A hűtőszekrény kiselejtezése előtt kapcsolja ki és csatlakoztassa le a készüléket az elektromos hálózatról. Vágja le és tegye használhatatlanná a csatlakozódugót.

Ügyeljen arra, hogy az ajtót ne lehessen teljesen becsukni, függetlenül attól, hogy belülről ki lehet-e nyitni vagy sem (a legjobb, ha leszereli az ajtót).

Kérjük, hogy a használatbavétel előtt olvassa el az utasítást, majd pedig őrizze meg, hogy később is belelaphozhasson.

EGYAJTÓS ÉLELMISZERTÁROLO

A készülék bekapcsolása előtt várjon legalább két óráig a hűtőkör teljes hatékonyságának biztosítása céljából.

KAPCSOLÓLAP

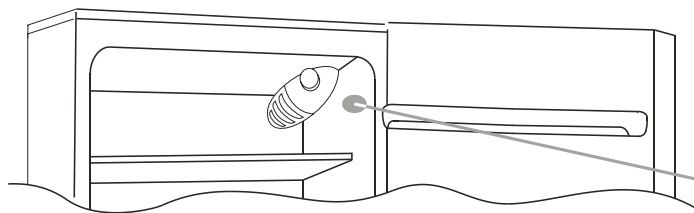

A hőfokszabályozó doboz a hűtőrekesz jobb felső sarkában van. A készülék működésének ellenőrzésékor ügyeljen arra, hogy a hőfokszabályozó gomb ne legyen a „0” állásban.

LEOLVASZTÁS ÉS FAGYASZTÁS

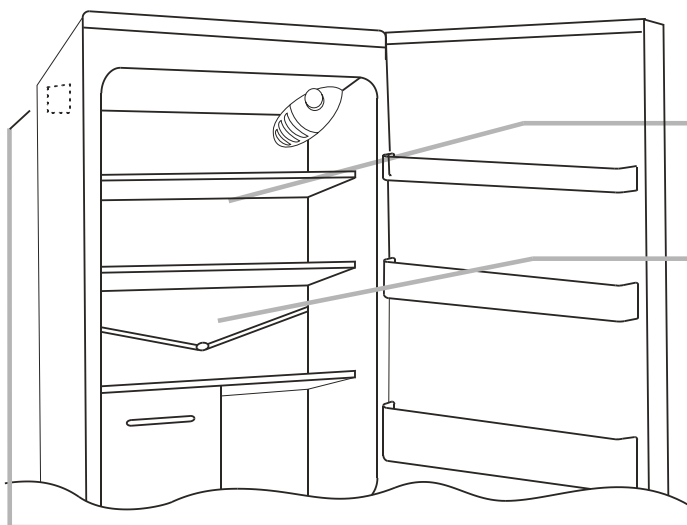

A hűtőrekesz leolvasztása automatikusan megy végbe.

Ügyeljen arra, hogy a vízvezető nyílás mindig tiszta legyen. Ügyeljen arra, hogy az élelmiszerek ne érintkezzenek a hűtőrekesz hátfalával vagy oldalával.

Kis mennyiségű zúzmara vagy vízcsepp előfordulhat a hűtőrekesz hátoldalán, ha a hűtő normálisan működik.

MEGJEGYZÉS: Ez a géptörzslap. Ha hiba esetén kapcsolatba szeretne lépni az Ügyfélszolgálatlal, kérjük, ne felejtse el megadni a géptörzslapon lévő adatokat.

Fontos! Ha a szobahőmérséklet nagyon magas, akkor előfordulhat, hogy a készülék folyamatosan működik, és zúzmarraréteg rakódik le a hűtőrekesz hátoldalán. Ebben az esetben fordítsa el a gombot kisebb értékre (1-2).

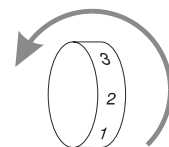

AZ AJTÓK NYITÁSI IRÁNYÁNAK MEGVÁLTOZTATÁSA

Az ajtók nyitási irányának megváltoztatásához kövesse a jelzéseket a készülék betétje és csuklótípusa vonatkozásában.

(A)

Állítsa vagy döntse meg a hűtőszekrényt 45°-os szögben, mert a készülék alján kell néhány műveletet elvégezni.

1

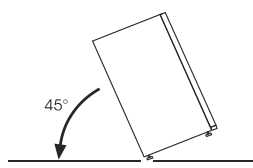

Vegye le az alsó csuklót a csavarok, a dugó és az alátétek eltávolításával, majd pedig vegye le az ajtót.

2



Vegye ki a középső csavart és vegye le a felső ajtót.

3

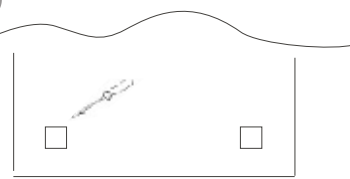

Vegye le a készülék hátoldalán lévő két csavart, majd pedig a fedelet.

4



Csavarozza ki a jobb oldali csuklópántot.

5



Helyezze át a jobb csuklópántot a bal oldalra.

6

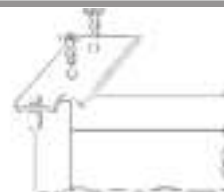

Vegye ki a bal oldali dugót, és helyezze át a jobb oldalra.

7

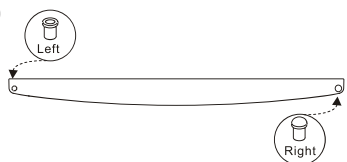

Alulról felfelé haladva szerelje fel a csuklópántokat és az ajtókat.

8

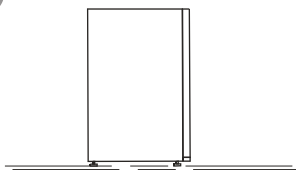



CANDY·HOOVER

Hladilnik

CANDY

CCTLS 542WH

Navodila za uporabo

PRED UPORABO APARATA

Vaš novi hladilnik je namenjen samo uporabi v gospodinjstvih.

Priporočamo, da najprej pozorno preberete ta navodila in se tako seznanite s pravilno uporabo aparata in nasveti za shranjevanje živil. Knjižico z navodili shranite, saj jo boste morda še potrebovali!



1. Ko odstranite embalažo, se najprej prepričajte, da aparat ni poškodovan in da se vrata dobro zapirajo. Morebitne poškodbe takoj prijavite prodajalcu, najkasneje v 24 urah.
2. Pred vklopom aparata počakajte vsaj 2 uri, da se hladivo v notranjosti hladilnega tokokroga pravilno razporedi.
3. Strokovnjak naj preveri električno omrežje. Aparat mora biti priključen skladno z vsemi veljavnimi varnostnimi predpisi.
4. Notranjost hladilnega aparata pred uporabo temeljito očistite.

1. Embalaža

Embalaža je izdelana iz materialov, ki jih je možno v celoti reciklirati; opremljeni so z ustreznimi simboli. Upošteвайте lokalne predpise o odlaganju odpadkov. Pazite, da embalaža (plastične vrečke, kos polistirola ipd.) ne pridejo v roke otrokom, saj lahko povzročijo zadušitev.

2. Odsluženi aparat

Pri izdelavi aparata smo uporabili materiale, ki jih je mogoče reciklirati. Aparat je označen skladno z določili evropskega predpisa 2002/96/EC o odpadni električni in elektronski opremi. Odsluženi aparat odpeljite na ustrezno deponijo, kjer bodo poskrbeli za razgradnjo. S tem preprečite morebitne negativne posledice na okolje in zdravje oseb. Izdelek je označen skladno z direktivo evropske Gospodarske zbornice 2002/96 o odpadni električni in elektronski opremi (WEEE). S pravilnim načinom odstranjevanja izdelka boste pomagali preprečiti morebitne negativne posledice na okolje in zdravje ljudi, ki bi jih lahko povzročilo nepravilno odstranjevanje aparata.

 Simbol  na izdelku označuje, da s tem izdelkom ni dovoljeno ravnati kot z običajnimi gospodinjstvenimi odpadki. Izdelek odpeljite na ustrezno zbirno mesto za predelavo električne in elektronske opreme. Odstranjevanje mora biti opravljeno skladno z lokalnimi okoljevarstvenimi predpisi o odstranjevanju odpadkov. Za podrobnejše informacije o odstranjevanju in predelavi tega izdelka se obrnite na pristojen mestni organ za odstranjevanje odpadkov, komunalno službo ali trgovino, v kateri ste izdelek kupili. Preden zavržete svoj odsluženi aparat, odrežite kabel čim bližje ohišja in onemogočite zapiranje vrat, da se otroci med igro ne bi mogli zapreti vanj. Ne puščajte aparata nenadzorovanega, ampak ga takoj odpeljite na ustrezno deponijo. Pozanimajte se pri lokalnih oblasteh.

Informacija:

Ta aparat ne vsebuje CFC (uporabljen je hladivo R134a) ali HFC (hladilni tokokrog vsebuje R600a) (glej tablico s podatki v notranjosti aparata). Aparati z izobutanom (R600a): Izobutan je naravni plin, ki nima škodljivega vpliva na okolje, toda je vnetljiv. Zato pazite, da ne poškodujete cevi v hladilnem tokokrogu.

Izjava o skladnosti

Aparat je namenjen shranjevanju živil in je izdelan skladno z določili evropskega predpisa (EC) št. 1935/2004.



Ta izdelek je zasnovan, izdelan in tržen skladno s predpisi:

- 73/23/EEC o nizki napetosti,
- 89/336/CEE in z kasnejšimi določili 93/68,

Električna varnost aparata je zagotovljena le v primeru, da je priključen na učinkovit in preverjen sistem ozemljitve.



POMEMBNA VARNOSTNA NAVODILA

Ta navodila so podana zaradi vaše varnosti. Pred priključitvijo in uporabo aparata jih pozorno preberite in se prepričajte, da ste jih pravilno razumeli. Vaša varnost je namreč ključnega pomena!

Če niste prepričani, da pravilno razumete ta navodila, se posvetujte s pooblaščenim servisom!

Priključitev

Aparat je težak. Pri premikanju bodite previdni. Kakršnokoli spreminjanje značilnosti aparata pomeni tveganje za uporabnika.

Prepričajte se, da aparat ne stoji na priključnem električnem kablu. Če je ta poškodovan, ga mora zamenjati strokovnjak pooblaščenega servisa ali druga ustrezno usposobljena oseba, da se izognete tveganju.

- Vsa dela na električnem omrežju mora opraviti ustrezno usposobljen strokovnjak.

Deli, ki se segrevajo, ne smejo biti dostopni. Če je le mogoče, naj stoji aparat s hrbtno stranjo proti zidu, vendar mora biti vmes dovolj prostora za neovirano kroženje zraka (gl. navodila).

Ko postavite aparat na ustrezno mesto, počakajte vsaj 2 uri in ga šele nato priključite. Med tem časom se bo hladivo pravilno razporedilo.

OPOZORILO: Odprtine za zračenje morajo biti vedno proste!

Varnost otrok

Otroci in osebe, ki niso sposobne razumeti navodil, smejo uporabljati aparat samo pod nadzorom oseb, ki so odgovorne za njihovo varnost.

- Majhne otroke med uporabo aparata nadzirajte in Pazite, da se ti ne bi igrali z aparatom.

Med uporabo

- Aparat je namenjen izključno uporabi v gospodinjstvih, in sicer za shranjevanje živil.
- Zamrznjenih živil, ki so se odtajala, ne smete ponovno zamrzovati.

V zamrzovalniku ne hranite gaziranih pijač.

Sladoled in ledene kocke lahko povzročijo ozeblino, če jih zaužijete takoj po jemanju iz zamrzovalnika.

- Ne jemljite zamrznjenih živil iz zamrzovalnika z vlažnimi rokami, saj bi lahko dobili ozeblino.

Vzdrževanje in čiščenje

- Pred čiščenjem in vzdrževalnimi deli izključite aparat iz električnega omrežja.
- Pri odstranjevanju ledenih oblog si ne pomagajte z ostrimi ali koničastimi pripomočki (gl. navodila).

OPOZORILO: Ne pospešujte odtaljevanja ledene obloge z mehničnimi ali drugimi pripomočki. Upoštevajte navodila proizvajalca!

OPOZORILO: V notranjosti hladilnika ne uporabljajte električnih aparatov, razen če to proizvajalec izrecno dovoljuje.

OPOZORILO: Pazite, da ne poškodujete hladilnega tokokroga!

Servisiranje

- Servisiranje prepustite strokovnjakom pooblaščenega servisa. Zahtevajte uporabo originalnih nadomestnih delov.
- Nikoli ne poskušajte sami popraviti aparata. Nestrokovna popravila pomenijo tveganje za uporabnika in lahko povzročijo še hujšo okvaro.

Po koncu življenjske dobe

- Predno zavržete svoj odsluženi hladilnik, ga izključite iz električnega omrežja in nato odrežite kabel čim bližje ohišja.
- Poskrbite, da se vrata ne morejo zapirati; najbolje, če jih snamete.

STARI GOSPODINJSKI APARATI SO LAHKO OTROKOM SMTRNO NEVARNI!

OPOZORILO: Odsluženi aparat odpeljite na ustrezno deponijo skladno z določili predpisa W.E.E.E. Vaš aparat vsebuje hladivo R600a ter vnetljiv plin v izolacijski peni.



Prosimo, da pred uporabo pozorno preberete to knjižico. Shranite jo, saj jo boste še potrebovali!

DELI HLADILNIKA

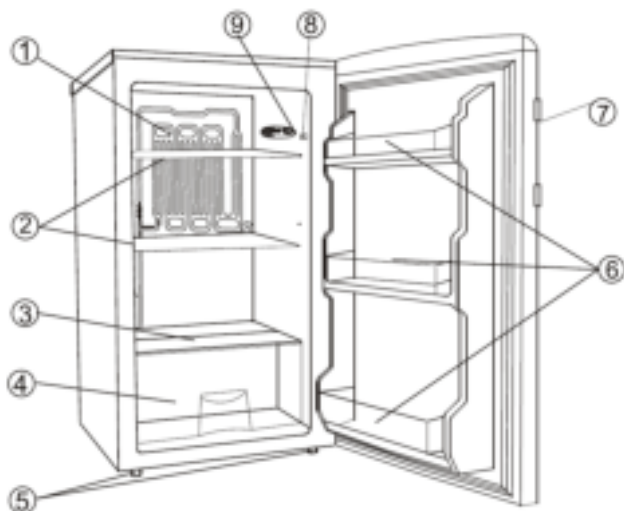

1. Uparjalnik
2. Police v hladilniku
3. Steklena polica
4. Predal za zelenjavo
5. Nastavljive noge
6. Polica za steklenice
7. Ročaj
8. Stikalo za luč na vratih
9. Gumb za nastavljanje temperature

PRAVILNA POSTAVITEV

Ustrezno zračenje

Za brezhibno delovanje hladilnega aparata, njegovo učinkovitost in nizko porabo energije je ključnega pomena neovirano zračenje. Zato mora biti okoli hladilnega aparat dovolj prostora. Na hrbtni strani mora biti od zida odmaknjen vsaj 100 mm, ob straneh prav tako 100 mm, nad njim pa vsaj 200 mm. Tudi za odpiranje vrat (za 160 stopinj) mora biti na voljo dovolj prostora.



Napajanje

Hladilnik je namenjen priključitvi na enofazni izmenični tok (220-240)V~/50Hz;230V~/60Hz. Če vrednosti v omrežju zaradi velikih nihanj odstopajo od navedenih, zaradi varnosti uporabite regulator napetosti. Hladilnik mora biti priključen na samostojno vtičnico. Ne uporabljajte razdelilcev. Vtičak se mora prilegati vtičnici z ozemljitvenim vodom.



Priključni kabel

Priključnega kabla ne smete podaljševati ali zvijati. Pazite, da kabel ni napeljan tik ob kompresorju na hrbtni strani aparata, ki se med delovanjem zelo segreje. Vročina bi lahko poškodovala izolacijo ali povzročila uhajanje toka.

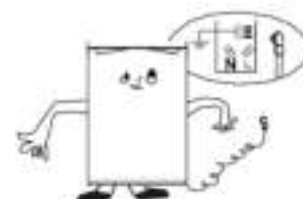

Zaščita pred vlago

Hladilnika ne postavljajte v zelo vlažen prostor, da se izognete nevarnosti za rjavenje kovinskih delov. Hladilnika ne smete polivati z vodo, saj bi to lahko pokvarilo izolacijo in povzročilo uhajanje elektrinega toka.



Zaščita pred vročino

Hladilnik ne sme stati v bližini virov toplote ali biti izpostavljen neposredni sončni svetlobi.



Stabilnost

Hladilnik postavite na trdna, ravna tla. Ne postavljajte ga na mehko talon oblogo ipd. Če hladilnik ne stroji ravno, ga uravnajte s pomočjo nožic. Hladilnik ne postavljajte ob predmet, ki bi lahko povzročil odmev.



Upoštevajte navodila o varnosti

Odsvetujemo postavljanje hladilnika v prostor, v katerem so prisotni vnetljivi plini, bencin, alkohol, lak, vnetljiva olja ipd. Takih snovi ne smete hraniti v hladilniku.



Selitev

Hladilnik prenašajte v pokončnem položaju. Ne polagajte ga v vodoravni položaj oziroma ne nagibajte za več kot 45°, ali celo z zgornjim delom navzdol.



Opozorila

- ❖ Preden priključite aparat na električno omrežje se prepričajte, da napetost v vašem omrežju ustreza predpisani za ta hladilnik.
- ❖ Voda, ki jo vsebujejo živila, ali ki je prisotna v zraku in vstopa v hladilnik medtem, ko so vrata odprta, se v notranjosti nabira v obliki plasti sreža in ledu. Debelejša ledena obloga zmanjša učinkovitost hladilnika. Odtaljevanje ledu na uparjalniku poteka ročno. Ko doseže debelina ledene obloge na uparjalniku 4 mm, morate hladilnik izklopiti iz električnega omrežja, da se odtaja. Voda pri odtaljevanju odteka v skozi cevko za odcejanje in zaradi toplote, ki jo kompresor oddaja, izhlapi.
- ❖ Če je priključni električni kabel poškodovan, ga mora zamenjati strokovnjak pooblaščenega servisa, saj so za to potrebna posebna orodja.
- ❖ Spreminjanje značilnosti in kakršnikoli posegi na aparatu so nevarni in pomenijo tveganje za uporabnika.
- ❖ Pred zamenjavo žarnice ali če hladilnika dlje časa ne boste uporabljali aparat izklopite iz električnega omrežja.
- ❖ Po izpadu električne energije pred ponovno priključitvijo aparata na električno omrežje počakajte 5 minut.

Spreminjanje strani odpiranja vrat

Hladilnik je tovarniško izdelan s tečaji za vrata na desni. Če želite spremeniti smer odpiranja vrat, upoštevajte spodnja navodila:

1. Odstranite plastični pokrovček (7) in vijake (6), s katerimi je zgornji pokrov pritrjen na ohišje, ter snemite pokrov.
2. Odvijte vijaka (1), s katerima je zgornji tečaj (5) na desni pritrjen na ohišje. Odstranite zgornji tečaj (5).
3. Dvignite vrata in jih položite na mehko površino, da se ne bi opraskala.
4. Odvijte vijaka (8), s katerima je pritrjen spodnji tečaj (2). Odstranite spodnji tečaj (2).
5. Odstranite nogo spredaj levo (4) in jo premestite na drugo stran.
6. Preden ponovno pritrдите spodnji tečaj (2), odstranite zatič (9) in obrnite spodnji tečaj (2). Nato spodnji tečaj (2) z vijakoma (8) pritrдите na levo stran ohišja spodaj.
7. Vstavite zatič (9) v spodnji tečaj (2).
8. Namestite vrata trdno na spodnji tečaj (2).
9. Pridržite vrata v zaprtem položaju in z vijakoma (1) pritrдите tudi zgornji tečaj (5) na levo stran ohišja. Vijakov (1) ne zategnite preveč, dokler vrat ne poravnate z robom ohišja.
10. Pritrdite zgornjo ploščo na ohišje z vijaki (6) in namestite tudi plastične čepke (7).
11. Premestite ročaj (10) z leve na desno stran.

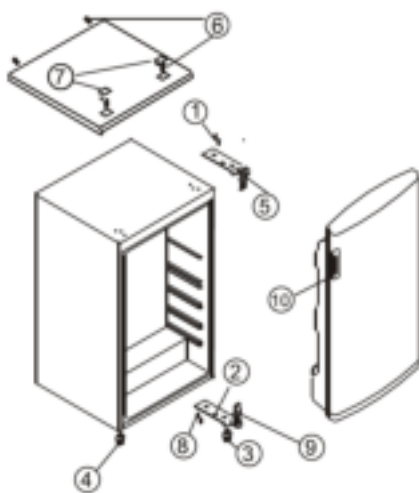

SLIKA 1

Na sliki 1 so prikazani sestavni deli pred spreminjanjem strani odpiranja vrat.

Na sliki 2 so prikazani sestavni deli po spreminjanju strani odpiranja vrat.

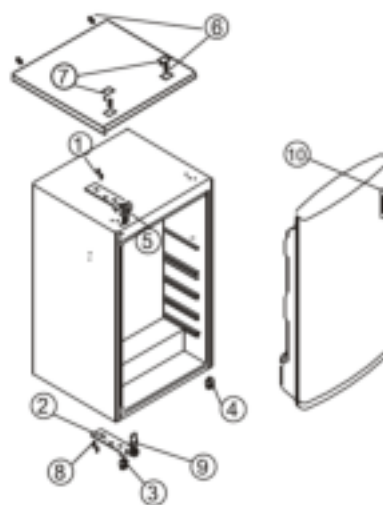

SLIKA 2

Čiščenje in vzdrževanje

- ❖ Hladilnik očistite vsaj enkrat mesečno.
- ❖ Pred čiščenjem in vzdrževalnimi deli potegnite vtičač iz vtičnice oz. izklopite aparat iz električnega omrežja.
- ❖ Notranje in zunanje površine in vso opremo obrišite z mokro krpo. Če so zelo umazane, jih očistite z nevtralnimi detergenti, nato pa izperite z vodo in jih do suhega obrišite s čisto krpo. Priporočamo, da zunanjo površino hladilnika spolirate z ustreznim čistilom (vosek za steklo) in mehko krpo.
- ❖ Za čiščenje ne uporabljajte vroče vode, topil, bencina, alkohola, parafina, pralnega praška, agresivnih čistil, alkalnih detergentov, kislin, s kemikalijami prepojenih krp ipd. S tem bi lahko poškodovali površino ali plastične dele – lahko bi pa tudi povzročili rjavenje ali škodili izolaciji.
- ❖ Pazite, da so gumijasta tesnila na vratih vedno čista.
- ❖ Če plastični deli v notranjosti hladilnika zaradi pomanjkljivega čiščenja ostanejo dolgo časa v stiku z oljem (živalskega ali rastlinskega izvora), lahko pride do staranja materiala in plastika razpoka. Tudi odprtina za odcejanje vode pri odtaljevanju se umaže, če je ne čistite redno, kar povzroči neprijeten vonj. Redno jo čistite.

Zamenjava žarnic

Pred zamenjavo žarnice izključite aparat iz električnega omrežja.

Stisnite jezička ob strani pokrovčka nad žarnico in ga odstranite.

Nadomestite žarnico z novo enakovredno, maksimalna moč je 10 W.

Namestite pokrovček nazaj in počakajte 5 minut, nato pa ponovno priključite aparat na električno omrežje.



Odpravljanje nepravilnosti v delovanju

1. ČE HLADILNI APARAT NE DELUJE

Prepričajte se, da morda ni prišlo do izpada električnega toka.

Preverite, da je vtičač v vtičnici.

Preverite, da ni pregorela varovalka.

2. HLADILNI APARAT PREVEČ HLADI

Morda ni nastavljena ustrezna stopnja.

Če postavite živilo z visoko vsebnostjo vlage tik pod odprtino za pritekanje hladnega zraka, lahko zamrzne.

To ne kaže na okvaro.

3. HLADILNIK NE HLADI DOVOLJ

Morda ste zavojčke zložili preblizu skupaj in onemogočajo kroženje hladnega zraka.

Morda ste v hladilnik postavili večjo količino svežih živil, ali vroče živilo.

Morda vrata niso bila dobro zaprta.

Morda je poškodovano tesnilo na vratih.

Morda je ovirano kroženje zraka okoli hladilnika.

Morda okoli hladilnika (ob straneh in nad njim) ni dovolj prostega prostora.

Morda gumb termostata ni v pravilnem položaju.

4. VODA PRI ODTALJEVANJU TEČE V HLADILNIK IN NA TLA.

Preverite, da ni zamašena cevka za odtekanje vode pri odtaljevanju.
Preverite, da je posoda za odcejanje vode pravilno nameščena.

5. NA ZUNANJIH POVRŠINAH HLADILNIKA SE NABIRA KONDENZ

To se lahko zgodi v vlažnem vremenu, ko je v zraku visoka vsebnost vlage – podobno kot se na kozarcu naberejo kapljice vode, ko vanj vlijete hladno vodo. To ne kaže na okvaro. Obrišite površine s suho krpo.

6. SLIŠI SE, KOT BI SE PRETAKALA VODA.

Ta zvok je posledica pretakanja hladiva. Ne kaže na okvaro.

7. STRANICA HLADILNIKA SE SEGREVA

Če pogosto odprete in zaprete vrata, se stranica segreje, segreje pa se tudi, ko zaženete aparat ali ko hladinik deluje poleti pri visoki temperaturi v prostoru. Ne dotikajte se stranice, ki se segreva zaradi razprševanja toplote iz notranjosti aparata. To ni okvara!

Tehnični podatki

*Tehnični podatki so navedeni na tablici s podatki na hrbtni strani hladilnika.

*Pridržujemo si pravico do spreminjanja tehničnih specifikacij brez predhodnega obvestila.



CANDY·HOOVER

e-mail: info@candyhoover.si

