

Register your product and get support at  
[www.philips.com/welcome](http://www.philips.com/welcome)

HD2611



**PHILIPS**



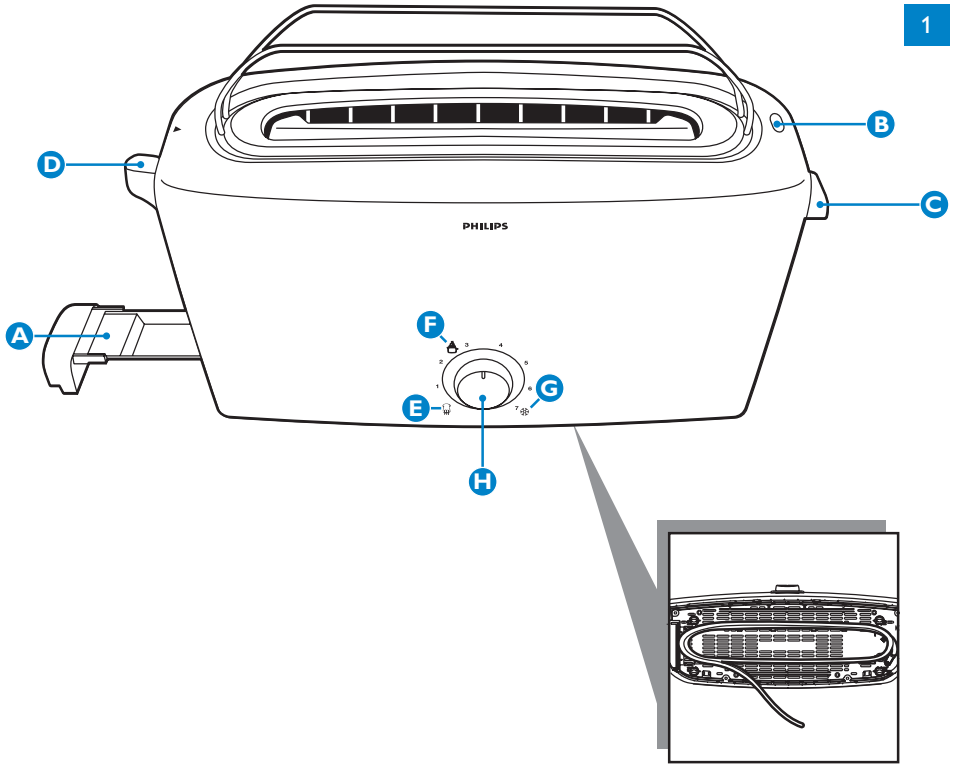



**HD2611**

**ENGLISH 6**  
**DEUTSCH 9**  
**ESPAÑOL 12**  
**FRANÇAIS 15**  
**NEDERLANDS 18**

## Introduction

Congratulations on your purchase and welcome to Philips! To fully benefit from the support that Philips offers, register your product at [www.philips.com/welcome](http://www.philips.com/welcome).

## General description (Fig. 1)

- A Crumb tray
- B Stop button
- C Toasting lever
- D Warming rack lever
- E Reheat setting
- F Warming setting
- G Defrost setting
- H Browning control

## Important

Read this user manual carefully before you use the appliance and save it for future reference.

### Danger

- Never immerse the appliance in water.
- Do not insert oversized foods and metal foil packages into the toaster, as this may cause fire or electric shock.

### Warning

- Check if the voltage indicated on the bottom of the appliance corresponds to the local mains voltage before you connect the appliance.
- This appliance is not intended for use by persons (including children) with reduced physical, sensory or mental capabilities, or lack of experience and knowledge, unless they have been given supervision or instruction concerning use of the appliance by a person responsible for their safety.
- Children should be supervised to ensure that they do not play with the appliance.
- Do not let the appliance operate unattended.
- Do not operate the appliance under or near curtains or other flammable materials or under wall cabinets, as this may cause fire.
- Do not place the dust cover (specific types only) or any other object on top of the toaster when the appliance is switched on or when it is still hot, as this can cause damage or fire.
- To avoid the risk of fire, frequently remove crumbs from the crumb tray. Make sure the crumb tray is correctly placed.
- Immediately unplug the toaster if fire or smoke is observed.
- Keep the mains cord away from hot surfaces.
- If the mains cord is damaged, you must have it replaced by Philips, a service centre authorised by Philips or similarly qualified persons in order to avoid a hazard.
- This appliance is only intended for toasting bread. Do not put any other ingredients in the appliance, as this may lead to a hazardous situation.

### Caution

- Do not let the mains cord hang over the edge of the table or worktop on which the appliance stands.
- Avoid touching the metal parts of the toaster, as they become very hot during toasting. Only touch the controls and lift the appliance by its plastic body.
- Do not place the toaster on a hot surface.
- Only connect the appliance to an earthed wall socket.
- Always unplug the appliance after use.

- The toaster is intended for household use only and may only be used indoors. It is not intended for commercial or industrial use.
- If a slice of bread gets stuck inside the toaster, unplug the appliance and let it cool down before you try to remove the bread. Do not use a knife or a sharp tool, as these may cause damage to the heating elements.
- The warming rack is only intended for warming up rolls or croissants. Do not put any other ingredients on the warming rack, as this may lead to a hazardous situation.

### Electromagnetic fields (EMF)

This Philips appliance complies with all standards regarding electromagnetic fields (EMF). If handled properly and according to the instructions in this user manual, the appliance is safe to use based on scientific evidence available today.

### Before first use

Remove any stickers and wipe the body of the toaster with a damp cloth.

Before you use the appliance for the first time, we advise you to let the appliance complete a few toasting cycles without slices of bread on the highest browning setting in a properly ventilated room. This burns off any dust that may have accumulated on the heating elements and prevents unpleasant smells during toasting.

### Using the appliance

- 1 Put the appliance on a stable and flat surface, away from curtains and other combustible materials. Put the plug in the wall socket.
- 2 To adjust the length of the cord, wind part of it round the brackets in the base of the appliance (Fig. 2).

### Toasting bread

Never let the toaster operate unattended.

- 1 Put one or two slices of bread in the toaster (Fig. 3).
- 2 Select the desired browning setting. (Fig. 4)

Select a low setting (1-2) for lightly toasted bread and a high setting (5-7) for darkly toasted bread.

- 3 Push down the toasting lever to switch on the appliance. (Fig. 5)

The toasting lever only stays down when the appliance is connected to the mains.

- The stop button lights up.

The metal parts of the toaster become hot during toasting. Do not touch them.

- 4 When the toast is ready, it pops up and the toaster switches off (Fig. 6).

- The toaster switches off automatically. You can stop the toasting process and pop up the bread at any time by pressing the STOP button on top of the toaster.
- To remove smaller items, move the toasting lever upwards a little further.
- If bread gets stuck inside the toaster, remove the plug from the wall socket, let the appliance cool down completely and carefully remove the bread from the toaster. Do not use a knife or another sharp metal tool to do this and do not touch the metal internal parts of the toaster.

### Toasting frozen bread

*Note: Toasting frozen bread takes longer than toasting defrosted bread.*

- 1 Put one or two slices of frozen bread in the toaster.
- 2 Turn the browning control to setting  and then push down the toasting lever. (Fig. 7)

- 3 When the toast is ready, it pops up and the toaster switches off.

### Reheating toasted bread

---

- 1 Put one or two slices of already toasted bread in the toaster.
- 2 Turn the browning control to setting  and then push down the toasting lever. (Fig. 8)
- 3 When the toast is ready, it pops up and the toaster switches off.

### Heating up rolls and croissants

---

- 1 Push down the warming rack lever to unfold the warming rack (Fig. 9).

Never put the rolls to be heated up directly on top of the toaster without having unfolded the warming rack to avoid damaging the toaster.

- 2 Put the rolls or croissants on top of the warming rack.

Do not heat up more than 2 items at a time.

- 3 Turn the browning control to setting  and push down the toasting lever. (Fig. 10)

If you want to heat the rolls or croissants on both sides, turn them after the toaster switches off. Leave the browning control set to the warming setting  and push down the toasting lever to switch on the toaster again.

## Cleaning

- 1 Unplug the appliance.
- 2 Let the appliance cool down.
- 3 Clean the appliance with a damp cloth.

Never use scouring pads, abrasive cleaning agents or aggressive liquids such as petrol or acetone to clean the appliance.

- 4 To remove crumbs from the appliance, slide the crumb tray out of the appliance and empty it (Fig. 11).

Do not hold the appliance upside down and do not shake it to remove the crumbs.

## Guarantee & service

If you need information or if you have a problem, please visit the Philips website at [www.philips.com](http://www.philips.com) or contact the Philips Customer Care Centre in your country (you find its phone number in the worldwide guarantee leaflet). If there is no Customer Care Centre in your country, go to your local Philips dealer or contact the Service Department of Philips Domestic Appliances and Personal Care BV.



## Einführung

Herzlichen Glückwunsch zu Ihrem Kauf und willkommen bei Philips! Um den Support von Philips optimal zu nutzen, registrieren Sie Ihr Produkt bitte unter [www.philips.com/welcome](http://www.philips.com/welcome).

## Allgemeine Beschreibung (Abb. 1)

- A Krümelschublade
- B Stoptaste
- C Schiebeschalter
- D Brötchenaufsatzhebel
- E AufwärmEinstellung
- F AufbackEinstellung
- G Auftautaste
- H Röstgradkontrolle

## Wichtig

Lesen Sie diese Bedienungsanleitung vor dem Gebrauch des Geräts aufmerksam durch und bewahren Sie sie für eine spätere Verwendung auf.

### Gefahr

- Tauchen Sie das Gerät niemals in Wasser!
- Stecken Sie keine übergroßen Brotscheiben oder Verpackungen aus Metallfolie in die Toastkammern, da dies zu Bränden und Stromschlägen führen kann.

### Warnhinweis

- Prüfen Sie vor Inbetriebnahme, ob die Spannungsangabe auf der Unterseite des Geräts mit der örtlichen Netzspannung übereinstimmt.
- Dieses Gerät ist für Benutzer (einschl. Kinder) mit eingeschränkten physischen, sensorischen oder psychischen Fähigkeiten bzw. ohne jegliche Erfahrung oder Vorwissen nur dann geeignet, wenn eine angemessene Aufsicht oder ausführliche Anleitung zur Benutzung des Geräts durch eine verantwortliche Person sichergestellt ist.
- Achten Sie darauf, dass Kinder nicht mit dem Gerät spielen.
- Lassen Sie das eingeschaltete Gerät nicht unbeaufsichtigt.
- Verwenden Sie es nicht unter Wandschränken oder in der Nähe von Gardinen oder anderen leicht brennbaren Materialien, da dies zu Bränden führen kann.
- Legen Sie weder die Staubabdeckung (nur bestimmte Gerätetypen) noch andere Gegenstände auf den Toaster; solange das Gerät eingeschaltet oder noch heiß ist, da dies zu Beschädigungen oder Bränden führen kann.
- Brotkrümel sollten regelmäßig aus der Krümelschublade entfernt werden, um das Risiko eines Brandes zu vermeiden. Achten Sie darauf, die Krümelschublade wieder richtig in das Gerät zu schieben.
- Ziehen Sie sofort den Netzstecker aus der Steckdose, wenn Sie Rauch oder Feuer bemerken.
- Achten Sie darauf, dass das Netzkabel nicht in der Nähe heißer Flächen verläuft.
- Ist das Netzkabel defekt, darf es nur von einem Philips Service-Center oder einer von Philips autorisierten Werkstatt durch ein Original-Ersatzkabel ausgetauscht werden, um Gefährdungen zu vermeiden.
- Verwenden Sie dieses Gerät ausschließlich zum Toasten von Brot. Bei anderem Toastgut könnte es zu Brand, Stromschlag und anderen Unfällen kommen.

### Achtung

- Lassen Sie das Netzkabel nicht über den Rand der Arbeitsfläche hängen, auf der das Gerät steht.
- Vermeiden Sie jede Berührung mit den Metallteilen des Toasters, da diese beim Toasten sehr heiß werden. Berühren Sie nur die Tasten und Griffe, und heben Sie das Gerät am Kunststoffgehäuse an.

- Stellen Sie den Toaster nicht auf heiße Flächen.
- Schließen Sie das Gerät nur an eine geerdete Steckdose an.
- Ziehen Sie nach jedem Gebrauch den Netzstecker aus der Steckdose.
- Der Toaster ist ausschließlich für den häuslichen Gebrauch vorgesehen und darf nicht im Freien verwendet werden. Er ist nicht für kommerzielle und gewerbliche Zwecke bestimmt.
- Wenn eine Scheibe Brot im Toaster klemmt, ziehen Sie den Netzstecker aus der Steckdose und lassen Sie das Gerät abkühlen, bevor Sie das eingeklemmte Brot entfernen. Verwenden Sie hierzu kein Messer oder spitze Metallgegenstände, da diese die Heizelemente beschädigen könnten.
- Der Brötchenaufsatz ist nur zum Aufbacken von Brötchen und Croissants vorgesehen. Legen Sie keine anderen Lebensmittel auf den Brötchenaufsatz, da dies zu Brand und Geräteschaden führen kann.

### **Elektromagnetische Felder (EMF; Electro Magnetic Fields)**

Dieses Philips Gerät erfüllt sämtliche Normen bezüglich elektromagnetischer Felder (EMF). Nach aktuellen wissenschaftlichen Erkenntnissen ist das Gerät sicher im Gebrauch, sofern es ordnungsgemäß und entsprechend den Anweisungen in dieser Bedienungsanleitung gehandhabt wird.

### **Vor dem ersten Gebrauch**

Entfernen Sie alle Aufkleber, und reinigen Sie das Gehäuse des Toasters mit einem feuchten Tuch. Vor dem ersten Gebrauch des Geräts empfiehlt es sich, den Toaster in einem gut belüfteten Raum mehrmals ohne Brot auf der höchsten Röststufe zu betreiben. Dadurch werden Staubpartikel verbrannt, die sich möglicherweise auf den Heizelementen angesammelt haben und einen unangenehmen Geruch beim Toasten von Brot verursachen können.

### **Das Gerät benutzen**

- 1** Stellen Sie den Toaster auf eine stabile, ebene Fläche. Achten Sie auf ausreichende Entfernung zu Gardinen und anderen leicht brennbaren Materialien. Stecken Sie den Netzstecker in die Steckdose.
- 2** Überschüssiges Netzkabel lässt sich um die Vorsprünge an der Unterseite des Geräts aufwickeln (Abb. 2).

### **Toasten**

Lassen Sie das eingeschaltete Gerät niemals unbeaufsichtigt.

- 1** Geben Sie eine oder zwei Scheiben Brot in den Toaster (Abb. 3).
- 2** Stellen Sie den gewünschten Röstgrad ein. (Abb. 4)  
Wählen Sie eine niedrige Einstellung (1 - 2) für hellen Toast und eine hohe Einstellung (5 - 7) für dunklen Toast.
- 3** Drücken Sie den Schiebeschalter nach unten, um das Gerät einzuschalten. (Abb. 5)  
Der Schiebeschalter rastet nur dann in der untersten Position ein, wenn das Gerät an das Stromnetz angeschlossen ist.  
▶ Die Stopptaste leuchtet auf.

Die Metallteile werden während des Toastens heiß. Vermeiden Sie jede Berührung.

- 4** Wenn der Toast fertig ist, wird er ausgeworfen, und der Toaster schaltet sich aus (Abb. 6).
  - Der Toaster schaltet sich automatisch aus. Sie können den Toastvorgang jederzeit abbrechen, indem Sie die STOP-Taste oben auf dem Toaster drücken. Das Brot wird sofort ausgeworfen.
  - Zum Entnehmen von kleinen Brotscheiben heben Sie den Schiebeschalter etwas weiter nach oben.

- Wenn Brot im Toaster klemmt, ziehen Sie den Netzstecker aus der Steckdose und lassen Sie das Gerät vollständig abkühlen. Entfernen Sie dann vorsichtig das eingeklemmte Brot aus dem Toaster. Verwenden Sie hierzu kein Messer oder andere scharfe Gegenstände aus Metall, und vermeiden Sie jede Berührung mit den Metallteilen im Inneren des Toasters.

### Gefrorenes Brot toasten

*Hinweis: Das Toasten von tiefgefrorenem Brot dauert länger als das Toasten von aufgetautem Brot.*

- 1 Geben Sie eine oder zwei Scheiben tiefgefrorenes Brot in den Toaster.
- 2 Stellen Sie den Röstgrad auf ☼ und drücken Sie den Schiebeschalter nach unten. (Abb. 7)
- 3 Wenn der Toast fertig ist, wird er ausgeworfen, und der Toaster schaltet sich aus.

### Getoastetes Brot aufwärmen

- 1 Geben Sie eine oder zwei Scheiben bereits geröstetes Brot in den Toaster.
- 2 Stellen Sie den Röstgrad auf ☽ und drücken Sie den Schiebeschalter nach unten. (Abb. 8)
- 3 Wenn der Toast fertig ist, wird er ausgeworfen, und der Toaster schaltet sich aus.

### Brötchen/Croissants aufbacken

- 1 Schieben Sie den Hebel nach unten, um den Brötchenaufsatz aufzuklappen (Abb. 9).

Legen Sie niemals Brötchen ohne den aufgeklappten Brötchenaufsatz auf den Toaster, da andernfalls das Gerät beschädigt werden kann.

- 2 Legen Sie die Brötchen/Croissants auf den Brötchenaufsatz.  
Wärmen Sie nicht mehr als 2 Brötchen/Croissants gleichzeitig auf.

- 3 Stellen Sie den Röstgrad auf ☼ und drücken Sie den Schiebeschalter nach unten. (Abb. 10)  
Wenn Sie Brötchen oder Croissants von beiden Seiten aufbacken wollen, wenden Sie sie, nachdem sich der Toaster ausgeschaltet hat. Ändern Sie die Röstgradkontrolle auf die Aufbackeinstellung ☼ , und schalten Sie das Gerät durch Drücken des Schiebeschalters wieder ein.

### Reinigung

- 1 Ziehen Sie den Netzstecker aus der Steckdose.
- 2 Lassen Sie das Gerät vollständig abkühlen.
- 3 Reinigen Sie das Gerät mit einem feuchten Tuch.

Benutzen Sie zum Reinigen des Geräts keine Scheuerschwämme und -mittel oder aggressive Flüssigkeiten wie Benzin oder Azeton.

- 4 Zum Entfernen der Brotkrümel ziehen Sie die Krümelschublade aus dem Gerät und leeren sie (Abb. 11).

Schütteln Sie die Brotkrümel nicht aus dem umgekehrt gehaltenen Gerät.

### Garantie und Kundendienst

Benötigen Sie weitere Informationen oder treten Probleme auf, wenden Sie sich bitte an Ihren Philips-Händler oder setzen Sie sich mit einem Philips Service-Center in Ihrem Land in Verbindung (Telefonnummer siehe Garantieschrift). Besuchen Sie auch die Philips Website ([www.philips.com](http://www.philips.com)). Sie können auch direkt die Service-Abteilung von Philips Domestic Appliances and Personal Care BV kontaktieren.

## Introducción

Enhorabuena por la compra de este producto y bienvenido a Philips. Para sacar el mayor partido de la asistencia que Philips le ofrece, registre su producto en [www.philips.com/welcome](http://www.philips.com/welcome).

## Descripción general (fig. 1)

- A** Bandeja recogemigas
- B** Botón de parada
- C** Palanca de tostado
- D** Palanca de la rejilla calentabollos
- E** Posición para recalentar
- F** Posición para calentar
- G** Posición para descongelar
- H** Control de tostado

## Importante

Antes de usar el aparato, lea atentamente este manual de usuario y consérvelo por si necesitara consultarlo en el futuro.

### Peligro

- No sumerja nunca el aparato en agua.
- No introduzca en el tostador trozos de alimentos demasiado grandes ni envueltos en papel de aluminio, ya que podrían provocar un incendio o una descarga eléctrica.

### Advertencia

- Antes de enchufar el aparato, compruebe si el voltaje indicado en la parte inferior del mismo se corresponde con el voltaje de red local.
- Este aparato no debe ser usado por personas (adultos o niños) con su capacidad física, psíquica o sensorial reducida, ni por quienes no tengan los conocimientos y la experiencia necesarios, a menos que sean supervisados o instruidos acerca del uso del aparato por una persona responsable de su seguridad.
- Asegúrese de que los niños no jueguen con este aparato.
- No deje nunca el aparato en funcionamiento sin vigilancia.
- No utilice el aparato debajo o cerca de cortinas u otros materiales inflamables, ni debajo de armarios de pared, ya que podría provocar un incendio.
- No coloque la cubierta (sólo en modelos específicos) ni cualquier otro objeto sobre el tostador cuando el aparato esté encendido o esté aún caliente, ya que podría provocar daños o un incendio.
- Para evitar el riesgo de incendio, quite con frecuencia las migas de la bandeja recogemigas. Asegúrese de que la bandeja recogemigas está correctamente colocada.
- Desenchufe inmediatamente el aparato si observa fuego o humo.
- Mantenga el cable de alimentación alejado de superficies calientes.
- Si el cable de alimentación está dañado, debe ser sustituido por Philips o por un centro de servicio autorizado por Philips, con el fin de evitar situaciones de peligro.
- Este aparato está diseñado únicamente para tostar pan. No ponga otros ingredientes en el aparato, ya que podría provocar situaciones de peligro.

### Precaución

- No deje que el cable de red cuelgue del borde de la mesa o encimera donde esté colocado el aparato.
- Evite tocar las partes metálicas del tostador, ya que se calientan mucho durante el tostado. Toque solamente los controles y coja el aparato por su cuerpo de plástico.
- No coloque el tostador sobre una superficie caliente.
- Conecte el aparato sólo a un enchufe con toma de tierra.

- Desenchufe siempre el aparato después de usarlo.
- El tostador está diseñado sólo para uso doméstico y se debe utilizar únicamente en interiores. No está diseñado para uso comercial o industrial.
- Si una rebanada de pan se queda atascada en el tostador, desenchufe el aparato y deje que se enfríe antes de sacar el pan. No utilice cuchillos ni objetos afilados, ya que podría dañar las resistencias.
- La rejilla calentabollos sirve únicamente para calentar bollos o croissants. No coloque ningún otro ingrediente en la rejilla calentabollos, ya que podría producirse una situación de peligro.

### Campos electromagnéticos (CEM)

Este aparato Philips cumple todos los estándares sobre campos electromagnéticos (CEM). Si se utiliza correctamente y de acuerdo con las instrucciones de este manual, el aparato se puede usar de forma segura según los conocimientos científicos disponibles hoy en día.

### Antes de utilizarlo por primera vez

Quite las pegatinas y limpie el exterior del tostador con un paño húmedo. Antes de utilizar el aparato por primera vez, le recomendamos que realice algunos ciclos de tostado sin rebanadas de pan con la máxima intensidad de tostado, en una habitación con la ventilación adecuada. De este modo se quemará el polvo que se pueda haber acumulado en las resistencias y evitará olores desagradables al tostar pan.

### Uso del aparato

- 1** Coloque el tostador en una superficie estable y plana, alejado de cortinas u otros materiales inflamables. Enchufe el aparato a la toma de corriente.
- 2** Para ajustar la longitud del cable, enrolle parte del mismo en los soportes de la base del aparato (fig. 2).

### Tostado del pan

No deje nunca el tostador en funcionamiento sin vigilancia.

- 1** Ponga una o dos rebanadas de pan en el tostador (fig. 3).
- 2** Seleccione la posición de tostado deseada. (fig. 4)  
 Seleccione una posición baja (1 - 2) si desea pan ligeramente tostado, y una posición alta (5 - 7) para pan muy tostado.

- 3** Baje la palanca de tostado para encender el aparato. (fig. 5)  
 La palanca de tostado sólo se mantendrá abajo si el aparato está conectado a la red.  
 ● Se ilumina el botón de parada.

Las partes metálicas del tostador se calientan durante el tostado. No las toque.

- 4** Cuando el pan está listo, salta y el tostador se apaga (fig. 6).
  - El tostador se apaga automáticamente. Puede detener el proceso de tostado y sacar el pan en cualquier momento pulsando el botón de parada (STOP) de la parte superior del tostador.
  - Para sacar los trozos pequeños, suba la palanca de tostado un poco más.
  - Si el pan se queda atascado dentro del tostador, desenchufe el aparato, deje que se enfríe completamente y saque con cuidado el pan del tostador. Para hacerlo no utilice cuchillos ni objetos afilados, y no toque las partes metálicas internas del tostador.

### Tostado de pan congelado

*Nota: El tostado de pan congelado tarda más que el de pan sin congelar.*

- 1** Ponga una o dos rebanadas de pan congelado en el tostador.

- 2 Coloque el control de tostado en la posición ☼ y baje la palanca de tostado. (fig. 7)
- 3 Cuando el pan está listo, salta y el tostador se apaga.

### **Cómo recalentar pan tostado**

---

- 1 Ponga una o dos rebanadas de pan ya tostadas en el tostador.
- 2 Coloque el control de tostado en la posición ☼ y baje la palanca de tostado. (fig. 8)
- 3 Cuando el pan está listo, salta y el tostador se apaga.

### **Cómo calentar bollos y croissants**

---

- 1 Baje la palanca de la rejilla calentabollos para que se abra la rejilla calentabollos (fig. 9).

No coloque nunca los bollos que desea calentar directamente encima del tostador sin haber abierto antes la rejilla calentabollos para evitar que se dañe el tostador.

- 2 Coloque los bollos o croissants encima de la rejilla calentabollos.  
No caliente más de 2 piezas a la vez.

- 3 Coloque el control de tostado en la posición ☼ y baje la palanca de tostado. (fig. 10)  
Si quiere calentar bollos y croissants por ambos lados, deles la vuelta cuando el tostador se apague. Deje el control de tostado en la posición para calentar ☼ y baje la palanca de tostado para volver a encender el tostador.

### **Limpieza**

- 1 Desenchufe el aparato.
- 2 Deje que se enfríe el aparato.
- 3 Limpie el aparato con un paño húmedo.

No utilice estropajos, agentes abrasivos ni líquidos agresivos, como gasolina o acetona, para limpiar el aparato.

- 4 Saque la bandeja recogemigas del aparato y vacíela para quitar las migas (fig. 11).

No dé la vuelta al aparato ni lo sacuda para quitar las migas.

### **Garantía y servicio**

Si necesita información o tiene algún problema, visite la página Web de Philips en [www.philips.com](http://www.philips.com), o póngase en contacto con el Servicio de Atención al Cliente de Philips en su país (hallará el número de teléfono en el folleto de la garantía mundial). Si no hay Servicio de Atención al Cliente de Philips en su país, diríjase a su distribuidor local Philips o póngase en contacto con el Service Department de Philips Domestic Appliances and Personal Care BV.

## Introduction

Félicitations pour votre achat et bienvenue dans l'univers Philips ! Pour profiter pleinement de l'assistance Philips, enregistrez vos produits sur le site à l'adresse suivante : [www.philips.com/welcome](http://www.philips.com/welcome).

## Description générale (fig. 1)

- A** Ramasse-miettes
- B** Bouton d'arrêt
- C** Manette de brunissage
- D** Manette de la grille de réchauffage
- E** Fonction de réchauffage
- F** Thermostat
- G** Fonction de décongélation
- H** Réglage du brunissage

## Important

Lisez attentivement ce mode d'emploi avant d'utiliser l'appareil et conservez-le pour un usage ultérieur.

### Danger

- Ne plongez jamais l'épilateur dans l'eau.
- N'introduisez pas de tranches de pain trop grandes ou de la nourriture emballée dans de l'aluminium car vous risqueriez de provoquer un incendie ou de vous électrocuter.

### Avertissement

- Avant de brancher l'appareil, vérifiez que la tension indiquée sur le socle correspond à la tension secteur locale.
- Cet appareil n'est pas destiné à être utilisé par des personnes (notamment des enfants) dont les capacités physiques, sensorielles ou intellectuelles sont réduites, ou par des personnes manquant d'expérience ou de connaissances, à moins que celles-ci ne soient sous surveillance ou qu'elles aient reçu des instructions quant à l'utilisation de l'appareil par une personne responsable de leur sécurité.
- Veillez à ce que les enfants ne puissent pas jouer avec l'appareil.
- Ne laissez jamais l'appareil fonctionner sans surveillance.
- N'utilisez pas l'appareil à proximité de matériaux inflammables tels que des tentures. Ne faites pas fonctionner l'appareil sous des placards suspendus (risque d'incendie).
- Ne placez jamais le couvercle (certains modèles uniquement) ou tout autre objet sur le grille-pain lorsque celui-ci est allumé ou encore chaud. Vous risqueriez d'endommager l'appareil ou de provoquer un incendie.
- Pour éviter tout risque d'incendie, retirez fréquemment les miettes du ramasse-miettes. Remplacez correctement le ramasse-miettes.
- Débranchez immédiatement le grille-pain si vous observez de la fumée ou des flammes.
- Tenez le cordon secteur à l'écart des surfaces chaudes.
- Si le cordon d'alimentation est endommagé, il doit être remplacé par Philips, un Centre Service Agréé ou un technicien qualifié afin d'éviter tout accident.
- Afin d'éviter tout risque d'accident, utilisez cet appareil uniquement pour griller du pain.

### Attention

- Ne laissez pas le cordon pendre de la table ou du plan de travail sur lequel l'appareil est posé.
- Évitez de toucher les parties métalliques du grille-pain car, en cours de fonctionnement, celle-ci chauffent et atteignent des températures élevées. Ne touchez que les boutons et lorsque vous manipulez l'appareil, veillez à ne toucher que les parties en plastique.
- Ne placez jamais le grille-pain sur une surface chaude.

- Branchez l'appareil uniquement sur une prise murale mise à la terre.
- Débranchez toujours l'appareil après utilisation.
- Ce grille-pain est destiné à un usage domestique intérieur uniquement. Il ne convient pas pour un usage commercial ou industriel.
- Si une tranche de pain reste coincée, débranchez le grille-pain et laissez-le refroidir complètement avant d'essayer de retirer le pain. N'insérez jamais de couteau ou d'objet pointu car vous risqueriez d'endommager les résistances.
- Afin d'éviter tout risque d'accident, utilisez la grille de réchauffage uniquement pour réchauffer des petits pains ou des croissants.

### **Champs électromagnétiques (CEM)**

Cet appareil Philips est conforme à toutes les normes relatives aux champs électromagnétiques (CEM). Il répond aux règles de sécurité établies sur la base des connaissances scientifiques actuelles s'il est manipulé correctement et conformément aux instructions de ce mode d'emploi.

### **Avant la première utilisation**

Retirez tout autocollant et essayez le grille-pain à l'aide d'un chiffon humide.

Avant la première utilisation, faites fonctionner l'appareil plusieurs fois sans pain au degré de brunissage maximum, dans une pièce bien aérée. Vous brûlerez ainsi les particules de poussière qui peuvent s'être accumulées sur les résistances et éviterez qu'une odeur désagréable ne se dégage en cours de fonctionnement.

### **Utilisation de l'appareil**

- 1** Placez l'appareil dans un endroit sûr loin de toute matière inflammable comme des rideaux, et branchez-le sur une prise de courant.
- 2** Si nécessaire, enroulez le cordon autour des crochets situés en dessous de l'appareil pour en ajuster la longueur (fig. 2).

### **Faire griller du pain**

Ne laissez jamais le grille-pain en marche sans surveillance.

- 1** Mettez une ou deux tranches de pain dans le grille-pain (fig. 3).
- 2** Sélectionnez le degré de brunissage désiré. (fig. 4)  
Sélectionnez un faible degré (1-2) si vous souhaitez obtenir un pain légèrement doré. Pour un brunissage plus prononcé, utilisez un degré élevé (5-7).

- 3** Abaissez la manette de brunissage ; l'appareil commence à fonctionner. (fig. 5)  
La manette de brunissage ne se bloque en position basse que si l'appareil est branché.  
▶ Le bouton d'arrêt s'allume.

Les éléments métalliques du grille-pain chauffent en cours d'utilisation. Ne les touchez pas.

- 4** Lorsque le pain est prêt, la manette remonte et l'appareil s'éteint automatiquement (fig. 6).
  - L'appareil s'éteint automatiquement. Vous pouvez arrêter le brunissage et éjecter le pain à tout moment en appuyant sur le bouton d'arrêt sur le dessus du grille-pain.
  - Pour saisir les tranches les plus petites, il suffit de lever la manette un peu plus haut.
  - Si une tranche reste coincée, débranchez la fiche d'alimentation de la prise murale, laissez le grille-pain refroidir et retirez soigneusement le toast du grille-pain. N'introduisez jamais d'objet métallique dans le grille-pain et évitez de toucher les parties métalliques de l'appareil.

### **Grillage du pain congelé**

*Remarque : Il faut plus de temps pour griller du pain congelé que du pain décongelé.*



- 1 Insérez une ou deux tranches de pain congelé dans le grille-pain.
- 2 Tournez la commande de brunissage sur le réglage ☼ et abaissez la manette. (fig. 7)
- 3 Lorsque le pain est prêt, la manette remonte et l'appareil s'éteint automatiquement.

### Réchauffage du pain grillé

- 1 Insérez une ou deux tranches de pain déjà grillé dans le grille-pain.
- 2 Tournez la commande de brunissage sur le réglage ☽ et abaissez la manette. (fig. 8)
- 3 Lorsque le pain est prêt, la manette remonte et l'appareil s'éteint automatiquement.

### Réchauffage de petits pains ou de croissants

- 1 Abaissez la manette de la grille de réchauffage afin de la déplier (fig. 9).

Afin de ne pas endommager l'appareil, ne mettez jamais les petits pains à réchauffer directement sur le grille-pain sans avoir déplié la grille de réchauffage.

- 2 Mettez les petits pains ou les croissants sur la grille de réchauffage.

Ne faites pas chauffer plus de 2 petits pains à la fois.

- 3 Tournez la commande de brunissage sur le réglage ☼ et abaissez la manette. (fig. 10)

Si vous souhaitez faire chauffer des petits pains ou des croissants sur les deux faces, tournez-les une fois que le grille-pain s'est arrêté. Laissez le bouton de réglage sur la température souhaitée ☼, puis appuyez sur la manette pour rallumer le grille-pain.

### Nettoyage

- 1 Débranchez l'appareil.
- 2 Laissez l'appareil refroidir.
- 3 Nettoyez l'appareil avec un chiffon humide.

N'utilisez jamais de tampons à récurer, de produits abrasifs ou de détergents agressifs tels que de l'essence ou de l'acétone pour nettoyer l'appareil.

- 4 Retirez le ramasse-miettes de l'appareil et videz les miettes qu'il contient (fig. 11).

Ne tenez pas l'appareil à l'envers, ne le secouez pas non plus pour enlever les miettes.

### Garantie et service

Si vous souhaitez obtenir des informations supplémentaires ou si vous rencontrez un problème, visitez le site Web de Philips à l'adresse [www.philips.com](http://www.philips.com) ou contactez le Service Consommateurs Philips de votre pays (vous trouverez le numéro de téléphone correspondant sur le dépliant de garantie internationale). S'il n'existe pas de Service Consommateurs Philips dans votre pays, renseignez-vous auprès de votre revendeur Philips local ou contactez le « Service Department of Philips Domestic Appliances and Personal Care BV ».

## Inleiding

Gefeliciteerd met uw aankoop en welkom bij Philips! Als u volledig wilt profiteren van de ondersteuning die Philips biedt, registreer uw product dan op [www.philips.com/welcome](http://www.philips.com/welcome).

## Algemene beschrijving (fig. 1)

- A** Krui mellade
- B** Stopknop
- C** Roosterknop
- D** Hendel voor opwarmrek
- E** Heropwarmstand voor geroosterd brood
- F** Opwarmstand voor broodjes
- G** Ontdooistand
- H** Bruiningsknop

## Belangrijk

Lees deze gebruiksaanwijzing zorgvuldig door voordat u het apparaat gaat gebruiken. Bewaar de gebruiksaanwijzing om deze indien nodig te kunnen raadplegen.

### Gevaar

- Dompel het apparaat nooit in water.
- Steek geen grote etenswaren en verpakkingen van aluminiumfolie in de broodrooster, omdat dit brand of elektrische schokken kan veroorzaken.

### Waarschuwing

- Controleer of het voltage aangegeven op de onderkant van het apparaat overeenkomt met de plaatselijke netspanning voordat u het apparaat aansluit.
- Dit apparaat is niet bedoeld voor gebruik door personen (waaronder kinderen) met verminderde lichamelijke, zintuiglijke of geestelijke vermogens, of die gebrek aan ervaring of kennis hebben, tenzij iemand die verantwoordelijk is voor hun veiligheid toezicht op hen houdt of hen heeft uitgelegd hoe het apparaat dient te worden gebruikt.
- Houd toezicht op kinderen om te voorkomen dat ze met het apparaat gaan spelen.
- Laat het apparaat nooit zonder toezicht werken.
- Gebruik het apparaat niet onder of in de buurt van gordijnen of andere brandbare materialen en ook niet onder hangende keukenkastjes, omdat dit brand kan veroorzaken.
- Plaats nooit de stofkap (alleen bepaalde typen) of een ander voorwerp op de broodrooster als het apparaat is ingeschakeld of nog heet is, omdat dit schade of brand kan veroorzaken.
- Om brandgevaar te voorkomen moet de krui mellade regelmatig worden geleegd. Zorg ervoor dat de krui mellade goed in het apparaat zit.
- Haal direct de stekker uit het stopcontact indien u vuur of rook waarneemt.
- Houd het netsnoer uit de buurt van hete oppervlakken.
- Indien het netsnoer beschadigd is, moet u het laten vervangen door Philips, een door Philips geautoriseerd servicecentrum of personen met vergelijkbare kwalificaties om gevaar te voorkomen.
- Dit apparaat is uitsluitend bedoeld voor het roosteren van brood. Doe geen andere ingrediënten in het apparaat, aangezien dit tot een gevaarlijke situatie kan leiden.

### Let op

- Laat het snoer niet over de rand hangen van de tafel of het aanrecht waarop het apparaat staat.
- Raak de metalen delen van de broodrooster niet aan, omdat deze tijdens het roosteren zeer heet worden. Raak alleen de knoppen aan en til het apparaat op door de kunststof behuizing vast te pakken.
- Plaats de broodrooster niet op een hete ondergrond.
- Sluit het apparaat alleen aan op een geaard stopcontact.

- Haal na gebruik altijd de stekker uit het stopcontact.
- De broodrooster is uitsluitend bedoeld voor huishoudelijk gebruik en mag alleen binnenshuis worden gebruikt. De broodrooster is niet bedoeld voor commercieel of industrieel gebruik.
- Als een sneetje brood vast komt te zitten in het apparaat, haal dan de stekker uit het stopcontact en laat het apparaat afkoelen voordat u het brood verwijdert. Gebruik hiervoor geen mes of ander scherp voorwerp, omdat dit schade aan de verwarmingselementen kan veroorzaken.
- Het opwarmrek is uitsluitend bedoeld voor het opwarmen van broodjes en croissants. Leg geen andere producten op het opwarmrek, aangezien dit tot gevaarlijke situaties kan leiden.

### Elektromagnetische velden (EMV)

Dit Philips-apparaat voldoet aan alle richtlijnen met betrekking tot elektromagnetische velden (EMV). Mits het apparaat op de juiste wijze en volgens de instructies in deze gebruiksaanwijzing wordt gebruikt, is het veilig te gebruiken volgens het nu beschikbare wetenschappelijke bewijs.

### Voor het eerste gebruik

Verwijder eventuele stickers van de broodrooster en maak de behuizing schoon met een vochtige doek.

Voordat u het apparaat voor de eerste keer gebruikt, raden we u aan het apparaat in een goed geventileerde kamer enkele keren op de hoogste bruiningsstand te laten werken zonder dat er brood in zit. Hierdoor wordt het stof dat zich eventueel op de verwarmingselementen heeft verzameld, weggebrand en wordt het ontstaan van onaangename geurtjes tijdens het roosteren voorkomen.

### Het apparaat gebruiken

- 1** Plaats het apparaat op een stabiele en vlakke ondergrond, uit de buurt van gordijnen en andere brandbare materialen. Steek de stekker in het stopcontact.
- 2** Als u de lengte van het snoer wilt aanpassen, wikkelt u een deel van het snoer rond de haken aan de onderzijde van het apparaat (fig. 2).

### Brood roosteren

Laat de broodrooster nooit zonder toezicht werken.

- 1** Plaats een of twee sneetjes brood in de broodrooster (fig. 3).
- 2** Stel de gewenste bruiningsstand in. (fig. 4)  
Kies een lage stand (1-2) voor licht geroosterd brood en een hoge stand (5-7) voor donker geroosterd brood.
- 3** Duw de roosterknop naar beneden om het apparaat in te schakelen. (fig. 5)  
De roosterknop blijft alleen omlaag als het apparaat is aangesloten op netspanning.
  - ▶ De stopknop gaat branden.

De metalen delen van de broodrooster worden heet tijdens het roosteren. Raak deze delen niet aan.

- 4** Als het roosterproces is voltooid, springt de roosterknop omhoog en schakelt de broodrooster uit (fig. 6).
  - De broodrooster schakelt automatisch uit. U kunt het roosterproces op ieder gewenst moment onderbreken en het brood omhoog laten komen door op de stopknop boven op de broodrooster te drukken.
  - Om kleinere stukken brood te verwijderen, duwt u de roosterknop iets verder omhoog.
  - Als er brood in de broodrooster vast komt te zitten, haal dan de stekker uit het stopcontact, laat het apparaat volledig afkoelen en verwijder het brood voorzichtig uit de broodrooster. Gebruik

hiervoor geen mes of ander scherp metalen voorwerp en raak de metalen onderdelen in de broodrooster niet aan.

### **Bevroren brood roosteren**

*Opmerking: Het roosteren van bevroren brood duurt langer dan het roosteren van ontdooid brood.*

- 1** Plaats een of twee sneetjes bevroren brood in de broodrooster.
- 2** Draai de bruiningsknop naar stand  en duw de roosterknop vervolgens naar beneden. (fig. 7)
- 3** Als het roosterproces is voltooid, springt de roosterknop omhoog en schakelt de broodrooster uit.

### **Geroosterd brood heropwarmen**

- 1** Plaats een of twee sneetjes geroosterd brood in de broodrooster.
- 2** Draai de bruiningsknop naar stand  en duw de roosterknop vervolgens naar beneden. (fig. 8)
- 3** Als het roosterproces is voltooid, springt de roosterknop omhoog en schakelt de broodrooster uit.

### **Broodjes en croissants opwarmen**

- 1** Duw de hendel voor het opwarmrek naar beneden om het opwarmrek uit te klappen (fig. 9).

Plaats de op te warmen broodjes nooit rechtstreeks op de broodrooster zonder het opwarmrek te hebben uitgeklapt om schade aan de broodrooster te voorkomen.

- 2** Plaats de broodjes of croissants boven op het opwarmrek.

Warm niet meer dan 2 broodjes of croissants tegelijk op.

- 3** Draai de bruiningsknop naar stand  en duw de roosterknop vervolgens naar beneden. (fig. 10)

Als u broodjes of croissants aan beide zijden wilt opwarmen, draai deze dan om nadat de broodrooster zichzelf heeft uitgeschakeld. Laat de bruiningsknop op de opwarmstand  staan en duw de roosterknop naar beneden om de broodrooster opnieuw in te schakelen.

### **Schoonmaken**

- 1** Haal de stekker uit het stopcontact.
- 2** Laat het apparaat afkoelen.
- 3** Maak het apparaat schoon met een vochtige doek.

Gebruik nooit schuursponzen, schurende schoonmaakmiddelen of agressieve vloeistoffen zoals benzine of aceton om het apparaat schoon te maken.

- 4** Als u kruimels uit het apparaat wilt verwijderen, trek dan de kruimellade uit het apparaat en leeg de kruimellade (fig. 11).

Houd het apparaat niet ondersteboven en schud het niet om kruimels te verwijderen.

## Garantie & service

Als u informatie nodig hebt of als u een probleem hebt, bezoek dan de Philips-website ([www.philips.com](http://www.philips.com)), of neem contact op met het Philips Customer Care Centre in uw land (u vindt het telefoonnummer in het 'worldwide garantie'-vouwblad). Als er geen Customer Care Centre in uw land is, ga dan naar uw Philips-dealer of neem dan contact op met de afdeling Service van Philips Domestic Appliances and Personal Care BV.

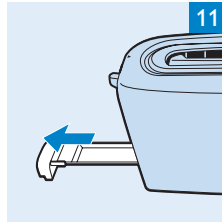
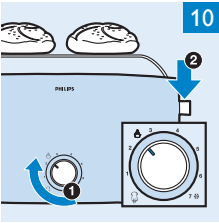
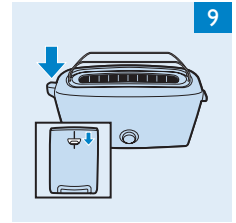
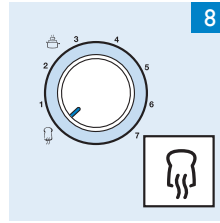
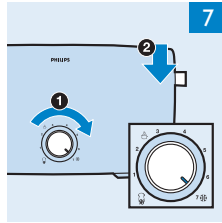
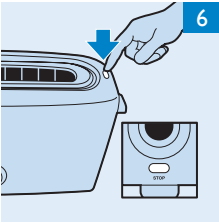
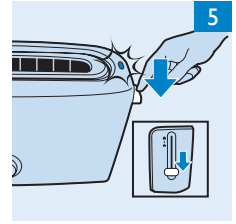
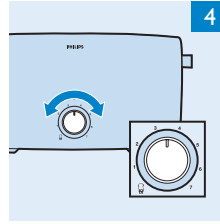
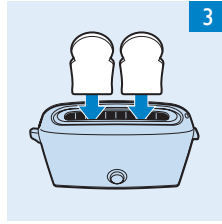
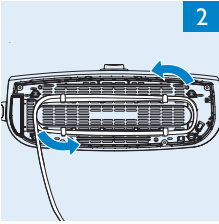





[www.philips.com](http://www.philips.com)

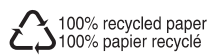

4222.001.9677.5